



RU Сушильный барабан
UK Сушильний барабан

Инструкция по эксплуатации 2
Інструкція 27



СОДЕРЖАНИЕ

1. СВЕДЕНИЯ ПО ТЕХНИКЕ БЕЗОПАСНОСТИ.....	3
2. УКАЗАНИЯ ПО БЕЗОПАСНОСТИ.....	6
3. ОПИСАНИЕ ИЗДЕЛИЯ.....	8
4. ПАНЕЛЬ УПРАВЛЕНИЯ.....	9
5. ТАБЛИЦА ПРОГРАММ.....	10
6. РЕЖИМЫ.....	12
7. ПАРАМЕТРЫ.....	13
8. ПЕРЕД ПЕРВЫМ ИСПОЛЬЗОВАНИЕМ.....	15
9. ЕЖЕДНЕВНОЕ ИСПОЛЬЗОВАНИЕ.....	15
10. ПОЛЕЗНЫЕ СОВЕТЫ.....	16
11. УХОД И ОЧИСТКА.....	17
12. ПОИСК И УСТРАНЕНИЕ НЕИСПРАВНОСТЕЙ.....	20
13. ТЕХНИЧЕСКИЕ ДАННЫЕ.....	22
14. КРАТКОЕ РУКОВОДСТВО.....	24

МЫ ДУМАЕМ О ВАС

Благодарим вас за приобретение прибора Electrolux. Вы выбрали изделие, за которым стоят десятилетия профессионального опыта и инноваций. Уникальное и стильное, оно создавалось с заботой о вас. Поэтому когда бы вы ни воспользовались им, вы можете быть уверены: результаты всегда будут превосходными.

Добро пожаловать в Electrolux!

На нашем веб-сайте вы сможете:



Найти рекомендации по использованию изделий, руководства по эксплуатации, мастер устранения неисправностей, информацию о техническом обслуживании:

www.electrolux.com/webselfservice



Зарегистрировать свое изделие для улучшения обслуживания:

www.registerelectrolux.com



Приобрести дополнительные принадлежности, расходные материалы и фирменные запасные части для своего прибора:

www.electrolux.com/shop

ПОДДЕРЖКА ПОТРЕБИТЕЛЕЙ И СЕРВИСНОЕ ОБСЛУЖИВАНИЕ

Мы рекомендуем использовать оригинальные запчасти.

При обращении в сервис-центр следует иметь под рукой следующую информацию: модель, код изделия (PNC), серийный номер.

Данная информация находится на табличке с техническими данными.

 **Внимание / Важные сведения по технике безопасности.**

 **Общая информация и рекомендации**

 **Информация по охране окружающей среды**

Право на изменения сохраняется.

1. ⚠ СВЕДЕНИЯ ПО ТЕХНИКЕ БЕЗОПАСНОСТИ

Прежде чем приступить к установке и эксплуатации прибора внимательно ознакомьтесь с приложенным руководством. Производитель не несет ответственности за какие-либо травмы или ущерб, возникший вследствие неправильной установки или эксплуатации. Всегда храните данное руководство под рукой в надежном месте для последующего использования.



Ознакомьтесь с приложенными инструкциями.

1.1 Безопасность детей и лиц с ограниченными возможностями



ВНИМАНИЕ!

Существует риск удушья, получения травм или стойких нарушений трудоспособности.

- Данный прибор может эксплуатироваться детьми, если их возраст превышает 8 лет, и лицами с ограниченными физическими, сенсорными или умственными способностями и с недостаточным опытом или знаниями только при условии нахождения под присмотром лица, отвечающего за их безопасность, или после получения соответствующих инструкций, позволяющих им безопасно эксплуатировать электроприбор и дающих им представление об опасности, сопряженной с его эксплуатацией.
- Не позволяйте детям играть с прибором.
- Детям младше 3 лет запрещается находиться рядом с прибором, если взрослые не обеспечивают за ними постоянный надзор.
- Храните все упаковочные материалы вне досягаемости детей и утилизируйте материалы надлежащим образом.
- Храните моющие средства вне досягаемости детей.

- Не подпускайте детей и домашних животных к прибору, когда его дверца открыта.
- Если прибор оснащен устройством защиты детей, его следует включить.
- Очистка и доступное пользователю техническое обслуживание прибора не должно производиться детьми без присмотра.

1.2 Общие правила техники безопасности

- Не вносите изменения в параметры данного прибора.
- Если сушильный барабан устанавливается поверх стиральной машины, используйте монтажный комплект Комплект для вертикальной сборки, который можно приобрести в авторизованных магазинах, может использоваться только с приборами, которые перечислены в поставляемых вместе с принадлежностью инструкциях. Внимательно изучите их перед установкой (см. Вкладыш с инструкцией по установке).
- Прибор может быть установлен как отдельно, так и под столешницу, если под ней достаточно места (см. вкладыш с инструкцией по установке).
- Не устанавливайте прибор за дверью, запираемой на замок, за раздвижной дверью или за дверью с петлями, расположенными на противоположной стороне по отношению к петлям на дверце прибора, что могло бы помешать полному открыванию дверцы прибора.
- Вентиляционное отверстие в днище не должно перекрываться ковровым покрытием, ковриком, подставкой или любым иным напольным покрытием.
- **ВНИМАНИЕ:** Подключение прибора к электросети не должно выполняться через внешние коммутирующие устройства, например, таймеры, а также через цепи, которые регулярно

подключаются и отключаются поставщиком электроэнергии.

- Вставляйте вилку сетевого кабеля в розетку только по окончании процесса установки прибора. Проверьте, чтобы после установки был обеспечен доступ к вилке сетевого шнура.
- Обеспечьте хорошую вентиляцию в помещении, где установлен прибор, чтобы избежать обратного притока нежелательных газов в помещение, создаваемого устройствами, в которых происходит сгорание газа или других видов топлива (включая камины).
- В случае повреждения кабеля электропитания во избежание поражения электрическим током он должен быть заменен изготовителем, авторизованным сервисным центром или специалистом с аналогичной квалификацией.
- Не превышайте максимально допустимую загрузку в 8 кг (см. Главу «Таблица программ»).
- Не используйте прибор для вещей, подвергшиеся чистке с помощью промышленных химикатов.
- Убирайте ворс, скопившийся вокруг прибора, а также элементы упаковки.
- Не используйте прибор без фильтра. После каждым использованием или перед ним очищайте фильтр для ворса.
- Не сушите в сушильном барабане нестиранные вещи.
- Перед тем, как сушить в сушильном барабане вещи, загрязненные такими веществами, как кулинарный жир, ацетон, спирт, бензин, керосин, пятновыводители, скипидар, воск и средства для удаления воска, их следует выстирать в горячей воде с увеличенным количеством стирального порошка.
- Нельзя сушить в сушильном барабане изделия из вспененной резины (латексная губка), шапочки для

душа, водостойкие текстильные изделия, изделия на резиновой основе, а также одежду и подушки со вставками из вспененной резины.

- Смягчители для ткани и другие подобные средства следует использовать в соответствии с указаниями их изготовителей.
- Извлекайте из вещей все предметы, которые могли бы стать причиной возгорания, например, зажигалки или спички.
- **ВНИМАНИЕ:** Никогда не останавливайте сушильные барабан до завершения цикла сушки за исключением случая, когда белье быстро вынимается и расстилается для обеспечения рассеивания тепла.
- Перед выполнением любых операций по чистке и уходу выключите прибор и извлеките вилку сетевого шнура из розетки.

2. УКАЗАНИЯ ПО БЕЗОПАСНОСТИ

2.1 Установка

- Удалите всю упаковку.
- Не устанавливайте и не подключайте прибор, имеющий повреждения.
- Следуйте приложенным к прибору инструкциям по его установке.
- Никогда не забывайте о мерах предосторожности при его перемещении: прибор имеет большой вес. Всегда используйте защитные перчатки и закрытую обувь.
- Не устанавливайте и не эксплуатируйте прибор в помещениях с температурой ниже 5°C или выше 35°C.
- Пол на месте установки прибора должен быть ровным, прочным, чистым и не бояться нагрева.
- Убедитесь, что между днищем прибора и полом имеется достаточная вентиляция.
- Во время перемещения прибор должен всегда находиться в вертикальном положении.

- Задняя сторона прибора должна располагаться у стены.
- После установки прибора в рабочее положение при помощи спиртового уровня убедитесь в том, что прибор стоит абсолютно ровно. В противном случае отрегулируйте соответствующим образом высоту ножек.

2.2 Подключение к электросети



ВНИМАНИЕ!

Существует риск пожара и поражения электрическим током.

- Вставляйте вилку сетевого кабеля в розетку только по окончании установки прибора. Убедитесь, что после установки прибора к вилке электропитания имеется свободный доступ.
- Прибор должен быть заземлен.
- Убедитесь, что параметры, указанные на табличке с

техническими данными, соответствующим характеристикам электросети.

- Включайте прибор только в установленную надлежащим образом электророзетку с защитным контактом.
- Не используйте тройники и удлинители.
- Для отключения прибора от электросети не тяните за кабель электропитания. Всегда беритесь за саму вилку.
- Не беритесь за кабель электропитания или за его вилку мокрыми руками.
- Данный прибор соответствует директивам Е.Е.С.

2.3 Эксплуатация



ВНИМАНИЕ!

Существует риск травмы, поражения электрическим током, пожара, получения ожогов или повреждения прибора.

- Данный прибор предназначен только для бытового применения.
- Не сушите поврежденные (порванные, потертые) изделия с набивкой или вставками.
- Сушите только ткани, для которых допускается сушка в сушильном барабане. Следуйте указаниям на ярлыке.
- Если при стирке белья использовался пятновыводитель, то перед тем, как помещать белье в сушильный барабан, следует выполнить дополнительный цикл полоскания.
- Не пейте конденсат/ дистиллированную воду и не готовьте на них пищу. Это может причинить вред здоровью людей и домашних животных.
- Не садитесь и не вставайте на открытую дверцу.
- Не сушите в сушильном барабане неотжатые вещи.

2.4 Внутреннее освещение



ВНИМАНИЕ!

Существует опасность травмы.

- Светодиодное свечение в видимой части спектра: не допускайте попадания светового луча непосредственно в глаза.
- Светодиодная лампа предназначена для освещения барабана. Лампу нельзя использовать для других видов подсветки.
- Для замены лампы внутреннего освещения обращайтесь в авторизованный сервисный центр.

2.5 Уход и очистка



ВНИМАНИЕ!

Это может привести к повреждению прибора или травмам.

- Не используйте для очистки прибора подаваемую под давлением воду или пар.
- Протирайте прибор мягкой влажной тряпкой. Используйте только нейтральные моющие средства. Не используйте абразивные средства, абразивные губки, растворители или металлические предметы.
- Соблюдайте осторожность при очистке прибора, чтобы не допустить повреждения системы охлаждения.

2.6 Компрессор



ВНИМАНИЕ!

Существует риск повреждения прибора.

- Тепловой насос данного сушильного барабана и его контур заполнены специальным хладагентом, не содержащим фторо- и хлоросодержащие углеводороды. Контур должен быть хорошо закреплен. Повреждение системы может привести к утечке.

2.7 Утилизация



ВНИМАНИЕ!

Существует опасность травмы или удушья.

- Отключите прибор от электросети и водопроводной сети.
- Обрежьте кабель электропитания как можно ближе к прибору и утилизируйте его.

- Удалите защелку дверцы, чтобы дети или домашние животные не оказались заблокированными в барабане.
- Утилизируйте прибор в соответствии с местными требованиями к утилизации отработанного электрического и электронного оборудования (WEEE).

3. ОПИСАНИЕ ИЗДЕЛИЯ

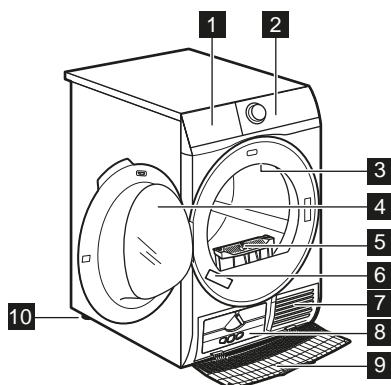

- 1 Контейнер для конденсата
- 2 Панель управления
- 3 Внутреннее освещение
- 4 Дверца прибора
- 5 Фильтр
- 6 Табличка с техническими данными
- 7 Вентиляционные щели
- 8 Крышка теплообменника
- 9 Крышка теплообменника
- 10 Регулируемые ножки



Для облегчения загрузки белья и упрощения установки прибора дверца имеет возможность перевешивания дверцы (см. отдельную брошюру).

4. ПАНЕЛЬ УПРАВЛЕНИЯ

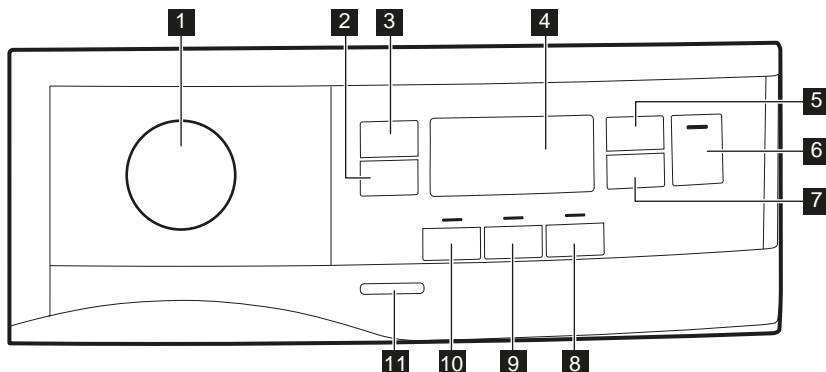

- 1** Селектор программ и ● выключатель «СБРОС»
- 2** Сенсор Антисминание+
- 3** Сенсор Влажность
- 4** Дисплей
- 5** Сенсор Сушка по времени
- 6** Сенсор Старт/Пауза
- 7** Сенсор Отсрочка
- 8** Сенсор Звук оконч.
- 9** Сенсор Реверс плюс
- 10** Сенсор Очень тихая

- 11** Кнопка «Вкл/Выкл»







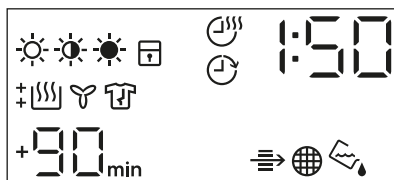



Нажимайте на сенсорные поля, касаясь пальцем области, на которой виден символ или название опции. Не пользуйтесь панелью управления в перчатках. Позаботьтесь о том, чтобы панель управления всегда была сухой и чистой.

4.1 Дисплей

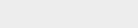

Символ на дисплее	Описание символа
	режим повышенного уровня сушки: под уют, в шкаф, очень сухое
	опция «Время сушки» включена
	включена опция отсрочки пуска

Символ на дисплее	Описание символа
	индикатор: <i>проверьте теплообменник</i>
	индикатор: <i>произведите очистку фильтра</i>
	индикатор: <i>слейте воду из контейнера для сбора конденсата</i>
	«Защита от детей» включена
	сделан неверный выбор или кнопка в положении ● «Сброс»
	индикатор: <i>фаза сушки</i>
	индикатор: <i>фаза охлаждения</i>
	индикатор: <i>фаза «антисминание»</i>
1 : 50	продолжительность программы
+30 _{min.} , +60 _{min.} , +90 _{min.} , +2ч	продление заданной по умолчанию продолжительности этапа «антисминание»: +30 мин, +60 мин, +90 мин, +2 часа
: 10 - 2 : 00	выбор продолжительности программы (от 10 минут до 2 часов)
1ч - 20ч	выбор времени отсрочки пуска (от 1 часа до 20 часов)

5. ТАБЛИЦА ПРОГРАММ

Программа	Загрузка ¹⁾	Свойства / Символы на ярлыке
 2) Хлопок Есо	8 кг	Хлопок - в шкаф /  
Хлопок	8 кг	Хлопок. Программа для ежедневного использования. /  
Синтетика	3,5 кг	Синтетические или смешовые ткани. /   
Тонкие ткани	4 кг	Деликатные ткани, например, из вискозы, триацетата, акрила и их сочетаний. /   
Одеяла	3 кг	Односпальные или двуспальные одеяла и подушки (с перовым, пуховым или синтетическим наполнением). /   

Программа	Загрузка 1)	Свойства / Символы на ярлыке
Освежить	1 кг	Программа, предназначенная для того, чтобы освежить белье после хранения.
Шелк 	1 кг	Шелк для ручной стирки бережно. /   
Шерсть  	1 кг	<p>Шерстяные вещи. Щадящая сушка изделий из шерсти, рассчитанных на ручную стирку. Извлекайте вещи сразу после завершения программы.</p> <div style="text-align: center;">   </div> <p>WOOL HAND WASH SAFE</p> <p>Компанией Вулмарк (Woolmark Company) одобрено применение используемой в данной машине программы сушки шерстяных изделий с этикеткой «ручная стирка» при условии выполнения сушки в соответствии с указаниями производителя данной стиральной машины. Осуществляя другие виды ухода за изделием, руководствуйтесь инструкциями на его этикетке. M1525 Символ Вулмарк (Woolmark) является сертификационным знаком во многих странах.</p>
Верхняя одежда 	2 кг	Уличная одежда, технодежда, спортивная одежда, ткани с начесом, водонепроницаемые и дышащие куртки, штормовки со съемным флисовым или внутренним теплоизолирующим слоем. Можно сушить в сушильных барабанах. /   
Джинсы	4 кг	Повседневная одежда, например, джинсы, свитера из тканей различной толщины (например, на воротнике, манжетах и швах). /   
Постельное белье XL	4,5 кг	До трех комплектов постельного белья, один из которых может быть двуспальным. /   

Программа	Загрузка 1)	Свойства / Символы на ярлыке
Смешанные ткани XL	6 кг	Сочетание одежды из хлопка, смесовых тканей из хлопка и синтетики, а также одежды из синтетических волокон. / 

1) Максимальный вес приведен для сухих вещей.

2) Программа  Хлопок В шкаф является стандартной программой для хлопка. Она подходит для сушки белья из хлопковой обычной степени влажности и является наиболее энергоэффективной программой для сушки влажного белья из хлопка.



6. РЕЖИМЫ

6.1 Антисминание+

Увеличение стандартного времени этапа «Антисминание» (30 минут) по окончании цикла сушки до 30, 60, 90 минут или 2 часов. Данная функция предотвращает образование складок на ткани. Во время выполнения этапа «Антисминание» белье можно вынуть из прибора.

6.2 Влажность

Данная функция обеспечивает дополнительную сушку белья. Имеется 3 варианта выбора:

-  Очень сухое
-  В шкаф
-  Под утюг

6.3 Сушка по времени

Вы можете задать продолжительность работы программы от 10 минут (минимум) до 2 часов (максимум). Выбор времени зависит от количества белья в приборе.



Рекомендуется задавать для небольшого количества белья или при сушке только одной вещи короткое время сушки.

6.4 Сушка по времени в Шерсть программе

Опция применима к программе Шерсть и служит для регулировки (повышения или понижения) заключительного уровня сушки.

6.5 Звук оконч.

звуковые сигналы выдаются в следующих случаях:

- завершение цикла
- начало и окончание этапа «антисминание»
- прерывание цикла.

По умолчанию звуковая сигнализация включена. При помощи данной функции можно включать и отключать звуковую сигнализацию.



Опцию Звук оконч. можно задавать для любой программы.

6.6 Реверс плюс

Повышение частоты реверсирования вращения барабана для снижения перекручивания и запутывания одежды. Повышает равномерность сушки и способствует уменьшению складок. Рекомендуется в случае, если в загрузке имеются большие или длинные вещи (напр., простыни, брюки, длинные платья).

6.7 Очень тихая

Прибор работает с пониженным уровнем шума, что не сказывается на

качестве сушки. Прибор работает медленнее, и цикл занимает больше времени.

6.8 Таблица опций

Программы ¹⁾	Влажность			Анти-смина-ние+	Очень тихая	Реверс плюс	Сушка по вре-мени
Хлопок Eco		■		■			
Хлопок	■	■	■	■	■	■	■
Синтетика	■	■	■	■	■	■	■
Тонкие ткани		■		■			
Одеяла		■					
Освежить				■			
Шелк		■		■			
Шерсть							■ ²⁾
Верхняя одежда		■					
Джинсы	■	■		■		■	
Постельное белье XL	■	■	■	■		■	
Смешанные ткани XL	■	■		■		■	■

1) Одновременно с программой можно выбрать 1 или более опций. Для их включения или выключения нажмите на соответствующее сенсорное поле.

2) См. Главу «ОПЦИИ»: Время сушки в программе «Шерсть»

7. ПАРАМЕТРЫ

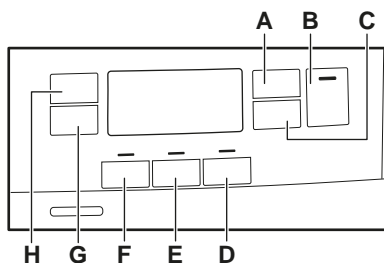

A. Сенсор Сушка по времени

- B. Сенсор Старт/Пауза
- C. Сенсор Отсрочка
- D. Сенсор Звук оконч.
- E. Сенсор Реверс плюс
- F. Сенсор Очень тихая
- G. Сенсор Антисминание+
- H. Сенсор Влажность

7.1 Функция «Защита от детей»

Данная функция не позволяет детям играть с прибором, если выбрана программа или идет ее выполнение. Сенсоры блокируются.

Не заблокированной остается только кнопка «Вкл/Выкл».

Включение функции «Защита от детей»:

1. Включите прибор нажатием на кнопку «Вкл/Выкл».
2. На несколько секунд нажмите и удерживайте сенсор (D). Высветится индикатор функции «Защита от детей».



Высветится индикатор функции «Защита от детей».

-  Функцию «Защита от детей» можно выключить в процессе выполнения программы. Одновременно нажмите и удерживайте тот же сенсор, пока не погаснет индикатор функции «Защита от детей». Через 8 секунд после включения прибора функция «Защита от детей» становится недоступна.







7.2 Настройка уровня остаточной влажности белья

Для изменения уровня остаточной влажности белья:

1. Включите прибор нажатием на кнопку «Вкл/Выкл».
2. Подождите приблизительно 8 секунд.
3. Одновременно нажмите и удерживайте кнопки (F) и (E). Загорится один из данных индикаторов:

- -  - максимально сухое белье
- -  - более сухое белье

- -  - стандартный уровень сушки белья
4. Многократным нажатием и удерживанием кнопок кнопки (F) и (E) добейтесь включения индикатора требуемого уровня.
 5. Через 5 секунд дисплей возвращается в обычный режим работы.

Влажность	Символ дисплея
-  - максимально сухое белье	+ 
-  - более сухое белье	+ 
-  - стандартный уровень сушки белья	

7.3 Индикатор контейнера для конденсата

По умолчанию индикатор контейнера для конденсата включен. Индикатор загорается, когда программа завершена или когда необходимо опорожнить контейнер для конденсата.

-  В случае установки комплекта для слива конденсата (дополнительная принадлежность) прибор автоматически сливает воду из контейнера для конденсата. В подобном случае рекомендуется отключить индикатор контейнера для конденсата. Список подходящих к прибору принадлежностей приведен в прилагаемых к прибору информационных материалах.

Выключение индикатора контейнера для конденсата:

1. Включите прибор нажатием на кнопку «Вкл/Выкл».
2. Подождите приблизительно 8 секунд.
3. Одновременно нажмите и удерживайте сенсорные поля (H) и (G).

На дисплее отобразится одна из двух приведенных ниже конфигураций:

- На дисплее отображается «Выкл». Через 5 секунд дисплей возвращается в обычный режим работы.
- На дисплее отображается «Вкл». Через 5 секунд дисплей возвращается в обычный режим работы.

8. ПЕРЕД ПЕРВЫМ ИСПОЛЬЗОВАНИЕМ

-  При первом запуске прибора упаковочные материалы с задней стороны барабана удаляются автоматически. Это может сопровождаться определенным шумом.

Перед первым использованием прибора:

- Протрите сушильный барабан влажной тряпкой.

- Запустите короткую программу (напр. 30 минут) с влажным бельем.

-  В начале цикла сушки (первые 3-5 мин) уровень шума может быть немного выше. Это объясняется запуском компрессора. Это нормально для приборов с компрессорами, таких как холодильники или морозильники.

9. ЕЖЕДНЕВНОЕ ИСПОЛЬЗОВАНИЕ

9.1 Запуск программы без отсрочки пуска

1. Подготовьте вещи и загрузите их в прибор.

-  **ПРЕДУПРЕЖДЕНИЕ**
Убедитесь, что при закрывании дверцы белье не оказалось зажато между дверцей прибора и резиновым уплотнением.

2. Включите прибор нажатием на кнопку «Вкл/Выкл».
3. Выберите подходящую программу и функции в соответствии с типом загрузки.

На дисплее отобразится продолжительность программы.

-  Время сушки, которое Вы видите на дисплее, рассчитывается, исходя из загрузки 5 кг изделий из хлопка и джинсовой ткани. Информация о других программах рассчитывается исходя из рекомендованных для них объемов загрузки. На сушку загрузки изделий из хлопка и джинсовой ткани, превышающей 5 кг изделий, потребуется больше времени.

4. Нажмите на сенсорное поле с символом Старт/Пауза. Начнется выполнение программы.

9.2 Запуск программы с отсрочкой пуска

1. Выберите подходящую программу и функции в соответствии с типом загрузки.

2. Нажимайте на кнопку отсрочки пуска до тех пор, пока на дисплее не отразится требуемое время отсрочки.

 Можно отсрочить пуск программы на время от 1 часа до 20 часов (максимум).

3. Нажмите на сенсорное поле с символом Старт/Пауза.

На дисплее будет отображаться обратный отсчет времени, оставшегося до пуска.

После завершения обратного отсчета произойдет запуск программы.

9.3 Изменение выбранной программы





1. Выключите прибор нажатием на кнопку «Вкл/Выкл».
2. Включите прибор нажатием на кнопку «Вкл/Выкл».
3. Задайте программу.

В качестве альтернативы:

1. Поверните селектор программ в положение «Сброс» ●.
2. Подождите 1 секунду. На дисплее отобразится — — —.
3. Задайте программу.

9.4 По окончании программы

По окончании выполнения программы:

- Выдается прерывистый звуковой сигнал.
- На дисплее отобразится  :  
- При этом светится индикатор .
- Загорятся индикаторы «Фильтр» и «Резервуар для воды».
- Загорится индикатор Старт/Пауза.





В случае выбора опции Антисминание + (см. Главу Опция - Антисминание+) прибор продолжает выполнять этап

«антисминание» еще примерно 30 минут или более.

Этап «антисминание» позволяет избежать образования складок на белье.

Белье можно извлечь до окончания работы этапа «антисминание». Для оптимальных результатов рекомендуется извлекать белье, когда данный этап почти завершен.

По окончании выполнения этапа «антисминание»:

- На дисплее отображается  : 

- Индикатор  погаснет.
- Индикаторы «Фильтр» и «Резервуар для воды» продолжат гореть.
- Индикатор Старт/Пауза гаснет.

1. Выключите прибор нажатием на кнопку «Вкл/Выкл».
2. Откройте дверцу прибора.
3. Выньте белье.
4. Закройте дверцу прибора.

 Всегда очищайте фильтр и опорожняйте резервуар для воды по окончании программы.

9.5 Режим ожидания

Для снижения энергопотребления данная функция автоматически выключает прибор:

- Спустя пять минут, если потребитель не запустил программу.
- Через пять минут по окончании программы.

 В случае установки указателя селектора в положение ● «Сброс» время уменьшается до 30 секунд.





10. ПОЛЕЗНЫЕ СОВЕТЫ

10.1 Подготовка белья

- Закройте молнии.

- Застегните пуговицы или иные крепления пододеяльников.

- Не сушите завязки или ленты (например, тесемки фартука) в свободном виде. Завяжите их до запуска программы.
- Извлеките все содержимое из карманов.
- Выверните вещи с подкладкой из хлопка наизнанку. Сторона из хлопка должен оказаться снаружи.
- Всегда выбирайте программу, подходящую к типу белья, которое предстоит высушить.
- Не загружайте вещи из светлых тканей вместе с вещами насыщенными цветами.
- Для вещей из трикотажа и хлопка, а также для вязаных изделий используйте соответствующую программу, чтобы избежать усадки.
- Не превышайте максимально допустимую загрузку, приведенную в Главе «Программы» или отображающуюся на дисплее.
- Сушите только изделия, для которых допускается сушка в сушильном барабане.
- Руководствуйтесь информацией на ярлыках изделий.
- Не сушите вместе большие и маленькие вещи. Маленькие вещи могут запутаться в больших и остаться влажными.

Ярлык изделия	Описание
	Белье, пригодное для барабанной сушки.
	Белье, пригодное для барабанной сушки при высоких температурах.
	Белье, пригодное для барабанной сушки только при низких температурах.
	Белье, непригодное для барабанной сушки.

11. УХОД И ОЧИСТКА

11.1 Очистка фильтра

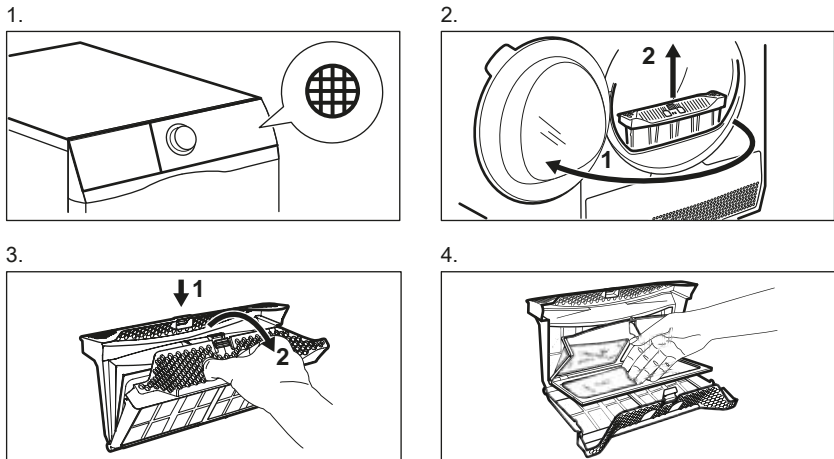

5. 1)

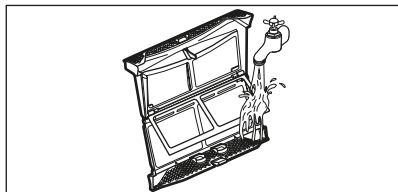

6.

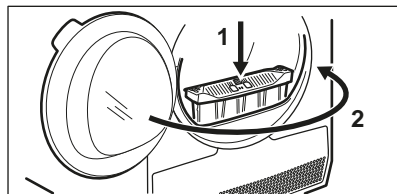

1) При необходимости почистите фильтр щеткой в теплой воде или очистите его при помощи пылесоса.

11.2 Слив воды из контейнера для сбора конденсата

1.

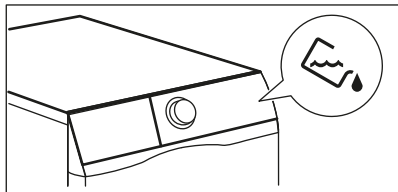

2.

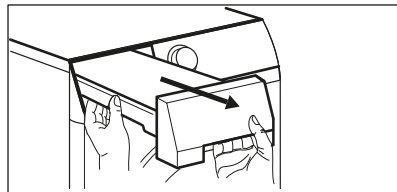

3.

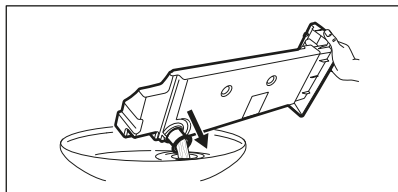

4.

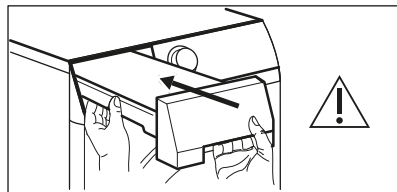

Воду из резервуара для воды можно использовать в качестве дистиллированной воды (например, для глажки с использованием пара). Перед использованием этой воды отфильтруйте ее от загрязнений.

11.3 Очистка теплообменника

1.

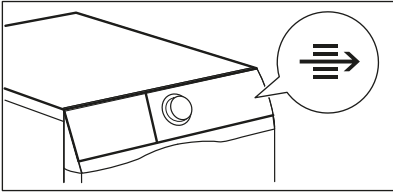

2.

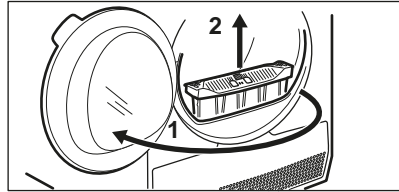

3.

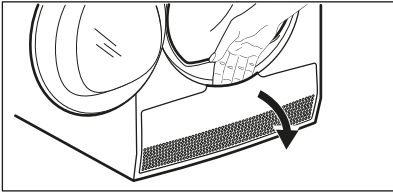

4.

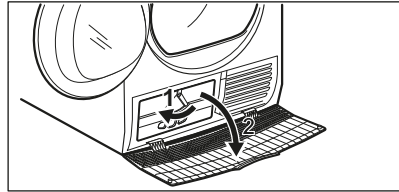

5.

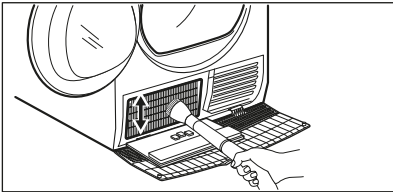

6.

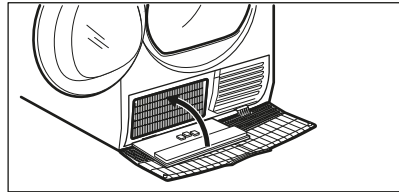

7.

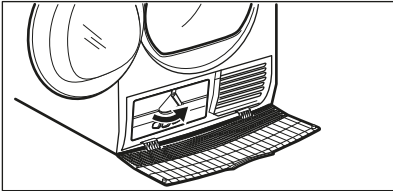

8.

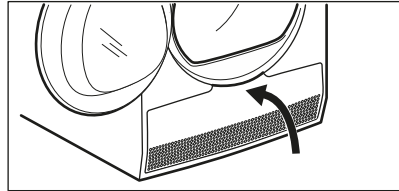

9.

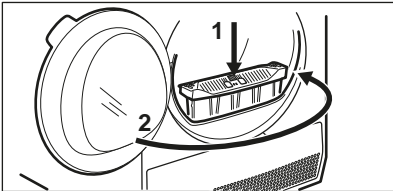

**ПРЕДУПРЕЖДЕНИЕ**

Не касайтесь металлической поверхности влажными руками. Существует опасность травмы. Пользуйтесь защитными перчатками. При очистке проявляйте осторожность во избежание повреждения металлической поверхности.

11.4 Чистка барабана**ВНИМАНИЕ!**

Перед очисткой отключите прибор от электросети.

Для мытья внутренней поверхности барабана и его ребер используйте нейтральное моющее средство. Протрите вымытые поверхности мягкой тряпкой.

**ПРЕДУПРЕЖДЕНИЕ**

Не используйте для чистки барабана абразивные материалы или металлические губки.

11.5 Очистка панели управления и корпуса

Для мытья панели управления и корпуса используйте нейтральное моющее средство.

Для очистки используйте влажную тряпку. Протрите вымытые поверхности мягкой тряпкой.

**ПРЕДУПРЕЖДЕНИЕ**

Не используйте для мытья прибора средства для мытья мебели и чистящие вещества, которые могут вызвать коррозию.

11.6 Очистка вентиляционных щелей

Для удаления ворса из вентиляционных щелей воспользуйтесь пылесосом.

12. ПОИСК И УСТРАНЕНИЕ НЕИСПРАВНОСТЕЙ

Неисправность	Возможное решение
Прибор не включается.	Убедитесь, что вилка сетевого шнура вставлена в розетку электропитания.
	Проверьте предохранитель на домашнем распределительном щите.
Программа не запускается.	Нажмите Старт/Пауза.
	Убедитесь, что дверца прибора закрыта.
Дверца прибора не закрывается.	Убедитесь, что фильтр установлен правильно.
	Убедитесь, что белье не оказалось зажатым между дверцей прибора и резиновым уплотнением.

Неисправность	Возможное решение
Прибор автоматически останавливается во время работы.	Убедитесь, что контейнер для сбора конденсата пуст. Нажмите на Старт/Пауза, чтобы снова запустить программу.
	Слишком маленькая загрузка; увеличьте загрузку или используйте программу Время сушки.
Цикл сушки длится слишком долго, или результаты сушки неудовлетворительны. ¹⁾	Убедитесь, что вес белья соответствует продолжительности программы.
	Убедитесь, что фильтр не требует очистки.
	Белье слишком мокрое. Снова отожмите белье в стиральной машине.
	Позаботьтесь о том, чтобы температура в помещении не была ниже +5°C и не выше +35°C. Оптимальная температура в помещении – от 19°C до 24°C.
	Задайте программу Время сушки или Очень сухое. ²⁾
На дисплее отобразится — — —.	Если Вы захотите задать новую программу, выключите и включите прибор.
	Убедитесь, что выбранные опции применимы к заданной программе.
На дисплее отображается код ошибки (напр., «E51»).	Выключите и включите прибор. Запустите новую программу. Если неисправность появится снова, обратитесь в сервисный центр.

1) По истечении максимальной продолжительности в 5 часов работа программы автоматически завершается.

2) При сушке больших вещей (например, простыней) некоторые участки могут сохранять влажность.

12.1 Результаты сушки неудовлетворительны

- Неверный выбор программы.
- Засорен фильтр.
- Засорен теплообменник.
- Слишком много белья в приборе.
- Барабан загрязнен.
- Неверная настройка датчика проводимости (для выбора более

подходящих установок см. Главу «Настройки – Настройка уровня остаточной влажности белья»).

- Засорены вентиляционные щели.
- Слишком низкая или высокая температура в помещении (оптимальной температурой в помещении – от 19°C до 24°C).

13. ТЕХНИЧЕСКИЕ ДАННЫЕ

Высота x Ширина x Глубина	850 x 600 x 630 мм (максимум 665 мм)
Макс. глубина с открытой дверцей прибора	1100 мм
Макс. ширина с открытой дверцей прибора	950 мм
Регулируемая высота	850 мм (+ 15 мм – регулировка высоты ножек)
Объем барабана	118 л
Максимальная загрузка	8 кг
Напряжение	230 В
Частота	50 Гц
Полная мощность	900 Вт
Класс энергопотребления	A++
Энергопотребление ¹⁾	1,99 кВт·ч
Годичное энергопотребление ²⁾	235 кВт·ч
При оставлении во включенном состоянии	0,13 Вт
Энергопотребление в состоянии «выключено»	0,13 Вт
Тип использования	Бытовой
Допустимая температура окружающей среды	от +5°C до +35°C
Защита от проникновения твердых частиц и влаги обеспечивается защитной крышкой. Исключения: низковольтное оборудование не имеет защиты от влаги.	IPX4
Изделие содержит фторсодержащий парниковый газ в герметично закрытом контуре.	
Обозначение газа	R134a
Вес	0,300 кг

Потенциал глобального потепления (ПГП)	1430
--	------

- 1) В соответствии с EN 61121. 8 кг изделий из хлопка на скорости отжима 1000 об/мин.
- 2) Годовое энергопотребление в кВт·ч из расчета 160 циклов сушки с использованием стандартной программы для хлопка при полной и частичной загрузке и потреблении, рассчитанном для энергосберегающих режимов. Фактическое энергопотребление при конкретном цикле будет зависеть от того, как используется прибор (ПОЛОЖЕНИЕ ЕС №392/2012).

13.1 Данные по потреблению энергии

Программа	Отжим при / остаточная влажность	Время сушки	Энергопотребление
Хлопок 8 кг			
В шкаф	1400 об/мин / 50%	130 мин	1,67 кВт·ч
	1000 об/мин / 60%	154 мин	1,99 кВт·ч
Под утюг	1400 об/мин / 50%	97 мин	1,21 кВт·ч
	1000 об/мин / 60%	118 мин	1,51 кВт·ч
Синтетика 3,5 кг			
В шкаф	1200 об/мин / 40%	55 мин	0,60 кВт·ч
	800 об/мин / 50%	67 мин	0,75 кВт·ч

14. КРАТКОЕ РУКОВОДСТВО

14.1 Ежедневное использование

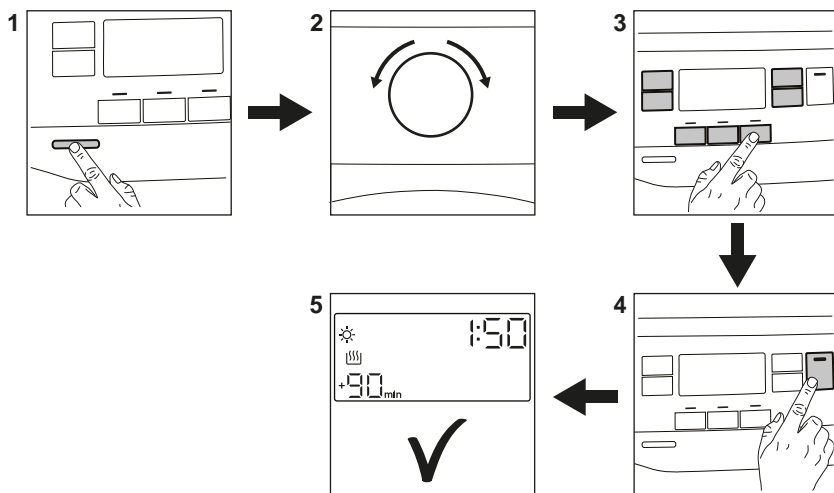

1. Нажмите на кнопку «Вкл/Выкл» для включения прибора.
2. Для выбора программы воспользуйтесь селектором программ.
3. Одновременно с программой можно выбрать одну или более особых опций. Для включения или выключения опции коснитесь соответствующей кнопки.
4. Для запуска программы коснитесь сенсора **Старт/Пауза**.
5. Прибор начнет работу.

14.2 Очистка фильтра

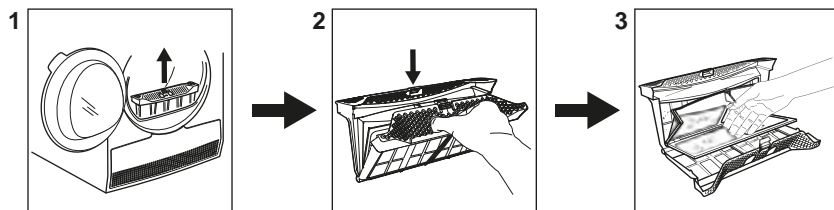

В конце каждого цикла на дисплее появляется символ фильтра ; это

означает, что необходимо произвести очистку фильтра.

14.3 Таблица программ

Программа	Загрузка 1)	Свойства / Символы на ярлыке
 Хлопок Eco	8 кг	Хлопок - в шкаф /  
Хлопок	8 кг	Хлопок. Программа для ежедневного использования. /  
Синтетика	3,5 кг	Синтетические или смесовые ткани. /   
Тонкие ткани	4 кг	Деликатные ткани, например, из вискозы, триацетата, акрила и их сочетаний. /   
Одеяла	3 кг	Односпальные или двухспальные одеяла и подушки (с перовым, пуховым или синтетическим наполнением). /   
Освежить	1 кг	Программа, предназначенная для того, чтобы освежить белье после хранения.
Шелк 	1 кг	Шелк для ручной стирки бережно. /   
Шерсть  	1 кг	Шерстяные вещи. Щадящая сушка изделий из шерсти, рассчитанных на ручную стирку. Извлекайте вещи сразу после завершения программы.
Верхняя одежда  	2 кг	Уличная одежда, технодежда, спортивная одежда, ткани с начесом, водонепроницаемые и дышащие куртки, штормовки со съемным флисовым или внутренним теплоизолирующим слоем. Можно сушить в сушильных барабанах. /   
Джинсы	4 кг	Повседневная одежда, например, джинсы, свитера из тканей различной толщины (например, на воротнике, манжетах и швах). /   
Постельное белье XL	4,5 кг	До трех комплектов постельного белья, один из которых может быть двухспальным. /   
Смешанные ткани XL	6 кг	Сочетание одежды из хлопка, смесовых тканей из хлопка и синтетики, а также одежды из синтетических волокон. /   

1) Максимальный вес приведен для сухих вещей.

15. ОХРАНА ОКРУЖАЮЩЕЙ СРЕДЫ

Материалы с символом  следует сдавать на переработку. Положите упаковку в соответствующие контейнеры для сбора вторичного сырья. Принимая участие в переработке старого электробытового оборудования, Вы помогаете защитить окружающую среду и

здоровье человека. Не выбрасывайте вместе с бытовыми отходами бытовую технику, помеченную символом . Доставьте изделие на местное предприятие по переработке вторичного сырья или обратитесь в свое муниципальное управление.

Дата производства данного изделия указана в серийном номере, где первая цифра номера соответствует последней цифре года производства, вторая и третья цифры – порядковому номеру недели. Например, серийный номер 73012345 означает, что изделие произведено на тридцатой неделе 2017 года.

Изготовитель: Electrolux Appliances AB, St. Göransgatan 143, 105 45 Stockholm, Швеция

Импортер и уполномоченная изготовителем организация:
ООО "Электролюкс Рус", Кожевнический проезд 1, 115114,
Москва, тел.: 8-800-200-3589

Изготовлено в Польше

ЗМІСТ

1. ІНФОРМАЦІЯ З ТЕХНІКИ БЕЗПЕКИ.....	28
2. ІНСТРУКЦІЇ З ТЕХНІКИ БЕЗПЕКИ.....	31
3. ОПИС ВИРОБУ.....	33
4. ПАНЕЛЬ КЕРУВАННЯ.....	33
5. ТАБЛИЦЯ ПРОГРАМ.....	35
6. ФУНКЦІЇ.....	37
7. НАЛАШТУВАННЯ.....	39
8. ПЕРЕД ПЕРШИМ ВИКОРИСТАННЯМ.....	40
9. ЩОДЕННЕ КОРИСТУВАННЯ.....	40
10. ПОРАДИ І РЕКОМЕНДАЦІЇ.....	42
11. ДОГЛЯД ТА ЧИСТКА.....	43
12. УСУНЕННЯ ПРОБЛЕМ.....	45
13. ТЕХНІЧНІ ДАНІ.....	47
14. ЕКСПРЕС-ДОВІДНИКИ.....	49

З ДУМКОЮ ПРО ВАС

Дякуємо за придбання приладу Electrolux. Вибраний вами виріб є результатом поєднання багаторічного професійного досвіду та новітніх технологій. Оригінальний і стильний – сконструйований із думкою про вас. Користуючись ним, ви завжди отримуватимете найкращий результат. Компанія Electrolux вітає вас!

Відвідайте наш веб-сайт:



Поради з використання, брошури, інструкції з усунення несправностей, сервісна інформація:

www.electrolux.com/webselfservice



Зареєструйте виріб, щоб отримати покращене обслуговування:

www.registerelectrolux.com



Придбання приладдя, витратних матеріалів та оригінальних запчастин для вашого приладу:

www.electrolux.com/shop

РОБОТА З КЛІЄНТАМИ ТА СЕРВІСНЕ ОБСЛУГОВУВАННЯ

Рекомендується використовувати оригінальні запчастини.

У разі звертання до сервісного центру необхідно мати наступну інформацію: модель, номер виробу (PNC), серійний номер.

Цю інформацію можна знайти на таблиці з технічними даними.

 **Увага!** Важлива інформація з техніки безпеки

 Загальна інформація й рекомендації

 Інформація щодо захисту навколишнього середовища

Може змінитися без оповіщення.

1. ⚠️ ІНФОРМАЦІЯ З ТЕХНІКИ БЕЗПЕКИ

Перш ніж установити прилад і користуватися ним, слід уважно прочитати інструкцію, що постачається в комплекті з приладом. Виробник не несе відповідальності за травми або збитки через неправильне встановлення або використання. Інструкції з експлуатації приладу слід зберігати в безпечному і доступному місці з метою користування в майбутньому.



- Прочитайте додані інструкції.

1.1 Безпека дітей і вразливих осіб



ПОПЕРЕДЖЕННЯ!

Існує ризик задушення, ушкоджень чи втрати працездатності.

- Діти від 8 років, особи з обмеженими фізичними, сенсорними чи розумовими здібностями та особи без відповідного досвіду та знань можуть користуватися цим приладом лише під наглядом або після отримання інструктажу стосовно безпечного користування приладом і пов'язаних ризиків.
- Не дозволяйте дітям гратися з приладом.
- Не слід залишати дітей до трьох років без постійного нагляду поблизу приладу.
- Тримайте всі пакувальні матеріали подалі від дітей та утилізуйте ці матеріали належним чином.
- Тримайте м'які засоби в недоступному для дітей місці.
- Не допускайте дітей чи домашніх тварин до приладу, коли його дверцята відчинені.
- Якщо прилад обладнано пристроєм захисту від доступу дітей, такий пристрій необхідно активувати.

- Дітям забороняється виконувати очищення чи роботи з обслуговування приладу, які можуть виконуватися користувачем, без нагляду.

1.2 Загальні правила безпеки

- Не змінюйте технічні специфікації цього пристрою.
- Для встановлення сушильного барабана зверху на пральній машині використовуйте комплект для вертикального монтажу. Комплект для вертикального монтажу (запитуйте в авторизованих магазинах) можна використовувати тільки із пристроєм, вказаним у доданій інструкції. Уважно прочитайте інструкцію (див. брошуру «Установка») перед встановленням.
- Пристрій можна встановити окремо або вмонтувати під кухонну робочу поверхню (необхідні зазори див. у брошурі «Установка»).
- Пристрій не можна встановлювати за дверима, що замикаються, розсувними дверима або дверима, завіси яких розташовані напроти завіс пристрою, якщо вони заважатимуть повному відкриттю дверцят пристрою.
- Подбайте про те, щоб килим, килимок або інше підлогове покриття не закривало вентиляційні отвори в основі пристрою.
- **ПОПЕРЕДЖЕННЯ!** Пристрій не повинен бути підключеним через зовнішній перемикач, наприклад таймер, або підключений до мережі, що регулярно вмикається та вимикається службовим пристроєм.
- Вставляйте штепсельну вилку в розетку електроживлення лише після закінчення установки. Перевірте, щоб після встановлення пристрою залишався доступ до штепсельної вилки.
- Переконайтеся в тому, що кімната, в якій здійснюється встановлення, достатньо провітрюється і в кімнату не потраплятиме

зворотний потік газів від пристроїв, які працюють на газу або паливі, а також від відкритого вогню.

- У разі пошкодження електричного кабелю його має замінити представник виробника або його авторизованого сервісного центру чи інша кваліфікована особа. Робити це самостійно забороняється, оскільки існує небезпека ураження електричним струмом.
- Не перевищуйте максимальний обсяг завантаження 8 кг (див. розділ «Таблиця програм»).
- Не використовуйте пристрій для видалення забруднень промисловими хімікатами.
- Видаліть ворс або залишки пакувальних матеріалів, які накопичилися навколо пристрою.
- Не користуйтеся пристроєм без фільтрів. Очищайте фільтр для ворсу до та після кожного використання.
- У сушильній машині не можна сушити речі, які не були перед цим випрані.
- Предмети, забруднені такими речовинами, як кулінарний жир, ацетон, алкоголь, бензин, гас, плямовивідники, скипидар, віск та усувачі воску, необхідно спершу випрати гарячою водою з додаванням збільшеної дози миючого засобу і лише потім сушити в сушильному барабані.
- Такі предмети, як поролон (латексна губка), шапочки для душу, вироби з непромокальних тканин, прогумовані вироби та одяг або подушки, підбиті поролоном, не слід сушити в сушильному барабані.
- Пом'якшувачі та інші аналогічні речовини необхідно застосовувати лише відповідно до інструкцій виробника.
- Виймайте з виробів усі предмети, які можуть стати причиною вогню, наприклад запальнички або сірники.

- **ПОПЕРЕДЖЕННЯ!** Не зупиняйте сушильний барабан, доки не закінчиться цикл сушіння, інакше всі речі потрібно буде швидко вийняти й розкласти, щоб накопичене в них тепло розсіялося.
- Перш ніж виконувати технічне обслуговування, вимкніть пристрій і вийміть вилку з розетки.

2. ІНСТРУКЦІЇ З ТЕХНІКИ БЕЗПЕКИ

2.1 Установлення

- Повністю зніміть упаковку.
- Не встановлюйте й не використовуйте пошкоджений прилад.
- Дотримуйтеся інструкцій зі встановлення, що постачаються разом із приладом.
- Будьте обережні під час переміщення приладу, оскільки він важкий. Використовуйте захисні рукавички та взуття, що постачається в комплекті.
- Не встановлюйте прилад і не використовуйте його у приміщеннях, де температура опускається нижче 5°C або перевищує 35°C.
- Поверхня підлоги, на якій буде встановлено прилад, повинна бути рівною, нерухомою, чистою та термостійкою.
- Переконайтеся, що повітря може вільно циркулювати між приладом і підлогою.
- Під час переміщення завжди тримайте прилад у вертикальному положенні.
- Прилад слід встановлювати задньою стороною до стіни.
- Установивши прилад у місце постійної експлуатації, за допомогою спиртового рівня переконайтеся в тому, що він правильно вирівняний. У разі необхідності відрегулюйте ніжки, щоб вирівняти його.

2.2 Підключення до електромережі



ПОПЕРЕДЖЕННЯ!

Існує ризик займання та ураження електричним струмом.

- Вставляйте штепсельну вилку в розетку електроживлення лише після закінчення установки. Переконайтеся, що після установки є вільний доступ до розетки електроживлення.
- Прилад повинен бути заземленим.
- Переконайтеся в тому, що параметри на табличці з технічними даними сумісні з електричними параметрами електроживлення від мережі.
- Завжди використовуйте правильно встановлену протиударну розетку.
- Не використовуйте розгалужувачі, перехідники й подовжувачі.
- Не тягніть за кабель живлення, щоб відключити прилад із мережі. Завжди вимикайте, витягаючи штепсельну вилку.
- Не торкайтеся кабелю живлення чи штепсельної вилки вологими руками.
- Цей прилад відповідає директивам ЄЕС.

2.3 Користування



ПОПЕРЕДЖЕННЯ!

Існує ризик отримання травм, ураження електричним струмом, пожежі, опіків або пошкодження приладу.

- Прилад призначено виключно для застосування в домашніх умовах.
- Забороняється сушити пошкоджені (розірвані, зношені) одяг, який містить підкладки або набивальний матеріал.
- Дозволяється сушити тільки речі, що придатні для сушіння в сушильному барабані. Дотримуйтеся вказівок на етикетках виробів.
- Якщо білизна випрана із застосуванням плямовивідника, її необхідно додатково прополоскати, перш ніж завантажувати в сушильний барабан.
- Конденсаційна/дистильована вода не придатна для пиття або приготування їжі. Вживання такої води може завдати шкоди здоров'ю людей і тварин.
- Не сідайте й не ставайте на відкриті дверцята.
- Не сушіть мокрі речі в сушильному барабані.

2.4 Внутрішня підсвітка



ПОПЕРЕДЖЕННЯ!

Існує ризик поранення.

- Присутнє видиме світлодіодне випромінювання – не дивіться безпосередньо на промінь.
- Світлодіодна лампа призначена для підсвічування барабана. Цю лампу не можна використовувати для інших освітлювальних цілей.
- Щоб замінити внутрішнє освітлення, зверніться до авторизованого сервісного центру.

2.5 Догляд та чистка



ПОПЕРЕДЖЕННЯ!

Існує ризик травмування або пошкодження приладу.

- Не використовуйте водяні розпилювачі або пару для очистки приладу.
- Протріть прилад вологою м'якою ганчіркою. Застосовуйте лише

нейтральні миючі засоби. Не використовуйте будь-які абразивні засоби, жорсткі серветки для очищення, розчинники або металеві предмети.

- Щоб уникнути пошкодження системи охолодження, будьте обережні під час очищення приладу.

2.6 Компресор



ПОПЕРЕДЖЕННЯ!

Існує ризик пошкодження приладу.

- Компресор та його система у сушильному барабані наповнені спеціальним засобом, який не містить фтор-хлор-вуглеводнів. Система має залишатися герметичною. Пошкодження системи може спричинити витік.

2.7 Утилізація



ПОПЕРЕДЖЕННЯ!

Існує небезпека задущення.

- Від'єднайте прилад від електромережі та водопостачання.
- Відріжте кабель електричного живлення близько до приладу та утилізуйте його.
- Зніміть фіксатор дверцят, щоб унеможливити зачинення дверцят, якщо діти або домашні тварини опиняться всередині барабана.
- Утилізуйте прилад відповідно до місцевих вимог з утилізації відпрацьованого електричного й електронного обладнання (Директива WEEE).

Цей продукт по змісту небезпечних речовин відповідає вимогам Технічного регламенту обмеження використання деяких небезпечних речовин в електричному та електронному обладнанні (постанова Кабінету Міністрів України №1057 від 3 грудня 2008р.)

3. ОПИС ВИРОБУ

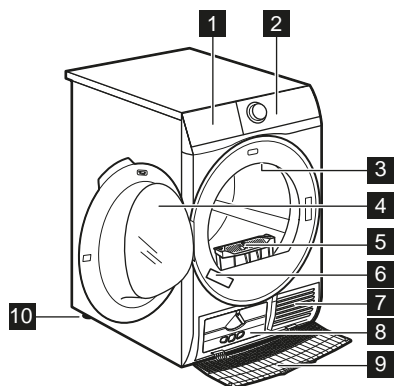

- 1** Контейнер для води
- 2** Панель керування
- 3** Внутрішня підсвітка
- 4** Дверцята приладу
- 5** Почистіть фільтри
- 6** Табличка з технічними даними
- 7** Отвори для повітря
- 8** Захисна кришка теплообмінника
- 9** Кришка теплообмінника
- 10** Регульовані ніжки

i Для зручного завантаження білизни та встановлення можна змінити орієнтацію дверцят. (див. окремий інформаційний листок).

4. ПАНЕЛЬ КЕРУВАННЯ

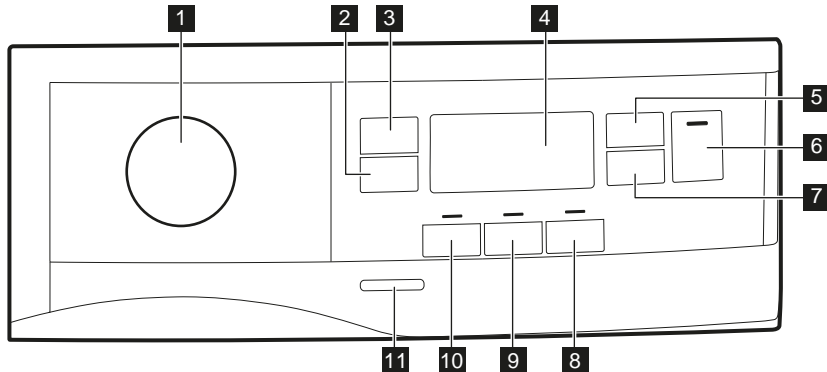

- 1** Перемикач програм і кнопка ● СКИНУТИ
- 2** Сенсорна кнопка Антисминание+ (Антизминання+)
- 3** Сенсорна кнопка Воложність (Вологоміст)
- 4** Дисплей
- 5** Сенсорна кнопка Сушка по времени (Час)
- 6** Сенсорна кнопка Старт/Пауза (Пуск/пауза)
- 7** Сенсорна кнопка Отсрочка (Відкладений пуск)
- 8** Сенсорна кнопка Звук оконч. (Вимк.сигн.)
- 9** Сенсорна кнопка Реверс плюс (Реверс плюс)
- 10** Сенсорна кнопка Дуже тихо
- 11** Регульована ручка

11 Кнопка «Увімк./Вимк.»



Торкніться сенсорної кнопки пальцем на символі або імені параметра. Не торкайтеся кнопок панелі керування в рукавицях. Панель керування завжди має бути чистою та сухою.

4.1 Дисплей

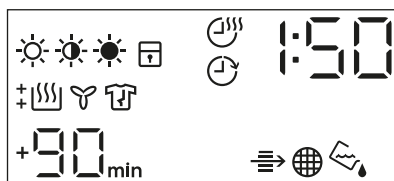

Символ на дисплеї	Опис символу
	функція сушіння білизни: під праску, до шафи, дуже сухе
	опція сушіння за часом увімкнена
	опція відкладеного пуску увімкнена
	індикатор: <i>перевірте Теплообмінник</i>
	індикатор: <i>очистьте фільтр</i>
	індикатор: <i>вилийте воду з контейнера для води</i>
	захист від доступу дітей увімкнено
	неправильний вибір або перемикач у положенні «Скинути» ●
	індикатор: <i>фаза сушіння</i>
	індикатор: <i>фаза охолодження</i>
	індикатор: <i>фаза запобігання зморшкам</i>
1 : 50	тривалість виконання програми
+30 _{min.} , +60 _{min.} , +90 _{min.} , +2h	подовження фази запобігання зморшкам за промовчанням: +30 хв., +60 хв., +90 хв., +2 год.)
: 10 - 2 : 00	вибір програми за часом (10 хв. - 2 год.)

Символ на дисплеї	Опис символу
1 h - 20 h	вибір відкладеного пуску (1 год. - 20 год.)

5. ТАБЛИЦЯ ПРОГРАМ

Програма	Завантаження ¹⁾	Властивості /Позначка тканини
 2) Хлопок (Бавовна) Есо	8 кг	Бавовняні тканини — До шафи / ☺☺
Хлопок (Бавовна)	8 кг	Бавовняні тканини. Програма для щоденного користування. / ☺☺
Синтетика (Синтетика)	3,5 кг	Синтетика та змішані тканини. / ☺☺☺
Тонкіє ткани (Тонка білизна)	4 кг	Делікатні тканини, наприклад, віскоза, штучний шовк, акрил та їхні суміші. / ☺☺☺
Одеяла (Ковдра)	3 кг	Однospальні або двospальні ковдри та подушки (з пір'я, пуху або синтетичних наповнювачів). / ☺☺☺
Освежить (Освіження)	1 кг	Освіження тканин, що зберігалися.
Шелк (Шовк) 	1 кг	Лягідна програма для шовку, який можна прати. / ☺☺☺

Програма	Завантаження 1)	Властивості /Позначка тканини
Шерсть (Вовна)  	1 кг	<p>Вовняні тканини. Лагідне сушіння виробів з вовни, які можна прати вручну. Після завершення програми негайно вийміть речі.</p> <div style="border: 1px solid black; padding: 5px; text-align: center;">   <p>WOOL HAND WASH SAFE</p> </div> <p>Цикл сушіння вовняних речей у цій машині було схвалено компанією Woolmark для сушіння виробів з вовни, що мають на етикетці символ «ручне прання», за умови дотримання інструкцій, наданих виробником цієї машини. Дотримуйтеся інших інструкцій щодо прання, зазначених на етикетці виробу. M1525 Символ Woolmark — є сертифікаційним знаком у багатьох країнах.</p>
Верхня одежа (Outdoor) 	2 кг	<p>Верхній одяг, спецодяг, спортивний одяг, ворсистий одяг, куртки з водонепроникних і дихаючих тканин, вітровки зі знімною підстібною підкладкою з флісу або внутрішнім утепленням. Придатні до сушіння у сушильних машинах.</p> 
Джинси (Джинсові речі)	4 кг	<p>Для сушіння одягу, призначеного для дозвілля, зокрема джинсів, спортивних светрів тощо з різною товщиною матеріалу (наприклад, на комірцях, манжетах і швах).</p> 
Постельное белье (Постільна білизна) XL	4,5 кг	<p>До трьох комплектів постільної білизни, один з яких може бути двоспальним.</p> 

Програма	Завантаження 1)	Властивості /Позначка тканини
Смешанные ткани (Швидко змішані тканини) XL	6 кг	Різні речі з бавовни, суміші бавовни і синтетики, а також синтетичних тканин. / ☺☺☺

1) Максимальна вага стосується сухих речей.

2) Програма  Хлопок (Бавовна) В шкаф(Сушіння для зберігання) — це «Стандартна програма для бавовни». Вона може використовуватися для сушіння вологої звичайної білизни з бавовни, і це найбільш економічна програма з точки зору енергоспоживання для сушіння вологої білизни з бавовни.

6. ФУНКЦІЇ

6.1 Антисминание+ (Антизмінання+)

Подовжує стандартну фазу запобігання зморшкам (30 хвилин) наприкінці циклу сушіння на 30, 60, 90 хвилин або 2 години. Ця функція запобігає утворенню складок на білизні. Під час фази запобігання змінанню білизну можна виймати.

6.2 Воложність (Вологоміст)

Ця функція допомагає отримати більш суху білизну. Можливо встановити один з 3 рівнів:

- ☀️ **Очень сухое (Дуже сухо)**
- ☀️ **В шкаф(Сушіння для зберігання)**
- ☀️ **Под утюг (Сушіння для прасування)**

6.3 Сушка по времени (Час)

Можна встановити тривалість виконання програми від 10 хвилин до 2 годин. Налаштування тривалості залежить від кількості білизни у приладі.



Коротку тривалість рекомендується встановлювати для невеликої кількості білизни або лише для однієї речі.

6.4 Сушка по времени (Час) для програми Шерсть (Вовна)

Опція доступна для програми Шерсть (Вовна) для налаштування кінцевого рівня сухості на більше або менше сухий.

6.5 Звук оконч. (Вимк.сигн.)

ви почуєте звуковий сигнал:

- після закінчення циклу
 - після початку та завершення фази запобігання зморшкам
 - після переривання циклу
- За промовчанням функцію звукового сигналу завжди ввімкнено. Ця функція дозволяє включати і виключати звуковий сигнал.



Функцію Звук оконч. (Вимк.сигн.) можна увімкнути для всіх програм.

6.6 Реверс плюс (Реверс плюс)









Збільшить частоту зворотних рухів барабану для зменшення перекручування та заплутування одягу. Для підвищення однорідності результату сушіння та скорочення зморшок. Рекомендується, якщо серед завантаженої білизни є великі або довгі речі (напр., простирадла, штани, довгі сукні)»

6.7 Дуже тихо

Прилад працює тихо, що не впливає на якість сушіння. Прилад працює

повільно, тому тривалість циклу збільшується.

6.8 Таблица опцій

Програми ¹⁾	Влажність (Вологоміст)			Анти-смина-ние+ (Анти-зминання+)	Дуже тихо	Реверс плюс (Реверс плюс)	Сушка по време-ни (Час)
							
 Хлопок (Бавовна) Есо		■		■			
Хлопок (Бавовна)	■	■	■	■	■	■	■
Синтетика (Синтетика)	■	■	■	■	■	■	■
Тонкие ткани (Тонка білизна)		■		■			
Одеяла (Ковдра)		■					
Освежить (Освіження)				■			
Шелк (Шовк) 		■		■			
Шерсть (Вовна)  							■ 2)
Верхняя одежда (Outdoor) 		■					
Джинсы (Джинсові речі)	■	■		■		■	
Постельное белье (Постільна білизна) XL	■	■	■	■		■	
Смешанные ткани (Швидко змішані тканини) XL	■	■		■		■	■

1) Для кожної програми можна встановити 1 або більше опцій. Щоб увімкнути або вимкнути функцію, натисніть відповідну сенсорну кнопку.

2) Див. розділ «ОПЦІЇ»: «Сушіння за часом» для програми «Вовна»

7. НАЛАШТУВАННЯ

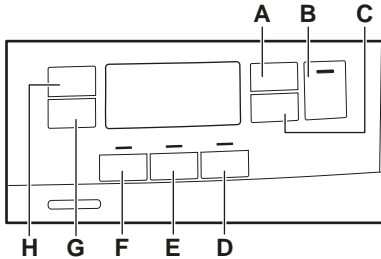

- A. Сенсорна кнопка Сушка по
времєни (Час)
- B. Сенсорна кнопка Старт/Пауза
(Пуск/пауза)
- C. Сенсорна кнопка Отсрочка
(Відкладений пуск)
- D. Сенсорна кнопка Звук оконч.
(Вимк. сигн.)
- E. Сенсорна кнопка Реверс плєус
(Реверс плєус)
- F. Сенсорна кнопка Дуже тихо
- G. Сенсорна кнопка Антисминание+
(Антисминання+)
- H. Сенсорна кнопка Влєажность
(Вологомєст)

7.1 Функція захисту від доступу дїтей

Ця функція захищає прилад від доступу дїтей, не дозволяючи їм гратися з приладом, коли програму налаштовано та/або під час виконання програми. Сенсорні кнопки заблоковані.

Працює тільки кнопка увїмкнення/
вимкнення.

Активация захисту від доступу дїтей:

1. Для увїмкнення приладу натисніть кнопку увїмкнення/вимкнення.
2. Натисніть та утримуйте сенсорну кнопку (D) протягом декількох секунд. Індикатор захисту від доступу дїтей загоряється.

Індикатор захисту від доступу дїтей загоряється.



Можна вимкнути функцію захисту від доступу дїтей під час виконання програми. Натисніть і втримуйте ту ж саму сенсорну кнопку, поки індикатор захисту від доступу дїтей не згасне. Функція захисту від доступу дїтей недоступна протягом 8 секунд після увїмкнення приладу.

7.2 Налаштування рівня залишкової вологості білизни

Щоб змінити рівень залишкової вологості за промовчанням для білизни, виконайте такі дїї.

1. Для увїмкнення приладу натисніть кнопку увїмкнення/вимкнення.
2. Почекайте протягом 8 секунд.
3. Натисніть і втримуйте кнопки (F) і (E) одночасно.

Загоряється один із індикаторів:

- - - максимально суха білизна
 - - - більш суха білизна
 - - - стандартно суха білизна
4. Натисніть і утримуйте кнопки (F) і (E), доки не загориться індикатор потрібного рівня.
 5. Через 5 секунд дисплей повернеться у звичайний режим.

Рівень сухості	Символ на дисплеї
- - максимально суха білизна	+
- - більш суха білизна	+
- - стандартно суха білизна	+

7.3 Індикатор контейнера для води

За промовчанням індикатор контейнера для води увімкнений. Він загоряється, коли програму завершено або коли необхідно спорожнити контейнер для води.

-  Якщо встановлено комплект для зливання (додаткове приладдя), прилад автоматично зливає воду з контейнера. У такій ситуації рекомендується вимкнути індикатор контейнера для води. Інформацію про доступні аксесуари див. у інформаційному листку, що додається.

Вимкнення індикатора контейнера для води:

1. Для ввімкнення приладу натисніть кнопку ввімкнення/вимкнення.
2. Почекайте протягом 8 секунд.
3. Натисніть і втримуйте сенсорні кнопки **(H)** і **(G)** одночасно.

На дисплеї відображається одна із 2 конфігурацій:

- На дисплеї відображається «Вимк.». Через 5 секунд дисплей повернеться у звичайний режим.
- На дисплеї відображається «Увімк.» Через 5 секунд дисплей повернеться у звичайний режим.

8. ПЕРЕД ПЕРШИМ ВИКОРИСТАННЯМ

-  Задне пакування барабана видаляється автоматично під час першого запуску сушильної машини. Можливий певний шум.

Перед першим застосуванням приладу:

- Витріть сушильний барабан вологою ганчіркою.
- Запустіть коротку програму (наприклад, 30 хвилин) з вологою білизною.

-  На початку циклу сушіння (перші 3–5 хв) прилад може створювати дещо сильніший шум. Це пов'язане із запуском компресора. Це нормально для приладів із компресорами, наприклад холодильників і морозильників.

9. ЩОДЕННЕ КОРИСТУВАННЯ

9.1 Негайний пуск програми

1. Підготуйте білизну та завантажте її у прилад.

-  **УВАГА**
Переконайтеся, що білизна не потрапляє між дверцятами приладу та гумовою прокладкою, коли дверцята закриваються.

2. Для активації пристрою натисніть кнопку «Вкл./вимк.».
3. Установіть програму та опції, що відповідають типу завантаження. На дисплеї відображається тривалість програми.

- i** Час сушіння, який ви бачите, стосується завантаження 5 кг для програм прання бавовни та джинсового одягу. Для інших програм час сушіння стосується рекомендованого завантаження. Час сушіння для програм прання бавовняного та джинсового одягу при завантаженні більше 5 кг буде довшим.

4. Натисніть сенсорну кнопку Старт/Пауза (Пуск/пауза).
Запускається програма.

9.2 Відкладений пуск програми

1. Установіть програму та опції, що відповідають типу завантаження.
2. Натискайте кнопку відкладеного пуску, доки на дисплеї не з'явиться потрібний час відкладеного пуску.

- i** Пуск програми можна відкласти на період від 1 години до 20 годин.

3. Натисніть сенсорну кнопку Старт/Пауза (Пуск/пауза).
На дисплеї відобразиться зворотний відлік часу до відкладеного пуску. Після закінчення зворотного відліку програма запуститься автоматично.

9.3 Зміна програми





1. Для вимкнення приладу натисніть кнопку увімкнення/вимкнення
2. Для увімкнення приладу натисніть кнопку увімкнення/вимкнення.
3. Оберіть програму.

Альтернативний спосіб:

1. Поверніть перемикач у положення «Скинути» ●.
2. Зачекайте 1 секунду. На дисплеї з'являється — — —.
3. Оберіть програму.

9.4 Після завершення програми

Після виконання програми:





- Лунає переривчастий звуковий сигнал.
- На дисплеї відображається  : 

- Світиться індикатор .
- Можуть світитися індикатори «Фільтр» або «Резервуар».
- Світиться індикатор Старт/Пауза (Пуск/пауза).

Прилад продовжує працювати на фазі запобігання зморшккам ще приблизно 30 хвилин або більше, якщо було встановлено опцію Антисминание+ (Антизминання+) (див. розділ *Опція — Антисминание+ (Антизминання+)*).

Фаза запобігання зморшккам дозволяє уникнути складок на вашій білизні.

Ви можете видалити білизну до завершення фази запобігання зморшккам. Для отримання кращих результатів рекомендується виймати білизну, коли цю фазу майже завершено.

Про завершення фази запобігання зморшккам свідчать описані нижче ознаки.

- На дисплеї все ще відображається  : 

- Індикатор  вимкнено.
- Індикатори «Фільтр» або «Резервуар» продовжують світитися.
- Індикатор Старт/Пауза (Пуск/пауза) згасає.

1. Вимкніть прилад, натиснувши кнопку увімкнення/вимкнення.
2. Відчиніть дверцята приладу.
3. Вийміть білизну.
4. Закрийте дверцята приладу.

- i** Завжди очищайте фільтр і спорожняйте контейнер для води після завершення програми.

9.5 Режим очікування

Для зменшення споживання енергії ця функція автоматично вимикає прилад:

- Через 5 хвилин, якщо ви не запустите програму.
- Через 5 хвилин після закінчення програми.



Час скорочується до 30 секунд, якщо перемикач встановлено у положення «Скинути» ●.

10. ПОРАДИ І РЕКОМЕНДАЦІЇ

10.1 Підготовка білизни

- Застібніть «блискавки».
- Застібніть фіксатори на підковдрах.
- Не сушіть зав'язки або стрічки роз'язаними (наприклад, стрічки фартуха). Зв'яжіть їх, перш ніж запустити програму.
- Вийміть всі речі з кишень.
- Якщо виріб має внутрішній шар з бавовни, виверніть його навиворіт. Бавовняний шар має бути зверху.
- Завжди встановлюйте програму, яка підходить до типу білизни, що сушиться.
- Не кладіть речі темного кольору разом із світлими речами.
- Використовуйте належну програму для бавовни, светрів і трикотажних речей, щоб запобігти усадці.
- Не перевищуйте максимальний рівень завантаження, зазначений у розділі програм або показаний на дисплеї.
- Сушіть лише білизну, придатну для сушіння у машині. Звертайте увагу на етикетки на виробі.
- Не сушіть разом великі та малі речі. Малі речі можуть потрапити всередину великих виробів і залишитися вологими.

Етикетка на тканині	Опис
	Білизна придатна для сушіння у машині.
	Білизна придатна для сушіння у машині за високої температури.
	Білизна придатна для сушіння у машині лише за низької температури.
	Білизна не придатна для сушіння у машині.

11. ДОГЛЯД ТА ЧИСТКА

11.1 Очищення фільтра

1.

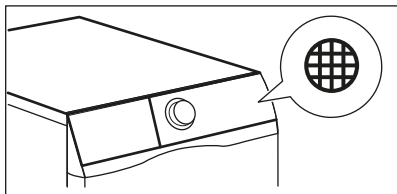

2.

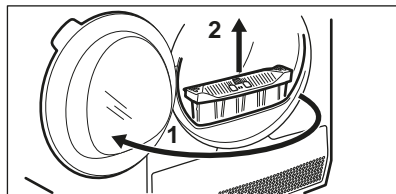

3.

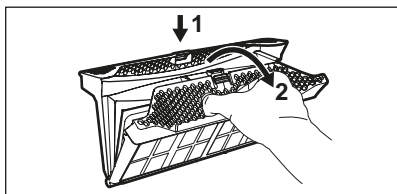

4.

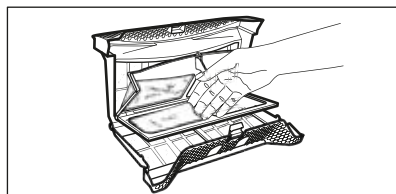

5. 1)

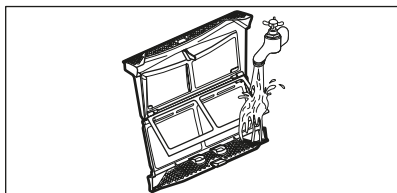

6.

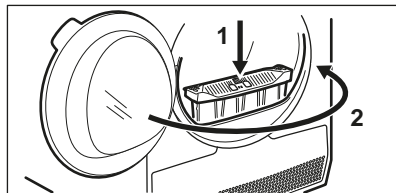

1) За необхідності промийте фільтр теплою водопровідною водою за допомогою щітки або пилососа.

11.2 Спустошення контейнера для води

1.

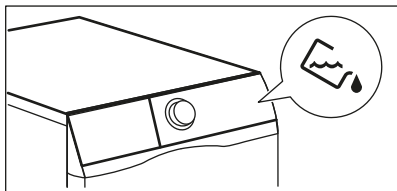

2.

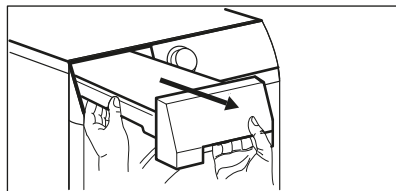

3.

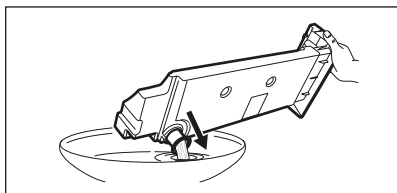

4.

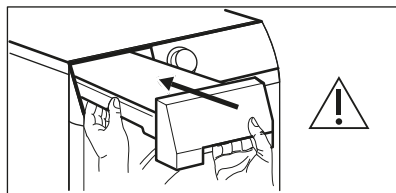

- i** Ви можете використовувати воду з контейнера як альтернативу дистильованій воді (наприклад, для прасування з парю). Перш ніж використовувати воду, видаліть залишки бруду з фільтра.

11.3 Очищення теплообмінника

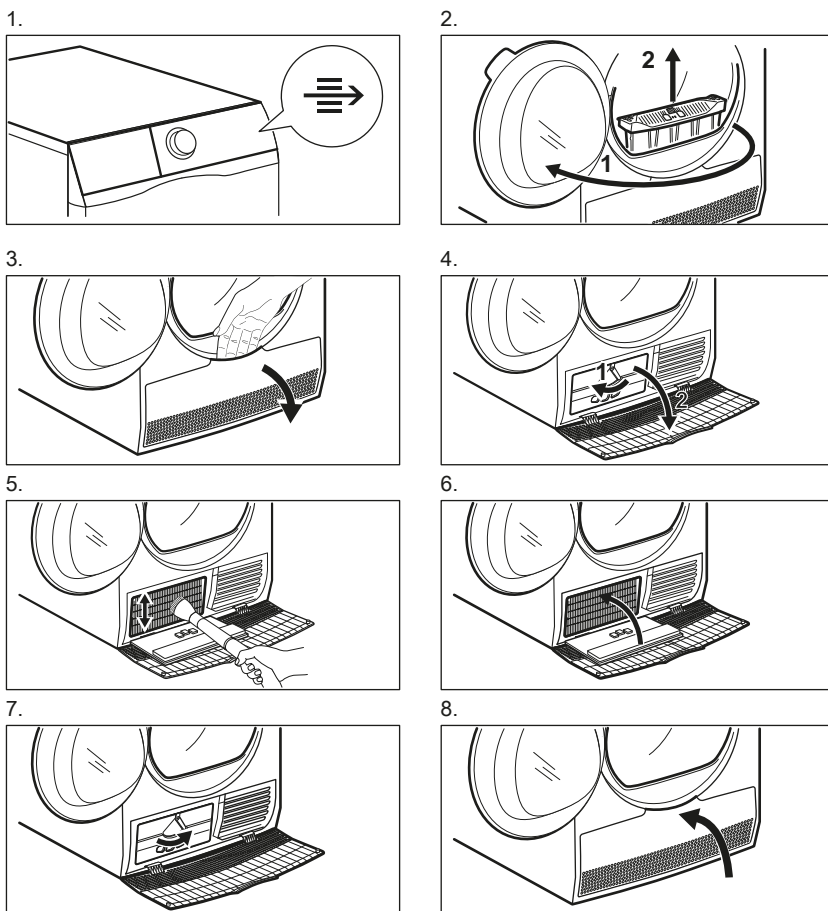

9.

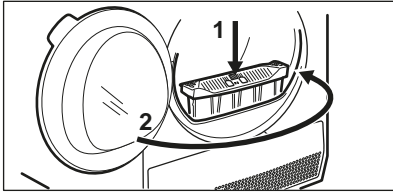
**УВАГА**

Не торкайтеся металевої поверхні незахищеними руками. Існує ризик поранення. Одягайте захисні рукавиці.

Очищайте обережно, щоб не пошкодити металеву поверхню.

11.4 Чищення барабана**ПОПЕРЕДЖЕННЯ!**

Перш ніж чистити прилад, відключіть його від електромережі.

Для очищення внутрішньої поверхні барабана та його ребер використовуйте нейтральний миючий засіб. Протріть насухо помиті поверхні м'якою ганчіркою.

**УВАГА**

Не використовуйте для чищення барабана абразивні матеріали або дротяну мочалку.

11.5 Очищення панелі керування та корпусу

Для очищення панелі керування і корпусу використовуйте нейтральний миючий засіб.

Для очищення використовуйте вологу ганчірку. Протріть насухо помиті поверхні м'якою ганчіркою.

**УВАГА**

Не застосовуйте для очищення приладу засоби для очищення меблів чи очищувальні засоби, які можуть спричинити корозію.

11.6 Очищення отворів для виходу повітря

Використовуйте пилосос для видалення пуху з отворів для виходу повітря.

12. УСУНЕННЯ ПРОБЛЕМ

Проблема	Можливе вирішення
Не вдається активувати прилад.	Переконайтеся в тому, що вилку під'єднано до розетки.
	Перевірте запобіжник домашньої електропроводки (на електрощиті).
Програма не активується.	Натисніть Старт/Пауза (Пуск/пауза).
	Переконайтеся в тому, що дверцята приладу закриті.

Проблема	Можливе вирішення
Дверцята приладу не зачиняються.	Переконайтеся, що фільтри правильно встановлені.
	Переконайтеся, що білизна не потрапляє між дверцятами приладу та гумовою прокладкою.
Прилад зупиняється під час роботи.	Переконайтеся, що контейнер для води порожній. Натисніть Старт/Пауза (Пуск/пауза), щоб запустити програму ще раз.
	Завантаження занадто мале, збільшіть завантаження або використовуйте програму Время сушки (Сушіння із заданою тривалістю).
Час циклу занадто довгий, або результати сушіння незадовільні. ¹⁾	Переконайтеся, що вага білизни відповідає тривалості програми.
	Подбайте про те, щоб фільтри були чисті.
	Білизна занадто волога. Повторіть віджимання білизни в пральній машині.
	Переконайтеся, що температура в приміщенні вище +5°C і нижче +35°C. Оптимальна температура в приміщенні має бути від 19°C до 24°C.
	Установіть програму Время сушки (Сушіння із заданою тривалістю) або Очень сухое (Дуже сухо). ²⁾
На дисплеї з'являється — — —.	Якщо ви хочете встановити нову програму, вимкніть і увімкніть прилад.
	Переконайтеся, що функції відповідають програмі.
На дисплеї відображається код помилки (напр., E51).	Вимкніть та увімкніть прилад. Запустіть нову програму. Якщо проблема виникає знову, зверніться у сервісний центр.

¹⁾ Максимум через 5 годин програма автоматично припиняється.

²⁾ Може статися, що деякі ділянки залишаться вологими, якщо сушаться великі речі (наприклад, простирадла).

12.1 Якщо результати сушіння незадовільні

- Встановлена програма була неправильною.
- Засмітився фільтр.

- Засмітився теплообмінник.
- У приладі було занадто багато білизни.
- Барабан забруднений.
- Неправильне налаштування датчика провідності (див. розділ

«Налаштування — налаштування залишкового рівня вологи білизни», щоб обрати краще налаштування).

- Отвори для виходу повітря забиті.
- Температура в приміщенні занадто низька або занадто висока

(оптимальна температура в приміщенні становить від 19°C до 24°C)

13. ТЕХНІЧНІ ДАНІ

Висота x Ширина x Глибина	850 x 600 x 630 мм (максимально 665 мм)
Макс. глибина з відкритими дверцятами	1100 мм
Макс. ширина з відкритими дверцятами	950 мм
Висота регулюється	850 мм (+15 мм — регулювання ніжок)
Об'єм барабана	118 л
Максимальне завантаження	8 кг
Напруга	230 В
Частота	50 Гц
Загальна потужність	900 Вт
Клас енергетичної ефективності	A++
Споживання електроенергії ¹⁾	1,99 кВт-год
Річне споживання електроенергії ²⁾	235 кВт-год
Споживання енергії у ввімкненому стані	0,13 Вт
Споживання енергії у вимкненому стані	0,13 Вт
Тип використання	Побутові прилади
Допустима навколишня температура	від +5°C до +35°C
Рівень захисту від проникнення твердих часток і вологи, що забезпечується захисним кожухом, за винятком випадків, коли низьковольтне обладнання не має захисту від вологи	IPX4
Цей продукт містить фторовмісні парникові гази, які герметично запаковані	
Позначення газу	R134a
Вага	0,300 кг

Потенціал глобального потепління (GWP)	1430
--	------

1) Згідно з EN 61121. 8 кг бавовни, швидкість обертання 1000 об/хв.

2) Споживання електроенергії в кВт•год, виходячи зі 160 циклів сушіння стандартної програми для бавовни при повному й частковому завантаженні, і споживання в режимах зі зниженою потужністю. Фактичне споживання енергії на цикл залежатиме від характеру використання приладу (ПОЛОЖЕННЯ (ЄС) № 392/2012).

13.1 Показники споживання

Програма	Швидкість/залишкова вологість	Час сушіння	Споживання електроенергії
Хлопок (Бавовна) 8 кг			
В шкаф(Сушіння для зберігання)	1400 об/хв / 50%	130 хв	1,67 кВт-год
	1000 об/хв / 60%	154 хв	1,99 кВт-год
Под утюг (Сушіння для прасування)	1400 об/хв / 50%	97 хв	1,21 кВт-год
	1000 об/хв / 60%	118 хв	1,51 кВт-год
Синтетика (Синтетика) 3,5 кг			
В шкаф(Сушіння для зберігання)	1200 об/хв / 40%	55 хв	0,60 кВт-год
	800 об/хв / 50%	67 хв	0,75 кВт-год

14. ЕКСПРЕС-ДОВІДНИКИ

14.1 Щоденне використання

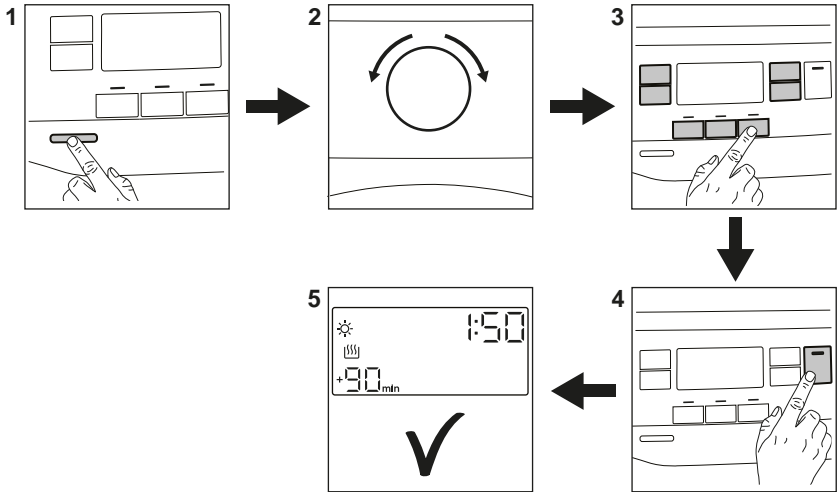

1. Натисніть кнопку «Увімк./Вимк.», щоб увімкнути прилад.
 2. За допомогою перемикача програм встановіть програму.
 3. Разом з програмою можна встановити 1 чи більше спеціальних опцій. Щоб увімкнути
 4. Для запуску програми торкніться кнопки **Пуск/Пауза**.
 5. Прилад вмикається.
- або вимкнути опцію, торкніться відповідної кнопки.

14.2 Очищення фільтра

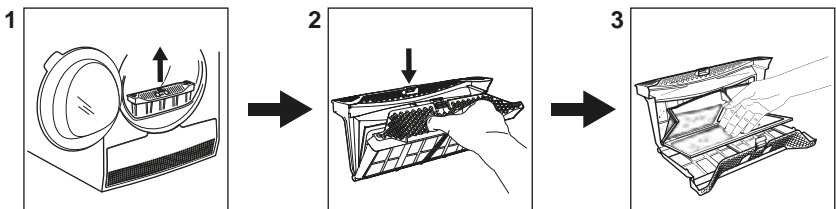

Після закінчення кожного циклу на дисплеї світиться символ фільтра ,

який повідомляє, що слід очистити фільтр.

14.3 Таблиця програм

Програма	Завантаження 1)	Властивості /Позначка тканини
 Хлопок (Бавовна) Есо	8 кг	Бавовняні тканини — До шафи / ☺☺
Хлопок (Бавовна)	8 кг	Бавовняні тканини. Програма для щоденного користування. / ☺☺
Синтетика (Синтетика)	3,5 кг	Синтетика та змішані тканини. / ☺☺☺
Тонкіє ткани (Тонка білизна)	4 кг	Делікатні тканини, наприклад, віскоза, штучний шовк, акрил та їхні суміші. / ☺☺☺
Одеяла (Ковдра)	3 кг	Односпальні або двоспальні ковдри та подушки (з пір'я, пуху або синтетичних наповнювачів). / ☺☺☺
Освежить (Освіження)	1 кг	Освіження тканин, що зберігалися.
Шелк (Шовк) 	1 кг	Легідна програма для шовку, який можна прати. / ☺☺☺
Шерсть (Вовна) 	1 кг	Вовняні тканини. Легідне сушіння виробів з вовни, які можна прати вручну. Після завершення програми негайно вийміть речі.
Верхня одежа (Outdoor) 	2 кг	Верхній одяг, спецодяг, спортивний одяг, ворсистий одяг, куртки з водонепроникних і дишаючих тканин, вітровки зі знімною підстібною підкладкою з флісу або внутрішнім утепленням. Придатні до сушіння у сушильних машинах. / ☺☺☺
Джинси (Джинсові речі)	4 кг	Для сушіння одягу, призначеного для дозвілля, зокрема джинсів, спортивних светрів тощо з різною товщиною матеріалу (наприклад, на комірцях, манжетах і швах). / ☺☺☺
Постельное белье (Постільна білизна) XL	4,5 кг	До трьох комплектів постільної білизни, один з яких може бути двоспальним. / ☺☺☺
Смешанные ткани (Швидко змішані тканини) XL	6 кг	Різні речі з бавовни, суміші бавовни і синтетики, а також синтетичних тканин. / ☺☺☺

1) Максимальна вага стосується сухих речей.

15. ОХОРОНА ДОВКІЛЛЯ

Здавайте на повторну переробку матеріали, позначені відповідним символом . Викидайте упаковку у відповідні контейнери для вторинної сировини. Допоможіть захистити навколишнє середовище та здоров'я інших людей і забезпечити вторинну переробку електричних і електронних

приладів. Не викидайте прилади, позначені відповідним символом , разом з іншим домашнім сміттям. Поверніть продукт до заводу із вторинної переробки у вашій місцевості або зверніться до місцевих муніципальних органів влади.

www.electrolux.com/shop



136950680-A-262017

