



# GBH 18V-36 C Professional **HEAVY DUTY**



Robert Bosch Power Tools GmbH  
70538 Stuttgart  
GERMANY

[www.bosch-pt.com](http://www.bosch-pt.com)

1 609 92A 4Z6 (2019.11) PS / 299



1 609 92A 4Z6

<b>de</b> Originalbetriebsanleitung	<b>ru</b> Оригинальное руководство по эксплуатации	<b>lt</b> Originali instrukcija
<b>en</b> Original instructions	<b>uk</b> Оригінальна інструкція з експлуатації	<b>ko</b> 사용 설명서 원본
<b>fr</b> Notice originale	<b>kk</b> Пайдалану нұсқаулығының түпнұсқасы	<b>ar</b> دليل التشغيل الأصلي
<b>es</b> Manual original	<b>ro</b> Instrucțiuni originale	<b>fa</b> دفترچه راهنمای اصلی
<b>pt</b> Manual original	<b>bg</b> Оригинална инструкция	
<b>it</b> Istruzioni originali	<b>mk</b> Оригинално упатство за работа	
<b>nl</b> Oorspronkelijke gebruiksaanwijzing	<b>sr</b> Originalno uputstvo za rad	
<b>da</b> Original brugsanvisning	<b>sl</b> Izvirna navodila	
<b>sv</b> Bruksanvisning i original	<b>hr</b> Originalne upute za rad	
<b>no</b> Original driftsinstruks	<b>et</b> Algupärane kasutusjuhend	
<b>fi</b> Alkuperäiset ohjeet	<b>lv</b> Instrukcijas oriģinālvalodā	
<b>el</b> Πρωτότυπο οδηγιών χρήσης		
<b>tr</b> Orijinal işletme talimatı		
<b>pl</b> Instrukcja oryginalna		
<b>cs</b> Původní návod k používání		
<b>sk</b> Pôvodný návod na použitie		
<b>hu</b> Eredeti használati utasítás		



<https://tm.by>  
Интернет-магазин TM.by

Deutsch .....	Seite	5
English .....	Page	13
Français .....	Page	22
Español .....	Página	31
Português .....	Página	41
Italiano .....	Pagina	50
Nederlands .....	Pagina	59
Dansk .....	Side	68
Svensk .....	Sidan	76
Norsk .....	Side	84
Suomi .....	Sivu	92
Ελληνικά .....	Σελίδα	100
Türkçe .....	Sayfa	110
Polski .....	Strona	119
Čeština .....	Stránka	128
Slovenčina .....	Stránka	136
Magyar .....	Oldal	145
Русский .....	Страница	154
Українська .....	Сторінка	165
Қазақ .....	Бет	175
Română .....	Pagina	186
Български .....	Страница	195
Македонски .....	Страница	205
Srpski .....	Strana	214
Slovenščina .....	Stran	222
Hrvatski .....	Stranica	231
Eesti .....	Lehekülg	239
Latviešu .....	Lappuse	247
Lietuvių k. ....	Puslapis	256
한국어 .....	페이지	265
عربي .....	الصفحة	274
فارسی .....	صفحه	284

CE .....

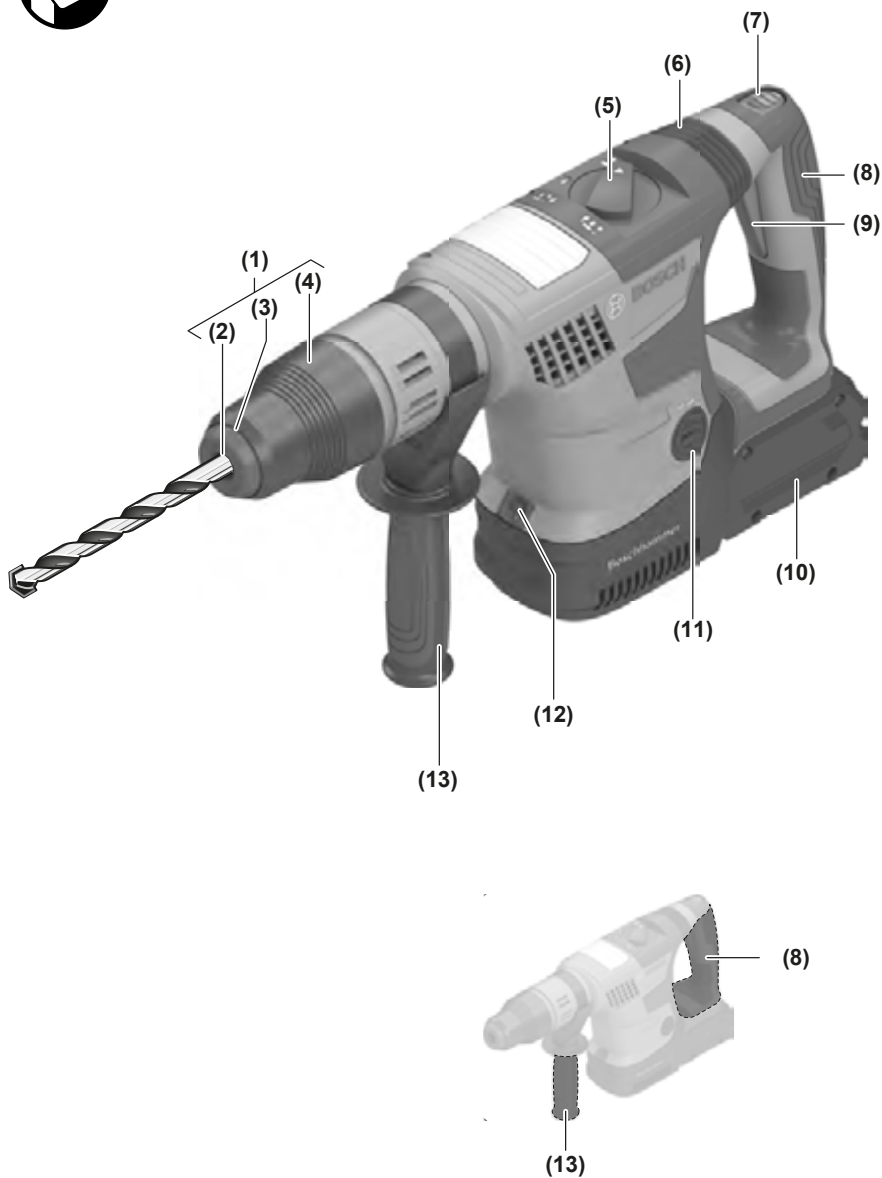

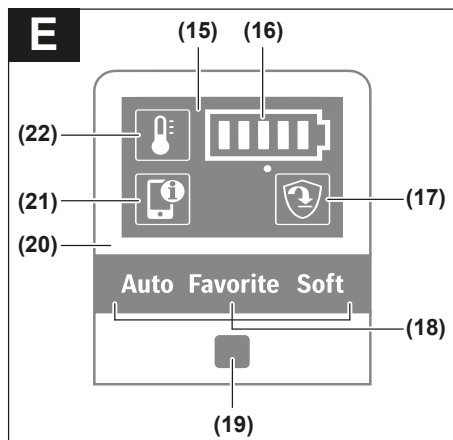
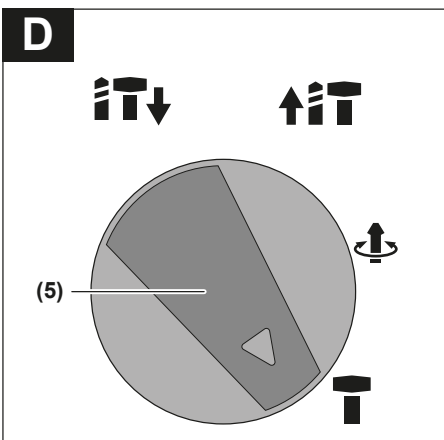
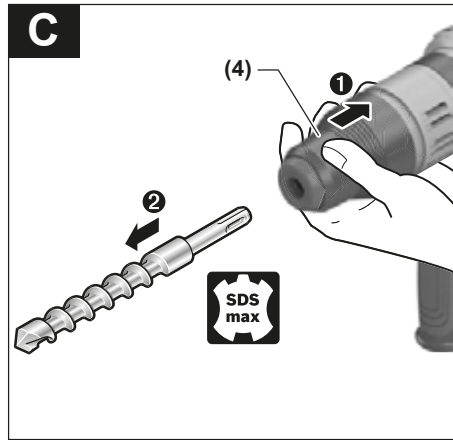
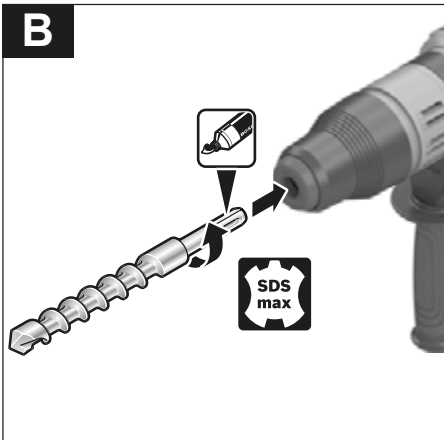
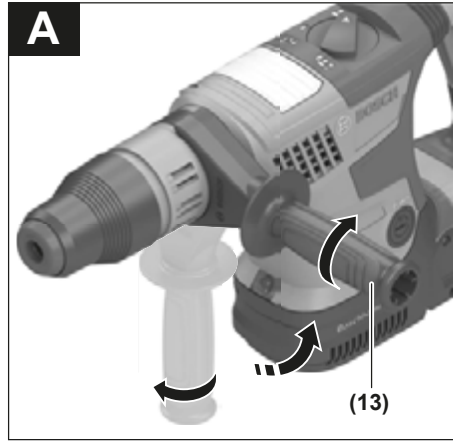
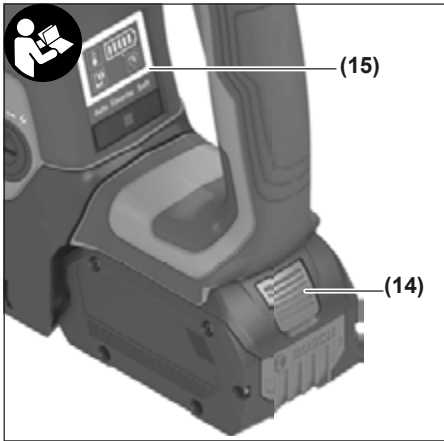

# Deutsch

## Sicherheitshinweise

### Allgemeine Sicherheitshinweise für Elektrowerkzeuge

#### **⚠️ WARNUNG** Lesen Sie alle Sicherheitshinweise und Anweisungen.

Versäumnisse bei der Einhaltung der Sicherheitshinweise und Anweisungen können elektrischen Schlag, Brand und/oder schwere Verletzungen verursachen.

#### **Bewahren Sie alle Sicherheitshinweise und Anweisungen für die Zukunft auf.**

Der in den Sicherheitshinweisen verwendete Begriff „Elektrowerkzeug“ bezieht sich auf netzbetriebene Elektrowerkzeuge (mit Netzkabel) und auf akkubetriebene Elektrowerkzeuge (ohne Netzkabel).

#### Arbeitsplatzsicherheit

- ▶ **Halten Sie Ihren Arbeitsbereich sauber und gut beleuchtet.** Unordnung oder unbeleuchtete Arbeitsbereiche können zu Unfällen führen.
- ▶ **Arbeiten Sie mit dem Elektrowerkzeug nicht in explosionsgefährdeter Umgebung, in der sich brennbare Flüssigkeiten, Gase oder Stäube befinden.** Elektrowerkzeuge erzeugen Funken, die den Staub oder die Dämpfe entzünden können.
- ▶ **Halten Sie Kinder und andere Personen während der Benutzung des Elektrowerkzeugs fern.** Bei Ablenkung können Sie die Kontrolle über das Gerät verlieren.

#### Elektrische Sicherheit

- ▶ **Der Anschlussstecker des Elektrowerkzeuges muss in die Steckdose passen. Der Stecker darf in keiner Weise verändert werden. Verwenden Sie keine Adapterstecker gemeinsam mit schutzgeerdeten Elektrowerkzeugen.** Unveränderte Stecker und passende Steckdosen verringern das Risiko eines elektrischen Schlages.
- ▶ **Vermeiden Sie Körperkontakt mit geerdeten Oberflächen wie von Rohren, Heizungen, Herden und Kühlschränken.** Es besteht ein erhöhtes Risiko durch elektrischen Schlag, wenn Ihr Körper geerdet ist.
- ▶ **Halten Sie Elektrowerkzeuge von Regen oder Nässe fern.** Das Eindringen von Wasser in ein Elektrowerkzeug erhöht das Risiko eines elektrischen Schlages.
- ▶ **Zweckentfremden Sie das Kabel nicht, um das Elektrowerkzeug zu tragen, aufzuhängen oder um den Stecker aus der Steckdose zu ziehen. Halten Sie das Kabel fern von Hitze, Öl, scharfen Kanten oder sich bewegenden Geräteteilen.** Beschädigte oder verwickelte Kabel erhöhen das Risiko eines elektrischen Schlages.
- ▶ **Wenn Sie mit einem Elektrowerkzeug im Freien arbeiten, verwenden Sie nur Verlängerungskabel, die auch für den Außenbereich geeignet sind.** Die Anwendung eines für den Außenbereich geeigneten Verlängerungskabels verringert das Risiko eines elektrischen Schlages.

- ▶ **Wenn der Betrieb des Elektrowerkzeuges in feuchter Umgebung nicht vermeidbar ist, verwenden Sie einen Fehlerstromschutzschalter.** Der Einsatz eines Fehlerstromschutzschalters vermindert das Risiko eines elektrischen Schlages.

#### Sicherheit von Personen

- ▶ **Seien Sie aufmerksam, achten Sie darauf, was Sie tun, und gehen Sie mit Vernunft an die Arbeit mit einem Elektrowerkzeug. Benutzen Sie kein Elektrowerkzeug, wenn Sie müde sind oder unter dem Einfluss von Drogen, Alkohol oder Medikamenten stehen.** Ein Moment der Unachtsamkeit beim Gebrauch des Elektrowerkzeuges kann zu ernsthaften Verletzungen führen.
- ▶ **Tragen Sie persönliche Schutzausrüstung und immer eine Schutzbrille.** Das Tragen persönlicher Schutzausrüstung, wie Staubmaske, rutschfeste Sicherheitsschuhe, Schutzhelm oder Gehörschutz, je nach Art und Einsatz des Elektrowerkzeuges, verringert das Risiko von Verletzungen.
- ▶ **Vermeiden Sie eine unbeabsichtigte Inbetriebnahme. Vergewissern Sie sich, dass das Elektrowerkzeug ausgeschaltet ist, bevor Sie es an die Stromversorgung und/oder den Akku anschließen, es aufnehmen oder tragen.** Wenn Sie beim Tragen des Elektrowerkzeuges den Finger am Schalter haben oder das Gerät eingeschaltet an die Stromversorgung anschließen, kann dies zu Unfällen führen.
- ▶ **Entfernen Sie Einstellwerkzeuge oder Schraubenschlüssel, bevor Sie das Elektrowerkzeug einschalten.** Ein Werkzeug oder Schlüssel, der sich in einem drehenden Geräteteil befindet, kann zu Verletzungen führen.
- ▶ **Vermeiden Sie eine abnormale Körperhaltung. Sorgen Sie für einen sicheren Stand und halten Sie jederzeit das Gleichgewicht.** Dadurch können Sie das Elektrowerkzeug in unerwarteten Situationen besser kontrollieren.
- ▶ **Tragen Sie geeignete Kleidung. Tragen Sie keine weite Kleidung oder Schmuck. Halten Sie Haare, Kleidung und Handschuhe fern von sich bewegenden Teilen.** Lockere Kleidung, Schmuck oder lange Haare können von sich bewegenden Teilen erfasst werden.
- ▶ **Wenn Staubabsaug- und -auffangeinrichtungen montiert werden können, vergewissern Sie sich, dass diese angeschlossen sind und richtig verwendet werden.** Verwendung einer Staubabsaugung kann Gefährdungen durch Staub verringern.

#### Verwendung und Behandlung des Elektrowerkzeuges

- ▶ **Überlasten Sie das Gerät nicht. Verwenden Sie für Ihre Arbeit das dafür bestimmte Elektrowerkzeug.** Mit dem passenden Elektrowerkzeug arbeiten Sie besser und sicherer im angegebenen Leistungsbereich.
- ▶ **Benutzen Sie kein Elektrowerkzeug, dessen Schalter defekt ist.** Ein Elektrowerkzeug, das sich nicht mehr ein- oder ausschalten lässt, ist gefährlich und muss repariert werden.

- ▶ **Ziehen Sie den Stecker aus der Steckdose und/oder entfernen Sie den Akku, bevor Sie Geräteeinstellungen vornehmen, Zubehörteile wechseln oder das Gerät weglegen.** Diese Vorsichtsmaßnahme verhindert den unbeabsichtigten Start des Elektrowerkzeuges.
- ▶ **Bewahren Sie unbenutzte Elektrowerkzeuge außerhalb der Reichweite von Kindern auf. Lassen Sie Personen das Gerät nicht benutzen, die mit diesem nicht vertraut sind oder diese Anweisungen nicht gelesen haben.** Elektrowerkzeuge sind gefährlich, wenn sie von unerfahrenen Personen benutzt werden.
- ▶ **Pflegen Sie Elektrowerkzeuge mit Sorgfalt. Kontrollieren Sie, ob bewegliche Teile einwandfrei funktionieren und nicht klemmen, ob Teile gebrochen oder so beschädigt sind, dass die Funktion des Elektrowerkzeuges beeinträchtigt ist. Lassen Sie beschädigte Teile vor dem Einsatz des Gerätes reparieren.** Viele Unfälle haben ihre Ursache in schlecht gewarteten Elektrowerkzeugen.
- ▶ **Halten Sie Schneidwerkzeuge scharf und sauber.** Sorgfältig gepflegte Schneidwerkzeuge mit scharfen Schneidkanten verklemmen sich weniger und sind leichter zu führen.
- ▶ **Verwenden Sie Elektrowerkzeug, Zubehör, Einsatzwerkzeuge usw. entsprechend diesen Anweisungen. Berücksichtigen Sie dabei die Arbeitsbedingungen und die auszuführende Tätigkeit.** Der Gebrauch von Elektrowerkzeugen für andere als die vorgesehenen Anwendungen kann zu gefährlichen Situationen führen.

#### Verwendung und Behandlung des Akkuwerkzeugs

- ▶ **Laden Sie die Akkus nur mit Ladegeräten auf, die vom Hersteller empfohlen werden.** Durch ein Ladegerät, das für eine bestimmte Art von Akkus geeignet ist, besteht Brandgefahr, wenn es mit anderen Akkus verwendet wird.
- ▶ **Verwenden Sie nur die dafür vorgesehenen Akkus in den Elektrowerkzeugen.** Der Gebrauch von anderen Akkus kann zu Verletzungen und Brandgefahr führen.
- ▶ **Halten Sie den nicht benutzten Akku fern von Büroklammern, Münzen, Schlüsseln, Nägeln, Schrauben oder anderen kleinen Metallgegenständen, die eine Überbrückung der Kontakte verursachen könnten.** Ein Kurzschluss zwischen den Akkukontakten kann Verbrennungen oder Feuer zur Folge haben.
- ▶ **Bei falscher Anwendung kann Flüssigkeit aus dem Akku austreten. Vermeiden Sie den Kontakt damit. Bei zufälligem Kontakt mit Wasser abspülen. Wenn die Flüssigkeit in die Augen kommt, nehmen Sie zusätzlich ärztliche Hilfe in Anspruch.** Austretende Akkuflüssigkeit kann zu Hautreizungen oder Verbrennungen führen.

#### Service

- ▶ **Lassen Sie Ihr Elektrowerkzeug nur von qualifiziertem Fachpersonal und nur mit Original-Ersatzteilen reparieren.** Damit wird sichergestellt, dass die Sicherheit des Elektrowerkzeuges erhalten bleibt.

#### Sicherheitshinweise für Hämmer

- ▶ **Tragen Sie Gehörschutz.** Die Einwirkung von Lärm kann Gehörverlust bewirken.
  - ▶ **Benutzen Sie Zusatzgriffe, wenn diese mit dem Elektrowerkzeug mitgeliefert werden.** Verlust der Kontrolle über die Maschine kann zu Verletzungen führen.
  - ▶ **Halten Sie das Gerät an den isolierten Griffflächen, wenn Sie Arbeiten ausführen, bei denen das Einsatzwerkzeug verborgene Stromleitungen treffen kann.** Der Kontakt mit einer spannungsführenden Leitung kann auch metallene Geräteteile unter Spannung setzen und zu einem elektrischen Schlag führen.
  - ▶ **Verwenden Sie geeignete Suchgeräte, um verborgene Versorgungsleitungen aufzuspüren, oder ziehen Sie die örtliche Versorgungsgesellschaft hinzu.** Kontakt mit Elektroleitungen kann zu Feuer und elektrischem Schlag führen. Beschädigung einer Gasleitung kann zur Explosion führen. Eindringen in eine Wasserleitung verursacht Sachbeschädigung.
  - ▶ **Warten Sie, bis das Elektrowerkzeug zum Stillstand gekommen ist, bevor Sie es ablegen.** Das Einsatzwerkzeug kann sich verhaken und zum Verlust der Kontrolle über das Elektrowerkzeug führen.
  - ▶ **Sichern Sie das Werkstück.** Ein mit Spannvorrichtungen oder Schraubstock festgehaltenes Werkstück ist sicherer gehalten als mit Ihrer Hand.
  - ▶ **Bei Beschädigung und unsachgemäßem Gebrauch des Akkus können Dämpfe austreten. Der Akku kann brennen oder explodieren.** Führen Sie Frischluft zu und suchen Sie bei Beschwerden einen Arzt auf. Die Dämpfe können die Atemwege reizen.
  - ▶ **Öffnen Sie den Akku nicht.** Es besteht die Gefahr eines Kurzschlusses.
  - ▶ **Durch spitze Gegenstände wie z. B. Nagel oder Schraubenzieher oder durch äußere Krafteinwirkung kann der Akku beschädigt werden.** Es kann zu einem internen Kurzschluss kommen und der Akku brennen, rauchen, explodieren oder überhitzen.
  - ▶ **Verwenden Sie den Akku nur in Produkten des Herstellers.** Nur so wird der Akku vor gefährlicher Überlastung geschützt.
- 

**Schützen Sie den Akku vor Hitze, z. B. auch vor dauernder Sonneneinstrahlung, Feuer, Schmutz, Wasser und Feuchtigkeit.** Es besteht Explosions- und Kurzschlussgefahr.

- ▶ **Halten Sie das Elektrowerkzeug beim Arbeiten fest mit beiden Händen und sorgen Sie für einen sicheren Stand.** Das Elektrowerkzeug wird mit zwei Händen sicherer geführt.
  - ▶ **Vorsicht! Bei der Verwendung des Elektrowerkzeugs mit Bluetooth™ kann eine Störung anderer Geräte und Anlagen, Flugzeuge und medizinischer Geräte (z. B. Herzschrittmacher, Hörgeräte) auftreten. Ebenfalls kann eine Schädigung von Menschen und Tieren in unmittelbarer Umgebung nicht ganz ausgeschlossen werden. Verwenden Sie das Elektrowerkzeug mit**

**Bluetooth® nicht in der Nähe von medizinischen Geräten, Tankstellen, chemischen Anlagen, Gebieten mit Explosionsgefahr und in Sprenggebieten. Verwenden Sie das Elektrowerkzeug mit Bluetooth® nicht in Flugzeugen. Vermeiden Sie den Betrieb über einen längeren Zeitraum in direkter Körpernähe.**

Die **Bluetooth®-Wortmarke** wie auch die **Bildzeichen (Logos)** sind eingetragene Warenzeichen und Eigentum der Bluetooth SIG, Inc. Jegliche Verwendung dieser Wortmarke/Bildzeichen durch die Robert Bosch Power Tools GmbH erfolgt unter Lizenz.

## Produkt- und Leistungsbeschreibung



**Lesen Sie alle Sicherheitshinweise und Anweisungen.** Versäumnisse bei der Einhaltung der Sicherheitshinweise und Anweisungen können elektrischen Schlag, Brand und/oder schwere Verletzungen verursachen.

Bitte beachten Sie die Abbildungen im vorderen Teil der Betriebsanleitung.

### Bestimmungsgemäßer Gebrauch

Das Elektrowerkzeug ist bestimmt zum Hammerbohren in Beton, Mauerwerk und Gestein sowie für leichte und mittelschwere Meißelarbeiten.

Daten und Einstellungen des Elektrowerkzeugs können bei eingesetztem Bluetooth® Low Energy Module GCY 42 mittels Bluetooth®-Funktechnologie zwischen Elektrowerkzeug und einem mobilen Endgerät übertragen werden.

### Abgebildete Komponenten

Die Nummerierung der abgebildeten Komponenten bezieht sich auf die Darstellung des Elektrowerkzeuges auf der Grafikkarte.

- (1) SDS-max-Bohrfutter
- (2) Werkzeugaufnahme SDS-max
- (3) Staubschutzkappe
- (4) Verriegelungshülse
- (5) Kombi-Schalter für Betriebsarten und Rechts-/Linkslauf
- (6) Vibrationsdämpfung
- (7) Feststellaste für Ein-/Ausschalter
- (8) Handgriff (isolierte Grifffläche)
- (9) Ein-/Ausschalter
- (10) Akku<sup>A)</sup>
- (11) Abdeckung Bluetooth® Low Energy Module GCY 42
- (12) Arbeitslicht
- (13) Zusatzgriff (isolierte Grifffläche)
- (14) Akku-Entriegelungstaste<sup>A)</sup>
- (15) User Interface
- (16) Akku-Ladezustandsanzeige (User Interface)

- (17) Anzeige Schnellabschaltung (Kickback Control) (User Interface)
  - (18) Anzeige Arbeitsmodi (User Interface)
  - (19) Taste zur Wahl des Arbeitsmodus (User Interface)
  - (20) Anzeige Status Elektrowerkzeug (User Interface)
  - (21) Anzeige Smartphone (User Interface)
  - (22) Anzeige Temperatur (User Interface)
- A) **Abgebildetes oder beschriebenes Zubehör gehört nicht zum Standard-Lieferumfang. Das vollständige Zubehör finden Sie in unserem Zubehörprogramm.**

### Technische Daten

Akku-Bohrhammer	GBH 18V-36 C	
Sachnummer	3 611 J15 0..	
Nennspannung	V=	18
Nennaufnahmeleistung	W	800
Schlagzahl <sup>A)</sup>	min <sup>-1</sup>	0-2900
Einzelschlagstärke entsprechend EPTA-Procedure 05:2016	J	7,0
Neendrehzahl		
- Rechtslauf	min <sup>-1</sup>	0-500
- Linkslauf	min <sup>-1</sup>	0-500
Werkzeugaufnahme	SDS-max	
Durchmesser Spindelhal	mm	74
Bohrdurchmesser max.:		
- Beton	mm	35
- Mauerwerk (mit Hohlbohrkrone)	mm	40-90
Gewicht entsprechend EPTA-Procedure 01:2014 <sup>A)</sup>	kg	5,5-6,6
Länge	mm	460
Höhe	mm	250
empfohlene Umgebungstemperatur beim Laden	°C	0...+35
erlaubte Umgebungstemperatur beim Betrieb <sup>B)</sup> und bei Lagerung	°C	-20...+50
kompatible Akkus	GBA 18V... ProCORE18V...	
empfohlene Akkus für volle Leistung	ProCORE18V... ≥ 5,5 Ah	
empfohlene Ladegeräte	GAL 18... GAX 18V... GAL 36...	
<b>Datenübertragung</b>		
Bluetooth®	Bluetooth® 4.2 (Low Energy) <sup>C)</sup>	
Signalabstand	s	8

Akku-Bohrhammer	GBH 18V-36 C	
maximale Signalreichweite <sup>1)</sup>	m	30

- A) abhängig vom verwendeten Akku  
 B) eingeschränkte Leistung bei Temperaturen <0 °C  
 C) Die mobilen Endgeräte müssen kompatibel zu *Bluetooth*®-Low-Energy-Geräten (Version 4.2) sein und das Generic Access Profile (GAP) unterstützen.  
 D) Die Reichweite kann je nach äußeren Bedingungen, einschließlich des verwendeten Empfangsgeräts, stark variieren. Innerhalb von geschlossenen Räumen und durch metallische Barrieren (z.B. Wände, Regale, Koffer etc.) kann die *Bluetooth*®-Reichweite deutlich geringer sein.

### Geräusch-/Vibrationsinformation

Geräuschemissionswerte ermittelt entsprechend

#### EN 60745-2-6.

Der A-bewertete Geräuschpegel des Elektrowerkzeugs beträgt typischerweise: Schalldruckpegel **90 dB(A)**; Schalleistungspegel **101 dB(A)**. Unsicherheit **K=3 dB**.

#### Gehörschutz tragen!

Schwingungsgesamtwerte  $a_{hv}$  (Vektorsumme dreier Richtungen) und Unsicherheit K ermittelt entsprechend

#### EN 60745-2-6:

Hammerbohren in Beton:  $a_{hv} = 12 \text{ m/s}^2$ ,  $K = 1,5 \text{ m/s}^2$ ,

Meißeln:  $a_{hv} = 9,5 \text{ m/s}^2$ ,  $K = 2,3 \text{ m/s}^2$ ,

Der in diesen Anweisungen angegebene Schwingungspegel ist entsprechend einem genormten Messverfahren gemessen worden und kann für den Vergleich von Elektrowerkzeugen miteinander verwendet werden. Er eignet sich auch für eine vorläufige Einschätzung der Schwingungsbelastung.

Der angegebene Schwingungspegel repräsentiert die hauptsächlichsten Anwendungen des Elektrowerkzeugs. Wenn allerdings das Elektrowerkzeug für andere Anwendungen, mit abweichenden Einsatzwerkzeugen oder ungenügender Wartung eingesetzt wird, kann der Schwingungspegel abweichen. Dies kann die Schwingungsbelastung über den gesamten Arbeitszeitraum deutlich erhöhen.

Für eine genaue Abschätzung der Schwingungsbelastung sollten auch die Zeiten berücksichtigt werden, in denen das Gerät abgeschaltet ist oder zwar läuft, aber nicht tatsächlich im Einsatz ist. Dies kann die Schwingungsbelastung über den gesamten Arbeitszeitraum deutlich reduzieren.

Legen Sie zusätzliche Sicherheitsmaßnahmen zum Schutz des Bedieners vor der Wirkung von Schwingungen fest wie zum Beispiel: Wartung von Elektrowerkzeug und Einsatzwerkzeugen, Warmhalten der Hände, Organisation der Arbeitsabläufe.

## Montage

- ▶ **Drücken Sie vor allen Arbeiten am Elektrowerkzeug (z. B. Wartung, Werkzeugwechsel etc.) sowie bei dessen Transport und Aufbewahrung die Feststelltaste, um den Ein-/Ausschalter zu arretieren.** Bei unbeabsichtigtem Betätigen des Ein-/Ausschalters besteht Verletzungsgefahr.

## *Bluetooth*® Low Energy Module GCY 42 (Zubehör) einsetzen

Für Informationen zum *Bluetooth*® Low Energy Module **GCY 42** lesen Sie die zugehörige Bedienungsanleitung.

### Akku laden

- ▶ **Benutzen Sie nur die in den technischen Daten aufgeführten Ladegeräte.** Nur diese Ladegeräte sind auf den bei Ihrem Elektrowerkzeug verwendeten Li-Ionen-Akku abgestimmt.

**Hinweis:** Der Akku wird teilgeladen ausgeliefert. Um die volle Leistung des Akkus zu gewährleisten, laden Sie vor dem ersten Einsatz den Akku vollständig im Ladegerät auf.

Der Li-Ionen-Akku kann jederzeit aufgeladen werden, ohne die Lebensdauer zu verkürzen. Eine Unterbrechung des Ladevorganges schädigt den Akku nicht.

Der Li-Ionen-Akku ist durch die „Electronic Cell Protection (ECP)“ gegen Tiefentladung geschützt. Bei entlademem Akku wird das Elektrowerkzeug durch eine Schutzschaltung abgeschaltet: Das Einsatzwerkzeug bewegt sich nicht mehr.

- ▶ **Drücken Sie nach dem automatischen Abschalten des Elektrowerkzeuges nicht weiter auf den Ein-/Ausschalter.** Der Akku kann beschädigt werden.

Beachten Sie die Hinweise zur Entsorgung.



### Akku entnehmen

Der Akku (**10**) verfügt über zwei Verriegelungsstufen, die verhindern sollen, dass der Akku beim unbeabsichtigten Drücken der Akku-Entriegelungstaste (**14**) herausfällt. Solange der Akku im Elektrowerkzeug eingesetzt ist, wird er durch eine Feder in Position gehalten.

- Zur Entnahme des Akkus (**10**) drücken Sie die Entriegelungstaste (**14**) und ziehen den Akku aus dem Elektrowerkzeug. **Wenden Sie dabei keine Gewalt an.**

### Akku-Ladezustandsanzeige

Die grünen LEDs der Akku-Ladezustandsanzeige zeigen den Ladezustand des Akkus an. Aus Sicherheitsgründen ist die Abfrage des Ladezustands nur bei Stillstand des Elektrowerkzeuges möglich.

Drücken Sie die Taste für die Ladezustandsanzeige  oder , um den Ladezustand anzuzeigen. Dies ist auch bei abgenommenem Akku möglich.

Leuchtet nach dem Drücken der Taste für die Ladezustandsanzeige keine LED, ist der Akku defekt und muss ausgetauscht werden.

**Hinweis:** Der Akku-Ladezustand wird auch am User Interface (**15**) angezeigt Zustandsanzeigen.

### Akku-Typ GBA 18V...



LEDs	Kapazität
Dauerlicht 3× grün	60–100 %



LEDs	Kapazität
Dauerlicht 2 × grün	30–60 %
Dauerlicht 1 × grün	5–30 %
Blinklicht 1 × grün	0–5 %

#### Akku-Typ ProCORE18V...



LEDs	Kapazität
Dauerlicht 5 × grün	80–100 %
Dauerlicht 4 × grün	60–80 %
Dauerlicht 3 × grün	40–60 %
Dauerlicht 2 × grün	20–40 %
Dauerlicht 1 × grün	5–20 %
Blinklicht 1 × grün	0–5 %

#### Zusatzgriff

- ▶ **Verwenden Sie Ihr Elektrowerkzeug nur mit dem Zusatzgriff (13).**

#### Zusatzgriff schwenken (siehe Bild A)

Sie können den Zusatzgriff (13) beliebig schwenken, um eine sichere und ermüdungsarme Arbeitshaltung zu erreichen.

- Drehen Sie das untere Griffstück des Zusatzgriffs (13) entgegen dem Uhrzeigersinn und schwenken Sie den Zusatzgriff (13) in die gewünschte Position. Danach drehen Sie das untere Griffstück des Zusatzgriffs (13) im Uhrzeigersinn wieder fest.  
Achten Sie darauf, dass das Spannband des Zusatzgriffs in der dafür vorgesehenen Nut am Gehäuse liegt.

#### Bohrfutter und Werkzeuge auswählen

Zum Hammerbohren und Meißeln benötigen Sie SDS-max-Werkzeuge, die in das SDS-max-Bohrfutter eingesetzt werden.

#### Werkzeugwechsel

Die Staubschutzkappe (3) verhindert weitgehend das Eindringen von Bohrstaub in die Werkzeugaufnahme während des Betriebes. Achten Sie beim Einsetzen des Werkzeugs darauf, dass die Staubschutzkappe (3) nicht beschädigt wird.

- ▶ **Eine beschädigte Staubschutzkappe ist sofort zu ersetzen. Es wird empfohlen, dies von einem Kundendienst vornehmen zu lassen.**

#### Werkzeugwechsel (SDS-max)

##### Einsatzwerkzeug einsetzen (siehe Bild B)

Mit der Werkzeugaufnahme SDS-max können Sie das Einsatzwerkzeug einfach und bequem ohne Verwendung zusätzlicher Werkzeuge wechseln.

- Reinigen Sie das Einsteckende des Einsatzwerkzeuges und fetten Sie es leicht ein.
- Setzen Sie das Einsatzwerkzeug drehend in die Werkzeugaufnahme ein, bis es selbsttätig verriegelt wird.
- Überprüfen Sie die Verriegelung durch Ziehen am Werkzeug.

##### Einsatzwerkzeug entnehmen (siehe Bild C)

- Schieben Sie die Verriegelungshülse (4) nach hinten und entnehmen Sie das Einsatzwerkzeug.

#### Staub-/Späneabsaugung

Stäube von Materialien wie bleihaltigem Anstrich, einigen Holzarten, Mineralien und Metall können gesundheitsschädlich sein. Berühren oder Einatmen der Stäube können allergische Reaktionen und/oder Atemwegserkrankungen des Benutzers oder in der Nähe befindlicher Personen hervorrufen. Bestimmte Stäube wie Eichen- oder Buchenstaub gelten als krebserzeugend, besonders in Verbindung mit Zusatzstoffen zur Holzbehandlung (Chromat, Holzschutzmittel). Asbesthaltiges Material darf nur von Fachleuten bearbeitet werden.

- Benutzen Sie möglichst eine für das Material geeignete Staubabsaugung.
- Sorgen Sie für gute Belüftung des Arbeitsplatzes.
- Es wird empfohlen, eine Atemschutzmaske mit Filterklasse P2 zu tragen.

Beachten Sie in Ihrem Land gültige Vorschriften für die zu bearbeitenden Materialien.

- ▶ **Vermeiden Sie Staubansammlungen am Arbeitsplatz.** Stäube können sich leicht entzünden.

## Betrieb

#### Inbetriebnahme

- ▶ Achten Sie darauf, dass die Abdeckung (11) des Bluetooth® Low Energy Module GCY 42 während des Betriebs geschlossen ist. So vermeiden Sie Staubeintritt.

#### Akku einsetzen

- ▶ **Verwenden Sie nur original Bosch Li-Ionen-Akkus mit der auf dem Typenschild Ihres Elektrowerkzeugs angegebenen Spannung.** Der Gebrauch von anderen Akkus kann zu Verletzungen und Brandgefahr führen.
- Drücken Sie die Feststellaste (7), um das Elektrowerkzeug vor unbeabsichtigtem Einschalten zu schützen.
- Schieben Sie den geladenen Akku (10) in die Ladekontakte des Gehäuses, bis der Akku sicher verriegelt ist.

#### Betriebsart einstellen (siehe Bild D)

Mit dem Kombi-Schalter (5) wählen Sie die Betriebsart des Elektrowerkzeugs.

**Hinweis:** Ändern Sie die Betriebsart nur bei ausgeschaltetem Elektrowerkzeug! Das Elektrowerkzeug kann sonst beschädigt werden.

**Hinweis:** Schalten Sie in eine andere Betriebsart, während der Ein-/Ausschalter arretiert ist, schaltet sich das Elektrowerkzeug aus.

- Drehen Sie zum Wechsel der Betriebsart den Kombi-Schalter **(5)** in die gewünschte Position, bis er hörbar einrastet.

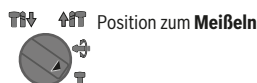
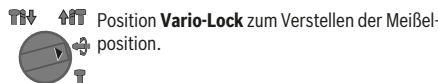
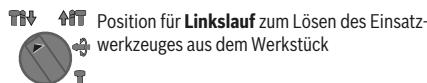

#### Ein-/Ausschalten

- Lösen Sie gegebenenfalls die Feststellaste (7) für den Ein-/Ausschalter.
- Zum **Einschalten** des Elektrowerkzeugs drücken Sie den Ein-/Ausschalter **(9)**.

Die Lampe leuchtet bei leicht oder vollständig gedrücktem Ein-/Ausschalter **(9)** und ermöglicht das Ausleuchten des Arbeitsbereiches bei ungünstigen Lichtverhältnissen.

- Um das Elektrowerkzeug **auszuschalten**, lassen Sie den Ein-/Ausschalter **(9)** los.

#### Drehzahl/Schlagzahl einstellen

Sie können die Drehzahl/Schlagzahl des eingeschalteten Elektrowerkzeugs stufenlos regulieren, je nachdem, wie weit Sie den Ein-/Ausschalter **(9)** eindrücken.

Leichter Druck auf den Ein-/Ausschalter **(9)** bewirkt eine niedrige Drehzahl/Schlagzahl. Mit zunehmendem Druck erhöht sich die Drehzahl/Schlagzahl.

Sie können die Drehzahl auch am User Interface bzw. per Smartphone-App regulieren (siehe „Arbeitsmodus wählen“, Seite 12).

#### Verändern der Meißelstellung (Vario-Lock)

Sie können den Meißel in **16** Stellungen arretieren. Dadurch können Sie die jeweils optimale Arbeitsposition einnehmen.

- Setzen Sie den Meißel in die Werkzeugaufnahme ein.
- Drehen Sie den Kombi-Schalter **(5)** in die Position „Vario-Lock“.
- Drehen Sie das Einsatzwerkzeug in die gewünschte Meißelstellung.
- Drehen Sie den Kombi-Schalter **(5)** in die Position „Meißeln“. Die Werkzeugaufnahme ist damit arretiert.

#### Meißeln mit Arretierfunktion

Um längere Zeit zu meißeln ohne den Ein-/Ausschalter **(9)** ständig zu drücken, arretieren Sie den Ein-/Ausschalter in der Betriebsart „Meißeln“.

- Zum **Arretieren** drücken Sie den Ein-/Ausschalter **(9)** bis zum Anschlag und drücken gleichzeitig die Feststellaste **(7)**.
- Zum Ausschalten drücken Sie die Feststellaste **(7)** erneut.

**Hinweis:** Schalten Sie in eine andere Betriebsart, während der Ein-/Ausschalter arretiert ist, schaltet sich das Elektrowerkzeug aus.

#### Überlastkupplung

- ▶ **Klemmt oder hakt das Einsatzwerkzeug, wird der Antrieb zur Bohrspindel unterbrochen. Halten Sie, wegen der dabei auftretenden Kräfte, das Elektrowerkzeug immer mit beiden Händen gut fest und nehmen Sie einen festen Stand ein.**
- ▶ **Schalten Sie das Elektrowerkzeug aus und lösen Sie das Einsatzwerkzeug, wenn das Elektrowerkzeug blockiert. Beim Einschalten mit einem blockierten Bohrwerkzeug entstehen hohe Reaktionsmomente.**

#### Schnellabschaltung (Kickback Control)



Die Schnellabschaltung (Kickback Control) bietet eine bessere Kontrolle über das Elektrowerkzeug und erhöht dadurch den Anwenderschutz, im Vergleich zu Elektrowerkzeugen ohne Kickback Control. Bei plötzlicher und unvorhersehbarer Rotation des Elektrowerkzeugs um die Bohrerachse schaltet das Elektrowerkzeug ab, die Anzeige Schnellabschaltung **(17)** leuchtet und das Arbeitslicht **(12)** blinkt. Bei aktivierter Schnellabschaltung blinkt die Anzeige Status **(20)** rot.

- Zur **Wiederinbetriebnahme** lassen Sie den Ein-/Ausschalter **(9)** los und betätigen Sie ihn erneut.

#### Electronic Precision Control (EPC)

EPC unterstützt Sie beim Arbeiten mit Schlag durch langsames Hochlaufen der Arbeitsdrehzahl für präzises Arbeiten.

#### Elektrische Drehzahlsteuerung (Adaptive Speed Control) in Betriebsart „Meißeln“



Für eine bessere Kontrolle und ein präzises Ansetzen startet das Elektrowerkzeug mit einer niedrigen Drehzahl und erhöht diese dann schnell bis zur maximalen Drehzahl.

Die elektrische Drehzahlsteuerung wird beim Ansetzen des Elektrowerkzeuges automatisch aktiviert.

#### User Interface (siehe Bild E)

Das User Interface **(15)** dient zur Wahl des Arbeitsmodus sowie zur Zustandsanzeige des Elektrowerkzeugs.

**Zustandsanzeigen**

<b>Akku-Ladezustandsanzeige (User Interface) (16)</b>	<b>Bedeutung/Ursache</b>	<b>Lösung</b>
grün (2 bis 5 Balken)	Akku geladen	–
gelb (1 Balken)	Akku fast leer	Akku bald tauschen bzw. laden
rot (1 Balken)	Akku leer	Akku tauschen bzw. laden
<b>Anzeige Temperatur (22)</b>	<b>Bedeutung/Ursache</b>	<b>Lösung</b>
gelb	Betriebstemperatur des Akkus oder des Elektrowerkzeuges ist deutlich erhöht, Leistung wird reduziert	Elektrowerkzeug im Leerlauf laufen und abkühlen lassen oder überhitzten Akku austauschen
rot	Betriebstemperatur des Akkus oder des Elektrowerkzeuges ist überschritten, Elektrowerkzeug wird zum Schutz ausgeschaltet	Elektrowerkzeug abkühlen lassen oder überhitzten Akkus austauschen
<b>Anzeige Status Elektrowerkzeug (20)</b>	<b>Bedeutung/Ursache</b>	<b>Lösung</b>
grün	Status OK	–
gelb	Kritische Temperatur ist erreicht oder Akku fast leer	Elektrowerkzeug im Leerlauf laufen und abkühlen lassen oder Akku bald tauschen bzw. laden
rot	Elektrowerkzeug ist überhitzt oder Akku leer	Elektrowerkzeug abkühlen lassen oder Akku tauschen bzw. laden
rot	Feststelltaste in der Betriebsart "Hammerbohren" betätigt	Feststelltaste erneut drücken
	Kombi-Schalter während Betrieb betätigt	Elektrowerkzeug aus- und wieder einschalten
	Motor ist blockiert, Akku zu schwach	Akku laden oder empfohlenen Akkutyp verwenden
	Allgemeiner Fehler	– Elektrowerkzeug aus- und wieder einschalten oder Akku entnehmen und wieder einsetzen  Besteht Fehler weiterhin: – Elektrowerkzeug an den Kundendienst schicken
rot blinkend – in Kombination mit Anzeige Schnellabschaltung (17)	Schnellabschaltung hat ausgelöst	Elektrowerkzeug aus- und wieder einschalten
blau blinkend	Elektrowerkzeug ist mit mobilem Endgerät verbunden oder Einstellungen werden übertragen	–
<b>Anzeige Status Smartphone (21)</b>	<b>Bedeutung/Ursache</b>	<b>Lösung</b>
grün	Zusätzliche Informationen verfügbar (z. B. kommerzielle Informationen)	Meldung auf Smartphone bei Interesse lesen
gelb	Wichtige Informationen verfügbar (z. B. Temperaturwarnung)	Meldung auf Smartphone lesen
rot	Betriebskritische Informationen verfügbar (z. B. Motorstopp wegen Fehler in Mikrocontroller-Einheit)	Meldung auf Smartphone unverzüglich lesen

**Arbeitsmodus wählen**

- Drücken Sie die Taste **(19)** zur Wahl des Arbeitsmodus so oft, bis der von Ihnen gewünschte Arbeitsmodus leuchtet.

**Hinweis:** Im Arbeitsmodus **Favorite** werden die Funktionen per Smartphone-App konfiguriert, in den Arbeitsmodi **Auto** und **Soft** sind die Funktionen voreingestellt.

Anzeige Arbeitsmodus (18)	Funktionen
<b>Auto</b> leuchtet	<p>Im Arbeitsmodus <b>Auto</b> erreicht das Elektrowerkzeug die maximale Leistung.</p> <ul style="list-style-type: none"> <li>– Betriebsart "Hammerbohren": schnelles Erhöhen der Drehzahl für kontrolliertes Anbohren bis 100 % der maximalen Drehzahl</li> <li>– Betriebsart "Meißeln": elektrische Drehzahlsteuerung (Adaptive Speed Control)</li> <li>– Schnellabschaltung (Kickback Control)</li> </ul>
<b>Soft</b> leuchtet	<p>Der Arbeitsmodus <b>Soft</b> wird zur Bearbeitung empfindlicher Materialien verwendet.</p> <ul style="list-style-type: none"> <li>– Betriebsart "Hammerbohren": EPC aktiv, langsames Erhöhen der Drehzahl für sanftes Anbohren bis 80 % der maximalen Drehzahl für Hammerbohren in empfindliche Oberflächen</li> <li>– Betriebsart "Meißeln": elektrische Drehzahlsteuerung (Adaptive Speed Control) noch sensibler eingestellt</li> <li>– Schnellabschaltung (Kickback Control) noch sensibler eingestellt</li> </ul>
<b>Favorite</b> leuchtet	<p>Im Arbeitsmodus <b>Favorite</b> kann das Elektrowerkzeug per Smartphone-App individuell konfiguriert werden.</p> <ul style="list-style-type: none"> <li>– Betriebsart "Hammerbohren" in mehreren Stufen konfigurierbar: Leistung: Drehzahl Electronic Precision Control (EPC): Hochlaufgeschwindigkeit</li> <li>– Betriebsart "Meißeln": elektrische Drehzahlsteuerung (Adaptive Speed Control) ein- und ausschaltbar</li> <li>– Sensibilität Schnellabschaltung (Kickback Control) bis hin zum Ausschalten konfigurierbar</li> </ul>

**Connectivity-Funktionen**

In Verbindung mit dem *Bluetooth*<sup>®</sup> Low Energy Module GCY 42 stehen folgende Connectivity-Funktionen für das Elektrowerkzeug zur Verfügung:

- Registrierung und Personalisierung
- Statusprüfung, Ausgabe von Warnmeldungen
- Allgemeine Informationen und Einstellungen
- Verwaltung

Für Informationen zum *Bluetooth*<sup>®</sup> Low Energy Module **GCY 42** lesen Sie die zugehörige Bedienungsanleitung.

Die Anzeige Smartphone **(21)** leuchtet, wenn das Elektrowerkzeug eine Information (z. B. Temperaturwarnung) mittels *Bluetooth*<sup>®</sup>-Funktechnologie an ein mobiles Endgerät sendet.

**Arbeitshinweise**

- ▶ **Das Elektrowerkzeug mit eingesetztem *Bluetooth*<sup>®</sup> Low Energy Module GCY 42 ist mit einer Funkschnittstelle ausgestattet. Lokale Betriebseinschränkungen, z.B. in Flugzeugen oder Krankenhäusern, sind zu beachten.**
- ▶ **In Bereichen, in denen die *Bluetooth*<sup>®</sup>-Funktechnologie nicht verwendet werden darf, müssen das *Bluetooth*<sup>®</sup> Low Energy Module GCY 42 und die Knopfzelle entnommen werden.**

**Hinweis:** Die Abdeckung **(11)** kann nur sicher geschlossen werden, wenn sich das *Bluetooth*<sup>®</sup> Low Energy Module GCY 42 und die Knopfzelle im Elektrowerkzeug befinden.

- Zum **Deaktivieren** des *Bluetooth*<sup>®</sup> Low Energy Module GCY 42 drehen Sie die Knopfzelle um oder legen Sie eine Isolierung zwischen Knopfzelle und *Bluetooth*<sup>®</sup> Low Energy Module GCY 42.
- Schließen Sie die Abdeckung **(11)**, dass kein Schmutz eindringt.

**Vibrationsdämpfung**

 Die integrierte Vibrationsdämpfung reduziert auftretende Vibrationen.

- ▶ **Verwenden Sie das Elektrowerkzeug nicht weiter, wenn das Dämpfungselement beschädigt ist.**

**Hinweise für den optimalen Umgang mit dem Akku**

Schützen Sie den Akku vor Feuchtigkeit und Wasser. Lagern Sie den Akku nur im Temperaturbereich von –20 °C bis 50 °C. Lassen Sie den Akku z.B. im Sommer nicht im Auto liegen.

Reinigen Sie gelegentlich die Lüftungsschlitze des Akkus mit einem weichen, sauberen und trockenen Pinsel.

Eine wesentlich verkürzte Betriebszeit nach der Aufladung zeigt an, dass der Akku verbraucht ist und ersetzt werden muss.

Beachten Sie die Hinweise zur Entsorgung.

**Wartung und Service****Wartung und Reinigung**

- ▶ **Nehmen Sie den Akku vor allen Arbeiten am Elektrowerkzeug (z.B. Wartung, Werkzeugwechsel etc.) so**

**wie bei dessen Transport und Aufbewahrung aus dem Elektrowerkzeug.** Bei unbeabsichtigtem Betätigen des Ein-/Ausschalters besteht Verletzungsgefahr.

- ▶ **Halten Sie das Elektrowerkzeug und die Lüftungsschlitze sauber, um gut und sicher zu arbeiten.**
- ▶ **Eine beschädigte Staubschutzkappe ist sofort zu ersetzen. Es wird empfohlen, dies von einem Kundendienst vornehmen zu lassen.**
  - Säubern Sie die Werkzeugaufnahme (2) nach jedem Gebrauch.

### Kundendienst und Anwendungsberatung

Der Kundendienst beantwortet Ihre Fragen zu Reparatur und Wartung Ihres Produkts sowie zu Ersatzteilen. Explosionszeichnungen und Informationen zu Ersatzteilen finden Sie auch unter: **www.bosch-pt.com**

Das Bosch-Anwendungsberatungs-Team hilft Ihnen gerne bei Fragen zu unseren Produkten und deren Zubehör. [www.powertool-portal.de](http://www.powertool-portal.de), das Internetportal für Handwerker und Heimwerker.

Geben Sie bei allen Rückfragen und Ersatzteilbestellungen bitte unbedingt die 10-stellige Sachnummer laut Typenschild des Produkts an.

#### Deutschland

Robert Bosch Power Tools GmbH  
Servicezentrum Elektrowerkzeuge  
Zur Luhne 2  
37589 Kalefeld – Willershausen  
Unter [www.bosch-pt.de](http://www.bosch-pt.de) können Sie online Ersatzteile bestellen oder Reparaturen anmelden.  
Kundendienst: Tel.: (0711) 40040460  
Fax: (0711) 40040461  
E-Mail: [Servicezentrum.Elektrowerkzeuge@de.bosch.com](mailto:Servicezentrum.Elektrowerkzeuge@de.bosch.com)  
Anwendungsberatung:  
Tel.: (0711) 40040460  
Fax: (0711) 40040462  
E-Mail: [kundenberatung.ew@de.bosch.com](mailto:kundenberatung.ew@de.bosch.com)

#### Österreich

Unter [www.bosch-pt.at](http://www.bosch-pt.at) können Sie online Ersatzteile bestellen.  
Tel.: (01) 797222010  
Fax: (01) 797222011  
E-Mail: [service.elektrowerkzeuge@at.bosch.com](mailto:service.elektrowerkzeuge@at.bosch.com)

#### Luxemburg

Tel.: +32 2 588 0589  
Fax: +32 2 588 0595  
E-Mail: [outillage.gereedschap@be.bosch.com](mailto:outillage.gereedschap@be.bosch.com)

#### Schweiz

Unter [www.bosch-pt.com/ch/de](http://www.bosch-pt.com/ch/de) können Sie online Ersatzteile bestellen.  
Tel.: (044) 8471511  
Fax: (044) 8471551  
E-Mail: [Aftersales.Service@de.bosch.com](mailto:Aftersales.Service@de.bosch.com)

### Transport

Die enthaltenen Li-Ionen-Akkus unterliegen den Anforderungen des Gefahrgutrechts. Die Akkus können durch den Benutzer ohne weitere Auflagen auf der Straße transportiert werden.

Beim Versand durch Dritte (z.B.: Lufttransport oder Spedition) sind besondere Anforderungen an Verpackung und Kennzeichnung zu beachten. Hier muss bei der Vorbereitung des Versandstückes ein Gefahrgut-Experte hinzugezogen werden.

Versenden Sie Akkus nur, wenn das Gehäuse unbeschädigt ist. Kleben Sie offene Kontakte ab und verpacken Sie den Akku so, dass er sich nicht in der Verpackung bewegt. Bitte beachten Sie auch eventuelle weiterführende nationale Vorschriften.

### Entsorgung



Elektrowerkzeuge, Akkus, Zubehör und Verpackungen sollen einer umweltgerechten Wiederverwertung zugeführt werden.



Werfen Sie Elektrowerkzeuge und Akkus/Batterien nicht in den Hausmüll!

### Nur für EU-Länder:

Gemäß der europäischen Richtlinie 2012/19/EU müssen nicht mehr gebrauchsfähige Elektrowerkzeuge und gemäß der europäischen Richtlinie 2006/66/EG müssen defekte oder verbrauchte Akkus/Batterien getrennt gesammelt und einer umweltgerechten Wiederverwendung zugeführt werden.

### Akkus/Batterien:

#### Li-Ion:

Bitte beachten Sie die Hinweise im Abschnitt Transport (siehe „Transport“, Seite 13).

## English

### Safety instructions

#### General Power Tool Safety Warnings

**⚠ WARNING** Read all safety warnings and all instructions. Failure to follow the warnings and instructions may result in electric shock, fire and/or serious injury.

#### Save all warnings and instructions for future reference.

The term "power tool" in the warnings refers to your mains-operated (corded) power tool or battery-operated (cordless) power tool.

#### Work area safety

- ▶ **Keep work area clean and well lit.** Cluttered or dark areas invite accidents.

- ▶ **Do not operate power tools in explosive atmospheres, such as in the presence of flammable liquids, gases or dust.** Power tools create sparks which may ignite the dust or fumes.
- ▶ **Keep children and bystanders away while operating a power tool.** Distractions can cause you to lose control.

#### Electrical safety

- ▶ **Power tool plugs must match the outlet. Never modify the plug in any way. Do not use any adapter plugs with earthed (grounded) power tools.** Unmodified plugs and matching outlets will reduce risk of electric shock.
- ▶ **Avoid body contact with earthed or grounded surfaces, such as pipes, radiators, ranges and refrigerators.** There is an increased risk of electric shock if your body is earthed or grounded.
- ▶ **Do not expose power tools to rain or wet conditions.** Water entering a power tool will increase the risk of electric shock.
- ▶ **Do not abuse the cord. Never use the cord for carrying, pulling or unplugging the power tool. Keep cord away from heat, oil, sharp edges or moving parts.** Damaged or entangled cords increase the risk of electric shock.
- ▶ **When operating a power tool outdoors, use an extension cord suitable for outdoor use.** Use of a cord suitable for outdoor use reduces the risk of electric shock..
- ▶ **If operating a power tool in a damp location is unavoidable, use a residual current device (RCD) protected supply.** Use of an RCD reduces the risk of electric shock.

#### Personal safety

- ▶ **Stay alert, watch what you are doing and use common sense when operating a power tool. Do not use a power tool while you are tired or under the influence of drugs, alcohol or medication.** A moment of inattention while operating power tools may result in serious personal injury.
- ▶ **Use personal protective equipment. Always wear eye protection.** Protective equipment such as dust mask, non-skid safety shoes, hard hat, or hearing protection used for appropriate conditions will reduce personal injuries.
- ▶ **Prevent unintentional starting. Ensure the switch is in the off-position before connecting to power source and/or battery pack, picking up or carrying the tool.** Carrying power tools with your finger on the switch or energising power tools that have the switch on invites accidents.
- ▶ **Remove any adjusting key or wrench before turning the power tool on.** A wrench or a key left attached to a rotating part of the power tool may result in personal injury.
- ▶ **Do not overreach. Keep proper footing and balance at all times.** This enables better control of the power tool in unexpected situations.

- ▶ **Dress properly. Do not wear loose clothing or jewellery. Keep your hair, clothing and gloves away from moving parts.** Loose clothes, jewellery or long hair can be caught in moving parts.
- ▶ **If devices are provided for the connection of dust extraction and collection facilities, ensure these are connected and properly used.** Use of dust collection can reduce dust-related hazards.

#### Power tool use and care

- ▶ **Do not force the power tool. Use the correct power tool for your application.** The correct power tool will do the job better and safer at the rate for which it was designed.
- ▶ **Do not use the power tool if the switch does not turn it on and off.** Any power tool that cannot be controlled with the switch is dangerous and must be repaired.
- ▶ **Disconnect the plug from the power source and/or the battery pack from the power tool before making any adjustments, changing accessories, or storing power tools.** Such preventive safety measures reduce the risk of starting the power tool accidentally.
- ▶ **Store idle power tools out of the reach of children and do not allow persons unfamiliar with the power tool or these instructions to operate the power tool.** Power tools are dangerous in the hands of untrained users.
- ▶ **Maintain power tools. Check for misalignment or binding of moving parts, breakage of parts and any other condition that may affect the power tool's operation. If damaged, have the power tool repaired before use.** Many accidents are caused by poorly maintained power tools.
- ▶ **Keep cutting tools sharp and clean.** Properly maintained cutting tools with sharp cutting edges are less likely to bind and are easier to control.
- ▶ **Use the power tool, accessories and tool bits etc. in accordance with these instructions, taking into account the working conditions and the work to be performed.** Use of the power tool for operations different from those intended could result in a hazardous situation.

#### Battery tool use and care

- ▶ **Recharge only with the charger specified by the manufacturer.** A charger that is suitable for one type of battery pack may create a risk of fire when used with another battery pack.
- ▶ **Use power tools only with specifically designated battery packs.** Use of any other battery packs may create a risk of injury and fire.
- ▶ **When battery pack is not in use, keep it away from other metal objects, like paper clips, coins, keys, nails, screws or other small metal objects, that can make a connection from one terminal to another.** Shorting the battery terminals together may cause burns or a fire.
- ▶ **Under abusive conditions, liquid may be ejected from the battery; avoid contact. If contact accidentally oc-**

curs, flush with water. If liquid contacts eyes, additionally seek medical help. Liquid ejected from the battery may cause irritation or burns.

#### Service

- ▶ **Have your power tool serviced by a qualified repair person using only identical replacement parts.** This will ensure that the safety of the power tool is maintained.

#### Hammer Safety Warnings

- ▶ **Wear ear protectors.** Exposure to noise can cause hearing loss.
- ▶ **Use auxiliary handle(s), if supplied with the tool.** Loss of control can cause personal injury.
- ▶ **Hold power tool by insulated gripping surfaces, when performing an operation where the cutting accessory may contact hidden wiring.** Cutting accessory contacting a "live" wire may make exposed metal parts of the power tool "live" and could give the operator an electric shock.
- ▶ **Use suitable detectors to determine if there are hidden supply lines or contact the local utility company for assistance.** Contact with electric cables can cause fire and electric shock. Damaging gas lines can lead to explosion. Breaking water pipes causes property damage.
- ▶ **Always wait until the power tool has come to a complete stop before placing it down.** The application tool can jam and cause you to lose control of the power tool.
- ▶ **Secure the workpiece.** A workpiece clamped with clamping devices or in a vice is held more secure than by hand.
- ▶ **In case of damage and improper use of the battery, vapours may be emitted. The battery can set alight or explode.** Ensure the area is well ventilated and seek medical attention should you experience any adverse effects. The vapours may irritate the respiratory system.
- ▶ **Do not open the battery.** There is a risk of short-circuiting.
- ▶ **The battery can be damaged by pointed objects such as nails or screwdrivers or by force applied externally.** An internal short circuit may occur, causing the battery to burn, smoke, explode or overheat.
- ▶ **Only use the battery with products from the manufacturer.** This is the only way in which you can protect the battery against dangerous overload.



**Protect the battery against heat, e.g. against continuous intense sunlight, fire, dirt, water and moisture.** There is a risk of explosion and short-circuiting.



- ▶ **Hold the power tool firmly with both hands and make sure you have a stable footing.** The power tool can be more securely guided with both hands.
- ▶ **Caution! When using the power tool with Bluetooth<sup>®</sup>, a fault may occur in other devices and systems, aeroplanes and medical devices (e.g. pacemakers, hearing aids). Also, damage to people and animals in the im-**

**mediate vicinity cannot be completely excluded. Do not use the power tool with Bluetooth<sup>®</sup> in the vicinity of medical devices, petrol stations, chemical plants, areas with a potentially explosive atmosphere or in blasting areas. Do not use the power tool with Bluetooth<sup>®</sup> in aircraft. Avoid using the product near your body for extended periods.**

The Bluetooth<sup>®</sup> word mark and logos are registered trademarks owned by Bluetooth SIG, Inc. and any use of such marks by Robert Bosch Power Tools GmbH is under license.

## Product Description and Specifications



#### Read all the safety and general instructions.

Failure to observe the safety and general instructions may result in electric shock, fire and/or serious injury.

Please observe the illustrations at the beginning of this operating manual.

#### Intended Use

The power tool is intended for hammer drilling in concrete, masonry and stone, as well as for light and medium difficulty chiselling work.

With the Bluetooth<sup>®</sup> Low Energy Module GCY 42 inserted, power tool data and settings can be transferred between the power tool and a mobile device by means of Bluetooth<sup>®</sup> wireless technology.

#### Product Features

The numbering of the product features refers to the diagram of the power tool on the graphics page.

- (1) SDS max drill chuck
- (2) SDS max tool holder
- (3) Dust protection cap
- (4) Locking sleeve
- (5) Combi switch for operating modes and clockwise/anticlockwise rotation
- (6) Vibration damping
- (7) Lock-on button for on/off switch
- (8) Handle (insulated gripping surface)
- (9) On/off switch
- (10) Battery<sup>A)</sup>
- (11) Cover for GCY 42 Bluetooth<sup>®</sup> Low Energy Module
- (12) Worklight
- (13) Auxiliary handle (insulated gripping surface)
- (14) Battery release button<sup>A)</sup>
- (15) User interface
- (16) Battery charge indicator (user interface)
- (17) Rapid shut-off indicator (KickBack control) (user interface)

- (18) Working modes indicator (user interface)
- (19) Button to select the working mode (user interface)
- (20) Power tool status indicator (user interface)
- (21) Smartphone indicator (user interface)
- (22) Temperature indicator (user interface)

A) **Accessories shown or described are not included with the product as standard. You can find the complete selection of accessories in our accessories range.**

### Technical Data

Cordless rotary hammer		GBH 18V-36 C
Article number		<b>3 611 J15 0..</b>
Rated voltage	V =	18
Rated power input	W	800
Impact rate <sup>A)</sup>	min <sup>-1</sup>	0–2900
Impact energy per stroke according to EPTA-Procedure 05:2016	J	7.0
Rated speed		
– Clockwise	min <sup>-1</sup>	0–500
– Anticlockwise	min <sup>-1</sup>	0–500
Tool holder		SDS max
Spindle collar diameter	mm	74
Max. drilling diameter:		
– Concrete	mm	35
– Masonry (with hollow core bit)	mm	40–90
Weight according to EPTA-Procedure 01:2014 <sup>A)</sup>	kg	5.5–6.6
Length	mm	460
Height	mm	250
Recommended ambient temperature during charging	°C	0 to +35
Permitted ambient temperature during operation <sup>B)</sup> and during storage	°C	–20 to +50
Compatible rechargeable batteries		GBA 18V... ProCORE18V...
Recommended rechargeable batteries for maximum performance		ProCORE18V... ≥ 5.5 Ah
Recommended chargers		GAL 18... GAX 18V... GAL 36...
<b>Data transmission</b>		
Bluetooth®		Bluetooth® 4.2 (Low Energy) <sup>C)</sup>
Signal interval	s	8

Cordless rotary hammer		GBH 18V-36 C
Max. signal range <sup>D)</sup>	m	30

- A) Depends on battery in use
- B) Limited performance at temperatures <0 °C
- C) The mobile terminal devices must be compatible with *Bluetooth*® Low Energy devices (version 4.2) and support the Generic Access Profile (GAP).
- D) The signal range may vary greatly depending on external conditions, including the receiving device used. The *Bluetooth*® range may be significantly weaker inside closed rooms and through metallic barriers (e.g. walls, shelving units, cases, etc.).

### Noise/Vibration Information

Noise emission values determined according to **EN 60745-2-6**.

Typically, the A-weighted noise level of the power tool is: Sound pressure level **90 dB(A)**; sound power level **101 dB(A)**. Uncertainty K = **3 dB**.

#### Wear hearing protection!

Vibration total values  $a_{hv}$  (triax vector sum) and uncertainty K determined according to **EN 60745-2-6**:

Hammer drilling into concrete:  $a_{hv} = 12 \text{ m/s}^2$ ,  $K = 1.5 \text{ m/s}^2$ ,  
Chiselling:  $a_{hv} = 9.5 \text{ m/s}^2$ ,  $K = 2.3 \text{ m/s}^2$ ,

The vibration level given in these instructions has been measured in accordance with a standardised measuring procedure and may be used to compare power tools. It can also be used for a preliminary estimation of exposure to vibration.

The stated vibration level applies to the main applications of the power tool. However, if the power tool is used for different applications, with different application tools or poorly maintained, the vibration level may differ. This can significantly increase the exposure to vibration over the total working period.

To estimate the exposure to vibration accurately, the times when the tool is switched off or when it is running but not actually being used should also be taken into account. This can significantly reduce the exposure to vibration over the total working period.

Implement additional safety measures to protect the operator from the effects of vibration, such as servicing the power tool and application tools, keeping the hands warm, and organising workflows correctly.

### Assembly

- **Before carrying out any work on the power tool (e.g. maintenance, tool change, etc.) as well as during transport and storage, press the lock-on button to lock the on/off switch.** There is risk of injury from unintentionally pressing the on/off switch.

### Inserting the *Bluetooth*® Low Energy Module GCY 42 (Accessory)

Read the corresponding operating instructions for information about the *Bluetooth*® Low Energy Module **GCY 42**.



## Battery Charging

- ▶ **Use only the chargers listed in the technical data.** Only these chargers are matched to the lithium-ion battery of your power tool.

**Note:** The battery is supplied partially charged. To ensure full battery capacity, fully charge the battery in the charger before using your power tool for the first time.

The lithium-ion battery can be charged at any time without reducing its service life. Interrupting the charging process does not damage the battery.

The lithium-ion battery is protected against deep discharge by the "Electronic Cell Protection (ECP)". When the battery is discharged, the power tool is switched off by means of a protective circuit: The application tool no longer rotates.

- ▶ **Do not continue to press the On/Off switch after the power tool has automatically switched off.** The battery can be damaged.

Follow the instructions on correct disposal.



## Removing the battery

The battery (10) is equipped with two locking levels to prevent the battery from falling out if the battery release button (14) is pressed unintentionally. As long as the battery is inserted in the power tool, it is held in position by means of a spring.

- To remove the battery (10), press the release button (14) and pull the battery out of the power tool. **Do not use force to do this.**

## Battery charge indicator

The green LEDs on the battery charge indicator indicate the state of charge of the battery. For safety reasons, it is only possible to check the state of charge when the power tool is not in operation.

Press the button for the battery charge indicator  or  to show the state of charge. This is also possible when the battery is removed.

If no LED lights up after pressing the button for the battery charge indicator, then the battery is defective and must be replaced.

**Note:** The state of charge of the battery is also displayed on the user interface (15) Status indications.

## Battery model GBA 18V...



LEDs	Capacity
3× continuous green light	60–100 %
2× continuous green light	30–60 %
1× continuous green light	5–30 %
1× flashing green light	0–5 %

## Battery model ProCORE18V...



LEDs	Capacity
5× continuous green light	80–100 %
4× continuous green light	60–80 %
3× continuous green light	40–60 %
2× continuous green light	20–40 %
1× continuous green light	5–20 %
1× flashing green light	0–5 %

## Auxiliary handle

- ▶ **Do not operate your power tool without the auxiliary handle (13).**

### Swivelling the auxiliary handle (see figure A)

You can swivel the auxiliary handle (13) to any angle for a safe work posture that minimises fatigue.

- Turn the lower gripping end of the auxiliary handle (13) anticlockwise and swivel the auxiliary handle (13) into the required position. Then turn the lower gripping end of the auxiliary handle (13) clockwise to retighten it. Make sure that the retaining strap of the auxiliary handle slots into the corresponding groove of the housing.

## Selecting drill chucks and tools

For hammer drilling and chiselling, you will need SDS max tools, which insert into the SDS max drill chuck.

## Changing the Tool

The dust protection cap (3) largely prevents the penetration of drilling dust into the tool holder during operation. When inserting the tool, make sure that the dust protection cap (3) does not become damaged.

- ▶ **Replace a damaged dust protection cap immediately. It is recommended that you have use an after-sales service for this.**

## Changing the Tool (SDS max)

### Inserting the Application Tool (see figure B)

With the SDS-max tool holder, you can change the application tool simply and easily without additional aids.

- Clean and lightly grease the insertion end of the application tool.
- Insert the application tool into the tool holder while turning it until it locks automatically.
- Check the latching by pulling the tool.

### Removing the application tool (see figure C)

- Push the locking sleeve (4) back and remove the application tool.

## Dust/Chip Extraction

The dust from materials such as lead paint, some types of wood, minerals and metal can be harmful to human health. Touching or breathing in this dust can trigger allergic reactions and/or cause respiratory illnesses in the user or in people in the near vicinity.

Certain dusts, such as oak or beech dust, are classified as carcinogenic, especially in conjunction with wood treatment additives (chromate, wood preservative). Materials containing asbestos may only be machined by specialists.

- Use a dust extraction system that is suitable for the material wherever possible.
  - Provide good ventilation at the workplace.
  - It is advisable to wear a P2 filter class breathing mask.
- The regulations on the material being machined that apply in the country of use must be observed.

▶ **Avoid dust accumulation at the workplace.** Dust can easily ignite.

## Operation

### Start-up

- ▶ Ensure that the cover (11) of the Bluetooth® Low Energy Module GCY 42 is closed during operation. This will prevent dust from getting in.

### Inserting the Battery

- ▶ **Use only original Bosch lithium-ion batteries with the voltage stated on the type plate of your power tool.** Using other batteries can lead to injuries and pose a fire hazard.
  - Push the lock-on button (7) to protect the power tool against accidental switching on.
  - Slide the charged battery (10) into the power tool until the battery is securely locked.

### Setting the Operating Mode (see figure D)

You can use the combi switch (5) to select the operating mode of the power tool.

**Note:** Only change the operating mode when the power tool is switched off. Otherwise, the power tool may become damaged.

**Note:** If you switch to a different operating mode while the on/off switch is locked, the power tool will switch off.

- To change the operating mode, turn the combi switch (5) to the required position until you hear it click into place.

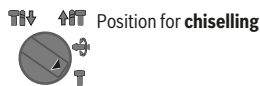
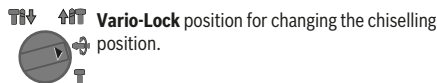
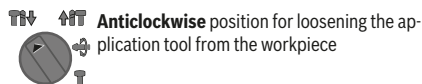
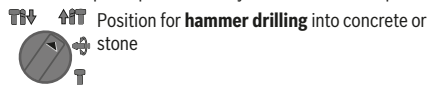

### Switching On/Off

- If necessary, release the lock-on button (7) for the on/off switch.
- To **switch on** the power tool, press the on/off switch (9). The lamp lights up when the on/off switch (9) is lightly or fully pressed, meaning that the work area is illuminated in poor lighting conditions.
- To **switch off** the power tool, release the on/off switch (9).

### Adjusting the Speed/Impact Rate

You can adjust the speed/impact rate of the power tool when it is on by pressing in the on/off switch (9) to varying extents.

Applying light pressure to the on/off switch (9) results in a low rotational speed/impact rate. Applying increasing pressure to the switch increases the speed/impact rate.

You can also control the speed on the user interface and/or via a smartphone app (see "Selecting the working mode", page 20).

### Changing the chiselling position (Vario-Lock)

You can lock the chisel in 16 different positions, so you can select the optimum working position for each task.

- Insert the chisel into the tool holder.
- Turn the combi switch (5) to the "drilling" position.
- Turn the application tool to the required chisel position.
- Turn the combi switch (5) to the "chiselling" position. With this, the tool holder is locked.

### Chiselling with lock function

To chisel for extended periods without pressing the on/off switch (9), lock the on/off switch in "chiselling" operating mode.

- To **lock** the power tool, press the on/off switch (9) down fully whilst simultaneously pressing the lock-on switch (7).
- To switch the lock off, press the lock-on button (7) again.

**Note:** If you switch to a different operating mode while the on/off switch is locked, the power tool will switch off.

### Overload clutch

- ▶ **If the application tool jams or snags, the power transmission to the drill spindle will be interrupted. Always hold the power tool firmly with both hands to withstand the forces this may create and adopt a position with stable footing.**
- ▶ **Switch the power tool off immediately and remove the application tool if the power tool becomes blocked.**

Switching on when the drilling tool is blocked may cause high torque reactions.

#### Rapid shut-off (KickBack Control)



The rapid shut-off function (KickBack Control) gives the user greater control over the power tool and offers them better protection than power tools that do not have KickBack Control. If the power tool suddenly and unforeseeably rotates around the drilling axis, it will switch off and the rapid shut-off indicator (17) will light up and the worklight (12) will flash. When rapid shut-off is activated, the status indicator (20) flashes red.

- To **switch the tool back on**, release the on/off switch (9) and then press it again.

#### Electronic Precision Control (EPC)

EPC assists you when working with impact by ensuring slow start-up of the operating speed for precise working.

#### Adaptive Speed Control in "Chiselling" Operating Mode



For better control and precise positioning, the power tool starts at a low speed and then quickly increases to the maximum speed.

Adapted Speed Control is started up automatically when the power tool is switched on.

#### User Interface (see figure E)

The user interface (15) is used to select the working mode and to indicate the status of the power tool.

#### Status indications

Battery charge indicator (user interface) (16)	Meaning/cause	Solution
Green (2 to 5 bars)	Battery charged	-
Yellow (1 bar)	Battery almost empty	Replace or charge battery soon
Red (1 bar)	Battery empty	Replace or charge battery

Temperature indicator (22)	Meaning/cause	Solution
Yellow	Operating temperature of the battery or the power tool has significantly increased, performance is reduced	Run the power tool at no load and allow it to cool down or replace the overheated battery
Red	Operating temperature of the battery or the power tool has been exceeded, power tool switches itself off as a precautionary measure	Leave the power tool to cool down or replace overheated batteries

Power tool status indicator (20)	Meaning/cause	Solution
Green	Status OK	-
Yellow	Critical temperature has been reached or battery is almost empty	Run the power tool at no load and allow it to cool down, or replace or charge the battery soon
Red	Power tool has overheated or battery is empty	Allow the power tool to cool down, or replace or charge the battery
Red	Lock-on button pressed in "hammer drilling" operating mode	Press the lock-on button again
	Combi-switch activated during operation	Turn the power tool off and on again
	Motor is jammed, battery too weak	Charge the battery or use the recommended battery type
	General error	<ul style="list-style-type: none"> <li>- Switch the power tool off and on again, or remove the battery and reinsert it</li> </ul> <p>If the error persists:</p> <ul style="list-style-type: none"> <li>- Send the power tool to the after-sales service</li> </ul>
Flashing red	Rapid shut-off is triggered	Turn the power tool off and on again

Power tool status indicator (20)	Meaning/cause	Solution
– In combination with the rapid shut-off indicator (17)		
Flashing blue	Power tool is connected to a mobile device or settings are being transferred	–

Smartphone status indicator (21)	Meaning/cause	Solution
Green	Additional information available (e.g. commercial information)	If you are interested in this, read the message on the smartphone
Yellow	Important information available (e.g. temperature warning)	Read the message on the smartphone
Red	Operation-critical information available (e.g. engine stop due to an error in the microcontroller unit)	Read the message on the smartphone immediately

### Selecting the working mode

- Press the (19) button for selecting the working mode repeatedly until the working mode you require lights up.

**Note:** In **Favorite** working mode, the functions are configured via the smartphone app, while the functions are pre-set in **Auto** and **Soft** working modes.

Working mode (18) indicator	Functions
<b>Auto</b> lights up	<p>In <b>Auto</b> working mode, the power tool reaches maximum performance.</p> <ul style="list-style-type: none"> <li>– "Hammer drilling" operating mode: Rapid increase in speed for controlled drilling up to 100% of the maximum speed</li> <li>– "Chiselling" operating mode: Adaptive Speed Control</li> <li>– Rapid shut-off (KickBack control)</li> </ul>
<b>Soft</b> lights up	<p><b>Soft</b> operating mode is used to machine delicate materials.</p> <ul style="list-style-type: none"> <li>– "Hammer drilling" operating mode: EPC active, slow increase in speed for soft starts up to 80% of the maximum speed for hammer drilling in sensitive surfaces</li> <li>– "Chiselling" operating mode: Adaptive Speed Control with an even more sensitive setup</li> <li>– Rapid shut-off (KickBack control) with an even more sensitive setup</li> </ul>
<b>Favorite</b> lights up	<p>In <b>Favorite</b> working mode, the power tool can be individually configured via a smartphone app.</p> <ul style="list-style-type: none"> <li>– "Hammer drilling" operating mode can be configured in several steps: Power: Speed Electronic Precision Control (EPC): Start-up speed</li> <li>– "Chiselling" operating mode: Adaptive Speed Control can be switched on and off</li> <li>– Sensitivity of rapid shut-off (KickBack control) until switch-off can be configured</li> </ul>

### Connectivity functions

In conjunction with the GCY 42 *Bluetooth*® Low Energy Module, the following connectivity functions are available for the power tool:

- Registration and personalisation
- Status check, output of warning messages
- General information and settings
- Management

Read the corresponding operating instructions for information about the *Bluetooth*® Low Energy Module **GCY 42**.

The smartphone indicator (21) lights up if the power tool sends information (e.g. a temperature warning) to a mobile device via *Bluetooth*® wireless technology.

### Practical Advice

- ▶ **With the *Bluetooth*® Low Energy Module GCY 42, the power tool is equipped with a radio interface. Local operating restrictions, e.g. in aircraft or hospitals, must be observed.**
- ▶ **In areas where the *Bluetooth*® wireless technology is not allowed to be used, the *Bluetooth*® Low Energy Module GCY 42 and the button cell must be removed.**

**Note:** The cover (11) can only be securely closed if the Bluetooth® Low Energy Module GCY 42 and the button cell are situated in the power tool.

- To **deactivate** the Bluetooth® Low Energy Module GCY 42, rotate the button cell or place means of insulation between the button cell and Bluetooth® Low Energy Module GCY 42.
- Close the cover (11) to prevent dirt from getting in.

#### Vibration damping

 The integrated vibration damping function reduces the generated vibration.

- ▶ **Do not continue to use the power tool if the damping element is damaged.**

#### Recommendations for Optimal Handling of the Battery

Protect the battery against moisture and water.

Only store the battery within a temperature range of -20 to 50 °C. Do not leave the battery in your car in the summer, for example.

Occasionally clean the ventilation slots on the battery using a soft brush that is clean and dry.

A significantly reduced operating time after charging indicates that the battery has deteriorated and must be replaced.

Follow the instructions on correct disposal.

## Maintenance and Service

### Maintenance and Cleaning

- ▶ **Remove the battery from the power tool before carrying out work on the power tool (e.g. maintenance, changing tool, etc.). The battery should also be removed for transport and storage.** There is risk of injury from unintentionally pressing the on/off switch.
- ▶ **To ensure safe and efficient operation, always keep the power tool and the ventilation slots clean.**
- ▶ **Replace a damaged dust protection cap immediately. It is recommended that you have use an after-sales service for this.**
- Clean the tool holder (2) after each use.

### After-Sales Service and Application Service

Our after-sales service responds to your questions concerning maintenance and repair of your product as well as spare parts. You can find explosion drawings and information on spare parts at: [www.bosch-pt.com](http://www.bosch-pt.com)

The Bosch product use advice team will be happy to help you with any questions about our products and their accessories.

In all correspondence and spare parts orders, please always include the 10-digit article number given on the nameplate of the product.

#### Australia, New Zealand and Pacific Islands

Robert Bosch Australia Pty. Ltd.

Power Tools

Locked Bag 66

Clayton South VIC 3169  
Customer Contact Center  
Inside Australia:  
Phone: (01300) 307044  
Fax: (01300) 307045  
Inside New Zealand:  
Phone: (0800) 543353  
Fax: (0800) 428570  
Outside AU and NZ:  
Phone: +61 3 95415555  
[www.bosch-pt.com.au](http://www.bosch-pt.com.au)  
[www.bosch-pt.co.nz](http://www.bosch-pt.co.nz)

#### Great Britain

Robert Bosch Ltd. (B.S.C.)  
P. O. Box 98  
Broadwater Park  
North Orbital Road  
Denham Uxbridge  
UB 9 5HJ  
At [www.bosch-pt.co.uk](http://www.bosch-pt.co.uk) you can order spare parts or arrange the collection of a product in need of servicing or repair.  
Tel. Service: (0344) 7360109  
E-Mail: [boschservicecentre@bosch.com](mailto:boschservicecentre@bosch.com)

#### Ireland

Origo Ltd.  
Unit 23 Magna Drive  
Magna Business Park  
City West  
Dublin 24  
Tel. Service: (01) 4666700  
Fax: (01) 4666888

#### Republic of South Africa Customer service

Hotline: (011) 6519600

#### Gauteng – BSC Service Centre

35 Roper Street, New Centre  
Johannesburg  
Tel.: (011) 4939375  
Fax: (011) 4930126  
E-Mail: [bsctools@icon.co.za](mailto:bsctools@icon.co.za)

#### KZN – BSC Service Centre

Unit E, Almar Centre  
143 Crompton Street  
Pinetown  
Tel.: (031) 7012120  
Fax: (031) 7012446  
E-Mail: [bsc.dur@za.bosch.com](mailto:bsc.dur@za.bosch.com)

#### Western Cape – BSC Service Centre

Democracy Way, Prosperity Park  
Milnerton  
Tel.: (021) 5512577  
Fax: (021) 5513223  
E-Mail: [bsc@zsd.co.za](mailto:bsc@zsd.co.za)

#### Bosch Headquarters

Midrand, Gauteng  
Tel.: (011) 6519600

Fax: (011) 6519880  
E-Mail: rbsa-hq.pts@za.bosch.com

#### Armenia, Azerbaïjan, Georgia

Robert Bosch Ltd.  
David Agmashenebeli ave. 61  
0102 Tbilisi, Georgia  
Tel. +995322510073  
www.bosch.com

#### Kyrgyzstan, Mongolie, Tadjikistan, Turkménistan, Ouzbékistan

TOO "Robert Bosch" Power Tools, After Sales Service  
Muratbaev Ave., 180  
050012, Almaty, Kazakhstan  
Service Email: service.pt.ka@bosch.com  
Official Website: www.bosch.com, www.bosch-pt.com

#### Transport

The contained lithium-ion batteries are subject to the Dangerous Goods Legislation requirements. The batteries are suitable for road-transport by the user without further restrictions.

When shipping by third parties (e.g.: by air transport or forwarding agency), special requirements on packaging and labelling must be observed. For preparation of the item being shipped, consulting an expert for hazardous material is required.

Dispatch battery packs only when the housing is undamaged. Tape or mask off open contacts and pack up the battery in such a manner that it cannot move around in the packaging. Please also observe the possibility of more detailed national regulations.

#### Disposal



Power tools, rechargeable batteries, accessories and packaging should be sorted for environmental-friendly recycling.



Do not dispose of power tools and batteries/rechargeable batteries into household waste!

#### Only for EU countries:

According to the Directive 2012/19/EU, power tools that are no longer usable, and according to the Directive 2006/66/EC, defective or used battery packs/batteries, must be collected separately and disposed of in an environmentally correct manner.

#### Battery packs/batteries:

##### Li-ion:

Please observe the notes in the section on transport (see "Transport", page 22).

## Français

### Consignes de sécurité

#### Avertissements de sécurité généraux pour l'outil

##### **AVERTISSEMENT**

**Lire tous les avertissements de sécurité et toutes les instructions.**

Ne pas suivre les avertissements et instructions peut donner lieu à un choc électrique, un incendie et/ou une blessure sérieuse.

##### **Conservé tous les avertissements et toutes les instructions pour pouvoir s'y reporter ultérieurement.**

Le terme «outil» dans les avertissements fait référence à votre outil électrique alimenté par le secteur (avec cordon d'alimentation) ou votre outil fonctionnant sur batterie (sans cordon d'alimentation).

#### Sécurité de la zone de travail

##### ► **Conservé la zone de travail propre et bien éclairée.**

Les zones en désordre ou sombres sont propices aux accidents.

##### ► **Ne pas faire fonctionner les outils électriques en atmosphère explosive, par exemple en présence de liquides inflammables, de gaz ou de poussières.** Les outils électriques produisent des étincelles qui peuvent enflammer les poussières ou les fumées.

##### ► **Maintenir les enfants et les personnes présentes à l'écart pendant l'utilisation de l'outil.** Les distractions peuvent vous faire perdre le contrôle de l'outil.

#### Sécurité électrique

##### ► **Il faut que les fiches de l'outil électrique soient adaptées au socle. Ne jamais modifier la fiche de quelque façon que ce soit. Ne pas utiliser d'adaptateurs avec des outils à branchement de terre.** Des fiches non modifiées et des socles adaptés réduiront le risque de choc électrique.

##### ► **Éviter tout contact du corps avec des surfaces reliées à la terre telles que les tuyaux, les radiateurs, les cuisinières et les réfrigérateurs.** Il existe un risque accru de choc électrique si votre corps est relié à la terre.

##### ► **Ne pas exposer les outils à la pluie ou à des conditions humides.** La pénétration d'eau à l'intérieur d'un outil augmentera le risque de choc électrique.

##### ► **Ne pas maltraiter le cordon. Ne jamais utiliser le cordon pour porter, tirer ou débrancher l'outil. Maintenir le cordon à l'écart de la chaleur, du lubrifiant, des arêtes ou des parties en mouvement.** Des cordons endommagés ou emmêlés augmentent le risque de choc électrique.

##### ► **Lorsqu'on utilise un outil à l'extérieur, utiliser un prolongateur adapté à l'utilisation extérieure.** L'utilisation d'un cordon adapté à l'utilisation extérieure réduit le risque de choc électrique.

##### ► **Si l'usage d'un outil dans un emplacement humide est inévitable, utiliser une alimentation protégée par un**

**dispositif à courant différentiel résiduel (RCD).**

L'usage d'un RCD réduit le risque de choc électrique.

**Sécurité des personnes**

- ▶ **Rester vigilant, regarder ce que vous êtes en train de faire et faire preuve de bon sens dans votre utilisation de l'outil. Ne pas utiliser un outil lorsque vous êtes fatigué ou sous l'emprise de drogues, d'alcool ou de médicaments.** Un moment d'inattention en cours d'utilisation d'un outil peut entraîner des blessures graves des personnes.
- ▶ **Utiliser un équipement de sécurité. Toujours porter une protection pour les yeux.** Les équipements de sécurité tels que les masques contre les poussières, les chaussures de sécurité antidérapantes, les casques ou les protections acoustiques utilisés pour les conditions appropriées réduiront les blessures de personnes.
- ▶ **Eviter tout démarrage intempestif. S'assurer que l'interrupteur est en position arrêt avant de brancher l'outil au secteur et/ou au bloc de batteries, de le ramasser ou de le porter.** Porter les outils en ayant le doigt sur l'interrupteur ou brancher des outils dont l'interrupteur est en position marche est source d'accidents.
- ▶ **Retirer toute clé de réglage avant de mettre l'outil en marche.** Une clé laissée fixée sur une partie tournante de l'outil peut donner lieu à des blessures de personnes.
- ▶ **Ne pas se précipiter. Garder une position et un équilibre adaptés à tout moment.** Cela permet un meilleur contrôle de l'outil dans des situations inattendues.
- ▶ **S'habiller de manière adaptée. Ne pas porter de vêtements amples ou de bijoux. Garder les cheveux, les vêtements et les gants à distance des parties en mouvement.** Des vêtements amples, des bijoux ou les cheveux longs peuvent être pris dans des parties en mouvement.
- ▶ **Si des dispositifs sont fournis pour le raccordement d'équipements pour l'extraction et la récupération des poussières, s'assurer qu'ils sont connectés et correctement utilisés.** Utiliser des collecteurs de poussière peut réduire les risques dus aux poussières.

**Utilisation et entretien de l'outil**

- ▶ **Ne pas forcer l'outil. Utiliser l'outil adapté à votre application.** L'outil adapté réalisera mieux le travail et de manière plus sûre au régime pour lequel il a été construit.
- ▶ **Ne pas utiliser l'outil si l'interrupteur ne permet pas de passer de l'état de marche à arrêt et vice versa.** Tout outil qui ne peut pas être commandé par l'interrupteur est dangereux et il faut le réparer.
- ▶ **Débrancher la fiche de la source d'alimentation en courant et/ou le bloc de batteries de l'outil avant tout réglage, changement d'accessoires ou avant de ranger l'outil.** De telles mesures de sécurité préventives réduisent le risque de démarrage accidentel de l'outil.
- ▶ **Conserver les outils à l'arrêt hors de la portée des enfants et ne pas permettre à des personnes ne connaissant pas l'outil ou les présentes instructions de le faire fonctionner.** Les outils sont dangereux entre les mains d'utilisateurs novices.

- ▶ **Observer la maintenance de l'outil. Vérifier qu'il n'y a pas de mauvais alignement ou de blocage des parties mobiles, des pièces cassées ou toute autre condition pouvant affecter le fonctionnement de l'outil. En cas de dommages, faire réparer l'outil avant de l'utiliser.** De nombreux accidents sont dus à des outils mal entretenus.
- ▶ **Garder affûtés et propres les outils permettant de couper.** Des outils destinés à couper correctement entretenus avec des pièces coupantes tranchantes sont moins susceptibles de bloquer et sont plus faciles à contrôler.
- ▶ **Utiliser l'outil, les accessoires et les lames etc., conformément à ces instructions, en tenant compte des conditions de travail et du travail à réaliser.** L'utilisation de l'outil pour des opérations différentes de celles prévues pourrait donner lieu à des situations dangereuses.

**Utilisation des outils fonctionnant sur batteries et précautions d'emploi**

- ▶ **Ne recharger qu'avec le chargeur spécifié par le fabricant.** Un chargeur qui est adapté à un type de bloc de batteries peut créer un risque de feu lorsqu'il est utilisé avec un autre type de bloc de batteries.
- ▶ **N'utiliser les outils qu'avec des blocs de batteries spécifiquement désignés.** L'utilisation de tout autre bloc de batteries peut créer un risque de blessure et de feu.
- ▶ **Lorsqu'un bloc de batteries n'est pas utilisé, le maintenir à l'écart de tout autre objet métallique, par exemple trombones, pièces de monnaie, clés, clous, vis ou autres objets de petite taille qui peuvent donner lieu à une connexion d'une borne à une autre.** Le court-circuitage des bornes d'une batterie entre elles peut causer des brûlures ou un feu.
- ▶ **Dans de mauvaises conditions, du liquide peut être éjecté de la batterie; éviter tout contact. En cas de contact accidentel, nettoyer à l'eau. Si le liquide entre en contact avec les yeux, rechercher en plus une aide médicale.** Le liquide éjecté des batteries peut causer des irritations ou des brûlures.

**Maintenance et entretien**

- ▶ **Faire entretenir l'outil par un réparateur qualifié utilisant uniquement des pièces de rechange identiques.** Cela assurera que la sécurité de l'outil est maintenue.

**Avertissements de sécurité pour les marteaux**

- ▶ **Porter des protections auditives.** L'exposition aux bruits peut provoquer une perte de l'audition.
- ▶ **Utiliser la(les) poignée(s) auxiliaire(s) fournie(s) avec l'outil.** La perte de contrôle peut provoquer des blessures.
- ▶ **Tenir l'outil par les surfaces de préhension isolées, lors de la réalisation d'une opération au cours de laquelle l'organe de coupe peut entrer en contact avec un câblage non apparent.** Le contact avec un fil "sous tension" peut également mettre "sous tension" les parties

métalliques exposées de l'outil électrique et provoquer un choc électrique sur l'opérateur.

- ▶ **Utilisez un détecteur approprié pour vérifier s'il n'y a pas de conduites cachées ou contactez votre société de distribution d'eau locale.** Tout contact avec des câbles électriques peut provoquer un incendie ou un choc électrique. Tout endommagement d'une conduite de gaz peut provoquer une explosion. La perforation d'une conduite d'eau provoque des dégâts matériels.
  - ▶ **Avant de poser l'outil électroportatif, attendez que celui-ci soit complètement à l'arrêt.** L'outil risque de se coincer, ce qui entraînerait une perte de contrôle de l'outil électroportatif.
  - ▶ **Bloquez la pièce à travailler.** Une pièce à travailler serrée par des dispositifs de serrage appropriés ou dans un étai est fixée de manière plus sûre que quand elle est tenue avec une main.
  - ▶ **Si l'accu est endommagé ou utilisé de manière non conforme, des vapeurs peuvent s'échapper. L'accu peut brûler ou exploser.** Ventilez le local et consultez un médecin en cas de malaise. Les vapeurs peuvent entraîner des irritations des voies respiratoires.
  - ▶ **N'ouvrez pas l'accu.** Risque de court-circuit.
  - ▶ **Les objets pointus comme un clou ou un tournevis et le fait d'exercer une force extérieure sur le boîtier risque d'endommager l'accu.** Il peut en résulter un court-circuit interne et l'accu risque de s'enflammer, de dégager des fumées, d'exploser ou de surchauffer.
  - ▶ **N'utilisez l'accu qu'avec des produits du fabricant.** Tout risque de surcharge dangereuse sera alors exclu.
-  **Conservez la batterie à l'abri de la chaleur, en la protégeant p. ex. de l'ensoleillement direct, du feu, de la saleté, de l'eau et de l'humidité.** Il existe un risque d'explosion et de courts-circuits.
-  **Lors du travail, tenez fermement l'outil électroportatif des deux mains et veillez à toujours garder une position de travail stable.** Avec les deux mains, l'outil électroportatif est guidé en toute sécurité.
- ▶ **Attention ! En cas d'utilisation de l'outil électroportatif en mode Bluetooth, les ondes émises risquent de perturber le fonctionnement de certains appareils et installations ainsi que le fonctionnement des avions et des appareils médicaux (par ex. stimulateurs cardiaques, prothèses auditives). Les ondes émises peuvent aussi avoir un effet nocif sur les personnes et les animaux qui se trouvent à proximité immédiate de l'outil. N'utilisez pas l'outil électroportatif en mesure en mode Bluetooth à proximité d'appareils médicaux, de stations-service, d'usines chimiques et lorsque vous vous trouvez dans des zones à risque d'explosion ou dans des zones de dynamitage. N'utilisez pas l'outil électroportatif en mode Bluetooth dans des avions. Évitez une utilisation prolongée de l'outil très près du corps.**

**Le nom de marque Bluetooth® et le logo associé sont des marques déposées de la Bluetooth SIG, Inc. Toute utilisation de cette marque/de ce logo par la société Robert Bosch Power Tools GmbH s'effectue sous licence.**

## Description des prestations et du produit



**Lisez attentivement toutes les instructions et consignes de sécurité.** Le non-respect des instructions et consignes de sécurité peut provoquer un choc électrique, un incendie et/ou entraîner de graves blessures.

Référez-vous aux illustrations qui se trouvent à l'avant de la notice d'utilisation.

### Utilisation conforme

Cet outil électroportatif est destiné aux travaux de perforation dans le béton, la brique et la pierre naturelle ainsi qu'aux travaux de burinage légers et moyennement exigeants.

En cas d'utilisation d'un module Bluetooth® Low Energy GCY 42, les données et les réglages de l'outil électroportatif peuvent être transmis à un périphérique mobile par voie radio au moyen de la technologie Bluetooth®.

### Éléments constitutifs

La numérotation des éléments de l'appareil se réfère à la représentation de l'outil électroportatif sur la page graphique.

- (1) Mandrin SDS max
- (2) Porte-outil SDS max
- (3) Capuchon anti-poussière
- (4) Bague de verrouillage
- (5) Sélecteur combiné pour modes de fonctionnement et réversibilité droite/gauche
- (6) Dispositif d'amortissement des vibrations
- (7) Bouton de blocage de l'interrupteur Marche/Arrêt
- (8) Poignée (surface de préhension isolée)
- (9) Interrupteur Marche/Arrêt
- (10) Accu<sup>A)</sup>
- (11) Cache du module Bluetooth® Low Energy GCY 42
- (12) Éclairage LED
- (13) Poignée supplémentaire (surface de préhension isolante)
- (14) Bouton de déverrouillage d'accu<sup>A)</sup>
- (15) Écran de contrôle
- (16) Indicateur d'état de charge de l'accu (écran de contrôle)
- (17) Affichage arrêt rapide (Kickback Control) (écran de contrôle)
- (18) Affichage modes de travail (écran de contrôle)
- (19) Touche de sélection de mode de travail (écran de contrôle)



- (20) Affichage État de l'outil électroportatif (écran de contrôle)
- (21) Affichage smartphone (écran de contrôle)
- (22) Affichage de température (écran de contrôle)
- A) **Les accessoires décrits ou illustrés ne sont pas tous compris dans la fourniture. Vous trouverez les accessoires complets dans notre gamme d'accessoires.**

### Caractéristiques techniques

Perforateur sans-fil		GBH 18V-36 C
Référence		<b>3 611 J15 0..</b>
Tension nominale	V=	18
Puissance absorbée nominale	W	800
Fréquence de frappe <sup>A)</sup>	min <sup>-1</sup>	0-2 900
Force de frappe selon EPTA-Procédure 05:2016	J	7,0
Régime nominal		
- Rotation droite	tr/min	0-500
- Rotation gauche	tr/min	0-500
Porte-outil		SDS max
Diamètre du collet de broche	mm	74
Diamètre de perçage maxi :		
- Béton	mm	35
- Maçonnerie (avec scie-trépan)	mm	40-90
Poids selon EPTA-Procédure 01:2014 <sup>A)</sup>	kg	5,5-6,6
Longueur	mm	460
Hauteur	mm	250
Températures ambiantes recommandées pour la charge	°C	0 ... +35
Températures ambiantes autorisées pendant l'utilisation <sup>B)</sup> et pour le stockage	°C	-20 ... +50
Accus compatibles		GBA 18V... ProCORE18V...
Accus recommandés pour des performances maximales		ProCORE18V... ≥ 5,5 Ah
Chargeurs recommandés		GAL 18... GAX 18V... GAL 36...
<b>Transmission de données</b>		
Bluetooth®		Bluetooth® 4.2 (Low Energy) <sup>C)</sup>
Rapport signal/bruit	s	8

Perforateur sans-fil		GBH 18V-36 C
Portée maximale du signal <sup>D)</sup>	m	30

- A) Dépend de l'accu utilisé
- B) Performances réduites à des températures <0 °C
- C) Les périphériques mobiles (smartphones, tablettes) doivent être compatibles avec la technologie *Bluetooth®* Low Energy (version 4.2) et prendre en charge le profil GAP (Generic Access Profile).
- D) La portée peut varier sensiblement selon les conditions extérieures et le type de périphérique mobile utilisé. Dans une pièce fermée et à travers des barrières métalliques (par exemple, parois murales, étagères, coffres, etc.), la portée du *Bluetooth®* peut se trouver fortement réduite.

### Informations sur le niveau sonore/les vibrations

Valeurs d'émissions sonores déterminées conformément à **EN 60745-2-6**.

Le niveau sonore en dB(A) typique de l'outil électroportatif est de : niveau de pression acoustique **90** dB(A) ; niveau de puissance acoustique **101** dB(A). Incertitude K = **3** dB.

#### Portez un casque antibruit !

Valeurs globales de vibration  $a_h$  (somme vectorielle sur les trois axes) et incertitude K conformément à **EN 60745-2-6** :

Perforation dans le béton :  $a_h = 12$  m/s<sup>2</sup>, K = **1,5** m/s<sup>2</sup>,

Burinage :  $a_h = 9,5$  m/s<sup>2</sup>, K = **2,3** m/s<sup>2</sup>,

Le niveau de vibration indiqué dans cette notice d'utilisation a été mesuré à l'aide d'un procédé de mesure normalisé et peut être utilisé pour effectuer une comparaison entre outils électroportatifs. Il est également approprié pour une estimation préliminaire de la charge vibratoire.

Le niveau de vibration s'applique pour les utilisations principales de l'outil électroportatif. En cas d'utilisation de l'outil électroportatif pour d'autres applications, avec d'autres accessoires ou bien en cas d'entretien non approprié, le niveau sonore peut être différent. Il peut en résulter une nette augmentation de la charge vibratoire pendant toute la durée de travail.

Pour une estimation précise de la charge vibratoire, il est recommandé de prendre aussi en considération les périodes pendant lesquelles l'appareil est éteint ou en fonctionnement, mais pas vraiment utilisé. Ceci peut réduire considérablement la charge vibratoire pendant toute la durée de travail.

Prévoyez des mesures de protection supplémentaires permettant de protéger l'utilisateur de l'effet des vibrations, par exemple : maintenance de l'outil électroportatif et des accessoires de travail, maintien des mains au chaud, organisation des procédures de travail.

### Montage

- **Actionnez le bouton de blocage de l'interrupteur Marche/Arrêt avant d'effectuer des travaux sur l'outil électroportatif (p. ex. travaux d'entretien, changement d'accessoire, etc.) et avant de le transporter ou de le ranger.** Il y a sinon risque de blessure si vous appuyez par mégarde sur l'interrupteur Marche/Arrêt.

## Mise en place du module *Bluetooth*® Low Energy GCY 42 (accessoire)

Pour plus d'informations, veuillez lire la notice d'utilisation du module *Bluetooth*® Low Energy GCY 42.

## Recharge de l'accu

- **N'utilisez que les chargeurs indiqués dans les Caractéristiques techniques.** Seuls ces chargeurs sont adaptés à l'accu Lithium-Ion de votre outil électroportatif.

**Remarque :** L'accu est fourni partiellement chargé. Pour obtenir les performances maximales, chargez l'accu jusqu'à sa pleine capacité avant la première utilisation.

L'accu Lithium-Ion peut être rechargé à tout moment, sans risquer de réduire sa durée de vie. Le fait d'interrompre le processus de charge n'endommage pas l'accu.

L'accu Lithium-Ion est protégé contre une décharge complète par « Electronic Cell Protection (ECP) » (l'électronique de protection des cellules). Lorsque l'accu est déchargé, l'outil électroportatif s'arrête grâce à un dispositif d'arrêt de protection : l'accessoire de travail ne tourne plus.

- **Après l'arrêt automatique de l'outil électroportatif, n'appuyez plus sur l'interrupteur Marche/Arrêt.** L'accu pourrait être endommagé.

Respectez les indications concernant l'élimination.



## Retrait de l'accu

L'accu (10) dispose d'un double verrouillage permettant d'éviter qu'il tombe si vous appuyez par mégarde sur le bouton de déverrouillage d'accu (14). Tant que l'accu est en place dans l'outil électroportatif, un ressort le maintient en position.

- Pour retirer l'accu (10), appuyez sur la touche de déverrouillage (14) et dégagez l'accu de l'outil électroportatif. **Ne forcez pas.**

## Indicateur de niveau de charge de l'accu

Les LED vertes de l'indicateur d'état de charge indiquent le niveau de charge de la batterie. Pour des raisons de sécurité, il n'est possible d'afficher l'état de charge que quand l'outil électroportatif est à l'arrêt.

Pour afficher le niveau de charge, appuyez sur le bouton de l'indicateur de niveau de charge  ou . L'affichage du niveau de charge est également possible après retrait de l'accu.

Si aucune LED ne s'allume après avoir appuyé sur le bouton de l'indicateur de niveau de charge, la batterie est défectueuse et doit être remplacée.

**Remarque :** Le niveau de charge de l'accu est également affiché sur l'écran de contrôle (15) Affichages d'état.

## Batterie de type GBA 18V...



LED	Capacité
3 LED allumées en vert	60–100 %
2 LED allumées en vert	30–60 %
1 LED allumée en vert	5–30 %
Clignotement en vert d'1 LED	0–5 %

## Batterie de type ProCORE18V...



LED	Capacité
5 LED allumées en vert	80–100 %
4 LED allumées en vert	60–80 %
3 LED allumées en vert	40–60 %
2 LED allumées en vert	20–40 %
1 LED allumée en vert	5–20 %
Clignotement en vert d'1 LED	0–5 %

## Poignée supplémentaire

- **N'utilisez pas l'outil électroportatif sans la poignée supplémentaire (13).**

### Pivotement de la poignée supplémentaire (voir figure A)

La poignée supplémentaire (13) peut être orientée dans n'importe quelle position, pour obtenir une position de travail sûre et peu fatigante.

- Tournez la poignée supplémentaire (13) dans le sens antihoraire et orientez la poignée supplémentaire (13) dans la position souhaitée. Resserrez ensuite la poignée supplémentaire (13) en la tournant dans le sens horaire. Veillez à ce que le collier de serrage de la poignée supplémentaire se trouve bien dans la rainure du carter prévue à cet effet.

## Choix du mandrin et des accessoires

Pour les travaux de perforation et de burinage, vous devez utiliser des accessoires SDS max et le mandrin SDS max.

## Changement d'accessoire

Le capuchon anti-poussière (3) empêche dans une large mesure la poussière de pénétrer dans le porte-outil pendant l'utilisation de l'outil électroportatif. Lors du montage de l'accessoire de travail, veillez à ne pas endommager le capuchon anti-poussière (3).

- **Remplacez immédiatement le capuchon anti-poussière s'il est endommagé. Il est recommandé de faire effectuer ce travail dans un centre de service après-vente.**

## Changement d'accessoire (SDS max)

### Mise en place d'un accessoire de travail (voir figure B)

Le porte-outil SDS max permet de changer d'accessoire de travail facilement et confortablement sans avoir à utiliser de clé.

- Nettoyez l'extrémité de l'accessoire, et graissez-la légèrement.
- Introduisez l'accessoire de travail dans le porte-outil en le tournant jusqu'à ce qu'il se verrouille automatiquement.
- Tirez sur l'accessoire pour vérifier qu'il est bien bloqué.

### Retrait d'un accessoire de travail (voir figure C)

- Poussez la bague de verrouillage (4) vers l'arrière et sortez l'accessoire de travail.

## Aspiration de poussières/de copeaux

Les poussières de matériaux tels que peintures contenant du plomb, certains bois, minéraux ou métaux, peuvent être nuisibles à la santé. Le contact avec les poussières ou leur inhalation peut entraîner des réactions allergiques et/ou des maladies respiratoires auprès de l'utilisateur ou des personnes se trouvant à proximité.

Certaines poussières telles que les poussières de chêne ou de hêtre sont considérées comme cancérogènes, surtout en association avec des additifs pour le traitement du bois (chromate, lasure). Les matériaux contenant de l'amiante ne doivent être travaillés que par des personnes qualifiées.

- Si possible, utilisez un dispositif d'aspiration des poussières approprié au matériau.
- Veillez à bien aérer la zone de travail.
- Il est recommandé de porter un masque respiratoire avec un niveau de filtration de classe P2.

Respectez les règlements spécifiques aux matériaux à traiter en vigueur dans votre pays.

- ▶ **Évitez toute accumulation de poussières sur le lieu de travail.** Les poussières peuvent facilement s'enflammer.

## Fonctionnement

### Mise en marche

- ▶ Veillez à ce que le cache (11) du module *Bluetooth*® Low Energy Module GCY 42 soit fermé pendant l'utilisation de l'outil. Vous évitez ainsi toute pénétration de poussière.

### Mise en place de l'accu

- ▶ **N'utilisez que des accus Lithium-Ion Bosch d'origine dont la tension correspond à celle indiquée sur la plaque signalétique de l'outil électroportatif.** L'utilisation de tout autre accu présente des risques de blessures et d'incendie.
- Actionnez le bouton de blocage (7) afin d'éviter de mettre accidentellement l'outil électroportatif en marche.
- Insérez l'accu (10) chargé dans les contacts de charge du carter jusqu'à ce qu'il soit bien verrouillé.

### Sélection d'un mode de fonctionnement (voir figure D)

La sélection des modes de fonctionnement s'effectue au moyen du sélecteur combiné (5).

**Remarque :** Ne changez de mode de fonctionnement que lorsque l'outil électroportatif est éteint ! Vous risqueriez sinon d'endommager l'outil électroportatif.

**Remarque :** Si vous changez de mode de fonctionnement alors que l'interrupteur Marche/Arrêt est bloqué, l'outil électroportatif s'arrête.

- Pour changer de mode de fonctionnement, placez le sélecteur combiné (5) dans la position souhaitée jusqu'à ce qu'il s'enclenche de manière audible.

Position pour **perforer** dans le béton et dans la pierre naturelle

Position **rotation gauche** pour extraire l'accessoire de travail d'une pièce

Position **Vario-Lock** pour changer la position du burin.

Position pour **buriner**

### Mise en marche/arrêt

- Débloquez si nécessaire l'interrupteur Marche/Arrêt en actionnant le bouton de blocage (7).
- Pour **mettre en marche** l'outil électroportatif, appuyez sur l'interrupteur Marche/Arrêt (9).

La LED d'éclairage s'allume dès que l'interrupteur Marche/Arrêt (9) est actionné. Elle permet d'éclairer la zone de travail lorsque la luminosité est mauvaise.

- Pour **arrêter** l'outil électroportatif, relâchez l'interrupteur Marche/Arrêt (9).

### Réglage de la vitesse de rotation/de la fréquence de frappe

Vous pouvez modifier en continu la vitesse de rotation/fréquence de frappe de l'outil électroportatif en jouant sur la pression exercée sur l'interrupteur Marche/Arrêt (9).

Une légère pression sur l'interrupteur Marche/Arrêt (9) produit une faible vitesse de rotation/fréquence de frappe. Plus l'on exerce de pression, plus la vitesse de rotation/la fréquence de frappe augmente.

Vous pouvez aussi régler la vitesse de rotation sur l'écran de contrôle ou via l'application pour smartphone dédiée (voir « Sélection du mode de travail », Page 29).

### Changement de la position du burin (Vario-Lock)

Il est possible de bloquer le burin dans 16 positions. Ceci permet de toujours travailler dans une position optimale.

- Insérez le burin dans le porte-outil.
- Placez le sélecteur combiné (5) dans la position « Vario-Lock ».
- Tournez le burin jusqu'à ce qu'il se trouve dans la position souhaitée.
- Placez le sélecteur combiné (5) dans la position « Burinage ». Le porte-outil est alors bloqué.

#### Burinage avec fonction de blocage

Pour les travaux de burinage longs, vous avez la possibilité dans le mode « Burinage » de bloquer l'interrupteur Marche/Arrêt (9) pour ne pas avoir à le maintenir constamment actionné.

- Pour **bloquer** l'interrupteur Marche/Arrêt (9), enfoncez-le jusqu'en butée tout en appuyant sur le bouton de blocage (7).
- Pour arrêter, actionnez à nouveau le bouton de blocage (7).

**Remarque :** Si vous changez de mode de fonctionnement alors que l'interrupteur Marche/Arrêt est bloqué, l'outil électroportatif s'arrête.

#### Débrayage de sécurité

- ▶ **Dès que l'accessoire de travail se coince ou qu'il s'accroche, l'entraînement de la broche est interrompu. En raison des forces intervenant, tenez toujours l'outil électroportatif fermement avec les deux mains et ayez une position ferme.**
- ▶ **Si l'outil électroportatif est bloqué, éteignez-le et desserrez l'outil de travail. Lorsqu'on met l'appareil en marche, l'outil de travail étant bloqué, il peut y avoir de fortes réactions.**

#### Arrêt rapide (Kickback Control)



Le dispositif d'arrêt rapide (Kickback Control) améliore la maîtrise de l'outil électroportatif et donc la sécurité d'utilisation par rapport aux outils électroportatifs sans Kickback Control. L'outil électroportatif s'arrête immédiatement dès qu'il se met subitement, et de façon imprévisible, à tourner autour de l'axe du foret, l'affichage Arrêt rapide (Kickback Control) (17) s'allume et la LED d'éclairage (12) clignote. Quand l'arrêt rapide (Kickback Control) est actif, l'affichage d'état (20) clignote en rouge.

- Pour **remettre en marche** l'outil électroportatif, relâchez l'interrupteur Marche/Arrêt (9) et actionnez-le à nouveau.

#### Electronic Precision Control (EPC)

La fonction EPC facilite les perçages avec percussion grâce à un démarrage en douceur pour un travail plus précis.

#### Commande électronique de vitesse (Adaptive Speed Control) dans le mode « Burinage »



Pour une meilleure maîtrise et une amorce plus précise, l'outil électroportatif démarre avec un petit régime et accélère ensuite rapidement jusqu'au régime maximal.

La commande électronique de vitesse est automatiquement activée lorsque l'outil électroportatif lors de l'amorce du burinage.

#### Écran de contrôle (voir figure E)

L'écran de contrôle (15) sert à la sélection du mode de travail et à l'affichage d'état de l'outil électroportatif.

#### Affichages d'état

Indicateur d'état de charge de l'accu (écran de contrôle) (16)	Signification/cause	Remède
vert (2 à 5 barres)	Accu chargé	-
jaune (1 barre)	Accu presque vide	Changer l'accu ou le recharger sans tarder
rouge (1 barre)	Accu vide	Changer d'accu ou le recharger
Affichage de température (22)	Signification/cause	Remède
jaune	L'accu ou l'outil électroportatif sont en surchauffe, la puissance est réduite	Faire fonctionner l'outil électroportatif à vide et attendre qu'il refroidisse ou remplacer l'accu en surchauffe
rouge	L'accu ou l'outil électroportatif sont en surchauffe, l'outil électroportatif est arrêté par mesure de protection	Laisser refroidir l'outil électroportatif ou remplacer l'accu en surchauffe
Affichage d'état (20)	Signification/cause	Remède
vert	État OK	-

Affichage d'état (20)	Signification/cause	Remède
jaune	Température critique atteinte ou accu presque vide	Faire fonctionner l'outil électroportatif à vide et attendre qu'il refroidisse ou bien changer / recharger l'accu
rouge	Outil électroportatif en surchauffe ou accu vide	Laisser refroidir l'outil électroportatif ou bien changer / recharger l'accu
rouge	Bouton de blocage actionné dans le mode « Perforation »	Actionner à nouveau le bouton de blocage
	Interrupteur combiné actionné en cours d'utilisation	Arrêter et remettre en marche l'outil électroportatif
	Le moteur est bloqué, l'accu est trop faible	Charger l'accu ou utiliser le type d'accu recommandé
	Défaut d'ordre général	<ul style="list-style-type: none"> <li>– Arrêter puis remettre en marche l'outil électroportatif ou bien retirer et réinsérer l'accu</li> </ul> <p>Si le problème persiste :</p> <ul style="list-style-type: none"> <li>– Envoyer l'outil électroportatif au service après-vente</li> </ul>
rouge clignotant – en combinaison avec l'affichage arrêt rapide (17)	Entrée en action du dispositif d'arrêt rapide	Arrêter et remettre en marche l'outil électroportatif
bleu clignotant	L'outil électroportatif est connecté à un périphérique mobile ou les réglages sont en train d'être transmis	–

Affichage d'état smartphone (21)	Signification/cause	Remède
vert	Des informations additionnelles sont disponibles (p. ex. informations commerciales)	Lire le message sur le smartphone si souhaité
jaune	Des informations importantes sont disponibles (p. ex. alerte de température)	Lire le message sur le smartphone
rouge	Des informations critiques sont disponibles (p. ex. arrêt du moteur pour cause de défaut dans l'unité microcontrôleur)	Lire sans tarder le message sur le smartphone

#### Sélection du mode de travail

- Actionnez de façon répétée la touche (19) jusqu'à ce que le mode de travail souhaité soit éclairé.

**Remarque :** Dans le mode de travail **Favorite**, les fonctions doivent être configurées sur le smartphone via une application dédiée ; dans les modes **Auto** et **Soft** les fonctions sont préréglées.

Affichage mode de travail (18)	Fonctions
<b>Auto</b> est allumé.	<p>Dans le mode de travail <b>Auto</b>, l'outil électroportatif fonctionne à pleine puissance.</p> <ul style="list-style-type: none"> <li>– Mode de fonctionnement « Perforation » : augmentation progressive rapide de la vitesse de rotation jusqu'à 100 % du régime maximal pour une amorce de perçage maîtrisée</li> <li>– Mode de fonctionnement « Burinage » : commande électronique de vitesse (Adaptive Speed Control)</li> <li>– Dispositif d'arrêt rapide (Kickback Control)</li> </ul>
<b>Soft</b> est allumé.	<p>Le mode de travail <b>Soft</b> est à utiliser pour les matériaux fragiles.</p> <ul style="list-style-type: none"> <li>– Mode de fonctionnement « Perforation » : EPC actif, augmentation lente de la vitesse de rotation jusqu'à 80 % du régime maximal pour une amorce en douceur dans les surfaces fragiles</li> </ul>

**Affichage mode de travail (18)****Fonctions**

- Mode de fonctionnement « Burinage » : commande électronique de vitesse (Adaptive Speed Control) réglée avec une sensibilité plus élevée
- Dispositif d'arrêt rapide (Kickback Control) réglé avec une sensibilité plus élevée

**Favorite**

est allumé.

Dans le mode de travail **Favorite**, l'outil électroportatif peut être configuré de manière personnalisée sur un smartphone, via une application dédiée.

- Le mode de fonctionnement « Perforation » est configurable dans plusieurs positions :  
Puissance : vitesse de rotation  
Electronic Precision Control (EPC) : augmentation progressive du régime
- Mode de fonctionnement « Burinage » : commande électronique de vitesse (Adaptive Speed Control) activable / désactivable
- Sensibilité du dispositif d'arrêt rapide (Kickback Control) configurable jusqu'à l'arrêt

**Fonctions de connectivité**

En combinaison avec le module *Bluetooth*® Low Energy GCY 42, l'outil électroportatif dispose des fonctions de connectivité suivantes :

- Enregistrement et personnalisation
- Vérification d'état, émission d'avertissements
- Informations générales et réglages
- Gestion

Pour plus d'informations, veuillez lire la notice d'utilisation du module *Bluetooth*® Low Energy **GCY 42**.

L'affichage smartphone **(21)** s'allume lorsque l'outil électroportatif transmet une information (par ex. alerte de température) à un smartphone par voie radio au moyen de la technologie *Bluetooth*®.

**Instructions d'utilisation**

- ▶ **En présence du module *Bluetooth*® Low Energy GCY 42, l'outil électroportatif est doté d'une interface radio. Observez les restrictions d'utilisation locales en vigueur, par ex. dans les avions ou dans les hôpitaux.**
- ▶ **Dans les endroits où il est interdit d'utiliser la technologie *Bluetooth*®, retirez le module *Bluetooth*® Low Energy GCY 42 ainsi que la pile bouton.**

**Remarque :** Le cache **(11)** ne peut être fermé correctement que si le module *Bluetooth*® Low Energy GCY 42 et la pile bouton se trouvent dans l'outil électroportatif.

- Pour **désactiver** le module *Bluetooth*® Low Energy GCY 42, retournez la pile bouton ou intercalez un morceau de feuille isolante entre la pile bouton et le module *Bluetooth*® Low Energy GCY 42.
- Fermez le cache **(11)** de façon à ce qu'aucune saleté ne puisse pénétrer à l'intérieur.

**Dispositif d'amortissement des vibrations**

**MM** Vibration Control Le dispositif intégré d'amortissement des vibrations (Vibration Control) réduit les vibrations générées en cours d'utilisation.

- ▶ **Ne continuez pas à utiliser l'outil électroportatif si l'élément d'amortissement est endommagé.**

**Indications pour une utilisation optimale de la batterie**

Protégez l'accu de l'humidité et de l'eau.

Ne stockez l'accu que dans la plage de températures de -20 à 50 °C. Ne laissez par ex. pas l'accu dans une voiture en plein été.

Nettoyez de temps en temps les orifices de ventilation de l'accu à l'aide d'un pinceau doux, propre et sec.

Une baisse notable de l'autonomie de l'accu au fil des recharges effectuées indique que l'accu est arrivé en fin de vie et qu'il doit être remplacé.

Respectez les indications concernant l'élimination.

**Entretien et Service après-vente****Nettoyage et entretien**

- ▶ **Retirez l'accu de l'appareil électroportatif avant toute intervention (opérations d'entretien/de maintenance, changement d'accessoire, etc.) ainsi que lors de son transport et rangement.** Il y a sinon risque de blessure lorsqu'on appuie par mégarde sur l'interrupteur Marche/Arrêt.
- ▶ **Tenez toujours propres l'outil électroportatif ainsi que les fentes de ventilation afin d'obtenir un travail impeccable et sûr.**
- ▶ **Remplacez immédiatement le capuchon anti-poussière s'il est endommagé. Il est recommandé de faire effectuer ce travail dans un centre de service après-vente.**
- Nettoyez le porte-outil **(2)** après chaque utilisation.

**Service après-vente et conseil utilisateurs**

Notre Service après-vente répond à vos questions concernant la réparation et l'entretien de votre produit et les pièces de rechange. Vous trouverez des vues éclatées et des informations sur les pièces de rechange sur le site : **www.bosch-pt.com**

L'équipe de conseil utilisateurs Bosch se tient à votre disposition pour répondre à vos questions concernant nos produits et leurs accessoires.

Pour toute demande de renseignement ou toute commande de pièces de rechange, précisez impérativement la réf-

rence à 10 chiffres figurant sur l'étiquette signalétique du produit.

#### Belgique, Luxembourg

Tel. : +32 2 588 0589

Fax : +32 2 588 0595

E-Mail : outillage.gereedschap@be.bosch.com

#### France

Réparer un outil Bosch n'a jamais été aussi simple, et ce, en moins de 5 jours, grâce à SAV DIRECT, notre formulaire de retour en ligne que vous trouverez sur notre site internet [www.bosch-pt.fr](http://www.bosch-pt.fr) à la rubrique Services. Vous y trouverez également notre boutique de pièces détachées en ligne où vous pouvez passer directement vos commandes.

Vous êtes un utilisateur, contactez : Le Service Clientèle Bosch Outillage Electroportatif

Tel. : 0811 360122 (coût d'une communication locale)

E-Mail : sav.outillage-electroportatif@fr.bosch.com

Vous êtes un revendeur, contactez :

Robert Bosch (France) S.A.S.

Service Après-Vente Electroportatif

126, rue de Stalingrad

93705 DRANCY Cédex

Tel. : (01) 43119006

E-Mail : sav-bosch.outillage@fr.bosch.com

#### Suisse

Passez votre commande de pièces détachées directement en ligne sur notre site [www.bosch-pt.com/ch/fr](http://www.bosch-pt.com/ch/fr).

Tel. : (044) 8471512

Fax : (044) 8471552

E-Mail : Aftersales.Service@de.bosch.com

#### Transport

Les accus Lithium-ion sont soumis à la réglementation relative au transport de matières dangereuses. Pour le transport par voie routière, aucune mesure supplémentaire n'a besoin d'être prise.

Lors d'une expédition par un tiers (par ex. transport aérien ou entreprise de transport), des mesures spécifiques doivent être prises concernant l'emballage et le marquage. Pour la préparation de l'envoi, faites-vous conseiller par un expert en transport de matières dangereuses.

N'expédiez que des accus dont le boîtier n'est pas endommagé. Recouvrez les contacts non protégés et emballez l'accu de manière à ce qu'il ne puisse pas se déplacer dans l'emballage. Veuillez également respecter les réglementations supplémentaires éventuellement en vigueur.

#### Élimination des déchets



Les outils électroportatifs, les accus ainsi que leurs accessoires et emballages doivent être rapportés dans un centre de recyclage respectueux de l'environnement.



Ne jetez pas les outils électroportatifs et les accus/piles avec les ordures ménagères !

#### Seulement pour les pays de l'UE :

Conformément à la directive européenne 2012/19/UE, les outils électroportatifs hors d'usage, et conformément à la directive européenne 2006/66/CE, les accus/piles usagés ou défectueux doivent être éliminés séparément et être recyclés en respectant l'environnement.

#### Accus/piles :

##### Li-ion :

Veuillez respecter les indications se trouvant dans le chapitre Transport (voir « Transport », Page 31).



## Español

### Indicaciones de seguridad

#### Advertencias de peligro generales para herramientas eléctricas

##### **ADVERTENCIA** Lea integralmente estas advertencias de peligro e instrucciones. En caso de no atenerse a las advertencias de peligro e instrucciones siguientes, ello puede ocasionar una descarga eléctrica, un incendio y/o lesión grave.

Guardar todas las advertencias de peligro e instrucciones para futuras consultas.

El término "herramienta eléctrica" empleado en las siguientes advertencias de peligro se refiere a herramientas eléctricas de conexión a la red (con cable de red) y a herramientas eléctricas accionadas por acumulador (sin cable de red).

#### Seguridad en el área de trabajo

- ▶ **Mantenga el área de trabajo limpia y bien iluminada.** Las áreas desordenadas u oscuras pueden provocar accidentes.
- ▶ **No utilice herramientas eléctricas en un entorno con peligro de explosión, en el que se encuentren combustibles líquidos, gases o material en polvo.** Las herramientas eléctricas producen chispas que pueden llegar a inflamar los materiales en polvo o vapores.
- ▶ **Mantenga alejados a los niños y otras personas de su puesto de trabajo al emplear la herramienta eléctrica.** Una distracción le puede hacer perder el control sobre la herramienta eléctrica.

#### Seguridad eléctrica

- ▶ **El enchufe de la herramienta eléctrica debe corresponder a la toma de corriente utilizada. No es admisible modificar el enchufe en forma alguna. No emplear adaptadores en herramientas eléctricas dotadas con una toma de tierra.** Los enchufes sin modificar adecuados a las respectivas tomas de corriente reducen el riesgo de una descarga eléctrica.

- ▶ **Evite que su cuerpo toque partes conectadas a tierra como tuberías, radiadores, cocinas y refrigeradores.** El riesgo a quedar expuesto a una sacudida eléctrica es mayor si su cuerpo tiene contacto con tierra.
- ▶ **No exponga la herramienta eléctrica a la lluvia o a condiciones húmedas.** Existe el peligro de recibir una descarga eléctrica si penetran líquidos en la herramienta eléctrica.
- ▶ **No abuse del cable de red. No utilice el cable de red para transportar la herramienta eléctrica, ni tire de él para sacar el enchufe de la toma de corriente. Mantenga el cable de red alejado del calor, aceite, esquinas cortantes o piezas móviles.** Los cables de red dañados o enredados pueden provocar una descarga eléctrica.
- ▶ **Al trabajar con la herramienta eléctrica a la intemperie utilice solamente cables de prolongación apropiados para su uso al aire libre.** La utilización de un cable de prolongación adecuado para su uso al aire libre reduce el riesgo de una descarga eléctrica.
- ▶ **Si fuese imprescindible utilizar la herramienta eléctrica en un entorno húmedo, es necesario conectarla a través de un dispositivo de corriente residual (RCD) de seguridad (fusible diferencial).** La aplicación de un dispositivo de corriente residual (RCD) reduce el riesgo a exponerse a una descarga eléctrica.

#### Seguridad de personas

- ▶ **Esté atento a lo que hace y emplee sentido común cuando utilice una herramienta eléctrica. No utilice la herramienta eléctrica si estuviese cansado, ni tampoco después de haber consumido drogas, alcohol o medicamentos.** Un momento de inatención durante el uso de la herramienta eléctrica puede provocarle serias lesiones.
- ▶ **Utilice un equipo de protección personal. Utilice siempre una protección para los ojos.** El riesgo a lesionarse se reduce considerablemente si, dependiendo del tipo y la aplicación de la herramienta eléctrica empleada, se utiliza un equipo de protección adecuado como una mascarilla antipolvo, zapatos de seguridad con suela antideslizante, casco o protectores auditivos.
- ▶ **Evite una puesta en marcha involuntaria. Asegurarse de que la herramienta eléctrica esté desconectada antes de conectarla a la toma de corriente y/o al montar el acumulador, al recogerla o al transportarla.** Si transporta la herramienta eléctrica sujetándola por el interruptor de conexión/desconexión o si alimenta la herramienta eléctrica estando ésta conectada, ello puede dar lugar a un accidente.
- ▶ **Retire las herramientas de ajuste o llaves fijas antes de conectar la herramienta eléctrica.** Una herramienta de ajuste o llave fija colocada en una pieza rotante puede producir lesiones al poner en funcionamiento la herramienta eléctrica.
- ▶ **Evite posturas arriesgadas. Trabaje sobre una base firme y mantenga el equilibrio en todo momento.** Ello

le permitirá controlar mejor la herramienta eléctrica en caso de presentarse una situación inesperada.

- ▶ **Lleve puesta una vestimenta de trabajo adecuada. No utilice vestimenta amplia ni joyas. Mantenga su pelo, vestimenta y guantes alejados de las piezas móviles.** La vestimenta suelta, las joyas o los pelos largos pueden ser atrapados por las piezas en movimiento.
- ▶ **Si se proporcionan dispositivos para la conexión de las instalaciones de extracción y recogida de polvo, asegúrese que éstos estén conectados y que sean utilizados correctamente.** El empleo de estos equipos reduce los riesgos derivados del polvo.

#### Uso y trato cuidadoso de herramientas eléctricas

- ▶ **No sobrecargue la herramienta eléctrica. Utilice la herramienta eléctrica adecuada para su aplicación.** Con la herramienta eléctrica adecuada podrá trabajar mejor y más seguro dentro del margen de potencia diseñado.
- ▶ **No utilice la herramienta eléctrica si el interruptor está defectuoso.** Las herramientas eléctricas que no se puedan conectar o desconectar son peligrosas y deben repararse.
- ▶ **Saque el enchufe de la red y/o desmonte el acumulador antes de realizar un ajuste en la herramienta eléctrica, cambiar de accesorio o al guardar la herramienta eléctrica.** Esta medida preventiva reduce el riesgo a conectar accidentalmente la herramienta eléctrica.
- ▶ **Guarde las herramientas eléctricas fuera del alcance de los niños. No permita la utilización de la herramienta eléctrica a aquellas personas que no estén familiarizadas con su uso o que no hayan leído estas instrucciones.** Las herramientas eléctricas utilizadas por personas inexpertas son peligrosas.
- ▶ **Mantenga las herramientas eléctricas. Controle la alineación de las piezas móviles, rotura de piezas y cualquier otra condición que pudiera afectar el funcionamiento de la herramienta eléctrica. En caso de daño, la herramienta eléctrica debe repararse antes de su uso.** Muchos de los accidentes se deben a herramientas eléctricas con un mantenimiento deficiente.
- ▶ **Mantenga los útiles limpios y afilados.** Las herramientas de corte adecuadamente mantenidas con filos afilados se dejan guiar y controlar mejor.
- ▶ **Utilice la herramienta eléctrica, los accesorios, los útiles, etc. de acuerdo a estas instrucciones, considerando en ello las condiciones de trabajo y la tarea a realizar.** El uso de herramientas eléctricas para trabajos diferentes de aquellos para los que han sido concebidas puede resultar peligroso.

#### Trato y uso cuidadoso de herramientas accionadas por acumulador

- ▶ **Solamente recargar los acumuladores con los cargadores especificados por el fabricante.** Existe un riesgo de incendio al intentar cargar acumuladores de un tipo diferente al previsto para el cargador.
- ▶ **Utilice las herramientas eléctricas sólo con los acumuladores específicamente designados.** El uso de otro ti-



po de acumuladores puede provocar daños e incluso un incendio.

- ▶ **Si no utiliza el acumulador, guárdelo separado de objetos metálicos, como clips de papel, monedas, llaves, clavos, tornillos u otros objetos metálicos pequeños que pudieran puentear sus contactos.** El cortocircuito de los contactos del acumulador puede causar quemaduras o un incendio.
- ▶ **La utilización inadecuada del acumulador puede provocar fugas de líquido. Evite el contacto con él. En caso de un contacto accidental, enjuagar el área afectada con abundante agua. En caso de un contacto con los ojos, recurra además inmediatamente a ayuda médica.** El líquido del acumulador puede irritar la piel o producir quemaduras.

#### Servicio

- ▶ **Únicamente deje reparar su herramienta eléctrica por un experto cualificado, empleando exclusivamente piezas de repuesto originales.** Solamente así se mantiene la seguridad de la herramienta eléctrica.

#### Indicaciones de seguridad para martillos

- ▶ **Use protectores auriculares.** La exposición al ruido puede causar una pérdida auditiva.
- ▶ **Utilice el(los) mango(s) auxiliar(es), si se suministra(n) con la herramienta.** La pérdida del control puede causar lesiones personales.
- ▶ **Sujete la herramienta eléctrica por las superficies de agarre aisladas al realizar trabajos en los que el accesorio de corte pueda llegar a tocar conductores eléctricos ocultos.** En el caso del contacto del accesorio de corte con conductores "bajo tensión", las partes metálicas expuestas de la herramienta eléctrica pueden quedar "bajo tensión" y dar al operador una descarga eléctrica.
- ▶ **Utilice unos aparatos de exploración adecuados para detectar conductores o tuberías ocultas, o consulte a sus compañías abastecedoras.** El contacto con conductores eléctricos puede provocar un incendio o una electrocución. Al dañar una tubería de gas puede producirse una explosión. La perforación de una tubería de agua puede causar daños materiales.
- ▶ **Espere a que se haya detenido la herramienta eléctrica antes de depositarla.** El útil puede engancharse y hacerle perder el control sobre la herramienta eléctrica.
- ▶ **Asegure la pieza de trabajo.** Una pieza de trabajo fijada con unos dispositivos de sujeción, o en un tornillo de banco, se mantiene sujeta de forma mucho más segura que con la mano.
- ▶ **En caso de daño y uso inapropiado del acumulador pueden emanar vapores. El acumulador se puede quemar o explotar.** En tal caso, busque un entorno con aire fresco y acuda a un médico si nota molestias. Los vapores pueden llegar a irritar las vías respiratorias.
- ▶ **No intente abrir el acumulador.** Podría provocar un cortocircuito.

- ▶ **Mediante objetos puntiagudos, como p. ej. clavos o destornilladores, o por influjo de fuerza exterior se puede dañar el acumulador.** Se puede generar un cortocircuito interno y el acumulador puede arder, humear, explotar o sobrecalentarse.
- ▶ **Utilice el acumulador únicamente en productos del fabricante.** Solamente así queda protegido el acumulador contra una sobrecarga peligrosa.



**Proteja la batería del calor excesivo, además de, p. ej., una exposición prolongada al sol, la suciedad, el fuego, el agua o la humedad.** Existe riesgo de explosión y cortocircuito.



- ▶ **Durante el trabajo, sostenga firmemente la herramienta eléctrica con ambas manos y cuide una posición segura.** Utilizando ambas manos la herramienta eléctrica es guiada de forma más segura.
- ▶ **¡Cuidado! El uso de la herramienta eléctrica con Bluetooth® puede provocar anomalías en otros aparatos y equipos, en aviones y en aparatos médicos (p. ej. marcapasos, audífonos, etc.). Tampoco puede descartarse por completo el riesgo de daños en personas y animales que se encuentren en un perímetro cercano. No utilice la herramienta eléctrica con Bluetooth® cerca de aparatos médicos, gasolineras, instalaciones químicas, zonas con riesgo de explosión ni en zonas con atmósfera potencialmente explosiva. No utilice tampoco la herramienta eléctrica con Bluetooth® a bordo de aviones. Evite el uso prolongado de este aparato en contacto directo con el cuerpo.**

La marca de palabra *Bluetooth®* como también los símbolos (logotipos) son marcas de fábrica registradas y propiedad de Bluetooth SIG, Inc. Cada utilización de esta marca de palabra/símbolo por Robert Bosch Power Tools GmbH tiene lugar bajo licencia.

#### Descripción del producto y servicio



**Lea íntegramente estas indicaciones de seguridad e instrucciones.** Las faltas de observación de las indicaciones de seguridad y de las instrucciones pueden causar descargas eléctricas, incendios y/o lesiones graves.

Por favor, observe las ilustraciones en la parte inicial de las instrucciones de servicio.

#### Utilización reglamentaria

La herramienta eléctrica ha sido diseñada para taladrar con percusión en hormigón, mampostería y piedra, así como para realizar ligeros y medianos trabajos de cincelado.

Los datos y las configuraciones de la herramienta eléctrica se pueden transmitir con el módulo *Bluetooth®* Low Energy Module GCY 42 colocado, mediante la tecnología de radiocomunicación *Bluetooth®*, entre la herramienta eléctrica y un aparato móvil final.

### Componentes principales

La numeración de los componentes está referida a la imagen de la herramienta eléctrica en la página ilustrada.

- (1) Portabrocas SDS-max
- (2) Portaútiles SDS-max
- (3) Caperuza guardapolvo
- (4) Casquillo de enclavamiento
- (5) Interruptor combinado para modos de operación y rotación a la derecha/a la izquierda
- (6) Amortiguador de vibraciones
- (7) Tecla de enclavamiento del interruptor de conexión/desconexión
- (8) Empuñadura (zona de agarre aislada)
- (9) Interruptor de conexión/desconexión
- (10) Acumulador<sup>A)</sup>
- (11) Cubierta del módulo *Bluetooth*<sup>®</sup> Low Energy Module GCY 42
- (12) Luz de trabajo
- (13) Empuñadura adicional (zona de agarre aislada)
- (14) Tecla de desenclavamiento del acumulador<sup>A)</sup>
- (15) Interfaz de usuario
- (16) Indicador del estado de carga del acumulador (interfaz de usuario)
- (17) Indicador de desconexión rápida (Kickback Control) (interfaz de usuario)
- (18) Indicador de modo de trabajo (interfaz de usuario)
- (19) Tecla para la selección del modo de trabajo (interfaz de usuario)
- (20) Indicador del estado de la herramienta eléctrica (interfaz de usuario)
- (21) Indicador de teléfono inteligente (interfaz de usuario)
- (22) Indicador de temperatura (interfaz de usuario)

A) Los accesorios descritos e ilustrados no corresponden al material que se adjunta de serie. La gama completa de accesorios opcionales se detalla en nuestro programa de accesorios.

### Datos técnicos

Martillo perforador accionado por acumulador		GBH 18V-36 C
Número de artículo		<b>3 611 J15 0..</b>
Tensión nominal	V=	18
Potencia absorbida nominal	W	800
Número de impactos <sup>A)</sup>	min <sup>-1</sup>	0-2900
Energía por percusión según EPTA-Procedure 05:2016	J	7,0
Número de revoluciones nominal		
- Giro a derechas	min <sup>-1</sup>	0-500
- Giro a izquierdas	min <sup>-1</sup>	0-500

### Martillo perforador accionado por acumulador GBH 18V-36 C

Portaútiles		SDS-max
Diámetro del cuello del husillo	mm	74
Diámetro máx. de taladro en:		
- Hormigón	mm	35
- Ladrillo (con corona perforadora hueca)	mm	40-90
Peso según EPTA-Procedure 01:2014 <sup>A)</sup>	kg	5,5-6,6
Longitud	mm	460
Altura	mm	250
Temperatura ambiente recomendada durante la carga	°C	0 ... +35
Temperatura ambiente permitida durante el modo <sup>B)</sup> y en el almacenamiento	°C	-20 ... +50
Acumuladores compatibles		GBA 18V... ProCORE18V...
Acumuladores recomendados para plena potencia		ProCORE18V... ≥ 5,5 Ah
Cargadores recomendados		GAL 18... GAX 18V... GAL 36...

### Transmisión de datos

<i>Bluetooth</i> <sup>®</sup>		<i>Bluetooth</i> <sup>®</sup> 4.2 (Low Energy) <sup>C)</sup>
Distancia de señal	s	8
Máximo alcance de señal <sup>D)</sup>	m	30

A) dependiente del acumulador utilizado

B) potencia limitada a temperaturas <0 °C

C) Los aparatos finales móviles deben ser compatibles con aparatos *Bluetooth*<sup>®</sup> -Low-Energy (versión 4.2) y asistir el Generic Access Profile (GAP).

D) El alcance puede variar fuertemente según las condiciones exteriores, inclusive el receptor utilizado. En el interior de espacios cerrados y por barreras metálicas (p. ej. paredes, estanterías, maletas, etc.), el alcance de *Bluetooth*<sup>®</sup> puede ser menor.

### Información sobre ruidos y vibraciones

Valores de emisión de ruidos determinados según **EN 60745-2-6**.

El nivel de ruidos valorado con A de la herramienta eléctrica asciende típicamente a: nivel de presión acústica **90 dB(A)**; nivel de potencia acústica **101 dB(A)**. Inseguridad K = **3 dB**.

#### ¡Llevar orejeras!

Valores totales de vibraciones  $a_h$  (suma de vectores de tres direcciones) e inseguridad K determinados según **EN 60745-2-6**:

Taladrar con percusión en hormigón:  $a_h = 12 \text{ m/s}^2$ , K = **1,5**  $\text{m/s}^2$ ,

Cincelar:  $a_h = 9,5 \text{ m/s}^2$ , K = **2,3**  $\text{m/s}^2$ ,

El nivel de vibraciones indicado en estas instrucciones ha sido determinado según un procedimiento de medición normalizado y puede servir como base de comparación con otras herramientas eléctricas. También es adecuado para estimar provisionalmente la sollicitación experimentada por las vibraciones.

El nivel de vibraciones indicado ha sido determinado para las aplicaciones principales de la herramienta eléctrica. Por ello, el nivel de vibraciones puede ser diferente si la herramienta eléctrica se utiliza para otras aplicaciones, con útiles diferentes, o si el mantenimiento de la misma fuese deficiente. Ello puede suponer un aumento drástico de la sollicitación por vibraciones durante el tiempo total de trabajo.

Para determinar con exactitud la sollicitación experimentada por las vibraciones, es necesario considerar también aquellos tiempos en los que el aparato esté desconectado, o bien, esté en funcionamiento, pero sin ser utilizado realmente. Ello puede suponer una disminución drástica de la sollicitación por vibraciones durante el tiempo total de trabajo.

Fije unas medidas de seguridad adicionales para proteger al usuario de los efectos por vibraciones, como por ejemplo: Mantenimiento de la herramienta eléctrica y de los útiles, conservar calientes las manos, organización de las secuencias de trabajo.

## Montaje

- **Antes de realizar cualquier trabajo en la herramienta eléctrica (p. ej. mantenimiento, cambio de útil, etc.), así como al transportarlo y guardarlo, presione la tecla de enclavamiento para bloquear el interruptor de conexión/desconexión.** En caso contrario podría accionarse al accionar fortuitamente el interruptor de conexión/desconexión.

## Colocar el módulo Bluetooth® Low Energy Module GCY 42 (accesorio)

Lea las correspondientes instrucciones de servicio respecto a las informaciones del módulo Bluetooth® Low Energy Module GCY 42.

## Carga del acumulador

- **Utilice únicamente los cargadores que se enumeran en los datos técnicos.** Solamente estos cargadores han sido especialmente adaptados a los acumuladores de iones de litio empleados en su herramienta eléctrica.

**Indicación:** El acumulador se suministra parcialmente cargado. Con el fin de obtener la plena potencia del acumulador, antes de su primer uso, cárguelo completamente en el cargador.

El acumulador de iones de litio puede recargarse siempre que se quiera, sin que ello merme su vida útil. Una interrupción del proceso de carga no afecta al acumulador.

El acumulador de iones de litio está protegido contra descarga total gracias al sistema de protección electrónica de células "Electronic Cell Protection (ECP)". Si el acumulador está

descargado, un circuito de protección se encarga de desconectar la herramienta eléctrica. El útil deja de moverse.

- **En caso de una desconexión automática de la herramienta eléctrica no mantenga accionado el interruptor de conexión/desconexión.** El acumulador podría dañarse.

Observe las indicaciones referentes a la eliminación.



## Desmontaje del acumulador

El acumulador (10) dispone de dos etapas de enclavamiento para evitar que se salga en el caso de un accionamiento accidental de la tecla de desenclavamiento del acumulador (14). Mientras el acumulador está montado en la herramienta eléctrica, permanece retenido en esa posición por un resorte.

- Para la extracción del acumulador (10), presione la tecla de desenclavamiento (14) y retire el acumulador de la herramienta eléctrica. **No proceda con brusquedad.**

## Indicador del estado de carga del acumulador

Los LEDs verdes del indicador del estado de carga del acumulador indican el estado de carga del acumulador. Por motivos de seguridad, la consulta del estado de carga es solo posible con la herramienta eléctrica parada.

Presione la tecla del indicador de estado de carga  o , para indicar el estado de carga. Esto también es posible con el acumulador desmontado.

Si tras presionar la tecla del indicador de estado de carga no se enciende ningún LED, significa que el acumulador está defectuoso y debe sustituirse.

**Indicación:** El estado de carga del acumulador también se indica en la interfaz de usuario (15) Indicadores de estado.

## Tipo de acumulador GBA 18V...



LEDs	Capacidad
Luz permanente 3× verde	60-100 %
Luz permanente 2× verde	30-60 %
Luz permanente 1× verde	5-30 %
Luz intermitente 1× verde	0-5 %

## Tipo de acumulador ProCORE18V...



LEDs	Capacidad
Luz permanente 5× verde	80-100 %
Luz permanente 4× verde	60-80 %
Luz permanente 3× verde	40-60 %
Luz permanente 2× verde	20-40 %
Luz permanente 1× verde	5-20 %

LEDs	Capacidad
Luz intermitente 1× verde	0–5 %

### Empuñadura adicional

- **Utilice su herramienta eléctrica sólo con la empuñadura adicional (13).**

#### Girar la empuñadura adicional (ver figura A)

La empuñadura adicional (13) la puede girar a voluntad, para lograr una postura de trabajo segura y libre de fatiga.

- Gire la parte inferior de la empuñadura adicional (13) en sentido antihorario y gire la empuñadura adicional (13) a la posición deseada. Luego, vuelva a apretar de nuevo la empuñadura adicional (13) en sentido horario.

Observe que la abrazadera de la empuñadura adicional quede alojada en la ranura de la carcasa prevista para tal fin.

### Selección del portabrocas y de los útiles

Para taladrar con percusión y para cincelar se precisan útiles SDS-max, que se montan en el portabrocas SDS-max.

#### Cambio de útil

La caperuza guardapolvo (3) evita en gran medida la penetración de polvo de perforación en el portaútiles durante el funcionamiento. Al insertar el útil, asegúrese de que la caperuza guardapolvo (3) no esté dañada.

- **Una caperuza guardapolvo dañada debe ser reemplazada inmediatamente. Se recomienda que este trabajo sea realizado por un servicio técnico.**

#### Cambio de útil (SDS-max)

##### Colocar el útil (ver figura B)

El portaútiles SDS-max le permite cambiar el útil de forma sencilla y cómoda sin precisar para ello una herramienta.

- Limpie primero y aplique a continuación una capa ligera de grasa al extremo de inserción del útil.
- Inserte girando el útil en el portaútiles de manera que éste quede sujeto automáticamente.
- Tire del útil para asegurarse de que ha quedado correctamente sujeto.

##### Retirar el útil (ver figura C)

- Deslice el casquillo de enclavamiento (4) hacia detrás y saque el útil.

### Aspiración de polvo y virutas

El polvo de ciertos materiales como, pinturas que contengan plomo, ciertos tipos de madera y algunos minerales y metales, puede ser nocivo para la salud. El contacto y la inspiración de estos polvos pueden provocar en el usuario o en las personas circundantes reacciones alérgicas y/o enfermedades respiratorias.

Ciertos polvos como los de roble, encina y haya son considerados como cancerígenos, especialmente en combinación con los aditivos para el tratamiento de la madera (cromatos, conservantes de la madera). Los materiales que contengan

amianto solamente deberán ser procesados por especialistas.

- A ser posible utilice un equipo para aspiración de polvo apropiado para el material a trabajar.
- Observe que esté bien ventilado el puesto de trabajo.
- Se recomienda una mascarilla protectora con un filtro de la clase P2.

Observe las prescripciones vigentes en su país sobre los materiales a trabajar.

- **Evite acumulaciones de polvo en el puesto de trabajo.** Los materiales en polvo se pueden inflamar fácilmente.

## Funcionamiento

### Puesta en marcha

- Preste atención, a que la cubierta (11) del módulo Bluetooth® Low Energy Module GCY 42 esté cerrada durante el servicio. Así evita la entrada de polvo.

### Montaje del acumulador

- **Utilice solamente Bosch acumuladores de iones de litio originales de la tensión indicada en la placa de características de su herramienta eléctrica.** El uso de otro tipo de acumuladores puede provocar daños e incluso un incendio.

- Presione la tecla de enclavamiento (7), para proteger la herramienta eléctrica ante una conexión involuntaria.
- Inserte el acumulador cargado (10) en el contacto de carga de la caja, hasta que el acumulador quede bien bloqueado.

### Ajuste del modo de operación (ver figura D)

Con el interruptor combinado (5) puede seleccionar el modo de operación de la herramienta eléctrica.

**Indicación:** ¡Modifique el modo de operación solamente con la herramienta desconectada! En caso contrario podría dañarse la herramienta eléctrica.

**Indicación:** Si cambia a otro modo de operación mientras el interruptor de conexión/desconexión está bloqueado, la herramienta eléctrica se desconecta.

- Para modificar el modo de operación, gire el interruptor combinado (5) a la posición deseada, hasta que encastre de forma audible.

 Posición para **Taladrar con percusión** en hormigón o piedra

 Posición para **rotación a la izquierda** para soltar el útil de la pieza de trabajo

 Posición **Vario-Lock** para ajustar la posición del cincel.



### Posición para Cincelar

#### Conexión/desconexión

- En caso dado, suelte la tecla de enclavamiento (7) del interruptor de conexión/desconexión.
- Para **conectar** la herramienta eléctrica, presione el interruptor de conexión/desconexión (9).

La lámpara se enciende con el interruptor de conexión/desconexión (9) leve o totalmente oprimido y posibilita la iluminación de la zona de trabajo con condiciones de luz desfavorables.

- Para **desconectar** la herramienta eléctrica, suelte el interruptor de conexión/desconexión (9).

#### Ajuste de las revoluciones/frecuencia de percusión

Puede regular en forma continua el número de revoluciones/la frecuencia de percusión de la herramienta eléctrica conectada, según la presión ejercida sobre el interruptor de conexión/desconexión (9).

Una ligera presión en el interruptor de conexión/desconexión (9) causa bajo número de revoluciones/frecuencia de percusión. Aumentando paulatinamente la presión se van aumentando en igual medida el número de revoluciones/la frecuencia de percusión.

También puede regular el número de revoluciones en la interfaz de usuario o utilizando la aplicación del teléfono inteligente (ver "Seleccionar el modo de trabajo", Página 39).

#### Modificación de la posición para cincelar (Vario-Lock)

Puede bloquear el cincel en 16 posiciones. Ello le permite adoptar en cada caso una posición de trabajo óptima.

- Monte el cincel en el portaútiles.
- Gire el y interruptor combinado (5) a la posición "Vario-Lock".
- Gire el portaútiles hasta conseguir la posición del cincel deseada.
- Gire el y interruptor combinado (5) a la posición "Cincelado". El portaherramientas queda bloqueado.

#### Cincelar con función de enclavamiento

Para cincelar durante un tiempo prolongado sin presionar constantemente el interruptor de conexión/desconexión (9), bloquee el interruptor de conexión/desconexión en el modo de operación "Cincelado".

- Para **bloquear** el interruptor de conexión/desconexión (9), presiónelo hasta el tope y oprima simultáneamente la tecla de enclavamiento (7).
- Para la desconexión, presione de nuevo la tecla de enclavamiento (7).

**Indicación:** Si cambia a otro modo de operación mientras el interruptor de conexión/desconexión está bloqueado, la herramienta eléctrica se desconecta.

#### Embrague limitador de par

- ▶ **En caso de engancharse o bloquearse el útil se desacopla el husillo de la unidad de accionamiento. Debido a las fuerzas generadas en ello, siempre sostenga firmemente la herramienta eléctrica con ambas manos y tome una posición firme.**
- ▶ **Desconecte la herramienta eléctrica y suelte el útil, si se bloquea la herramienta eléctrica. Si la herramienta eléctrica se conecta estando bloqueado el útil de taladrar se producen unos pares de reacción muy elevados.**

#### Desconexión rápida (Kickback Control)



La desconexión rápida (Kickback Control) ofrece un mejor control sobre la herramienta eléctrica y aumenta así la protección del usuario, en comparación a las herramientas eléctricas sin KickBack Control. Si la herramienta eléctrica gira de forma repentina e imprevisible alrededor del eje de la broca, la herramienta se desconecta, el indicador de parada rápida (17) se enciende y la luz de trabajo (12) parpadea. Con la desconexión rápida activada, el indicador de estado (20) parpadea en color rojo.

- Para la **nueva puesta en servicio** suelte el interruptor de conexión/desconexión (9) y acciónelo de nuevo.

#### Electronic Precision Control (EPC)

El EPC le ayuda a trabajar con percusión aumentando lentamente la velocidad de trabajo para un trabajo preciso.

#### Control eléctrico del número de revoluciones (Adaptive Speed Control) en el modo de operación "Cincelado"



Para un mejor control y una aplicación precisa, la herramienta eléctrica arranca a bajo número de revoluciones y luego lo aumenta rápidamente hasta alcanzar el número de revoluciones máximo.

El control eléctrico del número de revoluciones se activa automáticamente al aplicar la herramienta eléctrica.

#### Interfaz del usuario (ver figura E)

La interfaz de usuario (15) sirve para la selección del modo de trabajo así como para la indicación del estado de la herramienta eléctrica.

**Indicadores de estado**

Indicador del estado de carga del acumulador (interfaz de usuario) (16)	Significado/causa	Solución
verde (2 hasta 5 barras)	Acumulador cargado	-
amarillo (1 barra)	Acumulador casi vacío	Acumulador, sustituir o cargar pronto
rojo (1 barra)	Acumulador vacío	Acumulador, sustituir o cargar

Indicador de temperatura (22)	Significado/causa	Solución
amarillo	La temperatura de servicio del acumulador o de la herramienta eléctrica ha aumentado significativamente, el rendimiento se reduce	La herramienta eléctrica se debe dejar funcionar al ralentí y dejar enfriar o sustituir el acumulador sobrecalentado
rojo	La temperatura de servicio del acumulador o de la herramienta eléctrica se ha sobrepasado, la herramienta eléctrica se desconecta para su protección	La herramienta eléctrica se debe dejar enfriar o sustituir el acumulador sobrecalentado

Indicador de estado de herramienta eléctrica (20)	Significado/causa	Solución
verde	Estado OK	-
amarillo	Se ha alcanzado la temperatura crítica o el acumulador está casi vacío	La herramienta eléctrica se debe dejar funcionar al ralentí y dejar enfriar o sustituir respectivamente cargar pronto el acumulador
rojo	La herramienta eléctrica está sobrecalentada o el acumulador está vacío	Dejar enfriar la herramienta eléctrica o sustituir respectivamente cargar el acumulador
rojo	Accionar la tecla de enclavamiento en el modo de operación "Taladrado de percusión"	Apretar de nuevo la tecla de enclavamiento
	Accionar el interruptor combinado durante el servicio	Desconectar y conectar de nuevo la herramienta eléctrica
	El motor está bloqueado, el acumulador está muy débil	Cargar el acumulador o utilizar el tipo de acumulador recomendado
	Errores generales	- Desconectar y conectar de nuevo la herramienta eléctrica o retirar y colocar de nuevo el acumulador  Si persiste la avería: - Enviar la herramienta eléctrica al servicio de atención al cliente
rojo parpadeante - en combinación con la indicación desconexión rápida (17)	La desconexión rápida se ha activado	Desconectar y conectar de nuevo la herramienta eléctrica
luz intermitente azul	La herramienta eléctrica está conectada con el aparato final portátil o la configuración se está transmitiendo	-

Indicador de estado del teléfono inteligente (21)	Significado/causa	Solución
verde	Informaciones adicionales disponibles (p. ej. informaciones comerciales)	En caso de interés, leer el mensaje en el teléfono inteligente
amarillo	Informaciones importantes disponibles (p. ej. advertencia de temperatura)	Leer el mensaje en el teléfono inteligente

Indicador de estado del teléfono inteligente (21)	Significado/causa	Solución
rojo	Informaciones críticas para el servicio disponibles (p. ej. parada del motor por causa de error en la unidad de microcontrolador)	Leer sin demoras el mensaje en el teléfono inteligente

### Seleccionar el modo de trabajo

- Presione varias veces la tecla **(19)** para seleccionar el modo de trabajo, hasta que se ilumine el modo de trabajo deseado.

**Indicación:** En el modo de trabajo **Favorite**, las funciones se configuran utilizando la aplicación del teléfono inteligente, en el modo de trabajo **Auto** y **Soft**, las funciones están pre-configuradas.

Indicador de modo de trabajo (18)	Funciones
<b>Auto</b> iluminado	<p>En el modo de trabajo <b>Auto</b>, la herramienta eléctrica alcanza la máxima potencia.</p> <ul style="list-style-type: none"> <li>– Modo de operación "Taladrar con percusión": rápido aumento del número de revoluciones para el taladrado controlado hasta el 100 % del número de revoluciones máximo</li> <li>– Modo de operación "Cincelar": control eléctrico del número de revoluciones (Adaptive Speed Control)</li> <li>– Desconexión rápida (Kickback Control)</li> </ul>
<b>Soft</b> iluminado	<p>El modo de trabajo <b>Soft</b> se utiliza para el mecanizado de materiales delicados.</p> <ul style="list-style-type: none"> <li>– Modo de operación "Taladrar con percusión": EPC activo, aumento lento del número de revoluciones para un taladrado suave, hasta un 80 % del número de revoluciones máximo, para el taladrado de percusión en superficies delicadas</li> <li>– Modo de operación "Cincelar": control eléctrico del número de revoluciones (Adaptive Speed Control) ajustado aún más sensible</li> <li>– Desconexión rápida (Kickback Control) ajustada aún más sensible</li> </ul>
<b>Favorite</b> iluminado	<p>En el modo de trabajo <b>Favorite</b>, la herramienta eléctrica se puede configurar individualmente mediante la aplicación del teléfono inteligente.</p> <ul style="list-style-type: none"> <li>– Modo de operación "Taladrar con percusión" configurable en varios escalones: Potencia: número de revoluciones Control electrónico de potencia (Electronic Precision Control (EPC)): velocidad de arranque</li> <li>– Modo de operación "Cincelar": control eléctrico del número de revoluciones (Adaptive Speed Control) conectable y desconectable</li> <li>– Sensibilidad de la desconexión rápida (Kickback Control) configurable hasta la desconexión</li> </ul>

### Funciones de conectividad

En combinación con el módulo *Bluetooth*® Low Energy Module GCY 42 están a disposición las siguientes funciones de conectividad para la herramienta eléctrica:

- Registro y personalización
- Comprobación de estado, emisión de mensaje de advertencia
- Informaciones generales y configuraciones
- Administración

Lea las correspondientes instrucciones de servicio respecto a las informaciones del módulo *Bluetooth*® Low Energy Module **GCY 42**.

El indicador del teléfono inteligente **(21)** está encendido, si la herramienta eléctrica envía una información (p. ej., advertencia de temperatura) a un aparato final a través de la tecnología de radiocomunicación inalámbrica *Bluetooth*®.

### Instrucciones de trabajo

► **La herramienta eléctrica con el módulo *Bluetooth*® Low Energy Module GCY 42 montado está equipado con una radiointerfaz. Observar las limitaciones locales de servicio, p. ej. en aviones o hospitales.**

► **En las zonas, en las cuales no está permitido utilizar la tecnología de radiocomunicación *Bluetooth*®, se deben extraer el módulo *Bluetooth*® Low Energy Module GCY 42 y la pila en forma de botón.**

**Indicación:** La cubierta **(11)** sólo puede cerrarse de forma segura, si el módulo *Bluetooth*® Low Energy Module GCY 42 y la pila en forma de botón se encuentran en la herramienta eléctrica.

- Para **desactivar** el módulo *Bluetooth*® Low Energy Module GCY 42, de vuelta la pila en forma de botón o coloque un aislamiento entre la pila en forma de botón y el módulo *Bluetooth*® Low Energy Module GCY 42.

- Cierre la cubierta **(11)**, para que no penetre suciedad.

#### Amortiguador de vibraciones

**MM** vibration control La amortiguación de vibraciones integrada reduce las vibraciones que se producen.

- ▶ **No siga utilizando la herramienta eléctrica si estuviera dañado el elemento amortiguador.**

#### Indicaciones para el trato óptimo del acumulador

Proteja el acumulador de la humedad y del agua.

Únicamente almacene el acumulador en el margen de temperatura desde -20 °C hasta 50 °C. P.ej., no deje el acumulador en el coche en verano.

Limpie de vez en cuando las rejillas de refrigeración del acumulador con un pincel suave, limpio y seco.

Si después de una recarga, el tiempo de funcionamiento del acumulador fuese muy reducido, ello es señal de que éste está agotado y deberá sustituirse.

Observe las indicaciones referentes a la eliminación.

## Mantenimiento y servicio

### Mantenimiento y limpieza

- ▶ **Desmonte el acumulador antes de manipular la herramienta eléctrica (p. ej. en el mantenimiento, cambio de útil, etc.) así como al transportarla y guardarla.** En caso contrario podría accidentarse al accionar fortuitamente el interruptor de conexión/desconexión.
- ▶ **Mantenga limpia la herramienta eléctrica y las rejillas de refrigeración para trabajar con eficacia y seguridad.**
- ▶ **Una caperuza guardapolvo dañada debe ser reemplazada inmediatamente. Se recomienda que este trabajo sea realizado por un servicio técnico.**
- Limpie el portaútiles **(2)** tras cada uso.

### Servicio técnico y atención al cliente

El servicio técnico le asesorará en las consultas que pueda Ud. tener sobre la reparación y mantenimiento de su producto, así como sobre piezas de recambio. Las representaciones gráficas tridimensionales e informaciones de repuestos se encuentran también bajo: **www.bosch-pt.com**

El equipo asesor de aplicaciones de Bosch le ayuda gustosamente en caso de preguntas sobre nuestros productos y sus accesorios.

Para cualquier consulta o pedido de piezas de repuesto es imprescindible indicar el nº de artículo de 10 dígitos que figura en la placa de características del producto.

#### España

Robert Bosch España S.L.U.  
Departamento de ventas Herramientas Eléctricas  
C/Hermanos García Noblejas, 19  
28037 Madrid

Para efectuar su pedido online de recambios o pedir la recogida para la reparación de su máquina, entre en la página [www.herramientasbosch.net](http://www.herramientasbosch.net).

Tel. Asesoramiento al cliente: 902 531 553

Fax: 902 531554

#### Argentina

Robert Bosch Argentina Industrial S.A.  
Calle Blanco Encalada 250 – San Isidro  
B1642AMQ  
Ciudad Autónoma de Buenos Aires  
Tel.: (54) 11 5296 5200  
E-Mail: [herramientas.bosch@ar.bosch.com](mailto:herramientas.bosch@ar.bosch.com)  
[www.argentina.bosch.com.ar](http://www.argentina.bosch.com.ar)

#### Chile

Robert Bosch Chile S.A.  
Calle El Caci que, 0258 Providencia  
7750000  
Santiago de Chile  
Tel.: (56) 02 782 0200  
[www.bosch.cl](http://www.bosch.cl)

#### Ecuador

Robert Bosch Sociedad Anónima  
Av. Rodrigo Chávez Gonzalez, Parque Empresarial Colón,  
Edif. Coloncorp Piso 1 Local 101-102  
Guayaquil  
Tel.: (593) 371 9100 ext. 214-215  
E-mail: [herramientas.bosch4@ec.bosch.com](mailto:herramientas.bosch4@ec.bosch.com)  
[www.boschherramientas.com.ec](http://www.boschherramientas.com.ec)

#### México

Robert Bosch S. de R.L. de C.V.  
Calle Robert Bosch No. 405  
C.P. 50071 Zona Industrial, Toluca - Estado de México  
Tel.: (52) 55 528430-62  
Tel.: 800 6271286  
[www.bosch-herramientas.com.mx](http://www.bosch-herramientas.com.mx)

#### Perú

Robert Bosch S.A.C.  
Av. Primavera 781 Piso 2, Urb. Chacarilla  
San Borja Lima  
Tel.: (51) 1 706 1100  
[www.bosch.com.pe](http://www.bosch.com.pe)

#### Venezuela

Robert Bosch S.A.  
Calle Vargas con Buen Pastor, Edif. Alba, P-1, Boleita Norte,  
Caracas 1071  
Tel.: (58) 212 207-4511  
[www.boschherramientas.com.ve](http://www.boschherramientas.com.ve)

### Transporte

Los acumuladores de iones de litio incorporados están sujetos a los requerimientos estipulados en la legislación sobre mercancías peligrosas. Los acumuladores pueden ser transportados por carretera por el usuario sin más imposiciones. En el envío por terceros (p.ej., transporte aéreo o por agencia de transportes) deberán considerarse las exigencias especiales en cuanto a su embalaje e identificación. En este caso deberá recurrirse a los servicios de un experto en mercancías peligrosas al preparar la pieza para su envío.



Únicamente envíe acumuladores si su carcasa no está dañada. Si los contactos no van protegidos cúbralos con cinta adhesiva y embale el acumulador de manera que éste no se pueda mover dentro del embalaje. Observe también las prescripciones adicionales que pudieran existir al respecto en su país.

### Eliminación



Las herramientas eléctricas, acumuladores, accesorios y embalajes deberán someterse a un proceso de recuperación que respete el medio ambiente.



¡No arroje las herramientas eléctricas, acumuladores o pilas a la basura!

### Sólo para los países de la UE:

Las herramientas eléctricas inservibles, así como los acumuladores/pilas defectuosos o agotados deberán coleccionarse por separado para ser sometidos a un reciclaje ecológico según las Directivas Europeas 2012/19/UE y 2006/66/CE, respectivamente.

### Acumuladores/pilas:

#### Iones de Litio:

Por favor, observe las indicaciones en el apartado Transporte (ver "Transporte", Página 40).



El símbolo es solamente válido, si también se encuentra sobre la placa de características del producto/fabricado.

## Português

### Instruções de segurança

#### Indicações gerais de advertência para ferramentas eléctricas

##### **AVISO**

Devem ser lidas todas as indicações de advertência e todas

as instruções. O desrespeito das advertências e instruções apresentadas abaixo pode causar choque eléctrico, incêndio e/ou graves lesões.

#### Guarde bem todas as advertências e instruções para futura referência.

O termo "ferramenta eléctrica" utilizado a seguir nas indicações de advertência, refere-se a ferramentas eléctricas operadas com corrente de rede (com cabo de rede) e a ferramentas eléctricas operadas com acumulador (sem cabo de rede).

### Segurança da área de trabalho

- ▶ **Mantenha a sua área de trabalho sempre limpa e bem iluminada.** Desordem ou áreas de trabalho insuficientemente iluminadas podem levar a acidentes.
- ▶ **Não trabalhar com a ferramenta eléctrica em áreas com risco de explosão, nas quais se encontrem líquidos, gases ou pós inflamáveis.** Ferramentas eléctricas produzem faíscas, que podem inflamar pós ou vapores.
- ▶ **Manter crianças e outras pessoas afastadas da ferramenta eléctrica durante a utilização.** No caso de distração é possível que perca o controlo sobre o aparelho.

### Segurança eléctrica

- ▶ **A ficha de conexão da ferramenta eléctrica deve caber na tomada. A ficha não deve ser modificada de maneira alguma. Não utilizar uma ficha de adaptação junto com ferramentas eléctricas protegidas por ligação à terra.** Fichas não modificadas e tomadas apropriadas reduzem o risco de um choque eléctrico.
- ▶ **Evitar que o corpo possa entrar em contacto com superfícies ligadas à terra, como tubos, aquecimentos, fogões e frigoríficos.** Há um risco elevado devido a choque eléctrico, se o corpo estiver ligado à terra.
- ▶ **Manter o aparelho afastado de chuva ou humidade.** A infiltração de água numa ferramenta eléctrica aumenta o risco de choque eléctrico.
- ▶ **Não deverá utilizar o cabo para outras finalidades. Nunca utilizar o cabo para transportar a ferramenta eléctrica, para pendurá-la, nem para puxar a ficha da tomada. Manter o cabo afastado do calor, do óleo, de arestas afiadas ou de peças em movimento.** Cabos danificados ou emaranhados aumentam o risco de um choque eléctrico.
- ▶ **Se trabalhar com uma ferramenta eléctrica ao ar livre, só deverá utilizar cabos de extensão apropriados para áreas exteriores.** A utilização de um cabo de extensão apropriado para áreas exteriores reduz o risco de um choque eléctrico.
- ▶ **Se não for possível evitar o funcionamento da ferramenta eléctrica em áreas húmidas, deverá ser utilizado um disjuntor de corrente de avaria.** A utilização de um disjuntor de corrente de avaria reduz o risco de um choque eléctrico.

### Segurança de pessoas

- ▶ **Esteja atento, observe o que está a fazer e tenha prudência ao trabalhar com a ferramenta eléctrica. Não utilizar uma ferramenta eléctrica quando estiver fatigado ou sob a influência de drogas, álcool ou medicamentos.** Um momento de descuido ao utilizar a ferramenta eléctrica, pode levar a lesões graves.
- ▶ **Utilizar equipamento de protecção individual. Utilizar sempre óculos de protecção.** A utilização de equipamento de protecção pessoal, como máscara de protecção contra pó, sapatos de segurança

antiderrapantes, capacete de segurança ou protecção auricular, de acordo com o tipo e aplicação da ferramenta eléctrica, reduz o risco de lesões.

- ▶ **Evitar uma colocação em funcionamento involuntária. Assegure-se de que a ferramenta eléctrica esteja desligada, antes de conectá-la à alimentação de rede e/ou ao acumulador, antes de levantá-la ou de transportá-la.** Se tiver o dedo no interruptor ao transportar a ferramenta eléctrica ou se o aparelho for conectado à alimentação de rede enquanto estiver ligado, poderão ocorrer acidentes.
- ▶ **Remover ferramentas de ajuste ou chaves de boca antes de ligar a ferramenta eléctrica.** Uma ferramenta ou chave que se encontre numa parte do aparelho em movimento pode levar a lesões.
- ▶ **Evite uma posição anormal. Mantenha uma posição firme e mantenha sempre o equilíbrio.** Desta forma é mais fácil controlar a ferramenta eléctrica em situações inesperadas.
- ▶ **Usar roupa apropriada. Não usar roupa larga nem jóias. Mantenha os cabelos, roupas e luvas afastadas de partes em movimento.** Roupas frouxas, cabelos longos ou jóias podem ser agarrados por peças em movimento.
- ▶ **Se for possível montar dispositivos de aspiração ou de recolha, assegure-se de que estejam conectados e utilizados correctamente.** A utilização de uma aspiração de pó pode reduzir o perigo devido ao pó.

#### Utilização e manuseio cuidadoso de ferramentas eléctricas

- ▶ **Não sobrecarregue a ferramenta eléctrica. Utilize a ferramenta eléctrica apropriada para o seu trabalho.** É melhor e mais seguro trabalhar com a ferramenta eléctrica apropriada na área de potência indicada.
- ▶ **Não utilizar uma ferramenta eléctrica com um interruptor defeituoso.** Uma ferramenta eléctrica que não pode mais ser ligada nem desligada, é perigosa e deve ser reparada.
- ▶ **Puxar a ficha da tomada e/ou remover o acumulador antes de executar ajustes no aparelho, de substituir acessórios ou de guardar o aparelho.** Esta medida de segurança evita o arranque involuntário da ferramenta eléctrica.
- ▶ **Guardar ferramentas eléctricas não utilizadas fora do alcance de crianças e não permitir que as pessoas que não estejam familiarizadas com o aparelho ou que não tenham lido estas instruções utilizem o aparelho.** Ferramentas eléctricas são perigosas se forem utilizadas por pessoas inexperientes.
- ▶ **Tratar a ferramenta eléctrica com cuidado. Controlar se as partes móveis do aparelho funcionam perfeitamente e não emperram, e se há peças quebradas ou danificadas que possam prejudicar o funcionamento da ferramenta eléctrica. Permitir que peças danificadas sejam reparadas antes da**

**utilização.** Muitos acidentes têm como causa, a manutenção insuficiente de ferramentas eléctricas.

- ▶ **Manter as ferramentas de corte afiadas e limpas.** Ferramentas de corte cuidadosamente tratadas e com cantos de corte afiados emperram com menos frequência e podem ser conduzidas com maior facilidade.
- ▶ **Utilizar a ferramenta eléctrica, acessórios, ferramentas de aplicação, etc. conforme estas instruções. Considerar as condições de trabalho e a tarefa a ser executada.** A utilização de ferramentas eléctricas para outras tarefas a não ser as aplicações previstas, pode levar a situações perigosas.

#### Manuseio e utilização cuidadosos de ferramentas com acumuladores

- ▶ **Só carregar acumuladores em carregadores recomendados pelo fabricante.** Há perigo de incêndio se um carregador apropriado para um certo tipo de acumuladores for utilizado para carregar acumuladores de outros tipos.
- ▶ **Só utilizar ferramentas eléctricas com os acumuladores apropriados.** A utilização de outros acumuladores pode levar a lesões e perigo de incêndio.
- ▶ **Manter o acumulador que não está sendo utilizado afastado de cliques, moedas, chaves, parafusos ou outros pequenos objectos metálicos que possam causar um curto-circuito dos contactos.** Um curto-circuito entre os contactos do acumulador pode ter como consequência queimaduras ou fogo.
- ▶ **No caso de aplicação incorrecta pode vaziar líquido do acumulador. Evitar o contacto. No caso de um contacto accidental, deverá enxaguar com água. Se o líquido entrar em contacto com os olhos, também deverá consultar um médico.** Líquido que escapa do acumulador pode levar a irritações da pele ou a queimaduras.

#### Serviço

- ▶ **Só permita que o seu aparelho seja reparado por pessoal especializado e qualificado e só com peças de reposição originais.** Desta forma é assegurado o funcionamento seguro do aparelho.

#### Indicações de segurança para martelos

- ▶ **Use protetores auditivos.** A exposição ao ruído pode provocar a perda da audição.
- ▶ **Use o(s) punho(s) auxiliar(es), caso seja(m) fornecido(s) com a ferramenta.** A perda de controlo pode resultar em ferimentos pessoais.
- ▶ **Segure a ferramenta eléctrica nas superfícies de agarrar isoladas, ao executar uma operação onde o acessório de corte possa entrar em contacto com cabos escondidos.** Se o acessório de corte entrar em contacto com um fio "sob tensão", as partes metálicas expostas da ferramenta eléctrica ficam "sob tensão" e podem produzir um choque eléctrico.
- ▶ **Utilizar detetores apropriados, para encontrar cabos escondidos, ou consulte a companhia eléctrica local.** O

contacto com cabos elétricos pode provocar fogo e choques elétricos. Danos em tubos de gás podem levar à explosão. A infiltração num cano de água provoca danos materiais.

- ▶ **Esperar que a ferramenta elétrica pare completamente, antes de depositá-la.** A ferramenta de aplicação pode emperrar e levar à perda de controlo sobre a ferramenta elétrica.
- ▶ **Fixar a peça a ser trabalhada.** Uma peça a ser trabalhada fixa com dispositivos de aperto ou com torno de bancada está mais firme do que segurada com a mão.
- ▶ **Em caso de danos e de utilização incorreta da bateria, podem escapar vapores. A bateria pode incendiar-se ou explodir.** Areje o espaço e procure assistência médica no caso de apresentar queixas. É possível que os vapores irrite as vias respiratórias.
- ▶ **Não abrir o acumulador.** Há risco de um curto-circuito.
- ▶ **Os objetos afiados como, p. ex., pregos ou chaves de fendas, assim como o efeito de forças externas podem danificar o acumulador.** Podem causar um curto-circuito interno e o acumulador pode ficar queimado, deitar fumo, explodir ou sobreaquecer.
- ▶ **Use a bateria apenas em produtos do fabricante.** Só assim é que a bateria é protegida contra sobrecarga perigosa.



**Proteger a bateria contra calor, p. ex. também contra uma permanente radiação solar, fogo, sujidade, água e humidade.** Há risco de explosão ou de um curto-circuito.



- ▶ **Durante o trabalho, segure a ferramenta elétrica com as duas mãos e providencie uma estabilidade segura.** A ferramenta elétrica é conduzida com maior segurança com ambas as mãos.
- ▶ **Cuidado! A utilização da ferramenta elétrica com Bluetooth® pode dar origem a avarias noutros aparelhos e instalações, aviões e dispositivos médicos (p. ex. pacemakers, aparelhos auditivos). Do mesmo modo, não é possível excluir totalmente danos para pessoas e animais que se encontrem nas proximidades imediatas. Não utilize a ferramenta elétrica com Bluetooth® na proximidade de dispositivos médicos, postos de abastecimento de combustível, instalações químicas, áreas com perigo de explosão e zonas de demolição. Não utilize a ferramenta elétrica com Bluetooth® em aviões. Evite a operação prolongada em contacto direto com o corpo.**

A marca *Bluetooth®*, tal como o símbolo (logótipo), são marcas comerciais registadas e propriedade da *Bluetooth SIG, Inc.* Qualquer utilização desta marca/ deste símbolo por parte da *Robert Bosch Power Tools GmbH* possui a devida autorização.

## Descrição do produto e do serviço



**Leia todas as instruções de segurança e instruções.** A inobservância das instruções de segurança e das instruções pode causar choque elétrico, incêndio e/ou ferimentos graves.

Respeite as figuras na parte da frente do manual de instruções.

### Utilização adequada

A ferramenta elétrica é destinada para furar com martelo em betão, alvenaria e pedras, assim como para trabalhos de cinzelagem de dificuldade baixa e média.

Os dados e as definições da ferramenta elétrica podem ser transmitidos entre ferramenta elétrica e o aparelho terminal móvel através do *Bluetooth®* Low Energy Module GCY 42 via tecnologia de radiotransmissão *Bluetooth®*.

### Componentes ilustrados

A numeração dos componentes ilustrados refere-se à apresentação da ferramenta elétrica na página de esquemas.

- (1) Bucha SDS-max
- (2) Encabadouro SDS-max
- (3) Capa de proteção contra pó
- (4) Bucha de travamento
- (5) Interruptor combinado para modos de operação e rotação à direita/esquerda
- (6) Amortecimento das vibrações
- (7) Tecla de fixação para o interruptor de ligar/desligar
- (8) Punho (superfície do punho isolada)
- (9) Interruptor de ligar/desligar
- (10) Bateria<sup>A)</sup>
- (11) Cobertura *Bluetooth®* Low Energy Module GCY 42
- (12) Luz de trabalho
- (13) Punho adicional (superfície do punho isolada)
- (14) Tecla de desbloqueio da bateria<sup>A)</sup>
- (15) Interface de utilizador
- (16) Indicador do nível de carga da bateria (interface de utilizador)
- (17) Indicação do desligamento rápido (Kickback Control) (interface de utilizador)
- (18) Indicação dos modos de trabalho (interface de utilizador)
- (19) Tecla para seleção do modo de trabalho (interface de utilizador)
- (20) Indicação de estado da ferramenta elétrica (interface de utilizador)
- (21) Indicação Smartphone (interface de utilizador)

**(22)** Indicação temperatura (interface de utilizador)

- A) **Acessórios apresentados ou descritos não pertencem ao volume de fornecimento padrão. Todos os acessórios encontram-se no nosso programa de acessórios.**

**Dados técnicos**

Martelo perfurador sem fio		GBH 18V-36 C
Número de produto		<b>3 611 J15 0..</b>
Tensão nominal	V=	18
Potência nominal absorvida	W	800
N.º de impactos <sup>A)</sup>	i.p.m.	0-2900
Intensidade de impacto individual conforme EPTA-Procedure 05:2016	J	7,0
Número de rotações nominal		
- Rotação à direita	r.p.m.	0-500
- Rotação à esquerda	r.p.m.	0-500
Encabadouro		SDS-max
Diâmetro da gola do veio	mm	74
Diâmetro máx. de perfuração:		
- Betão	mm	35
- Alvenaria (com broca de coroa oca)	mm	40-90
Peso conforme EPTA-Procedure 01:2014 <sup>A)</sup>	kg	5,5-6,6
Comprimento	mm	460
Altura	mm	250
Temperatura ambiente recomendada durante o carregamento	°C	0 ... +35
Temperatura ambiente admissível em funcionamento <sup>B)</sup> e durante o armazenamento	°C	-20 ... +50
Baterias compatíveis		GBA 18V... ProCORE18V...
Baterias recomendadas para potência máxima		ProCORE18V... ≥ 5,5 Ah
Carregadores recomendados		GAL 18... GAX 18V... GAL 36...
<b>Transmissão de dados</b>		
Bluetooth®		Bluetooth® 4.2 (Low Energy) <sup>C)</sup>
Distância do sinal	s	8

**Martelo perfurador sem fio** **GBH 18V-36 C**

Alcance máximo do sinal <sup>D)</sup>	m	30
---------------------------------------	---	----

- A) dependendo da bateria utilizada  
 B) potência limitada com temperaturas <0 °C  
 C) Os aparelhos terminais móveis têm de ser compatíveis com os aparelhos Low Energy Bluetooth® (versão 4.2) e suportar o Generic Access Profile (GAP).  
 D) O raio de ação pode variar substancialmente em função das condições externas, incluindo do aparelho recetor utilizado. Dentro de recintos fechados e através de barreiras metálicas (p. ex. paredes, prateleiras, malas, etc.) o raio de ação do Bluetooth® pode ser claramente menor.

**Informação sobre ruídos/vibrações**

Os valores de emissão de ruído foram determinados de acordo com **EN 60745-2-6**.

O nível sonoro avaliado como A da ferramenta elétrica é normalmente de: nível de pressão sonora **90 dB(A)**; nível de potência sonora **101 dB(A)**. Incerteza K = **3 dB**.

**Utilizar proteção auditiva!**

Valores totais de vibração  $a_h$  (soma dos vetores das três direções) e incerteza K determinada segundo **EN 60745-2-6**:

Furar com martelo em betão:  $a_h = 12 \text{ m/s}^2$ , K = **1,5 m/s<sup>2</sup>**,  
 Cinzelar:  $a_h = 9,5 \text{ m/s}^2$ , K = **2,3 m/s<sup>2</sup>**,

O nível de vibrações indicado nestas instruções de serviço foi medido de acordo com um processo de medição normalizado e pode ser utilizado para a comparação de aparelhos. Ele também é apropriado para uma avaliação provisória da carga de vibrações.

O nível de vibrações indicado representa as aplicações principais da ferramenta elétrica. Se a ferramenta elétrica for utilizada para outras aplicações, com outras ferramentas de trabalho ou com manutenção insuficiente, é possível que o nível de vibrações seja diferente. Isso pode aumentar consideravelmente a carga de vibrações durante o período completo de trabalho.

Para uma avaliação exata da carga de vibrações, também deveriam ser considerados os períodos nos quais a ferramenta está desligada ou funciona, mas não está sendo utilizado. Isso pode reduzir consideravelmente a carga de vibrações durante o período completo de trabalho. Além disso também deverão ser estipuladas medidas de segurança para proteger o operador contra o efeito de vibrações, como por exemplo: manutenção de ferramentas elétricas e acessórios, manter as mãos quentes e organização dos processos de trabalho.

**Montagem**

- **Prima a tecla de fixação para fixar o interruptor de ligar/desligar antes de qualquer trabalho na ferramenta elétrica (p. ex. manutenção, troca de acessório, etc.), assim como para transporte e armazenamento.** Há perigo de ferimentos se o interruptor de ligar/desligar for acionado involuntariamente.

### Usar **Bluetooth® Low Energy Module GCY 42** (acessório)

Para informações acerca do **Bluetooth® Low Energy Module GCY 42** leia as respetivas instruções de utilização.

### Carregar a bateria

- **Utilize apenas os carregadores listados nos dados técnicos.** Só estes carregadores são apropriados para os baterias de lítio utilizadas para a sua ferramenta elétrica.

**Nota:** A bateria é fornecida parcialmente carregada. Para assegurar a completa potência da bateria, a bateria deverá ser carregada completamente no carregador antes da primeira utilização.

A bateria de lítio pode ser carregada a qualquer altura, sem que a sua vida útil seja reduzida. Uma interrupção do processo de carga não danifica a bateria.

O acumulador de iões de lítio está protegido contra descarga completa pelo sistema "Electronic Cell Protection (ECP)". A ferramenta elétrica é desligada através de um disjuntor de proteção, logo que o acumulador estiver descarregado. A ferramenta de trabalho não se movimentará mais.

- **Não continuar a premir o interruptor de ligar/desligar após o desligamento automático da ferramenta elétrica.** A bateria pode ser danificada.

Observe as indicações sobre a eliminação de forma ecológica.



### Retirar a bateria

A bateria **(10)** possui dois níveis de travamento, que devem evitar, que a bateria caia, caso a tecla de desbloqueio da bateria **(14)** seja premida por acaso. Enquanto a bateria estiver dentro da ferramenta elétrica, ela é mantida em posição por uma mola.

- Para retirar a bateria **(10)** prima a tecla de desbloqueio **(14)** e puxe a bateria para a retirar da ferramenta elétrica. **Não empregar força.**

### Indicador do nível de carga da bateria

Os LEDs verdes do indicador do nível de carga da bateria indicam o nível de carga da bateria. Por motivos de segurança, a consulta do nível de carga só é possível com a ferramenta elétrica parada.

Prima a tecla para o indicador do nível de carga da bateria  ou  para visualizar o nível de carga. Isto também é possível com a bateria removida.

Se, depois de premir a tecla para o indicador do nível de carga da bateria, não se acender qualquer LED, a bateria tem defeito e tem de ser substituída.

**Nota:** O nível de carga da bateria é indicado na interface do utilizador **(15)** Indicadores de estado.

### Tipo de bateria GBA 18V...



LEDs	Capacidade
Luz permanente 3× verde	60–100 %
Luz permanente 2× verde	30–60 %
Luz permanente 1× verde	5–30 %
Luz intermitente 1× verde	0–5 %

### Tipo de bateria ProCORE18V...



LEDs	Capacidade
Luz permanente 5× verde	80–100 %
Luz permanente 4× verde	60–80 %
Luz permanente 3× verde	40–60 %
Luz permanente 2× verde	20–40 %
Luz permanente 1× verde	5–20 %
Luz intermitente 1× verde	0–5 %

### Punho adicional

- **Utilize a ferramenta elétrica apenas com o punho adicional (13).**

#### Virar o punho adicional (ver figura A)

Pode virar o punho adicional **(13)** à sua vontade, para obter uma posição de trabalho segura e sem fadiga.

- Rode a peça do punho do punho adicional **(13)** para a esquerda e vire o punho adicional **(13)** para a posição desejada. A seguir, volte a apertar a peça de punho inferior do punho adicional **(13)** para a direita.

Observe que a cinta de aperto do punho adicional esteja na ranhura prevista para tal, que se encontra na carcaça da ferramenta.

### Selecionar bucha e ferramentas

Para furar com martelo e para cinzelar, são necessárias ferramentas SDS-max, que são encaixadas na bucha SDS-max.

### Troca de ferramenta

A capa de proteção contra pó **(3)** evita consideravelmente que penetre pó de perfuração no encabadouro durante o funcionamento. Ao introduzir a ferramenta, certifique-se de que a capa de proteção contra pó **(3)** não é danificada.

- **Uma capa de proteção contra pó danificada deve ser substituída imediatamente. Recomendamos que o faça no Serviço de Assistência Técnica.**

## Troca de ferramenta (SDS-max)

### Introduzir a ferramenta de trabalho (ver figura B)

Com o encabadouro SDS-max é possível trocar fácil e confortavelmente as ferramentas de trabalho, sem ter que utilizar ferramentas.

- Limpe a haste de encaixe da ferramenta de trabalho e lubrifique levemente.
- Introduza a ferramenta de trabalho no encabadouro, girando até travar-se automaticamente.
- Puxe a ferramenta para controlar o travamento.

### Retirar a ferramenta de trabalho (ver figura C)

- Empurre a bucha de travamento (4) para trás e retire a ponta de aparafusar.

## Aspiração de pó/de aparas

Pós de materiais como por exemplo, tintas que contém chumbo, alguns tipos de madeira, minerais e metais, podem ser nocivos à saúde. O contacto ou a inalação dos pós pode provocar reacções alérgicas e/ou doenças nas vias respiratórias do utilizador ou das pessoas que se encontrem por perto.

Certos pós, como por exemplo pó de carvalho e faia são considerados como sendo cancerígenos, especialmente quando juntos com substâncias para o tratamento de madeiras (cromato, produtos de proteção da madeira). Material que contém asbesto só deve ser processado por pessoal especializado.

- Se possível deverá usar um dispositivo de aspiração de pó apropriado para o material.
- Assegurar uma boa ventilação do local de trabalho.
- É recomendável usar uma máscara de proteção respiratória com filtro da classe P2.

Observe as diretivas para os materiais a serem processados, vigentes no seu país.

- ▶ **Evite a acumulação de pó no local de trabalho.** Pós podem entrar levemente em ignição.

## Funcionamento

### Colocação em funcionamento

- ▶ Certifique-se de que a cobertura (11) do Bluetooth® Low Energy Module GCY 42 está fechada durante o funcionamento. Deste modo, evitará a entrada de pó.

### Colocar a bateria

- ▶ **Só utilizar baterias de lítio Bosch com a tensão indicada na placa de características da sua ferramenta elétrica.** A utilização de outras baterias pode levar a lesões e perigo de incêndio.
- Prima a tecla de fixação (7), para proteger a ferramenta elétrica contra uma ligação inadvertida.
- Insira a bateria (10) carregada nos contactos de carga da carcaça, até que a bateria fique bloqueada de forma segura.

### Ajustar o meu modo de operação (ver figura D)

Com o interruptor combinado (5) seleciona o modo de operação da ferramenta elétrica.

**Nota:** Mude o modo de operação apenas com a ferramenta elétrica desligada! Caso contrário a ferramenta elétrica pode ficar danificada.

**Nota:** Se mudar para outro modo de operação enquanto o interruptor de ligar/desligar está travado, a ferramenta elétrica desliga-se.

- Rode o interruptor combinado (5) para a posição desejada até ele engatar de forma audível para mudar o modo de operação.

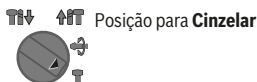
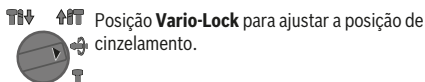
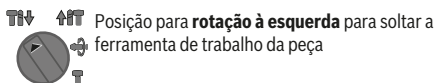
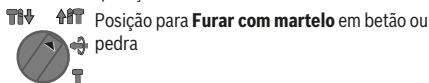

### Ligar/desligar

- Se necessário, solte a tecla de fixação (7) para o interruptor de ligar/desligar.
- Para **ligar** a ferramenta elétrica, prima o interruptor de ligar/desligar (9).

A lâmpada acende-se com o interruptor de ligar/desligar (9) ligeira ou completamente premido e permite iluminar o local de trabalho em caso de condições de luminosidade desfavoráveis.

- Para **desligar** a ferramenta elétrica, liberte o interruptor de ligar/desligar (9).

### Ajustar o número de rotações/impactos

Pode regular o número de rotações/impactos da ferramenta elétrica ligada de forma contínua, consoante a pressão que faz no interruptor de ligar/desligar (9).

Uma leve pressão sobre o interruptor de ligar/desligar (9) proporciona um número de rotações/impactos baixo. Aumentando a pressão, é aumentado o n.º de rotações/impactos.

Também pode regular o número de rotações na interface de utilizador ou através da aplicação para smartphone (ver "Selecionar o modo de trabalho", Página 48).

### Alterar a posição do cinzel (Vario-Lock)

Pode fixar o cinzel em **16** posições. Desta forma pode escolher a melhor posição de trabalho para si.

- Introduzir o cinzel no encabadouro.
- Rode o interruptor combinado (5) para a posição "Vario-Lock".
- Rode a ferramenta de trabalho para a posição do cinzel desejada.
- Rode o interruptor combinado (5) para a posição "Cinzelar". Desta forma o encabadouro fica bloqueado.

#### Cinzelar com função de travamento

Para cinzelar por mais tempo sem premir permanentemente o interruptor de ligar/desligar (9), fixe o interruptor de ligar/desligar no modo de operação "Cinzelar".

- Para **fixar** prima o interruptor de ligar/desligar (9) até ao batente e prima simultaneamente a tecla de fixação (7).
- Para desligar, prima novamente a tecla de fixação (7).

**Nota:** Se mudar para outro modo de operação enquanto o interruptor de ligar/desligar está travado, a ferramenta elétrica desliga-se.

#### Acoplamento de sobrecarga

- ▶ **Se o acessório emperrar ou pender, a força motriz do veio da broca é interrompida. Devido às forças que se formam, segure sempre a ferramenta elétrica bem com as duas mãos e coloque-se sobre uma base estável.**
- ▶ **Desligue a ferramenta elétrica e solte o acessório se a ferramenta elétrica encravar. Ao ligar o aparelho com uma broca bloqueada são produzidos altos momentos de reação.**

#### Desligamento rápido (Kickback Control)



O desligamento rápido (KickBack Control) oferece um melhor controlo sobre a ferramenta elétrica e aumenta assim a proteção do utilizador

#### Indicadores de estado

Indicador do nível de carga da bateria (interface de utilizador) (16)	Significado/Causa	Solução
verde (2 a 5 barras)	Bateria carregada	-
amarelo (1 barra)	Bateria quase vazia	Trocar ou carregar bateria em breve
vermelho (1 barra)	Acumulador vazio	Trocar ou carregar bateria

Indicação da temperatura (22)	Significado/Causa	Solução
amarelo	A temperatura de serviço da bateria ou da ferramenta elétrica aumenta claramente, a potência é reduzida	Deixar a ferramenta elétrica funcionar em vazio e arrefecer ou substituir a bateria sobreaquecida
vermelho	A temperatura de serviço da bateria ou da ferramenta elétrica foi ultrapassada. Como medida de proteção, a ferramenta elétrica é desligada	Deixar a ferramenta elétrica arrefecer ou substituir a bateria sobreaquecida

comparativamente a ferramentas elétricas sem KickBack Control. Em caso de uma rotação repentina e imprevista da ferramenta elétrica sobre o eixo de perfuração, a ferramenta elétrica desliga-se, a indicação do desligamento rápido (17) acende-se e a luz de trabalho (12) pisca. Com o desligamento rápido ativo, pisca a indicação de estado (20) a vermelho.

- Para **voltar a colocar em funcionamento** solte o interruptor de ligar/desligar (9) e volte a acioná-lo.

#### Electronic Precision Control (EPC)

O sistema EPC dá-lhe apoio em trabalhos com impacto através de um arranque lento da velocidade de trabalho para um trabalho preciso.

#### Controlo das rotações elétrico (Adaptive Speed Control) no modo de operação "Cinzelar"



Para um melhor controlo e uma aplicação precisa, a ferramenta elétrica inicia com um número de rotações reduzido, aumentando-o depois de forma rápida até ao número de rotações máximo. O controlo das rotações elétrico é ativado automaticamente com a aplicação da ferramenta elétrica.

#### Interface de utilizador (ver figura E)

A interface de utilizador (15) é utilizada para a seleção do modo de trabalho bem como para a indicação do estado da ferramenta elétrica.

Indicação de estado da ferramenta elétrica (20)	Significado/Causa	Solução
verde	Estado OK	–
amarelo	Temperatura crítica atingida ou bateria quase vazia	Deixar a ferramenta elétrica funcionar em vazio e arrefecer ou trocar ou carregar bateria em breve
vermelho	A ferramenta elétrica está sobreaquecida ou a bateria está vazia	Deixar a ferramenta elétrica arrefecer ou trocar ou carregar a bateria
vermelho	Tecla de fixação no modo de operação "Furar com martelo" acionada	Premir novamente a tecla de fixação
	Interruptor combinado acionado durante o funcionamento	Desligar e voltar a ligar a ferramenta elétrica
	O motor está bloqueado, bateria demasiado fraca	Carregar a bateria ou utilizar o tipo de bateria recomendado
	Erro geral	– Desligar e voltar a ligar a ferramenta elétrica ou remover e voltar a colocar a bateria  O erro persiste: – enviar a ferramenta elétrica ao Serviço de Assistência Técnica
piscar a vermelho – em combinação com a indicação do desligamento rápido (17)	O desligamento rápido ativou-se	Desligar e voltar a ligar a ferramenta elétrica
piscar a azul	A ferramenta elétrica está ligada ao aparelho terminal móvel ou as definições estão a ser transferidas	–

Indicação de estado do smartphone (21)	Significado/Causa	Solução
verde	Informações adicionais disponíveis (p. ex. informações comerciais)	Se estiver interessado, leia a mensagem no smartphone
amarelo	Informações importantes disponíveis (p. ex. aviso de temperatura)	Ler a mensagem no smartphone
vermelho	Informações críticas para a operação disponíveis (p. ex. parada do motor devido a erro na unidade do microcontrolador)	Ler a mensagem no smartphone de imediato

#### Selecionar o modo de trabalho

- Prima a tecla (19) para escolher o modo de trabalho o número de vezes necessárias até acender o modo de trabalho desejado.

**Nota:** No modo de trabalho **Favorite** são configuradas as funções através da aplicação para smartphone, nos modos de trabalho **Auto** e **Soft** as funções estão predefinidas.

Indicação do modo de trabalho (18)	Funções
<b>Auto</b> <small>aceso</small>	No modo de trabalho <b>Auto</b> , a ferramenta elétrica atinge a potência máxima. – Modo de operação "Furar com martelo": aumento rápido do número de rotações para uma centragem prévia da broca controlada até 100 % do número de rotações máximo – Modo de operação "Cinzelar": controlo das rotações elétrico (Adaptive Speed Control) – Desligamento rápido (Kickback Control)
<b>Soft</b> <small>aceso</small>	O modo de trabalho <b>Soft</b> é utilizado para processar materiais sensíveis.



Indicação do modo de trabalho (18)	Funções
	<ul style="list-style-type: none"> <li>– Modo de operação "Furar com martelo": EPC ativo, aumento lento do número de rotações para começar a furar com suavidade até 80 % do número de rotações máximo para furar com martelo em superfícies sensíveis</li> <li>– Modo de operação "Cinzelar": controlo das rotações elétrico (Adaptive Speed Control) com uma regulação ainda mais sensível</li> <li>– Desligamento rápido (Kickback Control) com uma regulação ainda mais sensível</li> </ul>
<b>Favorite</b> acesso	<p>No modo de trabalho <b>Favorite</b>, é possível configurar individualmente a ferramenta elétrica através da aplicação para smartphone.</p> <ul style="list-style-type: none"> <li>– Modo de operação "Furar com martelo" configurável em vários níveis: Potência: número de rotações Electronic Precision Control (EPC): velocidade de arranque</li> <li>– Modo de operação "Cinzelar": controlo das rotações elétrico (Adaptive Speed Control) ativável e desativável</li> <li>– Sensibilidade do desligamento rápido (Kickback Control) configurável até ao desligamento</li> </ul>

### Funções Connectivity

Combinado com o *Bluetooth*® Low Energy Module GCY 42 estão disponíveis as seguintes funções Connectivity para a ferramenta elétrica:

- Registo e personalização
- Verificação do estado, emissão de mensagens de aviso
- Informações gerais e ajustes
- Gestão

Para informações acerca do *Bluetooth*® Low Energy Module **GCY 42** leia as respetivas instruções de utilização.

A indicação Smartphone **(21)** acende-se, se a ferramenta elétrica enviar uma informação (p. ex. aviso de temperatura) via tecnologia de radiotransmissão *Bluetooth*® a um aparelho terminal móvel.

### Instruções de trabalho

- ▶ **A ferramenta elétrica com *Bluetooth*® Low Energy Module GCY 42 colocado está equipada com uma interface de comunicações. Devem ser respeitadas as limitações de utilização locais, p. ex. em aviões ou hospitais.**
- ▶ **Nas áreas onde a tecnologia de radiotransmissão *Bluetooth*® não pode ser usada, têm de ser retirados o *Bluetooth*® Low Energy Module GCY 42 e a pilha botão.**

**Nota:** A cobertura **(11)** só pode ser fechada em segurança se o *Bluetooth*® Low Energy Module GCY 42 e a pilha botão se encontrarem na ferramenta elétrica.

- Para **desativar** o *Bluetooth*® Low Energy Module GCY 42 rodar a pilha botão ou colocar um isolamento entre a pilha botão e o *Bluetooth*® Low Energy Module GCY 42.
- Feche a cobertura **(11)**, para que não entre sujidade.

### Amortecimento das vibrações

**MW** Vibration Control O amortecimento das vibrações integrado reduz a ocorrência de vibrações.

- ▶ **Não continue a usar a ferramenta elétrica se o elemento amortecedor estiver danificado.**

### Indicações sobre o manuseio ideal da bateria

Proteger a bateria contra humidade e água.

Armazene a bateria apenas na faixa de temperatura de -20 °C a 50 °C. Por exemplo, não deixe a bateria dentro do automóvel no verão.

Limpar de vez em quando as aberturas de ventilação da bateria com um pincel macio, limpo e seco.

Um tempo de funcionamento reduzido após o carregamento indica que a bateria está gasta e que deve ser substituída.

Observe as indicações sobre a eliminação de forma ecológica.

## Manutenção e assistência técnica

### Manutenção e limpeza

- ▶ **A bateria deverá ser retirada antes de todos os trabalhos na ferramenta elétrica (p. ex. manutenção, troca de ferramenta etc.) e antes de transportar ou de armazenar a mesma.** Há perigo de ferimentos se o interruptor de ligar/desligar for acionado involuntariamente.
- ▶ **Manter a ferramenta elétrica e as aberturas de ventilação sempre limpas, para trabalhar bem e de forma segura.**
- ▶ **Uma capa de proteção contra pó danificada deve ser substituída imediatamente. Recomendamos que o faça no Serviço de Assistência Técnica.**
- Limpar o encabadouro **(2)** depois de cada utilização.

### Serviço pós-venda e aconselhamento

O serviço pós-venda responde às suas perguntas a respeito de serviços de reparação e de manutenção do seu produto, assim como das peças sobressalentes. Desenhos explodidos e informações acerca das peças sobressalentes também em:

**www.bosch-pt.com**

A nossa equipa de consultores Bosch esclarece com prazer todas as suas dúvidas a respeito dos nossos produtos e acessórios.

Indique para todas as questões e encomendas de peças sobressalentes a referência de 10 dígitos de acordo com a placa de características do produto.

#### Brasil

Robert Bosch Ltda. – Divisão de Ferramentas Elétricas  
Rodovia Anhanguera, Km 98 - Parque Via Norte  
13065-900, CP 1195  
Campinas, São Paulo  
Tel.: 0800 7045 446  
www.bosch.com.br/contato

#### Portugal

Robert Bosch LDA  
Avenida Infante D. Henrique  
Lotes 2E – 3E  
1800 Lisboa  
Para efetuar o seu pedido online de peças entre na página  
www.ferramentasbosch.com.  
Tel.: 21 8500000  
Fax: 21 8511096

#### Transporte

As baterias de íões de lítio, contidas, estão sujeitas ao direito de materiais perigosos. As baterias podem ser transportadas na rua pelo utilizador, sem mais obrigações.

Na expedição por terceiros (por ex: transporte aéreo ou expedição), devem ser observadas as especiais exigências quanto à embalagem e à designação. Neste caso é necessário consultar um especialista de materiais perigosos ao preparar a peça a ser trabalhada.

Só enviar baterias se a carcaça não estiver danificada. Colar contactos abertos e embalar a bateria de modo que não possa se movimentar dentro da embalagem. Por favor observe também eventuais diretivas nacionais suplementares.

#### Eliminação



As ferramentas elétricas, as baterias, os acessórios e as embalagens devem ser enviados a uma reciclagem ecológica de matéria prima.



Não deitar ferramentas elétricas e baterias/pilhas no lixo doméstico!

#### Apenas para países da UE:

Conforme a Diretiva Europeia 2012/19/UE e segundo a Diretiva Europeia 2006/66/CE é necessário recolher separadamente as ferramentas elétricas que já não são mais usadas e as baterias/pilhas defeituosas ou gastas e encaminhá-las para uma reciclagem ecológica.

#### Baterias/pilhas:

##### Lítio:

Observar as indicações no capítulo Transporte (ver "Transporte", Página 50).

## Italiano

### Avvertenze di sicurezza

#### Avvertenze generali di sicurezza per elettrodomestici

**ATTENZIONE** Leggere tutte le avvertenze di sicurezza e tutte le istruzioni operative. In caso di mancato rispetto delle avvertenze di sicurezza e delle istruzioni operative si può creare il pericolo di scosse elettriche, incendi e/o lesioni gravi.

#### Conservare tutte le avvertenze e le istruzioni operative per ogni esigenza futura.

Il termine "elettrodomestico" riportato nelle avvertenze fa riferimento ai dispositivi dotati di alimentazione elettrica (a filo) o a batteria (senza filo).

#### Sicurezza della postazione di lavoro

- ▶ **Mantenere l'area di lavoro pulita e ben illuminata.** Zone disordinate o buie possono essere causa di incidenti.
- ▶ **Evitare di impiegare l'elettrodomestico in ambienti soggetti al rischio di esplosioni nei quali siano presenti liquidi, gas o polveri infiammabili.** Gli elettrodomestici producono scintille che possono far infiammare la polvere o il gas.
- ▶ **Tenere lontani i bambini e altre persone durante l'impiego dell'elettrodomestico.** Eventuali distrazioni possono comportare la perdita del controllo sull'elettrodomestico.

#### Sicurezza elettrica

- ▶ **La spina di allacciamento alla rete dell'elettrodomestico deve essere adatta alla presa. Evitare assolutamente di apportare qualsivoglia modifica alla spina. Non utilizzare spine adattatrici con elettrodomestici dotati di collegamento a terra.** Le spine non modificate e le prese adatte allo scopo riducono il rischio di scosse elettriche.
- ▶ **Evitare il contatto fisico con superfici collegate a terra, come tubi, radiatori, fornelli elettrici e frigoriferi.** Sussiste un maggior rischio di scosse elettriche nel momento in cui il corpo è collegato a massa.
- ▶ **Custodire l'elettrodomestico al riparo dalla pioggia o dall'umidità.** La penetrazione dell'acqua in un elettrodomestico aumenta il rischio di una scossa elettrica.
- ▶ **Non usare il cavo per scopi diversi da quelli previsti. Non usare il cavo per trasportare o appendere l'elettrodomestico, né per estrarre la spina dalla presa di corrente. Non avvicinare il cavo a fonti di calore, olio, spigoli taglienti e parti dell'elettrodomestico in movimento.** I cavi danneggiati o aggrovigliati aumentano il rischio di scosse elettriche.
- ▶ **Se si utilizza l'elettrodomestico all'aperto, impiegare un cavo di prolunga adatto per l'uso all'esterno.** L'uso di un cavo di prolunga omologato per l'impiego all'esterno riduce il rischio di scosse elettriche.

- ▶ **Qualora non fosse possibile evitare di utilizzare l'elettro utensile in un ambiente umido, usare un interruttore di protezione dalle correnti di guasto (RCD).** L'uso di un interruttore di sicurezza riduce il rischio di una scossa elettrica.

#### Sicurezza delle persone

- ▶ **Quando si utilizza un elettro utensile è importante restare vigili, concentrarsi su ciò che si sta facendo e operare con giudizio. Non utilizzare l'elettro utensile in caso di stanchezza o sotto l'effetto di droghe, alcool o medicinali.** Un attimo di distrazione durante l'uso dell'elettro utensile può essere causa di gravi lesioni.
- ▶ **Utilizzare gli appositi dispositivi di protezione individuali. Indossare sempre gli occhiali protettivi.** Indossando abbigliamento di protezione personale come la maschera per polveri, scarpe di sicurezza che non scivolino, elmetto di protezione oppure protezione acustica a seconda del tipo e dell'applicazione dell'elettro utensile, si riduce il rischio di lesioni.
- ▶ **Evitare l'accensione involontaria dell'elettro utensile. Prima di collegare l'elettro utensile all'alimentazione di corrente e/o alla batteria, prima di prenderlo o trasportarlo, assicurarsi che l'interruttore sia spento.** Tenendo il dito sopra l'interruttore mentre si trasporta l'elettro utensile oppure collegandolo all'alimentazione di corrente con l'interruttore inserito, si vengono a creare situazioni pericolose in cui possono verificarsi seri incidenti.
- ▶ **Prima di accendere l'elettro utensile togliere qualsiasi attrezzo di regolazione o chiave utilizzata.** Un accessorio oppure una chiave che si trovi in una parte rotante dell'elettro utensile può provocare lesioni.
- ▶ **Evitare di assumere posture anomale. Mantenere appoggio ed equilibrio adeguati in ogni situazione.** In questo modo è possibile controllare meglio l'elettro utensile in caso di situazioni inaspettate.
- ▶ **Indossare indumenti adeguati. Non indossare vestiti larghi, né gioielli. Tenere i capelli, i vestiti e i guanti lontani dalle parti in movimento.** Vestiti larghi, gioielli o capelli lunghi potrebbero impigliarsi in parti in movimento.
- ▶ **Se l'utensile è dotato di un apposito attacco per dispositivi di aspirazione e raccolta polvere, accertarsi che gli stessi siano collegati e utilizzati in modo conforme.** L'utilizzo di un dispositivo di aspirazione della polvere può ridurre lo svilupparsi di situazioni pericolose dovute alla polvere.

#### Trattamento accurato e uso corretto degli elettro utensili

- ▶ **Non sottoporre l'elettro utensile a sovraccarico. Utilizzare l'elettro utensile adeguato per l'applicazione specifica.** Con un elettro utensile adatto si lavora in modo migliore e più sicuro nell'ambito della sua potenza di prestazione.
- ▶ **Non utilizzare l'elettro utensile qualora l'interruttore non consenta un'accensione/uno spegnimento corretti.** Un elettro utensile con l'interruttore rotto è pericoloso e deve essere aggiustato.

- ▶ **Prima di procedere a operazioni di regolazione sull'elettro utensile, prima di sostituire parti accessorie oppure prima di posare l'elettro utensile al termine di un lavoro, estrarre sempre la spina dalla presa della corrente e/o estrarre la batteria ricaricabile.** Tale precauzione evita che l'elettro utensile possa essere messo in funzione involontariamente.
- ▶ **Riporre gli elettro utensili fuori della portata dei bambini durante i periodi di inutilizzo e non consentire l'uso degli utensili stessi a persone inesperte o che non abbiano letto le presenti istruzioni.** Gli elettro utensili sono macchine pericolose quando vengono utilizzati da persone non dotate di sufficiente esperienza.
- ▶ **Eeguire la manutenzione degli elettro utensili. Verificare la presenza di un eventuale disallineamento o inceppamento delle parti mobili, la rottura di componenti o qualsiasi altra condizione che possa pregiudicare il corretto funzionamento dell'elettro utensile stesso. Se danneggiato, l'elettro utensile deve essere riparato prima dell'uso.** Numerosi incidenti vengono causati da elettro utensili la cui manutenzione è stata effettuata poco accuratamente.
- ▶ **Mantenere gli utensili da taglio affilati e puliti.** Gli utensili da taglio curati con particolare attenzione e con taglienti affilati s'inceppano meno frequentemente e sono più facili da condurre.
- ▶ **Utilizzare sempre l'elettro utensile, gli accessori e gli utensili specifici ecc. in conformità alle presenti istruzioni, tenendo conto delle condizioni di lavoro e delle operazioni da eseguire.** L'impiego di elettro utensili per usi diversi da quelli consentiti può dar luogo a situazioni di pericolo.

#### Trattamento e utilizzo appropriato di utensili dotati di batterie ricaricabili

- ▶ **Per ricaricare la batteria utilizzare solo il caricabatteria consigliato dal produttore.** Per un caricabatteria previsto per un determinato tipo di batteria sussiste pericolo di incendio se viene utilizzato con un tipo diverso di batteria ricaricabile.
- ▶ **Utilizzare gli elettro utensili solo con le batterie esplicitamente previste.** L'uso di batterie ricaricabili di tipo diverso può provocare rischio di lesioni e di incendi.
- ▶ **Durante i periodi di inutilizzo, conservare la batteria lontano da oggetti metallici quali fermagli, monete, chiavi, chiodi, viti e altri piccoli oggetti metallici che potrebbero creare una connessione tra i terminali.** Un eventuale corto circuito tra i contatti dell'accumulatore può dare origine a bruciature o incendi.
- ▶ **In caso di condizioni d'uso non conformi, si può verificare la fuoriuscita di liquido dalla batteria. Evitare il contatto. In caso di contatto accidentale, risciacquare con acqua. Qualora il liquido venisse in contatto con gli occhi, richiedere inoltre assistenza medica.** Il liquido fuoriuscito dalla batteria ricaricabile può causare irritazioni cutanee o ustioni.

### Assistenza

- **Fare riparare l'elettroutensile da personale specializzato e utilizzando solo parti di ricambio identiche.** In tale maniera viene salvaguardata la sicurezza dell'elettroutensile.

### Avvertenze di sicurezza martelli

- **Indossare le protezioni per l'udito.** L'esposizione al rumore può provocare la perdita dell'udito.
- **Utilizzare l'impugnatura supplementare/le impugnature supplementari, se fornite con l'utensile.** La perdita di controllo può essere causa di lesioni.
- **Afferrare e tenere l'elettroutensile dalle superfici isolate dell'impugnatura qualora si eseguano operazioni in cui l'accessorio da taglio potrebbe venire a contatto con cavi elettrici nascosti.** Se l'accessorio da taglio entra in contatto con un cavo sotto tensione, la tensione potrebbe trasmettersi anche alle parti metalliche esposte dell'elettroutensile, dando una scossa elettrica all'utilizzatore.
- **Al fine di rilevare linee di alimentazione nascoste, utilizzare apparecchiature di ricerca adatte oppure rivolgersi alla società erogatrice locale.** Un contatto con cavi elettrici può provocare lo sviluppo di incendi e di scosse elettriche. Danneggiando una tubazione del gas si può creare il pericolo di esplosioni. Penetrando una tubazione dell'acqua si provocano danni materiali.
- **Prima di posare l'elettroutensile, attendere sempre che si sia arrestato completamente.** L'accessorio può incepparsi e comportare la perdita di controllo dell'elettroutensile.
- **Fissare il pezzo in lavorazione.** Un pezzo in lavorazione può essere bloccato con sicurezza in posizione solo utilizzando un apposito dispositivo di serraggio oppure una morsa a vite e non tenendolo con la semplice mano.
- **In caso di danni o di utilizzo improprio della batteria, vi è rischio di fuoriuscita di vapori. La batteria può incendiarsi o esplodere.** Far entrare aria fresca nell'ambiente e contattare un medico in caso di malessere. I vapori possono irritare le vie respiratorie.
- **Non aprire la batteria.** Vi è rischio di cortocircuito.
- **Qualora si utilizzino oggetti appuntiti, come ad es. chiodi o cacciaviti, oppure se si esercita forza dall'esterno, la batteria potrebbe danneggiarsi.** Potrebbe verificarsi un cortocircuito interno e la batteria potrebbe incendiarsi, emettere fumo, esplodere o surriscaldarsi.
- **Utilizzare la batteria solo per prodotti del produttore.** Soltanto in questo modo la batteria verrà protetta da pericoli sovraccarichi.



**Proteggere la batteria dal calore, ad esempio anche da irradiazione solare continua, fuoco, sporcizia, acqua ed umidità.** Sussiste il pericolo di esplosioni e cortocircuito.



- **Durante il lavoro, trattenere saldamente l'elettroutensile con entrambe le mani ed assumere una posizione**

**sicura.** Con entrambe le mani l'elettroutensile viene condotto in modo più sicuro.

- **Attenzione! L'utilizzo dell'elettroutensile con funzione Bluetooth® può causare disturbi ad altri apparecchi ed impianti, a velivoli e ad apparecchiature medicali (ad es. pacemaker o apparecchi acustici). Non si possono altresì escludere del tutto lesioni a persone e ad animali nelle immediate vicinanze. Non utilizzare l'elettroutensile con funzione Bluetooth® in prossimità di apparecchiature medicali, stazioni di rifornimento, impianti chimici, aree a rischio di esplosione ed aree di brillamento. Non utilizzare l'elettroutensile con funzione Bluetooth® all'interno di velivoli. Evitare l'impiego prolungato nelle immediate vicinanze del corpo.**

**Il wordmark Bluetooth®, così come i simboli grafici (loghi), sono marchi di fabbrica registrati e sono proprietà di Bluetooth SIG, Inc. Qualsiasi utilizzo di tali wordmark/loghi da parte di Robert Bosch Power Tools GmbH avviene sotto specifica licenza.**

## Descrizione del prodotto e dei servizi forniti



**Leggere tutte le avvertenze e disposizioni di sicurezza.** La mancata osservanza delle avvertenze e disposizioni di sicurezza può causare folgorazioni, incendi e/o lesioni di grave entità.

Si prega di osservare le immagini nella prima parte delle istruzioni per l'uso.

### Utilizzo conforme

L'elettroutensile è concepito per la foratura a percussione su calcestruzzo, muratura e pietra e per lavori di scalpellatura leggeri e di media difficoltà.

A Bluetooth® Low Energy Module GCY 42 inserito, i dati e le impostazioni dell'elettroutensile si potranno trasferire fra l'elettroutensile stesso ed un dispositivo mobile, tramite tecnologia wireless Bluetooth®.

### Componenti illustrati

La numerazione dei componenti illustrati si riferisce all'illustrazione dell'elettroutensile che si trova sulla pagina con la rappresentazione grafica.

- (1) Mandrino SDS max
- (2) Attacco utensile SDS max
- (3) Protezione antipolvere
- (4) Bussola di serraggio
- (5) Interruttore combinato di selezione modalità e per rotazione destrorsa/sinistrorsa
- (6) Sistema di ammortizzazione delle vibrazioni
- (7) Tasto di bloccaggio interruttore di avvio/arresto
- (8) Impugnatura (superficie di presa isolata)
- (9) Interruttore di avvio/arresto
- (10) Batteria<sup>A)</sup>

- (11) Copertura *Bluetooth*<sup>®</sup> Low Energy Module GCY 42
- (12) Luce di lavoro
- (13) Impugnatura supplementare (superficie di presa isolata)
- (14) Tasto di sbloccaggio batteria<sup>A)</sup>
- (15) Interfaccia di comando
- (16) Indicatore livello di carica della batteria (interfaccia di comando)
- (17) Indicatore di disattivazione rapida (Kickback Control) (interfaccia di comando)
- (18) Indicatore di modalità operativa (interfaccia di comando)
- (19) Tasto di selezione modalità operativa (interfaccia di comando)
- (20) Indicatore di stato elettrotensile (interfaccia di comando)
- (21) Indicatore smartphone (interfaccia di comando)
- (22) Indicatore di temperatura (interfaccia di comando)

A) L'accessorio illustrato oppure descritto non è compreso nel volume di fornitura standard. L'accessorio completo è contenuto nel nostro programma accessori.

#### Dati tecnici

Martello perforatore a batteria		GBH 18V-36 C
Codice prodotto		<b>3 611 J15 0..</b>
Tensione nominale	V=	18
Potenza assorbita nominale	W	800
Numero di colpi <sup>A)</sup>	min <sup>-1</sup>	0-2900
Potenza del colpo secondo EPTA-Procedure 05:2016	J	7,0
Numero di giri nominale		
- Rotazione destrorsa	min <sup>-1</sup>	0-500
- Rotazione sinistrorsa	min <sup>-1</sup>	0-500
Portautensile		SDS max
Diametro collare alberino	mm	74
Diametro di foratura max.:		
- Calcestruzzo	mm	35
- Muratura (con corona a forare cava)	mm	40-90
Peso in conformità con EPTA-Procedure 01:2014 <sup>A)</sup>	kg	5,5-6,6
Lunghezza	mm	460
Altezza	mm	250
Temperatura ambiente consigliata in fase di ricarica	°C	0 ... +35
Temperatura ambiente consentita durante il funziona-	°C	-20 ... +50

#### Martello perforatore a batteria

GBH 18V-36 C

mento <sup>B)</sup> e in caso di stoccaggio		
Batterie compatibili		GBA 18V... ProCORE18V...
Batterie consigliate per piena potenza		ProCORE18V... ≥ 5,5 Ah
Caricabatterie consigliati		GAL 18... GAX 18V... GAL 36...

#### Trasferimento dati

<i>Bluetooth</i> <sup>®</sup>		<i>Bluetooth</i> <sup>®</sup> 4.2 (Low Energy) <sup>C)</sup>
Distanza del segnale	s	8
Raggio d'azione max. del segnale <sup>D)</sup>	m	30

A) in funzione della batteria utilizzata

B) prestazioni ridotte in caso di temperature <0 °C

C) I dispositivi mobili dovranno essere compatibili con dispositivi *Bluetooth*<sup>®</sup> Low Energy (versione 4.2) e dovranno supportare il Generic Access Profile (GAP).

D) In base alle condizioni esterne, incluso il tipo di ricevitore utilizzato, il raggio d'azione può variare notevolmente. All'interno di ambienti chiusi e in presenza di barriere metalliche (ad es. pareti, scaffali, valigie ecc.), il raggio d'azione del segnale *Bluetooth*<sup>®</sup> può risultare molto inferiore.

#### Informazioni su rumorosità e vibrazioni

Valori di emissione acustica rilevati conformemente a **EN 60745-2-6**.

Il livello di rumorosità ponderato A dell'elettrotensile è tipicamente di: Livello di pressione acustica **90 dB(A)**; Livello di potenza sonora **101 dB(A)**. Grado d'incertezza **K = 3 dB**.

#### Indossare protezioni acustiche!

Valori di oscillazione totali  $a_{th}$  (somma vettoriale delle tre direzioni) e grado d'incertezza **K**, rilevati conformemente a **EN 60745-2-6**:

Foratura a percussione nel calcestruzzo:  $a_{th} = 12 \text{ m/s}^2$ , **K = 1,5**  $\text{m/s}^2$ ,

Scalpellatura:  $a_{th} = 9,5 \text{ m/s}^2$ , **K = 2,3**  $\text{m/s}^2$ ,

Il livello di vibrazioni indicato nelle presenti istruzioni è stato rilevato in conformità ad una procedura di misurazione standardizzata e può essere utilizzato per eseguire un confronto tra gli elettrotensili. Lo stesso è idoneo anche per una valutazione temporanea della sollecitazione da vibrazioni.

Il livello di vibrazioni indicato rappresenta gli impieghi principali dell'elettrotensile. Qualora l'elettrotensile venisse utilizzato tuttavia per altri impieghi, con accessori differenti oppure con manutenzione insufficiente, il livello di vibrazioni può differire. Ciò potrebbe aumentare sensibilmente la sollecitazione da vibrazioni per l'intero periodo operativo.

Per una valutazione precisa della sollecitazione da vibrazioni bisognerebbe considerare anche i tempi in cui l'apparecchio è spento oppure è acceso ma non è utilizzato effettivamente.

Ciò potrebbe aumentare sensibilmente la sollecitazione da vibrazioni per l'intero periodo operativo.

Adottare misure di sicurezza supplementari per proteggere l'operatore dall'effetto delle vibrazioni: ad esempio, sottoponendo a manutenzione l'elettrotrattensile e gli accessori, mantenendo calde le mani e organizzando i vari processi di lavoro.

## Montaggio

- **Prima di qualsiasi intervento sull'elettrotrattensile (ad esempio manutenzione, sostituzione dell'accessorio ecc.), nonché in caso di trasporto e di conservazione dello stesso, premere il tasto di bloccaggio, per arrestare l'interruttore di avvio/arresto.** Qualora l'interruttore di avvio/arresto venga premuto inavvertitamente, vi è rischio di lesioni.

### Inserimento del *Bluetooth*® Low Energy Module GCY 42 (accessorio)

Per informazioni relative al modulo *Bluetooth*® Low Energy GCY 42 leggere le relative istruzioni per l'uso.

### Ricarica della batteria

- **Utilizzare esclusivamente i caricabatterie indicati nei dati tecnici.** Soltanto questi caricabatterie sono adatti alle batterie al litio utilizzate nell'elettrotrattensile.

**Avvertenza:** La batteria viene fornita solo parzialmente carica. Per garantire l'intera potenza della batteria, prima dell'impiego iniziale, ricaricare completamente la batteria nell'apposito caricabatteria.

La batteria al litio può essere ricaricata in qualsiasi momento senza ridurne la durata. Un'interruzione dell'operazione di ricarica non danneggia la batteria.

La batteria al litio è protetta contro lo scaricamento completo dal sistema «Electronic Cell Protection (ECP)». In caso di batteria scarica l'elettrotrattensile si spegne attraverso un interruttore automatico: l'accessorio non si muove più.

- **Dopo lo spegnimento automatico dell'elettrotrattensile, non premere ulteriormente l'interruttore di avvio/arresto.** La batteria potrebbe subire danni.

Attenersi alle indicazioni relative allo smaltimento.



### Rimozione della batteria

La batteria (10) è dotata di due livelli di bloccaggio, preposti ad impedire che la batteria stessa cada all'esterno, qualora il tasto di sbloccaggio batteria (14) venga premuto inavvertitamente. Sino a quando la batteria è inserita nell'elettrotrattensile, essa viene mantenuta in posizione da un'apposita molla.

- Per rimuovere la batteria (10), premere il tasto di sbloccaggio (14) ed estrarre verso l'alto la batteria dall'elettrotrattensile. **Durante tale operazione, non esercitare forza.**

### Indicatore del livello di carica della batteria

I LED verdi dell'apposito indicatore indicano il livello di carica della batteria. Per ragioni di sicurezza, il livello di carica si può verificare esclusivamente ad elettrotrattensile fermo.

Per visualizzare il livello di carica, premere il tasto dell'indicatore livello di carica della batteria  o . Ciò sarà possibile anche a batteria rimossa.

Se premuto il tasto dell'indicatore livello di carica della batteria non si illumina alcun LED, ciò significa che la batteria è difettosa e che deve essere sostituita.

**Avvertenza:** Il livello di carica della batteria verrà visualizzato (15) Indicatori di stato.

#### Tipo di batteria GBA 18V...



LED	Autonomia
Luce fissa, 3 LED verdi	60-100 %
Luce fissa, 2 LED verdi	30-60 %
Luce fissa, 1 LED verde	5-30 %
Luce lampeggiante, 1 LED verde	0-5 %

#### Tipo di batteria ProCORE18V...



LED	Autonomia
Luce fissa, 5 LED verde	80-100 %
Luce fissa, 4 LED verde	60-80 %
Luce fissa, 3 LED verdi	40-60 %
Luce fissa, 2 LED verdi	20-40 %
Luce fissa, 1 LED verde	5-20 %
Luce lampeggiante, 1 LED verde	0-5 %

### Impugnatura supplementare

- **Impiegare l'elettrotrattensile esclusivamente con l'impugnatura supplementare (13).**

#### Orientamento dell'impugnatura supplementare (vedere Fig. A)

È possibile orientare l'impugnatura supplementare (13) a piacere, al fine di ottenere una postura di lavoro sicura e per non affaticarsi durante il lavoro.

- Ruotare la parte inferiore dell'impugnatura supplementare (13) in senso antiorario ed orientare l'impugnatura supplementare (13) nella posizione desiderata. Serrare quindi nuovamente la parte inferiore dell'impugnatura supplementare (13), ruotandola in senso orario. Accertarsi che il nastro di serraggio dell'impugnatura supplementare si trovi nell'apposita scanalatura sulla carcassa.

## Scelta del mandrino e degli accessori

Per eseguire forature a percussione e per lavori di scalpellatura, sono necessari accessori SDS max, che andranno inseriti nel mandrino SDS max.

## Cambio degli utensili

La protezione antipolvere (3) impedisce in ampia parte che la polvere di foratura penetri nel portautensile durante l'esecuzione del foro. Assicurarsi che, durante l'inserimento dell'utensile, la protezione antipolvere (3) non venga danneggiata.

- **Una protezione antipolvere danneggiata dev'essere sostituita immediatamente. Si consiglia di affidare l'operazione ad un Centro di Assistenza Clienti.**

## Sostituzione dell'utensile (SDS-max)

### Inserimento dell'utensile accessorio (vedere Fig. B)

L'attacco utensile SDS max consente di sostituire l'utensile accessorio in maniera semplice e comoda, senza utilizzare ulteriori attrezzi.

- Pulire il codolo dell'utensile accessorio ed applicarvi un leggero strato di grasso.
- Introdurre l'utensile accessorio nell'attacco utensile, ruotando leggermente fino a quando non si blocchi automaticamente.
- Verificare il bloccaggio, esercitando trazione sull'accessorio.

### Rimozione dell'utensile accessorio (vedere Fig. C)

- Spingere indietro la bussola di serraggio (4) e rimuovere l'utensile accessorio.

## Aspirazione polvere/aspirazione trucioli

Polveri e materiali come vernici contenenti piombo, alcuni tipi di legname, minerali e metalli possono essere dannosi per la salute. Il contatto oppure l'inalazione delle polveri possono causare reazioni allergiche e/o malattie delle vie respiratorie dell'operatore oppure delle persone che si trovano nelle vicinanze.

Determinate polveri come polvere da legname di faggio o di quercia sono considerate cancerogene, in modo particolare insieme ad additivi per il trattamento del legname (cromato, protezione per legno). Materiale contenente amianto deve essere lavorato esclusivamente da personale specializzato.

- Utilizzare possibilmente un'aspirazione polvere adatta per il materiale.
- Provvedere ad una buona aerazione del posto di lavoro.
- Si consiglia di portare una mascherina protettiva con classe di filtraggio P2.

Osservare le norme in vigore nel vostro Paese per i materiali da lavorare.

- **Evitare accumuli di polvere nella postazione di lavoro.** Le polveri si possono incendiare facilmente.

## Utilizzo

### Messa in funzione

- Accertarsi che la copertura (11) del Bluetooth® Low Energy Module GCY 42 sia chiusa durante il funzionamento. Ciò preverrà infiltrazioni di polvere.

### Inserimento della batteria

- **Utilizzare esclusivamente batterie al litio originali**

#### Bosch, con la tensione indicata sulla targhetta dell'elettro utensile.

L'impiego di altri tipi di batterie può comportare rischio di lesioni e d'incendio.

- Premere il tasto di bloccaggio (7), per proteggere l'elettro utensile dall'accensione accidentale.
- Spingere la batteria (10) carica sui contatti di caricamento dell'alloggiamento, finché la batteria non risulta saldamente inserita.

### Impostazione della modalità (vedere Fig. D)

L'interruttore combinato (5) consente di selezionare la modalità dell'elettro utensile.

**Avvertenza:** Cambiare modalità esclusivamente ad elettro utensile spento. In caso contrario, l'elettro utensile potrebbe subire danni.

**Avvertenza:** Qualora si commuti su un'altra modalità quando l'interruttore di avvio/arresto è bloccato, l'elettro utensile si spegnerà.

- Per cambiare modalità, ruotare l'interruttore combinato (5) nella posizione desiderata, sino a farlo scattare udibilmente.

 Posizione per **foratura a percussione** nel calcestruzzo o nella pietra

 Posizione per **rotazione sinistrorsa**, per sbloccare l'utensile accessorio dal pezzo in lavorazione

 Posizione **Vario-Lock**, per regolazione della posizione di scalpellatura.

 Posizione per **scalpellatura**

### Accensione/Spegnimento

- All'occorrenza, rilasciare il tasto di bloccaggio (7) dell'interruttore di avvio/arresto.
- Per **accendere** l'elettro utensile, premere l'interruttore di avvio/arresto (9).

La minitorcia integrata si accenderà quando l'interruttore di avvio/arresto (9) verrà premuto, leggermente o completa-

mente, consentendo d'illuminare l'area di lavoro in condizioni di luce sfavorevoli.

- Per **spegnere** l'elettrotensile, rilasciare l'interruttore di avvio/arresto (9).

#### Regolazione del numero di giri/di colpi

Ad elettrotensile acceso, è possibile regolare il numero di giri/di colpi in modo continuo, esercitando maggiore o minore pressione sull'interruttore di avvio/arresto (9).

Premendo leggermente l'interruttore di avvio/arresto (9), si otterrà un numero di giri/di colpi ridotto; aumentando la pressione, aumenterà anche la velocità.

Il numero di giri si potrà regolare anche sull'interfaccia di comando, oppure tramite app per smartphone (vedi «Selezione della modalità operativa», Pagina 57).

#### Modifica della posizione di scalpellatura (Vario-Lock)

È possibile bloccare lo scalpello in 16 posizioni. In tale modo, si potrà sempre assumere la posizione di lavoro ottimale.

- Inserire lo scalpello nell'attacco utensile.
- Ruotare l'interruttore combinato (5) in posizione «Vario-Lock».
- Ruotare l'utensile accessorio nella posizione di scalpellatura desiderata.
- Ruotare l'interruttore combinato (5) in posizione «Scalpellatura». In tale modo, l'attacco utensile verrà bloccato.

#### Scalpellatura con funzione di arresto

Per scalpellare a lungo senza dover premere costantemente l'interruttore di avvio/arresto (9), arrestare l'interruttore di avvio/arresto in modalità «Scalpellatura».

- Per **arrestare** l'elettrotensile, premere l'interruttore di avvio/arresto (9) sino al finecorsa, premendo contemporaneamente il tasto di bloccaggio (7).
- Per spegnere l'elettrotensile, premere nuovamente il tasto di bloccaggio (7).

**Avvertenza:** Qualora si commuti su un'altra modalità quando l'interruttore di avvio/arresto è bloccato, l'elettrotensile si spegnerà.

#### Frizione di sicurezza contro il sovraccarico

- ▶ **La trasmissione all'alberino filettato si blocca se l'accessorio si inceppa oppure resta bloccato. In considerazione delle forze che vengono generate, afferrare**

#### Indicatori di stato

Indicatore livello di carica della batteria (interfaccia di comando) (16)	Significato/Causa	Soluzione
Verde (da 2 a 5 tratti)	Batteria carica	–
Giallo (1 tratto)	Batteria quasi scarica	Sostituire o ricaricare la batteria a breve
Rosso (1 tratto)	Batteria scarica	Sostituire o ricaricare la batteria

**sempre saldamente l'elettrotensile con entrambe le mani, assumendo una postura stabile.**

- ▶ **Nel caso in cui dovesse bloccarsi, spegnere l'elettrotensile e rilasciare l'utensile accessorio. In caso di accensione con un accessorio di foratura bloccato si sviluppano alti momenti di reazione.**

#### Disinserimento rapido (Kickback Control)



La disattivazione rapida (KickBack Control) consente un migliore controllo sull'elettrotensile, migliorando così anche la protezione dell'utilizzatore rispetto agli elettrotensili privi di KickBack Control. In caso di improvvisa ed imprevista rotazione dell'elettrotensile attorno all'asse della punta, l'elettrotensile si spegne, l'indicatore disattivazione rapida (17) si illumina e la luce di lavoro (12) lampeggia. A disattivazione rapida attiva, l'indicatore di stato (20) lampeggerà con luce rossa.

- Per **rimettere in funzione** l'elettrotensile, rilasciare l'interruttore di avvio/arresto (9), quindi azionarlo nuovamente.

#### Electronic Precision Control (EPC)

L'EPC fornisce un valido supporto nei lavori a percussione, grazie all'avviamento lento e alla velocità di lavoro ridotta, atti a garantire la massima precisione.

#### Regolazione elettronica del numero di giri (Adaptive Speed Control) in modalità «Scalpellatura»



Per un migliore controllo e per un preciso inizio della foratura, l'elettrotensile si avvierà ad un ridotto numero di giri, per poi incrementarlo rapidamente fino al livello massimo.

La regolazione elettronica del numero di giri si attiverà automaticamente accostando l'elettrotensile.

#### Interfaccia di comando (vedere Fig. E)

L'interfaccia di comando (15) viene utilizzata per selezionare la modalità operativa e per indicare lo stato dell'elettrotensile.



Indicatore di temperatura (22)	Significato/Causa	Soluzione
Giallo	La temperatura d'esercizio della batteria o dell'elettrotensile è chiaramente aumentata, le prestazioni sono ridotte	Far funzionare l'elettrotensile al minimo e lasciarlo raffreddare oppure sostituire la batteria surriscaldata
Rosso	La temperatura d'esercizio della batteria o dell'elettrotensile è stata superata, l'elettrotensile viene disattivato ai fini di protezione	Lasciare raffreddare l'elettrotensile sostituire le batterie surriscaldate

Indicatore di stato elettrotensile (20)	Significato/Causa	Soluzione
Verde	Stato OK	–
Giallo	È stata raggiunta una temperatura critica, oppure la batteria è quasi scarica	Far funzionare l'elettrotensile a vuoto e lasciarlo raffreddare, oppure sostituire o ricaricare la batteria a breve
Rosso	L'elettrotensile è surriscaldato, oppure la batteria è scarica	Lasciar raffreddare l'elettrotensile, oppure sostituire/ricaricare la batteria
Rosso	Tasto di bloccaggio premuto in modalità «Foratura a percussione»	Premere nuovamente il tasto di bloccaggio
	Interruttore combinato attivato durante il funzionamento	Spegner e riaccendere l'elettrotensile
	Il motore è bloccato, la batteria è troppo debole	Caricare la batteria oppure utilizzare il tipo di batteria consigliato
Luce rossa lampeggiante – in combinazione con l'indicatore disattivazione rapida (17)	Errori di carattere generale	– Accendere e spegnere l'elettrotensile oppure rimuovere la batteria ed inserirla nuovamente
		Se l'errore persiste: – inviare l'elettrotensile al Servizio Clienti
Luce rossa lampeggiante	Si è attivata la disattivazione rapida	Spegner e riaccendere l'elettrotensile
Blu lampeggiante	L'elettrotensile è collegato al dispositivo mobile, oppure le impostazioni sono in corso di trasferimento	–

Indicatore di stato smartphone (21)	Significato/Causa	Soluzione
Verde	Sono disponibili informazioni aggiuntive (ad esempio informazioni commerciali)	Qualora si sia interessati, leggere il messaggio sullo smartphone
Giallo	Sono disponibili informazioni importanti (ad esempio avviso temperatura)	Leggere il messaggio sullo smartphone
Rosso	Sono disponibili informazioni critiche per il funzionamento (ad esempio arresto motore causa errore MCU)	Leggere immediatamente il messaggio sullo smartphone

#### Selezione della modalità operativa

- Premere il tasto (19) di selezione modalità operativa, fino a quando si accenda la spia di modalità operativa desiderata.

**Avvertenza:** In modalità operativa **Favorite**, le funzioni andranno configurate tramite app per smartphone; nelle modalità operative **Auto e Soft**, le funzioni saranno preimpostate.

**Indicatore di modalità operativa (18) Funzioni****Auto** Accesso

In modalità operativa **Auto**, l'elettrotrouensile raggiungerà la massima potenza.

- Modalità «Foratura a percussione»: rapido incremento del numero di giri, per un inizio di foratura controllato fino al 100% del numero di giri massimo
- Modalità «Scalpellatura»: regolazione elettronica del numero di giri (Adaptive Speed Control)
- Disattivazione rapida (Kickback Control)

**Soft** Accesso

La modalità operativa **Soft** andrà utilizzata per lavorare materiali delicati.

- Modalità «Foratura a percussione»: EPC attivo, lento incremento del numero di giri, per un inizio di foratura graduale fino all'80% del numero di giri massimo, per forare a percussione in superfici delicate
- Modalità «Scalpellatura»: regolazione elettronica del numero di giri (Adaptive Speed Control) impostata in maniera ancora più sensibile
- Disattivazione rapida (Kickback Control) impostata in maniera ancora più sensibile

**Favorite** Accesso

In modalità operativa **Favorite**, l'elettrotrouensile si potrà configurare in modo personalizzato, tramite app per smartphone.

- Modalità «Foratura a percussione» configurabile su più livelli:  
Potenza: numero di giri  
Electronic Precision Control (EPC): velocità di avviamento
- Modalità «Scalpellatura»: regolazione elettronica del numero di giri (Adaptive Speed Control) attivabile o disattivabile
- Sensibilità della disattivazione rapida (Kickback Control) configurabile fino allo spegnimento

**Funzioni Connectivity**

In combinazione con il *Bluetooth®* Low Energy Module GCY 42, per l'elettrotrouensile sono disponibili le seguenti funzioni Connectivity:

- Registrazione e personalizzazione
- Controllo stato ed emissione di messaggi di avviso
- Informazioni ed impostazioni generali
- Gestione

Per informazioni relative al modulo *Bluetooth®* Low Energy GCY 42 leggere le relative istruzioni per l'uso.

L'indicatore smartphone (21) si accenderà quando l'elettrotrouensile invierà ad un dispositivo mobile un'informazione (ad es. avviso temperatura) tramite tecnologia wireless *Bluetooth®*.

**Indicazioni operative**

- ▶ **L'elettrotrouensile con *Bluetooth®* Low Energy Module GCY 42 inserito è dotato di interfaccia wireless. Andranno considerate eventuali limitazioni di funzionamento, ad es. all'interno di velivoli, oppure negli ospedali.**
- ▶ **In ambienti in cui non è consentito utilizzare la tecnologia wireless *Bluetooth®*, il *Bluetooth®* Low Energy Module GCY 42 e la pila a bottone dovranno essere rimossi.**

**Avvertenza:** la copertura (11) può essere chiusa in modo sicuro solamente se il modulo *Bluetooth®* Low Energy GCY 42 e la pila a bottone si trovano all'interno dell'elettrotrouensile.

- Per **disattivare** il modulo *Bluetooth®* Low Energy GCY 42 rovesciare la pila a bottone oppure inserire un isolamento tra la pila a bottone e il modulo *Bluetooth®* Low Energy GCY 42.
- Chiudere la copertura (11) affinché non possa penetrare all'interno alcuna impurità.

**Sistema di ammortizzazione delle vibrazioni**

 L'apposito sistema integrato riduce le vibrazioni.

- ▶ **Non proseguire ad impiegare l'elettrotrouensile, qualora l'elemento ammortizzante sia danneggiato.**

**Avvertenze per l'impiego ottimale della batteria**

Proteggere la batteria ricaricabile da umidità ed acqua. Conservare la batteria esclusivamente nel campo di temperatura fra -20 °C e 50 °C. Non lasciare la batteria all'interno dell'auto, ad es. nel periodo estivo.

Pulire di tanto in tanto le fessure di ventilazione della batteria ricaricabile con un pennello morbido, pulito ed asciutto.

Una sensibile riduzione della durata del funzionamento dopo l'operazione di ricarica sta ad indicare che la batteria ricaricabile dovrà essere sostituita.

Attenersi alle indicazioni relative allo smaltimento.

**Manutenzione ed assistenza****Manutenzione e pulizia**

- ▶ **Prima di qualsiasi intervento sull'elettrotrouensile (ad es. interventi di manutenzione, sostituzione dell'ac-**

cessorio ecc.), prelevare la batteria, anche nel caso in cui occorra trasportarlo o conservarlo. In caso di azionamento accidentale dell'interruttore di avvio/arresto sussiste pericolo di lesioni.

- ▶ **Per poter garantire buone e sicure operazioni di lavoro, tenere sempre pulite l'elettrotrouensile e le fessure di ventilazione.**
- ▶ **Se la protezione antipolvere è danneggiata, andrà immediatamente sostituita. Si consiglia di affidare l'operazione al Servizio Clienti post-vendita.**
  - Pulire l'attacco utensile (2) dopo ogni utilizzo.

### Servizio di assistenza e consulenza tecnica

Il servizio di assistenza risponde alle Vostre domande relative alla riparazione e alla manutenzione del Vostro prodotto nonché concernenti i pezzi di ricambio. Disegni in vista esplosa e informazioni relative ai pezzi di ricambio sono consultabili anche sul sito [www.bosch-pt.com](http://www.bosch-pt.com)

Il team di consulenza tecnica Bosch sarà lieto di rispondere alle Vostre domande in merito ai nostri prodotti e accessori. In caso di richieste o di ordinazione di pezzi di ricambio, comunicare sempre il codice prodotto a 10 cifre riportato sulla targhetta di fabbricazione dell'elettrotrouensile.

#### Italia

Tel.: (02) 3696 2314

E-Mail: [pt.hotlinebosch@it.bosch.com](mailto:pt.hotlinebosch@it.bosch.com)

#### Svizzera

Sul sito [www.bosch-pt.com/ch/it](http://www.bosch-pt.com/ch/it) è possibile ordinare direttamente on-line i ricambi.

Tel.: (044) 8471513

Fax: (044) 8471553

E-Mail: [Aftersales.Service@de.bosch.com](mailto:Aftersales.Service@de.bosch.com)

### Trasporto

Le batterie al litio contenute sono soggette ai requisiti di legge relativi a merci pericolose. Le batterie possono essere trasportate su strada tramite l'utente senza ulteriori precauzioni.

In caso di spedizione tramite terzi (ad es. per via aerea o tramite spedizioniere), andranno rispettati specifici requisiti relativi d'imballaggio e contrassegnatura. In tale caso, per la preparazione dell'articolo da spedire, andrà consultato uno specialista in merci pericolose.

Inviare le batterie soltanto se la relativa carcassa non è danneggiata. Coprire con nastro adesivo i contatti scoperti ed imballare la batteria in modo che non possa spostarsi nell'imballaggio. Andranno altresì rispettate eventuali ulteriori norme nazionali complementari.

### Smaltimento



Avviare ad un riciclaggio rispettoso dell'ambiente elettrotrouensili, batterie, accessori ed imballaggi non più impiegabili.



Non gettare elettrotrouensili e batterie/pile tra i rifiuti domestici!

### Solo per i Paesi UE:

Conformemente alla direttiva europea 2012/19/UE, gli elettrotrouensili non più utilizzabili e, in base alla direttiva europea 2006/66/CE, le batterie/le pile difettose o esauste, andranno raccolti separatamente ed avviati ad un riutilizzo rispetto all'ambiente.

### Batterie/pile:

#### Per le batterie al litio:

Attenersi alle avvertenze riportate al paragrafo «Trasporto» (vedi «Trasporto», Pagina 59).

## Nederlands

### Veiligheidsaanwijzingen

#### Algemene waarschuwingen voor elektrische gereedschappen

**WAARSCHUWING** Lees alle waarschuwingen en alle aanwijzingen. Als de waarschuwingen en aanwijzingen niet worden opgevolgd, kan dit een elektrische schok, brand of ernstig letsel tot gevolg hebben.

#### Bewaar alle waarschuwingen en aanwijzingen voor toekomstig gebruik.

Het in de waarschuwingen gebruikte begrip "elektrisch gereedschap" heeft betrekking op elektrische gereedschappen voor gebruik op het elektriciteitsnet (met netsnoer) en op elektrische gereedschappen voor gebruik met een accu (zonder netsnoer).

#### Veiligheid van de werkomgeving

- ▶ **Houd uw werkomgeving schoon en goed verlicht.** Een rommelige of onverlichte werkomgeving kan tot ongevallen leiden.
- ▶ **Werk met het elektrische gereedschap niet in een omgeving met explosiegevaar waarin zich brandbare vloeistoffen, brandbare gassen of brandbaar stof bevinden.** Elektrische gereedschappen veroorzaken vonken die het stof of de dampen tot ontsteking kunnen brengen.
- ▶ **Houd kinderen en andere personen tijdens het gebruik van het elektrische gereedschap uit de buurt.** Wanneer u wordt afgeleid, kunt u de controle over het gereedschap verliezen.

#### Elektrische veiligheid

- ▶ **De aansluitstekker van het elektrische gereedschap moet in het stopcontact passen. De stekker mag in geen geval worden veranderd. Gebruik geen adapterstekkers in combinatie met geaarde elektrische gereedschappen.** Onveranderde stekkers en passende stopcontacten beperken het risico van een elektrische schok.

- ▶ **Voorkom aanraking van het lichaam met geaarde oppervlakken, bijvoorbeeld van buizen, verwarmingen, fornuizen en koelkasten.** Er bestaat een verhoogd risico op een elektrische schok, wanneer uw lichaam geaard is.
- ▶ **Houd het gereedschap uit de buurt van regen en vocht.** Het binnendringen van water in het elektrische gereedschap vergroot het risico van een elektrische schok.
- ▶ **Gebruik de kabel niet voor een verkeerd doel, om het elektrische gereedschap te dragen of op te hangen of om de stekker uit het stopcontact te trekken. Houd de kabel uit de buurt van hitte, olie, scherpe randen of bewegende delen.** Beschadigde of in de war geraakte kabels vergroten het risico van een elektrische schok.
- ▶ **Wanneer u buitenshuis met elektrisch gereedschap werkt, dient u alleen verlengkabels te gebruiken die voor gebruik buitenshuis zijn goedgekeurd.** Het gebruik van een voor gebruik buitenshuis geschikte verlengkabel beperkt het risico van een elektrische schok.
- ▶ **Als het gebruik van het elektrische gereedschap in een vochtige omgeving onvermijdelijk is, dient u een aardlekschakelaar te gebruiken.** Het gebruik van een aardlekschakelaar vermindert het risico van een elektrische schok.

#### Veiligheid van personen

- ▶ **Wees alert, let goed op wat u doet en ga met verstand te werk bij het gebruik van het elektrische gereedschap. Gebruik geen elektrisch gereedschap, wanneer u moe bent of onder invloed staat van drugs, alcohol of medicijnen.** Een moment van onoplettendheid bij het gebruik van het elektrische gereedschap kan tot ernstige verwondingen leiden.
- ▶ **Draag persoonlijke beschermingsmiddelen. Draag altijd een veiligheidsbril.** Het dragen van persoonlijke beschermingsmiddelen zoals een stofmasker, slipvasteschoenen, een veiligheidshelm of gehoorbescherming, afhankelijk van de aard en het gebruik van het elektrische gereedschap, vermindert het risico van verwondingen.
- ▶ **Voorkom per ongeluk inschakelen. Controleer of het elektrische gereedschap uitgeschakeld is, voordat u de stekker in het stopcontact steekt of de accu aansluit en voordat u het gereedschap oppakt of draagt.** Wanneer u bij het dragen van het elektrische gereedschap uw vinger aan de schakelaar heeft of wanneer u het gereedschap ingeschakeld op de stroomvoorziening aansluit, kan dit tot ongevallen leiden.
- ▶ **Verwijder instelgereedschappen of schroefslutels, voordat u het elektrische gereedschap inschakelt.** Een instelgereedschap of sleutel in een draaiend deel van het gereedschap kan tot verwondingen leiden.
- ▶ **Voorkom een onevenwichtige lichaamshouding. Zorg ervoor dat u stevig staat en steeds in evenwicht blijft.** Daardoor kunt u het elektrische gereedschap in onverwachte situaties beter onder controle houden.
- ▶ **Draag geschikte kleding. Draag geen loshangende kleding of sieraden. Houd haren, kleding en hand-**

**schoenen uit de buurt van bewegende delen.** Loshangende kleding, lange haren en sieraden kunnen verstrikt raken in bewegende delen.

- ▶ **Wanneer stofafzuigings- of stofopvangvoorzieningen kunnen worden gemonteerd, dient u zich ervan te verzekeren dat deze zijn aangesloten en juist worden gebruikt.** Het gebruik van een stofafzuiging beperkt het gevaar door stof.

#### Zorgvuldige omgang met en zorgvuldig gebruik van elektrische gereedschappen

- ▶ **Overbelast het elektrische gereedschap niet. Gebruik voor uw werkzaamheden het daarvoor bestemde elektrische gereedschap.** Met het passende elektrische gereedschap werkt u beter en veiliger binnen het aangegeven capaciteitsbereik.
- ▶ **Gebruik geen elektrisch gereedschap waarvan de schakelaar defect is.** Elektrisch gereedschap dat niet meer kan worden in- of uitgeschakeld, is gevaarlijk en moet worden gerepareerd.
- ▶ **Trek de stekker uit het stopcontact of neem de accu uit het elektrische gereedschap, voordat u het gereedschap instelt, accessoires wisselt of het gereedschap weglegt.** Deze voorzorgsmaatregel voorkomt onbedoeld starten van het elektrische gereedschap.
- ▶ **Bewaar niet-gebruikte elektrische gereedschappen buiten bereik van kinderen. Laat het gereedschap niet gebruiken door personen die er niet mee vertrouwd zijn en deze aanwijzingen niet hebben gelezen.** Elektrische gereedschappen zijn gevaarlijk, wanneer deze door onervaren personen worden gebruikt.
- ▶ **Pleeg onderhoud aan elektrische gereedschappen. Controleer of bewegende delen van het gereedschap correct functioneren en niet vastklemmen en of onderdelen zodanig gebroken of beschadigd zijn dat de werking van het elektrische gereedschap nadelig wordt beïnvloed. Laat deze beschadigde onderdelen vóór gebruik repareren.** Veel ongevallen hebben hun oorzaak in slecht onderhouden elektrische gereedschappen.
- ▶ **Houd snijdende inzetgereedschappen scherp en schoon.** Zorgvuldig onderhouden snijdende inzetgereedschappen met scherpe snijkanten klemmen minder snel vast en zijn gemakkelijker te geleiden.
- ▶ **Gebruik elektrisch gereedschap, accessoires, inzetgereedschappen en dergelijke volgens deze aanwijzingen. Let daarbij op de arbeidsomstandigheden en de uit te voeren werkzaamheden.** Het gebruik van elektrische gereedschappen voor andere dan de voorziene toepassingen kan tot gevaarlijke situaties leiden.

#### Gebruik en onderhoud van accugereedschappen

- ▶ **Laad accu's alleen op in oplaadapparaten die door de fabrikant worden geadviseerd.** Voor een oplaadapparaat dat voor een bepaald type accu geschikt is, bestaat brandgevaar wanneer het met andere accu's wordt gebruikt.

- ▶ **Gebruik alleen de daarvoor bedoelde accu's in de elektrische gereedschappen.** Het gebruik van andere accu's kan tot verwondingen en brandgevaar leiden.
- ▶ **Voorkom aanraking van de niet-gebruikte accu met paperclips, munten, sleutels, spijkers, schroeven en andere kleine metalen voorwerpen die overbrugging van de contacten kunnen veroorzaken.** Kortsluiting tussen de accucontacten kan brandwonden of brand tot gevolg hebben.
- ▶ **Bij verkeerd gebruik kan vloeistof uit de accu lekken. Voorkom contact daarmee. Spoel bij onvoorzien contact met water af. Wanneer de vloeistof in de ogen komt, dient u bovendien een arts te raadplegen.** Gelekte accuvloeistof kan tot huidirritaties en verbrandingen leiden.

#### Service

- ▶ **Laat het elektrische gereedschap alleen repareren door gekwalificeerd en vakkundig personeel en alleen met originele vervangingsonderdelen.** Daarmee wordt gewaarborgd dat de veiligheid van het elektrische gereedschap in stand blijft.

#### Waarschuwingen voor boorhamers

- ▶ **Draag gehoorbescherming.** Blootstelling aan lawaai kan leiden tot gehoorverlies.
- ▶ **Gebruik extra handgrepen, als deze met de machine worden meegeleverd.** Verlies van controle kan verwondingen veroorzaken.
- ▶ **Houd het elektrische gereedschap vast aan de geïsoleerde handgrepen, wanneer u werkzaamheden verricht waarbij het accessoire in aanraking kan komen met verborgen bedrading.** Als het accessoire in aanraking komt met een spanningvoerende draad, dan kunnen de metalen delen van het elektrische gereedschap onder spanning komen te staan en zou de gebruiker een elektrische schok kunnen krijgen.
- ▶ **Gebruik geschikte detectoren om verborgen elektriciteits-, gas- of waterleidingen op te sporen of raadpleeg het plaatselijke energie- of waterleidingbedrijf.** Contact met elektrische leidingen kan tot brand of een elektrische schok leiden. Beschadiging van een gasleiding kan tot een explosie leiden. Breuk van een waterleiding veroorzaakt materiële schade.
- ▶ **Wacht tot het elektrische gereedschap tot stilstand is gekomen, voordat u het neerlegt.** Het inzetgereedschap kan vasthaken en dit kan tot het verlies van de controle over het elektrische gereedschap leiden.
- ▶ **Zet het werkstuk vast.** Een met spanvoorzieningen of een bankschroef vastgehouden werkstuk wordt beter vastgehouden dan u met uw hand kunt doen.
- ▶ **Bij beschadiging en verkeerd gebruik van de accu kunnen er dampen vrijkomen. De accu kan branden of exploderen.** Zorg voor de aanvoer van frisse lucht en zoek bij klachten een arts op. De dampen kunnen de luchtwegen irriteren.
- ▶ **Open de accu niet.** Er bestaat gevaar voor kortsluiting.

- ▶ **Door spitse voorwerpen, zoals bijv. spijkers of schroevendraaiers, of door krachtinwerking van buitenaf kan de accu beschadigd worden.** Er kan een interne kortsluiting ontstaan en de accu doen branden, roken, exploderen of oververhitten.
- ▶ **Gebruik de accu alleen in producten van de fabrikant.** Alleen zo wordt de accu tegen gevaarlijke overbelasting beschermd.



**Bescherm de accu tegen hitte, bijvoorbeeld ook tegen voortdurend zonlicht, vuur, vuil, water en vocht.** Er bestaat gevaar voor explosie en kortsluiting.



- ▶ **Houd het elektrische gereedschap bij het werken stevig met beide handen vast en zorg ervoor dat u stevig staat.** Het elektrische gereedschap wordt met twee handen veiliger vastgehouden.
- ▶ **Voorzichtig! Bij het gebruik van het elektrische gereedschap met Bluetooth® kan zich een storing bij andere apparaten en installaties, vliegtuigen en medische apparaten (bijv. pacemakers, hoorapparaten) voordoen. Eveneens kan schade aan mens en dier in de directe omgeving niet volledig uitgesloten worden. Gebruik het elektrische gereedschap met Bluetooth® niet in de buurt van medische apparaten, tankstations, chemische installaties, gebieden waar ontplofingsgevaar heerst, en in gebieden waar met explosie wordt gewerkt. Gebruik het elektrische gereedschap met Bluetooth® niet in vliegtuigen. Vermijd het gebruik gedurende een langere periode heel dichtbij het lichaam.**

Het *Bluetooth®*-woordmerk evenals de beeldtekens (logo's) zijn gedeponeerde handelsmerken en eigendom van Bluetooth SIG, Inc. Elk gebruik van dit woordmerk/deze beeldtekens door Robert Bosch Power Tools GmbH gebeurt onder licentie.

#### Beschrijving van product en werking



**Lees alle veiligheidsaanwijzingen en instructies.** Het niet naleven van de veiligheidsaanwijzingen en instructies kan elektrische schokken, brand en/of zware verwondingen veroorzaken.

Neem goed nota van de afbeeldingen in het voorste deel van de gebruiksaanwijzing.

#### Beoogd gebruik

Het elektrische gereedschap is bestemd om te hameren in beton, metselwerk en steen en voor lichte en middelzware beitelwerkzaamheden.

Gegevens en instellingen van het elektrische gereedschap kunnen bij geplaatste *Bluetooth®* Low Energy Module GCY 42 m.b.v. *Bluetooth®*-radiotechnologie tussen elektrisch gereedschap en een mobiel eindapparaat overgebracht worden.

## Afgebeelde componenten

De componenten zijn genummerd zoals op de afbeelding van het elektrische gereedschap op de pagina met afbeeldingen.

- (1) SDS-max boorhouder
- (2) Gereedschapopname SDS-max
- (3) Stofbeschermkap
- (4) Vergrendelingshuls
- (5) Combischakelaar voor modi en rechts-/linksdraaien
- (6) Trillingsdemping
- (7) Vastzettoets voor aan/uit-schakelaar
- (8) Handgreep (geïsoleerd greepvlak)
- (9) Aan/uit-schakelaar
- (10) Accu<sup>A)</sup>
- (11) Afdekking *Bluetooth*<sup>®</sup> Low Energy Module GCY 42
- (12) Werklicht
- (13) Extra handgreep (geïsoleerd greepvlak)
- (14) Accu-ontgrendelingstoets<sup>A)</sup>
- (15) Gebruikersinterface
- (16) Accu-oplaadaanduiding (gebruikersinterface)
- (17) Aanduiding sneluitschakeling (Kickback Control) (gebruikersinterface)
- (18) Aanduiding werkmodi (gebruikersinterface)
- (19) Toets voor kiezen van werkmodus (gebruikersinterface)
- (20) Aanduiding status elektrisch gereedschap (gebruikersinterface)
- (21) Aanduiding smartphone (gebruikersinterface)
- (22) Aanduiding temperatuur (gebruikersinterface)

A) Niet elk afgebeeld en beschreven accessoire is standaard bij de levering inbegrepen. Alle accessoires zijn te vinden in ons accessoireprogramma.

## Technische gegevens

Accuvoorhamer	GBH 18V-36 C	
Productnummer		<b>3 611 J15 0..</b>
Nominale spanning	V=	18
Nominaal opgenomen vermogen	W	800
Aantal slagen <sup>A)</sup>	min <sup>-1</sup>	0-2900
Eenmalige slagkracht overeenkomstig EPTA-procedure 05:2016	J	7,0
Nominaal toerental		
- Rechtsdraaien	min <sup>-1</sup>	0-500
- Linksdraaien	min <sup>-1</sup>	0-500
Gereedschapopname		SDS-max
Diameter ashals	mm	74
Boordiameter max.:		

Accuvoorhamer	GBH 18V-36 C	
- Beton	mm	35
- Metselwerk (met holle boorkroon)	mm	40-90
Gewicht volgens EPTA-procedure 01:2014 <sup>A)</sup>	kg	5,5 - 6,6
Lengte	mm	460
Hoogte	mm	250
Aanbevolen omgevingstemperatuur bij het opladen	°C	0 ... +35
Toegestane omgevingstemperatuur tijdens gebruik <sup>B)</sup> en bij opslag	°C	-20 ... +50
Compatibele accu's		GBA 18V... ProCORE18V...
Aanbevolen accu's voor maximaal vermogen		ProCORE18V... ≥ 5,5 Ah
Aanbevolen oplaadapparaten		GAL 18... GAX 18V... GAL 36...

## Gegevensoverdracht

<i>Bluetooth</i> <sup>®</sup>		<i>Bluetooth</i> <sup>®</sup> 4.2 (Low Energy) <sup>C)</sup>
Signaalafstand	s	8
Maximaal signaalbereik <sup>D)</sup>	m	30

A) afhankelijk van gebruikte accu

B) beperkt vermogen bij temperaturen <0 °C

C) De mobiele eindapparaten moeten compatibel zijn met *Bluetooth*<sup>®</sup> Low-Energy apparaten (versie 4.2) en het Generic Access Profile (GAP) ondersteunen.

D) Het bereik kan afhankelijk van externe omstandigheden, met inbegrip van de gebruikte ontvanger, sterk variëren. Binnen gesloten ruimtes en door metalen barrières (bijv. muren, schappen, koffers enz.) kan het *Bluetooth*<sup>®</sup>-bereik duidelijk geringer zijn.

## Informatie over geluid en trillingen

Geluidsemisiewaarden bepaald conform **EN 60745-2-6**.

Het A-gewogen geluidsniveau van het elektrische gereedschap bedraagt typisch: geluidsdruk niveau **90 dB(A)**; geluidsvermogen niveau **101 dB(A)**. Onzekerheid K = **3 dB**.

### Draag gehoorbescherming!

Totale trillingswaarden  $a_{h_i}$  (vectorsom van drie richtingen) en onzekerheid K bepaald volgens **EN 60745-2-6**:

Hameren in beton:  $a_{h_i} = 12 \text{ m/s}^2$ , K = **1,5 m/s<sup>2</sup>**,

Beitelen:  $a_{h_i} = 9,5 \text{ m/s}^2$ , K = **2,3 m/s<sup>2</sup>**,

Het in deze gebruiksaanwijzing vermelde trillingsniveau is gemeten met een volgens EN genormeerde meetmethode en kan worden gebruikt om elektrische gereedschappen met elkaar te vergelijken. Het is ook geschikt voor een voorlopige inschatting van de trillingsbelasting.

Het aangegeven trillingsniveau representeert de voornaamste toepassingen van het elektrische gereedschap. Als echter het elektrische gereedschap wordt gebruikt voor andere toepassingen, met afwijkende inzetgereedschappen of onvol-

doende onderhoud, kan het trillingsniveau afwijken. Dit kan de trillingsbelasting gedurende de gehele arbeidsperiode duidelijk verhogen.

Voor een nauwkeurige schatting van de trillingsbelasting moet ook rekening worden gehouden met de tijd waarin het gereedschap uitgeschakeld is, of waarin het gereedschap wel loopt, maar niet werkelijk wordt gebruikt. Dit kan de trillingsbelasting gedurende de gehele arbeidsperiode duidelijk verminderen.

Leg aanvullende veiligheidsmaatregelen ter bescherming van de gebruiker tegen het effect van trillingen vast, zoals: onderhoud van elektrische gereedschappen en inzetgereedschappen, warm houden van de handen, organisatie van het arbeidsproces.

## Montage

- **Druk vóór alle werkzaamheden aan het elektrische gereedschap (bijv. onderhoud, wisselen van inzetgereedschappen, enz.) evenals bij het transporteren en opbergen ervan op de vastzettoets om de aan/uitschakelaar te vergrendelen.** Bij per ongeluk bedienen van de aan/uit-schakelaar bestaat gevaar voor letsel.

### Bluetooth® Low Energy Module GCY 42 (accessoire) plaatsen

Lees voor informatie over de Bluetooth® Low Energy Module GCY 42 de bijbehorende gebruiksaanwijzing.

### Accu opladen

- **Gebruik alleen de in de technische gegevens vermelde oplaadapparaten.** Alleen deze oplaadapparaten zijn afgestemd op de bij het elektrische gereedschap gebruikte Li-Ion-accu.

**Aanwijzing:** De accu wordt gedeeltelijk geladen geleverd. Om de volledige capaciteit van de accu te verkrijgen, laadt u voor het eerste gebruik de accu volledig in het oplaadapparaat op.

De Lithium-Ion-accu kan op elk moment worden opgeladen zonder de levensduur te verkorten. Een onderbreking van het opladen schaadt de accu niet.

De Li-Ion-accu is door de „Electronic Cell Protection (ECP)“ tegen diepontlading beschermd. Als de accu leeg is, wordt het elektrische gereedschap door een veiligheidsschakeling uitgeschakeld. Het inzetgereedschap beweegt niet meer.

- **Druk na het automatisch uitschakelen van het elektrische gereedschap niet meer op de aan/uit-schakelaar.** De accu kan anders beschadigd worden.

Neem de aanwijzingen met betrekking tot afvalverwijdering in acht.

### Accu verwijderen

De accu (10) beschikt over twee vergrendelingsstanden die moeten voorkomen dat de accu bij het onbedoeld indrukken van de accu-ontgrendelingsvoets (14) uit de machine valt. Zolang de accu in het elektrische gereedschap is geplaatst, wordt deze door een veer op de juiste plaats gehouden.

- Voor het verwijderen van de accu (10) drukt u op de ontgrendelingsvoets (14) en trekt u de accu uit het elektrische gereedschap. **Gebruik daarbij geen geweld.**

### Accu-oplaadaanduiding

De groene LED's van de accu-oplaadaanduiding geven de laadtoestand van de accu aan. Uit veiligheidsoverwegingen is het opvragen van de laadtoestand alleen bij stilstaand elektrisch gereedschap mogelijk.

Druk op de voets voor de opladaanduiding (15) of (16), om de laadtoestand aan te geven. Dit is ook mogelijk, wanneer de accu is weggenomen.

Als er na het drukken op de voets voor de opladaanduiding geen LED brandt, dan is de accu defect en moet vervangen worden.

**Aanwijzing:** De acculaadtoestand wordt ook op de gebruikersinterface (15) weergegeven Toestandsaanduidingen.

### Accutype GBA 18V...



LED's	Capaciteit
Permanent licht 3× groen	60–100 %
Permanent licht 2× groen	30–60 %
Permanent licht 1× groen	5–30 %
Knipperlicht 1× groen	0–5 %

### Accutype ProCORE18V...



LED's	Capaciteit
Permanent licht 5× groen	80–100 %
Permanent licht 4× groen	60–80 %
Permanent licht 3× groen	40–60 %
Permanent licht 2× groen	20–40 %
Permanent licht 1× groen	5–20 %
Knipperlicht 1× groen	0–5 %

### Extra handgreep

- **Gebruik uw elektrische gereedschap alleen met de extra handgreep (13).**

#### Extra handgreep draaien (zie afbeelding A)

U kunt de extra handgreep (13) willekeurig draaien voor een veilige en comfortabele werkhouding.

- Draai het onderste deel van de extra handgreep (13) linksom en draai de extra handgreep (13) in de gewenste stand. Draai vervolgens het onderste deel van de extra handgreep (13) rechtsom weer vast.

Let erop dat de spanband van de extra handgreep in de daarvoor bedoelde groef in het machinehuis ligt.

## Boorhouder en inzetgereedschappen kiezen

Voor hamer- en beitelwerkzaamheden hebt u SDS-max inzetgereedschappen nodig die in de SDS-max boorhouder worden geplaatst.

## Inzetgereedschap wisselen

De stofbeschermkap (3) voorkomt zoveel mogelijk het binnendringen van boorstof in de gereedschapopname tijdens het gebruik. Let er bij het plaatsen van het inzetgereedschap op dat de stofbeschermkap (3) niet wordt beschadigd.

- ▶ **Laat een beschadigde stofbeschermkap onmiddellijk vervangen. Geadviseerd wordt, dit door een klantenservice te laten doen.**

## Inzetgereedschap wisselen (SDS-max)

### Inzetgereedschap plaatsen (zie afbeelding B)

Met de gereedschapopname SDS-max kunt u het inzetgereedschap eenvoudig en gemakkelijk vervangen zonder gebruikmaking van extra gereedschap.

- Reinig de schacht van het accessoire en smeer het dun met vet in.
- Plaats het accessoire draaiend in de gereedschapopname tot het automatisch wordt vergrendeld.
- Controleer de vergrendeling door aan het accessoire te trekken.

### Inzetgereedschap verwijderen (zie afbeelding C)

- Schuif de vergrendelingshuls (4) naar achteren en verwijder het inzetgereedschap.

## Afzuiging van stof en spanen

Stof van materialen zoals loodhoudende verf, enkele houtsoorten, mineralen en metaal kan schadelijk voor de gezondheid zijn. Aanraking of inademing van stof kan leiden tot allergische reacties en/of luchtwegaandoeningen bij de gebruiker of personen die zich in de omgeving bevinden.

Bepaalde soorten stof, bijvoorbeeld van eiken- en beukenhout, gelden als kankerverwekkend, in het bijzonder in combinatie met additieven voor houtbehandeling (chromaat en houtbeschermmiddelen). Asbesthoudend materiaal mag alleen door gespecialiseerde vakmensen worden bewerkt.

- Gebruik indien mogelijk een voor het materiaal geschikte stofafzuiging.
- Zorg voor een goede ventilatie van de werkplek.
- Er wordt geadviseerd om een stofmasker met filterklasse P2 te dragen.

Neem de in uw land geldende voorschriften voor de te bewerken materialen in acht.

- ▶ **Vermijd ophoping van stof op de werkplek.** Stof kan gemakkelijk ontbranden.

## Gebruik

### Ingebruikname

- ▶ Let erop dat de afdekking (11) van de *Bluetooth*® Low Energy Module GCY 42 tijdens gebruik gesloten is. Zo voorkomt u dat er stof binnendringt.

### Accu plaatsen

- ▶ **Gebruik uitsluitend originele Bosch Li-Ion-accu's met de op het typeplaatje van uw elektrische gereedschap aangegeven spanning.** Het gebruik van andere accu's kan tot verwondingen en brandgevaar leiden.
  - Druk op de vastzettoets (7) om het elektrische gereedschap tegen onbedoeld inschakelen te beschermen.
  - Schuif de opgeladen accu (10) in de oplaadcontacten van de behuizing tot de accu veilig vergrendeld is.

### Modus instellen (zie afbeelding D)

Met de combischakelaar (5) kiest u de modus van het elektrische gereedschap.

**Aanwijzing:** Wijzig de modus alleen als het elektrische gereedschap uitgeschakeld is! Anders kan het elektrische gereedschap beschadigd raken.

**Hinweis:** Schakelt u naar een andere modus, terwijl de aan/uit-schakelaar vergrendeld is, dan schakelt het elektrische gereedschap uit.

- Draai voor het wisselen van de modus de combischakelaar (5) in de gewenste stand tot deze hoorbaar vastklikt.

 Stand voor **Hameren** in beton of steen



 stand voor **linksdraaien** om het inzetgereedschap uit het werkstuk los te maken



 Stand **Vario-Lock** voor het verstellen van de beitelstand.



 Stand voor **Beitelen**



### In-/uitschakelen

- Laat eventueel de vastzettoets (7) voor de aan/uit-schakelaar los.
- Voor het **inschakelen** van het elektrische gereedschap drukt u op de aan/uit-schakelaar (9).

De lamp brandt bij iets of helemaal ingedrukte aan/uit-schakelaar (9) en hiermee kan het werkgebied bij ongunstige lichtomstandigheden worden verlicht.

- Om het elektrische gereedschap **uit te schakelen**, laat u de aan/uit-schakelaar (9) los.



### Toerental of aantal slagen instellen

U kunt het toerental/aantal slagen van het ingeschakelde elektrische gereedschap traploos regelen naarmate u de aan/uit-schakelaar (9) indrukt.

Lichte druk op de aan/uit-schakelaar (9) heeft een laag toerental/aantal slagen tot gevolg. Met toenemende druk wordt het toerental of het aantal slagen hoger.

U kunt het toerental ook op de gebruikersinterface of via een smartphone-app regelen (zie „Werkmodus kiezen“, Pagina 66).

### Beitelstand veranderen (Vario-Lock)

U kunt de beitel in 16 standen vastzetten. Daardoor kunt u telkens de optimale werkhouding innemen.

- Plaats de beitel in de gereedschapopname.
- Draai de combischakelaar (5) in de stand „Vario-Lock“.
- Draai het inzetgereedschap in de gewenste beitelstand.
- Draai de combischakelaar (5) in de stand „Beitelen“. De gereedschapopname is hiermee vergrendeld.

### Beitelen met vergrendelingsfunctie

Om langere tijd te beitelen zonder de aan/uit-schakelaar (9) continu in te drukken, vergrendelt u de aan/uit-schakelaar in de modus „Beitelen“.

- Voor het **vergrendelen** drukt u de aan/uit-schakelaar (9) tot aan de aanslag en drukt u tegelijkertijd op de vastzettoets (7).
- Voor het **uitschakelen** drukt u opnieuw op de vastzettoets (7).

**Aanwijzing:** Schakelt u naar een andere modus, terwijl de aan/uit-schakelaar vergrendeld is, dan schakelt het elektrische gereedschap uit.

### Overbelastingskoppeling

- ▶ **Als het inzetgereedschap vastklemt of vasthaakt, wordt de aandrijving van de uitgaande as onderbroken. Houd het elektrisch gereedschap vanwege de optredende krachten altijd goed met beide handen vast en ga in een stabiele positie staan.**
- ▶ **Schakel het elektrisch gereedschap uit en maak het inzetgereedschap los, als het elektrisch gereedschap**

### Toestandsaanduidingen

Accu-oplaadaanduiding (gebruikersinterface) (16)	Betekenis/oorzaak	Oplossing
groen (2 tot 5 balkjes)	accu geladen	–
geel (1 balkje)	accu bijna leeg	accu binnenkort verwisselen of opladen
rood (1 balkje)	accu leeg	accu verwisselen of opladen

Aanduiding temperatuur (22)	Betekenis/oorzaak	Oplossing
geel	gebruikstemperatuur van accu of elektrisch gereedschap is duidelijk verhoogd, vermogen wordt gereduceerd	elektrisch gereedschap onbelast laten draaien en laten afkoelen of oververhitte accu verwisselen
rood	gebruikstemperatuur van accu of elektrisch gereedschap is overschreden, elektrisch ge-	elektrisch gereedschap laten afkoelen of oververhitte accu's verwisselen

**blokkeert. Er ontstaan grote reactiemomenten als u het elektrische gereedschap inschakelt terwijl het boorgereedschap geblokkeerd is.**

### Sneluitschakeling (Kickback Control)



De sneluitschakeling (KickBack Control) biedt een betere controle over het elektrische gereedschap en verhoogt daarvoor de veiligheid voor de gebruiker, in vergelijking met elektrische gereedschappen zonder KickBack Control. Wanneer het elektrische gereedschap plotseling en onvoorspelbaar gaat roteren rond de booras, wordt het elektrische gereedschap uitgeschakeld. De aanduiding sneluitschakeling (17) brandt en het werklicht (12) knippert. Bij geactiveerde sneluitschakeling knippert de aanduiding status (20) rood.

- Laat voor het **opnieuw in gebruik nemen** de aan/uit-schakelaar (9) los en bedien deze opnieuw.

### Electronic Precision Control (EPC)

EPC ondersteunt u bij werkzaamheden met slag door het werktoerental langzaam te verhogen voor nauwkeurig werken.

### Elektrische toerentalregeling (Adaptive Speed Control) in modus „Beitelen“



Voor een betere controle en nauwkeurig aanzetten start het elektrische gereedschap met een laag toerental en verhoogt dit dan snel tot aan het maximale toerental.

De elektrische toerentalregeling wordt automatisch geactiveerd bij het aanzetten van het elektrische gereedschap.

### Gebruikersinterface (zie afbeelding E)

De gebruikersinterface (15) dient voor het kiezen van de werkmodus en voor het aanduiden van de toestand van het elektrische gereedschap.

Aanduiding temperatuur (22)	Betekenis/oorzaak	Oplossing
	gereedschap wordt ter bescherming uitgeschakeld	

Aanduiding status elektrisch gereedschap (20)	Betekenis/oorzaak	Oplossing
groen	status OK	–
geel	kritische temperatuur is bereikt of accu bijna leeg	elektrisch gereedschap onbelast laten draaien en laten afkoelen of accu binnenkort verwisselen of opladen
rood	elektrisch gereedschap is oververhit of accu leeg	elektrisch gereedschap laten afkoelen of accu verwisselen of opladen
rood	vastzettoets in de modus "Hameren" bediend combischakelaar tijdens gebruik bediend	vastzettoets opnieuw indrukken
	motor is geblokkeerd, accu te zwak	accu opladen of aanbevolen accutype gebruiken
	algemene fout	– elektrisch gereedschap uit- en weer inschakelen of accu verwijderen en weer plaatsen blijft de fout bestaan: – elektrisch gereedschap opsturen naar klantenservice
rood knipperend – in combinatie met aanduiding sneluitschakeling (17)	sneluitschakeling is geactiveerd	elektrisch gereedschap uit- en weer inschakelen
blauw knipperend	elektrisch gereedschap is met mobiel apparaat verbonden of instellingen worden overgebracht	–

Aanduiding status smartphone (21)	Betekenis/oorzaak	Oplossing
groen	aanvullende informatie beschikbaar (bijv. commerciële informatie)	melding op smartphone bij interesse lezen
geel	belangrijke informatie beschikbaar (bijv. temperatuurwaarschuwing)	melding op smartphone lezen
rood	gebruikskritische informatie beschikbaar (bijv. motorstop wegens fout in microcontroller-eenheid)	melding op smartphone onmiddellijk lezen

#### Werkmodus kiezen

- Druk zo vaak op de toets (19) voor het kiezen van de werkmodus tot de door u gewenste werkmodus oplicht.

**Aanwijzing:** In de werkmodus **Favorite** worden de functies via smartphone-app geconfigureerd, in de werkmodi **Auto** en **Soft** zijn de functies voorinsteld.

#### Aanduiding werkmodus (18) Functies

##### **Auto** brandt

- In de werkmodus **Auto** bereikt het elektrische gereedschap het maximale vermogen.
- Modus "Hameren": snel verhogen van het toerental voor gecontroleerd beginnen met boren tot 100 % van het maximale toerental
  - Modus "Beitelen": elektrische toerentalregeling (Adaptive Speed Control)
  - Sneluitschakeling (Kickback Control)

##### **Soft** brandt

De werkmodus **Soft** wordt gebruikt voor de bewerking van kwetsbare materialen.

**Aanduiding werkmodus (18) Functies**

- Modus "Hameren": EPC actief, langzaam verhogen van het toerental voor zacht beginnen met boren tot 80 % van het maximale toerental voor hameren in kwetsbare oppervlakken
- Modus "Beitelen": elektrische toerentalregeling (Adaptive Speed Control) nog gevoeliger ingesteld
- Sneluitschakeling (Kickback Control) nog gevoeliger ingesteld

**Favorite** brandt

In de werkmodus **Favorite** kan het elektrische gereedschap via de smartphone-app individueel worden geconfigureerd.

- Modus "Hameren" in meerdere stappen configureerbaar:  
Vermogen: toerental  
Electronic Precision Control (EPC): opstartsnelheid
- Modus "Beitelen": elektrische toerentalregeling (Adaptive Speed Control) in- en uitschakelbaar
- Gevoeligheid sneluitschakeling (Kickback Control) tot en met uitschakelen configureerbaar

**Connectivity-functies**

In combinatie met de *Bluetooth®* Low Energy Module GCY 42 staan de volgende Connectivity-functies voor het elektrische gereedschap ter beschikking:

- registratie en persoonlijke instelling
- statuscontrole, geven van waarschuwingmeldingen
- algemene informatie en instellingen
- beheer

Lees voor informatie over de *Bluetooth®* Low Energy Module **GCY 42** de bijbehorende gebruiksaanwijzing.

De aanduiding smartphone **(21)** brandt, wanneer het elektrische gereedschap informatie (bijv. temperatuurwaarschuwing) m.b.v. *Bluetooth®*-radiotechnologie naar een mobiel eindapparaat zendt.

**Aanwijzingen voor werkzaamheden**

- ▶ **Het elektrische gereedschap met geplaatste *Bluetooth®* Low Energy Module GCY 42 is uitgerust met een radio-interface. Lokale gebruiksbeperkingen, bijv. in vliegtuigen of ziekenhuizen, moeten in acht genomen worden.**
- ▶ **Op plaatsen waar de *Bluetooth®*-radiotechnologie niet gebruikt mag worden, moeten de *Bluetooth®* Low Energy Module GCY 42 en de knoopcel verwijderd worden.**

**Aanwijzing:** De afdekking **(11)** kan alleen goed worden gesloten, wanneer de *Bluetooth®* Low Energy Module GCY 42 en de knoopcel zich in het elektrische gereedschap bevinden.

- Voor het **deactiveren** van de *Bluetooth®* Low Energy Module GCY 42 draait u de knoopcel om of legt u een isolatie tussen knoopcel en *Bluetooth®* Low Energy Module GCY 42.
- Sluit de afdekking **(11)**, zodat geen vuil kan binnendringen.

**Trillingsdemping**

 De geïntegreerde trillingsdemping vermindert optredende trillingen.

- ▶ **Gebruik het elektrische gereedschap niet verder, wanneer het dempingselement beschadigd is.**

**Aanwijzingen voor de optimale omgang met de accu**

Bescherm de accu tegen vocht en water.

Bewaar de accu alleen bij een temperatuur tussen –20 °C en 50 °C. Laat de accu bijvoorbeeld in de zomer niet in de auto liggen.

Reinig de ventilatieopeningen van de accu af en toe met een zachte, schone en droge doek.

Een duidelijk kortere gebruiksduur na het opladen duidt erop dat de accu versleten is en moet worden vervangen.

Neem de aanwijzingen met betrekking tot afvalverwijdering in acht.

**Onderhoud en service****Onderhoud en reiniging**

- ▶ **Neem vóór alle werkzaamheden aan het elektrische gereedschap (zoals het uitvoeren van onderhoud of het wisselen van inzetgereedschappen e.d.) en vóór het vervoeren en opbergen altijd de accu uit het elektrische gereedschap.** Bij per ongeluk bedienen van de aan/uit-schakelaar bestaat gevaar voor letsel.
- ▶ **Houd het elektrische gereedschap en de ventilatieopeningen altijd schoon om goed en veilig te werken.**
- ▶ **Laat een beschadigde stofkap onmiddellijk vervangen. Geadviseerd wordt om dit door een klantenservice te laten doen.**
- Maak de gereedschapopname **(2)** na elk gebruik schoon.

**Klantenservice en gebruiksadvis**

Onze klantenservice beantwoordt uw vragen over reparatie en onderhoud van uw product en over vervangingsonderdelen. Explosietekeningen en informatie over vervangingsonderdelen vindt u ook op: **www.bosch-pt.com**  
Het Bosch-gebruiksadviesteam helpt u graag bij vragen over onze producten en accessoires.

Vermeld bij vragen en bestellingen van vervangingsonderdelen altijd het uit tien cijfers bestaande productnummer volgens het typeplaatje van het product.

**Nederland**

Tel.: (076) 579 54 54  
 Fax: (076) 579 54 94  
 E-mail: gereedschappen@nl.bosch.com

**België**

Tel.: (02) 588 0589  
 Fax: (02) 588 0595  
 E-Mail : outillage.gereedschap@be.bosch.com

**Vervoer**

Op de meegeleverde Li-Ion-accu's zijn de eisen voor het vervoer van gevaarlijke stoffen van toepassing. De accu's kunnen door de gebruiker zonder verdere voorwaarden over de weg vervoerd worden.

Bij de verzending door derden (bijv. luchtvervoer of expeditiebedrijf) moeten bijzondere eisen ten aanzien van verpakking en markering in acht genomen worden. In deze gevallen moet bij de voorbereiding van de verzending een deskundige voor gevaarlijke stoffen geraadpleegd worden.

Verzend accu's alleen, wanneer de behuizing onbeschadigd is. Plak blootliggende contacten af en verpak de accu zodanig dat deze niet in de verpakking beweegt. Neem ook eventuele overige nationale voorschriften in acht.

**Afvalverwijdering**

Elektrische gereedschappen, accu's, accessoires en verpakkingen moeten op een voor het milieu verantwoorde wijze gerecycled worden.



Gooi elektrische gereedschappen, accu's en batterijen niet bij het huisvuil.

**Alleen voor landen van de EU:**

Volgens de Europese richtlijn 2012/19/EU moeten niet meer bruikbare elektrische gereedschappen en volgens de Europese richtlijn 2006/66/EG moeten defecte of verbruikte accu's/batterijen apart worden ingezameld en op een voor het milieu verantwoorde wijze worden gerecycled.

**Accu's/batterijen:****Li-Ion:**

Lees de aanwijzingen in het gedeelte Vervoer en neem deze in acht (zie „Vervoer“, Pagina 68).

## Dansk

### Sikkerhedsinstrukser

**Generelle sikkerhedsinstrukser til el-værktøj****⚠ ADVARSEL**

Læs alle sikkerhedsinstrukser og anvisninger. I tilfælde af manglende

overholdelse af sikkerhedsinstrukserne og anvisningerne er der risiko for elektrisk stød, brand og/eller alvorlige kvæstelser.

**Opbevar alle sikkerhedsinstrukser og anvisninger til senere brug.**

Betegnelsen "el-værktøj" i advarslerne refererer til dit (ledningsforbundne) el-værktøj tilsluttet lysnettet eller til batteridrevet (ledningsfrit) el-værktøj.

**Sikkerhed på arbejdspladsen**

- ▶ **Hold arbejdsområdet rent og godt oplyst.** Rodede eller mørke områder kan medføre ulykker.
- ▶ **Brug ikke el-værktøjet i eksplosionsfarlige omgivelser, hvor der findes brændbare væsker, gasser eller støv.** El-værktøj kan slå gnister, der kan antænde støv eller dampe.
- ▶ **Sørg for, at andre personer og ikke mindst børn holdes væk fra arbejdsområdet, når el-værktøjet er i brug.** Hvis man distraheres, kan man miste kontrollen over maskinen.

**Elektrisk sikkerhed**

- ▶ **El-værktøjets stik skal passe til kontakten. Stikket må under ingen omstændigheder ændres. Brug ikke adapterstik sammen med jordforbundet el-værktøj.** Uændrede stik, der passer til kontakterne, nedsætter risikoen for elektrisk stød.
- ▶ **Undgå kropskontakt med jordforbundne overflader som f. eks. rør, radiatorer, komfurer og køleskabe.** Hvis din krop er jordforbundet, øges risikoen for elektrisk stød.
- ▶ **El-værktøj må ikke udsættes for regn eller fugt.** Indtrængen af vand i el-værktøj øger risikoen for elektrisk stød.
- ▶ **Brug ikke ledningen til formål, den ikke er beregnet til. Du må aldrig bære el-værktøjet i ledningen, hænge el-værktøjet op i ledningen eller rykke i ledningen for at trække stikket ud af kontakten. Beskyt ledningen mod varme, olie, skarpe kanter eller maskindele, der er i bevægelse.** Beskadigede eller indviklede ledninger øger risikoen for elektrisk stød.
- ▶ **Hvis el-værktøjet benyttes i det fri, må der kun benyttes en forlængerledning, der er egnet til udendørs brug.** Brug af forlængerledning til udendørs brug nedsætter risikoen for elektrisk stød.
- ▶ **Hvis det ikke kan undgås at bruge el-værktøjet i fugtige omgivelser, skal der bruges et HFI-relæ.** Brug af et HFI-relæ reducerer risikoen for at få elektrisk stød.

**Personlig sikkerhed**

- ▶ **Det er vigtigt at være opmærksom og holde øje med, hvad man laver, og bruge el-værktøjet fornuftigt. Brug ikke el-værktøj, hvis du er træt, har indtaget alkohol eller er påvirket af medikamenter eller euforiserende stoffer.** Få sekundær opmærksomhed ved brug af el-værktøj kan føre til alvorlige personskader.
- ▶ **Brug personligt beskyttelsesudstyr. Brug altid beskyttelsesbriller.** Brug af sikkerhedsudstyr som f. eks. støvmaske, skridsikert fodtøj, beskyttelseshjelm eller høreværn afhængig af maskintype og anvendelse nedsætter risikoen for personskader.

- ▶ **Undgå utilsigtet igangsætning. Kontrollér, at el-værktøjet er slukket, før du tilslutter det til strømtilførslen og/eller batteriet, løfter eller bærer det.** Undgå at bære el-værktøjet med fingeren på afbryderen og sørg for, at el-værktøjet ikke er tændt, når det sluttes til nettet, da dette øger risikoen for personskader.
- ▶ **Gør det til en vane altid at fjerne indstillingsværktøj eller skruenøgle, før el-værktøjet startes.** Hvis et stykke værktøj eller en nøgle sidder i en roterende maskindel, er der risiko for personskader.
- ▶ **Undgå en unormal legemssposition. Sørg for at stå sikkert, mens der arbejdes, og kom ikke ud af balance.** Dermed har du bedre muligheder for at kontrollere el-værktøjet, hvis der skulle opstå uventede situationer.
- ▶ **Brug egnet arbejdstøj. Undgå løse beklædningsgenstande eller smykker. Hold hår, tøj og handsker væk fra dele, der bevæger sig.** Dele, der er i bevægelse, kan gribe fat i løstsiddende tøj, smykker eller langt hår.
- ▶ **Hvis støvsugnings- og opsamlingsudstyr kan monteres, er det vigtigt, at dette tilsluttes og benyttes korrekt.** Brug af en støvsugning kan reducere støvmængden og dermed den fare, der er forbundet med støv.

#### Omhyggelig omgang med og brug af el-værktøj

- ▶ **Undgå overbelastning af el-værktøjet. Brug altid el-værktøj, der er beregnet til det stykke arbejde, der skal udføres.** Med det passende el-værktøj arbejder man bedst og mest sikkert inden for det angivne effektområde.
- ▶ **Brug ikke el-værktøj, hvis afbryderen er defekt.** El-værktøj, der ikke kan startes eller stoppes, er farligt og skal repareres.
- ▶ **Træk stikket ud af stikkontakten og/eller fjern akkuen, inden maskinen indstilles, der skiftes tilbehørsdele, eller maskinen lægges fra.** Disse sikkerhedsforanstaltninger forhindrer utilsigtet start af el-værktøjet.
- ▶ **Opbevar ubenyttet el-værktøj uden for børns rækkevidde. Lad aldrig personer, der ikke er fortrolige med el-værktøjet eller ikke har gennemlæst disse instrukser, benytte el-værktøjet.** El-værktøj er farligt, hvis det benyttes af ukyndige personer.
- ▶ **El-værktøjet bør vedligeholdes omhyggeligt. Kontroller, om bevægelige maskindele fungerer korrekt og ikke sidder fast, og om delene er brækket eller beskadiget, således at el-værktøjets funktion påvirkes. Få beskadigede dele repareret, inden el-værktøjet tages i brug.** Mange uheld skyldes dårligt vedligeholdte el-værktøjer.
- ▶ **Sørg for, at skæreværktøjer er skarpe og rene.** Omhyggeligt vedligeholdte skæreværktøjer med skarpe skærekanten sætter sig ikke så hurtigt fast og er nemmere at føre.
- ▶ **Brug el-værktøj, tilbehør, indsatsværktøj osv. iht. disse instrukser. Tag hensyn til arbejdsforholdene og det arbejde, der skal udføres.** Anvendelse af el-værktøjet til

formål, som ligger uden for det fastsatte anvendelsesområde, kan føre til farlige situationer.

#### Omhyggelig omgang med og brug af akku-værktøj

- ▶ **Oplad kun batterier i ladeapparater, der er anbefalet af producenten.** Et ladeapparat, der er egnet til en bestemt type batterier, må ikke benyttes med andre batterier – brandfare.
- ▶ **Brug kun batterier, der er beregnet til el-værktøjet.** Brug af andre batterier øger risikoen for personskader og er forbundet med brandfare.
- ▶ **Batterier, der ikke benyttes, må ikke komme i berøring med metaldele såsom kontorclips, mønter, nøgler, søm, skruer eller andre små metalgenstande, da disse kan kortslutte kontakterne.** En kortslutning mellem batteri-kontakterne øger risikoen for personskader i form af forbrændinger.
- ▶ **Hvis batteriet anvendes forkert, kan der slippe væske ud af batteriet - undgå kontakt. Hvis det alligevel skulle ske, skylles med vand. Søg læge, hvis væsken kommer i øjnene.** Batterivæske kan give hudirritation eller forbrændinger.

#### Service

- ▶ **Sørg for, at el-værktøj kun repareres af kvalificerede fagfolk og at der kun benyttes originale reservedele.** Dermed sikres størst mulig maskinsikkerhed.

#### Sikkerhedsadvarsler - hamre

- ▶ **Brug høreværn.** Udsættelse for støj kan forårsage høreskade.
- ▶ **Brug ekstrahåndtaget/ekstrahåndtagene, som følger med værktøjet.** Hvis du mister kontrollen, kan der ske personskade.
- ▶ **Hold fast om el-værktøjets isolerede gribeflader, når du udfører arbejde hvor skæretilbehøret kan komme i kontakt med skjulte kabler.** Hvis skæretilbehøret kommer i kontakt med en "strømførende" ledning, kan blottede metaldele på el-værktøjet blive "strømførende", og der er risiko for elektrisk stød for brugeren.
- ▶ **Anvend egnede søgeinstrumenter til at finde frem til skjulte forsyningsledninger, eller kontakt det lokale forsyningselskab.** Kontakt med elektriske ledninger kan føre til brand og elektrisk stød. Beskadigelse af en gasledning kan føre til eksplosion. Beskadigelse af en vandledning kan føre til materiel skade.
- ▶ **Vent, til el-værktøjet står helt stille, før du lægger det fra dig.** Indsatsværktøjet kan sætte sig i klemme, hvilket kan medføre, at man taber kontrollen over el-værktøjet.
- ▶ **Fastgør emnet.** Et emne holdes bedre fast med spændeanordninger eller skruestik end med hånden.
- ▶ **Beskadiges akkuen, eller bruges den forkert, kan der sive dampe ud. Akkuen kan antændes eller eksplodere.** Tilfør frisk luft, og søg læge, hvis du føler dig utilpas. Dampene kan irritere luftvejene.
- ▶ **Åbn ikke akkuen.** Fare for kortslutning.

- ▶ **Akkuen kan blive beskadiget af spidse genstande som f.eks. søm eller skruetrækkere eller ydre kraftpåvirkning.** Der kan opstå indvendig kortslutning, så akkuen kan antændes, ryge, eksplodere eller overophedes.

- ▶ **Brug kun akkuen i producentens produkter.** Kun på denne måde beskyttes akkuen mod farlig overbelastning.



**Beskyt akkuen mod varme (f.eks. også mod varige solstråler, brand, snavs, vand og fugtighed).** Der er risiko for eksplosion og kortslutning.



- ▶ **Hold godt fat om el-værktøjet med begge hænder under arbejdet, og sørg for, at du står sikkert.** El-værktøjet føres mere sikkert med to hænder.

- ▶ **Forsigtig! Ved anvendelse af el-værktøjet med Bluetooth® kan der opstå fejl i andre enheder og anlæg, fly og medicinsk udstyr (f.eks. pacemakere, høreapparater. Samtidig kan det ikke fuldstændig udelukkes, at der kan ske skade på mennesker og dyr i nærheden. Brug ikke el-værktøjet med Bluetooth® i nærheden af medicinsk udstyr, tankstationer, kemiske anlæg, områder med eksplosionsfare og i sprængningsområder. Brug ikke el-værktøjet med Bluetooth® i fly. Undgå at bruge værktøjet i umiddelbar nærhed af kroppen i længere tid ad gangen.**

Bluetooth®-mærket og symbolerne (logoerne) er registrerede varemærker tilhørende Bluetooth SIG, Inc. Enhver brug af disse mærker/symboler, som Robert Bosch Power Tools GmbH foretager, sker per licens.

## Produkt- og ydelsesbeskrivelse



**Læs alle sikkerhedsinstrukser og anvisninger.** Overholdes sikkerhedsinstrukserne og anvisningerne ikke, er der risiko for elektrisk stød, brand og/eller alvorlige kvæstelser.

Vær opmærksom på alle illustrationer i den forreste del af betjeningsvejledningen.

### Beregnet anvendelse

El-værktøjet er beregnet til hammerboring i beton, tegl og sten samt til let og middelvanskeligt mejselarbejde.

Når Bluetooth® Low Energy Module GCY 42 er isat, kan el-værktøjets data og indstillinger overføres mellem el-værktøjet og en mobil modtageenhed via trådløs Bluetooth®-teknologi.

### Illustrerede komponenter

Nummereringen af de illustrerede komponenter refererer til illustrationen af el-værktøjet på illustrationssiden.

- (1) SDS-max-borepatron
- (2) Værktøjsholder SDS-max
- (3) Støvbeskyttelseskappe
- (4) Låsekappe
- (5) Kombi-omskifter til driftstyper og højre-/venstreløb

- (6) Vibrationsdæmpning
- (7) Kontaktspærre til tænd/sluk-knap
- (8) Håndgreb (isoleret gribeblade)
- (9) Tænd/sluk-knap
- (10) Akku<sup>A)</sup>
- (11) Afdækning Bluetooth® Low Energy Module GCY 42
- (12) Arbejdslys
- (13) Ekstrahåndtag (isoleret grebsflade)
- (14) Akku-oplåsingsknap<sup>A)</sup>
- (15) Brugerinterface
- (16) Akku-ladetilstandsindikator (brugerinterface)
- (17) Visningen Hurtigfrakobling (Kickback Control) (brugerinterface)
- (18) Visningen Arbejdstilstande (brugerinterface)
- (19) Knap til valg af arbejdstilstand (brugerinterface)
- (20) Visningen El-værktøjets status (brugerinterface)
- (21) Visningen Smartphone (brugerinterface)
- (22) Visningen Temperatur (brugerinterface)

A) Tilbehør, som er illustreret og beskrevet i betjeningsvejledningen, er ikke indeholdt i leveringen. Det fuldstændige tilbehør findes i vores tilbehørsprogram.

## Tekniske data

Akkuborehammer	GBH 18V-36 C	
Varenummer	3 611 J15 0..	
Nominel spænding	V=	18
Nominel optagen effekt	W	800
Slagtal <sup>A)</sup>	min <sup>-1</sup>	0-2900
Enkeltslagstyrke iht. EPTA-Procedure 05:2016	J	7,0
Nominelt omdrejningstal		
- Højreløb	o/min	0-500
- Venstreløb	o/min	0-500
Værktøjsholder	SDS-max	
Diameter spindelhals	mm	74
Bordiameter maks.:		
- Beton	mm	35
- Murværk (med hulborekrone)	mm	40-90
Vægt iht. EPTA-Procedure 01:2014 <sup>A)</sup>	kg	5,5-6,6
Længde	mm	460
Højde	mm	250
Anbefalet omgivelsestemperatur ved opladning	°C	0... +35
Tilladt omgivelsestemperatur ved drift <sup>B)</sup> og ved opbevaring	°C	-20... +50

Akku-borehammer		GBH 18V-36 C
Kompatible akkuer		GBA 18V... ProCORE18V...
Anbefalede akkuer til fuld ydelse		ProCORE18V... ≥ 5,5 Ah
anbefalede ladere		GAL 18... GAX 18V... GAL 36...
Dataoverførsel		
Bluetooth®		Bluetooth® 4.2 (Low Energy) <sup>(C)</sup>
Signalafstand	s	8
Maksimal signalrækkevidde <sup>(D)</sup>	m	30

- A) afhængigt af den anvendte akku  
 B) begrænset ydelse ved temperaturer <0 °C  
 C) De mobile modtagerenheder skal være kompatible med Bluetooth® -Low-Energy-enheder (version 4.2) og understøtte Generic Access Profile (GAP).  
 D) Rækkevidden kan variere kraftigt afhængigt af de omgivende betingelser, herunder det anvendte modtagerudstyr. I lukkede rum og gennem metalliske barrierer (f.eks. vægge, reoler, kufferter osv.) kan Bluetooth®-rækkevidden være væsentligt mindre.

### Støj-/vibrationsinformation

Støjemissionsværdier fundet iht. **EN 60745-2-6**.

El-værktøjets A-vægtede støjniveau er typisk: Lydtrykniveau **90 dB(A)**; lydeffektniveau **101 dB(A)**. Usikkerhed **K = 3 dB**.

#### Brug høreværn!

Vibrationer samlet værdi  $a_h$  (vektorsum af tre retninger) og usikkerhed **K** fundet iht. **EN 60745-2-6**:

Hammerboring i beton:  $a_h = 12 \text{ m/s}^2$ , **K = 1,5 m/s<sup>2</sup>**,

Mejsling:  $a_h = 9,5 \text{ m/s}^2$ , **K = 2,3 m/s<sup>2</sup>**,

Det svingningsniveau, der er angivet i nærværende instruktioner, er blevet målt iht. en standardiseret måleproces, og kan bruges til at sammenligne el-værktøjer. Det er også egnet til en foreløbig vurdering af svingningsbelastningen.

Det angivne svingningsniveau repræsenterer de væsentlige anvendelser af el-værktøjet. Hvis el-værktøjet dog anvendes til andre formål, med afvigende indsatsværktøj eller utilstrækkelig vedligeholdelse, kan svingningsniveauet afvige. Dette kan føre til en betydelig forøgelse af svingningsbelastningen over hele arbejdstidsrummet.

Til en nøjagtig vurdering af svingningsbelastningen bør der også tages højde for de tider, i hvilke værktøjet er slukket eller godt nok kører, men rent faktisk ikke anvendes. Dette kan føre til en betydelig reduktion af svingningsbelastningen i hele arbejdstidsrummet.

Fastlæg ekstra sikkerhedsforanstaltninger til beskyttelse af brugeren mod svingningers virkning som f.eks.: Vedligeholdelse af el-værktøj og indsatsværktøj, holde hænder varme, organisation af arbejdsforløb.

## Montering

- **Tryk før alt arbejde på el-værktøjet (f.eks. vedligeholdelse, værktøjskift osv.), samt før den transporteres og lægges til opbevaring, på låseknappen for at låse tænd/sluk-knappen.** Utsigtet aktivering af tænd/sluk-knappen er forbundet med kvæstelsesfare.

### Isæt Bluetooth® Low Energy Module GCY 42 (tilbehør)

Du kan finde flere oplysninger om Bluetooth® Low Energy Module **GCY 42** i den tilhørende betjeningsvejledning.

### Opladning af akku

- **Brug kun de ladeaggregater, der fremgår af de tekniske data.** Kun disse ladeaggregater er afstemt i forhold til den Li-ion-akku, der bruges på dit el-værktøj.

**Bemærk:** Akkuen leveres delvis opladet. Før at sikre, at akkuen fungerer 100 %, oplades akkuen helt før første ibrugtagning.

Li-ion-akkuen kan oplades til enhver tid, uden at levetiden forkortes. En afbrydelse af opladningen beskadiger ikke akkuen.

Lithium-ion-batteriet er beskyttet mod dybafledning via "Electronic Cell Protection (ECP)" (elektronisk cellebeskyttelse). Er akkuen afladet, slukkes el-værktøjet med en beskyttelseskontakt: Indsatsværktøjet bevæger sig ikke mere.

- **Tryk ikke videre på start-stop-kontakten efter automatisk slukning af el-værktøjet.** Batteriet kan blive beskadiget.

Læs og overhold henvisningerne mht. bortskaffelse.



### Udtagning af akku

Akkuen (**10**) har to låsetrin, der forhindrer, at akkuen falder ud, hvis du skulle komme til at trykke på akku-oplåsingsknappen (**14**) ved et uheld. Så længe akkuen sidder i el-værktøjet, holdes den i position af en fjeder.

- Akkuen (**10**) tages ud ved at trykke på oplåsingsknappen (**14**) og trække akkuen ud af el-værktøjet. **Undgå brug af vold.**

### Akku-ladetilstandsindikator

De grønne lysdioder på akku-ladetilstandsindikatoren viser akkuens ladetilstand. Af sikkerhedsgrunde er det kun muligt at forespørge om ladetilstanden, når el-værktøjet er standset.

Tryk på tasten til ladetilstandsindikatoren  eller  for at få vist ladetilstanden. Dette er også muligt, når akkuen er taget ud.

Hvis ingen lysdioder lyser efter tryk på tasten til ladetilstandsindikatoren, er akkuen defekt og skal udskiftes.

**Bemærk:** Akku-ladetilstanden vises også på brugerinterfacet (**15**) Tilstandsindikatorer.

**Akku-type GBA 18V...**

Lysdioder	Kapacitet
Konstant lys 3 × grøn	60–100 %
Konstant lys 2 × grøn	30–60 %
Konstant lys 1 × grøn	5–30 %
Blinkende lys 1 × grøn	0–5 %

**Akku-type ProCORE18V...**

Lysdioder	Kapacitet
Konstant lys 5 × grøn	80–100 %
Konstant lys 4 × grøn	60–80 %
Konstant lys 3 × grøn	40–60 %
Konstant lys 2 × grøn	20–40 %
Konstant lys 1 × grøn	5–20 %
Blinkende lys 1 × grøn	0–5 %

**Ekstrahåndtag****► Brug kun dit el-værktøj med ekstrahåndtaget (13).****Drejning af ekstrahåndtag (se billede A)**

Du kan dreje ekstrahåndtaget (13) efter behov for at opnå en sikker og mindre trættende arbejdsstilling.

- Drej det nederste grebsstykke på ekstrahåndtaget (13) mod uret, og drej ekstrahåndtaget (13) i den ønskede position. Spænd herefter det nederste grebsstykke på ekstrahåndtaget (13) fast igen ved at dreje det med uret. Sørg for, at ekstrahåndtagets spændebånd sidder i den dertil beregnede rille på huset.

**Valg af borepatron og værktøj**

Til hammerboring og mejsling skal du bruge SDS-max-værktøj, der indsættes i SDS-max-borepatronen.

**Værktøjsskift**

Støvbeskyttelseskappen (3) forhindrer i stort omfang, at borestøv trænger ind i værktøjsholderen under brug. Når værktøjet sættes i, skal man være opmærksom på, at støvbeskyttelseskappen (3) ikke beskadiges.

- **En beskadiget støvbeskyttelseskappe skal straks udskiftes. Det anbefales at lade en kundeservice udføre arbejdet.**

**Værktøjsskift (SDS-max)****Isætning af indsatsværktøj (se billede B)**

Værktøjsholderen SDS-max bruges til at skifte indsatsværktøj nemt og hurtigt uden brug af ekstra værktøj.

- Rengør indsatsværktøjets indstiksende, og smør den med en smule fedt.
- Isæt indsatsværktøjet i værktøjsholderen med en drejebævegelse, til det automatisk låses.
- Kontrollér ved at trække i låsen, at værktøjet sidder rigtigt fast.

**Udtagning af indsatsværktøj (se billede C)**

- Skub låsekappen (4) tilbage, og tag indsatsværktøjet ud.

**Støv-/spåndsugning**

Støv fra materialer som f.eks. blyholdig maling, nogle træsorter, mineraler og metal kan være sundhedsfarlige. Børning eller indånding af støv kan føre til allergiske reaktioner og/eller åndedræts sygdomme hos brugeren eller personer, der opholder sig i nærheden af arbejdspladsen.

Bestemt støv som f.eks. ege- eller bøgestøv gælder som kræftfremkaldende, især i forbindelse med ekstra stoffer til træbehandling (chromat, træbeskyttelsesmiddel). Asbestholdigt materiale må kun bearbejdes af fagfolk.

- Brug helst en støvsugning, der egner sig til materialet.
- Sørg for god udluftning af arbejdspladsen.
- Det anbefales at bære åndeværn med filterklasse P2.

Overhold forskrifterne, der gælder i dit land vedr. de materialer, der skal bearbejdes.

- **Undgå at der samler sig støv på arbejdspladsen.** Støv kan let antænde sig selv.

**Brug****Ibrugtagning**

- Sørg for, at afdækningen (11) til Bluetooth® Low Energy Module GCY 42 er lukket under driften. På den måde undgås støvindtrængen.

**Isætning af akku**

- **Brug kun originale Bosch Li-ion-akkuer fra med en spænding svarende til den, der er angivet på dit el-værktøjs typeskilt.** Brug af andre akkuer øger risikoen for personskader og er forbundet med brandfare.

- Tryk på låsekappen (7) for at beskytte el-værktøjet mod utilsigtet tænding.
- Skub den opladede akku (10) ind i ladekontakten på kabinettet, indtil akkuen går sikkert i indgreb.

**Indstilling af driftstype (se billede D)**

Vælg værktøjets driftstype med kombi-omskifteren (5).

**Henvi sning:** Du må kun ændre driftstype, når el-værktøjet er slukket! Ellers kan el-værktøjet blive beskadiget.

**Bemærk:** Hvis du skifter til en anden driftstype, mens tænd/sluk-knappen er låst, slukkes el-værktøjet.

- Drej kombi-omskifteren (5) til den ønskede position, indtil den går hørbart i indgreb, for at skifte driftstype.

↑↑↑ Position til **Hammerboring** i beton eller sten





  Position til **venstreløb** til løsning af indsatsværktøjet fra emnet



  Position **Vario-Lock** til justering af mejselposition.



  Position til **Mejsling**



#### Tænd/sluk

- Løsn om nødvendigt låseknappen (7) til tænd/sluk-knappen.
- Når du vil **tænde** el-værktøjet, skal du trykke på tænd/sluk-knappen (9).

Lampen lyser, når tænd/sluk-knappen (9) er trykket let eller helt ind, så arbejdsområdet kan oplyses under dårlige lysforhold.

- El-værktøjet **slukkes** ved at slippe tænd/sluk-knappen (9) igen.

#### Indstilling af omdrejningstal/slagtal

Du kan regulere omdrejningstallet/slagtallet på det tændte el-værktøj trinløst, afhængigt af hvor langt du trykker tænd/sluk-knappen (9) ind.

Hvis du trykker let på tænd/sluk-knappen (9), er omdrejningstallet lavt. Med tiltagende tryk øges omdrejningstallet/slagtallet.

Du kan også regulere omdrejningstallet på brugerinterfaceet og via smartphone-app (se "Valg af arbejdstilstand", Side 74).

#### Ændring af mejselstilling (Vario-Lock)

Du kan låse mejslen i 16 stillinger. Derved kan du hver gang indtage den optimale arbejdsstilling.

- Indsæt mejslen i værktøjsholderen.
- Drej kombi-omskifteren (5) til positionen "Vario-Lock".
- Drej indsatsværktøjet til den ønskede mejselstilling.
- Drej kombi-omskifteren (5) til positionen "Mejsling". Derved låses værktøjsholderen.

#### Mejsling med låsefunktion

For at mejsle i længere tid uden konstant at skulle trykke på tænd/sluk-knappen (9) kan du låse tænd/sluk-knappen i driftstypen "Mejsling".

#### Tilstandsindikatorer

Akku-ladetilstandsindikator (brugerinterface) (16)	Betydning/årsag	Løsning
grøn (2 til 5 bjælker)	Akku opladet	-
gul (1 bjælke)	Akku næsten tom	Skift/oplad akku snart
rød (1 bjælke)	Akku tom	Skift/oplad akku

- For at **låse** trykker du tænd/sluk-knappen (9) helt ind og trykker samtidig på låseknappen (7).
- For at **slukke** trykker du igen på låseknappen (7).

**Bemærk:** Hvis du skifter til en anden driftstype, mens tænd/sluk-knappen er låst, slukkes el-værktøjet.

#### Overbelastningskobling

- ▶ Hvis værktøjet sidder i klemme, afbrydes rotationen. Hold altid godt fast i el-værktøjet med begge hænder på grund af det kraftige moment, og sørg for at stå sikkert.
- ▶ Sluk straks for el-værktøjet og løsn indsatsværktøjet, hvis det blokerer. Der opstår store reaktionsmomenter, hvis maskinen tændes med et blokeret boreværktøj.

#### Hurtigfrakobling (Kickback Control)



Hurtigfrakoblingen (Kickback Control) giver en bedre kontrol over el-værktøjet og forøger derved brugerbeskyttelsen i forhold til el-værktøj uden Kickback Control. Ved pludselig og uforudselig rotation af el-værktøjet omkring boret's akse slås el-værktøjet fra, visningen Hurtigfrakobling (17) lyser, og arbejdslyset (12) blinker. Ved aktiveret hurtigfrakobling blinker statusvisningen (20) rødt.

- For at tage maskinen i **brug igen** skal du slippe tænd/sluk-knappen (9) og aktivere den igen.

#### Electronic Precision Control (EPC)

EPC hjælper ved brug af slagfunktionen, da omdrejningstallet forøges langsomt, så der kan arbejdes meget præcist.

#### Elektrisk hastighedsstyring (Adaptive Speed Control) i driftstypen "Mejsling"



For at opnå en bedre kontrol og en præcis igangsætning starter el-værktøjet med lav hastighed og øger derefter hurtigt hastigheden til maks. Den elektriske hastighedsstyring aktiveres automatisk, når el-værktøjet sættes til.

#### Brugerinterface (se billede E)

Brugerinterfaceet (15) bruges til valg af arbejdstilstand samt til visning af el-værktøjets tilstand.

Visning af temperatur (22)	Betydning/årsag	Løsning
gul	Akkuens eller el-værktøjets driftstemperatur er meget høj. Ydelsen reduceres	Lad el-værktøj køre i tomgang og køle af, eller udskift den overophedede akku
rød	Akkuens eller el-værktøjets driftstemperatur er overskredet. El-værktøjet slukker automatisk, så det ikke bliver ødelagt	Lad el-værktøjet afkøle, eller udskift den overophedede akku

Visning af el-værktøjets status (20)	Betydning/årsag	Løsning
grøn	Status OK	-
gul	Kritisk temperatur er nået, eller akku er næsten tom	Lad el-værktøj køre i tomgang og køle af, eller skift/oplad akku snart
rød	El-værktøj er overophedet, eller akkuen er tom	Lad el-værktøj køle af, eller skift/oplad akkuen
rød	Låseknop trykket ind på driftstypen "hammerboring"	Tryk igen på låseknappen
	Kombi-omskifter aktiveret under drift	Sluk el-værktøjet, og tænd det igen
	Motoren er blokeret, akkuen er for svag	Oplad akkuen, eller anvend den anbefalede akkutype
	Generel fejl	- Sluk el-værktøjet, og tænd det igen, eller tag akkuen ud, og sæt den i igen  Hvis fejlen stadig forefindes: - Send el-værktøjet til service
rødt blinkende - kombineret med visning af hurtigfrakobling (17)	Hurtigfrakobling er udløst	Sluk el-værktøjet, og tænd det igen
blåt blinkende	El-værktøjet er forbundet med en mobilenhed, eller indstillinger overføres	-

Visningen Status smartphone (21)	Betydning/årsag	Løsning
grøn	Yderligere information til rådighed (f.eks. kommerciel information)	Læs meddelelse på smartphone, hvis du er interesseret
gul	Vigtige informationer til rådighed (f.eks. temperaturadvarsel)	Læs meddelelse på smartphone
rød	Driftskritisk information til rådighed (f.eks. motorstop på grund af fejl i mikrocontroller-enheden)	Læs straks meddelelse på smartphone

#### Valg af arbejdstilstand

- Tryk flere gange på knappen (19) til valg af arbejdstilstand, indtil den ønskede arbejdstilstand lyser.

**Bemærk:** I arbejdstilstanden **Favorite** konfigureres funktionerne via smartphone-app. I arbejdstilstandene **Auto** og **Soft** er funktionerne indstillet på forhånd.

Visningen Arbejdstilstand (18)	Funktioner
<b>Auto</b> Lyser	I arbejdstilstanden <b>Auto</b> opnår el-værktøjet maksimal ydelse. <ul style="list-style-type: none"> <li>- Driftstypen "Hammerboring": hurtig øgning af hastigheden for kontrolleret an boring op til 100 % af den maksimale hastighed</li> <li>- Driftstypen "Mejsling": elektrisk hastighedsstyring (Adaptive Speed Control)</li> <li>- Hurtigfrakobling (Kickback Control)</li> </ul>
<b>Soft</b> Lyser	Arbejdstilstanden <b>Soft</b> anvendes til bearbejdning af skrøbelige materialer.

## Visningen Arbejdstilstand (18) Funktioner

- Driftstypen "Hammerboring": EPC aktiv, langsom øgning af hastigheden for forsigtig anbring op til 80 % af den maksimale hastighed for hammerboring i skrøbelige overflader
- Driftstypen "Mejsling": Elektrisk hastighedsstyring (Adaptive Speed Control) indstillet endnu mere følsomt
- Hurtigfrakobling (Kickback Control) indstillet endnu mere følsomt

### Favorite Lyser

- I arbejdstilstanden **Favorite** kan el-værktøjet konfigureres individuelt via smartphone-app.
- Driftstypen "Hammerboring" kan konfigureres i flere trin:  
Ydelse: omdrejningstal  
Electronic Precision Control (EPC): opstartshastighed
  - Driftstypen "Mejsling": elektrisk hastighedsstyring (Adaptive Speed Control) kan slås til og fra
  - Følsomhed for hurtigfrakobling (Kickback Control) kan konfigureres indtil slukning

## Connectivity-funktioner

I forbindelse med *Bluetooth®* Low Energy Module GCY 42 kan du benytte følgende Connectivity-funktioner til el-værktøjet:

- Registrering og personalisering
- Statuskontrol, udlæsning af advarselsmeddelelser
- Generelle oplysninger og indstillinger
- Administration

Du kan finde flere oplysninger om *Bluetooth®* Low Energy Module **GCY 42** i den tilhørende betjeningsvejledning.

Visningen Smartphone (**21**) lyser, hvis el-værktøjet sender information (f.eks. temperaturadvarsel) ved hjælp af trådløs *Bluetooth®*-teknologi til en mobil modtagenhed.

## Arbejdsvejledning

- ▶ **El-værktøjet med isat *Bluetooth®* Low Energy Module GCY 42 er udstyret med et trådløst interface. Der kan være lokale driftsbegrænsninger i f.eks. fly eller på sygehuse.**
- ▶ **I områder, hvor der ikke må benyttes trådløs *Bluetooth®*-teknologi, skal *Bluetooth®* Low Energy Module GCY 42 og knapcellen tages ud.**

**Bemærk!** Afdækningen (**11**) kan kun lukkes sikkert, hvis *Bluetooth®* Low Energy Module GCY 42 og knapcellebatteriet sidder i el-værktøjet.

- Hvis du vil **deaktivere** *Bluetooth®* Low Energy Module GCY 42, skal du vende knapcellebatteriet om eller lægge en isolering mellem knapcellebatteriet og *Bluetooth®* Low Energy Module GCY 42.
- Luk afdækningen (**11**), så der ikke kan trænge snavs ind.

## Vibrationsdæmpning

 Den integrerede vibrationsdæmpning reducerer eventuelle vibrationer.

- ▶ **Fortsæt ikke med at anvende el-værktøjet, hvis dæmningselementet er beskadiget.**

## Henvisninger til optimal håndtering af akkuen

Beskyt akkuen mod fugtighed og vand.

Opbevar kun akkuen i et temperaturområde fra -20 °C til 50 °C. Opbevar ikke akkuen i bilen f.eks. om sommeren.

Rengør akkuens ventilationsåbninger en gang imellem med en blød, ren og tør pensel.

Når driftstiden pr. opladning forkortes væsentligt, er det tegn på, at akkerne er slidt op og skal udskiftes.

Læs og overhold henvisningerne mht. bortskaffelse.

## Vedligeholdelse og service

### Vedligeholdelse og rengøring

- ▶ **Tag altid akkuen ud af el-værktøjet, før der arbejdes på el-værktøjet (f.eks. vedligeholdelse, værktøjsskift osv.) samt før det transporteres og lægges til opbevaring.** Utilsigtede aktivering af start-stop-kontakten er forbundet med kvæstelsesfare.
- ▶ **El-værktøj og el-værktøjets ventilationsåbninger skal altid holdes rene for at sikre et godt og sikkert arbejde.**
- ▶ **En beskadiget støvbeskyttelseskappe skal straks udskiftes. Det anbefales at lade en kundeservice udføre arbejdet.**
  - Rengør altid værktøjsholderen (**2**) efter brug.

### Kundeservice og anvendelsesrådgivning

Kundeservice besvarer dine spørgsmål vedr. reparation og vedligeholdelse af dit produkt samt reservedele. Eksplosionstegnere og oplysninger om reservedele finder du også på: [www.bosch-pt.com](http://www.bosch-pt.com)

Bosch-anvendelsesrådgivningsteamet hjælper dig gerne, hvis du har spørgsmål til produkter og tilbehørsdele.

Produktets 10-cifrede typenummer (se typeskilt) skal altid angives ved forespørgsler og bestilling af reservedele.

### Dansk

Bosch Service Center

Telegrafvej 3

2750 Ballerup

På [www.bosch-pt.dk](http://www.bosch-pt.dk) kan der online bestilles reservedele eller oprettes en reparations ordre.

Tlf. Service Center: 44898855  
 Fax: 44898755  
 E-Mail: vaerktoej@dk.bosch.com

### Transport

De indeholdte Li-Ion-akkuer overholder bestemmelserne om farligt gods. Akkuerne kan transporteres af brugeren på offentlig vej uden yderligere pålæg.

Ved forsendelse gennem tredjemand (f.eks.: lufttransport eller spedition) skal særlige krav vedr. emballage og mærkning overholdes. Her skal man kontakte en faregodseksper, før forsendelsesstykket forberedes.

Send kun akkuer, hvis huset er ubeskadiget. Tilkøb åbne kontakter, og indpak akkuen på en sådan måde, at den ikke kan bevæge sig i emballagen. Følg venligst også eventuelle, videreførende, nationale forskrifter.

### Bortskaffelse



El-værktøj, akku, tilbehør og emballage skal genbruges på en miljøvenlig måde.



Smid ikke el-værktøj og akkuer/batterier ud sammen med det almindelige husholdningsaffald!

### Gælder kun i EU-lande:

Iht. det europæiske direktiv 2012/19/EU skal kasseret el-værktøj og iht. det europæiske direktiv 2006/66/EF skal defekte eller opbrugte akkuer/batterier indsamles separat og genbruges iht. gældende miljøforskrifter.

### Akkuer/batterier:

#### Li-Ion:

Vær opmærksom på anvisningerne i afsnittet "Transport" (se "Transport", Side 76).

## Svensk

### Säkerhetsanvisningar

#### Allmänna säkerhetsanvisningar för elverktyg

#### **⚠ VARNING**

Läs noga igenom alla säkerhetsanvisningar och

instruktioner. Fel som uppstår till följd av att säkerhetsanvisningarna och instruktionerna inte följts kan orsaka elstöt, brand och/eller allvarliga personskador.

#### Förvara alla varningar och anvisningar för framtida bruk.

Begreppet Elverktyg hänför sig till nätdrivna elverktyg (med nätsladd) och till batteridrivna elverktyg (sladdlösa).

#### Arbetsplats säkerhet

- ▶ **Håll ditt arbetsområde rent och väl upplyst.** Ostädade och mörka areor ökar olycksrisken.
- ▶ **Använd inte elverktyget i explosionsfarliga omgivningar när det t.ex. finns brännbara vätskor,**

**gaser eller damm.** Elverktygen alstrar gnistor som kan antända dammet eller gaserna.

- ▶ **Håll under arbetet med elverktyget barn och obehöriga personer på betryggande avstånd.** Om du störs av obehöriga personer kan du förlora kontrollen över elverktyget.

#### Elektrisk säkerhet

- ▶ **Elverktygets stickpropp måste passa till vägguttaget. Stickproppen får absolut inte förändras. Använd inte adapterkontakter tillsammans med skyddsjordade elverktyg.** Oförändrade stickproppar och passande vägguttag reducerar risken för elstöt.
- ▶ **Undvik kroppskontakt med jordade ytor som t. ex. rör, värmelement, spisar och kylskåp.** Det finns en större risk för elstöt om din kropp är jordad.
- ▶ **Skydda elverktyg mot regn och väta.** Tränger vatten in i ett elverktyg ökar risken för elstöt.
- ▶ **Missbruka inte nätsladden. Använd inte nätsladden för att bära eller hänga upp elverktyget och inte heller för att dra stickproppen ur vägguttaget.** Skadade eller tilltrasslade ledningar ökar risken för elstöt.
- ▶ **När du arbetar med ett elverktyg utomhus använd endast förlängningssladdar som är avsedda för utomhusbruk.** Om en lämplig förlängningssladd för utomhusbruk används minskar risken för elstöt.
- ▶ **Använd ett felströmsskydd om det inte är möjligt att undvika att elverktyget används i fuktig miljö.** Felströmsskyddet minskar risken för elstöt.

#### Personsäkerhet

- ▶ **Var uppmärksam, kontrollera vad du gör och använd elverktyget med förnuft. Använd inte ett elverktyg när du är trött eller om du är påverkad av droger, alkohol eller mediciner.** Under användning av elverktyg kan även en kort uppmärksamhet leda till allvarliga kroppsskador.
- ▶ **Använd personlig skyddsutrustning. Använd alltid skyddsglasögon.** Användning av personlig skyddsutrustning, som t. ex. dammfiltermask, halkfria säkerhetsskor, skyddshjälm och hörselskydd, som är anpassade för användningsområdet, reducerar risken för kroppsskada.
- ▶ **Undvik oavsiktlig igångsättning. Kontrollera att elverktyget är fränkopplat innan du ansluter stickproppen till vägguttaget och/eller ansluter/tar bort batteriet, tar upp eller bär elverktyget.** Om du bär elverktyget med fingret på strömställaren eller ansluter påkopplat elverktyg till nätströmmen kan olycka uppstå.
- ▶ **Ta bort alla inställningsverktyg och skruvnycklar innan du startar elverktyget.** Ett verktyg eller en nyckel i en roterande komponent kan medföra kroppsskada.
- ▶ **Undvik onormala kroppsställningar. Se till att du alltid står stadigt och håller balansen.** I detta fall kan du lättare kontrollera elverktyget i oväntade situationer.
- ▶ **Bär lämpliga arbetskläder. Bär inte löst hängande kläder eller smycken. Håll håret, kläderna och**

handskarna på avstånd från rörliga delar. Löst hängande kläder, långt hår och smycken kan dras in av roterande delar.

- ▶ **När elverktyg används med dammsugnings- och uppsamlingsutrustning, se till att dessa är rätt monterade och används på korrekt sätt.** Användning av dammsugning minskar de risker damm orsakar.

#### Korrekt användning och hantering av elverktyg

- ▶ **Överbelasta inte elverktyget. Använd rätt elverktyg för det jobb du tänker göra.** Med ett lämpligt elverktyg kan du arbeta bättre och säkrare inom angivet effektområde.
- ▶ **Ett elverktyg med defekt strömställare får inte längre användas.** Ett elverktyg som inte kan kopplas in eller ur är farligt och måste repareras.
- ▶ **Dra stickproppen ur vägguttaget och/eller ta bort batteriet innan inställningar utförs, tillbehörsdelar byts ut eller elverktyget lagras.** Denna skyddsåtgärd förhindrar oavsiktlig inkoppling av elverktyget.
- ▶ **Förvara elverktygen oåtkomliga för barn. Låt elverktyget inte användas av personer som inte är förtrogna med dess användning eller inte läst denna anvisning.** Elverktygen är farliga om de används av oerfarna personer.
- ▶ **Sköt elverktyget omsorgsfullt. Kontrollera att rörliga komponenter fungerar felfritt och inte kärvar, att komponenter inte brustit eller skadats och kontrollera orsaker som kan leda till att elverktygets funktioner påverkas menligt. Låt skadade delar repareras innan elverktyget tas i bruk.** Många olyckor orsakas av dåligt skötta elverktyg.
- ▶ **Håll skärverktygen skarpa och rena.** Omsorgsfullt skötta skärverktyg med skarpa eggar kommer inte så lätt i kläm och går lättare att styra.
- ▶ **Använd elverktyget, tillbehör, insatsverktyg osv. enligt dessa anvisningar. Ta hänsyn till arbetsvillkoren och arbetsmomenten.** Om elverktyget används på ett sätt som det inte är avsett för kan farliga situationer uppstå.

#### Omsorgsfull hantering och användning av sladdlösa elverktyg

- ▶ **Ladda batterierna endast i de laddare som tillverkaren rekommenderat.** Om en laddare som är avsedd för en viss typ av batterier används för andra batterityper finns risk för brand.
- ▶ **Använd endast batterier som är avsedda för aktuellt elverktyg.** Används andra batterier finns risk för kroppsskada och brand.
- ▶ **Håll gem, mynt, nycklar, spikar, skruvar och andra små metallföremål på avstånd från reservbatterier för att undvika en bygling av kontaktarna.** En kortslutning av batteriets kontakter kan leda till brännskador eller brand.
- ▶ **Om batteriet används på fel sätt finns risk för att vätska rinner ur batteriet. Undvik kontakt med**

**vätskan. Vid oavsiktlig kontakt spola med vatten. Om vätska kommer i kontakt med ögonen uppsök dessutom läkare.** Batterivätskan kan medföra hudirritation och brännskada.

#### Service

- ▶ **Låt endast kvalificerad fackpersonal reparera elverktyget och endast med originalreservdelar.** Detta garanterar att elverktygets säkerhet upprätthålls.

#### Säkerhetsvarningar hammare

- ▶ **Använd hörselskydd.** Exponering mot kraftigt buller kan leda till hörselskador.
  - ▶ **Använd tilläggshandtag om de följer med verktyget.** Om du förlorar kontrollen över verktyget så kan du skadas.
  - ▶ **Håll elverktyget i de isolerade gripytorna när du utför ett arbete där skärtillbehören kan komma i kontakt med dolda kablar.** Vid kontakt med en strömförande ledning kan oskyddade metalldelar på verktyget som är strömförande ge användaren en elektrisk stöt.
  - ▶ **Använd lämpliga detektorer för att lokalisera dolda försörjningsledningar eller konsultera det lokala eldistributionsbolaget.** Kontakt med elledningar kan orsaka brand och elstöt. En skadad gasledning kan leda till explosion. Borrning i vattenledning kan försäkra saksksador.
  - ▶ **Vänta tills elverktyget stannat helt innan du lägger bort det.** Insatsverktyget kan haka upp sig och leda till att du kan förlora kontrollen över elverktyget.
  - ▶ **Säkra arbetsstycket.** Ett arbetsstycke som är fastspänt i en uppspanningsanordning eller ett skruvstycke hålls säkrare än med handen.
  - ▶ **Vid skador och felaktig användning av batteriet kan ångor träda ut. Batteriet kan börja brinna eller explodera.** Tillför friskluft och kontakta läkare vid besvär. Ångorna kan leda till irritation i andningsvägarna.
  - ▶ **Öppna inte batteriet.** Detta kan leda till kortslutning.
  - ▶ **Batteriet kan skadas av vassa föremål som t.ex. spikar eller skruvmejslar eller på grund av yttre påverkan.** En intern kortslutning kan uppstå och rök, explosion eller överhettning kan förekomma hos batteriet.
  - ▶ **Använd endast batteriet i produkter från tillverkaren.** Detta skyddar batteriet mot farlig överbelastning.
- 

**Skydda batteriet mot hög värme som t. ex. längre solbestrålning, eld, smuts, vatten och fukt.** Explosions- och kortslutningsrisk.
- ▶ **Håll i elverktyget stadigt med båda händerna och stå stadigt.** Elverktyget kan med två händer styras säkrare.
  - ▶ **Var försiktig! När elverktyget används med Bluetooth® kan störningar förekomma hos andra apparater, flygplan och medicinska apparater (t.ex. pacemaker, hörapparater). Skador på människor och djur i omedelbar närhet kan inte heller uteslutas. Använd inte elverktyget med Bluetooth® i närheten av**

medicinska apparater, bensinstationer, kemiska anläggningar, områden med explosionsrisk eller i sprängningsområden. Använd inte elverktyget med Bluetooth<sup>®</sup> i flygplan. Undvik drift i direkt närhet till kroppen under en längre period.

Varumärket Bluetooth<sup>®</sup> och logotyperna tillhör Bluetooth SIG, Inc. Alla användning av detta varumärke/logotyp från Robert Bosch Power Tools GmbH sker under licens.

## Produkt- och prestandabeskrivning



Läs igenom alla säkerhetsanvisningar och instruktioner. Fel som uppstår till följd av att säkerhetsinstruktionerna och anvisningarna inte följts kan orsaka elstöt, brand och/eller allvarliga personskador.

Beakta bilden i den främre delen av bruksanvisningen.

### Ändamålsenlig användning

Elverktyget är avsett för slagborrning i betong, tegel och sten samt för lätt och medeltung mejsling.

Data och inställningar för elverktyget kan överföras mellan elverktyg och en mobil enhet vid isatt Bluetooth<sup>®</sup> Low Energy Module GCY 42 med hjälp av Bluetooth<sup>®</sup> trådlös teknik.

### Illustrerade komponenter

Numreringen av komponenterna hänvisar till illustration av elverktyget på grafiksida.

- (1) SDS max borrchuck
- (2) Verktygsfäste SDS-max
- (3) Dammskyddskåpa
- (4) Spärrhylsa
- (5) Kombinationsbrytare för driftsätt och höger-/vänstergång
- (6) Vibrationsdämpning
- (7) Spärrknapp för strömbrytare
- (8) Handtag (isolerad greppyta)
- (9) Strömbrytare
- (10) Batteri<sup>A)</sup>
- (11) Lock Bluetooth<sup>®</sup> Low Energy Module GCY 42
- (12) Arbetsbelysning
- (13) Stödhandtag (isolerad greppyta)
- (14) Batteri-upplåsningsknapp<sup>A)</sup>
- (15) Användargränssnitt
- (16) Batteristatusindikator (användargränssnitt)
- (17) Visning snabbavstängning (Kickback Control) (användargränssnitt)
- (18) Indikering arbetsläge (användargränssnitt)
- (19) Knapp för att välja arbetsläge (användargränssnitt)
- (20) Indikering status elverktyg (användargränssnitt)
- (21) Indikering smarttelefon (användargränssnitt)

(22) Indikering temperatur (användargränssnitt)

A) I bruksanvisningen avbildad och beskrivet tillbehör ingår inte i standardleveransen. I vårt tillbehörsprogram beskrivs allt tillbehör som finns.

### Tekniska data

Sladdlös borrhammare		GBH 18V-36 C
Artikelnummer		<b>3 611 J15 0..</b>
Märkspänning	V=	18
Upptagen märkeffekt	W	800
Slagfrekvens <sup>A)</sup>	min <sup>-1</sup>	0–2900
Enkelslagstyrka enligt EPTA-Procedure 05:2016	J	7,0
Märkvarvtal		
– Högergång	v/min	0–500
– Vänstergång	v/min	0–500
Verktygsfäste		SDS-max
Diameter spindelhals	mm	74
Borrdiameter max.:		
– Betong	mm	35
– Murverk (med borrkrona)	mm	40–90
Vikt motsvarande EPTA-Procedure 01:2014 <sup>A)</sup>	kg	5,5–6,6
Längd	mm	460
Höjd	mm	250
Rekommenderad omgivningstemperatur vid laddning	°C	0 ... +35
Tillåten omgivningstemperatur vid drift <sup>B)</sup> och vid lagring	°C	-20 ... +50
Kompatibla batterier		GBA 18V... ProCORE18V...
Rekommenderade batterier för full effekt		ProCORE18V... ≥ 5,5 Ah
Rekommenderade laddare		GAL 18... GAX 18V... GAL 36...
<b>Dataöverföring</b>		
Bluetooth <sup>®</sup>		Bluetooth <sup>®</sup> 4.2 (Low Energy) <sup>C)</sup>
Signalavstånd	s	8

**Sladdlös borrhammare GBH 18V-36 C**Maximal signallräckvidd<sup>D)</sup> m 30

- A) Beroende på använt batteri
- B) Begränsad effekt vid temperaturer <0 °C
- C) De mobila enheterna måste vara kompatibla med *Bluetooth*<sup>®</sup>-Low Energy-enheter (version 4.2) och ha stöd för Generic Access Profile (GAP).
- D) Rääckvidden kan variera kraftigt beroende på yttre omständigheter, bland annat vilken mottagare som används. Inne i slutna rum och genom metallbarriärer (t.ex. väggar, hyllor, resväskor etc.) kan *Bluetooth*<sup>®</sup>-rääckvidden vara betydligt mindre.

**Buller-/vibrationsdata**Bullervärden beräknade enligt **EN 60745-2-6**.Den A-klassade bullernivån hos elverktyg ligger typiskt på: bullertrycknivå **90 dB(A)**; bullernivå **101 dB(A)**. Osäkerhet **K = 3 dB**.**Bär hörselskydd!**Totala vibrationsvärden  $a_h$  (vektorsumma för tre riktningar) och osäkerhet **K** beräknade enligt **EN 60745-2-6**:Hammarborring i betong:  $a_h = 12 \text{ m/s}^2$ , **K = 1,5 m/s<sup>2</sup>**,Mejsling:  $a_h = 9,5 \text{ m/s}^2$ , **K = 2,3 m/s<sup>2</sup>**,

Mätningen av den bullernivå som anges i denna anvisning har utförts enligt en mätmetod som är standardiserad och kan användas vid jämförelse av olika elverktyg. Mätmetoden är även lämplig för preliminär bedömning av vibrationsbelastningen.

Den angivna vibrationsnivån representerar den huvudsakliga användningen av elverktyget. Om däremot elverktyget används för andra ändamål och med andra insatsverktyg eller inte underhållits ordentligt kan vibrationsnivån avvika. Då kan vibrationsbelastningen under arbetsperioden öka betydligt.

För en exakt bedömning av vibrationsbelastningen bör även de tider beaktas när elverktyget är fränkopplat eller är igång, men inte används. Detta reducerar tydligt vibrationsbelastningen för den totala arbetsperioden.

Bestäm extra säkerhetsåtgärder för att skydda operatören mot vibrationernas inverkan t. ex.: underhåll av elverktyget och insatsverktygen, att hålla händerna varma, organisation av arbetsförloppen.

**Montering**

- **Tryck på arreteringsknappen för att arretera strömbrytaren innan alla arbeten på elverktyget (t. ex. underhåll, verktygsbyte etc.) och vid transport och förvaring av verktyget.** Om strömbrytaren oavsiktligt påverkas finns risk för personskada.

**Använda *Bluetooth*<sup>®</sup> Low Energy Module GCY 42 (tillbehör)**För information om *Bluetooth*<sup>®</sup> Low Energy Module **GCY 42**, läs tillhörande bruksanvisning.**Batteriets laddning**

- **Använd endast de laddare som anges i tekniska data.**

Endast denna typ av laddare är anpassad till det litiumjonbatteri som används i elverktyget.

**Anmärkning:** Batteriet levereras delvis laddat. För full effekt ska batteriet före första användningen laddas upp i laddaren.

Litiumjonbatteriet kan när som helst laddas upp eftersom detta inte påverkar livslängden. Batteriet skadas inte om laddning avbryts.

Litiumjonbatteriet är skyddat mot djupurladdning genom "Electronic Cell Protection (ECP)". Vid urladdat batteri kopplar skyddskopplingen från elverktyget: Insatsverktyget roterar inte längre.

- **Undvik att trycka på strömställaren Till/Från efter en automatisk fränkoppling av elverktyget.** Batteriet kan skadas.



Beakta anvisningarna för avfallshantering.

**Borttagning av batteri**Ackumulatorn (**10**) är försedd med två låssteg som hindrar ackumulatorn från att falla ut om dess upplåsningsknapp (**14**) faller ut. När batteriet är insatt i elverktyget hålls den med en fjäder i rätt läge.

- För att ta ut batteriet (**10**), tryck på upplåsningsknappen (**14**) och dra batteriet ur elverktyget. **Bruka inte våld.**

**Indikering batteristatus**

De tre gröna LED-lamporna på indikeringen för batteristatus visar batteriets laddningsnivå. Av säkerhetsskäl kan man endast kontrollera batteristatus när elverktyget är stilla.

Tryck på knappen för indikering av batteristatus  eller , för att visa batteriets laddningsnivå. Detta är möjligt även då batteriet är uttaget.

Om ingen LED-lampa lyser efter ett tryck på knappen för batteristatus är batteriet defekt och måste bytas ut.

**Observera:** Ackumulatorns laddningsstatus visas även i användargränssnittet (**15**) Statusindikeringar.**Batterityp GBA 18V...**

LED	Kapacitet
Fast ljus 3 × grönt	60–100 %
Fast ljus 2 × grönt	30–60 %
Fast ljus 1 × grönt	5–30 %
Blinkande ljus 1 × grönt	0–5 %

**Batterityp ProCORE18V...**

LED	Kapacitet
Fast ljus 5 × grönt	80–100 %
Fast ljus 4 × grönt	60–80 %
Fast ljus 3 × grönt	40–60 %
Fast ljus 2 × grönt	20–40 %
Fast ljus 1 × grönt	5–20 %
Blinkande ljus 1 × grön	0–5 %

**Tillägghandtag**

- **Använd endast ditt elverktyg med tillägghandtaget (13).**

**Vrid tillägghandtaget (se bild A)**

Du kan vrida tillägghandtaget (13) som du vill för att få en säker och mindre uttröttande arbetsställning.

- Vrid det nedre greppet på tillägghandtaget (13) motsols och vrid tillägghandtaget (13) till önskad position. Dra åt det nedre handtaget på stödhandtaget (13) medsols igen.  
Se till att spännbandet på tillägghandtaget ligger i avsett spår på höljet.

**Välja chuck och verktyg**

För hammarborrning och mejsling behöver du SDS-max-verktygen som monteras i SDS-max-chucken.

**Verktygsbyte**

Dammskyddskåpan (3) hindrar i stor utsträckning borddamm från att tränga in i verktygsfästet under arbetet. Vid insättning av verktyg se till att dammskyddskåpan (3) inte skadas.

- **En skadad dammskyddskåpa måste bytas ut omedelbart. Vi rekommenderar att detta utförs av kundtjänst.**

**Verktygsbyte (SDS-max)****Sätta in insatsverktyg (se bild B)**

Med verktygsfästet SDS-max kan insatsverktyget bytas enkelt och smidigt utan extra verktyg.

- Rengör insticksänden av insatsverktyget och smörj den lätt.
- Sätt in insatsverktyget i verktygsfästet med en roterande rörelse tills det låser fast.
- Kontrollera låsningen genom att dra i verktyget.

**Ta av insatsverktyget (se bild C)**

- Skjut spärrhylsan (4) bakåt och ta av insatsverktyget.

**Damm-/spånutsugning**

Dammet från material som t. ex. blyhaltig målning, vissa träslag, mineraler och metall kan vara hälsovådligt. Beröring

eller inandning av dammet kan orsaka allergiska reaktioner och/eller andningsbesvär hos användaren eller personer som uppehåller sig i närheten.

Vissa damm från ek eller bok anses vara cancerogena, speciellt då i forbindelse med tillsatsämnen för träbehandling (kromat, träkonserveringsmedel). Endast yrkesmän får bearbeta asbesthaltigt material.

- Använd om möjligt en för materialet lämplig dammutsugning.
- Se till att arbetsplatsen är väl ventilerad.
- Vi rekommenderar ett andningsskydd i filterklass P2.

Beakta de föreskrifter som i aktuellt land gäller för bearbetat material.

- **Undvik dammanhopning på arbetsplatsen.** Damm kan lätt självantändas.

**Drift****Driftstart**

- Kontrollera att kåpan (11) till Bluetooth® Low Energy Module GCY 42 är stängd under driften. Då undviker du dammintrång.

**Insättning av batteri**

- **Använd endast original-lithiumjonbatterier från Bosch med den spänning som anges på elverktygets typskylt.** Används andra batterier finns risk för kroppsskada och brand.

- Tryck på arreteringsknappen (7) för att skydda elverktyget mot oavsiktlig start.
- Skjut in det laddade batteriet (10) i höljets laddningskontakt tills det snäpper fast.

**Ställa in driftstyp (se bild D)**

Välj med kombinationsbrytaren (5) önskat driftsätt för elverktyget.



**Observera:** ändra endast driftstyp när elverktyget är avstängt! I annat fall kan elverktyget skadas.

**Anmärkning:** Koppla om till ett annat driftsätt medan på-/av-strömbrytaren är arreterad så stängs elverktyget av.

- För att byta driftsätt, vrid kombinationsbrytaren (5) till önskad position.

  Position för **hammarborrning** i betong eller sten



  Position för **vänstergång** för att lossa insatsverktyget ur arbetsstycket



  Position **Vario-Lock** för justering av mejselposition.





### Position för mejsling



#### In- och urkoppling

- Lossa i förekommande fall arreteringsknapp (7) för på-/av-strömbrytaren.
- För att **slå på** elverket, tryck på-/av-strömbrytare (9). Lampan lyser vid lätt eller helt nedtryckt på-/av-strömbrytare (9) och gör det möjligt att belysa arbetsområdet vid ogynnsamma ljusförhållanden.
- För **urkoppling** av elverket släpper du strömbrytaren (9).

#### Ställa in varvtal/slagtal

Varvtalet/slagtalet på inkopplat elverktyg kan justeras steglöst genom att mer eller mindre trycka ned på-/av-strömbrytaren (9).

Ett lätt tryck på på-/av-strömbrytaren (9) ger ett lågt varvtal. Med tilltagande tryck ökar varvtalet/slagtalet.

Du kan också välja varvtal i användargränssnittet resp. med smartphone-app (se „Välja arbetsläge“, Sidan 82).

#### Justera mejselställningen (Vario-Lock)

Du kan arbeta mejseln i 16 olika lägen. Därigenom kan du uppnå den optimala arbetspositionen.

- Sätt in mejseln i verktygsfästet.
- Vrid kombinationsbrytaren (5) till positionen "Vario-Lock".
- Vrid insatsverktyget i önskad mejselställning.
- Vrid kombinationsbrytaren (5) till positionen "Mejsling". Verktygshållaren är därmed låst.

#### Mejsla med arreteringsfunktion

För att kunna mejsla en längre tid utan att hela tiden behöva trycka på-/av-strömbrytaren (9) så arreterar du på-/av-strömbrytaren i driftssättet "Mejsla".

- För att **arretera** trycker du på-/av-strömbrytaren (9) ända till anslaget och trycker samtidigt på arreteringsknappen (7).
- För att stänga av trycker du på arreteringsknappen (7) igen.

#### Statusindikeringar

Batteristatusindikator (användargränssnitt) (16)	Betydelse/orsak	Lösning
grön (2 till 5 staplar)	Batteriet är laddat	–
gul (1 stapel)	Batteriet är nästan tomt	Batteriet måste snart bytas eller laddas
röd (1 stapel)	Batteri tomt	Byt ut eller ladda batteriet

Indikering temperatur (22)	Betydelse/orsak	Lösning
gul	Batteriets eller elverktygets drifttemperatur är kraftigt förhöjd, effekten reduceras	Låt elverktyget gå på tomgång och svalna, eller byt ut det överhettade batteriet

**Anmärkning:** Koppla om till ett annat driftsätt medan på-/av-strömbrytaren är arreterad så stängs elverket av.

#### Överbelastningskoppling

- ▶ Om verktyget är fastklämt bryts drivningen av borrhjulet. Håll på grund av de krafter som uppstår alltid elverket ordentligt med båda händer och stå stabilt.
- ▶ Stäng av elverket och lossa insatsverktyget om elverket blockerar. Vid inkoppling av ett blockerat borrhjul uppstår höga reaktionsmoment.

#### Snabbavstängning (Kickback Control)



Snabbavstängningen (Kickback Control) ger bättre kontroll över elverket och ökar därmed användarsäkerheten jämfört med elverktyg utan Kickback Control. Vid plötslig och oförutsägbar rotation hos elverket runt borrhjulet stängs elverket av, indikeringen snabbavstängning (17) lyser och arbetsbelysningen (12) blinkar. Vid aktiverad snabbavstängning blinkar indikeringen Status (20) rött.

- För återdrifttagning, släpp strömbrytaren (9) och aktivera den på nytt.

#### Electronic Precision Control (EPC)

EPC hjälper dig vid arbete med slagfunktion genom långsam stigning av arbetsvarvtalet för precist arbete.

#### Elektrisk varvtalsstyrning (Adaptive Speed Control) i driftsättet "Mejsla"



För en bättre kontroll och en exakt ansättning startar verktyget med ett lågt varvtal och ökar sedan detta snabbt till maximalt varvtal.

Den elektriska varvtalsstyrningen aktiveras automatiskt vid ansättning av elverket.

#### Användargränssnitt (se bild E)

Användargränssnittet (15) är till för att välja arbetsläge och för statusindikering av elverket.

Indikering temperatur (22)	Betydelse/orsak	Lösning
röd	Batteriets eller elverktygets drifttemperatur har överskridits, elverktyget stängs av som en skyddsåtgärd	Låt elverktyget svalna eller byt ut det överhettade batteriet

Indikering status elverktyg (20)	Betydelse/orsak	Lösning
grön	Status OK	–
gul	Kritisk temperatur har uppnåtts eller batteriet är nästan tomt	Låt elverktyget gå på tomgång och svalna eller byt snart ut/ladda batteriet
röd	Elverktyget är överhettat eller batteriet är tomt	Låt elverktyget svalna eller byt ut/ladda batteriet
röd	Arreteringsknappen aktiverad i driftsättet "Slagborrning"	Tryck arreteringsknappen igen
	Kombibrytaren aktiverad under drift	Stäng av elverktyget och slå på det igen
	Motorn är blockerad, batteriet är för svagt	Ladda batteriet eller använd rekommenderad batterityp
	Allmänt fel	– Stäng av elverktyget och slå på det igen eller ta ut batteriet och sätt in det igen  Om felet kvarstår: – Skicka elverktyget till kundtjänst
blinkar rött – I kombination med indikering snabbavstängning (17)	Snabbavstängning har löst ut	Stäng av elverktyget och slå på det igen
blinkar blått	Elverktyget är anslutet till en mobil enhet eller inställningar överförs	–

Indikering status Smartphone (21)	Betydelse/orsak	Lösning
grön	Ytterligare information tillgänglig (t.ex. kommersiell information)	Läs meddelande på Smartphone vid intresse
gul	Viktiga informationer tillgängliga (t.ex. temperaturvarning)	Läsa meddelande på smarttelefon
röd	Driftskritisk information tillgänglig (t.ex. motorstopp på grund av fel i microcontroller-enheten)	Läs omedelbart meddelandet på smarttelefonen

#### Välja arbetsläge

- Tryck på knappen (19) för att välja arbetsläge så ofta tills det arbetsläge som du valt lyser.

**Anmärkning:** I arbetsläget **Favorite** konfigureras funktionerna via Smartphone App, i arbetslägena **Auto** och **Soft** är funktionerna förinställda.

Indikering arbetsläge (18)	Funktioner
<b>Auto</b> lyser	I arbetsläget <b>Auto</b> uppnår elverktyget maximal effekt. <ul style="list-style-type: none"> <li>– Driftsätt "Slagborrning": snabb ökning av varvtalet för kontrollerad igångsättning av borrarngen upp till 100 % av det maximala varvtalet</li> <li>– Driftsätt "Mejsling": elektrisk varvtalsstyrning (Adaptive Speed Control)</li> <li>– Snabbavstängning (Kickback Control)</li> </ul>
<b>Soft</b> lyser	Arbetsläge <b>Soft</b> används för hantering av känsliga material. <ul style="list-style-type: none"> <li>– Driftsätt "Slagborrning": EPC aktiv, långsam ökning för mjuk borrhoppstart upp till 80 % av det maximala varvtalet för slagborrning i känsliga ytor</li> </ul>

**Indikering arbetsläge (18) Funktioner**

- Driftsätt "Mejsling": Elektrisk varvtalsstyrning (Adaptive Speed Control) ännu känsligare inställning
- Snabbavstängning (Kickback Control) ännu känsligare inställning

**Favorite**

lyser

- I arbetsläget **Favorite** kan elverktyget konfigureras individuellt med Smartphone App.
- Driftsättet "Slagborrning" kan konfigureras i flera steg:  
Effekt: varvtal  
Electronic Precision Control (EPC): starthastighet
  - Driftsätt "Mejsling": Elektrisk varvtalsstyrning (Adaptive Speed Control) på- och avstängningsbar
  - Känslighet snabbavstängning (Kickback Control) konfigurerbar ända till avstängning

**Connectivity-funktioner**

Med *Bluetooth*® Low Energy Module GCY 42 finns följande Connectivity-funktioner tillgängliga för elverktyget:

- Registrering och individuell utformning
- Statuskontroll, utgående varningsmeddelanden
- Allmän information och inställningar
- Hantering

För information om *Bluetooth*® Low Energy Module **GCY 42**, läs tillhörande bruksanvisning.

Indikeringen smarttelefon (21) lyser när elverktyget skickar information (t. ex. temperaturvarning) med *Bluetooth*® trådlös teknik till en mobil enhet.

**Arbetsanvisningar**

- ▶ **Elverktyget med isatt *Bluetooth*® Low Energy Module GCY 42 är utrustat med ett trådlöst gränssnitt. Lokala driftsbegränsningar, t. ex. i flygplan eller sjukhus, ska beaktas.**
- ▶ **I områden där *Bluetooth*® trådlös teknik inte får användas måste *Bluetooth*® Low Energy Module GCY 42 och knappcellsbatteriet tas ut.**

**Observera:** locket (11) kan bara stängas korrekt om *Bluetooth*® Low Energy Module GCY 42 och knappcellsbatteriet finns i elverktyget.

- För att **avaktivera *Bluetooth*® Low Energy Module GCY 42**, vänd knappcellsbatteriet eller lägg en isolering mellan knappcellsbatteriet och *Bluetooth*® Low Energy Module GCY 42.
- Stäng locket (11) så att ingen smuts tränger in.

**Vibrationsdämpning**

 Den integrerade vibrationsdämpningen reducerar uppstående vibrationer.

- ▶ **Elverktyget får inte längre användas om dämpningselementet skadats.**

**Anvisningar för korrekt hantering av batterimodulen**

Skydda batterimodulen mot fukt och vatten.

Batteriet får endast lagras inom ett temperaturområde mellan -20 °C till 50 °C. Låt därför inte batterimodulen t. ex. på sommaren ligga kvar i bilen.

Rengör vid tillfälle batterimodulens ventilationsöppningar med en mjuk, ren och torr pensel.

Är brukstiden efter uppladdning onormalt kort tyder det på att batterierna är förbrukade och måste bytas mot nya. Beakta anvisningarna för avfallshantering.

**Underhåll och service****Underhåll och rengöring**

- ▶ **Ta bort batteriet ur elverktyget innan åtgärder utförs på elverktyget (t. ex. underhåll, verktygsbyte) samt före transport och lagring.** Om strömställaren Till/Från oavsiktligt påverkas finns risk för personskada.
- ▶ **Håll elverktyget och dess ventilationsöppningar rena för bra och säkert arbete.**
- ▶ **En skadad dammskyddskåpa måste bytas ut omedelbart. Vi rekommenderar att detta utförs av kundtjänst.**
- Rengör verktygsfästet (2) efter varje användning.

**Kundtjänst och applikationsrådgivning**

Kundservicen ger svar på frågor beträffande reparation och underhåll av produkter och reservdelar. Explosionsritningar och informationer om reservdelar hittar du också under:

**www.bosch-pt.com**

Boschs applikationsrådgivnings-team hjälper dig gärna med frågor om våra produkter och tillbehören till dem.

Ange alltid vid förfrågningar och reservdelsbeställningar det 10-siffriga produktnumret som finns på produktens typskylt.

**Svenska**

Bosch Service Center  
Telegrafvej 3  
2750 Ballerup  
Danmark  
Tel.: (08) 7501820 (inom Sverige)  
Fax: (011) 187691

**Transport**

De litiumjonbatterier som ingår är underkastade kraven för farligt gods. Användaren kan utan ytterligare förpliktelser transportera batterierna på allmän väg.

Vid transport genom tredje person (t. ex. flygfrakt eller spedition) ska speciella villkor för förpackning och märkning

beaktas. I dette fall en expert for farligt gods konsulteras vid förberedelse av transport.

Batterier får försändas endast om höljet är oskadat. Tejpa öppna kontakter och förpacka batteriet så att det inte kan röras i förpackningen. Beakta även tillämpliga nationella föreskrifter.

### Avfallshantering



Elverktyg, batterier, tillbehör och förpackning ska omhändertas på miljövänligt sätt för återvinning.



Släng inte elverktyg och inte heller batterier i hushållsavfall!

### Endast för EU-länder:

Enligt det europeiska direktivet 2012/19/EU skall obrukbara elverktyg och enligt det europeiska direktivet 2006/66/EG felaktiga eller förbrukade batterier samlas in separat och tillföras en miljöanpassad avfallshantering.

### Sekundär-/primärbatterier:

#### Li-jon:

Beakta anvisningarna i avsnittet Transport (se „Transport“, Sidan 83).

## Norsk

### Sikkerhetsanvisninger

#### Generelle advarsler om elektroverktøy

**⚠ ADVARSEL** Les alle advarslene og anvisningene. Feil ved

overholdelsen av advarslene og nedenstående anvisninger kan medføre elektriske støt, brann og/eller alvorlige skader.

#### Ta godt vare på alle advarslene og all informasjonen.

Med begrepet "elektroverktøy" i advarslene menes nettdrevne (med ledning) elektroverktøy eller batteridrevne (uten ledning) elektroverktøy.

#### Sikkerhet på arbeidsplassen

- ▶ **Sørg for at arbeidsplassen til enhver tid er ryddig og har god belysning.** Rot eller dårlig lys innebærer stor fare for uhell.
- ▶ **Bruk ikke elektroverktøy i eksplosjonsfarlige omgivelser, for eksempel der det finnes brennbare væsker, gasser eller støv.** Elektroverktøy lager gnister som kan antenne støv eller damp.
- ▶ **Hold barn og andre personer unna når et elektroverktøy brukes.** Hvis du blir forstyrret under arbeidet, kan du miste kontrollen over elektroverktøyet.

### Elektrisk sikkerhet

- ▶ **Støpset til elektroverktøyet må passe i stikkkontakten. Støpset må ikke endres på noen måte. Bruk ikke adapterstøpsler sammen med jordede elektroverktøy.** Bruk av støpsler som ikke er forandret på og passende stikkontakter, reduserer risikoen for elektrisk støt.
- ▶ **Unngå kroppskontakt med jordede overflater som rør, radiatorer, komfyrer og kjøleskap.** Det er større fare for elektrisk støt hvis kroppen din er jordet.
- ▶ **Elektroverktøy må ikke utsettes for regn eller fuktighet.** Dersom det kommer vann i et elektroverktøy, øker risikoen for elektriske støt.
- ▶ **Ikke bruk ledningen til andre formål enn den er beregnet for. Bruk aldri ledningen til å bære eller trekke elektroverktøyet eller koble det fra strømforsyningen. Hold ledningen unna varme, olje, skarpe kanter eller deler som beveger seg.** Med skadede eller sammenfiltrede ledninger øker risikoen for elektrisk støt.
- ▶ **Når du arbeider utendørs med et elektroverktøy, må du bruke en skjøteledning som er egnet for utendørs bruk.** Når du bruker en skjøteledning som er egnet for utendørs bruk, reduseres risikoen for elektrisk støt.
- ▶ **Hvis det ikke kan unngås å bruke elektroverktøyet i fuktige omgivelser, må du bruke en jordfeilbryter.** Bruk av en jordfeilbryter reduserer risikoen for elektrisk støt.

### Personsikkerhet

- ▶ **Vær oppmerksom, følg med på det du gjør og utvis sunn fornuft når du arbeider med et elektroverktøy. Ikke bruk elektroverktøy når du er trøtt eller er påvirket av alkohol eller andre rusmidler eller medikamenter.** Et øyeblikks uoppmerksomhet ved bruk av elektroverktøyet kan føre til alvorlige personskader.
- ▶ **Bruk personlig verneutstyr. Bruk alltid øyebeskyttelse.** Bruk av personlig sikkerhetsutstyr som støvmaske, skliskre arbeidssko, hjelm eller hørselvern – avhengig av type og bruk av elektroverktøyet – reduserer risikoen for skader.
- ▶ **Unngå utilsiktet start. Forviss deg om at elektroverktøyet er slått av før du kobler det til strømkilden og/eller batteriet, løfter det opp eller bærer det.** Hvis du holder fingeren på bryteren når du bærer elektroverktøyet eller kobler elektroverktøyet til strømmen i innkoblet tilstand, kan dette føre til uhell.
- ▶ **Fjern innstillingsverktøy eller skrunøkler før du slår på elektroverktøyet.** Et verktøy eller en nøkkel som befinner seg i en roterende verktøydel, kan føre til personskader.
- ▶ **Unngå en unormal kroppsholdning. Sørg for å stå riktig og stødig.** Dermed kan du kontrollere elektroverktøyet bedre i uventede situasjoner.
- ▶ **Bruk egnede klær. Ikke bruk vide klær eller smykker. Hold hår, klær og hansker unna deler som beveger**

seg. Løstsittende tøy, smykker eller langt hår kan komme inn i deler som beveger seg.

- ▶ **Hvis det kan monteres støvsugs- og -oppsamlingsinnretninger, må du forvise deg om at disse er tilkoblet og brukes riktig.** Bruk av et støvsug reduserer fare på grunn av støv.

#### Omhyggelig bruk og håndtering av elektroverktøy

- ▶ **Ikke overbelast elektroverktøyet. Bruk et elektroverktøy som er beregnet for arbeidsoppgaven.** Med et passende elektroverktøy arbeider du bedre og sikrere i det angitte effektområdet.
- ▶ **Ikke bruk elektroverktøyet hvis av/på-bryteren er defekt.** Et elektroverktøy som ikke lenger kan slås av eller på, er farlig og må repareres.
- ▶ **Trekk støpselet ut av stikkkontakten og/eller fjern batteripakken fra elektroverktøyet før du foretar innstillinger eller skifter tilbehørsdeler på elektroverktøyet eller legger det bort.** Disse tiltakene forhindrer en utilsiktet startung av elektroverktøyet.
- ▶ **Elektroverktøy som ikke er i bruk, må oppbevares utilgjengelig for barn. Ikke la personer som ikke er fortrolige med elektroverktøyet eller ikke har lest disse anvisningene bruke verktøyet.** Elektroverktøy er farlige når de brukes av uerfarne personer.
- ▶ **Vær nøye med vedlikeholdet av elektroverktøyet. Kontroller om bevegelige verktøydeler fungerer feilfritt og ikke klemmes fast, og om deler er brukket eller har andre skader som virker inn på elektroverktøyets funksjon. Få reparert elektroverktøyet før det brukes igjen hvis det er skadet.** Dårlig vedlikeholdte elektroverktøy er årsaken til mange uhell.
- ▶ **Hold skjæreverktøyene skarpe og rene.** Godt stelte skjæreverktøy med skarpe skjær setter seg ikke så ofte fast og er lettere å føre.
- ▶ **Bruk elektroverktøy, tilbehør, verktøy osv. i henhold til disse anvisningene. Ta hensyn til arbeidsforholdene og arbeidet som skal utføres.** Bruk av elektroverktøy til andre formål enn de som er angitt, kan føre til farlige situasjoner.

#### Bruk og pleie av batteridrevne verktøy

- ▶ **Lad batteriet bare med laderen som er angitt av produsenten.** Det oppstår brannfare hvis en lader som er egnet for en bestemt type batterier, brukes med andre batterier.
- ▶ **Bruk elektroverktøyene bare med batterier som er beregnet for dem.** Bruk av andre batterier kan medføre personskafer og brannfare.
- ▶ **Når batteriet ikke er i bruk, må det holdes unna andre metallgjenstander som binders, mynter, nøkler, spikre, skruer eller andre mindre metallgjenstander som kan lage en forbindelse mellom kontaktene.** En kortslutning mellom batterikontaktene kan føre til forbrenninger eller brann.

- ▶ **Ved feil bruk kan det lekke væske ut av batteriet. Unngå kontakt med denne væsken. Skyll med vann hvis det oppstår kontakt med væsken. Hvis det kommer væske i øynene, må du i tillegg oppsøke lege.** Batterivæske som renner ut, kan føre til iritasjoner på huden eller forbrenninger.

#### Service

- ▶ **Elektroverktøyet må kun repareres av kvalifiserte fagpersoner og bare med originale reservedeler.** Slik opprettholdes verktøyets sikkerhet.

#### Sikkerhetsanvisninger for hammere

- ▶ **Bruk hørselvern.** Eksponering for støv kan føre til hørselstap.
- ▶ **Bruk ekstrasikring(ene) hvis slike fulgte med verktøyet.** Tap av kontroll kan føre til personskafer.
- ▶ **Bruk de isolerte grepsflatene når du holder elektroverktøyet under arbeid der skjæretilbehøret kan komme borti skjulte ledninger.** Skjæretilbehør som kommer i berøring med en strømførende ledning, kan gjøre eksponerte metalldele på elektroverktøyet strømførende og dermed gi brukeren elektrisk støt.
- ▶ **Bruk egnede detektorer for å finne skjulte strøm-/gass-/vannledninger, eller spør hos det lokale forsyningsselskapet.** Kontakt med elektriske ledninger kan medføre brann og elektrisk støt. Skader på en gassledning kan føre til eksplosjon. Hull i en vannledning forårsaker materielle skader.
- ▶ **Vent til elektroverktøyet er stanset helt før du legger det fra deg.** Innsatsverktøyet kan kile seg fast og føre til at du mister kontrollen over elektroverktøyet.
- ▶ **Sikre arbeidsemettet.** Et arbeidsstykke som holdes fast med spenningsretninger eller en skrutastikke, holdes sikrere enn med hånden.
- ▶ **Det kan slippe ut damp ved skader på og ikke-forskriftsmessig bruk av batteriet. Batteriet kan brenne eller eksplodere.** Sørg for forsyning av friskluft, og oppsøk lege hvis du får besvær. Dampene kan irritere åndedrettsorganene.
- ▶ **Batteriet må ikke åpnes.** Det er fare for kortslutning.
- ▶ **Batteriet kan bli skadet av spisse gjenstander som spikre eller skrutrekkere eller på grunn av ytre påvirkning.** Resultat kan bli intern kortslutning, og det kan da komme røyk fra batteriet, eller batteriet kan ta fyr, eksplodere eller bli overopphetet.
- ▶ **Batteriet må bare brukes i produkter fra produsenten.** Kun slik beskyttes batteriet mot farlig overbelastning.



**Beskytt batteriet mot varme, f.eks. også mot langvarig sollys og ild, skitt, vann og fuktighet.** Det er fare for eksplosjon og kortslutning.

- ▶ **Hold elektroverktøyet godt fast med megge hendene under arbeidet, og pass på at du står stødig.** Elektroverktøyet føres sikrere med begge hender.

- ▶ **Forsiktig! Under bruk av måleverktøyet med Bluetooth® kan det oppstå forstyrrelse på andre apparater og anlegg, fly og medisinsk utstyr (f.eks. pacemakere og høreapparater). Skader på mennesker og dyr i umiddelbar nærhet kan heller ikke utelukkes helt. Bruk ikke måleverktøyet med Bluetooth® i nærheten av medisinsk utstyr, bensinstasjoner, kjemiske anlegg, steder med eksplosjonsfare eller på sprengningsområder. Bruk ikke elektroverktøyet med Bluetooth® om bord på fly. Unngå langvarig bruk nær kroppen.**

Bluetooth®-navnet og -logoene er registrerte varemerker som tilhører Bluetooth SIG, Inc. Enhver bruk av navnet/logoen av Robert Bosch Power Tools GmbH skjer på lisens.

## Produktbeskrivelse og ytelses spesifikasjoner



### Les sikkerhetsanvisningene og instruksene.

Hvis ikke sikkerhetsanvisningene og instruksene tas til følge, kan det oppstå elektrisk støt, brann og/eller alvorlige personskader.

Se illustrasjonene i begynnelsen av bruksanvisningen.

### Forskriftsmessig bruk

Elektroverktøyet er beregnet til hammerboring i betong, murstein og stein og til lette og middels tunge meislearbeider.

Når Bluetooth® Low Energy Module GCY 42 er satt inn, kan elektroverktøyet data og innstillinger overføres mellom elektroverktøyet og en mobil enhet ved bruk av trådløs Bluetooth®-teknologi.

### Illustrerte komponenter

Nummereringen av de illustrerte komponentene gjelder for bildet av elektroverktøyet på illustrasjonssiden.

- (1) SDS-max-chuck
- (2) Verktøyholder SDS-max
- (3) Støvhette
- (4) Låsehylse
- (5) Kombibryter for driftsmåter og venstre-/ høyregang
- (6) Vibrasjonsdemping
- (7) Låseknapp for av/på-bryter
- (8) Håndtak (isolert grepsflate)
- (9) Av/på-bryter
- (10) Batteri<sup>A)</sup>
- (11) Deksel Bluetooth® Low Energy Module GCY 42
- (12) Arbeidslys
- (13) Ekstrahåndtak (isolert grepsflate)
- (14) Utløserknapp for batteri<sup>A)</sup>

- (15) Brukergrensesnitt
  - (16) Indikator for batteriladenivå (brukergrensesnitt)
  - (17) Indikator for hurtigutkobling (Kickback Control) (brukergrensesnitt)
  - (18) Indikator for driftsmoduser (brukergrensesnitt)
  - (19) Knapp for valg av driftsmodus (brukergrensesnitt)
  - (20) Statusvisning for elektroverktøy (brukergrensesnitt)
  - (21) Indikator for smarttelefon (brukergrensesnitt)
  - (22) Indikator for temperatur (brukergrensesnitt)
- A) Illustrert eller beskrevet tilbehør inngår ikke i standard-leveransen. Det komplette tilbehøret finner du i vårt tilbehørsprogram.

### Tekniske data

Batteridrevet borhammer	GBH 18V-36 C	
Artikkelnummer		<b>3 611 J15 0..</b>
Nominell spenning	V=	18
Opptatt effekt	W	800
Slagtal <sup>A)</sup>	min <sup>-1</sup>	0–2900
Enkeltslagstyrke i henhold til EPTA-Procedure 05:2016	J	7,0
Nominelt turtall		
– Høyregang	o/min	0–500
– Venstregang	o/min	0–500
Verktøyholder		SDS-max
Diameter på spindelhals	mm	74
Bordiameter maks.:		
– Betong	mm	35
– Murverk (med hulborkrone)	mm	40–90
Vekt i samsvar med EPTA-Procedure 01:2014 <sup>A)</sup>	kg	5,5–6,6
Lengde	mm	460
Høyde	mm	250
Anbefalt omgivelsestemperatur ved lading	°C	0... +35
Tillatt omgivelsestemperatur under drift <sup>B)</sup> og ved lagring	°C	–20... +50
Kompatible batterier		GBA 18V... ProCORE18V...
Anbefalte batterier for full kapasitet		ProCORE18V... ≥ 5,5 Ah
Anbefalte ladere		GAL 18... GAX 18V... GAL 36...
<b>Dataoverføring</b>		
Bluetooth®		Bluetooth® 4.2 (Low Energy) <sup>C)</sup>

Batteridrevet borhammer	GBH 18V-36 C	
Signalavstand	s	8
Maksimal signalrekkevidde <sup>D)</sup>	m	30

- A) Avhengig av batteriet  
 B) Begrenset ytelse ved temperatur under 0 °C  
 C) De mobile enhetene må være kompatible med *Bluetooth*™ Low Energy-enheter (versjon 4.2) og støtte Generic Access Profile (GAP).  
 D) Rekkevidden kan variere mye avhengig av ytre betingelser, inkludert mottaksenheter som brukes. Inne i lukkede rom, og ved metalliske hindringer (f.eks. vegger, hyller, skap osv.), kan *Bluetooth*™-rekkevidden være betydelig mindre.

## Støy-/vibrasjonsinformasjon

Støyemisjon målt i henhold til **EN 60745-2-6**.

Vanlig A-støynivå for elektroverktøyet: lydtryknivå **90 dB(A)**; lydeffektnivå **101 dB(A)**. Usikkerhet K = **3 dB**.

### Bruk hørselvern!

Vibrasjon totalt  $a_{rh}$  (vektorsum av tre retninger) og usikkerhet K målt i henhold til **EN 60745-2-6**:

Hammerboring i betong:  $a_{rh} = 12 \text{ m/s}^2$ , K = **1,5 m/s<sup>2</sup>**,  
 meisling:  $a_{rh} = 9,5 \text{ m/s}^2$ , K = **2,3 m/s<sup>2</sup>**.

Vibrasjonsverdien som er angitt i disse anvisningene er målt iht. en standardisert målemetode og kan brukes til sammenligning av elektroverktøy med hverandre. Det egner seg også til en foreløpig vurdering av vibrasjonsbelastningen.

Det angitte vibrasjonsnivået representerer de hovedsakelige anvendelsene til elektroverktøyet. Hvis elektroverktøyet brukes til andre oppgaver, med avvikende innsatsverktøy eller utilstrekkelig vedlikehold, kan imidlertid vibrasjonsnivået avvike. Dette kan føre til en betydelig økning av vibrasjonsbelastningen over hele arbeidstidsrommet.

Til en nøyaktig vurdering av vibrasjonsbelastningen skal det også tas hensyn til de tidene maskinen er slått av eller går, men ikke virkelig brukes. Dette kan tydelig redusere vibrasjonsbelastningen over hele arbeidstidsrommet.

Bestem ekstra sikkerhetstiltak til beskyttelse av brukeren mot vibrasjonenes virkning, som for eksempel: Vedlikehold av elektroverktøy og innsatsverktøy, holde hendene varme, organisere arbeidsforløpene.

## Montering

- **Trykk på låseknappen for å låse av/på-bryteren før alt arbeid på elektroverktøyet (for eksempel vedlikehold, verktøyskifte) og før transport og oppbevaring.** Det er fare for personskader hvis du trykker på av/på-bryteren ved en feiltagelse.

### Sette inn *Bluetooth*™ Low Energy Module GCY 42 (tilbehør)

Les bruksanvisningen som følger med for informasjon om *Bluetooth*™ Low Energy Module **GCY 42**.

## Opplading av batteriet

- **Bruk bare laderne som er oppført i de tekniske spesifikasjonene.** Kun disse laderne er tilpasset til Li-ion-batteriet som er brukt i elektroverktøyet.

**Merk:** Batteriet er delvis ladet ved levering. For å sikre full effekt fra batteriet må du lade det helt opp i laderen før første gangs bruk.

Litium-ion-batteriet kan lades opp til enhver tid uten at levetiden forkortes. Det skader ikke batteriet å avbryte oppladingen.

Li-Ion-batteriet har "Electronic Cell Protection (ECP)" som beskytter mot dyputlading. Når batteriet er utladet, kobles elektroverktøyet ut med en beskyttelseskobling; Innsatsverktøyet beveger seg ikke lenger.

- **Ikke fortsett å trykke på av/på-bryteren etter automatisk utkobling av elektroverktøyet.** Batteriet kan ta skade.

Følg informasjonene om kassering.



## Ta ut batteriet

Batteriet (**10**) har to låsetrinn som skal hindre at batteriet faller ut hvis batteriutløserknappen (**14**) trykkes inn utilsiktet. Så lenge batteriet er satt inn i elektroverktøyet, holdes det i posisjon av en fjær.

- For å ta ut batteriet (**10**) trykker du på utløserknappen (**14**) og trekker batteriet ut av elektroverktøyet. **Ikke bruk makt.**

## Indikator for batteriladenivå

De grønne lysdiodene i batteriets ladenivåindikator viser batteriets ladenivå. Av sikkerhetsgrunner er det bare mulig å få vist ladenivået når elektroverktøyet er stoppet.

Trykk på knappen for indikatoren for batteriets ladenivå  eller  for å se ladenivået. Dette er mulig også når batteriet er tatt ut.

Hvis ingen lysdiode lyser etter at knappen for indikatoren for batteriets ladenivå er trykt inn, er batteriet defekt og må skiftes ut.

**Merknad:** Batteriets ladenivå vises også på brukergrensesnittet (**15**) Tilstandsvisninger.

### Batteritype GBA 18V...



Lysdioder	Kapasitet
Kontinuerlig lys 3× grønt	60–100 %
Kontinuerlig lys 2× grønt	30–60 %
Kontinuerlig lys 1× grønt	5–30 %
Blinker 1× grønt	0–5 %

**Batteritype ProCORE18V...**

Lysdioder	Kapasitet
Kontinuerlig lys 5× grønt	80–100 %
Kontinuerlig lys 4× grønt	60–80 %
Kontinuerlig lys 3× grønt	40–60 %
Kontinuerlig lys 2× grønt	20–40 %
Kontinuerlig lys 1× grønt	5–20 %
Blinker 1× grønt	0–5 %

**Ekstrahåndtak**

- **Bruk ikke elektroverktøyet uten ekstrahåndtaket (13).**

**Svinge ekstrahåndtaket (se bilde A)**

Du kan svinge ekstrahåndtaket (13) etter ønske for å få en sikker arbeidsstilling med liten belastning på kroppen.

- Drei den nedre delen av ekstrahåndtaket (13) mot urviseren, og sving ekstrahåndtaket (13) til ønsket stilling. Skru deretter den nedre delen på ekstrahåndtaket (13) fast igjen med urviseren.
- Pass på at strammestroppen til ekstrahåndtaket alltid ligger i sporet for denne på huset.

**Velg chuck og verktøy**

Til hammerboring og meisling trenger du SDS-max-verktøy som passer i SDS-max-chucken.

**Verktøyskifte**

Støvheten (3) hindrer at borestøv trenger inn i verktøyfestet under arbeidet. Når verktøyet settes inn, må du passe på at støvheten (3) ikke skades.

- **En skadet støvhet må skiftes ut umiddelbart. Det anbefales å overlate utskiftingen til et serviceverksted.**

**Skifte verktøy (SDS-max)****Feste innsatsverktøy (se bilde B)**

Med verktøyholderen SDS-max kan du skifte innsatsverktøy på en enkel og behagelig måte uten å bruke ekstra verktøy.

- Rengjør innstikksenden på innsatsverktøyet, og smør den med litt fett.
- Sett innsatsverktøyet i verktøyholderen mens du dreier, helt til det låses automatisk.
- Kontroller låsen ved å trekke i verktøyet.

**Ta ut innsatsverktøyet (se bilde C)**

- Skyv låsehylsen (4) bakover, og ta ut innsatsverktøyet.

**Støv-/sponavsuging**

Støv fra materialer som blyholdig maling, noen tresorter, mineraler og metall kan være helsefarlige. Berøring eller innånding av støv kan utløse allergiske reaksjoner og/eller

åndedrettsykdommer hos brukeren eller personer som befinner seg i nærheten.

Visse typer støv som eike- eller bøkestøv gjelder som kreftfremkallende, spesielt i kombinasjon med tilsetningsstoffer til trebearbeidelse (kromat, trebeskyttelsesmidler). Asbestholdig materiale må kun bearbeides av fagfolk.

- Bruk helst et støvavsug som er egnet for dette materialet.
- Sørg for god ventilasjon av arbeidsplassen.
- Det anbefales å bruke en støvmaske med filterklasse P2.

Følg ditt lands gyldige forskrifter for de materialene som skal bearbeides.

- **Unngå støv på arbeidsplassen.** Støv kan lett antennes.

**Bruk****Igangsetting**

- Pass på at dekselet (11) på *Bluetooth*® Low Energy Module GCY 42 er lukket under drift. Slik unngår du at støv trenger inn.

**Innsetting av batterier**

- **Bruk bare originale Bosch li-ion-batterier med spenning som angitt på typeskiltet til elektroverktøyet.** Bruk av andre batterier kan medføre skader og brannfare.
- Trykk på låseknappen (7) for å beskytte elektroverktøyet mot utilsikket innkobling.
- Skyv det oppladede batteriet (10) inn i ladekontaktene på huset til batteriet går ordentlig i lås.

**Stille inn driftsmåte (se bilde D)**

Med kombibryteren (5) velger du elektroverktøyet driftsmåte.

**Merknad:** Du må bare endre driftsmåte når elektroverktøyet er slått av! Ellers kan elektroverktøyet kan ta skade.

**Merknad:** Hvis du skifter til en annen driftsmåte når av/på-bryteren er sperret, slår elektroverktøyet seg av.

- Skift driftsmodus ved å dreie kombibryteren (5) til ønsket stilling til den går i lås.

 Stilling for **Hammerboring** i betong eller stein



 Posisjon for **venstregang** for løsning av innsatsverktøyet fra emnet



 Stilling **Vario-Lock** for justering av meiselstillingen.





### Stilling for Meisling

#### Inn-/utkobling

- Løsne eventuelt låseknappen (7) for av/på-bryteren.
- For å slå på elektroverktøyet trykker du på av/på-bryteren (9).

Lampen lyser når av/på-bryteren (9) trykkes litt eller helt inn og gir mulighet til å lyse opp arbeidsplassen ved ugunstige lysforhold.

- For å slå av elektroverktøyet slipper du av/på-bryteren (9).

#### Stille inn turtallet/slagtallet

Du kan regulere turtallet/slagtallet til det innklede elektroverktøyet trinnløst, avhengig av hvor langt inn du trykker av/på-bryteren (9).

Et lett trykk på av/på-bryteren (9) gir lavt turtall/slagtall. Turtallet/slagtallet stiger med økende trykk.

Du kan regulere turtallet også på brukergrensesnittet eller via smarttelefonapp (se „Velg arbeidsmodus“, Side 90).

#### Endre meiselstillingen (Vario-Lock)

Du kan låse meiselen i 16 stillinger. Dette gir mulighet til optimal arbeidsstilling.

- Sett meiselen i verkøyholderen.
- Drei kombibryteren (5) til posisjonen „Vario-Lock“.
- Drei innsatsverktøyet til ønsket meiselstilling.
- Drei kombibryteren (5) til posisjonen „Meisling“. Dermed låses verkøyholderen.

#### Meisling med låsefunksjon

For å meisle lenge uten stadig å måtte trykke på av/på-bryteren (9) låser du av/på-bryteren i driftsmåten „Meisling“.

- For å låse trykker du av/på-bryteren (9) helt inn og trykker samtidig på låseknappen (7).
- For å slå av trykker du en gang til på låseknappen (7).

**Merknad:** Hvis du skifter til en annen driftsmåte når av/på-bryteren er sperret, slår elektroverktøyet seg av.

#### Tilstandsvisninger

Indikator for batteriladenivå (brukergrensesnitt) (16)	Betydning/årsak	Løsning
Grønn (2 til 5 streker)	Batteriet er ladet	-
Gult (1 strek)	Batteriet er nesten tomt	Skift eller lad batteriet snart
Rød (1 strek)	Tomt batteri	Skift eller lad batteriet

Indikator for temperatur (22)	Betydning/årsak	Løsning
Gult	Driftstemperaturen for batteriet eller elektroverktøyet har økt merkbart, ytelsen blir redusert	La elektroverktøyet gå på tomgang og avkjøles, eller skift ut det overopphetede batteriet

#### Overbelastningskobling

- Hvis innsatsverktøyet sitter i klem eller låser seg, avbrytes driften av borspindelen. Hold alltid elektroverktøyet godt fast med begge hender og stå støtt, dette på grunn av kreftene som opptrer.
- Slå straks av elektroverktøyet og løsne innsatsverktøyet hvis elektroverktøyet blokkeres. Ved innkobling med blokkert boreverktøy oppstår det høye reaksjonsmomenter.

#### Hurtigutkobling (Kickback Control)



Hurtigutkoblingen (Kickback Control) gir bedre kontroll over elektroverktøyet og gir dermed økt beskyttelse for brukeren sammenlignet med elektroverktøy uten Kickback Control. Hvis elektroverktøyet plutselig og uforutsett roterer rundt borakselen, slås elektroverktøyet av, indikatoren for hurtigutkobling (17) lyser og arbeidslyset (12) blinker. Hvis hurtigutkobling er aktivert, blinker statusvisningen (20) rødt.

- For å slå på igjen slipper du av/på-bryteren (9) og aktiverer den på nytt.

#### Electronic Precision Control (EPC)

EPC hjelper deg under arbeid med slag ved at arbeidsturtallet økes langsomt for nøyaktig arbeid.

#### Elektrisk turtallsstyring (Adaptive Speed Control) i driftsmåten „Meisling“



For bedre kontroll og nøyaktig startboring begynner elektroverktøyet med et lavt turtall og øker dette raskt til maksimalt turtall. Den elektriske turtallsstyringen aktiveres automatisk når elektroverktøyet startes.

#### Brukergrensesnitt (se bilde E)

Brukergrensesnittet (15) brukes til valg av arbeidsmodus og visning av statusen til elektroverktøyet.

Indikator for temperatur (22)	Betydning/årsak	Løsning
Rødt	Driftstemperaturen til batteriet eller elektroverktøyet er overskredet. Av sikkerhetsgrunner slår elektroverktøyet seg av	La elektroverktøyet avkjøles, eller skift ut det overopphetede batteriet

Statusindikator for elektroverktøy (20)	Betydning/årsak	Løsning
Grønt	Status OK	-
Gult	Kritisk temperatur er nådd eller batteriet er nesten tomt	La elektroverktøyet gå på tomgang og avkjøles, eller skift eller lad batteriet
Rødt	Elektroverktøyet er overopphetet, eller batteriet er tomt	La elektroverktøyet avkjøles, eller bytt eller lad batteriet
Rødt	Låseknappen trykt inn i driftsmåten "Hammerboring"	Trykk en gang til på låseknappen
	Kombibryter trykt inn under drift	Slå elektroverktøyet av og deretter på igjen
	Motoren er blokkert, batteriet er svakt	Lad batteriet eller bruk anbefalt batteritype
	Generell feil	- Slå elektroverktøyet av og på, eller ta ut batteriet og sett det inn igjen Hvis feilen vedvarer: - Send elektroverktøyet inn til kundeservice
Blinker rødt - Sammen med indikator for hurtigutkobling (17)	Hurtigutkobling er utløst	Slå elektroverktøyet av og deretter på igjen
Blinker blått	Elektroverktøyet har forbindelse med mobil enhet, eller innstillinger overføres	-

Statusindikator smarttelefon (21)	Betydning/årsak	Løsning
Grønt	Tilleggsinformasjon tilgjengelig (f.eks. kommersiell informasjon)	Les melding på smarttelefonen hvis interessert
Gult	Viktig informasjon tilgjengelig (f.eks. temperaturvarsel)	Les melding på smarttelefonen
Rødt	Driftskritisk informasjon tilgjengelig (f.eks. motorstopp på grunn av feil på mikrokontrollerenhet)	Les melding på smarttelefonen umiddelbart

#### Velg arbeidsmodus

- Trykk på knappen (19) for å velge arbeidsmodus helt til arbeidsmodusen du ønsker lyser.

**Merknad:** I arbeidsmodusen **Favorite** blir funksjonene konfigurert via smarttelefonappen, i arbeidsmodusene **Auto** og **Soft** er funksjonene forhåndsinnstilt.

Indikator for driftsmodus (18)	Funksjoner
<b>Auto</b> lyser	I driftsmodusen <b>Auto</b> oppnår elektroverktøyet maksimal ytelse. <ul style="list-style-type: none"> <li>- Driftsmodus "Hammerboring": Rask økning av turtallet for kontrollert boring til 100 % av maksimalt turtall</li> <li>- Driftsmodus "Meisling": Elektrisk turtallsstyring (Adaptive Speed Control)</li> <li>- Hurtigutkobling (Kickback Control)</li> </ul>
<b>Soft</b> lyser	Driftsmodusen <b>Soft</b> brukes til bearbeiding av ømfintlige materialer. <ul style="list-style-type: none"> <li>- Driftsmodusen "Hammerboring": EPC aktiv, langsom økning av turtallet for myk boring til 80 % av det maksimale turtallet for hammerboring i ømfintlige underlag</li> </ul>

**Indikator for driftsmodus (18)****Funksjoner**

- Driftsmodus "Meisling": Elektrisk turtallsstyring (Adaptive Speed Control) med enda større følsomhet
- Hurtigutkobling (Kickback Control) med enda større følsomhet

**Favorite**

lyser

I driftsmodusen **Favorite** kan elektroverktøyet konfigureres separat via smarttelefonapp.

- Driftsmodusen "Hammerboring" kan konfigureres i flere trinn:  
Ytelse: Turtall  
Electronic Precision Control (EPC): starthastighet
- Driftsmodus "Meisling": Elektrisk turtallsstyring (Adaptive Speed Control) kan slås på og av
- Følsomheten til hurtigutkoblingen (Kickback Control) kan konfigureres helt til utkobling

**Connectivity-funksjoner**

Følgende Connectivity-funksjoner er tilgjengelige for elektroverktøyet i forbindelse med *Bluetooth®* Low Energy Module GCY 42:

- Registrering og personlig tilpasning
- Statuskontroll, visning av varselmeldinger
- Generell informasjon og innstillinger
- Administrering

Les bruksanvisningen som følger med for informasjon om *Bluetooth®* Low Energy Module **GCY 42**.

Indikatoren for smarttelefon (**21**) lyser når elektroverktøyet sender informasjon (for eksempel temperaturvarsel) til en mobil enhet via trådløs *Bluetooth®*-teknologi.

**Informasjon om bruk**

- ▶ **Elektroverktøyet med *Bluetooth®* Low Energy Module GCY 42 er utstyrt med et trådløst grensesnitt. Lokale restriksjoner for bruk av dette, for eksempel om bord på fly eller på sykehus, må overholdes.**
- ▶ **På steder der det ikke er tillatt å bruke trådløs *Bluetooth®*-teknologi må *Bluetooth®* Low Energy Module GCY 42 og knappcellebatteriet tas ut.**

**Merknad:** Dekselet (**11**) kan bare lukkes ordentlig når *Bluetooth®* Low Energy Module GCY 42 og knappbatteriet befinner seg i elektroverktøyet.

- For å **deaktivere *Bluetooth®* Low Energy Module GCY 42** dreier du knappbatteriet rundt eller legger en isolasjon mellom knappbatteriet og *Bluetooth®* Low Energy Module GCY 42.
- Lukk dekselet (**11**) slik at smuss ikke kan trenge inn.

**Vibrasjonsdemping**

 Den integrerte vibrasjonsdempingen reduserer vibrasjonen som oppstår.

- ▶ **Ikke fortsett å bruke elektroverktøyet hvis dempingsselementet er skadet.**

**Regler for optimal bruk av oppladbare batterier**

Beskytt batteriet mot fuktighet og vann.

Batteriet må oppbevares ved temperatur fra -20 °C til 50 °C.

Du må for eksempel ikke la det ligge i bilen om sommeren.

Rengjør ventilasjonsslissene på batteriet regelmessig med en myk, ren og tørr pensel.

En vesentlig kortere driftstid etter oppladingen er et tegn på at batteriet er oppbrukt og må skiftes ut.

Følg anvisningene om kassering.

**Service og vedlikehold****Vedlikehold og rengjøring**

- ▶ **Ta alltid batteriet ut av elektroverktøyet før arbeider på elektroverktøyet utføres (f. eks. vedlikehold, verkøyskifte osv.) og før transport og oppbevaring.**

Det er fare for skader hvis du trykker på av/på-bryteren ved en feiltagelse.

- ▶ **Hold selve elektroverktøyet og ventilasjonsslissene alltid rene, for å kunne arbeide bra og sikkert.**

- ▶ **En skadet støvhette må skiftes ut umiddelbart. Det anbefales å overlate utskiftingen til et serviceverksted.**

- Rengjør alltid verktøyholderen (**2**) etter bruk.

**Kundeservice og kundeveiledning**

Kundeservice hjelper deg ved spørsmål om reparasjon og vedlikehold av produktet ditt og reservedelene. Du finner også sprenkskisser og informasjon om reservedeler på [www.bosch-pt.com](http://www.bosch-pt.com)

Boschs kundeveilederteam hjelper deg gjerne hvis du har spørsmål om våre produkter og tilbehør.

Ved alle forespørsler og reservedelsbestillinger må du oppgi det 10-sifrede produktnummeret som er angitt på produktets typeskilt.

**Norsk**

Robert Bosch AS  
Postboks 350  
1402 Ski  
Tel.: 64 87 89 50  
Faks: 64 87 89 55

**Transport**

Li-ion-batteriene i verktøyet underligger kravene for farlig gods. Batteriene kan transporteres på veier av brukeren uten ytterligere krav.

Ved forsendelse gjennom tredje personer (f.eks.:

lufttransport eller spedisjon) må det oppfylles spesielle krav

til emballasje og merking. Du må konsultere en ekspert for farlig gods ved forberedelse av forsendelsen. Send batterier kun hvis huset ikke er skadet. Lim igjen de åpne kontaktene og pakk batteriet slik at det ikke beveger seg i emballasjen. Ta også hensyn til videreførende nasjonale forskrifter.

### Deponering



Elektroverktøy, batterier, tilbehør og emballasje må leveres inn til miljøvennlig gjenvinning.



Elektroverktøy og batterier må ikke kastes i vanlig søppel!

### Bare for land i EU:

Iht. det europeiske direktivet 2012/19/EU om brukte elektrisk utstyr og iht. det europeiske direktivet 2006/66/EC må defekte eller brukte batterier/oppladbare batterier samles adskilt og leveres inn for miljøvennlig resirkulering.

### (Oppladbare) batterier:

#### Li-ion:

Se informasjonen i avsnittet Transport (se „Transport“, Side 91).

## Suomi

### Turvallisuusohjeet

#### Sähkötyökalujen yleiset turvallisuusohjeet

**VAROITUS** Lue kaikki turvallisuus- ja käyttöohjeet. Turvallisuus- ja käyttöohjeiden noudattamisen laiminlyönti saattaa johtaa sähköiskuun, tulipalloon ja/tai vakavaan loukkaantumiseen.

**Säilytä kaikki turvallisuus- ja käyttöohjeet tulevaa käyttöä varten.**

Turvallisuusohjeissa käytetty nimitys "sähkötyökalu" tarkoittaa verkkokäyttöistä sähkötyökalua tai akkukäyttöistä sähkötyökalua.

#### Työpaikan turvallisuus

- ▶ **Pidä työskentelyalue siistinä ja hyvin valaistuna.** Työpaikan epäjärjestys tai valaisemattomat työalueet voivat johtaa tapaturmiin.
- ▶ **Älä työskentele sähkötyökalulla räjähdyksalttiissa ympäristössä, jossa on palavaa nestettä, kaasua tai pölyä.** Sähkötyökalu muodostaa kipinöitä, jotka saattavat sytyttää pölyn tai höyryn.
- ▶ **Pidä lapset ja sivulliset loitolla sähkötyökalua käytäessäsi.** Voit menettää työkalun hallinnan, jos suuntaat huomiosi muualle.

#### Sähköturvallisuus

- ▶ **Sähkötyökalun pistotulpan tulee sopia pistorasiaan. Pistotulppaa ei saa muuttaa millään tavalla. Älä käytä minkäänlaisia pistorasia-adaptoreita maadoitettujen sähkötyökalujen kanssa.** Alkuperäisessä kunnossa olevat pistotulpat ja sopivat pistorasiat vähentävät sähköiskun vaaraa.
- ▶ **Vältä maadoitettujen pintojen, kuten putkien, patteiden, liesien tai jääkaappien koskettamista.** Sähköiskun vaara kasvaa, jos kehoosi on maadoitettu.
- ▶ **Älä altista sähkötyökalua sateelle tai kosteudelle.** Vedden pääsy sähkötyökalun sisään kasvattaa sähköiskun riskiä.
- ▶ **Älä käytä verkkojohtoa väärin. Älä käytä johtoa sähkötyökalun kantamiseen tai ripustamiseen äläkä irrota pistotulppaan pistorasiasta johdosta vetämällä. Pidä johto loitolla kuumuudesta, öljystä, terävistä reunoista ja liikkuvista osista.** Vahingoittuneet tai sotkeutuneet johdot kasvattavat sähköiskun vaaraa.
- ▶ **Kun työskentelet sähkötyökalun kanssa ulkona, käytä ainoastaan ulkokäyttöön soveltuvaa jatkojohtoa.** Ulkokäyttöön soveltuvan jatkojohdon käyttö pienentää sähköiskun vaaraa.
- ▶ **Jos sähkötyökalun kanssa on pakko työskennellä kosteassa ympäristössä, tällöin on käytettävä vikavirtasuojakytintä.** Vikavirtasuojakytimen käyttö vähentää sähköiskun vaaraa.

#### Henkilöturvallisuus

- ▶ **Ole valpas, tarkkaavainen ja noudata tervettä järkeä sähkötyökalua käyttäessäsi. Älä käytä sähkötyökalua, jos olet väsynyt tai huumeiden, alkoholin tai lääkkeiden vaikutuksen alaisena.** Hetken tarkkaamattomuus sähkötyökalua käytettäessä saattaa johtaa vakavaan loukkaantumiseen.
- ▶ **Käytä henkilönsuojavarusteita. Käytä aina suojalaseja.** Henkilönsuojavarustuksen (esim. pölynaamari, luisitamattomat turvajalkineet, suojakypärä tai kuulonsuojaimet kulloisenkin tehtävän mukaan) käyttö vähentää loukkauntumisriskiä.
- ▶ **Estä tahaton käynnistyminen. Varmista, että käynnistyskytkin on kytketty pois päältä ennen kuin yhdistät työkalun sähköverkkoon ja/tai akkuun, otat työkalun käteen tai kannat sitä.** Jos kannat sähkötyökalua sormi käynnistyskytkimellä tai kytket sähkötyökalun pistotulpan pistorasiaan käynnistyskytkimen ollessa käyntiasennossa, altistat itsesi onnettomuuksille.
- ▶ **Poista mahdollinen säätötyökalu tai kiinnitysavain ennen kuin käynnistät sähkötyökalun.** Kiinnitysavain tai säätötyökalu, joka on unohdettu paikalleen sähkötyökalun pyöriivään osaan, saattaa aiheuttaa tapaturman.
- ▶ **Vältä kurkottelua. Varmista aina tukeva seisoma-asento ja tasapaino.** Tämä parantaa sähkötyökalun hallittavuutta odottamattomissa tilanteissa.
- ▶ **Käytä tarkoitukseen soveltuvia vaatteita. Älä käytä löysiä työvaatteita tai koruja. Pidä hiukset, vaatteet**

ja käsineet loitolla liikkuvista osista. Väljät vaatteet, korut ja pitkät hiukset voivat takertua liikkuviin osiin.

- **Jos laitteissa on pölynpoistolaitantä, varmista, että se on kytketty oikein ja toimii kunnolla.** Pölynpoistojärjestelmän käyttö vähentää pölyn aiheuttamia vaaroja.

#### Sähkötyökalun käyttö ja huolto

- **Älä ylikuormita sähkötyökalua.** Käytä kyseiseen työhön tarkoitettua sähkötyökalua. Sopivan tehoisella sähkötyökalulla teet työt paremmin ja turvallisemmin.
- **Älä käytä sähkötyökalua, jota ei voi käynnistää ja pysäyttää käynnistyskytkimestä.** Sähkötyökalu, jota ei voi enää hallita käynnistyskytkimellä, on vaarallinen ja täytyy korjauttaa.
- **Irrota pistotulppa pistorasiasta ja/tai akku sähkötyökalusta, ennen kuin suoritat säätöjä, vaihdat tarvikkeita tai viet sähkötyökalun säilytyspaikkaansa.** Nämä varotoimenpiteet estävät sähkötyökalun tahattoman käynnistymisen.
- **Säilytä sähkötyökalut poissa lasten ulottuvilta, kun niitä ei käytetä. Älä anna sellaisten henkilöiden käyttää sähkötyökalua, joilla ei ole tarvittavaa käyttökokemusta tai jotka eivät ole lukeneet tätä käyttöohjetta.** Sähkötyökalut ovat vaarallisia, jos niitä käyttävät kokemattomat henkilöt.
- **Pidä sähkötyökalut hyvässä kunnossa.** Tarkista liikkuvat osat virheellisen kohdistuksen tai jumittumisen varalta. Varmista, ettei sähkötyökalussa ole murtuneita osia tai muita toimintaa häiritseviä vikoja. Jos havaitset vikoja, korjauta sähkötyökalu ennen käyttöä. Monet tapaturmat johtuvat huonosti huolletuista sähkötyökaluista.
- **Pidä leikkausterät terävinä ja puhtaina.** Asianmukaisesti huolletut leikkaustyökalut, joiden leikkausreunat ovat teräviä, eivät jumitu herkästi ja niitä on helpompi hallita.
- **Käytä sähkötyökaluja, tarvikkeita, ruuvauskärkiä jne. näiden ohjeiden, käyttöolosuhteiden ja työtehtävän mukaisesti.** Sähkötyökalun määrävastainen käyttö saattaa aiheuttaa vaaratilanteita.

#### Akkukäyttöisten työkalujen käyttö ja huolto

- **Lataa akku vain valmistajan suosittelemassa latauslaitteessa.** Tietyn tyyppiselle akulle soveltuva latauslaite saattaa muodostaa tulipalovaaran, jos sillä ladataan muun tyyppisiä akkuja.
- **Käytä sähkötyökalussa ainoastaan kyseiseen sähkötyökaluun tarkoitettua akkua.** Muunlaisen akun käyttö saattaa aiheuttaa tapaturman ja tulipalon.
- **Pidä irrotettu akku loitolla metalliesineistä, kuten paperiliittimistä, kolikoista, avaimista, nauloista, ruuveista tai muista pienistä metalliesineistä, jotka voivat oikosulkea akun koskettimet.** Akkukoskettimien välinen oikosulku saattaa aiheuttaa palovammoja tai syyttää tulipalon.
- **Väärästä käytöstä johtuen akusta saattaa vuotaa nestettä. Vältä tämän nesteen koskettamista. Jos nes-**

tettä pääsee vahingossa iholle, huuhtelee kosketuskohta vedellä. Jos nestettä pääsee silmiin, käänny lisäksi lääkärin puoleen. Akusta vuotava neste saattaa aiheuttaa ärsytystä ja palovammoja.

#### Huolto

- **Sähkötyökalun saa korjata vain valtuutettu huoltoasentaja. Korjaustöihin saa käyttää vain alkuperäisiä varaosia.** Tämä varmistaa sen, että sähkötyökalu pysyy turvallisena.

#### Poravasaran turvallisuusohjeet

- **Käytä kuulosuojaimia.** Melulle altistuminen voi aiheuttaa kuuroutumisen.
- **Käytä lisäkavhua (-kahvoja), jos se sisältyy työkalun varustukseen.** Työkalun hallinnan menettäminen voi aiheuttaa tapaturmia.
- **Pidä sähkötyökalusta kiinni sen eristetyistä kahvinoista, kun teet sellaisia töitä, joissa käyttötarvike voi koskettaa piilossa olevia sähköjohtoja.** Jos käyttötarvike koskettaa virrallista sähköjohtoa, tämä voi tehdä sähkötyökalun suojaamattomat metalliosat virrallisiksi ja aiheuttaa sähköiskun laitteen käyttäjälle.
- **Käytä sopivia etsintälaitteita piilossa olevien syöttöjohtojen paikallistamiseksi, tai käänny paikallisen jakelu-yhtiön puoleen.** Kosketus sähköjohtoon saattaa johtaa tulipaloon ja sähköiskuun. Kaasuputken vahingoittaminen saattaa johtaa räjähdykseen. Vesijohtoputken puhkaisu aiheuttaa aineellisia vahinkoja.
- **Odota, kunnes sähkötyökalu on pysähtynyt, ennen kuin asetat sen säilytysalustalle.** Sähkötyökalun hallinnan menettämisen vaara, koska käyttötarvike voi pureutua säilytysalustan pintaan.
- **Varmista työkappaleen kiinnitys.** Kädellä pidettynä työkappale ei pysy luotettavasti paikallaan. Siksi se kannattaa kiinnittää ruuvipenkin tai puristimien avulla.
- **Akusta saattaa purkautua höyryä, jos akku vioittuu tai jos akkua käytetään epäasianmukaisesti. Akku saattaa syttyä palamaan tai räjähtää.** Järjestä tehokas ilmanvaihto ja käänny lääkärin puoleen, jos havaitset ärsytystä. Höyry voi ärsyttää hengitysteitä.
- **Älä avaa akkua.** Oikosulkuvaara.
- **Terävät esineet (esimerkiksi naulat ja ruuvitaltat) tai kuoreen kohdistuvat iskut saattavat vaurioittaa akkua.** Tämä voi johtaa akun oikosulkuun, tulipaloon, savuamiseen, räjähtämiseen tai ylikuumentumiseen.
- **Käytä akkua ainoastaan valmistajan tuotteissa.** Vain tällä tavalla saat estettyä akun vaarallisen ylikuormituksen.



Suojaa akkua kuumuudelta, esimerkiksi pitkäaikaiselta auringonpaisteelta, tulelta, liialta vedeltä ja kosteudelta. Räjähdys- ja oikosulkuvaara.

- **Pidä sähkötyökalusta kunnolla kiinni molemmilla käsillä ja seiso tukevassa asennossa.** Sähkötyökalun ohjaus sujuu luotettavimmin kahdella kädellä.

- **Varoitus!** Bluetooth®-ominaisuudella varustetun sähkötyökalun käyttö voi aiheuttaa häiriitä muille laitteille ja järjestelmille, lentokoneille ja lääketieteellisille laitteille (esim. sydämentahdistin, kuulolaitteet). Lisäksi on mahdollista, että se aiheuttaa haittaa työkalun välittömässä läheisyydessä oleskeleville ihmisille ja eläimille. Älä käytä Bluetooth®-ominaisuudella varustettua sähkötyökalua lääketieteellisten laitteiden, huoltoasemien, kemiallisten laitosten, räjähdysvaarallisten tilojen ja räjäytysalueiden läheisyydessä. Älä käytä Bluetooth®-ominaisuudella varustettua sähkötyökalua lentokoneissa. Vältä pitkäkestoista käyttöä kehon välittömässä läheisyydessä.

Bluetooth®-tuotenimi sekä vastaavat kuvamerkit (logot) ovat rekisteröityjä tavaramerkkejä ja Bluetooth SIG, Inc. -yhtiön omaisuutta. Robert Bosch Power Tools GmbH käyttää näitä tuotenimiä/kuvamerkkejä aina lisenssillä.

## Tuotteen ja ominaisuuksien kuvaus



**Lue kaikki turvallisuus- ja käyttöohjeet.** Turvallisuus- ja käyttöohjeiden noudattamatta jättäminen voi johtaa sähköiskuun, tulipaloon ja/tai vakavaan loukkaantumiseen.

Huomioi käyttöohjeiden etuosan kuvat.

### Määräyksenmukainen käyttö

Sähkötyökalu on tarkoitettu iskuporaamiseen betoniin, tiileen ja kivimateriaaliin, sekä pieniin tai keskikarskaisiin piikkaustöihin.

Sähkötyökalun tietojen ja asetusten välitys sähkötyökalun ja mobiililaitteen välillä on mahdollista asennetun Bluetooth® Low Energy -moduulin GCY 42 ja Bluetooth®-yhteyden avulla.

### Kuvatut osat

Kuvattujen osien numerointi viittaa kuvasivulla olevaan sähkötyökalun kuvaan.

- (1) SDS-max-istukka
- (2) Käyttötarvikkeen SDS-max-pidin
- (3) Pölysuojus
- (4) Lukkoholkki
- (5) Käyttötavan ja suunnanvaihdon yhdistelmäkytkin
- (6) Tärinävaimennus
- (7) Käynnistyskytkimen lukituspainike
- (8) Kahva (eristetty kahvapinta)
- (9) Käynnistyskytkin
- (10) Akku<sup>A)</sup>
- (11) Bluetooth® Low Energy -moduulin GCY 42 suojus
- (12) Työvalo
- (13) Lisäkahva (eristetty kahvapinta)
- (14) Akun lukituksen avauspainike<sup>A)</sup>
- (15) Käyttöliittymä
- (16) Akun lataustilan näyttö (käyttöliittymä)

- (17) Toiminnan pikapysäytyksen näyttö (Kickback Control) (käyttöliittymä)
  - (18) Käyttömuodon näyttö (käyttöliittymä)
  - (19) Käyttömuodon valintapainike (käyttöliittymä)
  - (20) Sähkötyökalun tilan näyttö (käyttöliittymä)
  - (21) Älypuhelimien näyttö (käyttöliittymä)
  - (22) Lämpötilan näyttö (käyttöliittymä)
- A) Kuvassa näkyvä tai tekstissä mainittu lisätarvike ei kuulu vakiovarustukseen. Koko tarvikevalikoiman voit katsoa tarvikeohjelmastamme.

### Tekniset tiedot

Akkuporavasara	GBH 18V-36 C	
Tuotenumero	3 611 J15 0..	
Nimellinen jännite	V=	18
Nimellinen ottoteho	W	800
Iskuluku <sup>A)</sup>	min <sup>-1</sup>	0–2 900
Iskuvoimakkuus on määritetty EPTA-Procedure 05:2016 -ohjeiden mukaan	J	7,0
Nimellinen kierrosluku		
– Myötäpäivään	min <sup>-1</sup>	0–500
– Vastapäivään	min <sup>-1</sup>	0–500
Käyttötarvikkeen pidin	SDS-max	
Karakaulan läpimitta	mm	74
Poranterän halkaisija maks.:		
– Betoni	mm	35
– Tiiliseinä (porakruunulla)	mm	40–90
Paino EPTA-Procedure 01:2014 -ohjeiden mukaan <sup>A)</sup>	kg	5,5–6,6
Pituus	mm	460
Korkeus	mm	250
Suosittelun ympäristön lämpötila latauksen yhteydessä	°C	0... +35
Sallittu ympäristön lämpötila käytössä <sup>B)</sup> ja säilytyksessä	°C	–20... +50
Yhteensopivat akut		
		GBA 18V... ProCORE18V...
Suosittelun akut täyden tehon saavuttamiseksi		ProCORE18V... ≥ 5,5 Ah
Suositellut latauslaitteet		
		GAL 18... GAX 18V... GAL 36...
<b>Tiedonsiirto</b>		
Bluetooth®		Bluetooth® 4.2 (Low Energy) <sup>C)</sup>
Signaaliväli	s	8

**Akkuporavasara GBH 18V-36 C**Signaalin maks. kantavuus<sup>D)</sup> m 30

- A) riippuen käytetystä akusta  
 B) rajoitettu teho, kun lämpötila on <0°C  
 C) Mobiililaitteiden täytyy olla yhteensopivia Bluetooth®-Low-Energy-laitteiden (versio 4.2) kanssa ja tukea Generic Access Profile (GAP) -pääsyprofiilia.  
 D) Kantavuus voi vaihdella voimakkaasti ulkoisten olosuhteiden ja käytettävän vastaanottimen mukaan. Suljetuissa tiloissa ja metallisten esteiden (esimerkiksi seinät, kaapit, laukut, yms.) takia Bluetooth®-kantavuus voi olla huomattavasti pienempi.

**Melu-/tärinätiedot**Melupäästöarvot on määritetty standardin **EN 60745-2-6** mukaan.Sähkötyökalun tyypillinen A-painotettu melutaso: äänenpainetaso **90 dB(A)**; äänentehotaso **101 dB(A)**. Epävarmuus **K = 3 dB**.**Käytä kuulosuojaimia!**Tärinän kokonaisarvot  $a_n$  (kolmen suunnan vektorisumma) ja epävarmuus **K** on määritetty standardin **EN 60745-2-6** mukaan:Iskuporaaminen betoniin:  $a_n = 12 \text{ m/s}^2$ ,  $K = 1,5 \text{ m/s}^2$ ,Piikkaaminen:  $a_n = 9,5 \text{ m/s}^2$ ,  $K = 2,3 \text{ m/s}^2$ ,

Näissä ohjeissa ilmoitettu tärinätaso on mitattu standardoidun mittausmenetelmän mukaisesti ja sitä voi käyttää sähkötyökalujen keskinäiseen vertailuun. Se soveltuu myös tärinäkuormituksen väliaikaiseen arviointiin.

Ilmoitettu tärinätaso vastaa sähkötyökalun pääasiallisia käyttötapoja. Mikäli sähkötyökalua käytetään muunlaisissa töissä, erilaisilla käyttötarvikkeilla tai riittämättömästi huollettuna, tärinätaso saattaa poiketa ilmoitetusta arvosta. Tämä saattaa lisätä huomattavasti koko työskentelyjakson tärinäkuormitusta.

Tärinäkuormituksen tarkaksi arvioimiseksi tulee huomioida myös ne ajat, jolloin laite on sammutettuna tai tyhjäkäynnillä. Tämä voi pienentää huomattavasti koko työskentelyjakson tärinäkuormitusta.

Määrittele tarvittavat lisävarotoimenpiteet käyttäjän suojelemiseksi tärinän aiheuttamilta haitoilta (esimerkiksi sähkötyökalujen ja käyttötarvikkeiden huolto, käsien pitäminen lämpiminä ja työprosessin organisointi).

**Asennus**

- **Lukitse käynnistyskytkin lukituspainikkeella ennen työkaluun liittyviä töitä (esimerkiksi huolto, teränvaihto, jne.) sekä laitteen kuljetusta ja säilytystä varuten.** Käynnistyskytkimen tahaton painallus aiheuttaa loukkaantumisaaran.

**Bluetooth® Low Energy -moduulin GCY 42 (tarvike) asennus**Lue asiaankuuluva käyttöopas, joka sisältää Bluetooth® Low Energy -moduulia **GCY 42** koskevat lisätiedot.**Akun lataus**

- **Käytä vain teknisissä tiedoissa ilmoitettuja latauslaitteita.** Vain nämä latauslaitteet soveltuvat sähkötyökalusasi käytettävälle litiumioniakulle.

**Huomautus:** akku toimitetaan osittain ladattuna. Akun täyden tehon varmistamiseksi akku tulee ladata latauslaitteessa täyteen ennen ensikäyttöä.

Litiumioniakun voi ladata koska tahansa. Tämä ei lyhennä akun elinikää. Latauksen keskeytys ei vaurioita akkua.

Litiumioniakku on suojattu "Electronic Cell Protection (ECP)" (elektronisella kennojen suojauskella) syväpurkauksen estämiseksi. Kun akku on lähes tyhjä, suojauskytkin katkaisee sähkötyökalun toiminnan: käyttötarvike pysähtyy.

- **Älä paina enää käynnistyskytkintä sähkötyökalun toiminnan automaattisen katkaisun jälkeen.** Akku saattaa vahingoittua.



Huomioi hävitysohjeet.

**Akun irrottaminen**Akussa (**10**) on kaksi lukitusvaihetta, millä estetään akun irroittaminen, jos painat tahattomasti akun lukituksen avauspainiketta (**14**). Sähkötyökalussa oleva akku pysyy paikallaan jousen avulla.

- Kun haluat irrottaa akun (**10**) sähkötyökalusta, paina lukituksen avauspainiketta (**14**) ja vedä akku pois. **Älä irrota akkua väkisin.**

**Akun lataustilan näyttö**

Akun lataustilan näytön vihreät LED-valot ilmoittavat akun lataustilan. Turvallisuussyistä lataustilan tarkistaminen on mahdollista vain sähkötyökalun ollessa pysähdyksissä.

Kun haluat nähdä lataustilan, paina lataustilan näytön painiketta  tai . Tämä on mahdollista myös akun ollessa irrotettuna.

Jos lataustilan näytön painikkeen painaminen ei sytytä yhtään LED-valoa, akku on viallinen ja täytyy vaihtaa.

**Huomautus:** akun lataustila näytetään myös käyttöliittymässä (**15**) Tilan näytöt.**Akkutyypit GBA 18V ...**

LED-valot	Kapasiteetti
3 vihreää valoa palaa jatkuvasti	60–100 %
2 vihreää valoa palaa jatkuvasti	30–60 %
1 vihreä valo palaa jatkuvasti	5–30 %
1 vihreä valo vilkkuu	0–5 %

**Akkutyypin ProCORE18V...**

LED-valot	Kapasiteetti
5 vihreä valoa palaa jatkuvasti	80–100 %
4 vihreä valoa palaa jatkuvasti	60–80 %
3 vihreä valoa palaa jatkuvasti	40–60 %
2 vihreä valoa palaa jatkuvasti	20–40 %
1 vihreä valo palaa jatkuvasti	5–20 %
1 vihreä valo vilkkuu	0–5 %

**Lisäkahva****► Älä käytä sähkötyökalua ilman lisäkahvaa (13).****Lisäkahvan kääntäminen (katso kuva A)**

Voit kääntää lisäkahvan (13) haluamaasi asentoon turvallista ja vaivatonta työskentelyä varten.

- Kierrä lisäkahvan (13) alaosaa vastapäivään ja käännä lisäkahvaa (13) haluamaasi asentoon. Kiristä tämän jälkeen lisäkahvan (13) alaosaa myötäpäivään. Varmista, että lisäkahvan kiinnityspanta on kiinni pantaa varten tehdystä rungon urassa.

**Istukan ja käyttötörrvikkeiden valinta**

Vasaraporaukseen ja piikkaukseen tarvitset SDS-max-käyttötörrvikkeitä, jotka asennetaan SDS-max-istukkaan.

**Käyttötörrvikkeen vaihto**

Pölysuojuksella (3) saat tehokkaasti estettyä porattaessa syntyvän pölyn tunkeutumisen käyttötörrvikkeen kiinnittimeen. Varo vaurioittamista pölysuojusta (3), kun asennat käyttötörrvikkeen.

- **Vaurioitunut pölysuojus tulee vaihtaa välittömästi. Suosittelemme antamaan tämän asiakaspalvelun tehtäväksi.**

**Käyttötörrvikkeen vaihto (SDS-max)****SDS-max-käyttötörrvikkeen asentaminen (katso kuva B)**

Käyttötörrvikkeen SDS-max-pidin mahdollista käyttötörrvikkeen helpon ja kätevän vaihdon ilman lisätyökaluja.

- Puhdista käyttötörrvikkeen kiinnitysvarsi ja voitele se ohuella rasvalla.
- Asenna käyttötörrvike kiertävällä liikkeellä kiinnittimeen, kunnes se lukkiutuu automaattisesti.
- Tarkista kunnollinen lukitus käyttötörrvikkeestä vetämällä.

**Käyttötörrvikkeen irrotus (katso kuva C)**

- Siirrä lukkohlkkia (4) taaksepäin ja ota käyttötörrvike pois.

**Pölyn-/purunpoisto**

Työstettävistä materiaaleista syntyvä pöly (esimerkiksi liijypitoinen pinnoite, tietyt puulaadut, kivi ja metalli) voi olla terveydelle vaarallista. Pölyn koskettaminen tai hengittäminen

saattaa aiheuttaa käyttäjälle tai lähellä oleville henkilöille allergisia reaktioita ja/tai hengitystiesairauksia.

Tiettyjen pölylaatujen (esimerkiksi tammi- tai pyökkipöly) katsotaan aiheuttavan syöpää, varsinkin puunsuojaukseen käytettävien lisäaineiden yhteydessä (kromaatti, puunsuojajaine). Asbestipitoisia materiaaleja saavat käsitellä vain asiantuntevat ammattilaiset.

- Käytä mahdollisuuksien mukaan materiaalille soveltuvaa pölynpoistoa.
- Huolehdi työkohteen hyvästä tuuletuksesta.
- Suosittelemme käyttämään suodatusluokan P2 hengitysuojanaamaria.

Noudata käsiteltäviä materiaaleja koskevia maakohtaisia määräyksiä.

- **Estä pölyn kertyminen työpisteeseen.** Pöly saattaa olla herkästi syttyvää.

**Käyttö****Käyttöönotto**

- Varmista, että suojus (11) Bluetooth® Low Energy -modulissa GCY 42 on käytön aikana kiinni. Näin estät pölyn pääsyn laitteen sisään.

**Akun asennus**

- **Käytä vain alkuperäisiä Bosch-litiumioniakkuja, joiden jännite vastaa sähkötyökalun laitekilvessä ilmoitettua jännitettä.** Muunlaisten akkujen käyttö saattaa johtaa loukkaantumiseen ja tulipaloon.

- Paina lukituspainiketta (7), jotta sähkötyökalu ei voi käynnistyä tahattomasti.
- Työnnä ladattu akku (10) rungon latauskoskettiin niin, että se lukittuu kunnolla paikalleen.

**Käyttötavan valinta (katso kuva D)**

Yhdistelmäkytkimellä (5) valitset sähkötyökalun käyttötavan.

**Huomautus:** vaihda käyttötapaa vain kun sähkötyökalu on sammutettu! Muussa tapauksessa sähkötyökalu saattaa vaurioitua.

**Huomautus:** jos valitset toisen käyttötavan käynnistyskytkimen ollessa lukossa, sähkötyökalu sammuu.

- Vaihda käyttötapaa kiertämällä yhdistelmäkytkintä (5), kunnes se naksahtaa haluamaasi asentoon.

**Ti** **↑↑** Asento **iskuporaamiseen** betoniin tai kivimateriaaliin

**Ti** **↑↑** **Pyörimissuunta vastapäivään** -asento käyttötörrvikkeen irrottamiseen työkalupaleesta



 **Vario-Lock**-asento taltan asennon säätöön.



 Asento **piikkaamiseen**



### Käynnistys ja pysäytys

- Vapauta tarvittaessa käynnistyskytkimen lukituspainike (7).
- **Käynnistä** sähkötyökalu painamalla käynnistyskytkintä (9).

Valo syttyy, kun painat käynnistyskytkintä (9). Sen avulla voit valaista työskentelyaluetta.

- Sähkötyökalu **sammutuu**, kun vapautat käynnistyskytkimen (9).

### Kierrosluvun/iskuluvun säätö

Käynnissä olevan sähkötyökalun kierroslukua/iskulukua voi säätää portaattomasti käynnistyskytkimellä (9).

Kun painat käynnistyskytkintä (9) kevyesti, käyttötarvike pyörii pienellä kierrosluvulla/iskuluvulla. Kun painat kytkintä voimakkaammin, kierrosluku/iskuluku kasvaa.

Voit säätää kierrosluvun myös käyttöliittymän tai älypuhelinsovelluksen avulla (katso "Käyttömuodon valitseminen", Sivü 98).

### Piikkausasennon muuttaminen (Vario-Lock)

Voit lukita taltan 16 erilaiseen asentoon. Näin voit työskennellä aina optimaalisessa asennossa.

- Asenna taltta käyttötarvikkeen pitimeen.
- Käännä yhdistelmäkytkintä (5) "Vario-Lock"-asentoon.
- Käännä käyttötarvike haluttuun piikkausasentoon.
- Käännä yhdistelmäkytkintä (5) piikkaamisen asentoon. Tämä lukitsee käyttötarvikkeen pitimen.

### Piikkaaminen lukitustoiminnon kanssa

Kun haluat piikata pidemmän aikaa painamatta koko ajan käynnistyskytkintä (9), lukitse käynnistyskytkin piikkaamisen käyttötapaan.

- Tee **lukitus** painamalla käynnistyskytkintä (9) ääriasentoon ja painamalla samanaikaisesti lukituspainiketta (7).
- Sammuta työkalu painamalla uudelleen lukituspainiketta (7).

### Tilan näytöt

Akun lataustilan näyttö (käyttöliittymä) (16)	Merkitys/syy	Ratkaisu
vihreä (2-5 palkkia)	Akku ladattu	-
keltainen (1 palkki)	Akku melkein tyhjä	Vaihda tai lataa akku pian
punainen (1 palkki)	Akku tyhjä	Vaihda tai lataa akku

**Huomautus:** jos valitset toisen käyttötavan käynnistyskytkimen ollessa lukossa, sähkötyökalu sammuu.

### Ylikuormituskytkin

- Jos **käyttötarvike jumittuu, voimansiirto karaan katkeaa. Pidä sähkötyökalusta suurten vääntömomenttien takia aina kunnolla kiinni molemmilla käsillä ja seiso tukevassa asennossa.**
- **Sammuta sähkötyökalu ja irrota käyttötarvike, jos sähkötyökalu on jumittunut. Suuret reaktiomomentit aiheuttavat vaaran, jos käynnistät sähkötyökalun po- ranterän ollessa jumissa.**

### Toiminnan pikakatkaisu (Kickback Control)



Toiminnan pikapysäytyksen (KickBack Control) ansiosta sähkötyökalun hallittavuus ja turvallisuus on parempi kuin sellaisissa sähkötyökaluissa, joissa ei ole KickBack Control -ominaisuutta. Jos sähkötyökalu pyörii äkillisesti ja odottamatta porausakselin ympäri, sähkötyökalun toiminta katkeaa, toiminnan pikapysäytyksen näyttö (17) palaa ja työvalo (12) vilkkuu. Aktivoidun pikapysäytyksen yhteydessä tilinäyttö (20) vilkkuu punaisena.

- Kun haluat **ottaa työkalun uudelleen käyttöön**, vapauta käynnistyskytkin (9) ja paina käynnistyskytkintä uudelleen.

### Electronic Precision Control (EPC)

EPC mahdollistaa tarkan iskuporaamisen, koska se kiihdyttää moottorin hitaasti käyttökierrosluukuun.

### Sähköinen kierrosluvun ohjaus (Adaptive Speed Control) piikkaamisen käyttötavassa



Sähkötyökalun tarkan hallinnan ja kohdistuksen takaamiseksi moottori käynnistyy matalalla kierrosluvulla ja kiihtyy tämän jälkeen nopeasti huippukierrosluukuun. Sähköinen kierrosluvun ohjaus aktivoituu automaattisesti, kun asetat sähkötyökalun työkapapaletta vasten.

### Käyttöliittymä (katso kuva E)

Käyttöliittymä (15) on tarkoitettu käyttömuodon valintaan ja sähkötyökalun käyttötilan näyttöön.

Lämpötilan näyttö (22)	Merkitys/syy	Ratkaisu
keltainen	Akku tai sähkötyökalu kuumenee huomattavasti käytön aikana, moottorin tehoa vähennetään	Käytä moottoria tyhjäkäynnillä, jotta sähkötyökalu jäähtyy, tai vaihda ylikuumentunut akku
punainen	Akku tai sähkötyökalu kuumenee liikaa käytön aikana, sähkötyökalu sammuu rikkoutumisen estämiseksi	Anna sähkötyökalun jäähtyä tai vaihda ylikuumentunut akku

Sähkötyökalun tilanäyttö (20)	Merkitys/syy	Ratkaisu
vihreä	Tila OK	–
keltainen	Kriittinen lämpötila on saavutettu tai akku on lähes tyhjä	Käytä moottoria tyhjäkäynnillä, jotta sähkötyökalu jäähtyy, tai vaihda tai lataa akku mahdollisimman pian
punainen	Sähkötyökalu on ylikuumentunut tai akku on tyhjä	Anna sähkötyökalun jäähtyä tai vaihda/lataa akku
punainen	Lukituspainiketta on painettu vasaraporaamisen käyttötavassa	Paina lukituspainiketta uudelleen
	Yhdistelmäkytkintä on painettu käytön aikana	Sammuta sähkötyökalu ja käynnistä se uudelleen
	Moottori on jumittunut, akun varaus on liian heikko	Lataa akku tai käytä suositeltua akkutyyppejä
	Yleisvirhe	– Sammuta sähkötyökalu ja käynnistä se uudelleen, tai irrota akku ja asenna se takaisin paikalleen Jos vikaa ei saada korjattua: – lähetä sähkötyökalu huoltoon
vilkkuu punaisena – toiminnan pikapysäytyksen näytön (17) yhteydessä	Pikapysäytys on lauennut toimintaan	Sammuta sähkötyökalu ja käynnistä se uudelleen
vilkkuu sinisenä	Sähkötyökalu on yhteydessä mobiililaitteeseen tai asetusten siirto on parhaillaan käynnissä	–

Älypuhelimien tilanäyttö (21)	Merkitys/syy	Ratkaisu
vihreä	Lisätietoja saatavilla (esim. kaupallisia tietoja)	Lue älypuhelimien viesti, jos se kiinnostaa sinua
keltainen	Tärkeitä tietoja saatavilla (esim. lämpötilavaroitus)	Lue älypuhelimien viesti
punainen	Toimintaongelmia koskevia tietoja saatavilla (esim. moottori pysähtynyt mikro-ohjainyksikön virheen takia)	Lue älypuhelimien viesti viipymättä

#### Käyttömuodon valitseminen

- Paina toistuvasti käyttömuodon valintapainiketta (19), kunnes haluamasi käyttömuoto syttyy.

**Huomautus:** käyttömuodossa **Favorite** toiminnot konfiguroidaan älypuhelinsovelluksella; käyttömuodoissa **Auto** ja **Soft** toiminnot on esiasetettu.

Käyttömuodon näyttö (18)	Toiminnot
<b>Auto</b> palaa	Käyttömuodossa <b>Auto</b> sähkötyökalu toimii maksimiteholla. – Iskuporaamisen käyttötapa: tarkasti hallittua aloitusta varten kierrosnopeus kasvaa nopeasti huippukierrosluvuun

**Käyttömuodon näyttö (18) Toiminnot**

- Piikkaamisen käyttötapa: sähköinen kierrosluvun ohjaus (Adaptive Speed Control)
- Toiminnan pikapysäytys (Kickback Control)

**Soft** palaa

**Soft**-käyttömuotoa käytetään herkkien materiaalien työstöön.

- Iskuporaamisen käyttötapa: EPC aktivoitu, pehmeän käynnistyksen jälkeen kierrosnopeus kasvaa hitaasti 80 %:iin huippunopeudesta herkkien pintojen iskuporaamiseen
- Piikkaamisen käyttötapa: sähköinen kierrosluvun ohjaus (Adaptive Speed Control) säädetty entistä herkemäksi
- Toiminnan pikapysäytys (Kickback Control) säädetty entistä herkemäksi

**Favorite** palaa

**Favorite**-käyttömuodossa sähkötyökalun voi konfiguroida yksilöllisesti älypuhelinsovelluksella.

- Iskuporaamisen käyttötavan voi konfiguroida moniportaisesti:  
Teho: kierrosluku  
Electronic Precision Control (EPC): kiihtymisnopeus
- Piikkaamisen käyttötapa: sähköisen kierrosluvun ohjauksen (Adaptive Speed Control) voi kytkeä päälle tai pois päältä
- Toiminnan pikapysäytyksen (Kickback Control) herkkyyden voi konfiguroida tai toiminnon voi kytkeä pois päältä

**Langattoman yhteyden toiminnot**

*Bluetooth*® Low Energy -moduulin GCY 42 yhteydessä sähkötyökalulla voi käyttää seuraavia langattoman Connectivity-yhteyden toimintoja:

- Rekisteröinti ja personointi
- Tilan tarkastus, varoitusten antaminen
- Yleiset tiedot ja asetukset
- Hallinta

Lue asiaankuuluva käyttöopas, joka sisältää *Bluetooth*® Low Energy -moduulia **GCY 42** koskevat lisätiedot.

Älypuhelimien näyttö **(21)** syttyy, kun sähkötyökalu lähettää mobiililaitteelle tiedon (esimerkiksi lämpötilavaroitus) *Bluetooth*®-yhteydellä.

**Työskentelyohjeita**

- ▶ **Asennetulla *Bluetooth*® Low Energy -moduulilla GCY 42 varustettu sähkötyökalu sisältää langattoman yhteyden. Paikallisia käyttörajoituksia (esimerkiksi lentokoneissa tai sairaaloissa) on noudatettava.**
- ▶ **Sellaisissa paikoissa, joissa *Bluetooth*®-yhteyden käyttö on kielletty, *Bluetooth*® Low Energy -moduuli GCY 42 ja sen nappiparisto on irrotettava.**

**Huomautus:** suojuksen **(11)** voi sulkea kunnolla vain, kun *Bluetooth*® Low Energy -moduuli GCY 42 ja nappiparisto ovat sähkötyökalussa.

- Jos haluat **poistaa** *Bluetooth*® Low Energy -moduulin GCY 42 käytöstä, käännä nappiparisto ympäri tai aseta eriste nappipariston ja *Bluetooth*® Low Energy -moduulin GCY 42 väliin.
- Sulje suojuksen **(11)**, jotta kotelon sisään ei pääse likaa.

**Tärinänvaimennus**

**Vibration Control** Sisäänrakennettu tärinänvaimennus vaimentaa tärinää.

▶ **Älä jatka sähkötyökalun käyttöä, jos vaimennusosa on vaurioitunut.****Ohjeita akun optimaaliseen käsittelyyn**

Suojaaa akku kosteudelta ja vedeltä.

Säilytä akkua vain -20...50 °C lämpötilassa. Älä jätä akkua esimerkiksi kuumana kesäpäivänä pitkäksi ajaksi autoon.

Puhdista akun tuuletusaukot säännöllisin väliajoin pehmeällä, puhtaalla ja kuivalla siveltimellä.

Huomattavasti lyhentynyt käyntiaika latauksen jälkeen osoittaa, että akku on elinikänsä lopussa ja täytyy vaihtaa uuteen. Huomioi hävitysohjeet.

**Hoito ja huolto****Huolto ja puhdistus**

- ▶ **Irrota akku, ennen kuin alat tehdä sähkötyökaluun liittyviä töitä (esim. huolto, käyttötarvikkeen vaihto, jne.). Irrota akku myös sähkötyökalun kuljetuksen ja säilytyksen ajaksi.** Käynnistyskytkimen tahaton painallus aiheuttaa loukkaantumisvaaran.
- ▶ **Pidä sähkötyökalu ja tuuletusaukot puhtaina luotettavan ja turvallisen työskentelyn varmistamiseksi.**
- ▶ **Vaurioitunut pölysuojus tulee vaihtaa välittömästi. Suosittelemme antamaan tämän huoltopalvelun tehtäväksi.**
- Puhdista käyttötarvikkeen pidin **(2)** jokaisen käyttökerran jälkeen.

**Asiakaspalvelu ja käyttöneuvonta**

Asiakaspalvelu vastaa tuotteesi korjausta ja huoltoa sekä varaosia koskeviin kysymyksiin. Räjätyskuvat ja varaosatieidot ovat myös verkko-osoitteessa: **www.bosch-pt.com**  
Bosch-käyttöneuvontatiimi vastaa mielellään tuotteita ja tarvikkeita koskeviin kysymyksiin.

Ilmoita kaikissa kyselyissä ja varaosatilauksissa 10-numeroinen tuotenumero, joka on ilmoitettu tuotteen mallikilvessä.

#### Suomi

Robert Bosch Oy  
Bosch-keskushuolto  
Pakkalantie 21 A  
01510 Vantaa  
Voitte tilata varaosat suoraan osoitteesta [www.bosch-pt.fi](http://www.bosch-pt.fi).  
Puh.: 0800 98044  
Faksi: 010 296 1838  
[www.bosch-pt.fi](http://www.bosch-pt.fi)

#### Kuljetus

Toimitukseen kuuluvat litiumioniakut ovat vaarallisia aineita koskevien lakimääräysten alaisia. Käyttäjä saa kuljettaa akkuja liikenteessä ilman erikoistoimenpiteitä.

Jos lähetys tehdään kolmansien osapuolten kautta (esim.: lentorahtina tai huolintaliikkeen välityksellä), tällöin on huomioitava pakkausta ja merkintää koskevat erikoisvaatimukset. Lähetystä varten tuote täytyy pakata vaarallisten aineiden asiantuntijan neuvojen mukaan.

Lähetä vain sellaisia akkuja, joiden kotelo on vaurioitumaton. Suojaa navat teipillä ja pakkaa akku niin, ettei se pääse liikumaan pakkauksessa. Huomioi myös mahdolliset tätä pidemmälle menevät maakohtaiset määräykset.

#### Hävitys



Sähkötyökalut, akut, lisätarvikkeet ja pakkaukset tulee toimittaa ympäristöstävälliseen uusiokäyttöön.



Älä heitä sähkötyökaluja tai akkuja/paristoja talousjätteisiin!

#### Koskee vain EU-maita:

Eurooppalaisen direktiivin 2012/19/EU mukaan käyttökelpottomat sähkötyökalut ja eurooppalaisen direktiivin 2006/66/EY mukaan violliset tai loppuun käytetyt akut/paristot täytyy kerätä erikseen ja toimittaa ympäristöstävälliseen kierrätykseen.

#### Akut/paristot:

##### Li-ion:

Noudata luvussa "Kuljetus" annettuja ohjeita (katso "Kuljetus", Sivü 100).

## Ελληνικά

### Υποδειξεις ασφαλείας

#### Γενικές υποδειξεις ασφαλείας για ηλεκτρικά εργαλεία

##### **ΠΡΟΕΙΔΟ-ΠΟΙΗΣΗ**

**Διαβάστε όλες τις υποδειξεις ασφαλείας και τις οδηγίες.**

Αμέλειες κατά την τήρηση των

υποδειξεων ασφαλείας και των οδηγιών μπορεί να προκαλέσουν ηλεκτροπληξία, πυρκαγιά ή/και σοβαρούς τραυματισμούς.

##### **Φυλάξτε όλες τις προειδοποιητικές υποδειξεις και οδηγίες για κάθε μελλοντική χρήση.**

Ο όρος «ηλεκτρικό εργαλείο» που χρησιμοποιείται στις προειδοποιητικές υποδειξεις αναφέρεται σε ηλεκτρικά εργαλεία που τροφοδοτούνται από το ηλεκτρικό δίκτυο (με ηλεκτρικό καλώδιο) καθώς και σε ηλεκτρικά εργαλεία που τροφοδοτούνται από μπαταρία (χωρίς ηλεκτρικό καλώδιο).

#### Ασφάλεια στο χώρο εργασίας

- ▶ **Διατηρείτε τον χώρο εργασίας καθαρό και καλά φωτισμένο.** Ρύπανση ή σκοτεινές περιοχές προκαλούν ατυχήματα.
- ▶ **Μην εργάζεστε με το ηλεκτρικό εργαλείο σε περιβάλλον, όπου υπάρχει κίνδυνος έκρηξης, όπως με την παρουσία εύφλεκτων υγρών, αερίων ή σκόνης.** Τα ηλεκτρικά εργαλεία δημιουργούν σπινθηρισμό ο οποίος μπορεί να αναφλέξει τη σκόνη ή τις αναθυμιάσεις.
- ▶ **Όταν χρησιμοποιείτε το ηλεκτρικό εργαλείο, κρατάτε μακριά τα παιδιά και άλλα τυχόν παρευρισκόμενα άτομα.** Σε περίπτωση απόσπασης της προσοχής σας μπορεί να χάσετε τον έλεγχο του εργαλείου.

#### Ηλεκτρική ασφάλεια

- ▶ **Το φως του ηλεκτρικού εργαλείου πρέπει να ταιριάζει στην πρίζα. Μην τροποποιήσετε το φως με κανέναν τρόπο. Μην χρησιμοποιείτε φως προσαρμογής σε συνδυασμό με γειωμένα ηλεκτρικά εργαλεία.** Αμεταποίητα φως και κατάλληλες πρίζες μειώνουν τον κίνδυνο ηλεκτροπληξίας.
- ▶ **Αποφεύγετε την επαφή του σώματός σας με γειωμένες επιφάνειες, όπως σωλήνες, θερμαντικά σώματα (καλοριφέρ), κουζίνες ή ψυγεία.** Όταν το σώμα σας είναι γειωμένο αυξάνεται ο κίνδυνος ηλεκτροπληξίας.
- ▶ **Μην εκθέτετε τα ηλεκτρικά εργαλεία στη βροχή ή στην υγρασία.** Η διείσδυση νερού σ' ένα ηλεκτρικό εργαλείο αυξάνει τον κίνδυνο ηλεκτροπληξίας.
- ▶ **Μην τραβάτε το καλώδιο. Μην χρησιμοποιείτε το καλώδιο για τη μεταφορά ή το τράβηγμα για την αποσύνδεση του ηλεκτρικού εργαλείου. Κρατάτε το καλώδιο μακριά από θερμότητα, λάδι, κοφτερές ακμές ή κινούμενα εξαρτήματα.** Τυχόν χαλασμένα ή περιπλεγμένα ηλεκτρικά καλώδια αυξάνουν τον κίνδυνο ηλεκτροπληξίας.

- ▶ **Όταν εργάζεστε μ' ένα ηλεκτρικό εργαλείο στην ύπαιθρο, χρησιμοποιείτε καλώδιο επέκτασης (μπαλαντέα) που είναι κατάλληλο και για εξωτερική χρήση.** Η χρήση ενός καλωδίου κατάλληλου για υπαίθριους χώρους ελαττώνει τον κίνδυνο ηλεκτροπληξίας.
- ▶ **Όταν η χρήση του ηλεκτρικού εργαλείου σε υγρό περιβάλλον είναι αναπόφευκτη, τότε χρησιμοποιήστε έναν προστατευτικό διακόπτη διαρροής (διακόπτης FI/RCD).** Η χρήση ενός προστατευτικού διακόπτη διαρροής ελαττώνει τον κίνδυνο ηλεκτροπληξίας.

#### Ασφάλεια προσώπων

- ▶ **Να είστε σε επαγρύπνηση, δίνετε προσοχή στην εργασία που κάνετε και χρησιμοποιείτε το ηλεκτρικό εργαλείο με περίσκεψη. Μην χρησιμοποιείτε το ηλεκτρικό εργαλείο όταν είστε κουρασμένοι ή υπό την επήρεια ναρκωτικών, οιονοπνεύματος ή φαρμάκων.** Μια στιγμή απροσεξία κατά το χειρισμό του ηλεκτρικού εργαλείου μπορεί να οδηγήσει σε σοβαρούς τραυματισμούς.
- ▶ **Χρησιμοποιείτε τον προσωπικό εξοπλισμό προστασίας. Φοράτε πάντα προστατευτικά γυαλιά.** Όταν φοράτε έναν κατάλληλο προστατευτικό εξοπλισμό όπως μάσκα προστασίας από σκόνη, αντιολισθητικά υποδήματα ασφαλείας, προστατευτικό κράνος ή γυασιπέδες, ανάλογα με το εκάστοτε εργαλείο και τη χρήση του, ελαττώνεται ο κίνδυνος τραυματισμών.
- ▶ **Αποφεύγετε την αθέλητη εκκίνηση. Βεβαιωθείτε, ότι ο διακόπτης είναι στη θέση Off, πριν συνδέσετε το ηλεκτρικό εργαλείο με την πηγή τροφοδοσίας και/ή την μπαταρία καθώς και πριν το παραλάβετε ή το μεταφέρετε.** Όταν μεταφέρετε τα ηλεκτρικά εργαλεία έχοντας το δάχτυλό σας στο διακόπτη ή όταν συνδέσετε τα ηλεκτρικά εργαλεία με την πηγή ρεύματος όταν αυτά είναι ακόμη στη θέση ON, τότε δημιουργείται κίνδυνος τραυματισμών.
- ▶ **Απομακρύνετε από το ηλεκτρικό εργαλείο τυχόν εξαρτήματα ρύθμισης ή κλειδιά πριν θέσετε το ηλεκτρικό εργαλείο σε λειτουργία.** Ένα εργαλείο ή κλειδί συναρμολογημένο σ' ένα περιτρεφόμενο τμήμα ενός ηλεκτρικού εργαλείου μπορεί να οδηγήσει σε τραυματισμούς.
- ▶ **Προσέχετε πως στέκεστε. Φροντίζετε για την ασφαλή στάση του σώματός σας και διατηρείτε πάντοτε την ισορροπία σας.** Έτσι μπορείτε να ελέγξετε καλύτερα το ηλεκτρικό εργαλείο σε περιπτώσεις απροσδόκητων περιστάσεων.
- ▶ **Φοράτε σωστή ενδυμασία. Μην φοράτε φαρδιά ρούχα ή κοσμήματα. Κρατάτε τα μαλλιά, τα ρούχα και τα γάντια σας μακριά από κινούμενα εξαρτήματα.** Χαλαρή ενδυμασία, κοσμήματα ή μακριά μαλλιά μπορεί να εμπλακούν στα κινούμενα εξαρτήματα.
- ▶ **Όταν υπάρχει η δυνατότητα σύνδεσης διατάξεων αναρρόφησης ή συλλογής σκόνης, βεβαιωθείτε ότι αυτές είναι συνδεδεμένες και ότι χρησιμοποιούνται σωστά.** Η χρήση μιας αναρρόφησης σκόνης μπορεί να ελαττώνει τον κίνδυνο που προκαλείται από τη σκόνη.

#### Χρήση και φροντίδα των ηλεκτρικών εργαλείων

- ▶ **Μην υπερφορτώνετε το ηλεκτρικό εργαλείο. Χρησιμοποιήστε το σωστό ηλεκτρικό εργαλείο για την εφαρμογή σας.** Με το κατάλληλο ηλεκτρικό εργαλείο εργάζεστε καλύτερα και ασφαλέστερα στην αναφερόμενη περιοχή ισχύος.
  - ▶ **Μη χρησιμοποιήσετε ποτέ ένα ηλεκτρικό εργαλείο που έχει χαλασμένο διακόπτη On/Off.** Ένα ηλεκτρικό εργαλείο που δεν μπορεί πλέον να το θέσετε σε λειτουργία και/ή εκτός λειτουργίας είναι επικίνδυνο και πρέπει να επισκευαστεί.
  - ▶ **Τραβήξτε το φις από την πρίζα και/ή αφαιρέστε την μπαταρία από το ηλεκτρικό εργαλείο, προτού εκτελέσετε οποιαδήποτε ρύθμιση, αλλαγή εξαρτήματος ή προτού αποθηκεύσετε το ηλεκτρικό εργαλείο.** Αυτά τα προληπτικά μέτρα ασφαλείας μειώνουν τον κίνδυνο από τυχόν αθέλητη εκκίνηση του ηλεκτρικού εργαλείου.
  - ▶ **Φυλάτε τα ηλεκτρικά εργαλεία που δε χρησιμοποιούνται μακριά από παιδιά και μην επιτρέψετε τη χρήση του ηλεκτρικού εργαλείου σε άτομα που δεν είναι εξοικειωμένα με το ηλεκτρικό εργαλείο ή τις οδηγίες για τη λειτουργία του ηλεκτρικού εργαλείου.** Τα ηλεκτρικά εργαλεία είναι επικίνδυνα όταν χρησιμοποιούνται από άπειρα πρόσωπα.
  - ▶ **Συντηρείτε τα ηλεκτρικά εργαλεία. Ελέγχετε, αν τα κινούμενα εξαρτήματα είναι σωστά ευθυγραμμισμένα και προσαρμοσμένα ή μήπως έχουν σπάσει τυχόν εξαρτήματα ή οποιαδήποτε άλλη κατάσταση, η οποία επηρεάζει τη λειτουργία του ηλεκτρικού εργαλείου. Σε περίπτωση βλάβης, επισκεύαστε το ηλεκτρικό εργαλείο πριν τη χρήση.** Η κακή συντήρηση των ηλεκτρικών εργαλείων αποτελεί αιτία πολλών ατυχημάτων.
  - ▶ **Διατηρείτε τα εργαλεία κοπή καθαρά και καθαρά.** Προσεκτικά συντηρημένα κοπικά εργαλεία σφηνώνουν δυσκολότερα και οδηγούνται ευκολότερα.
  - ▶ **Χρησιμοποιείτε τα ηλεκτρικά εργαλεία τα εξαρτήματα κτλ. σύμφωνα με αυτές τις οδηγίες, λαμβάνοντας υπόψη τις συνθήκες εργασίας και τις εργασίες που πρέπει να εκτελεστούν.** Η χρησιμοποίηση των ηλεκτρικών εργαλείων για εργασίες που δεν προβλέπονται γι' αυτά μπορεί να δημιουργήσει επικίνδυνες καταστάσεις.
- Προσεκτικός χειρισμός και χρήση εργαλείων μπαταρίας**
- ▶ **Επαναφορτίζετε μόνο με τον φορτιστή που καθορίζεται από τον κατασκευαστή.** Ένας φορτιστής που είναι κατάλληλος μόνο για ένα συγκεκριμένο τύπο μπαταριών δημιουργεί κίνδυνο πυρκαγιάς όταν χρησιμοποιηθεί για άλλες μπαταρίες.
  - ▶ **Χρησιμοποιείτε τα ηλεκτρικά εργαλεία μόνο με τις ειδικά σχεδιασμένες μπαταρίες.** Η χρήση άλλων μπαταριών μπορεί να οδηγήσει σε τραυματισμούς και να δημιουργήσει κίνδυνο πυρκαγιάς.
  - ▶ **Όταν η μπαταρία δε χρησιμοποιείται, κρατήστε την μακριά από άλλα μεταλλικά αντικείμενα, όπως συνδετήρες χαρτιών, νομίσματα, κλειδιά, καρφιά, βίδες ή άλλα μικρά μεταλλικά αντικείμενα που μπορούν να βραχυκυκλώσουν τις επαφές της**

**μπαταρίας.** Ένα βραχυκύκλωμα των επαφών της μπαταρίας μπορεί να προκαλέσει τραυματισμούς ή φωτιά.

- ▶ **Μια τυχόν εσφαλμένη χρήση μπορεί να οδηγήσει σε διαρροή υγρών από την μπαταρία. Αποφεύγετε κάθε επαφή μ' αυτά. Σε περίπτωση τυχαίας επαφής ξεπλύνετε καλά με νερό. Εάν τα υγρά έρθουν σε επαφή με τα μάτια, ζητήστε επιπλέον ιατρική βοήθεια.** Διαρρέοντα υγρά μπαταρίας μπορεί να οδηγήσουν σε ερεθισμούς του δέρματος ή σε εγκαύματα.

#### Σέρβις

- ▶ **Δώστε το ηλεκτρικό εργαλείο σας για συντήρηση από εξειδικευμένο προσωπικό, χρησιμοποιώντας μόνο γνήσια ανταλλακτικά.** Έτσι εξασφαλίζετε τη διατήρηση της ασφάλειας του ηλεκτρικού εργαλείου.

#### Προειδοποιήσεις ασφαλείας για πιστολέτα

- ▶ **Χρησιμοποιείτε προστασία ακοής.** Η έκθεση στον θόρυβο μπορεί να προκαλέσει απώλεια της ακοής.
- ▶ **Χρησιμοποιείτε την(τις) πρόσθετη(ες) χειρολαβή(ές), όταν παραδίδεται μαζί με το εργαλείο.** Η απώλεια του ελέγχου μπορεί να προκαλέσει τραυματισμό.
- ▶ **Κρατάτε το ηλεκτρικό εργαλείο μόνο από τις μονωμένες επιφάνειες λαβής, όταν εκτελείτε μια εργασία, κατά την οποία το εξάρτημα κοπής μπορεί να έρθει σε επαφή με κρυμμένη καλωδίωση.** Εάν το εξάρτημα κοπής ακουμπήσει ένα ηλεκτροφόρο σύρμα μπορεί τα ακάλυπτα μεταλλικά μέρη του ηλεκτρικού εργαλείου να τεθούν υπό τάση και να προκαλέσουν ηλεκτροπληξία στον χειριστή.
- ▶ **Χρησιμοποιείτε κατάλληλες συσκευές ανίχνευσης για να εντοπίσετε τυχόν μη ορατούς αγωγούς τροφοδοσίας ή συμβουλευτείτε την τοπική εταιρία παροχής ενέργειας.** Η επαφή με ηλεκτρικούς αγωγούς μπορεί να οδηγήσει σε πυρκαγιά και ηλεκτροπληξία. Η πρόκληση ζημιάς σ' έναν αγωγό φωταερίου (γκαζιού) μπορεί να οδηγήσει σε έκρηξη. Το τρύπημα ενός υδροσωλήνα προκαλεί υλικές ζημιές.
- ▶ **Περμείνετε, μέχρι να ακινητοποιηθεί το ηλεκτρικό εργαλείο, προτού το εναποθέσετε.** Το τοποθετημένο εξάρτημα μπορεί να σφηνώσει και να οδηγήσει στην απώλεια του ελέγχου του ηλεκτρικού εργαλείου.
- ▶ **Ασφαλίστε το επεξεργαζόμενο κομμάτι.** Ένα επεξεργαζόμενο κομμάτι συγκρατείται ασφαλέστερα με μια διάταξη σύσφιξης ή με μια μέγγενη παρά με το χέρι σας.
- ▶ **Σε περίπτωση βλάβης ή/και αντικανονικής χρήσης της μπαταρίας μπορεί να εξέλθουν αναθυμιάσεις από την μπαταρία. Η μπαταρία μπορεί να αναφλεγεί ή να εκραγεί.** Αφήστε να μπει φρέσκος αέρας και επισκεφτείτε έναν γιατρό σε περίπτωση που έχετε ενοχλήσεις. Οι αναθυμιάσεις μπορεί να ερεθίσουν τις αναπνευστικές οδούς.
- ▶ **Μην ανοίγετε την μπαταρία.** Υπάρχει κίνδυνος βραχυκυκλώματος.
- ▶ **Από αιχμηρά αντικείμενα, όπως π.χ. καρφιά ή καταβίδια ή από εξωτερική άσκηση δύναμης μπορεί να υποστεί ζημιά η μπαταρία.** Μπορεί να προκληθεί ένα

εσωτερικό βραχυκύκλωμα με αποτέλεσμα την ανάφλεξη, την εμφάνιση καπνού, την έκρηξη ή την υπερθέρμανση της μπαταρίας.

- ▶ **Χρησιμοποιείτε την μπαταρία μόνο σε προϊόντα του κατασκευαστή.** Μόνο έτσι προστατεύεται η μπαταρία από μια επικίνδυνη υπερφόρτιση.



**Προστατεύετε την μπαταρία από υπερβολικές θερμοκρασίες, π. χ. ακόμη και από συνεχή ηλιακή ακτινοβολία, φωτιά, ρύπανση, νερό και υγρασία.** Υπάρχει κίνδυνος έκρηξης και βραχυκυκλώματος.



- ▶ **Κρατάτε το ηλεκτρικό εργαλείο κατά την εργασία σταθερά με τα δύο σας χέρια και φροντίζετε για μια ασφαλή στάση.** Το ηλεκτρικό εργαλείο οδηγείται ασφαλέστερα, όταν το κρατάτε και με τα δύο σας χέρια.
- ▶ **Προσοχή! Κατά τη χρήση του ηλεκτρικού εργαλείου με Bluetooth<sup>®</sup> μπορεί να παρουσιαστεί μια βλάβη άλλων συσκευών και εγκαταστάσεων, αεροπλάνων και ιατρικών συσκευών (π.χ. βηματοδότης καρδιάς, ακουστικά). Επίσης δεν μπορεί να αποκλειστεί εντελώς μια ζημία σε ανθρώπους και ζώα στο άμεσο περιβάλλον.** Μη χρησιμοποιείτε το ηλεκτρικό εργαλείο με Bluetooth<sup>®</sup> κοντά σε ιατρικές συσκευές, σταθμούς ανεφοδιασμού, χημικές εγκαταστάσεις, επικίνδυνες για έκρηξη περιοχές και σε περιοχές ανατινάξεων. Μη χρησιμοποιείτε το ηλεκτρικό εργαλείο με Bluetooth<sup>®</sup> σε αεροπλάνα. Αποφεύγετε τη λειτουργία για ένα μεγαλύτερο χρονικό διάστημα πολύ κοντά στο σώμα σας.

Το λεκτικό σήμα Bluetooth<sup>®</sup> όπως επίσης τα εικονογράμματα (λογότυπα) είναι καταχωρημένα εμπορικά σήματα και ιδιοκτησία της Bluetooth SIG, Inc. Οποιαδήποτε χρήση αυτών των λεκτικών σημάτων/εικονογραμμάτων από τη Robert Bosch Power Tools GmbH πραγματοποιείται με τη σχετική άδεια χρήσης.

#### Περιγραφή προϊόντος και ισχύος



**Διαβάστε όλες τις υποδείξεις ασφαλείας και τις οδηγίες.** Η μη τήρηση των υποδείξεων ασφαλείας και των οδηγιών μπορεί να προκαλέσει ηλεκτροπληξία, πυρκαγιά και/ή σοβαρούς τραυματισμούς.

Προσέξτε παρακαλώ τις εικόνες στο μπροστινό μέρος των οδηγιών λειτουργίας.

#### Χρήση σύμφωνα με τον προορισμό

Το ηλεκτρικό εργαλείο προορίζεται για τρύπημα με κρούση σε μπετόν, τοιχοποιία και πέτρωμα καθώς και για ελαφρές και μεσαίες δυσκολίες εργασίες καλεμίσματος.

Τα δεδομένα και οι ρυθμίσεις του ηλεκτρικού εργαλείου μπορούν να μεταφερθούν σε περίπτωση χρήσης Bluetooth<sup>®</sup> Low Energy Module GCY 42 μέσω της ασύρματης τεχνολογίας Bluetooth<sup>®</sup> μεταξύ ηλεκτρικού εργαλείου και μιας κινητής τελικής συσκευής.

## Απεικονιζόμενα στοιχεία

Η απαρίθμηση των απεικονιζόμενων στοιχείων αναφέρεται στην απεικόνισή του ηλεκτρικού εργαλείου στη σελίδα γραφικών.

- (1) Τσοκ SDS-max
- (2) Υποδοχή εξαρτήματος SDS-max
- (3) Προστατευτικό κάλυμμα σκόνης
- (4) Δακτύλιος ασφάλισης
- (5) Συνδυασμένος διακόπτης για τρόπους λειτουργίας και δεξιά/αριστερή περιστροφή
- (6) Απόσβεση κραδασμών
- (7) Πλήκτρο ακινητοποίησης του διακόπτη On/Off
- (8) Χειρολαβή (μονωμένες επιφάνειες λαβής)
- (9) Διακόπτης On/Off
- (10) Μπαταρία<sup>A)</sup>
- (11) Κάλυμμα Bluetooth® Low Energy Module GCY 42
- (12) Φως εργασίας
- (13) Πρόσθετη λαβή (μονωμένη επιφάνεια πιασίματος)
- (14) Πλήκτρο απασφάλισης της μπαταρίας<sup>A)</sup>
- (15) Διασύνδεση χρήστη
- (16) Ένδειξη της κατάστασης φόρτισης της μπαταρίας (Διασύνδεση χρήστη)
- (17) Ένδειξη γρήγορης απενεργοποίησης (Kickback Control) (Διασύνδεση χρήστη)
- (18) Ένδειξη τρόπον λειτουργίας (Διασύνδεση χρήστη)
- (19) Πλήκτρο επιλογής του τρόπου λειτουργίας (Διασύνδεση χρήστη)
- (20) Ένδειξη κατάστασης ηλεκτρικού εργαλείου (Διασύνδεση χρήστη)
- (21) Ένδειξη smartphone (Διασύνδεση χρήστη)
- (22) Ένδειξη θερμοκρασίας (Διασύνδεση χρήστη)

A) **Εξαρτήματα που απεικονίζονται ή περιγράφονται δεν περιέχονται στη στάνταρ συσκευασία. Τον πλήρη κατάλογο εξαρτημάτων μπορείτε να τον βρείτε στο πρόγραμμα εξαρτημάτων.**

## Τεχνικά στοιχεία

Περιστροφικό πιστολέτο μπαταρίας	GBH 18V-36 C	
Κωδικός αριθμός		<b>3 611 J15 0..</b>
Ονομαστική τάση	V=	18
Ονομαστική ισχύς	W	800
Αριθμός κρούσεων <sup>A)</sup>	min <sup>-1</sup>	0-2.900
Ισχύς μεμονωμένης κρούσης κατά EPTA-Procedure 05:2016	J	7,0
Ονομαστικός αριθμός στροφών		
- Δεξιόστροφη κίνηση	min <sup>-1</sup>	0-500
- Αριστερόστροφη κίνηση	min <sup>-1</sup>	0-500
Υποδοχή εξαρτήματος		SDS-max

Περιστροφικό πιστολέτο μπαταρίας	GBH 18V-36 C	
Διάμετρος λαϊμού άξονα	mm	74
Μέγιστη διάμετρος τρύπας:		
- Μπετόν	mm	35
- Τοιχοποιία (με ποτηροκόρονα)	mm	40-90
Βάρος κατά EPTA-Procedure 01:2014 <sup>A)</sup>	kg	5,5-6,6
Μήκος	mm	460
Ύψος	mm	250
Συνιστούμενη θερμοκρασία περιβάλλοντος κατά τη φόρτιση	°C	0 ... +35
Επιτρεπόμενη θερμοκρασία περιβάλλοντος κατά τη λειτουργία <sup>B)</sup> και σε περίπτωση αποθήκευσης	°C	-20 ... +50
Συμβατές μπαταρίες		GBA 18V... ProCORE18V...
Συνιστούμενοι φορτιστές για πλήρη ισχύ		ProCORE18V... ≥ 5,5 Ah
Συνιστούμενοι φορτιστές		GAL 18... GAX 18V... GAL 36...

## Μεταφορά δεδομένων

Bluetooth®		Bluetooth® 4.2 (Low Energy) <sup>C)</sup>
Απόσταση σήματος	s	8
Μέγιστη εμβέλεια σήματος <sup>D)</sup>	m	30

A) Ανάλογα με τη χρησιμοποιούμενη μπαταρία

B) Περιορισμένη ισχύς στις θερμοκρασίες <0 °C

C) Οι κινητές τελικές συσκευές πρέπει να είναι συμβατές με τις συσκευές Bluetooth®-Low-Energy (έκδοση 4.2) και να υποστηρίζουν το Generic Access Profile (GAP).

D) Η εμβέλεια ανάλογα με τις εξωτερικές συνθήκες μπορεί να ποικίλει σημαντικά, συμπεριλαμβανομένης της χρησιμοποιούμενης συσκευής λήψης. Εντός κλειστών χώρων και λόγω μεταλλικών εμποδίων (π.χ. τοίχοι, ράφια, κασίνες κλπ.) μπορεί η εμβέλεια Bluetooth® να είναι σημαντικά μικρότερη.

## Πληροφορίες για θόρυβο και δονήσεις

Τιμές εκπομπής θορύβου υπολογισμένες κατά **EN 60745-2-6**.

Η σταθμισμένη A ηχητική στάθμη του ηλεκτρικού εργαλείου ανέρχεται τυπικά στις ακόλουθες τιμές: Στάθμη ηχητικής πίεσης **90 dB(A)**, στάθμη ηχητικής ισχύος **101 dB(A)**.

Ανασφάλεια K = **3 dB**.

### Φοράτε προστασία ακοής!

Συνολικές τιμές ταλαντώσεων  $a_h$  (διανυσματικό άθροισμα τριών κατευθύνσεων) και ανασφάλεια K υπολογισμένες κατά **EN 60745-2-6**:

Τρύπημα με κρούση σε μπετόν:  $a_h = 12 \text{ m/s}^2$ ,  $K = 1,5 \text{ m/s}^2$ ,

Καλέμματα:  $a_h = 9,5 \text{ m/s}^2$ ,  $K = 2,3 \text{ m/s}^2$ ,

Η στάθμη κραδασμών που αναφέρεται σ' αυτές τις οδηγίες έχει μετρηθεί σύμφωνα με μια διαδικασία μέτρησης τυποποιημένη και μπορεί να χρησιμοποιηθεί στη σύγκριση διαφόρων ηλεκτρικών εργαλείων μεταξύ τους. Είναι επίσης κατάλληλη για έναν προσωρινό υπολογισμό της επιβάρυνσης από τους κραδασμούς.

Η στάθμη κραδασμών που αναφέρεται αντιπροσωπεύει τις βασικές χρήσεις του ηλεκτρικού εργαλείου. Σε περίπτωση, όμως, που το ηλεκτρικό εργαλείο θα χρησιμοποιηθεί διαφορετικά, με μη προτεινόμενα εργαλεία ή χωρίς επαρκή συντήρηση, τότε η στάθμη κραδασμών μπορεί να είναι κι αυτή διαφορετική. Αυτό μπορεί να αυξήσει σημαντικά την επιβάρυνση από τους κραδασμούς κατά τη συνολική διάρκεια ολόκληρου του χρονικού διαστήματος που εργάζεσθε.

Για την ακριβή εκτίμηση της επιβάρυνσης από τους κραδασμούς θα πρέπει να λαμβάνονται επίσης υπόψη και οι χρόνοι κατά τη διάρκεια των οποίων το εργαλείο βρίσκεται εκτός λειτουργίας ή λειτουργεί, χωρίς όμως στην πραγματικότητα να χρησιμοποιείται. Αυτό μπορεί να μειώσει σημαντικά την επιβάρυνση από τους κραδασμούς κατά τη διάρκεια ολόκληρου του χρονικού διαστήματος που εργάζεσθε.

Γι' αυτό, πριν αρχίσουν οι επιπτώσεις των κραδασμών, πρέπει να καθορίζετε συμπληρωματικά μέτρα ασφαλείας για την προστασία του χειριστή όπως: Συντήρηση του ηλεκτρικού εργαλείου και των εξαρτημάτων που χρησιμοποιείτε, διατήρηση ζεστών των χεριών, οργάνωση της εκτέλεσης των διάφορων εργασιών.

## Συναρμολόγηση

- ▶ Πριν από οποιαδήποτε εργασία στο ηλεκτρικό εργαλείο (π.χ. συντήρηση, αλλαγή εξαρτήματος, κλπ.) καθώς και κατά τη μεταφορά και τη φύλαξη του πατήστε το **πλήκτρο ακινητοποίησης, για να ασφαλίσετε τον διακόπτη On/Off**. Σε περίπτωση αθέλητης ενεργοποίησης του διακόπτη ON/OFF υπάρχει κίνδυνος τραυματισμού.

## Τοποθέτηση της μονάδας **Bluetooth® Low Energy Module GCY 42** (εξάρτημα)

Για πληροφορίες σχετικά με τη μονάδα **Bluetooth® Low Energy Module GCY 42** διαβάστε τις αντίστοιχες οδηγίες χειρισμού.

## Φόρτιση μπαταρίας

- ▶ Χρησιμοποιείτε μόνο τους φορτιστές που αναφέρονται στα **Τεχνικά στοιχεία**. Μόνο αυτοί οι φορτιστές είναι εναρμονισμένοι με την μπαταρία ιόντων λιθίου (Li-Ion) που χρησιμοποιείται στο ηλεκτρικό σας εργαλείο.

**Υπόδειξη:** Η μπαταρία παραδίδεται μερικώς φορτισμένη. Για να εξασφαλίσετε την πλήρη ισχύ της μπαταρίας πρέπει να την φορτίσετε στον φορτιστή πριν την χρησιμοποιήσετε για πρώτη φορά.

Η μπαταρία ιόντων λιθίου μπορεί να φορτιστεί οποτεδήποτε, χωρίς να μειωθεί η διάρκεια ζωής. Η διακοπή της φόρτισης δε βλάπτει την μπαταρία.

Η μπαταρία ιόντων λιθίου προστατεύεται με το σύστημα "Electronic Cell Protection (ECP)" από μια πλήρη αποφόρτιση. Σε περίπτωση άδειας μπαταρίας απενεργοποιείται το ηλεκτρικό εργαλείο μέσω ενός κυκλώματος προστασίας. Το εξάρτημα δεν κινείται πλέον.

- ▶ **Μετά την αυτόματη απενεργοποίηση του ηλεκτρικού εργαλείου μη συνεχίσετε να πατάτε τον διακόπτη ON/OFF**. Η μπαταρία μπορεί να υποστεί ζημία.

Προσέξτε τις υποδείξεις απόσυρσης.



## Αφαίρεση της μπαταρίας

Η μπαταρία **(10)** διαθέτει δυο βαθμίδες ασφάλισης, οι οποίες πρέπει να εμποδίζουν, την πώση της μπαταρίας, όταν πατηθεί κατά λάθος το πλήκτρο απασφάλισης της μπαταρίας **(14)**. Όταν η μπαταρία είναι τοποθετημένη μέσα στο ηλεκτρικό εργαλείο, παραμένει στη σωστή θέση χάρη στην πίεση ενός ελατηρίου.

- Για να αφαιρέσετε την μπαταρία **(10)** πατήστε το πλήκτρο απασφάλισης **(14)** και τραβήξτε την μπαταρία έξω από το ηλεκτρικό εργαλείο. **Μην εφαρμόσετε εδώ καμία βία.**

## Ένδειξη της κατάστασης φόρτισης της μπαταρίας

Οι πράσινες φωτοдиодοι (LED) της ένδειξης της κατάστασης φόρτισης της μπαταρίας δείχνουν την κατάσταση φόρτισης της μπαταρίας. Για λόγους ασφαλείας η εξακριβωση της κατάστασης φόρτισης είναι δυνατή μόνο σε περίπτωση ακινητοποίησης του ηλεκτρικού εργαλείου.

Πατήστε το πλήκτρο για την ένδειξη της κατάστασης φόρτισης  ή , για να εμφανίσετε την κατάσταση φόρτισης. Αυτό είναι επίσης δυνατό σε περίπτωση που έχει αφαιρεθεί η μπαταρία.

Όταν μετά το πάτημα του πλήκτρου για την ένδειξη της κατάστασης φόρτισης δεν ανάβει καμία φωτοдиодος (LED), η μπαταρία είναι ελαττωματική και πρέπει να αντικατασταθεί.

**Υπόδειξη:** Η κατάσταση φόρτισης της μπαταρίας εμφανίζεται επίσης στη διασύνδεση χρήστη **(15)** Ένδειξη της κατάστασης.

## Τύπος μπαταρίας GBA 18V...



Φωτοдиодοι (LED)	Χωρητικότητα
Συνεχώς αναμμένο φως 3× πράσινο	60–100 %
Συνεχώς αναμμένο φως 2× πράσινο	30–60 %
Συνεχώς αναμμένο φως 1× πράσινο	5–30 %
Αναβασβήνον φως 1× πράσινο	0–5 %

## Τύπος μπαταρίας ProCORE18V...



Φωτοдиодοι (LED)	Χωρητικότητα
Συνεχώς αναμμένο φως 5× πράσινο	80–100 %
Συνεχώς αναμμένο φως 4× πράσινο	60–80 %



Φωτοδιοδοί (LED)	Χωρητικότητα
Συνεχώς αναμμένο φως 3× πράσινο	40-60 %
Συνεχώς αναμμένο φως 2× πράσινο	20-40 %
Συνεχώς αναμμένο φως 1× πράσινο	5-20 %
Αναβοσβήνον φως 1× πράσινο	0-5 %

## Πρόσθετη λαβή

- ▶ Χρησιμοποιείτε το ηλεκτρικό εργαλείο σας μόνο με την πρόσθετη λαβή (13).

### Περιστροφή της πρόσθετης λαβής (βλέπε εικόνα A)

Μπορείτε να στρέψετε την πρόσθετη λαβή (13) κατά βούληση, για την επίτευξη μιας ασφαλούς και ξεκούραστης στάσης εργασίας.

- Γυρίστε το κάτω μέρος της πρόσθετης λαβής (13) ενάντια στη φορά των δεικτών του ρολογιού και στρέψτε την πρόσθετη λαβή (13) στην επιθυμητή θέση. Μετά σφίξτε ξανά το κάτω μέρος της πρόσθετης λαβής (13) προς τη φορά των δεικτών του ρολογιού σταθερά. Προσέξτε, να περάσει η ταινία σύσφιξης της πρόσθετης λαβής στο αντίστοιχο αυλάκι του περιβλήματος.

## Επιλογή τσοκ και εξαρτημάτων

Για το τρύπημα με κρούση και για το καλέμισμα χρειάζεστε εξαρτήματα SDS-max τα οποία τοποθετούνται στο τσοκ SDS-max.

### Αλλαγή εξαρτημάτων

Το προστατευτικό κάλυμμα σκόνης (3) εμποδίζει σε μεγάλο βαθμό την διείσδυση της σκόνης τρυπήματος στην υποδοχή εξαρτήματος κατά τη διάρκεια της λειτουργίας. Προσέξτε κατά την τοποθέτηση του εξαρτήματος, να μην υποστεί ζημιά το προστατευτικό κάλυμμα σκόνης (3).

- ▶ Ένα χαλασμένο προστατευτικό κάλυμμα σκόνης πρέπει να αντικαθίσταται αμέσως. Συνίσταται η ανάθεση της αντικατάστασης σε μια υπηρεσία εξυπηρέτησης πελατών.

## Αλλαγή εξαρτήματος (SDS-max)

### Τοποθέτηση του εξαρτήματος (βλέπε εικόνα B)

Με την υποδοχή εργαλείου SDS-max μπορείτε να αλλάξετε το εργαλείο που χρησιμοποιείτε απλά και άνετα, χωρίς τη χρήση άλλων, συμπληρωματικών εργαλείων.

- Καθαρίστε και λιπάνετε ελαφρά το άκρο σφήνωσης του εξαρτήματος.
- Τοποθετήστε το εξάρτημα περιστροφικά στην υποδοχή εξαρτήματος, μέχρι να ασφαλιστεί από μόνη του.
- Τραβήξτε το εξάρτημα, για να ελέγξετε την ασφάλιση.

### Αφαίρεση του εξαρτήματος (βλέπε εικόνα C)

- Σπρώξτε τον δακτύλιο ασφάλισης (4) προς τα πίσω και αφαιρέστε το εξάρτημα.

## Αναρρόφηση σκόνης/ροκανιδιών

Η σκόνη από ορισμένα υλικά, π. χ. από μολυβδόχες μογιές, από μερικά είδη ξύλου, από ορυκτά υλικά και από μέταλλα

μπορεί να είναι ανθυγιεινή. Η επαφή με τη σκόνη ή/και η εισπνοή της μπορεί να προκαλέσει αλλεργικές αντιδράσεις ή/και ασθένειες των αναπνευστικών οδών του χρήστη ή τυχόν παρευρισκομένων ατόμων.

Ορισμένα είδη σκόνης, π. χ. σκόνη από ξύλο βελανιδιάς ή οξιάς θεωρούνται καρκινογόνα, ιδιαίτερα σε συνδυασμό με διάφορα συμπληρωματικά υλικά που χρησιμοποιούνται στην κατεργασία ξύλων (ενώσεις χρωμίου, ξυλοπροστατευτικά μέσα). Η κατεργασία αμιαντοχών υλικών επιτρέπεται μόνο σε ειδικά εκπαιδευμένα άτομα.

- Να χρησιμοποιείτε κατά το δυνατό για το εκάστοτε υλικό την κατάλληλη αναρρόφηση.
- Να φροντίζετε για τον καλό αερισμό του χώρου εργασίας.
- Σας συμβουλεύουμε να φοράτε μάσκες αναπνευστικής προστασίας με φίλτρο κατηγορίας P2.

Να τηρείτε τις διατάξεις που ισχύουν στη χώρα σας για τα διάφορα υπό κατεργασία υλικά.

- ▶ Αποφεύγετε τη δημιουργία συσώρευσης σκόνης στο χώρο που εργάζεστε. Οι σκόνες αναφλέγονται εύκολα.

## Λειτουργία

### Θέση σε λειτουργία

- ▶ Προσέξτε, ώστε το κάλυμμα (11) της μονάδας Bluetooth® Low Energy Module GCY 42 κατά τη διάρκεια της λειτουργίας να είναι κλειστό. Έτσι αποφεύγετε την είσοδο της σκόνης.

### Τοποθέτηση της μπαταρίας

- ▶ Χρησιμοποιείτε μόνο γνήσιες μπαταρίες ιόντων λιθίου Bosch με την τάση που αναφέρεται πάνω στην πινακίδα τύπου του ηλεκτρικού σας εργαλείου. Η χρήση άλλων μπαταριών μπορεί να οδηγήσει σε τραυματισμούς και να δημιουργήσει κίνδυνο πυρκαγιάς.

- Πατήστε το πλήκτρο ακινητοποίησης (7), για να προστατεύσετε το ηλεκτρικό εργαλείο από αθέλητη ενεργοποίηση.
- Σπρώξτε τη φορτισμένη μπαταρία (10) στις επαφές φόρτισης του περιβλήματος, μέχρι να ασφαλίσει στα σίγουρα η μπαταρία.

### Ρύθμιση του τρόπου λειτουργίας (βλέπε εικόνα D)

Με τον συνδυασμένο διακόπτη (5) επιλέξετε τον τρόπο λειτουργίας του ηλεκτρικού εργαλείου.

**Υπόδειξη:** Αλλάξτε τον τρόπο λειτουργίας μόνο σε περίπτωση απενεργοποιημένου ηλεκτρικού εργαλείου! Διαφορετικά μπορεί να υποστεί ζημιά το ηλεκτρικό εργαλείο.

**Υπόδειξη:** Όταν αλλάξετε σε έναν άλλο τρόπο λειτουργίας, ενώ ο διακόπτης On/Off είναι ασφαλισμένος, απενεργοποιείται το ηλεκτρικό εργαλείο.

- Για την αλλαγή του τρόπου λειτουργίας γυρίστε τον συνδυασμένο διακόπτη (5) στην επιθυμητή θέση, μέχρι να ασφαλίσει με τον χαρακτηριστικό ήχο.



Θέση για τρύπημα με κρούση σε μετόν ή πέτρα

 Θέση για **αριστερόστροφη κίνηση** για την απελευθέρωση του εξαρτήματος από το επεξεργαζόμενο κομμάτι

 Θέση **Vario-Lock** για τη ρύθμιση της θέσης καλεμίσματος.

 Θέση για **καλέμισμα**

#### Ενεργοποίηση/απενεργοποίηση

- Λύστε ενδεχομένως το πλήκτρο ακινητοποίησης (7) για τον διακόπτη On/Off.
- Για την **ενεργοποίηση** του ηλεκτρικού εργαλείου πατήστε τον διακόπτη On/Off (9).

Η λάμπα ανάβει με ελαφρά ή εντελώς πατημένο τον διακόπτη On/Off (9) και καθιστά δυνατό τον φωτισμό της περιοχής εργασίας σε περίπτωση δυσμενών συνθηκών φωτισμού.

- Για την **απενεργοποίηση** του ηλεκτρικού εργαλείου αφήστε τον διακόπτη On/Off (9) ελεύθερο.

#### Ρύθμιση αριθμού στροφών/κρούσεων

Μπορείτε να ρυθμίσετε συνεχώς τον αριθμό στροφών/κρούσεων του ενεργοποιημένου ηλεκτρικού εργαλείου, ανάλογα με την πίεση που ασκείτε στον διακόπτη On/Off (9).

Ελαφριά πίεση του διακόπτη On/Off (9) έχει σαν αποτέλεσμα έναν χαμηλό αριθμό στροφών/κρούσεων. Καθώς αυξάνει η πίεση του διακόπτη, αυξάνει και ο αριθμός στροφών/κρούσεων.

Μπορείτε να ρυθμίσετε τον αριθμό στροφών επίσης στην διασύνδεση χρήστη ή μέσω της εφαρμογής (App) smartphone (βλέπε «Επιλογή τρόπου λειτουργίας», Σελίδα 108).

#### Αλλαγή της θέσης καλεμιού (Vario-Lock)

Μπορείτε να ασφαλίσετε το καλέμι σε 16 θέσεις. Έτσι μπορείτε να πάρετε την καλύτερη δυνατή θέση εργασίας.

- Τοποθετήστε το καλέμι στην υποδοχή εξαρτήματος.
- Γυρίστε τον συνδυασμένο διακόπτη (5) στη θέση «Vario-Lock».
- Γυρίστε την υποδοχή εξαρτήματος στην επιθυμητή θέση καλεμιού.
- Γυρίστε τον συνδυασμένο διακόπτη (5) στη θέση «Καλέμισμα». Η υποδοχή του εξαρτήματος είναι έτσι ασφαλισμένη.

#### Καλέμισμα με λειτουργία κλειδώματος

Για μεγαλύτερο χρονικό διάστημα καλεμίσματος χωρίς να πατάτε συνεχώς τον διακόπτη On/Off (9), ασφαλίστε τον διακόπτη On/Off στον τρόπο λειτουργίας «Καλέμισμα».

- Για την **ασφάλιση** πατήστε τον διακόπτη On/Off (9) μέχρι τέρμα και πατήστε ταυτόχρονα το πλήκτρο ακινητοποίησης (7).

- Για την απενεργοποίηση πατήστε το πλήκτρο ακινητοποίησης (7) εκ νέου.

**Υπόδειξη:** Όταν αλλάξετε σε έναν άλλο τρόπο λειτουργίας, ενώ ο διακόπτης On/Off είναι ασφαλισμένος, απενεργοποιείται το ηλεκτρικό εργαλείο.

#### Συμπλέκτης υπερφόρτισης

▶ Σε περίπτωση που το εξάρτημα αφηνώσει ή προσκρούσει κάπου, διακόπεται η μετάδοση κίνησης στον άξονα. Κρατάτε το ηλεκτρικό εργαλείο, λόγω των εμφανιζόμενων εδώ δυνάμεων, πάντοτε με τα δύο χέρια καλά σταθερά και φροντίζετε για μια ασφαλή στάση.

▶ Απενεργοποιήστε το ηλεκτρικό εργαλείο και λύστε το εξάρτημα, όταν μπλοκάρει το ηλεκτρικό εργαλείο. Όταν θέσετε το ηλεκτρικό εργαλείο σε λειτουργία και το εξάρτημα τρυπήματος είναι μπλοκαρισμένο δημιουργούνται υψηλές αντιδραστικές ροπές.

#### Γρήγορη απενεργοποίηση (Kickback Control)



Η γρήγορη απενεργοποίηση (Kickback Control) προσφέρει έναν καλύτερο έλεγχο του ηλεκτρικού εργαλείου και αυξάνει έτσι την προστασία του χρήστη, σε σύγκριση με τα ηλεκτρικά εργαλεία χωρίς KickBack Control. Σε περίπτωση ξαφνικής και απρόβλεπτης περιστροφής του ηλεκτρικού εργαλείου γύρω από τον άξονα του τρυπανιού απενεργοποιείται το ηλεκτρικό εργαλείο, η ένδειξη της γρήγορης απενεργοποίησης (17) ανάβει και το φως εργασίας (12) αναβοσβήνει. Σε περίπτωση ενεργοποιημένης γρήγορης απενεργοποίησης η ένδειξη κατάστασης (20) αναβοσβήνει κόκκινη.

- Για την **επαναλειτουργία** αφήστε τον διακόπτη On/Off (9) ελεύθερο και πατήστε τον εκ νέου.

#### Electronic Precision Control (EPC)

Η λειτουργία του ηλεκτρονικού ελέγχου ακριβείας (EPC) σας υποστηρίζει στην εργασία με κρούση μέσω αργής επιτάχυνσης του αριθμού στροφών εργασίας για ακριβείς εργασίες.

#### Ηλεκτρικός έλεγχος του αριθμού των στροφών (Adaptive Speed Control) στον τρόπο λειτουργίας «Καλέμισμα»



Για έναν καλύτερο έλεγχο και ένα ακριβές ξεκίνημα το ηλεκτρικό εργαλείο ξεκινά με έναν χαμηλό αριθμό στροφών, που αυξάνεται μετά γρήγορα μέχρι τον μέγιστο αριθμό στροφών. Ο ηλεκτρικός έλεγχος του αριθμού των στροφών ενεργοποιείται αυτόματα κατά το ξεκίνημα του ηλεκτρικού εργαλείου.

#### Διασύνδεση χρήστη (βλέπε εικόνα E)

Η διασύνδεση χρήστη (15) χρησιμεύει για την επιλογή του τρόπου λειτουργίας καθώς και για την ένδειξη της κατάστασης του ηλεκτρικού εργαλείου.

**Ένδειξη της κατάστασης**

Ένδειξη της κατάστασης φόρτισης της μπαταρίας (Διασύνδεση χρήστη) (16)	Σημασία/Αιτία	Λύση
πράσινη (2 έως 5 δοκοί)	Μπαταρία φορτισμένη	–
κίτρινη (1 δοκός)	Μπαταρία σχεδόν άδεια	Σύντομη αντικατάσταση ή φόρτιση της μπαταρίας
κόκκινη (1 δοκός)	Άδεια μπαταρία	Αντικατάσταση ή φόρτιση της μπαταρίας

Ένδειξη θερμοκρασίας (22)	Σημασία/Αιτία	Λύση
κίτρινη	Η θερμοκρασία λειτουργίας της μπαταρίας ή του ηλεκτρικού εργαλείου είναι σημαντικά αυξημένη, η ισχύς μειώνεται	Λειτουργήστε το ηλεκτρικό εργαλείο στο ρελαντί και αφήστε το να κρυώσει ή αντικαταστήστε την υπερθερμασμένη μπαταρία
κόκκινη	Η θερμοκρασία λειτουργίας της μπαταρίας ή του ηλεκτρικού εργαλείου ξεπεράστηκε, το ηλεκτρικό εργαλείο απενεργοποιείται για λόγους προστασίας	Αφήστε το ηλεκτρικό εργαλείο να κρυώσει ή αντικαταστήστε τις υπερθερμασμένες μπαταρίες

Ένδειξη κατάστασης ηλεκτρικού εργαλείου (20)	Σημασία/Αιτία	Λύση
πράσινη	Κατάσταση Εντάξει	–
κίτρινη	Η κρίσιμη θερμοκρασία έχει επιτευχθεί ή η μπαταρία είναι σχεδόν άδεια	Λειτουργήστε το ηλεκτρικό εργαλείο στο ρελαντί και αφήστε το να κρυώσει ή αντικαταστήστε ή φορτίστε σύντομα την μπαταρία
κόκκινη	Το ηλεκτρικό εργαλείο είναι υπερθερμασμένο ή η μπαταρία είναι άδεια	Αφήστε το ηλεκτρικό εργαλείο να κρυώσει ή αντικαταστήστε ή φορτίστε την μπαταρία
κόκκινη	Το πλήκτρο ακινητοποίησης πατήθηκε στον τρόπο λειτουργίας «Τρύπημα με κρούση»	Πατήστε ξανά πλήκτρο ακινητοποίησης
	Ο συνδυασμένος διακόπτης κατά τη διάρκεια της λειτουργία πατήθηκε	Απενεργοποιήστε και ενεργοποιήστε ξανά το ηλεκτρικό εργαλείο
	Ο κινητήρας είναι μπλοκαρισμένος, μπαταρία πολύ ασθενής	Φορτίστε την μπαταρία ή χρησιμοποιήστε τον συνιστούμενο τύπο μπαταρίας
	Γενικό σφάλμα	<ul style="list-style-type: none"> <li>Απενεργοποιήστε και ενεργοποιήστε ξανά το ηλεκτρικό εργαλείο ή αφαιρέστε την μπαταρία και τοποθετήστε την ξανά</li> </ul> <p>Εάν συνεχίζει να υπάρχει το σφάλμα:</p> <ul style="list-style-type: none"> <li>Στείλετε το ηλεκτρικό εργαλείο στην υπηρεσία εξυπηρέτησης πελατών</li> </ul>
κόκκινη αναβοσβήνουσα – Σε συνδυασμό με την ένδειξη γρήγορης απενεργοποίησης (17)	Η γρήγορη απενεργοποίηση ενεργοποιήθηκε	Απενεργοποιήστε και ενεργοποιήστε ξανά το ηλεκτρικό εργαλείο
μπλε αναβοσβήνουσα	Το ηλεκτρικό εργαλείο είναι συνδεδεμένο με την κινητή τελική συσκευή ή μεταφέρονται ρυθμίσεις	–
Ένδειξη κατάστασης smartphone (21)	Σημασία/Αιτία	Λύση
πράσινη	Πρόσθετες πληροφορίες είναι διαθέσιμες (π.χ. εμπορικές πληροφορίες)	Διαβάστε το μήνυμα στο smartphone, εάν ενδιαφέρεστε

Ένδειξη κατάστασης smartphone (21)	Σημασία/Αιτία	Λύση
κίτρινη	Σημαντικές πληροφορίες είναι διαθέσιμες (π.χ. προειδοποίηση θερμοκρασίας)	Διαβάστε το μήνυμα στο smartphone
κόκκινη	Κρίσιμες για τη λειτουργία πληροφορίες είναι διαθέσιμες (π.χ. διακοπή λειτουργίας λόγω σφάλματος στη μονάδα μικροελεγκτή)	Διαβάστε το μήνυμα στο smartphone χωρίς καθυστέρηση

#### Επιλογή τρόπου λειτουργίας

- Πατήστε το πλήκτρο **(19)** για την επιλογή του τρόπου λειτουργίας τόσες φορές, μέχρι να ανάψει ο επιθυμητός τρόπος λειτουργίας.

**Υπόδειξη:** Στον τρόπο λειτουργίας **Favorite** (Αγαπημένα) διαμορφώνονται οι λειτουργίες μέσω της εφαρμογής (App) smartphone, στους τρόπους λειτουργίας **Auto** (Αυτόματα) και **Soft** (Απαλά) οι λειτουργίες είναι προρρυθμισμένες.

#### Ένδειξη τρόπου λειτουργίας (18)

##### Auto ανάβει

Στον τρόπο λειτουργίας **Auto** (Αυτόματα) επιτυγχάνει το ηλεκτρικό εργαλείο τη μέγιστη ισχύ.

- Τρόπος λειτουργίας «Τρύπημα με κρούση»: Γρήγορη αύξηση του αριθμού των στροφών για ελεγχόμενο αρχικό τρύπημα έως 100 % του μέγιστου αριθμού στροφών
- Τρόπος λειτουργίας «Καλέμισμα»: Ηλεκτρικός έλεγχος του αριθμού των στροφών (Adaptive Speed Control)
- Γρήγορη απενεργοποίηση (Kickback Control)

##### Soft ανάβει

Ο τρόπος λειτουργίας **Soft** (Απαλά) χρησιμοποιείται για την επεξεργασία ευαίσθητων υλικών.

- Τρόπος λειτουργίας «Τρύπημα με κρούση»: EPC ενεργό, αργή αύξηση του αριθμού των στροφών για απαλό αρχικό τρύπημα έως 80 % του μέγιστου αριθμού στροφών για τρύπημα με κρούση σε ευαίσθητες επιφάνειες
- Τρόπος λειτουργίας «Καλέμισμα»: Ηλεκτρικός έλεγχος του αριθμού των στροφών (Adaptive Speed Control) ακόμη πιο ευαίσθητη ρύθμιση
- Γρήγορη απενεργοποίηση (Kickback Control) ακόμη πιο ευαίσθητη ρύθμιση

##### Favorite ανάβει

Στον τρόπο λειτουργίας **Favorite** (Αγαπημένα) μπορεί να διαμορφωθεί το ηλεκτρικό εργαλείο εξαστοικευμένα μέσω της εφαρμογής (App) smartphone.

- Τρόπος λειτουργίας "Τρύπημα με κρούση" ρυθμιζόμενος σε περισσότερες βαθμίδες: Ισχύς: Αριθμός στροφών Electronic Precision Control (EPC): Ταχύτητα εκκίνησης
- Τρόπος λειτουργίας «Καλέμισμα»: Ηλεκτρικός έλεγχος του αριθμού των στροφών (Adaptive Speed Control) ενεργοποιούμενος και απενεργοποιούμενος
- Ευαίσθησια γρήγορης απενεργοποίηση (Kickback Control) ρυθμιζόμενη μέχρι την απενεργοποίηση

#### Λειτουργίες συνδεσιμότητας

Σε συνδυασμό με τη μονάδα **Bluetooth® Low Energy Module GCY 42** είναι διαθέσιμες οι ακόλουθες λειτουργίες συνδεσιμότητας για το ηλεκτρικό εργαλείο:

- Καταχώρηση και εξατομίκευση
- Έλεγχος κατάστασης, έκδοση μηνυμάτων προειδοποίησης
- Γενικές πληροφορίες και ρυθμίσεις
- Διαχείριση

Για πληροφορίες σχετικά με τη μονάδα **Bluetooth® Low Energy Module GCY 42** διαβάστε τις αντίστοιχες οδηγίες χειρισμού.

Η ένδειξη smartphone **(21)** ανάβει, όταν το ηλεκτρικό εργαλείο στέλνει μια πληροφορία (π.χ. προειδοποίηση θερμοκρασίας) μέσω της ασύρματης τεχνολογίας **Bluetooth®** σε μια φορητή θερματική συσκευή.

#### Υποδείξεις εργασίας

- ▶ Το ηλεκτρικό εργαλείο με τοποθετημένη τη μονάδα **Bluetooth® Low Energy Module GCY 42** είναι εξοπλισμένο με μια ασύρματη θύρα διεπαφής. Οι τοπικοί περιορισμοί λειτουργίας, π.χ. σε αεροπλάνα ή νοσοκομεία πρέπει να τηρούνται.
- ▶ Στις περιοχές, στις οποίες η ασύρματη τεχνολογία **Bluetooth®** δεν επιτρέπεται να χρησιμοποιηθεί, πρέπει να αφαιρεθεί η μονάδα **Bluetooth® Low Energy Module GCY 42** και η μπαταρία τύπου κουμπιού.

**Υπόδειξη:** Το κάλυμμα **(11)** μπορεί να κλείσει με ασφάλεια μόνο, όταν η μονάδα **Bluetooth® Low Energy Module GCY 42** και η μπαταρία τύπου κουμπιού βρίσκονται στο ηλεκτρικό εργαλείο.

- Για την απενεργοποίηση της μονάδας **Bluetooth® Low Energy Module GCY 42** γυρίστε την μπαταρία τύπου

κουμπιού από την άλλη μεριά ή τοποθετήστε μια μόνωση ανάμεσα στην μπαταρία τύπου κουμπιού και στη μονάδα Bluetooth® Low Energy Module GCY 42.

- Κλείστε το κάλυμμα **(11)**, ώστε να μην εισχωρεί καμία ρύπανση.

#### Απόσβεση κραδασμών

 Η ενσωματωμένη απόσβεση κραδασμών μειώνει τους εμφανιζόμενους κραδασμούς.

- ▶ **Μην συνεχίσετε τη χρήση του ηλεκτρικού εργαλείου όταν υποστεί βλάβη το στοιχείο απόσβεσης κραδασμών.**

#### Υποδείξεις για τον άριστο χειρισμό της μπαταρίας

Προστατεύετε την μπαταρία από υγρασία και νερό.

Αποθηκεύετε την μπαταρία μόνο σε μια περιοχή θερμοκρασίας από -20 °C έως 50 °C. Μην αφήνετε για παράδειγμα την μπαταρία το καλοκαίρι μέσα στο αυτοκίνητο.

Καθαρίζετε κάπου-κάπου τις σχισμές αερισμού της μπαταρίας με ένα μαλακό, καθαρό και στεγνό πινέλο.

\*Ένας σημαντικός μειωμένος χρόνος λειτουργίας μετά τη φόρτιση σημαίνει ότι η μπαταρία εξαντλήθηκε και πρέπει να αντικατασταθεί.

Προσέξτε στις υποδείξεις απόσυρσης.

## Συντήρηση και σέρβις

### Συντήρηση και καθαρισμός

- ▶ **Αφαιρείτε την μπαταρία από το ηλεκτρικό εργαλείο πριν από κάθε εργασία στο ηλεκτρικό εργαλείο (π.χ. συντήρηση, αλλαγή εξαρτημάτων κλπ.) καθώς και κατά την μεταφορά του και τη φύλαξή του.** Σε περίπτωση αθέλητης ενεργοποίησης του διακόπτη ON/OFF υπάρχει κίνδυνος τραυματισμού.
- ▶ **Να διατηρείτε το ηλεκτρικό εργαλείο και τις σχισμές αερισμού πάντοτε σε καθαρή κατάσταση για να μπορείτε να εργάζεστε καλά και με ασφάλεια.**
- ▶ **Ένα χαλασμένο προστατευτικό κάλυμμα σκόνης πρέπει να αντικαθίσταται αμέσως. Συνίσταται η ανάθεση της αντικατάστασης σε μια υπηρεσία εξυπηρέτησης πελατών.**
- Καθαρίζετε την υποδοχή εξαρτήματος **(2)** μετά από κάθε χρήση.

### Εξυπηρέτηση πελατών και συμβουλές εφαρμογής

Η υπηρεσία εξυπηρέτησης πελατών απαντά στις ερωτήσεις σας σχετικά με την επισκευή και τη συντήρηση του προϊόντος σας καθώς και για τα αντίστοιχα ανταλλακτικά. Σχέδια συναρμολόγησης και πληροφορίες για τα ανταλλακτικά θα βρείτε επίσης κάτω από: [www.bosch-pt.com](http://www.bosch-pt.com)

Η ομάδα παροχής συμβουλών της Bosch απαντά ευχαρίστως τις ερωτήσεις σας για τα προϊόντα μας και τα εξαρτήματά τους.

Δώστε σε όλες τις ερωτήσεις και παραγγελίες ανταλλακτικών οπωσδήποτε το 10ψήφιο κωδικό αριθμό σύμφωνα με την πινακίδα τύπου του προϊόντος.

### Ελλάδα

Robert Bosch A.E.  
Ερχείας 37  
19400 Κορωπί – Αθήνα  
Τηλ.: 210 5701258  
Φαξ: 210 5701283  
Email: pt@gr.bosch.com  
[www.bosch.com](http://www.bosch.com)  
[www.bosch-pt.gr](http://www.bosch-pt.gr)

### Μεταφορά

Οι περιεχόμενες μπαταρίες ιόντων λιθίου υπόκεινται στις απαιτήσεις των επικίνδυνων αγαθών. Οι μπαταρίες μπορούν να μεταφερθούν οδικώς από το χρήστη χωρίς άλλους όρους.

\*Όταν, όμως, οι μπαταρίες αποστέλλονται από τρίτους (π.χ. αεροπορικές ή με εταιρία μεταφορών) πρέπει να τηρούνται διάφορες ιδιαίτερες απαιτήσεις για τη συσκευασία και τη σήμανση. Εδώ πρέπει, κατά την προετοιμασία του τεμαχίου αποστολής να ζητηθεί οπωσδήποτε και η συμβουλή ενός ειδικού για επικίνδυνα αγαθά.

Αποστέλλετε τις μπαταρίες μόνο όταν το περίβλημα είναι άθικτο. Κολλάτε τις γυμνές επαφές με κολλητική ταινία και να συσκευάζετε την μπαταρία κατά τέτοιο τρόπο, ώστε αυτή να μην κουνιέται μέσα στη συσκευασία. Παρακαλούμε να λαμβάνετε επίσης υπόψη σας και τυχόν πιο αυστηρές εθνικές διατάξεις.

### Απόσυρση



Τα ηλεκτρικά εργαλεία, οι μπαταρίες, τα εξαρτήματα και οι συσκευασίες πρέπει να ανακυκλώνονται με τρόπο φιλικό προς το περιβάλλον.



Μην ρίχνετε τα ηλεκτρικά εργαλεία και τις μπαταρίες στα απορρίμματα του σπιτιού σας!

### Μόνο για χώρες της ΕΕ:

Σύμφωνα με την Ευρωπαϊκή οδηγία 2012/19/ΕΕ τα άχρηστα ηλεκτρικά εργαλεία και σύμφωνα με την Ευρωπαϊκή οδηγία 2006/66/ΕΚ οι χαλασμένες ή χρησιμοποιημένες μπαταρίες πρέπει να συλλέγονται ξεχωριστά για να ανακυκλωθούν με τρόπο φιλικό προς το περιβάλλον.

### Μπαταρίες/Επαναφορτιζόμενες μπαταρίες:

#### Li-Ion:

Προσέξτε παρακαλώ τις υποδείξεις στην ενότητα Μεταφορά (βλέπε «Μεταφορά», Σελίδα 109).

## Türkçe

### Güvenlik talimatı

#### Elektrikli El Aletleri İçin Genel Güvenlik Uyarıları

##### ⚠️ UYARI

**Bütün güvenlik uyarılarını ve talimatları okuyun.** Açıklanan

uyarılar ve talimatlara uyulmadığı takdirde elektrik çarpmalarına, yangınlara ve/veya ağır yaralanmalara neden olunabilir.

**Bütün uyarıları ve talimatları ileride kullanmak üzere saklayın.**

Uyarı ve talimatlarda kullanılan "elektrikli el aleti" terimi, akım şebekesine bağlı (elektrikli) aletlerle akü ile çalışan aletleri (akülü) kapsamaktadır.

##### Çalışma yeri güvenliği

- ▶ **Çalıştığınız yeri temiz tutun ve iyi aydınlatın.** Dağınık veya karanlık alanlar kazalara davetiye çıkarır.
- ▶ **Yakınında patlayıcı maddeler, yanıcı sıvı, gaz veya tozların bulunduğu yerlerde elektrikli el aleti ile çalışmayın.** Elektrikli el aletleri, toz veya buharların tutuşmasına neden olabilecek kıvılcımlar çıkarırlar.
- ▶ **Elektrikli el aleti ile çalışırken çocukları ve etraftaki kişileri uzakta tutun.** Dikkatiniz dağılacak olursa aletin kontrolünü kaybedebilirsiniz.

##### Elektrik Güvenliği

- ▶ **Elektrikli el aletinin fişi prize uymalıdır. Fişi hiçbir zaman değiştirmeyin. Korumalı (topraklanmış) elektrikli el aletleri ile birlikte adaptör fiş kullanmayın.** Değiştirilmemiş fiş ve uygun priz elektrik çarpma tehlikesini azaltır.
- ▶ **Borular, kalorifer petekleri, ısıtıcılar ve buzdolapları gibi topraklanmış yüzeylerle vücudunuzun temas etmesinden kaçının.** Vücudunuz topraklandığı anda büyük bir elektrik çarpma tehlikesi ortaya çıkar.
- ▶ **Elektrikli el aletlerini yağmur altında veya nemli ortamlarda bırakmayın.** Suyun elektrikli el aleti içine sızması elektrik çarpma tehlikesini artırır.
- ▶ **Kabloya zarar vermeyin. Elektrikli el aletinin kablосundan tutarak taşımayın, kabloyu kullanarak çekmeyin veya kablodan çekerek fişi çıkarmayın. Kabloyu ateş, yanıcı ve/veya keskin ve hareket eden maddelerden uzak tutun.** Hasarlı veya dolaşmış kablo elektrik çarpma tehlikesini artırır.
- ▶ **Bir elektrikli el aleti ile açık havada çalışırken mutlaka açık havada kullanılmaya uygun uzatma kablosu kullanın.** Açık havada kullanılmaya uygun uzatma kablosunun kullanılması elektrik çarpma tehlikesini azaltır.
- ▶ **Elektrikli el aletinin nemli ortamlarda çalıştırılması şartsa mutlaka kaçak akım koruma rölesi kullanın.** Kaçak akım koruma rölesi şalterinin kullanımı elektrik çarpma tehlikesini azaltır.

##### Kişilerin Güvenliği

- ▶ **Dikkatli olun, ne yaptığınıza dikkat edin, elektrikli el aleti ile işinizi makul bir tempo ve yöntemle yürütün.** Yorgunsanız, kullandığımız hapların, ilaçların veya alkolün etkisinde iseniz elektrikli el aletini kullanmayın. Elektrikli el aletini kullanırken bir anki dikkatsizlik önemli yaralanmalara neden olabilir.
- ▶ **Daima kişisel koruyucu donanım kullanın. Daima koruyucu gözlük kullanın.** Elektrikli el aletinin türü ve kullanımına uygun olarak; toz maskesi, kaymayan iş ayakkabıları, koruyucu kask veya koruyucu kulaklık gibi koruyucu donanım kullanımı yaralanma tehlikesini azaltır.
- ▶ **Aleti yanlışlıkla çalıştırmaktan kaçının. Güç kaynağına ve/veya aküye bağlamadan, eliniz alıp taşımadan önce elektrikli el aletinin kapalı olduğundan emin olun.** Elektrikli el aletini parmağınız şalter üzerinde dururken taşırsanız ve elektrikli el aleti açıkken fişi prize sokarsanız kazalara neden olabilirsiniz.
- ▶ **Elektrikli el aletini çalıştırmadan önce ayar aletlerini veya anahtarları aletten çıkarın.** Elektrikli el aletinin dönen parçaları içinde bulunabilecek bir yardımcı alet yaralanmalara neden olabilir.
- ▶ **Çalışırken vücudunuz anormal durumda olmasın. Çalışırken duruşunuz güvenli olsun ve dengenizi her zaman koruyun.** Bu sayede elektrikli el aletini beklenmedik durumlarda daha iyi kontrol edebilirsiniz.
- ▶ **Uygun iş elbiseleri giyin. Geniş giysiler giymeyin ve takı takmayın. Saçlarınızı, giysilerinizi ve eldivenlerinizi aletin hareketli parçalarından uzak tutun.** Bol giysiler, uzun saçlar veya takılar aletin hareketli parçaları tarafından tutulabilir.
- ▶ **Toz emme donanımı veya toz tutma tertibatı kullanırken, bunların bağlı olduğundan ve doğru kullanıldığından emin olun.** Toz emme donanımının kullanımı tozdan kaynaklanabilecek tehlikeleri azaltır.

##### Elektrikli el aletlerinin kullanımı ve bakımı

- ▶ **Elektrikli el aletini aşırı ölçüde zorlamayın. Yaptığınız işe uygun elektrikli el aletleri kullanın.** Uygun performanslı elektrikli el aleti ile, belirlenen çalışma alanında daha iyi ve güvenli çalışırsınız.
- ▶ **Şalteri bozuk olan elektrikli el aletini kullanmayın.** Açılıp kapanamayan bir elektrikli el aleti tehlikelidir ve onarılmalıdır.
- ▶ **Elektrikli el aletinde bir ayarlama işlemine başlamadan ve/veya aküyü çıkarmadan önce, herhangi bir aksesuarı değiştirirken veya elektrikli el aletini elinizden bırakırken fişi prizden çekin.** Bu önlem, elektrikli el aletinin yanlışlıkla çalışmasını önler.
- ▶ **Kullanım dışı duran elektrikli el aletlerini çocukların ulaşamayacağı bir yerde saklayın. Aleti kullanmayı bilmeyen veya bu kullanım kılavuzunu okumayan kişilerin aletle çalışmasına izin vermeyin.** Deneyimsiz kişiler tarafından kullanıldığında elektrikli el aletleri tehlikelidir.
- ▶ **Elektrikli el aletinizin bakımını özenle yapın. Elektrikli el aletinizin kusursuz olarak çalışmasını**

engelleyebilecek bir durumun olup olmadığını, hareketli parçaların kusursuz olarak işlev görüp görmediklerini ve sıkışıp sıkışmadıklarını, parçaların hasarlı olup olmadığını kontrol edin. Elektrikli el aletini kullanmaya başlamadan önce hasarlı parçaları onartın. Birçok iş kazası elektrikli el aletlerine yeterli bakım yapılmamasından kaynaklanır.

- ▶ **Kesici uçları daima keskin ve temiz tutun.** Özenle bakımı yapılmış keskin kenarlı kesme uçlarının malzeme içinde sıkışma tehlikesi daha azdır ve daha rahat kullanım olanağı sağlarlar.
- ▶ **Elektrikli el aletini, aksesuarı, uçları ve benzerlerini, bu özel tip alet için öngörülen talimata göre kullanın. Bu sırada çalışma koşullarını ve yaptığınız işi dikkate alın.** Elektrikli el aletlerinin kendileri için öngörülen alan dışında kullanılması tehlikeli durumlara neden olabilir.

#### Akülü aletlerin bakımı ve kullanımı

- ▶ **Aküyü sadece üreticinin tavsiye ettiği şarj cihazı ile şarj edin.** Bir akünün şarjına uygun olarak üretilmiş şarj cihazı başka bir akünün şarjı için kullanılırsa yangın tehlikesi ortaya çıkar.
- ▶ **Sadece ilgili elektrikli el aleti için öngörülen aküleri kullanın.** Başka akülerin kullanımı yaralanmalara ve yangınlara neden olabilir.
- ▶ **Kullanılmayan aküyü büro ataçları, madeni bozuk paralar, anahtarlar, çiviler, vidalar veya metal nesnelere uzak tutun. Bunlar köprüleme yaparak kontaklara neden olabilir.** Akü kontaktları arasındaki bir kısa devre yanmalara veya yangınlara neden olabilir.
- ▶ **Yanlış kullanım durumunda aküden sıvı dışarı sızabilir. Bu sıvı ile temastan kaçının. Yanlışlıkla temas ederseniz su ile iyice yıkayın. Eğer sıvı gözlerinize gelecek olursa hemen bir hekime başvurun.** Dışarı sızan akü sıvısı cilt tahrişlerine ve yanmalara neden olabilir.

#### Servis

- ▶ **Elektrikli el aletinizi sadece yetkili personele ve orijinal yedek parça kullanma koşulu ile onartın.** Bu sayede elektrikli el aletinin güvenliğini sürekli hale getirisiniz.

#### Kırıncı delici güvenlik uyarıları

- ▶ **Koruyucu kulaklık takın.** Gürültüye maruz kalınması işitme kaybına neden olabilir.
- ▶ **El aleti ile birlikte verildiyse ek tutamağın/tutamakları kullanın.** Kontrol kaybı fiziksel yaralanmalara neden olabilir.
- ▶ **Bir çalışma sırasında kesme aksesuarının gizli bir kablo sistemiyle temas etme ihtimali varsa elektrikli el aletini izolasyonlu tutamak yüzeylerinden tutun.** Kesme aksesuarının "içinden elektrik geçen" bir kabloyla temas etmesi durumunda elektrikli el aletinin metal parçaları "elektriğe" maruz kalabilir ve operatöre elektrik çarpmasına neden olabilir.

- ▶ **Görünmeyen ikmal hatlarını belirlemek için uygun tarama cihazları kullanın veya yerel tedarik şirketi ile iletişime geçin.** Elektrik kablolarıyla temas yanıklara ve elektrik çarpmasına neden olabilir. Bir gaz borusuna hasar vermek patlamaya neden olabilir. Su borularının hasar görmesi maddi zararlara yol açabilir.
- ▶ **Elinizden bırakmadan önce elektrikli el aletinin tam olarak durmasını bekleyin.** Uç takılabilir ve elektrikli el aletinin kontrolünü kaybedebilirsiniz.
- ▶ **İş parçasını emniyete alın.** Bir germe tertibatı veya mengene ile sabitlenen iş parçası elle tutmaya oranla daha güvenli tutulur.
- ▶ **Akü hasar görürse veya usulüne aykırı kullanılırsa dışarı buhar sızabilir. Akü yanabilir veya patlayabilir.** Çalıştığınız yeri havalandırın ve şikayet olursa hekime başvurun. Akülerden çıkan buharlar nefes yollarını tahriş edebilir.
- ▶ **Aküyü açmayın.** Kısa devre tehlikesi vardır.
- ▶ **Çivi veya tornavida gibi sivri nesnelere veya dışarıdan kuvvet uygulama aküde hasara neden olabilir.** Akü içinde bir kısa devre oluşabilir ve akü yanabilir, duman çıkarabilir, patlayabilir veya aşırı ölçüde ısınabilir.
- ▶ **Aküyü sadece üreticinin ürünlerinde kullanın.** Ancak bu yolla akü tehlikeli zorlanmalara karşı korunur.



**Aküyü sıcağtan, sürekli gelen güneş ışınından, ateşten, kirden, sudan ve nemden koruyun.** Patlama ve kısa devre tehlikesi vardır.



- ▶ **Çalışırken elektrikli el aletini iki elinizle sıkıca tutun ve duruşunuzun güvenli olmasına dikkat edin.** Elektrikli el aleti iki elle daha güvenli kullanılır.
- ▶ **Dikkat! Bluetooth™'lu elektrikli el aleti kullanırken başka cihaz ve tesislerde, uçaklarda ve tıbbi cihazlarda (örneğin kalp pilleri, işitme cihazları) arızalar ortaya çıkabilir. Yine aynı şekilde yakındaki insan ve hayvanlara da zarar verilebilir. Bluetooth™'lu elektrikli el aletini tıbbi cihazların, benzin istasyonlarının, kimyasal madde tesislerinin, patlama tehlikesi olan yerlerin yakınında ve patlatma yapılan bölgelerde kullanmayın. Bluetooth™ 'lu elektrikli el aletini uçaklarda kullanmayın. Uzun süreli ve bedenimize yakın kullanımdan kaçının.**

*Bluetooth® ismi ve işareti (logosu) Bluetooth SIG, Inc. firmasının tescilli markası ve mülkiyetindedir. Bu isim ve işaretin Robert Bosch Power Tools GmbH firması tarafından her türlü kullanımı lisanslıdır.*

#### Ürün ve performans açıklaması



**Bütün güvenlik talimatını ve uyarıları okuyun.** Güvenlik talimatlarına ve uyarılara uyulmadığı takdirde elektrik çarpmasına, yangına ve/veya ciddi yaralanmalara neden olunabilir.

Lütfen kullanma kılavuzunun ön kısmındaki resimlere dikkat edin.

### Usulüne uygun kullanım

Elektrikli el aleti; beton, tuğla ve taş malzemede darbeli delme ile hafif ve orta zorluktaki kırma işleri için tasarlanmıştır.

Elektrikli el aletin verileri ve ayarları *Bluetooth®* Low Energy Modülü GCY 42 takılı durumda *Bluetooth®* radyo sinyali teknolojisi yardımı ile elektrikli el aleti ile bir mobil cihaz arasında aktarılabilir.

### Şekli gösterilen elemanlar

Şekli gösterilen elemanların numaraları grafik sayfasındaki elektrikli el aleti resmindeki numaralarla aynıdır.

- (1) SDS max mandren
- (2) SDS max uç girişi
- (3) Tozdan koruma kapağı
- (4) Kilitleme kovanı
- (5) İşletim türleri ve sağa/sola çalışma için kombi şalter
- (6) Titreşim engelleme
- (7) Açma/kapama şalteri sabitleme tuşu
- (8) Tutamak (izolasyonlu tutamak yüzeyi)
- (9) Açma/kapama şalteri
- (10) Akü<sup>A)</sup>
- (11) *Bluetooth®* Low Energy Modülü GCY 42 kapağı
- (12) Projektör
- (13) İlave tutamak (izolasyonlu tutamak yüzeyi)
- (14) Akü kilit açma tuşu<sup>A)</sup>
- (15) Kullanıcı arayüzü
- (16) Akü şarj durumu göstergesi (kullanıcı arayüzü)
- (17) Hızlı kapatma göstergesi (Kickback Control) (kullanıcı arayüzü)
- (18) Çalışma modları göstergesi (kullanıcı arayüzü)
- (19) Çalışma modu seçimi tuşu (kullanıcı arayüzü)
- (20) Elektrikli el aleti durum göstergesi (kullanıcı arayüzü)
- (21) Akıllı telefon göstergesi (kullanıcı arayüzü)
- (22) Sıcaklık göstergesi (kullanıcı arayüzü)

A) **Şekli gösterilen veya tanımlanan aksesuar standart teslimat kapsamında değildir. Aksesuarın tümünü aksesuar programımızda bulabilirsiniz.**

### Teknik veriler

Akülü kırıcı-delici	GBH 18V-36 C	
Malzeme numarası		<b>3 611 J15 0..</b>
Anma gerilimi	V=	18
Giriş gücü	W	800
Darbe sayısı <sup>A)</sup>	min <sup>-1</sup>	0-2900
Tek darbe enerjisi EPTA-Procedure 05:2016'ya uygundur	J	7,0

### Akülü kırıcı-delici GBH 18V-36 C

Nominal devir sayısı		
- Sağa dönüş	dev/dak	0-500
- Sola dönüş	dev/dak	0-500
Uç girişi		SDS max
Mil boynu çapı	mm	74
Maksimum delme çapı:		
- Betonda	mm	35
- Duvar (buat ucu ile)	mm	40-90
EPTA-Procedure 01:2014 uyarınca ağırlık <sup>A)</sup>	kg	5,5-6,6
Uzunluğu	mm	460
Yükseklik	mm	250
Şarj sırasında önerilen ortam sıcaklığı	°C	0 ... +35
İşletim sırasında izin verilen ortam sıcaklığı <sup>B)</sup> kısıtlı performans	°C	-20 ... +50
Uyumlu aküler		GBA 18V... ProCORE18V...
Tam güç için tavsiye edilen aküler		ProCORE18V... ≥ 5,5 Ah
Tavsiye edilen şarj cihazları		GAL 18... GAX 18V... GAL 36...

### Veri aktarımı

<i>Bluetooth®</i>		<i>Bluetooth®</i> 4.2 (Low Energy) <sup>C)</sup>
Sinyal mesafesi	sn	8
Maksimum sinyal erişim mesafesi <sup>D)</sup>	m	30

A) Kullanılan aküye bağlıdır

B) <0 °C sıcaklıklarda sınırlı performans

C) Mobil cihazlar *Bluetooth®*-Low-Energy cihazlarına (Version 4.2) uyumlu olmalı ve Generic Access Profile'i (GAP) desteklemelidir.

D) Erişim mesafesi kullanılan algılama cihazı da dahil olmak üzere dış koşullara göre önemli ölçüde değişebilir. Kapalı mekanlarda ve metal engeller olması durumunda (örneğin duvarlar, raflar, bavyallar vb.) *Bluetooth®* erişim mesafesi önemli ölçüde azalabilir.

### Gürültü/Titreşim bilgisi

Gürültü emisyon değerleri **EN 60745-2-6** uyarınca belirlenmektedir.

Elektrikli el aletin A ağırlıklı gürültü seviyesi tipik olarak: Ses basıncı seviyesi **90** dB(A); ses gücü seviyesi **101** dB(A). Tolerans K=3 dB.

### Kulak koruması kullanın!

Toplam titreşim değerleri  $a_h$  (üç yönün vektör toplamı) ve tolerans K **EN 60745-2-6** uyarınca belirlenmektedir:

Betonda darbeli delme:  $a_h = 12$  m/sn<sup>2</sup>, K = **1,5** m/sn<sup>2</sup>,

Kırma:  $a_h = 9,5$  m/sn<sup>2</sup>, K = **2,3** m/sn<sup>2</sup>,



Bu talimatta belirtilen titreşim seviyesi normlandırılmış bir ölçme yöntemi ile ölçülmüştür ve elektrikli el aletlerinin karşılaştırılmasında kullanılabilir. Bu değer geçici olarak titreşim seviyesinin tahmin edilmesine uygundur.

Belirtilen titreşim seviyesi elektrikli el aletinin temel kullanım alanlarını temsil eder. Ancak elektrikli el aleti başka kullanım alanlarında kullanılırken, farklı uçlarla kullanılırken veya yetersiz bakımla kullanılırken, titreşim seviyesi belirtilen değerden farklı olabilir. Bu da kullanıcıya binen titreşim yükünü bütün bir çalışma süresinde belirgin ölçüde yükseltebilir.

Titreşim yükünü tam olarak tahmin edebilmek için aletin kapalı olduğu veya çalıştığı halde kullanılmadığı süreler de dikkate alınmalıdır. Bu, toplam çalışma süresi içindeki titreşim yükünü önemli ölçüde azaltabilir.

Titreşimin kullanıcıya bindirdiği yük için önceden ek güvenlik önlemleri alın. Örneğin: Elektrikli el aletinin ve uçların bakımı, ellerin sıcak tutulması, iş aşamalarının organize edilmesi.

## Montaj

- ▶ **Alet üzerindeki tüm çalışmalardan önce (ör. bakım, uç değiştirme vb.), aleti taşıırken ve saklamak üzere kaldırıırken açma/kapama tuşunu kilitlemek için sabitleme tuşuna basın.** Aletin açma/kapama şalterine yanlışlıkla basıldığında yaralanmalar ortaya çıkabilir.

## Bluetooth® Low Energy Modülünün GCY 42 (aksesuar) takılması

Bluetooth® Low Energy Modülü **GCY 42** hakkında bilgi almak için ilgili kullanma kılavuzunu okuyun.

## Akünün şarj edilmesi

- ▶ **Sadece teknik veriler bölümünde belirtilen şarj cihazlarını kullanın.** Sadece bu şarj cihazları elektrikli el aletinizde kullanılan lityum iyon akülere uygundur.

**Not:** Akü kısmı şarjlı olarak teslim edilir. Aküden tam performansı elde edebilmek için ilk kullanımdan önce aküyü şarj cihazında tam olarak şarj edin.

Lityum iyon aküler kullanım ömürleri kısalmadan istediği zaman şarj edilebilir. Şarj işleminin kesilmesi aküye zarar vermez.

Lityum iyon akü "Electronic Cell Protection (ECP)" (Elektronik Hücre Koruması) sistemi ile derin deşarj karşı korunmalıdır. Akü deşarj olduğunda elektrikli el aleti koruyucu kesme sistemi ile kapatılır: Elektrikli el aleti artık hareket etmez.

- ▶ **Elektrikli el aletiniz otomatik olarak kapandığında artık açma/kapama şalterine basmayın.** Aksi takdirde akü hasar görebilir.

İmha konusundaki talimatlara uyun.

## Akünün çıkarılması



Akünün **(10)** iki kilitleme kademesi vardır ve bunlar yanlışlıkla akü boş alma tuşuna **(14)** basıldığında akünün

düşmesini önler. Akü elektrikli el aleti içinde bulunduğu sürece bir yay yardımıyla bu pozisyonda tutulur.

- Aküyü **(10)** çıkarmak için boş alma tuşuna **(14)** basın ve aküyü çekerek elektrikli el aletinden çıkarın. **Bunu yaparken güç kullanmayın.**

## Akü şarj durumu göstergesi

Akü şarj durumu göstergesinin yeşil LED'leri akünün şarj durumunu gösterir. Güvenlik nedenleriyle şarj durumu sadece elektrikli el aleti dururken sorgulanabilir.

Şarj durumunu görmek için şarj durumu göstergesi tuşları  ya da  üzerine basın. Bu, akü çıkarılmış durumda da mümkündür.

Şarj durumu göstergesi tuşuna basıldıktan sonra hiçbir LED yanmazsa, akü arızalı demektir ve değiştirilmesi gerekir.

**Not:** Akü şarj durumu kullanıcı arayüzünde de **(15)** gösterilir Durum göstergeleri.

### Akü tipi GBA 18V...



LED'ler	Kapasite
Sürekli ışık 3 × yeşil	60–100 %
Sürekli ışık 2 × yeşil	30–60 %
Sürekli ışık 1 × yeşil	5–30 %
Yanıp sönen ışık 1 × yeşil	0–5 %

### Akü tipi ProCORE18V...



LED'ler	Kapasite
Sürekli ışık 5 × yeşil	80–100 %
Sürekli ışık 4 × yeşil	60–80 %
Sürekli ışık 3 × yeşil	40–60 %
Sürekli ışık 2 × yeşil	20–40 %
Sürekli ışık 1 × yeşil	5–20 %
Yanıp sönen ışık 1 × yeşil	0–5 %

## İlave tutamak

- ▶ **Elektrikli el aletinizi sadece ilave tutamakla (13) kullanın.**

### İlave tutamağın döndürülmesi (bkz. Resim A)

Güvenli ve yorulmadan çalışma tutuşu sağlamak üzere ilave tutamağı **(13)** istediğiniz konuma döndürebilirsiniz.

- İlave tutamağın **(13)** alt tutma parçasını saat yönünün tersine çevirin ve ilave tutamağı **(13)** istediğiniz pozisyona getirin. Sonra ilave tutamağın alt tutamak parçasını **(13)** saat yönünde tekrar döndürün. İlave tutamak germe bandının gövdedeki bu amaca yönelik oluğun içinde olduğundan emin olun.

## Mandren ve uç seçimi

Darbeli delme ve kırma için SDS max mandrenine takılabilen SDS max uçlar gereklidir.

## Uç değiştirme

Tozdan koruma kapağı (3) çalışma esnasında matkap tozunun uç girişine sızmasını büyük ölçüde önler. Ucu takarken tozdan koruma kapağının (3) hasar görmemesine dikkat edin.

- ▶ **Hasar gören tozdan koruma kapağını hemen değiştirin. Yenisini müşteri hizmetlerinden temin etmeniz önerilir.**

## Uç değişimi (SDS max)

### Ucun takılması (bkz. Resim B)

SDS max uç girişi sayesinde alette kullandığınız uçları yardımcı anahtar kullanmadan basit ve rahat bir biçimde değiştirebilirsiniz.

- Ucun takma tarafını temizleyin ve hafifçe gresleyin.
- Ucu kendi kendine kilitlemeye kadar döndürerek uç girişine yerleştirin.
- Ucu çekerek kilitlemenin tam olarak olup olmadığını kontrol edin.

### Ucun çıkarılması (bkz. Resim C)

- Kilitleme kovanını (4) arkaya doğru itin ve ucu çıkarın.

## Toz ve talaş emme

Kurşun içeren boyalar, bazı ahşap türleri, mineraller ve metaller gibi maddeler işlenirken ortaya çıkan toz sağlığa zararlı olabilir. Bu tozlara temas etmek veya bu tozları solumak alerjik reaksiyonlara ve/veya kullanıcının veya onun yakınındaki kişilerin nefes alma yollarındaki hastalıklara neden olabilir.

Kayın veya meşe gibi bazı ağaç tozları kanserojen etkiye sahiptir, özellikle de ahşap işleme sanayiinde kullanılan katkı maddeleri (kromat, ahşap koruyucu maddeler) ile birlikte. Asbest içeren malzemeler sadece uzmanlar tarafından işlenmelidir.

- Mümkün olduğu kadar işlediğiniz malzemeye uygun bir toz emme tertibatı kullanın.
- Çalışma yerinizi iyi bir biçimde havalandırın.
- P2 filtre sınıfı filtre takılı soluk alma maskesi kullanmanızı tavsiye ederiz.

İşlenen malzemelere ait ülkenizdeki geçerli yönetmelik hükümlerine uyun.

- ▶ **Çalıştığınız yerde toz birikmemesine dikkat edin.** Tozlar kolayca alevlenebilir.

## İşletim

### Çalıştırma

- ▶ (11) *Bluetooth*® Low Energy Modülü GCY 42 kapağının çalışma sırasında kapalı olmasına dikkat edin. Böylece toz girmesini önlersiniz.

## Akünün yerleştirilmesi

- ▶ **Sadece elektrikli el aletinizin tip plakası üzerinde belirtilen gerilime uygun, orijinal Bosch Lityum İyon aküler kullanın.** Başka akülerin kullanımı yaralanmalara ve yangınlara neden olabilir.

- Elektrikli el aletini istenmeden çalışmaya karşı korumak üzere sabitleme tuşuna (7) basın.
- Tam olarak kilitleme yapıncaya kadar şarj edilmiş aküyü (10) gövdenin şarj kontaklarına itin.

## İşletim modunun ayarlanması (bkz. Resim D)

Kombi şalter (5) ile elektrikli el aletinin işletim türünü seçin.

**Not:** İşletim türünü sadece elektrikli el aleti kapalı iken değiştirin! Aksi takdirde elektrikli el aleti hasar görebilir.

**Not:** Açma/kapama şalteri kilitliken başka bir işletim türüne geçerseniz elektrikli el aleti kapanır.

- İşletim türünü değiştirmek için kombi şalteri (5) açıkça duyulur şekilde yerine oturana dek istenen pozisyona çevirin.

 Betonda veya taşta **Darbeli delme** pozisyonu



 Ucu iş parçasından sökülmesi için **Sola doğru çalışma** pozisyonu



 Keski konumunun ayarlanması için **Vario-Lock** pozisyonu.



 **Kırma** pozisyonu



## Açma/kapama

Enerjiden tasarruf etmek için elektrikli el aletini sadece kullandığınızda açın.

- Gerekirse açma/kapama şalteri için sabitleme tuşunu (7) sökün.
- Elektrikli el aletini **açmak** için açma/kapama şalterine (9) basın.

Lamba, açma/kapama şalterine (9) hafifçe veya tam olarak basıldığında yanar ve elverişsiz aydınlatma koşullarında çalışma alanını aydınlatır.

- Elektrikli el aletini **kapatmak** için açma/kapama şalterini (9) bırakın.

## Devir sayısının/darbe sayısının ayarlanması

Çalışmakta olan elektrikli el aletinin devir sayısını/darbe sayısını açma/kapama şalterine (9) bastığınız ölçüde kademesiz olarak ayarlayabilirsiniz.

Açma/kapama şalterine (9) hafifçe bastırma düşük devir sayısına/darbe sayısına neden olur. Bastırma kuvveti artınca devir sayısı/darbe sayısı da yükselir.

Devir sayısını kullanıcı arayüzünden ya da akıllı telefon uygulaması aracılığıyla ayarlayabilirsiniz (Bakınız „Çalışma modunun seçilmesi“, Sayfa 116).

#### Keski pozisyonunun değiştirilmesi (Vario-Lock)

Keskiyi 16 konumlarına kilitleyebilirsiniz. Böylece optimum çalışma pozisyonuna ayarlayabilirsiniz.

- Keskiyi uç girişine yerleştirin.
- Kombi şalteri (5) "Vario-Lock" pozisyonuna çevirin.
- Ucu istediğiniz keski konumuna çevirin.
- Kombi şalteri (5) "Kırma" pozisyonuna çevirin. Uç girişi kilitlenir.

#### Kilitleme fonksiyonu ile kırma

Açma/kapama şalterine (9) sürekli olarak basmadan uzun bir süre boyunca kırma işlemi için "Kırma" işletim türünde açma/kapama şalterini kilitleyin.

- **Kilitlemek** için açma/kapama şalterini (9) dayanak noktasına kadar bastırın ve aynı zamanda sabitleme tuşuna (7) basın.
- Kapatmak için sabitleme tuşuna (7) yeniden basın.

**Not:** Açma/kapama şalteri kilitliken başka bir işletim türüne geçerseniz elektrikli el aleti kapanır.

#### Aşırı yük debriyajı

- ▶ **Uç takılır veya sıkışırsa, mil boynunun tahriki kesilir. Ortaya çıkan kuvvetler nedeniyle elektrikli el aletini her zaman iki elinizle sabit bir konumda tutun.**
- ▶ **Elektrikli el aleti bloke olursa elektrikli el aletini kapatın ve ucu çıkarın. Uç bloke durumda iken alet açılacak olursa yüksek reaksiyon momentleri ortaya çıkar.**

#### Durum göstergeleri

Akü şarj durumu göstergesi (kullanıcı arayüzü) (16)	Anlamı/nedeni	Çözümü
Yeşil (2 ila 5 sütun)	Akü dolu	-
Sarı (1 sütun)	Akü boşalmak üzere	Akü kısa süre içinde değiştirin veya şarj edin
Kırmızı (1 sütun)	Akü boş	Aküyü değiştirin veya şarj edin

Sıcaklık (22) göstergesi	Anlamı/nedeni	Çözümü
Sarı	Akünün ya da elektrikli el aletinin işletim sıcaklığı büyük ölçüde artarsa performans azalır	Elektrikli el aletini boşta çalıştırarak soğutun ya da aşırı ısınan aküyü değiştirin
Kırmızı	Akünün ya da elektrikli el aletinin işletim sıcaklığı aşırı olursa elektrikli el aleti koruma amacıyla kapanır	Elektrikli el aleti soğumaya bırakın ya da aşırı ısınan aküyü değiştirin

Elektrikli el aleti durum göstergesi (20)	Anlamı/nedeni	Çözümü
Yeşil	Durum OK	-

#### Hızlı kapatma sistemi (Kickback Control)



Hızlı kapatma sistemi (Kickback Control) elektrikli el aletinin daha iyi kontrol edilmesine ve KickBack Control sistemi olmayan elektrikli el aletlerine oranla kullanıcının daha iyi korunmasına olanak sağlar. Elektrikli aletin matkap ucu eksen etrafında aniden ve öngörülmeyen dönme başlamasında elektrikli alet kapanır, hızlı kapatma göstergesi (17) lambası yanar ve çalışma ışığı (12) yanıp söner. Hızlı kapatmanın etkin olması halinde durum göstergesi (20) kırmızı renkte yanıp söner.

- **Yeniden işleme alma** için açma/kapama (9) şalterini bırakıp, yeniden çalıştırın.

#### Electronic Precision Control (Elektronik Hassaslık Kontrolü) (EPC)

EPC sizi darbeli çalışırken çalışma devir sayısının yavaş hızlanması yoluyla hassas bir çalışma konusunda destekler.

#### "Kırma" işletim türünde elektrikli devir sayısı kontrolü (Adaptive Speed Control)



Daha iyi bir kontrol ve hassas bir yerleşim için elektrikli el aleti düşük bir devir sayısı ile başlar ve devir sayısını maksimum devir sayısına kadar hızlı bir şekilde artırır.

Elektrikli devir sayısı kontrolü elektrikli el aletinin yerleştirilmesi sırasında otomatik olarak etkinleştirir.

#### Kullanıcı arayüzü (bkz. Resim E)

Kullanıcı arayüzü (15) çalışma modunun seçilmesi ile elektrikli el aletinin durumunun gösterilmesine yarar.

Elektrikli el aleti durum göstergesi (20)	Anlamı/nedeni	Çözümü
Sarı	Kritik sıcaklığa ulaşıldı veya akü boşalmak üzere	Elektrikli el aletini boşa çalıştırarak soğutun veya aküyü değiştirin veya şarj edin
Kırmızı	Elektrikli el aleti çok ısınmış veya akü boş	Elektrikli el aletinin soğumasını bekleyin veya aküyü değiştirin veya şarj edin
Kırmızı	"Darbeli delme" işletim türünde sabitleme tuşuna basıldı	Sabitleme tuşuna yeniden basın
	İşletim sırasında çoklu şaltere basılmış	Elektrikli el aletini kapatın ve tekrar açın
	Motor bloke olmuş, akü çok zayıf	Aküyü şarj edin ya da önerilen akü tipini kullanın
	Genel hatalar	– Elektrikli el aletini kapatıp yeniden açın ya da aküyü çıkarıp yeniden takın Hala hata mevcutsa: – Elektrikli el aletini müşteri hizmetlerine gönderin
Kırmızı yanıp söner – Hızlı kapatma göstergesi (17) ile birlikte	Hızlı kapatma tetiklendi	Elektrikli el aletini kapatın ve tekrar açın
Mavi olarak yanıp sönüyor	Elektrikli el aleti mobil cihazı bağlı veya ayarlar aktarılıyor	–

Akıllı telefon durumu (21) göstergesi	Anlamı/nedeni	Çözümü
Yeşil	İlave bilgiler mevcuttur (ör. ticari bilgiler)	İlgilenmeniz haline akıllı telefondaki mesajı okuyun
Sarı	Önemli bilgiler mevcuttur (ör. sıcaklık uyarısı)	Akıllı telefondaki mesajı okuyun
Kırmızı	İşletim bakımından kritik bilgiler mevcuttur (ör. Mikrokontroler hatasından dolayı motor durdu)	Akıllı telefondaki mesajı derhal okuyun

#### Çalışma modunun seçilmesi

- Çalışma modunun seçilmesi tuşuna (19) istediğiniz çalışma modu yanana dek basın.

**Not: Favorite** çalışma modunda fonksiyonlar akıllı telefon uygulaması aracılığıyla yapılandırılır, **Auto** ve **Soft** çalışma modlarında ise fonksiyonlar ön ayarlıdır.

Çalışma modu göstergesi (18)	Fonksiyonlar
<b>Auto</b> Yanar	<b>Auto</b> çalışma modunda elektrikli el aleti maksimum performansa ulaşır. – "Darbeli delme" işletim türü: Kontrollü delme işlemi için devir sayısının % 100 maksimum devir sayısına kadar hızlı şekilde artırılması – "Kırma" işletim türü: Elektrikli devir sayısı kontrolü (Adaptive Speed Control) – Hızlı kapatma sistemi (Kickback Control)
<b>Soft</b> Yanar	<b>Soft</b> çalışma modu hassas malzemelerin işlenmesi için kullanılır. – "Darbeli delme" işletim türü: EPC etkin, hassas yüzeylerde darbeli delme işlemi için devir sayısının yumuşak bir delme işlemi sağlanması adına maksimum devir sayısının % 80'ine kadar yavaş şekilde artırılması – "Kırma" işletim türü: Elektrikli devir sayısı kontrolü (Adaptive Speed Control) daha hassas şekilde ayarlı – Hızlı kapatma (Kickback Control) daha hassas şekilde ayarlı
<b>Favorite</b> Yanar	<b>Favorite</b> çalışma modunda elektrikli el aleti akıllı telefon uygulaması üzerinden bireysel olarak yapılandırılabilir.

**Çalışma modu göstergesi  
(18)****Fonksiyonlar**

- "Darbeli delme" çalışma modunda daha fazla kademe konfigüre edilebilir:  
Güç: Devir sayısı  
Electronic Precision Control (EPC): Yüksek çalışma hızı
- "Kırma" işletim türü: Elektrikli devir sayısı kontrolü (Adaptive Speed Control) açılıp kapatılabilir
- Hızlı kapatma hassasiyeti (Kickback Control) kapatmaya kadar yapılandırılabilir

**Connectivity fonksiyonları**

*Bluetooth®* Low Energy Modülü GCY 42 ile birlikte elektrikli el aleti için aşağıdaki Connectivity fonksiyonları mevcuttur:

- Kayıt ve kişiselleştirme
- Durum kontrolü, uyarı mesajlarının verilmesi
- Genel bilgiler ve ayarlar
- Yönetim

*Bluetooth®* Low Energy Modülü **GCY 42** hakkında bilgi almak için ilgili kullanma kılavuzunu okuyun.

Akıllı telefon göstergesinin **(21)** yanması, elektrikli el aletinin *Bluetooth®* radyo sinyali teknolojisi üzerinden bir mobil uç cihaza bir bilgi (ör. sıcaklık uyarısı) gönderdiği anlamına gelir.

**Çalışırken dikkat edilecek hususlar**

- ▶ *Bluetooth®* Low Energy Modülü **GCY 42** takılmış bir elektrikli el aleti bir radyo sinyali arabirimi ile donatılmıştır. Örneğin uçaklardaki veya hastanelerdeki yerel işletme kısıtlamalarına uyun.
- ▶ *Bluetooth®* radyo sinyali teknolojisinin kullanılmadığı alanlarda *Bluetooth®* Low Energy Modülü **GCY 42** ve düğme pil çıkarılmalıdır.

**Uyarı:** Kapak **(11)** yalnızca elektrikli el aletinde *Bluetooth®* Low Energy Modülü GCY 42 ve düğme pil bulunuyorsa emniyetli şekilde kapatılabilir.

- *Bluetooth®* Low Energy Modülünün GCY 42 **devre dışı bırakılması** için düğme pili ters çevirin ya da düğme pil ile *Bluetooth®* Low Energy Modülü GCY 42 arasına bir yalıtım koyun.
- Kapağı **(11)** içeride kirlenme olmayacak şekilde kapatın.

**Titreşim engelleme**

**Vibration Control** Entegre titreşim engelleme, meydana gelen titreşimleri azaltır.

- ▶ **Sönümlenme elemanı hasar gördüğünde elektrikli el aletini kullanmaya devam etmeyin.**

**Akünün optimum verimle kullanılmasına ilişkin açıklamalar**

Aküyü nemden ve sudan koruyun.

Aküyü sadece -20 °C ile 50 °C arasındaki bir sıcaklıkta saklayın. Örneğin yaz aylarında aküyü otomobil içerisinde bırakmayın.

Akünün havalandırma aralıklarını düzenli olarak yumuşak, temiz ve kuru bir fırça ile temizleyin.

Şarj işleminden sonra çok kısa süre çalışabiliyorsa akü ömrünü tamamlamış ve değiştirilmesi gerekiyor demektir.

Tasfiye konusundaki talimat hükümlerine uyun.

**Bakım ve servis****Bakım ve temizlik**

- ▶ **Elektrikli el aletinde bir çalışma yapmadan önce (örneğin bakım, uç değiştirme vb.), aleti taşıırken ve saklarken her defasında aküyü elektrikli el aletinden çıkarın.** Aletin açma/kapama şalterine yanlışlıkla basıldığında yaralanmalar ortaya çıkabilir.
- ▶ **İyi ve güvenli çalışabilmek için elektrikli el aletini ve havalandırma aralıklarını temiz tutun.**
- ▶ **Hasar gören tozdan koruma kapağını hemen değiştirin. Yenisini müşteri hizmetlerinden temin etmeniz önerilir.**
- Uç girişini **(2)** her kullanımdan sonra temizleyin.

**Müşteri servisi ve uygulama danışmanlığı**

Müşteri servisleri ürününüzün onarım ve bakımı ile yedek parçalarına ait sorularınızı yanıtlamaktadır. Tehlike işaretlerini ve yedek parçalara ait bilgileri şu sayfada da bulabilirsiniz: [www.bosch-pt.com](http://www.bosch-pt.com)

Bosch uygulama danışma ekibi ürünlerimiz ve aksesuarları hakkındaki sorularınızda sizlere memnuniyetle yardımcı olur. Bütün başvuru ve yedek parça siparişlerinizde ürünün tip etiketi üzerindeki 10 haneli malzeme numarasını mutlaka belirtin.

**Sadece Türkiye için geçerlidir: Bosch genel olarak yedek parçaları 7 yıl hazır tutar.**

**Türkçe**

Bosch Sanayi ve Ticaret A.Ş.  
Elektrikli El Aletleri  
Aydınevler Mah. İnönü Cad. No: 20  
Küçükyalı Ofis Park A Blok  
34854 Maltepe-İstanbul  
Tel.: 444 80 10  
Fax: +90 216 432 00 82  
E-mail: [iletisim@bosch.com.tr](mailto:iletisim@bosch.com.tr)  
[www.bosch.com.tr](http://www.bosch.com.tr)

Bulsan Elektrik  
İstanbul Cad. Devrez Sok. İstanbul Çarşısı  
No: 48/29 İskitler  
Ankara  
Tel.: +90 312 3415142  
Tel.: +90 312 3410302  
Fax: +90 312 3410203  
E-mail: [bulsanbobinaj@gmail.com](mailto:bulsanbobinaj@gmail.com)

Faz Makine Bobinaj  
Cumhuriyet Mah. Sanayi Sitesi Motor  
İşleri Bölümü 663 Sk. No:18

Antalya  
Tel.: +90 242 3465876  
Tel.: +90 242 3462885  
Fax: +90 242 3341980  
E-mail: info@fazmakina.com.tr

Körfez Elektrik  
Karaağaç Mah. Sümerbank Cad. No:18/2  
Erzincan  
Tel.: +90 446 2230959  
Fax: +90 446 2240132  
E-mail: bilgi@korfezelektrik.com.tr

Değer İş Bobinaj  
İsmetpaşa Mah. İlk Belediye Başkan Cad. 5/C  
Şahinbey/Gaziantep  
Tel.: +90 342 2316432  
Fax: +90 342 2305871  
E-mail: degerisbobinaj@hotmail.com

Tek Çözüm Bobinaj  
Küsget San.Sit.A Blok 11Nolu Cd.No:49/A  
Şehitkamil/Gaziantep  
Tel.: +90 342 2351507  
Fax: +90 342 2351508  
E-mail: cozumbobinaj2@hotmail.com

Günşah Otomotiv  
Beylikdüzü Sanayi Sit. No: 210 Beylikdüzü  
İstanbul  
Tel.: +90 212 8720066  
Fax: +90 212 8724111  
E-mail: gunsahaelektrik@ttmail.com

Aygem  
10021 Sok. No: 11 AOSB Çiğli  
İzmir  
Tel.: +90232 3768074  
Fax: +90 232 3768075  
E-mail: boschservis@aygem.com.tr

Sezmen Bobinaj  
Ege İş Merkezi 1201/4 Sok. No: 4/B Yenişehir  
İzmir  
Tel.: +90 232 4571465  
Tel.: +90 232 4584480  
Fax: +90 232 4573719  
E-mail: info@sezmenbobinaj.com.tr

Ankaralı Elektrik  
Eski Sanayi Bölgesi 3. Cad. No: 43 Kocasınan  
Kayseri  
Tel.: +90 352 3364216  
Tel.: +90 352 3206241  
Fax: +90 352 3206242  
E-mail: gunay@ankarali.com.tr

Asal Bobinaj  
Eski Sanayi Sitesi Barbaros Cad. No: 24/C  
Samsun  
Tel.: +90 362 2289090  
Fax: +90 362 2289090  
E-mail: bpsasalbobinaj@hotmail.com

Üstündağ Elektrikli Aletler  
Nusretiye Mah. Boyacılar Aralığı No: 9  
Tekirdağ  
Tel.: +90 282 6512884  
Fax: +90 282 6521966  
E-mail: info@ustundagsogutma.com

Marmara Elektrik  
Tersane cd. Zencefil Sok.No:6 Karaköy  
İstanbul  
Tel.: +90 212 2974320  
Fax: +90 212 2507200  
E-mail: info@marmarabps.com

Bağrıaçıklar Oto Elektrik  
Motorlu Sanayi Çarşısı Doğruer Sk. No:9 Selçuklu  
Konya  
Tel.: +90 332 2354576  
Tel.: +90 332 2331952  
Fax: +90 332 2363492  
E-mail: bagriaciklarotoelektrik@gmail.com

#### **Kırgızistan, Moğolistan, Tacikistan, Türkmenistan, Özbekistan**

TOO "Robert Bosch" Power Tools, Satış Sonrası Servis  
Muratbaev Cad., 180  
050012, Almatı, Kazakistan  
Servis E-posta: service.pt.ka@bosch.com  
Resmi İnternet Sitesi: www.bosch.com, www.bosch-pt.com

#### **Nakliye**

Alet içindeki lityum iyon (Li-Ionen) aküler tehlikeli madde taşıma yönetmeliği hükümlerine tabidir. Aküler başka bir yükümlülük olmaksızın kullanıcı tarafından caddeler üzerinde taşınabilir.

Üçüncü kişiler eliyle yollanma durumunda (örneğin hava yolu ile veya nakliye şirketleri ile) paketleme ve etiketlemeye ilişkin özel hükümlere uyulmalıdır. Gönderi paketlenirken bir tehlikeli madde uzmanından yardım alınmalıdır.

Akülerini sadece ve ancak gövdelerinde hasar yoksa gönderin. Açık kontakları kapatın ve aküyü ambalaj içinde hareket ettirmeyecek biçimde paketleyin. Lütfen olası ek ulusal yönetmelik hükümlerine de uyun.

#### **Tasfiye**



Elektrikli el aletleri, aküler, aksesuar ve ambalaj malzemesi çevre dostu tasfiye amacıyla bir geri dönüşüm merkezine yollanmalıdır.



Elektrikli el aletlerini ve akülerini/bataryalarını evsel çöplerin içine atmayın!

#### **Sadece AB ülkeleri için:**

2012/19/EU yönetmeliği uyarınca kullanım ömrünü tamamlamış elektrikli el aletleri ve 2006/66/EC yönetmeliği uyarınca arızalı veya kullanım ömrünü tamamlamış aküler/bataryalar ayrı ayrı toplanmak ve çevre dostu tasfiye için bir geri dönüşüm merkezine yollanmak zorundadır.

#### **Aküler/bataryalar:**

##### **Lityum iyon:**

Lüften nakliye bölümlündeki talimata uyun (Bakınız „Nakliye“, Sayfa 118).

## Polski

### Wskazówki bezpieczeństwa

#### Ogólne zasady bezpieczeństwa podczas pracy z elektronarzędziami

**⚠ OSTRZEŻENIE** Należy przeczytać wszystkie ostrzeżenia i wskazówki. Nieprzestrzeganie poniższych ostrzeżeń i wskazówek może stać się przyczyną porażenia prądem elektrycznym, pożaru i/lub poważnych obrażeń ciała.

#### Należy zachować wszystkie ostrzeżenia i wskazówki dla dalszego zastosowania.

Pojęcie "elektronarzędzie" odnosi się do elektronarzędzi zasilanych energią elektryczną z sieci (z przewodem zasilającym) i do elektronarzędzi zasilanych akumulatorami (bez przewodu zasilającego).

#### Bezpieczeństwo w miejscu pracy

- ▶ **Miejsce pracy należy utrzymywać w czystości i zapewnić dobre oświetlenie.** Nieporządek i brak właściwego oświetlenia sprzyjają wypadkom.
- ▶ **Elektronarzędzi nie należy używać w środowiskach zagrożonych wybuchem, np. w pobliżu łatwopalnych cieczy, gazów lub pyłów.** Podczas pracy elektronarzędziem wytwarzają się iskry, które mogą spowodować zapłon pyłów lub oparów.
- ▶ **Podczas użytkowania elektronarzędzia należy zwrócić uwagę na to, aby dzieci i inne osoby postronne znajdowały się w bezpiecznej odległości.** Czynniki rozpraszające mogą spowodować utratę kontroli nad elektronarzędziem.

#### Bezpieczeństwo elektryczne

- ▶ **Wtyczki elektronarzędzi muszą pasować do gniazd. Nie wolno w żadnej sytuacji i w żaden sposób modyfikować wtyczek.** Podczas pracy elektronarzędziami z uziemieniem ochronnym nie wolno stosować żadnych wtyków adaptacyjnych. Oryginalne wtyczki i pasujące do nich gniazda sieciowe zmniejszają ryzyko porażenia prądem.
- ▶ **Należy unikać kontaktu z uziemionymi elementami lub zwartymi z masą, takimi jak rury, grzejniki, kuchenki i lodówki.** Uziemienie ciała zwiększa ryzyko porażenia prądem elektrycznym.
- ▶ **Elektronarzędzi nie wolno narażać na kontakt z deszczem ani wilgocią.** Przedostanie się wody do wnętrza obudowy zwiększa ryzyko porażenia prądem elektrycznym.
- ▶ **Nie używać przewodu zasilającego do innych celów. Nie wolno używać przewodu do przenoszenia ani prze-**

**suwania elektronarzędzia; nie wolno też wyjmować wtyczki z gniazda, pociągając za przewód. Przewód należy chronić przed wysokimi temperaturami, należy go trzymać z dala od oleju, ostrych krawędzi i ruchomych części urządzenia.** Uszkodzone lub splątane przewody zwiększają ryzyko porażenia prądem elektrycznym.

- ▶ **W przypadku pracy elektronarzędziem na wolnym powietrzu, należy używać przewodu przedłużającego, przeznaczonego do zastosowań zewnętrznych.** Użycie przedłużacza przeznaczonego do pracy na zewnątrz zmniejsza ryzyko porażenia prądem elektrycznym.
- ▶ **Jeżeli nie ma innej możliwości, niż użycie elektronarzędzia w wilgotnym otoczeniu, należy podłączyć je do źródła zasilania wyposażonego w wyłącznik ochronny różnicowoprądowy.** Zastosowanie wyłącznika ochronnego różnicowoprądowego zmniejsza ryzyko porażenia prądem elektrycznym.

#### Bezpieczeństwo osób

- ▶ **Podczas pracy z elektronarzędziem należy zachować czujność, każdą czynność wykonywać ostrożnie i z rozważą. Nie przystępować do pracy elektronarzędziem w stanie zmęczenia lub będąc pod wpływem narkotyków, alkoholu lub leków.** Chwilna nieuwagi podczas pracy może grozić bardzo poważnymi obrażeniami ciała.
- ▶ **Stosować środki ochrony osobistej. Należy zawsze nosić okulary ochronne.** Noszenie osobistego wyposażenia ochronnego – maski przeciwpyłowej, obuwia z podszewkami przeciwpoślizgowymi, kasku ochronnego lub środków ochrony słuchu (w zależności od rodzaju i zastosowania elektronarzędzia) – zmniejsza ryzyko obrażeń ciała.
- ▶ **Należy unikać niezamierzonego uruchomienia narzędzia. Przed podłączeniem elektronarzędzia do źródła zasilania i/lub podłączeniem akumulatora, podniesieniem albo transportem urządzenia, należy upewnić się, że włącznik elektronarzędzia znajduje się w pozycji wyłączonej.** Przeniesienie elektronarzędzia z palcem opartym na włączniku/wyłączniku lub włożeniu do gniazda sieciowego wtyczki włączonego narzędzia, może stać się przyczyną wypadków.
- ▶ **Przed włączeniem elektronarzędzia należy usunąć wszystkie narzędzia nastawcze i klucze maszynowe.** Narzędzia lub klucze, pozostawione w ruchomych częściach urządzenia, mogą spowodować obrażenia ciała.
- ▶ **Należy unikać nienaturalnych pozycji przy pracy. Należy dbać o stabilną pozycję przy pracy i zachowanie równowagi.** Dzięki temu można będzie łatwiej zapanować nad elektronarzędziem w nieprzewidzianych sytuacjach.
- ▶ **Należy nosić odpowiednią odzież. Nie należy nosić luźnej odzieży ani biżuterii. Włosy, ubranie i rękawice należy trzymać z daleka od ruchomych części.** Luźna odzież, biżuteria lub długie włosy mogą zostać pochwycone przez ruchome części.

- ▶ **Jeżeli producent przewidział możliwość podłączenia odkurzacza lub systemu odsysania pyłu, należy upewnić się, że są one podłączone i są prawidłowo stosowane.** Użycie systemu odsysania pyłu może zmniejszyć zagrożenie zdrowia związane z emisją pyłu.

#### Obsługa i konserwacja elektronarzędzi

- ▶ **Nie należy przeciążać elektronarzędzia. Należy dobrać odpowiednie elektronarzędzie do wykonywanej czynności.** Odpowiednio dobrane elektronarzędzie wykona pracę lepiej i bezpieczniej, z prędkością, do jakiej jest przystosowane.
- ▶ **Nie należy używać elektronarzędzia z uszkodzonym włącznikiem/wyłącznikiem.** Elektronarzędzie, którym nie można sterować za pomocą włącznika/wyłącznika, stwarza zagrożenie i musi zostać naprawione.
- ▶ **Przed rozpoczęciem jakichkolwiek prac nastawczych, przed wymianą osprzętu lub przed odłożeniem elektronarzędzia należy wyjąć wtyczkę z gniazda sieciowego i/lub usunąć akumulator.** Ten środek ostrożności ogranicza ryzyko niezamierzonego uruchomienia elektronarzędzia.
- ▶ **Nie używane elektronarzędzia należy przechowywać w miejscu niedostępnym dla dzieci. Nie należy udostępniać narzędzia osobom, które nie są z nim obeznane lub nie zapoznały się z niniejszą instrukcją.** Elektronarzędzia w rękach nieprzeszkolonego użytkownika są niebezpieczne.
- ▶ **Konieczna jest należyta konserwacja elektronarzędzia. Należy kontrolować, czy ruchome części urządzenia prawidłowo funkcjonują i nie są zablokowane, czy nie doszło do uszkodzenia niektórych części oraz czy nie występują inne okoliczności, które mogą mieć wpływ na prawidłowe działanie elektronarzędzia. Uszkodzone części należy naprawić przed użyciem elektronarzędzia.** Wiele wypadków spowodowanych jest niewłaściwą konserwacją elektronarzędzi.
- ▶ **Należy stale dbać o czystość narzędzi skrawających i regularnie je ostrzyć.** Starannie konserwowane, ostre narzędzia skrawające rzadziej się blokują i są łatwiejsze w obsłudze.
- ▶ **Elektronarzędzi, osprzętu, narzędzi roboczych itp. należy używać zgodnie z ich instrukcjami oraz uwzględnić warunki i rodzaj wykonywanej pracy.** Niezgodne z przeznaczeniem użycie elektronarzędzia może doprowadzić do niebezpiecznych sytuacji.

#### Obsługa i konserwacja elektronarzędzi akumulatorowych

- ▶ **Akumulatory należy ładować tylko w ładowarkach o parametrach określonych przez producenta.** W przypadku użycia ładowarki, przystosowanej do ładowania określonego rodzaju akumulatorów, w sposób niezgodny z przeznaczeniem, istnieje niebezpieczeństwo pożaru.
- ▶ **Elektronarzędzi należy używać wyłącznie z przeznaczonymi do nich akumulatorami.** Użycie innych akumulatorów może stwarzać ryzyko odniesienia obrażeń ciała i zagrożenie pożarem.

- ▶ **Nie używany akumulator należy przechowywać z dala od metalowych elementów, takich jak spinacze, monety, klucze, gwoździe, śruby lub inne małe przedmioty metalowe, które mogłyby spowodować zwarcie styków akumulatora.** Zwarcie pomiędzy stykami akumulatora może spowodować oparzenia lub pożar.
- ▶ **Przechowywanie lub użytkowanie akumulatora w nieodpowiednich warunkach może spowodować wyciek elektrolitu. Należy unikać kontaktu z elektrolitem, a w razie przypadkowego kontaktu, przepłukać skórę wodą. W przypadku dostania się elektrolitu do oczu, należy dodatkowo zasięgnąć porady lekarza.** Elektrolit wyciekający z akumulatora może spowodować podrażnienia skóry lub oparzenia.

#### Serwis

- ▶ **Prace serwisowe przy elektronarzędziu mogą być wykonywane wyłącznie przez wykwalifikowany personel i przy użyciu oryginalnych części zamiennych.** Gwarantuje to bezpieczną eksploatację elektronarzędzia.

#### Wskazówki dotyczące bezpieczeństwa pracy z młotami

- ▶ **Stosować środki ochrony słuchu.** Narażenie na hałas może stać się przyczyną utraty słuchu.
- ▶ **Stosować rękawice dodatkową lub rękawice dodatkowe, jeżeli wchodzi w skład wyposażenia elektronarzędzia.** Utrata kontroli nad elektronarzędziem może spowodować obrażenia ciała.
- ▶ **Podczas wykonywania prac, przy których narzędzie skrawające mogłoby natrafić na ukryte przewody elektryczne, elektronarzędzie należy trzymać wyłącznie za izolowane powierzchnie.** Kontakt z przewodem elektrycznym pod napięciem może spowodować przekazanie napięcia na nieizolowane części metalowe elektronarzędzia, grożąc porażeniem prądem elektrycznym.
- ▶ **Należy używać odpowiednich detektorów w celu zlokalizowania instalacji lub zwrócić się o pomoc do lokalnego dostawcy usługi.** Kontakt z przewodami znajdującymi się pod napięciem może doprowadzić do powstania pożaru lub porażenia elektrycznego. Uszkodzenie przewodu gazowego może doprowadzić do wybuchu. Przebiecie przewodu wodociągowego powoduje szkody rzeczowe.
- ▶ **Przed odłożeniem elektronarzędzia należy poczekać, aż znajdzie się ono w bezruchu.** Narzędzie robocze może się zablokować i doprowadzić do utraty kontroli nad elektronarzędziem.
- ▶ **Należy zabezpieczyć obrabiany przedmiot.** Zamocowanie obrabianego przedmiotu w urządzeniu mocującym lub imadle jest bezpieczniejsze niż trzymanie go w rękę.
- ▶ **W razie uszkodzenia akumulatora lub stosowania go niezgodnie z przeznaczeniem może dojść do wystąpienia oparów. Akumulator może się zapalić lub wybuchnąć.** Należy zadbać o dopływ świeżego powietrza, a w przypadku wystąpienia dolegliwości skontaktować się z lekarzem. Opary mogą podrażnić drogi oddechowe.



- ▶ **Nie otwierać akumulatora.** Istnieje niebezpieczeństwo zwarcia.
- ▶ **Ostre przedmioty, takie jak gwoździe lub śrubokręt, a także działanie sił zewnętrznych mogą spowodować uszkodzenie akumulatora.** Może wówczas dojść do zwarcia wewnętrznego akumulatora i do jego przepalenia, eksplozji lub przegrzania.
- ▶ **Akumulator należy stosować wyłącznie w urządzeniach producenta.** Tylko w ten sposób można ochronić akumulator przed niebezpiecznym dla niego przeciążeniem.



**Akumulator należy chronić przed wysokimi temperaturami, np. przed stałym nasłonecznieniem, przed ogniem, zanieczyszczeniami, wodą i wilgocią.** Istnieje zagrożenie zwarcia i wybuchu.



- ▶ **Elektronarzędzie należy trzymać podczas pracy mocno w obydwu rękach i zapewnić bezpieczną pozycję pracy.** Prowadzenie elektronarzędzia oburącz sprzyja bezpieczeństwu pracy.
- ▶ **OSTROŻNIE! Podczas pracy z elektronarzędziem wyposażonym w funkcję Bluetooth® może dojść do zakłócenia działania innych urządzeń i instalacji, samolotów i urządzeń medycznych (np. rozruszników serca, aparatów słuchowych).** Nie można także całkowicie wykluczyć potencjalnie szkodliwego wpływu na ludzi i zwierzęta, przebywające w bezpośredniej bliskości. **Nie wolno użytkować elektronarzędzia z funkcją Bluetooth® w pobliżu urządzeń medycznych, stacji benzynowych, zakładów chemicznych ani w rejonach zagrożonych wybuchem. Nie wolno użytkować elektronarzędzia z funkcją Bluetooth® w samolotach. Należy unikać długotrwałego użytkowania urządzenia, jeżeli znajduje się ono w bezpośredniej bliskości ciała.**

Znak słowny *Bluetooth®* oraz znaki graficzne (logo) są zarejestrowanymi znakami towarowymi i stanowią własność Bluetooth SIG, Inc. Wszelkie wykorzystanie tych znaków przez firmę Robert Bosch Power Tools GmbH odbywa się zgodnie z umową licencyjną.

## Opis urządzenia i jego zastosowania



**Należy przeczytać wszystkie wskazówki dotyczące bezpieczeństwa i zalecenia.** Nieprzestrzeganie wskazówek dotyczących bezpieczeństwa i zaleceń może doprowadzić do porażenia prądem elektrycznym, pożaru i/lub poważnych obrażeń ciała.

Proszę zwrócić uwagę na rysunki zamieszczone na początku instrukcji obsługi.

### Użycie zgodne z przeznaczeniem

Elektronarzędzie jest przeznaczone do wiercenia udarowego w betonie, murze i kamieniu oraz do lżejszych i średnio zaawansowanych prac związanych z dławotowaniem.

Po zamontowaniu modułu *Bluetooth®* Low Energy Module GCY 42 istnieje możliwość bezprzewodowej transmisji da-

nych i ustawień elektronarzędzia za pośrednictwem *Bluetooth®* pomiędzy elektronarzędziem a urządzeniem mobilnym.

### Przedstawione graficznie komponenty

Numeracja przedstawionych graficznie komponentów odnosi się do schematu elektronarzędzia na stronach graficznych.

- (1) Uchwyt wiertarski SDS max
- (2) Uchwyt narzędziowy SDS max
- (3) Osłona przeciwpyłowa
- (4) Tuleja ryglująca
- (5) Przełącznik wielofunkcyjny do zmiany trybu pracy oraz kierunku obrotów w prawo/lewo
- (6) System tłumienia drgań
- (7) Przycisk blokady włącznika/wyłącznika
- (8) Rękojeść (powierzchnia izolowana)
- (9) Włącznik/wyłącznik
- (10) Akumulator<sup>A)</sup>
- (11) Pokrywka modułu *Bluetooth®* Low Energy Module GCY 42
- (12) Oświetlenie robocze
- (13) Rękojeść dodatkowa (powierzchnia izolowana)
- (14) Przycisk odblokowujący akumulator<sup>A)</sup>
- (15) Interfejs użytkownika
- (16) Wskazanie stanu naładowania akumulatora (interfejs użytkownika)
- (17) Wskazanie systemu szybkiego wyłączenia (funkcja KickBack Control) (interfejs użytkownika)
- (18) Wskazanie trybu pracy (interfejs użytkownika)
- (19) Przycisk wyboru trybu pracy (interfejs użytkownika)
- (20) Wskazanie stanu elektronarzędzia (interfejs użytkownika)
- (21) Wskazanie smartfona (interfejs użytkownika)
- (22) Wskazanie temperatury (interfejs użytkownika)

A) Osprzęt ukazany na rysunkach lub opisany w instrukcji użytkowania nie wchodzi w standardowy zakres dostawy. Kompletny asortyment wyposażenia dodatkowego można znaleźć w naszym katalogu osprzętu.

### Dane techniczne

Akumulatorowy młot udarowo-obrotowy		GBH 18V-36 C
Numer katalogowy		<b>3 611 J15 0..</b>
Napięcie znamionowe	V =	18
Moc nominalna	W	800
Liczba udarów <sup>A)</sup>	min <sup>-1</sup>	0–2900
Energia udaru zgodnie z EPTA-Procedure 05:2016	J	7,0
Nominalna prędkość obrotowa		
– Obroty w prawo	min <sup>-1</sup>	0–500

Akumulatorowy młot udarowo-obrotowy		GBH 18V-36 C
– Obroty w lewo	min <sup>-1</sup>	0–500
Uchwyt narzędziowy		SDS max
Średnica szyjki wrzeciona	mm	74
Maks. średnica wiercenia:		
– Beton	mm	35
– Mur (koronką wiertniczą)	mm	40–90
Waga zgodnie z EPTA-Procedure 01:2014 <sup>A)</sup>	kg	5,5–6,6
Długość	mm	460
Wysokość	mm	250
Zalecana temperatura otoczenia podczas ładowania	°C	0 ... +35
Dopuszczalna temperatura otoczenia podczas pracy <sup>B)</sup> i podczas przechowywania	°C	–20 ... +50
Kompatybilne akumulatory		GBA 18V... ProCORE18V...
Zalecane akumulatory zapewniające pełną moc		ProCORE18V... ≥5,5 Ah
Zalecane ładowarki		GAL 18... GAX 18V... GAL 36...
<b>Transmisja danych</b>		
Bluetooth <sup>®</sup>		Bluetooth <sup>®</sup> 4.2 (Low Energy) <sup>C)</sup>
Odstęp między sygnałami	s	8
Maks. zasięg sygnału <sup>D)</sup>	m	30

A) w zależności od zastosowanego akumulatora

B) ograniczona wydajność w przypadku temperatur <0 °C

C) Urządzenia mobilne muszą być kompatybilne z urządzeniami Bluetooth<sup>®</sup> Low Energy (wersja 4.2), a także obsługiwać profil GAP (Generic Access Profile).

D) Zasięg może się znacznie różnić, w zależności od warunków zewnętrznych, w tym w zależności od zastosowanego odbiornika. W pomieszczeniach zamkniętych i w przypadku barier metalowych (np. ściany, regały, walizki itp.) zasięg sygnału Bluetooth<sup>®</sup> może być znacznie mniejszy.

## Informacje o emisji hałasu i drgań

Wartości pomiarowe emisji hałasu zostały określone zgodnie z **EN 60745-2-6**.

Określony wg skali A poziom hałasu emitowanego przez urządzenie wynosi standardowo: poziom ciśnienia akustycznego **90 dB(A)**; poziom mocy akustycznej **101 dB(A)**. Niepewność pomiaru  $K = 3$  dB.

### Stosować środki ochrony słuchu!

Wartości łączne drgań  $a_h$  (suma wektorowa z trzech kierunków) i niepewność pomiaru  $K$  oznaczone zgodnie z **EN 60745-2-6**:

wiercenie udarowe w betonie:  $a_h = 12 \text{ m/s}^2$ ,  $K = 1,5 \text{ m/s}^2$ ,

dłutowanie:  $a_h = 9,5 \text{ m/s}^2$ ,  $K = 2,3 \text{ m/s}^2$ .

Podany w niniejszej instrukcji poziom emisji hałasu został zmierzony zgodnie z określoną normą procedurą pomiarową i może zostać użyty do porównywania elektronarzędzi. Można go też użyć do wstępnej oceny ekspozycji na drgania.

Podany poziom drgań jest reprezentatywny dla podstawowych zastosowań elektronarzędzia. Jeżeli elektronarzędzie użyte zostanie do innych zastosowań lub z innymi narzędziami roboczymi, a także jeśli nie będzie wystarczająco konserwowane, poziom drgań może odbiegać od podanego. Podane powyżej przyczyny mogą spowodować podwyższenie ekspozycji na drgania podczas całego czasu pracy.

Aby dokładnie ocenić ekspozycję na drgania, trzeba wziąć pod uwagę także okresy, gdy urządzenie jest wyłączone lub gdy jest wprawdzie włączone, ale nie jest używane do pracy. W ten sposób łączna (obliczana na pełny wymiar czasu pracy) ekspozycja na drgania może okazać się znacznie niższa. Należy wprowadzić dodatkowe środki bezpieczeństwa, mające na celu ochronę osoby obsługującej przed skutkami ekspozycji na drgania, np.: konserwacja elektronarzędzia i narzędzi roboczych, zapewnienie odpowiedniej temperatury, aby nie dopuścić do wyziębienia rąk, właściwa organizacja czynności wykonywanych podczas pracy.

## Montaż

► **Przed przystąpieniem do wykonywania wszelkich czynności obsługowych przy elektronarzędziu (np. konserwacją, wymianą narzędzi roboczych itp.), jak również przed transportem lub przechowywaniem elektronarzędzia, należy nacisnąć przycisk blokady w celu zablokowania włącznika/wyłącznika.** Przy niezamierzonym uruchomieniu włącznika/wyłącznika istnieje niebezpieczeństwo doznania obrażeń.

## Montaż modułu Bluetooth<sup>®</sup> Low Energy Module GCY 42 (osprzęt)

Informacje dotyczące modułu Bluetooth<sup>®</sup> Low Energy Modułu **GCY 42** można znaleźć w instrukcji obsługi modułu.

## Ładowanie akumulatora

► **Należy stosować wyłącznie ładowarki wyszczególnione w danych technicznych.** Tylko te ładowarki dostosowane są do ładowania zastosowanego w elektronarzędziu akumulatora litowo-jonowego.

**Wskazówka:** W momencie dostawy akumulator jest naładowany częściowo. Aby zagwarantować pełną wydajność akumulatora, należy przed pierwszym użyciem całkowicie naładować akumulator w ładowarce.

Akumulator litowo-jonowy można doładować w dowolnej chwili, nie powodując tym skrócenia jego żywotności. Przerwanie procesu ładowania nie niesie za sobą ryzyka uszkodzenia ogniw akumulatora.

Dzięki systemowi elektronicznej ochrony ogniw "Electronic Cell Protection (ECP)" akumulator litowo-jonowy jest zabezpieczony przed głębokim rozładowaniem. W przypadku rozładowania akumulatora układ ochronny odłącza urządzenie: narzędzie przestaje się poruszać.

- ▶ **Po automatycznym wyłączeniu elektronarzędzia nie naciskać ponownie włącznika/wyłącznika.** Można w ten sposób uszkodzić akumulator.

Przestrzegać wskazówek dotyczących utylizacji odpadów.

### Wymywanie akumulatora



Akumulator (10) posiada dwa stopnie blokady, zapobiegające jego wypadnięciu w przypadku niezamierzonego naciśnięcia przycisku odblokowującego akumulator (14). Akumulator, umieszczony w obudowie elektronarzędzia, przytrzymywany jest na miejscu za pomocą sprężyny.

- W celu wyjęcia akumulatora (10) nacisnąć przycisk odblokowujący (14) i wyjąć akumulator z elektronarzędzia.

**Nie należy przy tym używać siły.**

### Wskaźnik stanu naładowania akumulatora

Zielone diody LED wskaźnika stanu naładowania akumulatora pokazują stan naładowania akumulatora. Ze względów bezpieczeństwa stan naładowania akumulatora można skontrolować tylko przy wyłączonym elektronarzędziu.

Nacisnąć przycisk wskaźnika stanu naładowania  lub , aby pojawiło się wskazanie stanu naładowania. Można to zrobić także po wyjęciu akumulatora.

Jeżeli po naciśnięciu przycisku wskaźnika stanu naładowania nie świeci się żadna dioda LED, oznacza to, że akumulator jest uszkodzony i należy go wymienić.

**Wskazówka:** Stan naładowania akumulatora wyświetlany jest również na interfejsie użytkownika (15) Wskaźniki stanu.

#### Typ akumulatora GBA 18V...



Diody LED	Pojemność
Światło ciągłe, 3 zielone diody LED	60–100 %
Światło ciągłe, 2 zielone diody LED	30–60 %
Światło ciągłe, 1 zielona dioda LED	5–30 %
Światło ciągłe, 1 zielona dioda LED	0–5 %

#### Typ akumulatora ProCORE18V...



Diody LED	Pojemność
Światło ciągłe, 5 zielonych diod LED	80–100 %
Światło ciągłe, 4 zielone diody LED	60–80 %
Światło ciągłe, 3 zielone diody LED	40–60 %
Światło ciągłe, 2 zielone diody LED	20–40 %
Światło ciągłe, 1 zielona dioda LED	5–20 %
Światło ciągłe, 1 zielona dioda LED	0–5 %

### Rękojeść dodatkowa

- ▶ **Elektronarzędzia należy używać wyłącznie z zamontowaną rękojeścią dodatkową (13).**

#### Ustawianie rękojeści dodatkowej (zob. rys. A)

Aby zająć stabilną i niemieńczącą pozycję pracy, można dowolnie wychylić rękojeść dodatkową (13).

- Odkręcić dolną część rękojeści dodatkowej (13) w kierunku przeciwnym do ruchu wskazówek zegara i przesunąć rękojeść dodatkową (13) w żądaną pozycję. Następnie ponownie dokręcić dolną część rękojeści dodatkowej (13) w kierunku zgodnym z ruchem wskazówek zegara. Zwrócić uwagę na to, aby obie rękojeści dodatkowej umieszczona była w przeznaczonym do tego rowku na obudowie.

### Wybór uchwytu wiertarskiego i narzędzi roboczych

Do wiercenia udarowego oraz do dłutowania należy używać narzędzi roboczych SDS max, umieszczonych w uchwycie wiertarskim SDS max.

#### Wymiana narzędzi roboczych

Osłona przeciwpyłowa (3) w dużej mierze zapobiega wnikaaniu pyłu do uchwytu narzędziowego podczas pracy narzędziem. Podczas wkładania narzędzia roboczego należy uważać na to, by nie uszkodzić osłony przeciwpyłowej (3).

- ▶ **Uszkodzoną osłonę przeciwpyłową należy natychmiast wymienić. Zaleca się wykonać wymianę w punkcie serwisowym.**

### Wymiana narzędzi roboczych (z systemem SDS max)

#### Wkładanie narzędzia roboczego (zob. rys. B)

W uchwycie narzędziowym SDS max można łatwo i wygodnie wymieniać narzędzia robocze, bez użycia dodatkowych narzędzi.

- Końcówkę montowanego narzędzia należy oczyścić i lekko nasmarować.
- Wsunąć narzędzie robocze do uchwytu narzędzia, obracając go aż do samoczynnego zaryglowania.
- Skontrolować zamocowanie przez pociągnięcie narzędzia roboczego.

#### Wymywanie narzędzia roboczego (zob. rys. C)

- Przesunąć tuleję ryglującą (4) do tyłu i wyjąć narzędzie robocze.

### Odsysanie pyłów/wiórów

Pyły niektórych materiałów, na przykład powłok malarskich z zawartością ołowiu, niektórych gatunków drewna, minerałów lub niektórych rodzajów metalu, mogą stanowić zagrożenie dla zdrowia. Bezpośredni kontakt fizyczny z pyłami lub przedostanie się ich do płuc może wywołać reakcje alergiczne i/lub choroby układu oddechowego operatora lub osób znajdujących się w pobliżu.

Niektóre rodzaje pyłów, np. dębiny lub buczyny uważane są

za rakotwórcze, szczególnie w połączeniu z substancjami do obróbki drewna (chromiany, impregnaty do drewna). Materiały, zawierające azbest mogą być obrabiane jedynie przez odpowiednio przeszkolony personel.

- O ile jest to możliwe, należy zawsze stosować system odysania pyłu, dostosowany do rodzaju obrabianego materiału.
- Należy zawsze dbać o dobrą wentylację stanowiska pracy.
- Zaleca się noszenie maski przeciwpyłowej z pochłanianiem klasy P2.

Należy przestrzegać aktualnie obowiązujących w danym kraju przepisów, regulujących zasady obróbki różnego rodzaju materiałów.

- ▶ **Należy unikać gromadzenia się pyłu na stanowisku pracy.** Pyły mogą się z łatwością zapalić.

## Praca

### Uruchamianie

- ▶ Należy zwrócić uwagę na to, aby podczas pracy pokrywka (11) modułu *Bluetooth*™ Low Energy Module GCY 42 była zamknięta. Zapobiega to wnikaniu pyłu do wewnątrz.

### Wkładanie akumulatora

- ▶ **Stosować należy wyłącznie oryginalne akumulatory litowo-jonowe firmy Bosch o napięciu podanym na tabliczce znamionowej elektronarzędzia.** Zastosowanie akumulatorów innego typu może spowodować obrażenia oraz grozić pożarem.
- Nacisnąć przycisk blokady (7), aby zapobiegać niezamierzonemu uruchomieniu elektronarzędzia.
- Wsunąć naładowany akumulator (10) w styki zasilania na obudowie aż do jego zablokowania.

### Ustawianie trybu pracy (zob. rys. D)

Za pomocą przełącznika wielofunkcyjnego (5) wybrać tryb pracy elektronarzędzia.

**Wskazówka:** Tryb pracy można zmienić tylko przy wyłączonym elektronarzędziu! W przeciwnym wypadku może dojść do uszkodzenia elektronarzędzia.

**Wskazówka:** Przełączenie trybu pracy w czasie, gdy włącznik/wyłącznik jest zablokowany, spowoduje wyłączenie elektronarzędzia.

- Aby zmienić tryb pracy, ustawić przełącznik wielofunkcyjny (5) w żądanej pozycji, aż zaskoczy ze słyszalnym kliknięciem.

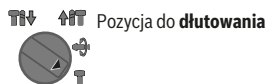
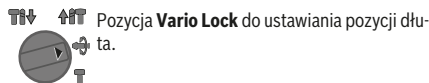
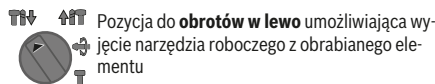
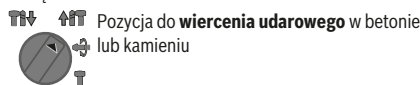

### Włączanie/wyłączanie

- W razie potrzeby należy wyłączyć przycisk blokady (7) włącznika/wyłącznika.
- Aby **włączyć** elektronarzędzie, należy nacisnąć włącznik/wyłącznik (9).

Lampka świeci się przy lekko lub całkowicie naciśniętym włączniku/wyłączniku (9) i umożliwia oświetlenie miejsca w przypadku niekorzystnych warunków oświetleniowych.

- Aby **wyłączyć** elektronarzędzie, należy zwolnić włącznik/wyłącznik (9).

### Ustawianie prędkości obrotowej / liczby ударów

Prędkość obrotową / liczbę uderzeń włączonego elektronarzędzia można płynnie regulować, stopniując siłę nacisku na włącznik/wyłącznik (9).

Lekki nacisk na włącznik/wyłącznik (9) skutkuje niską prędkością obrotową / mniejszą liczbą uderzeń. Zwiększony nacisk podwyższa prędkość obrotową / liczbę uderzeń.

Prędkość obrotową można ustawić także w interfejsie użytkownika lub za pomocą aplikacji na smartfonie (zob. „Wybór trybu pracy”, Strona 126).

### Zmiana pozycji dłuta (Vario-Lock)

Dłuto można zablokować w 16 pozycjach. Pozwala to znaleźć optymalną pozycję do pracy.

- Włożyć dłuto w uchwyt narzędziowy.
- Ustawić przełącznik wielofunkcyjny (5) w pozycji „Vario Lock”.
- Uchwyt narzędziowy ustawić w żądanej pozycji dłuta.
- Ustawić przełącznik wielofunkcyjny (5) w pozycji „dłutowanie”. Spowoduje to zablokowanie uchwytu narzędziowego.

### Dłutowanie z funkcją blokady

Aby dłutować przez dłuższy czas bez konieczności ciągłego naciśnięcia włącznika/wyłącznika (9), należy zablokować włącznik/wyłącznik w trybie pracy „dłutowanie”.

- Aby go **zablokować**, należy nacisnąć włącznik/wyłącznik (9) do oporu i równocześnie nacisnąć przycisk blokady (7).
- Aby wyłączyć funkcję blokady, należy ponownie nacisnąć przycisk blokady (7).

**Wskazówka:** Przełączenie trybu pracy w czasie, gdy włącznik/wyłącznik jest zablokowany, spowoduje wyłączenie elektronarzędzia.

### Sprzętło przeciążeniowe

- ▶ **W przypadku zakleszczenia lub zablokowania narzędzia roboczego, napęd wrzeczona wiertarki zostaje**

przerwany. Elektronarzędzie należy trzymać zawsze, ze względu na występujące przy tym siły, mocno w obydwu rękach i zająć pewną pozycję pracy.

- ▶ W przypadku zablokowania elektronarzędzia, należy je wyłączyć i zwolnić narzędzie robocze. Podczas włączania elektronarzędzia z zablokowanym narzędziem roboczym powstają wysokie momenty odwodzące.

#### System szybkiego wyłączenia (funkcja KickBack Control)



System szybkiego wyłączenia (funkcja KickBack Control) ułatwia kontrolę nad elektronarzędziem i znacznie zwiększa w ten sposób bezpieczeństwo użytkownika. W przypadku nagłego, nieprzewidzianego obrotu elektronarzędzia wokół osi wiertła elektronarzędzie jest wyłączone, świeci się wskazanie szybkiego wyłączenia (17), a oświetlenie robocze (12) miga. Przy aktywnym systemie szybkiego wyłączenia wskazanie stanu (20) miga na czerwono.

- W celu ponownego uruchomienia należy zwolnić włącznik/wyłącznik (9) i nacisnąć go ponownie.

#### EPC (Electronic Precision Control)

System EPC zapewnia precyzję i ułatwia pracę z udarem dzięki wolnemu rozruchowi i zredukowanej liczbie obrotów.

#### Elektryczne sterowanie prędkością obrotową (Adaptive Speed Control) w trybie pracy „dłutowanie”



W celu zapewnienia lepszej kontroli i bardziej precyzyjnego przyłożenia elektronarzędzie jest uruchamiane z niską prędkością obrotową, która szybko się zwiększa aż do osiągnięcia maksymalnej prędkości obrotowej.

Funkcja elektrycznego sterowania prędkością obrotową jest włączana automatycznie przy przyłożeniu narzędzia roboczego do materiału.

#### Interfejs użytkownika (zob. rys. E)

Interfejs użytkownika (15) służy do wyboru trybu pracy oraz do wskazywania stanu elektronarzędzia.

#### Wskaźniki stanu

Wskaźnik stanu	Znaczenie/Przyczyna	Rozwiązanie
<b>Wskaźnik stanu naładowania akumulatora (interfejs użytkownika) (16)</b>		
Kolor zielony (2 do 5 belek)	Akumulator jest naładowany	–
Kolor żółty (1 belka)	Akumulator jest prawie wyladowany	Akumulator należy wkrótce wymienić lub naładować
Kolor czerwony (1 belka)	Akumulator jest wyladowany	Akumulator należy wymienić lub naładować
<b>Wskaźnik temperatury (22)</b>		
Kolor żółty	Temperatura pracy akumulatora lub elektronarzędzia jest wyraźnie podwyższona, moc urządzenia zostanie zredukowana	Pozwolić elektronarzędziu pracować na biegu jałowym i odczekać, aż ostygnie lub wymienić przegrzany akumulator
Kolor czerwony	Temperatura pracy akumulatora lub elektronarzędzia została przekroczona, elektronarzędzie zostanie wyłączone	Pozwolić elektronarzędziu ostygnąć lub wymienić przegrzany akumulator
<b>Wskaźnik stanu elektronarzędzia (20)</b>		
Kolor zielony	Stan: OK	–
Kolor żółty	Osiągnięta została temperatura krytyczna lub akumulator jest prawie wyladowany	Pozwolić elektronarzędziu pracować na biegu jałowym i odczekać, aż ostygnie lub wymienić/naładować akumulator
Kolor czerwony	Elektronarzędzie przegrzało się lub akumulator jest wyladowany	Odczekać, aż elektronarzędzie ostygnie lub wymienić/naładować akumulator
Kolor czerwony	Naciśnięty został przycisk blokady w trybie pracy „wiercenie udarowe”	Ponownie nacisnąć przycisk blokady
	Przełącznik wielofunkcyjny został uruchomiony podczas pracy	Wyłączyć, a następnie ponownie włączyć elektronarzędzie

Wskazanie stanu elektronarzędzia (20)	Znaczenie/Przyczyna	Rozwiązanie
	Silnik jest zablokowany, zbyt niski poziom naładowania akumulatora	Naładować akumulator lub użyć zalecanego typu akumulatora
	Błąd ogólny	<ul style="list-style-type: none"> <li>Wyłączyć i ponownie włączyć elektronarzędzie lub wyjąć i ponownie włożyć akumulator</li> </ul> <p>W przypadku dalszego występowania błędu:</p> <ul style="list-style-type: none"> <li>Odesłać elektronarzędzie do serwisu</li> </ul>
Miga na czerwono – w połączeniu ze wskazaniem systemu szybkiego wyłączenia (17)	Zadziałał system szybkiego wyłączenia	Wyłączyć, a następnie ponownie włączyć elektronarzędzie
Miga na niebiesko	Elektronarzędzie jest połączone z urządzeniem mobilnym lub trwa przesyłanie ustawień	–

Wskazanie stanu smartfona (21)	Znaczenie/Przyczyna	Rozwiązanie
Kolor zielony	Dostępne są dodatkowe informacje (np. informacje handlowe)	W razie zainteresowania odczytać komunikat na smartfonie
Kolor żółty	Dostępne są ważne informacje (np. alarm temperatury)	Odczytać komunikat na smartfonie
Kolor czerwony	Dostępne są krytyczne informacje dotyczące eksploatacji (np. zatrzymanie silnika z powodu błędu mikrokontrolera)	Niezwłocznie odczytać komunikat na smartfonie

#### Wybór trybu pracy

- W celu wybrania trybu pracy należy nacisnąć przycisk (19) tyle razy, aż zaświeci się żądany tryb pracy.

**Wskazówka:** W trybie pracy **Favorite** funkcje można skonfigurować za pomocą aplikacji na smartfonie, natomiast w trybach pracy **Auto** i **Soft** funkcje są zaprogramowane fabrycznie.

Wskazanie trybu pracy (18)	Funkcje
<b>Auto</b> Świeci się	<p>W trybie pracy <b>Auto</b> elektronarzędzie osiąga maksymalną wydajność.</p> <ul style="list-style-type: none"> <li>Tryb pracy „wiercenie udarowe”: szybkie zwiększenie prędkości obrotowej umożliwia kontrolowane nawiercanie z prędkością do 100% maksymalnej prędkości obrotowej</li> <li>Tryb pracy „dłutowanie”: elektryczne sterowanie prędkością obrotową (Adaptive Speed Control)</li> <li>System szybkiego wyłączenia (funkcja KickBack Control)</li> </ul>
<b>Soft</b> Świeci się	<p>Tryb pracy <b>Soft</b> jest używany do obróbki delikatnych materiałów.</p> <ul style="list-style-type: none"> <li>Tryb pracy „wiercenie udarowe”: system EPC jest aktywny, powolne zwiększanie prędkości obrotowej umożliwia delikatne nawiercanie z prędkością do 80% maksymalnej prędkości obrotowej oraz wiercenie udarowe delikatnych powierzchni</li> <li>Tryb pracy „dłutowanie”: elektryczne sterowanie prędkością obrotową (Adaptive Speed Control), ustawione z jeszcze większą dokładnością</li> <li>System szybkiego wyłączenia (KickBack Control) ustawiony z jeszcze większą dokładnością</li> </ul>
<b>Favorite</b> Świeci się	<p>W trybie pracy <b>Favorite</b> elektronarzędzie można indywidualnie skonfigurować za pomocą aplikacji na smartfonie.</p> <ul style="list-style-type: none"> <li>Tryb pracy „wiercenie udarowe” można skonfigurować w kilku zakresach: <ul style="list-style-type: none"> <li>moc: prędkość obrotowa</li> <li>EPC (Electronic Precision Control): prędkość rozbiegowa</li> </ul> </li> <li>Tryb pracy „dłutowanie”: elektryczne sterowanie prędkością obrotową (Adaptive Speed Control) można włączać i wyłączać</li> </ul>

**Wskazanie trybu pracy (18) Funkcje**

- Zużość systemu szybkiego wyłączania (KickBack Control) można konfigurować lub wyłączyć

**Funkcje Connectivity**

W połączeniu z modułem *Bluetooth*® Low Energy Module GCY 42 elektronarzędzie oferuje następujące funkcje Connectivity:

- Rejestracja i personalizacja
- Kontrola stanu, generowanie komunikatów ostrzegawczych
- Ogólne informacje i ustawienia
- Zarządzanie

Informacje dotyczące modułu *Bluetooth*® Low Energy Module **GCY 42** można znaleźć w instrukcji obsługi modułu.

Wskazanie smartfona (**21**) świeci się, gdy elektronarzędzie wysyła informację (np. alarm temperatury) za pośrednictwem *Bluetooth*® do urządzenia mobilnego.

**Wskazówki dotyczące pracy**

- ▶ **Elektronarzędzie z zamontowanym modułem *Bluetooth*® Low Energy Module GCY 42 jest wyposażone w złącze radiowe. Należy wziąć pod uwagę obowiązujące lokalne ograniczenia dotyczące użytkowania, np. w samolotach lub szpitalach.**
- ▶ **W miejscach, w których nie wolno korzystać ze złącza radiowego *Bluetooth*®, należy wyjąć moduł *Bluetooth*® Low Energy Module GCY 42 oraz baterię okrągłą.**

**Wskazówka:** Pokrywkę (**11**) można zamknąć tylko wtedy, gdy moduł *Bluetooth*® Low Energy Module GCY 42 i bateria okrągła znajdują się w elektronarzędziu.

- W celu **dezaktywacji** modułu *Bluetooth*® Low Energy Module GCY 42 należy włożyć baterię okrągłą drugą stroną lub umieścić element izolacyjny pomiędzy baterią okrągłą a modułem *Bluetooth*® Low Energy Module GCY 42.
- Zamknąć pokrywkę (**11**), aby zanieczyszczenia nie przedostawały się do środka.

**System tłumienia drgań**

 Zintegrowany system tłumienia drgań obniża poziom drgań występujących podczas pracy.

- ▶ **Elektronarzędzia nie wolno używać, jeżeli element tłumiący jest uszkodzony.**

**Wskazówki dotyczące właściwego postępowania z akumulatorem**

Akumulator należy chronić przed wilgocią i wodą.

Akumulator należy przechowywać wyłącznie w temperaturze od -20 °C do 50 °C. Nie wolno pozostawiać akumulatora, np. latem, w samochodzie.

Otwory wentylacyjne należy regularnie czyścić za pomocą miękkiego, czystego i suchego pędzelka.

Zdecydowanie krótszy czas pracy po ładowaniu wskazuje na zużycie akumulatora i konieczność wymiany na nowy.

Przestrzegać wskazówek dotyczących utylizacji odpadów.

**Konserwacja i serwis****Konserwacja i czyszczenie**

- ▶ **Przed przystąpieniem do jakichkolwiek prac przy elektronarzędziu (np. prace konserwacyjne, wymiana osprzętu itp.), a także na czas transportu i przechowywania należy wyjąć z niego akumulator.** Niezamierzone uruchomienie włącznika/wyłącznika grozi skaleczeniem.
- ▶ **Utrzymywanie urządzenia i szczelin wentylacyjnych w czystości gwarantuje prawidłową i bezpieczną pracę.**
- ▶ **Uszkodzoną osłonę przeciwpyłową należy natychmiast wymienić. Zaleca się wykonać wymianę w punkcie serwisowym.**
- Oczyszczyć uchwyt narzędziowy (**2**) po każdym użyciu.

**Obsługa klienta oraz doradztwo dotyczące użytkowania**

Ze wszystkimi pytaniami, dotyczącymi naprawy i konserwacji nabytego produktu oraz dostępu do części zamiennych, prosimy zwracać się do punktów obsługi klienta. Rysunki techniczne oraz informacje o częściach zamiennych można znaleźć pod adresem: [www.bosch-pt.com](http://www.bosch-pt.com)

Nasz zespół doradztwa dotyczącego użytkowania odpowie na wszystkie pytania związane z produktami firmy Bosch oraz ich osprzętem.

Przy wszystkich zgłoszeniach oraz zamówieniach części zamiennych konieczne jest podanie 10-cyfrowego numeru katalogowego, znajdującego się na tabliczce znamionowej produktu.

**Polska**

Robert Bosch Sp. z o.o.  
Serwis Elektronarzędzi  
Ul. Jutrzenki 102/104  
02-230 Warszawa

Na [www.serwisbosch.com](http://www.serwisbosch.com) znajdą Państwo wszystkie szczegółowe informacje dotyczące usług serwisowych online.

Tel.: 22 7154450  
Faks: 22 7154440  
E-Mail: [bsc@pl.bosch.com](mailto:bsc@pl.bosch.com)  
[www.bosch-pt.pl](http://www.bosch-pt.pl)

**Transport**

Załączone w dostawie akumulatory litowo-jonowe podlegają wymaganiom przepisów dotyczących towarów niebezpiecznych. Akumulatory mogą być transportowane drogą lądową przez użytkownika, bez konieczności spełnienia jakichkolwiek dalszych warunków.

W przypadku przesyłki przez osoby trzecie (np. transport drogą powietrzną lub za pośrednictwem firmy spedycyjnej) należy dostosować się do szczególnych wymogów dotyczących opakowania i oznakowania towaru. W takim wypadku

podczas przygotowywania towaru do wysyłki należy skonsultować się z ekspertem ds. towarów niebezpiecznych.

Akumulatory można wysyłać tylko wówczas, gdy ich obudowa nie jest uszkodzona. Odsłonięte styki należy zakleić, a akumulator zapakować w taki sposób, aby nie mógł on się poruszać (przesuwać) w opakowaniu. Należy wziąć też pod uwagę ewentualne inne przepisy prawa krajowego.

### Utylizacja odpadów



Elektronarzędzia, akumulatory, osprzęt i opakowanie należy oddać do powtórnego przetworzenia zgodnego z obowiązującymi przepisami w zakresie ochrony środowiska.



Elektronarzędzia i akumulatora/baterii nie wolno wyrzucać do odpadów domowych!

### Tylko dla krajów UE:

Zgodnie z europejską dyrektywą 2012/19/UE niezdatne do użytku elektronarzędzia, a zgodnie z europejską dyrektywą 2006/66/WE uszkodzone lub zużyte akumulatory/baterie, należy zbierać osobno i doprowadzić do ponownego przetworzenia zgodnie z przepisami ochrony środowiska.

### Akumulatory/baterie:

#### Li-Ion:

Prosimy postępować zgodnie ze wskazówkami umieszczonymi w rozdziale Transport (zob. „Transport”, Strona 127).

## Čeština

### Bezpečnostní upozornění

#### Všeobecná varovná upozornění pro elektrické nářadí

**⚠ VÝSTRAHA** Přečtěte si všechna varovná upozornění a pokyny. Zanedbání při dodržování varovných upozornění a pokynů mohou mít za následek zásah elektrickým proudem, požár a/nebo těžká poranění.

#### Všechna varovná upozornění a pokyny do budoucna uschovejte.

V upozorněních použitý pojem „elektrické nářadí“ se vztahuje na elektrické nářadí napájené ze sítě (se síťovým kabelem) a na elektrické nářadí napájené akumulátorem (bez síťového kabelu).

#### Bezpečnost pracoviště

- ▶ **Udržujte pracoviště v čistotě a dobře osvětlené.** Nepořádek nebo neosvětlené pracoviště mohou vést k úrazům.
- ▶ **S elektrickým nářadím nepracujte v prostředí ohroženém explozí, kde se nacházejí hořlavé kapaliny,**

**plyny nebo prach.** Elektrické nářadí vytváří jiskry, které mohou prach nebo páry zapálit.

- ▶ **Děti a jiné osoby udržujte při použití elektrického nářadí v bezpečné vzdálenosti od pracoviště.** Při rozptýlení můžete ztratit kontrolu nad nářadím.

#### Elektrická bezpečnost

- ▶ **Zástrčky elektrického nářadí musí lícovat se zásuvkou. Zástrčka nesmí být žádným způsobem upravena. S elektrickým nářadím s ochranným uzemněním nepoužívejte žádné adaptérové zástrčky.** Neupravené zástrčky a odpovídající zásuvky snižují riziko zásahu elektrickým proudem.
- ▶ **Zabraňte kontaktu těla s uzemněnými povrchy, jako jsou např. potrubí, topení, sporáky a chladničky.** Je-li vaše tělo uzemněno, existuje zvýšené riziko zásahu elektrickým proudem.
- ▶ **Chraňte elektrické nářadí před deštěm a vlhkem.** Vniknutí vody do elektrického nářadí zvyšuje nebezpečí zásahu elektrickým proudem.
- ▶ **Dbejte na účel kabelu. Nepoužívejte jej k nošení elektrického nářadí nebo k vytáhnutí zástrčky ze zásuvky. Udržujte kabel v bezpečné vzdálenosti od tepla, oleje, ostrých hran nebo pohyblivých dílů.** Poškozené nebo spletené kabely zvyšují riziko zásahu elektrickým proudem.
- ▶ **Pokud pracujete s elektrickým nářadím venku, použijte pouze takové prodlužovací kabely, které jsou způsobilé i pro venkovní použití.** Použití prodlužovacího kabelu, jež je vhodný pro použití venku, snižuje riziko zásahu elektrickým proudem.
- ▶ **Pokud se nelze vyhnout provozu elektrického nářadí ve vlhkém prostředí, použijte proudový chránič.** Použití proudového chrániče snižuje riziko zásahu elektrickým proudem.

#### Osobní bezpečnost

- ▶ **Buďte pozorní, dávejte pozor na to, co děláte a přistupujte k práci s elektrickým nářadím rozumně. Nepoužívejte žádné elektrické nářadí, pokud jste unaveni nebo pod vlivem drog, alkoholu či léků.** Moment nepozornosti při použití elektrického nářadí může vést k vážným poraněním.
- ▶ **Používejte ochranné osobní pomůcky. Noste ochranné brýle.** Nošení osobních ochranných pomůcek jako maska proti prachu, bezpečnostní obuv s protiskluzovou podrážkou, ochranná přilba nebo sluchátka, podle druhu nasazení elektrického nářadí, snižují riziko poranění.
- ▶ **Zabraňte neúmyslnému uvedení do provozu. Přesvědčte se, že je elektrické nářadí vypnuté, dříve než jej uchopíte, poneseťe či připojíte na zdroj napájení a/nebo akumulátor.** Máte-li při nošení elektrického nářadí prst na spínači, nebo pokud nářadí připojíte ke zdroji napájení zapnuté, může dojít k úrazu.
- ▶ **Než elektrické nářadí zapnete, odstraňte seřizovací nástroje nebo klíče.** Nachází-li se v otáčivém dílu



elektrického nářadí nějaký nástroj nebo klíč, může dojít k poranění.

- ▶ **Nepřeceňujte své síly. Zajistěte si bezpečný postoj a udržte vždy rovnováhu.** Tím můžete elektrické nářadí v neočekávaných situacích lépe kontrolovat.
- ▶ **Noste vhodný oděv. Nenoste volný oděv ani šperky. Vlasy, oděv a rukavice udržte daleko od pohybujících se dílů.** Volný oděv, šperky nebo dlouhé vlasy mohou být zachyceny pohybujícími se díly.
- ▶ **Lze-li namontovat odsávací či zachycující přípravky, přesvědčte se, že jsou připojeny a správně použity.** Odsávání prachu může snížit ohrožení prachem.

#### Svědomitě zacházení a používání elektrického nářadí

- ▶ **Elektrické nářadí nepřetěžujte. Pro svou práci použijte k tomu určené elektrické nářadí.** S vhodným elektrickým nářadím budete pracovat v dané oblasti lépe a bezpečněji.
- ▶ **Nepoužívejte elektrické nářadí, jestliže jej nelze spínačem zapnout a vypnout.** Elektrické nářadí, které nelze ovládat spínačem, je nebezpečné a musí se opravit.
- ▶ **Před seřizováním elektrického nářadí, výměnou příslušenství nebo odložením nářadí vytáhněte zástrčku ze zásuvky a/nebo odstraňte akumulátor.** Toto preventivní opatření zabrání neúmyslnému zapnutí elektrického nářadí.
- ▶ **Uchovávejte nepoužívané elektrické nářadí mimo dosah dětí. Nenechte nářadí používat osoby, které s ním nejsou seznámeny nebo nečetly tyto pokyny.** Elektrické nářadí je nebezpečné, je-li používáno nezkušenými osobami.
- ▶ **Pečujte o elektrické nářadí svědomitě. Zkontrolujte, zda pohyblivé díly nářadí bezvadně fungují a nevzpříčují se, zda díly nejsou zlomené nebo poškozené tak, že by ovlivňovaly funkce elektrického nářadí. Poškozené díly nechte před použitím elektrického nářadí opravit.** Mnoho úrazů má příčinu ve špatně udržovaném elektrickém nářadí.
- ▶ **Řezné nástroje udržte ostré a čisté.** Pečlivě ošetřované řezné nástroje s ostrými řeznými hranami se méně vzpříčují a dají se snáze vést.
- ▶ **Používejte elektrické nářadí, příslušenství, nástroje apod. podle těchto pokynů. Respektujte přítom pracovní podmínky a prováděnou činnost.** Použití elektrického nářadí pro jiné než určené použití může vést k nebezpečným situacím.

#### Použití a péče o akumulátorové nářadí

- ▶ **Akumulátory nabíjejte pouze v nabíječce, která je doporučena výrobcem.** U nabíječky, která je vhodná pro určitý druh akumulátorů, existuje nebezpečí požáru, je-li používána s jinými akumulátory.
- ▶ **Do elektrického nářadí používejte pouze k tomu určené akumulátory.** Použití jiných akumulátorů může vést k poranění či požáru.
- ▶ **Nepoužívaný akumulátor uchovávejte v bezpečné vzdálenosti od kovových předmětů, jako jsou**

**kancelářské sponky, mince, klíče, hřebíky, šrouby nebo jiné drobné kovové předměty, které mohou způsobit přemostění kontaktů.** Zkrat mezi kontakty akumulátoru může mít za následek popáleniny nebo požár.

- ▶ **Při nesprávném použití může z akumulátoru vytéci kapalina. Nedotýkejte se jí. Při náhodném kontaktu opláchněte místo vodou. Pokud kapalina vnikne do očí, navštivte lékaře.** Kapalina vytékající z akumulátoru může způsobit podráždění pokožky nebo popáleniny.

#### Servis

- ▶ **Nechte své elektrické nářadí opravit pouze kvalifikovaným odborným personálem a pouze s originálními náhradními díly.** Tím bude zajištěno, že bezpečnost elektrického nářadí zůstane zachována.

#### Bezpečnostní upozornění ke klavířům

- ▶ **Noste chrániče sluchu.** Vystavení hluku může způsobit ztrátu sluchu.
- ▶ **Používejte pomocné rukojeti, jsou-li součástí dodávky nářadí.** Ztráta kontroly může způsobit zranění.
- ▶ **Provádíte-li operaci, při které se může obráběcí příslušenství dostat do kontaktu se skrytou elektroinstalací nebo vlastním napájecím kabelem, držte elektrické nářadí za izolované uchopovací plochy.** Obráběcí příslušenství, které se dostane do kontaktu s vodičem pod napětím, může svými nechráněnými kovovými částmi vést elektrický proud a způsobit úraz obsluhy.
- ▶ **Použijte vhodné detekční přístroje na vyhledání skrytých rozvodných vedení nebo kontaktujte místní dodavatelskou společnost.** Kontakt s elektrickým vedením může vést k požáru a zásahu elektrickým proudem. Poškození vedení plynu může vést k výbuchu. Proniknutí do vodovodního potrubí způsobí věcné škody.
- ▶ **Než elektronářadí odložíte, počkejte, dokud se nezastaví.** Nasazovací nástroj se může vzpříčit a vést ke ztrátě kontroly nad elektronářadím.
- ▶ **Zajistěte obrobek.** Obrobek pevně uchycený upínacím přípravkem nebo svěrákem je upevněný bezpečněji, než kdybyste ho drželi v ruce.
- ▶ **Při poškození a nesprávném použití akumulátoru mohou unikat výpary. Akumulátor může začít hořet nebo může vybuchnout.** Zajistěte přívod čerstvého vzduchu a při potížích vyhledejte lékaře. Výpary mohou dráždit dýchací cesty.
- ▶ **Neotvírejte akumulátor.** Hrozí nebezpečí zkratu.
- ▶ **Špičatými předměty, jako např. hřebíky nebo šroubováky, nebo působením vnější síly může dojít k poškození akumulátoru.** Uvnitř může dojít ke zkratu a akumulátor může začít hořet, může z něj unikat kouř, může vybuchnout nebo se přehřát.
- ▶ **Akumulátor používejte pouze v produktech výrobce.** Jen tak bude akumulátor chráněn před nebezpečným přetížením.



**Chraňte akumulátor před horkem, např. i před trvalým slunečním zářením, ohněm, nečistotami, vodou a vlhkostí.** Hrozí nebezpečí výbuchu a zkratu.

- ▶ **Elektronářadí držte při práci pevně oběma rukama a zaujměte stabilní postoj.** Držení oběma rukama zajišťuje spolehlivější vedení elektronářadí.
- ▶ **Pozor! Při používání elektronářadí s Bluetooth® může docházet k rušení jiných přístrojů a zařízení, letadel a lékařských přístrojů (např. kardiostimulátorů, naslouchadel).** Rovněž nelze zcela vyloučit negativní vliv na osoby a zvířata v bezprostředním okolí. Elektronářadí s Bluetooth® nepoužívejte v blízkosti lékařských přístrojů, čerpacích stanic, chemických zařízení, oblastí s nebezpečím výbuchu a oblastí trhacích prací. Elektronářadí s Bluetooth® nepoužívejte v letadlech. Vyhněte se jeho používání po delší dobu v bezprostřední blízkosti svého těla.

Slovní ochranná známka Bluetooth® a grafická označení (loga) jsou zaregistrované ochranné známky a vlastnictví společnosti Bluetooth SIG, Inc. Na jakékoli používání této slovní ochranné známky / těchto grafických označení společnosti Robert Bosch Power Tools GmbH se vztahuje licence.

## Popis výrobku a výkonu



**Přečtěte si všechna bezpečnostní upozornění a všechny pokyny.** Nedodržování bezpečnostních upozornění a pokynů může mít za následek úraz elektrickým proudem, požár a/nebo těžká poranění.

Řiďte se obrázky v přední části návodu k obsluze.

### Použití v souladu s určeným účelem

Elektrické nářadí je určené k vrtání s příklepem do betonu, zdiva a kamene a dále pro lehké a středně těžké sekací práce.

Data a nastavení elektrického nářadí lze při nasazeném Bluetooth® Low Energy Module GCY 42 pomocí bezdrátové technologie Bluetooth® přenášet mezi elektrickým nářadím a mobilním koncovým zařízením.

### Zobrazené součásti

Číslování zobrazených součástí se vztahuje na zobrazení elektronářadí na stránce s obrázky.

- (1) Sklíčidlo SDS-max
- (2) Upínání nástroje SDS-max
- (3) Ochranná protiprachová krytka
- (4) Zajišťovací objímka
- (5) Kombinovaný prepínač pro druhy provozu a chod vpravo/vlevo
- (6) Tlumení vibrací
- (7) Aretační tlačítko vypínače
- (8) Rukojeť (izolovaná plocha rukojeti)

- (9) Vypínač
- (10) Akumulátor<sup>A)</sup>
- (11) Kryt Bluetooth® Low Energy Module GCY 42
- (12) Pracovní osvětlení
- (13) Přídavná rukojeť (izolovaná plocha rukojeti)
- (14) Odjišťovací tlačítko akumulátoru<sup>A)</sup>
- (15) Uživatelské rozhraní
- (16) Ukazatel stavu nabití akumulátoru (uživatelské rozhraní)
- (17) Ukazatel rychlého vypnutí (Kickback Control) (uživatelské rozhraní)
- (18) Ukazatel pracovních režimů (uživatelské rozhraní)
- (19) Tlačítko pro volbu pracovního režimu (uživatelské rozhraní)
- (20) Ukazatel stavu elektrického nářadí (uživatelské rozhraní)
- (21) Ukazatel chytrého telefonu (uživatelské rozhraní)
- (22) Ukazatel teploty (uživatelské rozhraní)

A) Zobrazené nebo popsané příslušenství nepatří k standardnímu obsahu dodávky. Kompletní příslušenství naleznete v našem programu příslušenství.

## Technické údaje

Akumulátorové vrtací kladiwo	GBH 18V-36 C	
Číslo zboží	3 611 J15 0..	
Jmenovité napětí	V=	18
Jmenovitý příkon	W	800
Počet příklepů <sup>A)</sup>	min <sup>-1</sup>	0–2 900
Intenzita jednotlivých příklepů podle EPTA-Procedure 05:2016	J	7,0
Jmenovité otáčky		
– Chod vpravo	min <sup>-1</sup>	0–500
– Chod vlevo	min <sup>-1</sup>	0–500
Upínání nástroje	SDS-max	
Průměr krku vřeten	mm	74
Průměr vrtání max.:		
– beton	mm	35
– zdivo (s dutou vrtací korunkou)	mm	40–90
Hmotnost podle EPTA-Procedure 01:2014 <sup>A)</sup>	kg	5,5–6,6
Délka	mm	460
Výška	mm	250
Doporučená teplota prostředí při nabíjení	°C	0 až +35
Dovolená teplota prostředí při provozu <sup>B)</sup> a při skladování	°C	–20 až +50

Akumulátorové vrtací kladivo		GBH 18V-36 C
Kompatibilní akumulátory		GBA 18V... ProCORE18V...
Doporučené akumulátory pro plný výkon		ProCORE18V... ≥ 5,5 Ah
Doporučené nabíječky		GAL 18... GAL 18V... GAL 36...
Přenos dat		
Bluetooth®		Bluetooth® 4.2 (Low Energy) <sup>C1</sup>
Vzdálenost signálu	s	8
Maximální dosah signálu <sup>D)</sup>	m	30

- A) V závislosti na použitém akumulátoru  
 B) Omezený výkon při teplotách <0 °C  
 C) Mobilní koncová zařízení musí být kompatibilní se zařízeními Bluetooth® -Low-Energy (verze 4.2) a podporovat Generic Access Profile (GAP).  
 D) Dosah se může výrazně lišit podle venkovních podmínek, včetně použitého přijímače. Uvnitř uzavřených prostorů a vlivem kovových bariér (např. zdí, regálů, kufří) může být dosah Bluetooth® výrazně menší.

### Informace o hluku a vibracích

Hodnoty hlučnosti zjištěné podle **EN 60745-2-6**.

Hladina hluku elektrického nářadí stanovená za použití váhového filtru A činí typicky: hladina akustického tlaku **90 dB(A)**; hladina akustického výkonu **101 dB(A)**. Nejistota **K = 3 dB**.

#### Noste chrániče sluchu!

Celkové hodnoty vibrací  $a_h$  (součet vektorů tří os) a nejistota **K** zjištěné podle **EN 60745-2-6**:

vrtání s přiklepem do betonu:  $a_h = 12 \text{ m/s}^2$ , **K = 1,5**  $\text{m/s}^2$ ,  
 sekání:  $a_h = 9,5 \text{ m/s}^2$ , **K = 2,3**  $\text{m/s}^2$ ,

Úroveň vibrací uvedená v těchto pokynech byla změřena pomocí normované měřicí metody a lze ji použít pro vzájemné porovnání elektronářadí. Hodí se i pro předběžný odhad zatížení vibracemi.

Uvedená úroveň vibrací reprezentuje hlavní použití elektronářadí. Pokud se ovšem bude elektronářadí používat pro jiné práce, s jinými nástroji nebo s nedostatečnou údržbou, může se úroveň vibrací lišit. To může zatížení vibracemi po celou pracovní dobu zřetelně zvýšit.

Pro přesný odhad zatížení vibracemi by měly být zohledněny i doby, kdy je nářadí vypnuté nebo sice běží, ale fakticky se nepoužívá. To může zatížení vibracemi po celou pracovní dobu zřetelně snížit.

Stanovte dodatečná bezpečnostní opatření k ochraně obsluhy před účinky vibrací, jako je např. údržba elektronářadí a nástrojů, udržování teplých rukou, organizace pracovních procesů.

## Montáž

- Před každou prací na elektrickém nářadí (např. údržbou, výměnou nástroje) a dále při jeho přepravě a uložení stiskněte zajišťovací tlačítko, abyste zaaretovali vypínač. Při neúmyslném stisknutí vypínače hrozí nebezpečí poranění.

### Nasazení Bluetooth® Low Energy Module GCY 42 (příslušenství)

Pro informace k Bluetooth® Low Energy Module **GCY 42** si přečtěte příslušný návod k obsluze.

### Nabíjení akumulátoru

- Používejte pouze nabíječky uvedené v technických údajích. Jen tyto nabíječky jsou přizpůsobené pro lithium-iontový akumulátor používaný s vašim elektronářadím.

**Upozornění:** Akumulátor se dodává částečně nabitý. Aby byl zaručen plný výkon akumulátoru, před prvním použitím akumulátor úplně nabijte v nabíječce.

Lithium-iontový akumulátor lze nabíjet kdykoli, aniž by se tím zkrátila životnost. Přerušování procesu nabíjení nepoškozuje akumulátor.

Lithium-iontový akumulátor je díky „Electronic Cell Protection (ECP)“ chráněn proti hlubokému vybití. Při vybitém akumulátoru ochranná funkce vypne elektrické nářadí: Nástroj se již nepohybuje.

- Po automatickém vypnutí elektronářadí už **nestiskávejte vypínač**. Akumulátor se může poškodit.

Dodržujte pokyny pro likvidaci.



### Vyjmutí akumulátoru

Akumulátor **(10)** je opatřen dvěma stupni zajištění, které mají zabránit vypadnutí akumulátoru při neúmyslném stisknutí odjišťovacího tlačítka **(14)**. Pokud je akumulátor nasazený do elektrického nářadí, drží ho v příslušné poloze pružina.

- Pro vyjmutí akumulátoru **(10)** stiskněte odjišťovací tlačítko **(14)** a akumulátor vytáhněte z elektrického nářadí. **Nepoužívejte přítom násilí.**

### Ukazatel stavu nabití akumulátoru

Zelené LED ukazatele stavu nabití akumulátoru indikují stav nabití akumulátoru. Z bezpečnostních důvodů je zjištění stavu nabití možné pouze při vypnutém elektronářadí.

Pro zobrazení stavu nabití stiskněte tlačítko ukazatele stavu nabití  nebo . Je to možné také při vyjmutém akumulátoru.

Pokud po stisknutí tlačítka ukazatele stavu nabití nesvítí žádná LED, je akumulátor vadný a musí se vyměnit.

**Upozornění:** Stav nabití akumulátoru se zobrazuje také na uživatelském rozhraní **(15)** Ukazatel stavu.

**Typ akumulátoru GBA 18V...**

LED	Kapacita
Trvale svítí tři zelené	60–100 %
Trvale svítí dvě zelené	30–60 %
Trvale svítí jedna zelená	5–30 %
Bliká jedna zelená	0–5 %

**Typ akumulátoru ProCORE18V...**

LED	Kapacita
Trvale svítí pět zelených	80–100 %
Trvale svítí čtyři zelené	60–80 %
Trvale svítí tři zelené	40–60 %
Trvale svítí dvě zelené	20–40 %
Trvale svítí jedna zelená	5–20 %
Bliká jedna zelená	0–5 %

**Přídavná rukojeť**

- ▶ **Elektrické nářadí používejte pouze s přídavnou rukojetí (13).**

**Natočení přídavné rukojeti (viz obrázek A)**

Přídavnou rukojeť (13) můžete libovolně natočit, abyste dosáhli bezpečného pracovního postroje bez únavy.

- Otočte dolní část přídavné rukojeti (13) proti směru hodinových ručiček a natočte přídavnou rukojeť (13) do požadované polohy. Poté znovu utáhněte dolní část přídavné rukojeti (13) po směru hodinových ručiček. Dávejte pozor na to, aby byl upínací pásek přídavné rukojeti v drážce na tělese, která je k tomu určená.

**Volba sklíčidla a nástroje**

Pro vrtání s příklepem a sekání potřebujete nástroje SDS-max, které se nasazují do sklíčidla SDS-max.

**Výměna nástroje**

Ochranná protiprachová krytka (3) ve velké míře zabraňuje vniknutí prachu z vrtání do upínání nástroje během provozu. Při nasazování nástroje dbejte na to, aby ochranná protiprachová krytka (3) nebyla poškozená.

- ▶ **Poškozenou protiprachovou krytku je třeba ihned vyměnit. Doporučuje se nechat to provést odborným servisem.**

**Výměna nástroje (SDS-max)****Nasazení nástroje (viz obrázek B)**

Pomocí upínání nástroje SDS-max můžete nástroj jednoduše a pohodlně vyměnit bez použití dalšího nářadí.

- Nástrčný konec nástroje očistěte a lehce namažte.
- Nástroj nasad'te otáčivým pohybem do upínání nástroje tak, aby se sám zajistil.
- Zkontrolujte zajištění zatažením za nástroj.

**Vyjmutí nástroje (viz obrázek C)**

- Zatáhněte zajišťovací objímku (4) dozadu a vyjměte nástroj.

**Odsávání prachu/třísek**

Prach z materiálů, jako jsou nátěry s obsahem olova, některé druhy dřeva, minerály a kov, může být zdraví škodlivý.

Kontakt s prachem nebo vdechnutí mohou u pracovníka nebo osob nacházejících se v blízkosti vyvolat alergické reakce a/nebo onemocnění dýchacích cest.

Určitý prach, jako dubový nebo bukový prach, je pokládán za karcinogenní, zvláště ve spojení s přídavnými látkami pro ošetření dřeva (chromát, ochranné prostředky na dřevo).

Materiál obsahující azbest smějí opravovávat pouze specialisté.

- Pokud možno používejte pro daný materiál vhodné odsávání prachu.
- Zajistěte dobré větrání pracoviště.
- Je doporučeno nosit ochrannou dýchací masku s třídou filtru P2.

Dodržujte předpisy pro obráběné materiály platné v příslušné zemi.

- ▶ **Zabraňte hromadění prachu na pracovišti.** Prach se může lehce vznítit.

**Provoz****Uvedení do provozu**

- ▶ Dbejte na to, aby byl kryt (11) *Bluetooth®* Low Energy Module GCY 42 při provozu zavřený. Zabraňte tak proniknutí prachu.

**Nasazení akumulátoru**

- ▶ **Používejte pouze originální lithium-iontové akumulátory Bosch s napětím uvedeným na typovém štítku vašeho elektronářadí.** Používání jiných akumulátorů může vést ke zraněním a k nebezpečí požáru.

- Stiskněte zajišťovací tlačítko (7), aby bylo elektrické nářadí chráněné proti neúmyslnému zapnutí.
- Zasuňte nabitý akumulátor (10) do nabíjecích kontaktů nabíječky tak, aby byl spolehlivě zajištěný.

**Nastavení druhu provozu (viz obrázek D)**

Kombinovaným přepínačem (5) zvolte druh provozu elektrického nářadí.

**Upozornění:** Druh provozu měňte jen při vypnutém elektrickém nářadí! Jinak se může elektrické nářadí poškodit.

**Upozornění:** Pokud přepnete na jiný druh provozu, když je vypínač zaaretovaný, elektrické nářadí se vypne.

- Pro změnu druhu provozu nastavte kombinovaný přepínač (5) do požadované polohy tak, aby slyšitelně zaskočil.

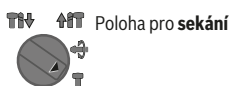
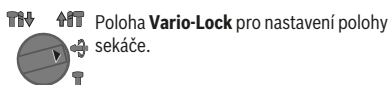
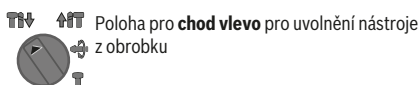

#### Zapnutí a vypnutí

- V případě potřeby uvolněte zajišťovací tlačítko (7) pro vypínač.
- Pro **zapnutí** elektrického nářadí stiskněte vypínač (9). Světlo svítí při mírné nebo úplně stisknutém vypínači (9) a umožňuje osvětlení pracovního prostoru při nepříznivých světelných podmínkách.
- Pro **vypnutí** elektronáří vypínač (9) uvolněte.

#### Nastavení otáček/přiklepů

Otáčky/přiklepy zapnutého elektrického nářadí můžete plynule regulovat tím, jak moc stisknete vypínač (9). Mírným stisknutím vypínače (9) dosáhnete nízkých otáček/přiklepů. S přibývajícím tlakem se otáčky/přiklepy zvyšují. Otáčky můžete regulovat také v uživatelském rozhraní, resp. prostřednictvím aplikace v chytrém telefonu (viz „Volba pracovního režimu“, Stránka 134).

#### Změna polohy sekáče (Vario-Lock)

- Sekáč můžete zaaretovat v 16 polohách. Tím můžete pokaždé zaujmout optimální pracovní pozici.
- Nasadte sekáč do upínání nástroje.
  - Nastavte kombinovaný přepínač (5) do polohy „Vario-Lock“.
  - Otočte nástroj do požadované polohy.
  - Nastavte kombinovaný přepínač (5) do polohy „sekání“.
- Upínání nástroje je tím zaaretované.

#### Ukazatel stavu

Ukazatel stavu nabití akumulátoru (uživatelské rozhraní) (16)	Význam/příčina	Řešení
zelená (2 až 5 sloupců)	Akumulátor je nabitý	–
žlutá (1 sloupec)	Akumulátor je téměř vybitý	Akumulátor brzy vyměňte, resp. nabijte

#### Sekání s aretační funkcí

Abyste mohli sekat delší dobu, aniž byste museli držet stále stisknutý vypínač (9), zaaretuje vypínač v druhu provozu „sekání“.

- Pro **zaaretování** stiskněte vypínač (9) až nadoraz a zároveň stiskněte aretační tlačítko (7).
- Pro vypnutí znovu stiskněte aretační tlačítko (7).

**Upozornění:** Pokud přepnete na jiný druh provozu, když je vypínač zaaretovaný, elektrické nářadí se vypne.

#### Bezpečnostní spojka

- ▶ **Pokud se nástroj vzpříčí nebo zasekne, přeruší se pohon k vřetenu. Kvůli silám, které přitom vznikají, držte elektrické nářadí vždy pevně oběma rukama a zaujměte stabilní postoj.**
- ▶ **Když se elektrické nářadí zablokuje, vypněte ho a uvolněte nástroj. Při zapnutí se zablokovaným vrtacím nástrojem vznikají vysoké reakční momenty.**

#### Rychlé vypnutí (Kickback Control)



Rychlé vypnutí (KickBack Control) poskytuje lepší kontrolu nad elektrickým nářadím, a zvyšuje tak ochranu uživatele oproti elektrickému nářadí bez funkce KickBack Control. Při náhlé a nepředvídatelné rotaci elektrického nářadí okolo osy vrtáku se elektrické nářadí vypne, svítí ukazatel rychlého vypnutí (17) a bliká pracovní světlo (12). Při aktivovaném rychlém vypnutí bliká ukazatel stavu (20) červeně.

- Pro **opětovné zapnutí** uvolněte vypínač (9) a znovu ho stiskněte.

#### Electronic Precision Control (EPC)

EPC pomáhá při práci s přiklepem pomalým zvyšováním pracovních otáček pro přesnou práci.

#### Elektrické řízení otáček (Adaptive Speed Control) v druhu provozu „sekání“



Pro lepší kontrolu a přesné nasazení se elektrické nářadí spustí s nízkými otáčkami a poté je rychle zvýší na maximální otáčky. Elektrické řízení otáček se automaticky aktivuje při nasazení elektrického nářadí.

#### Uživatelské rozhraní (viz obrázek E)

Uživatelské rozhraní (15) slouží pro volbu pracovního režimu a pro zobrazení stavu elektrického nářadí.

Ukazatel stavu nabití akumulátoru (uživatelské rozhraní) (16)	Význam/příčina	Řešení
červená (1 sloupec)	Vybitý akumulátor	Akumulátor vyměňte, resp. nabijte

Ukazatel teploty (22)	Význam/příčina	Řešení
žlutá	Provozní teplota akumulátoru nebo elektrického nářadí je výrazně vyšší, sníží se výkon	Nechte elektrické nářadí běžet bez zatížení a vychladnout, nebo vyměňte přehřátý akumulátor
červená	Je překročena provozní teplota akumulátoru nebo elektrického nářadí, elektrické nářadí se na ochranu vypne	Nechte elektrické nářadí vychladnout, nebo vyměňte přehřátý akumulátor

Ukazatel stavu elektrického nářadí (20)	Význam/příčina	Řešení
zelená	Stav OK	–
žlutá	Dosažena kritická teplota nebo téměř vybitý akumulátor	Nechte elektrické nářadí běžet bez zatížení a vychladnout, nebo brzy vyměňte, resp. nabijte akumulátor
červená	Elektrické nářadí je přehřáté nebo je vybitý akumulátor	Nechte elektrické nářadí vychladnout, nebo vyměňte, resp. nabijte akumulátor
červená	Stisknuté zajišťovací tlačítko v druhu provozu „vrtání s příklepem“	Znovu stiskněte zajišťovací tlačítko
	Během provozu jste stiskli kombinovaný spínač	Elektrické nářadí vypněte a znovu zapněte
	Motor je zablokovaný, akumulátor je příliš málo nabitý	Nabijte akumulátor nebo použijte doporučený typ akumulátoru
	Všeobecná chyba	– Elektrické nářadí vypněte a znovu zapněte, nebo vyjměte a znovu nasaďte akumulátor Pokud chyba přetrvává: – Pošlete elektrické nářadí do zákaznického servisu
bliká červeně – v kombinaci se zobrazením rychlého vypnutí (17)	Aktivovalo se rychlé vypnutí	Elektrické nářadí vypněte a znovu zapněte
bliká modře	Elektrické nářadí je spojené s mobilním koncovým zařízením nebo se přenášejí nastavení	–

Ukazatel stavu chytrého telefonu (21)	Význam/příčina	Řešení
zelená	Jsou k dispozici doplňující informace (např. komerční informace)	V případě zájmu si přečtěte hlášení na chytrém telefonu
žlutá	Jsou k dispozici důležité informace (např. varování kvůli teplotě)	Přečtěte si hlášení na chytrém telefonu
červená	Jsou k dispozici informace upozorňující na kritický provozní stav (např. zastavení motoru kvůli chybě MCU)	Ihned si přečtěte hlášení na chytrém telefonu

**Volba pracovního režimu**

- Stiskněte tlačítko (19) pro volbu pracovního režimu tolikrát, dokud nebude svítit vámi požadovaný pracovní režim.

**Upozornění:** V pracovním režimu **Favorite** se funkce konfiguruji pomocí aplikace na chytrém telefonu, v pracovních režimech **Auto** a **Soft** jsou funkce přednastavené.

## Ukazatel pracovního režimu Funkce (18)

### Auto svítí

- V pracovním režimu **Auto** dosáhne elektrické nářadí maximálního výkonu.
- Druh provozu „vrtání s přiklepem“: rychlé zvýšení otáček pro kontrolované navrtání až na 100 % maximálních otáček
  - Druh provozu „sekání“: elektrické řízení otáček (Adaptive Speed Control)
  - Rychlé vypnutí (Kickback Control)

### Soft svítí

- Pracovní režim **Soft** se používá pro práci s choulstivým materiálem.
- Druh provozu „vrtání s přiklepem“: EPC aktivní, pomalé zvyšování otáček pro jemné navrtání až na 80 % maximálních otáček pro vrtání s přiklepem do choulstivých povrchů
  - Druh provozu „sekání“: ještě citlivější nastavení elektrického řízení otáček (Adaptive Speed Control)
  - Ještě citlivější nastavení rychlého vypnutí (Kickback Control)

### Favorite svítí

- V pracovním režimu **Favorite** lze elektrické nářadí individuálně nakonfigurovat pomocí aplikace v chytrém telefonu.
- Druh provozu „vrtání s přiklepem“ lze nakonfigurovat v několika stupních: výkon: otáčky  
Electronic Precision Control (EPC): maximální rychlost
  - Druh provozu „sekání“: možnost zapnutí a vypnutí elektrického řízení otáček (Adaptive Speed Control)
  - Citlivost rychlého vypnutí (Kickback Control) lze nakonfigurovat až do vypnutí

## Funkce konektivity

Ve spojení s *Bluetooth*® Low Energy Module GCY 42 jsou pro elektrické nářadí k dispozici následující funkce konektivity:

- Registrace a personalizace
- Kontrola stavu, varovná hlášení
- Všeobecné informace a nastavení
- Správa

Pro informace k *Bluetooth*® Low Energy Module **GCY 42** si přečtěte příslušný návod k obsluze.

Ukazatel chytrého telefonu (**21**) svítí, když elektrické nářadí posílá prostřednictvím bezdrátové technologie *Bluetooth*® informace (např. varování ohledně teploty) do mobilního koncového zařízení.

## Pracovní pokyny

- ▶ **Elektrické nářadí s nasazeným *Bluetooth*® Low Energy Module GCY 42 je vybavené bezdrátovým rozhraním. Je nutné dodržovat místní omezení provozu, např. v letadlech nebo nemocnicích.**
- ▶ **V oblastech, kde se nesmí používat bezdrátová technologie *Bluetooth*®, se musí odstranit *Bluetooth*® Low Energy Module GCY 42 a vyjmout knoflíková baterie.**

**Upozornění:** Kryt (**11**) lze spolehlivě zavřít pouze tehdy, když jsou *Bluetooth*® Low Energy Module GCY 42 a knoflíková baterie v elektrickém nářadí.

- Pro **deaktivaci** modulu *Bluetooth*® Low Energy Module GCY 42 otočte knoflíkovou baterii a vložte izolaci mezi knoflíkovou baterii a *Bluetooth*® Low Energy Module GCY 42.
- Zavřete kryt (**11**), aby se dovnitř nedostaly nečistoty.

## Tlumení vibrací

 Integrované tlumení vibrací omezuje vznikající vibrace.

- ▶ **Elektrické nářadí dále nepoužívejte, pokud je tlumicí prvek poškozený.**

## Upozornění pro optimální zacházení s akumulátorem

Akumulátor chraňte před vlhkostí a vodou.

Akumulátor skladujte pouze v teplotním rozmezí od -20 °C do 50 °C. Nenechávejte akumulátor ležet např. v létě v autě. Příležitostně vyčistěte větrací otvory akumulátoru měkkým, čistým a suchým štětcem.

Výrazně kratší doba chodu po nabití ukazuje, že je akumulátor opotřebovaný a musí se vyměnit.

Dodržujte pokyny pro likvidaci.

## Údržba a servis

### Údržba a čištění

- ▶ **Před každou prací na elektronářadí (např. údržba, výměna nástrojů) a při jeho přepravě a uskladnění vyjměte akumulátor.** Při neúmyslném stisknutí vypínače hrozí nebezpečí poranění.
- ▶ **Udržujte elektronářadí a větrací otvory čisté, aby pracovalo dobře a bezpečně.**
- ▶ **Poškozenou protiprachovou krytu je třeba ihned vyměnit. Doporučuje se nechat to provést odborným servisem.**
- Po každém použití vyčistěte upínání nástroje (**2**).

## Zákaznická služba a poradenství ohledně použití

Zákaznická služba zodpoví vaše dotazy k opravě a údržbě vašeho výrobku a též k náhradním dílům. Rozkladové výkresy a informace o náhradních dílech najdete také na: **www.bosch-pt.com**.

V případě dotazů k našim výrobkům a příslušenství vám ochotně pomůže poradenský tým Bosch.

V případě veškerých otázek a objednávek náhradních dílů bezpodmínečně uveďte 10místné věcné číslo podle typového štítku výrobku.

### Czech Republic

Robert Bosch obdobytová s.r.o.

Bosch Service Center PT

K Vápence 1621/16

692 01 Mikulov

Na [www.bosch-pt.cz](http://www.bosch-pt.cz) si můžete objednat opravu Vašeho stroje nebo náhradní díly online.

Tel.: +420 519 305700

Fax: +420 519 305705

E-Mail: [servis.naradi@cz.bosch.com](mailto:servis.naradi@cz.bosch.com)

[www.bosch-pt.cz](http://www.bosch-pt.cz)

## Převrava

Obsazené lithium-iontové akumulátory podléhají požadavkům zákona o nebezpečných nákladech. Tyto akumulátory mohou být bez dalších podmínek přepravovány uživatelem po silnici.

Při zasílání prostřednictvím třetí osoby (např.: letecká přeprava nebo spedice) je třeba brát zřetel na zvláštní požadavky na balení a označení. Zde musí být při přípravě zásilky nezbytně přizván expert na nebezpečné náklady.

Akumulátory zasílejte pouze tehdy, pokud není poškozený kryt. Otevřené kontakty přelepte lepicí páskou a akumulátor zabalte tak, aby se v obalu nemohl pohybovat. Dodržujte také případné další národní předpisy.

## Likvidace



Elektronářadí, akumulátory, příslušenství a obaly se musí odevzdat k ekologické recyklaci.



Elektronářadí a akumulátory/baterie nevyhazujte do domovního odpadu!

## Pouze pro země EU:

Podle evropské směrnice 2012/19/EU se musí již nepoužitelné elektronářadí a podle evropské směrnice 2006/66/ES vadné nebo opotřebované akumulátory/baterie shromažďovat odděleně a odevzdat k ekologické recyklaci.

## Akumulátory/baterie:

### Lithium-iontové:

Dodržujte pokyny uvedené v části Přeprava (viz „Přeprava“, Stránka 136).

# Slovenčina

## Bezpečnostné upozornenia

### Všeobecné bezpečnostné výstrahy – elektrické náradie

#### **▲ VÝSTRAHA**

**Prečítajte si všetky bezpečnostné výstrahy a všetky pokyny.** Nedodr-

žanie týchto výstrah a pokynov môže spôsobiť zásah elektrickým prúdom, požiar a/alebo ťažké poranenie.

**Ušchovejte tieto výstrahy a pokyny, aby ste ich mali k dispozícii v budúcnosti.**

Pojem „elektrické náradie“ v týchto výstrahách sa vzťahuje na elektrické náradie (napájané z elektrickej siete) a na náradie napájané akumulátorom (bez prívodnej šnúry).

#### Bezpečnosť na pracovisku

► **Pracovisko vždy udržiavajte čisté a dobre osvetlené.**

Neporiadok a neosvetlené priestory môžu mať za následok pracovné úrazy.

► **Nepoužívajte elektrické náradie vo výbušnom prostredí, napr. tam, kde sa nachádzajú horľavé kvapaliny, plyny alebo prach.** Elektrické náradie vytvára iskry, ktoré by mohli zapáliť prach alebo výpary.

► **Nedovoľte deťom a iným nepovolánym osobám, aby sa počas používania elektrického náradia zdržiavali v blízkosti pracoviska.** Pri rozptyľovaní môžete stratiť kontrolu nad náradím.

#### Bezpečnosť – elektrina

► **Zástrčky sieťovej šnúry elektrického náradia musí zodpovedať použitej zásuvke. V žiadnom prípade neupravujte zástrčku. S uzemneným elektrickým náradím nepoužívajte žiadne zástrčkové adaptéry.** Neupravené zástrčky a vhodné zásuvky znižujú riziko úrazu elektrickým prúdom.

► **Zabráňte kontaktu tela s uzemnenými povrchmi, ako sú napr. potrubia, vykurovacie telesá, sporáky a chladničky.** Ak je telo uzemnené, hrozí zvýšené riziko úrazu elektrickým prúdom.

► **Nevystavujte elektrické náradie dažďu ani vlhkosti.** Vniknutie vody do elektrického náradia zvyšuje riziko úrazu elektrickým prúdom.

► **Nepoužívajte sieťovú šnúru na iné než určené účely. Nikdy nepoužívajte sieťovú šnúru na nosenie náradia, ani na ťahanie či vyťahovanie zástrčky z elektrickej zásuvky. Chráňte sieťovú šnúru pred teplom, olejom, ostrými hranami alebo pohybujúcimi sa súčasťami.** Poškodené alebo zauzlené prívodné šnúry zvyšujú riziko úrazu elektrickým prúdom.

► **Keď pracujete s elektrickým náradím vonku, používajte len také predlžovacie káble, ktoré sú schválené aj na použitie v exteriéri.** Použitie predlžovacieho kábla vhodného na používanie v exteriéri znižuje riziko úrazu elektrickým prúdom.



- ▶ **Ak je nutné použiť elektrické náradie vo vlhkom prostredí, použite ochranný spínač pri poruchových prúdoch.** Použitie ochranného spínača pri poruchových prúdoch znižuje riziko úrazu elektrickým prúdom.

#### Bezpečnosť osôb

- ▶ **Buďte ostražití, sústreďte sa na to, čo robíte, a s elektrickým náradím pracujte uvážlivo. Nepracujte s elektrickým náradím, ak ste unavení alebo ak ste pod vplyvom drog, alkoholu alebo liekov.** Krátka nepozornosť pri používaní elektrického náradia môže mať za následok vážne poranenia.
- ▶ **Používajte osobné ochranné prostriedky. Vždy používajte ochranné okuliare.** Používanie osobných ochranných prostriedkov, ako je ochranná dýchacia maska, bezpečnostná pracovná obuv, ochranná prilba alebo chrániče sluchu, znižujú riziko poranenia.
- ▶ **Vyhýbajte sa neúmyselnému uvedeniu elektrického náradia do činnosti. Pred zasunutím zástrčky do zásuvky a/alebo pred pripojením akumulátora, pred uchopením alebo prenášaním elektrického náradia sa vždy presvedčte, či je elektrické náradie vypnuté.** Prenášanie elektrického náradia so zapnutým vypínačom alebo pripojenie zapnutého elektrického náradia k elektrickej sieti môže mať za následok nehodu.
- ▶ **Kým zapnete elektrické náradie, odstráňte z neho nastavovacie nástroje alebo kľúče.** Nastavovací nástroj alebo kľúč, ktorý sa nachádza v rotujúcej časti elektrického náradia, môže spôsobiť vážne poranenia osôb.
- ▶ **Vyhýbajte sa abnormálnym polohám tela. Dbajte na pevný postoj a neustále udržiavajte rovnováhu.** Takto budete môcť lepšie kontrolovať elektrické náradie v neočakávaných situáciách.
- ▶ **Pri práci noste vhodný pracovný odev. Nenoste voľné odevy ani šperky.** Dbajte, aby sa vlasy, odev a rukavice nedostali do blízkosti pohyblivých súčastí náradia. Voľný odev, dlhé vlasy alebo šperky sa môžu zachytiť do rotujúcich súčastí elektrického náradia.
- ▶ **Ak sa dá na elektrické náradie namontovať odsávacie zariadenie a zariadenie na zachytávanie prachu, presvedčte sa, či sú dobre pripojené a správne sa používajú.** Používanie odsávacieho zariadenia a zariadenia na zachytávanie prachu znižuje riziko ohrozenia zdravia prachom.

#### Starostlivé používanie elektrického náradia

- ▶ **Nikdy nepreťažujte elektrické náradie. Používajte elektrické náradie vhodné na daný druh práce.** S vhodným ručným elektrickým náradím budete pracovať lepšie a bezpečnejšie v uvedenom rozsahu výkonu náradia.
- ▶ **Nepoužívajte elektrické náradie, ktoré má pokazený vypínač.** Náradie, ktoré sa už nedá zapnúť alebo vypnúť, je nebezpečné a treba ho veriť do opravy odborníkovi.
- ▶ **Skôr ako začnete náradie nastavovať alebo prestavovať, vymieňajte príslušenstvo alebo kým ho odložíte, vždy vytiahnite zástrčku sieťovej šnúry zo zásuvky.**

Toto preventívne opatrenie zabraňuje neúmyselnému spusteniu elektrického náradia.

- ▶ **Nepoužívané elektrické náradie uschovávajte tak, aby bolo mimo dosahu detí. Nedovoľte používať toto náradie osobám, ktoré s ním nie sú dôverne oboznámené alebo ktoré si neprečítali tieto pokyny.** Elektrické náradie je nebezpečné, ak ho používajú neskusené osoby.
- ▶ **Vykonávajte pravidelnú údržbu elektrického náradia. Kontrolujte, či pohyblivé súčasti bezchybne fungujú alebo či nie sú blokové, zlomené alebo poškodené, čo by mohlo negatívne ovplyvniť správne fungovanie elektrického náradia. Pred použitím náradia dajte poškodené súčasti vymeniť.** Nedostatočná údržba elektrického náradia spôsobila mnoho úrazov.
- ▶ **Rezné nástroje udržiavajte ostré a čisté.** Starostlivo ošetrované rezné nástroje s ostrými reznými hranami majú menšiu tendenciu zablokovať sa a ľahšie sa dajú viesť.
- ▶ **Používajte elektrické náradie, príslušenstvo, nastavovacie nástroje a pod. podľa týchto pokynov. Pri práci zohľadnite konkrétne pracovné podmienky a činnosť, ktorú budete vykonávať.** Používanie elektrického náradia na iný než predpokladaný účel môže viesť k nebezpečným situáciám.

#### Starostlivé používanie akumulátorového náradia

- ▶ **Akumulátory nabíjajte len v nabíjačkách, ktoré odporúča výrobca akumulátora.** Ak sa používa nabíjačka určená na nabíjanie iného typu akumulátorov, hrozí nebezpečenstvo požiaru.
- ▶ **Do elektrického náradia používajte len špecificky určené akumulátory.** Používanie iných akumulátorov môže mať za následok poranenie a nebezpečenstvo požiaru.
- ▶ **Nepoužívané akumulátory uschovávajte tak, aby sa nemohli dostať do styku s kovovými predmetmi, napr. kancelárskymi spinkami, mincami, kľúčmi, klincami, skrutkami alebo s inými drobnými kovovými predmetmi, ktoré by mohli spôsobiť skratovanie kontaktov.** Skrat medzi kontaktmi akumulátora môže mať za následok popálenie alebo požiar.
- ▶ **Z akumulátora môže pri nesprávnom používaní vytekať kvapalina. Vyhýbajte sa kontaktu s touto kvapalinou. Po náhodnom kontakte opláchnite postihnuté miesto vodou. Ak sa dostane kvapalina z akumulátora do očí, vypláchnite ich a vyhľadajte lekára.** Unikajúca kvapalina z akumulátora môže spôsobiť podráždenie pokožky alebo popáleniny.

#### Servis

- ▶ **Elektrické náradie dávajte opravovať len kvalifikovanému personálu, ktorý používa originálne náhradné súčasti.** Tým sa zaisťuje zachovanie bezpečnosti náradia.

#### Bezpečnostné výstrahy – kladáva

- ▶ **Používajte ochranu sluchu.** Vystavenie hluku môže spôsobiť stratu sluchu.

- ▶ **Používajte pomocné rukoväti, ak sú súčasťou dodávky náradia.** Strata kontroly môže spôsobiť zranenie.
- ▶ **Ak vykonávate prácu, kde sa môže obrábacie príslušenstvo dostať do kontaktu so skrytou elektroinstaláciou držte elektrické náradie za izolované uchopovacie plochy.** Rezacie príslušenstvo môže pri kontakte s fázou prepojiť odhalené kovové časti náradia s fázou a používateľ môže utrpieť úraz elektrickým prúdom.
- ▶ **Používajte vhodné prístroje na vyhľadávanie skrytých elektrickým vedení a potrubí alebo sa obráťte na miestne energetické podniky.** Kontakt s elektrickým vodičom pod napätím môže spôsobiť požiar alebo mať za následok zásah elektrickým prúdom. Poškodenie plynového potrubia môže mať za následok explóziu. Preniknutie do vodovodného potrubia spôsobí vecnú škodu.
- ▶ **Počkajte na úplné zastavenie elektrického náradia, až potom ho odložte.** Vkladací nástroj sa môže zaseknúť a môže zapríčiniť stratu kontroly nad ručným elektrickým náradím.
- ▶ **Zabezpečte obrobok.** Obrobok upnutý pomocou upínacieho zariadenia alebo zveráka je bezpečnejší ako obrobok pridržiavaný rukou.
- ▶ **Po poškodení akumulátora alebo v prípade neodborného používania môžu z akumulátora vystupovať škodlivé výpary. Akumulátor môže horieť alebo vybuchnúť.** Zabezpečte prívod čerstvého vzduchu a v prípade ťažkosti vyhľadajte lekára. Tieto výpary môžu podráždiť dýchacie cesty.
- ▶ **Akumulátor neatvárajte.** Hrozí nebezpečenstvo skratu.
- ▶ **Špicatými predmetmi, ako napr. klnice alebo skrútkovače alebo pôsobením vonkajšej sily môže dôjsť k poškodeniu akumulátora.** Vo vnútri môže dôjsť ku skratu a akumulátor môže začať horieť, môže z neho unikáť dym, môže vybuchnúť alebo sa prehriať.
- ▶ **Akumulátor používajte len v produktoch výrobcu.** Len tak bude akumulátor chránený pred nebezpečným preťažením.



**Chrňte akumulátor pred teplom, napr. aj pred trvalým slnečným žiarením, pred ohňom, špinou, vodou a vlhkosťou.** Hrozí nebezpečenstvo výbuchu a skratu.



- ▶ **Elektrické náradie držte pri práci pevne oboma rukami a zaujmite stabilný postoj.** Elektrické náradie je bezpečnejšie viesť dvomi rukami.
- ▶ **Pozor! Pri používaní elektrického náradia s rozhraním Bluetooth® môže dôjsť k rušeniu iných prístrojov a zariadení, lietadiel a medicínskych zariadení (napríklad kardiostimulátorov, načúvacích prístrojov).** Taktiež nie je možné úplne vylúčiť negatívny vplyv na ľudí a zvieratá v bezprostrednom okolí. Elektrické náradie s rozhraním Bluetooth® nepoužívajte v blízkosti medicínskych prístrojov či zariadení, čerpacích staníc, chemických zariadení, oblastí s nebezpečenstvom výbuchu a v oblastiach s prítomnosťou výbušnín. Elektrické náradie s rozhraním Bluetooth® nepoužívajte

**v lietadlách. Zabráňte prevádzkovaníu počas dlhšej doby v priamej blízkosti tela.**

Slovné označenie *Bluetooth®*, ako aj obrazové značky (logá) sú registrovanými ochrannými značkami a vlastníctvom spoločnosti Bluetooth SIG, Inc. Akékoľvek použitie tohto slovného označenia/obrazovej značky spoločnosťou Robert Bosch Power Tools GmbH je realizované na základe licencie.

## Opis výrobku a výkonu



**Prečítajte si všetky bezpečnostné upozornenia a pokyny.** Nedodržanie bezpečnostných upozornení a pokynov môže zapríčiniť úraz elektrickým prúdom, požiar a/alebo ťažké poranenia.

Prosím, všimnite si obrázky v prednej časti návodu na použitie.

## Používanie v súlade s určením

Toto elektrické náradie je určené na vrtanie s príklepom do betónu, muriva a prírodného kameňa a na ľahké a stredne ťažké sekacie práce.

Údaje a nastavenia elektrického náradia sa dajú prenášať pri vložení modulu *Bluetooth®* Low Energy Module GCY 42 prostredníctvom technológie rádiového prenosu *Bluetooth®* medzi elektrickým náradím a mobilným koncovým zariadením.

## Vyobrazené komponenty

Číslovanie jednotlivých komponentov sa vzťahuje na vyobrazenie elektrického náradia na grafickej strane.

- (1) Skľučovadlo SDS-max
- (2) Upínanie nástroja SDS-max
- (3) Ochranná manžeta
- (4) Zaisťovacia objímka
- (5) Kombinovaný prepínač pre pracovné režimy a pravobežný/ľavobežný chod
- (6) Tlmenie vibrácií
- (7) Zaisťovacie tlačidlo vypínača
- (8) Rukoväť (izolovaná úchopová plocha)
- (9) Vypínač
- (10) Akumulátor<sup>A)</sup>
- (11) Kryt *Bluetooth®* Low Energy Module GCY 42
- (12) Pracovné osvetlenie
- (13) Prídavná rukoväť (izolovaná úchopová plocha)
- (14) Tlačidlo na odistenie akumulátora<sup>A)</sup>
- (15) Používateľské rozhranie
- (16) Indikácia stavu nabitia akumulátora (používateľské rozhranie)
- (17) Indikácia rýchleho vypnutia (Kickback Control) (používateľské rozhranie)

- (18) Indikácia pracovných režimov (používateľské rozhranie)
- (19) Tlačidlo na výber pracovného režimu (používateľské rozhranie)
- (20) Indikácia stavu elektrického náradia (používateľské rozhranie)
- (21) Indikácia smartfónu (používateľské rozhranie)
- (22) Indikácia teploty (používateľské rozhranie)

A) **Vyobrazené alebo opísané príslušenstvo nepatrí do štandardného rozsahu dodávky. Kompletné príslušenstvo nájdete v našom sortimente príslušenstva.**

## Technické údaje

Akumulátorové vŕtacie kladivo		GBH 18V-36 C
Vecné číslo		<b>3 611 J15 0..</b>
Menovité napätie	V=	18
Menovitý príkon	W	800
Frekvencia príklepu <sup>A)</sup>	min <sup>-1</sup>	0–2 900
Intenzita jednotlivých príklepov podľa EPTA-Procedure 05:2016	J	7,0
Menovité otáčky		
– Pravobežný chod	min <sup>-1</sup>	0–500
– Lavobežný chod	min <sup>-1</sup>	0–500
Upínanie nástroja		SDS-max
Priemer stopky vretena	mm	74
Max. vŕtací priemer:		
– Betón	mm	35
– Murivo (dutou vŕtacou korunkou)	mm	40–90
Hmotnosť podľa EPTA-Procedure 01:2014 <sup>A)</sup>	kg	5,5–6,6
Dĺžka	mm	460
Výška	mm	250
Odporúčaná teplota prostredia pri nabíjaní	°C	0 až +35
Povolená teplota okolia pri prevádzke <sup>B)</sup> a pri skladovaní	°C	–20 až +50
Kompatibilné akumulátory		GBA 18V... ProCORE18V...
Odporúčané akumulátory pre plný výkon		ProCORE18V... ≥ 5,5 Ah
Odporúčané nabíjačky		GAL 18... GAX 18V... GAL 36...
<b>Prenos údajov</b>		
Bluetooth®		Bluetooth® 4.2 (Low Energy) <sup>C)</sup>
Interval signálu	s	8

## Akumulátorové vŕtacie kladivo GBH 18V-36 C

Maximálny dosah signálu<sup>D)</sup> m 30

- A) v závislosti od použitého akumulátora
- B) obmedzený výkon pri teplotách <0 °C
- C) Mobilné koncové zariadenia musia byť kompatibilné so zariadeniami Bluetooth® Low-Energy (verzia 4.2) a musia podporovať Generic Access Profile (GAP).
- D) Dosah sa môže výrazne líšiť v závislosti od vonkajších podmienok, vrátane použitého prijímacieho zariadenia. V uzavretých priestoroch a cez kovové prekážky (napr. steny, police, kufre atď.) môže byť dosah Bluetooth® výrazne menší.

## Informácia o hlučnosti/vibráciách

Hodnoty emisií hluku zistené podľa **EN 60745-2-6**.

Úroveň hluku elektrického náradia pri použití váhového filtra A je typicky: úroveň akustického tlaku **90 dB(A)**; úroveň akustického výkonu **101 dB(A)**. Neistota  $K = 3$  dB.

### Noste prostriedky na ochranu sluchu!

Celkové hodnoty vibrácií  $a_h$  (súčet vektorov v troch smeroch) a neistota  $K$  zistená podľa **EN 60745-2-6**:

Vŕtanie s príklepom do betónu:  $a_h = 12 \text{ m/s}^2$ ,  $K = 1,5 \text{ m/s}^2$ ,

Sekanie:  $a_h = 9,5 \text{ m/s}^2$ ,  $K = 2,3 \text{ m/s}^2$ ,

Úroveň vibrácií uvedená v týchto pokynoch bola nameraná podľa normovaného meracieho postupu a môže sa použiť na vzájomné porovnávanie elektrického náradia. Hodí sa aj na predbežný odhad zaťaženia vibráciami.

Uvedená úroveň vibrácií reprezentuje hlavné spôsoby použitia elektrického náradia. Avšak v takých prípadoch, keď sa toto ručné elektrické náradie použije na iné druhy použitia, s odlišnými pracovnými nástrojmi alebo sa podrobuje nedostatočnej údržbe, môže sa úroveň vibrácií od týchto hodnôt odlišovať. To môže výrazne zvýšiť zaťaženie vibráciami počas celej pracovnej zmeny.

Na presný odhad zaťaženia vibráciami by sa mali zohľadniť aj doby, počas ktorých je náradie vypnuté alebo síce spustené, ale v skutočnosti sa nepoužíva. To môže výrazne znížiť zaťaženie vibráciami počas celej pracovnej doby.

Na ochranu obsluhujúcej osoby pred pôsobením vibrácií určite ďalšie bezpečnostné opatrenia, ako napríklad: údržba elektrického náradia a vkladacích nástrojov, udržiavanie správnej teploty rúk, organizácia pracovných procesov.

## Montáž

- **Pred každou prácou na elektrickom náradí (napríklad pred údržbou, výmenou nástrojov a podobne), ako aj pri jeho preprave a odkladaní alebo uskladnení, stlačte zaistovacie tlačidlo vypínača, aby ste zaistili vypínač.** V prípade neúmyselného aktivovania vypínača hrozí nebezpečenstvo poranenia.

## Vloženie Bluetooth® Low Energy Module GCY 42 (príslušenstvo)

Informácie o Bluetooth® Low Energy Module **GCY 42** nájdete v príslušnom návode na obsluhu.

## Nabíjanie akumulátora

- **Používajte len nabíjačky uvedené v technických údajoch.** Len tieto nabíjačky sú prispôbené na lítium-iónový akumulátor používaný pri vašom elektrickom náradí.

**Upozornenie:** Akumulátor sa dodáva v čiastočne nabitom stave. Aby ste zaručili plný výkon akumulátora, pred prvým použitím ho úplne nabite v nabíjačke.

Lítiovo-iónové akumulátory možno kedykoľvek dobíjať bez toho, aby to negatívne ovplyvnilo ich životnosť. Prerušenie nabíjania takýto akumulátor nepoškodzuje.

Lítiovo-iónový akumulátor je vďaka „Electronic Cell Protection (ECP)“ chránený proti hlbokému vybitiu. Keď je akumulátor vybitý, elektrické náradie sa pomocou ochranného obvodu vypne: Pracovný nástroj sa už nepohybuje.

- **Po automatickom vypnutí elektrického náradia už viac nestláčajte vypínač.** Akumulátor by sa mohol poškodiť.

Dodržiavajte upozornenia týkajúce sa likvidácie.



## Vyberanie akumulátora

Akumulátor (10) je vybavený dvoma blokovacími stupňami, ktoré majú zabrániť tomu, aby pri neúmyselnom stlačení odísťovacieho tlačidla (14) akumulátor nevypadol. Kým sa akumulátor nachádza v elektrickom náradí, je pridržiavaný v správnej polohe pomocou pružiny.

- Na vybratie akumulátora (10) stlačte odísťovacie tlačidlo (14) a akumulátor vyťahnite z elektrického náradia. **Nepoužívajte pritom neprimeranú silu.**

## Indikácia stavu nabitia akumulátora

Zelené LED kontrolky indikácie stavu nabitia akumulátora zobrazujú stav nabitia akumulátora. Z bezpečnostných dôvodov je zisťovanie stavu nabitia možné len vtedy, keď je elektrické náradie zastavené.

Stlačte tlačidlo pre indikáciu stavu nabitia  alebo , aby sa zobrazil stav nabitia. Je to možné aj vtedy, keď je akumulátor vybratý.

Ak po stlačení tlačidla pre indikáciu stavu nabitia nesvieti žiadna LED kontrolka, akumulátor je chybný a musí sa vymeniť.

**Upozornenie:** Stav nabitia akumulátora sa zobrazuje aj na používateľskom rozhraní (15) Ukazovateľa stavu.

## Typ akumulátora GBA 18V...



LED kontrolky	Kapacita
Neprerušované svetlo 3× zelená	60–100 %
Neprerušované svetlo 2× zelená	30–60 %
Neprerušované svetlo 1× zelená	5–30 %
Blikanie 1× zelená	0–5 %

## Typ akumulátora ProCORE18V...



LED kontrolky	Kapacita
Neprerušované svetlo 5× zelených	80–100 %
Neprerušované svetlo 4× zelené	60–80 %
Neprerušované svetlo 3× zelené	40–60 %
Neprerušované svetlo 2× zelené	20–40 %
Neprerušované svetlo 1× zelená	5–20 %
Blikanie 1× zelená	0–5 %

## Prídavná rukoväť

- **Elektrické náradie používajte iba s prídavnou rukoväťou (13).**

### Otočenie prídavnej rukoväti (pozri obrázok A)

Prídavnú rukoväť (13) môžete ľubovoľne otočiť, aby ste zaujali bezpečný a neunavujúci postoj.

- Otočte spodnú časť prídavnej rukoväti (13) proti smeru pohybu hodinových ručičiek a prídavnú rukoväť (13) otočte do zelenej polohy. Potom znova utiahnite spodnú časť prídavnej rukoväti (13) v smere pohybu hodinových ručičiek.

Dajte pozor na to, aby sa upínacia páska prídavnej rukoväti nachádzala v príslušnej drážke krytu náradia.

## Výber skľučovadla a pracovných nástrojov

Na vrtanie s príklepom a na sekanie potrebujete pracovné nástroje so stopkou SDS-max, ktoré sa dajú vložiť do skľučovadla SDS-max.

## Výmena nástroja

Ochranná manžeta (3) vo veľkej miere zabraňuje počas prevádzky náradia vnikaniu prachu z vrtania do upínacej hlavy. Pri vkladaní nástroja dávajte pozor, aby sa ochranná manžeta (3) nepoškodila.

- **Poškodenú ochrannú manžetu je potrebné ihneď vymeniť. Odporúčame, aby ste si to dali urobiť v autorizovanom servisnom stredisku.**

## Výmena nástroja (SDS-max)

### Vkladanie pracovného nástroja (pozri obrázok B)

Pomocou skľučovadla SDS-max môžete rýchlo a pohodlne vymieňať pracovné nástroje bez toho, aby ste museli používať ďalšie nástroje.

- Vyčistite zasúvací koniec pracovného nástroja a mierne ho namažte.
- Vložte pracovný nástroj do upínacej hlavy pri jeho súčasnom otáčaní tak, aby samočinne zaskočil.
- Skontrolujte zaistenie potiahnutím za pracovný nástroj.

### Vyberanie pracovného nástroja (pozri obrázok C)

- Zaisťovaciu objímku (4) posuňte dozadu a vyberte pracovný nástroj.

## Odsávanie prachu a triesok

Prach z niektorých materiálov, napr. z náterov obsahujúcich olovo, z niektorých druhov dreva, minerálov a kovu môže byť zdraviu škodlivý. Kontakt s takýmto prachom alebo jeho vdychovanie môže vyvolávať alergické reakcie a/alebo ochorenia dýchacích ciest používateľa alebo osôb, ktoré sa nachádzajú v blízkosti.

Určité druhy prachu, ako napríklad prach z dubového alebo z bukového dreva, sa považujú za rakovinotvorné, predovšetkým v spojení s prídavnými látkami, ktoré sa používajú na ošetrovanie dreva (chróman, prostriedky na ochranu dreva). Materiál, ktorý obsahuje azbest, smú opracovávať len odborníci.

- Používajte podľa možnosti také odsávanie prachu, ktoré je pre daný materiál vhodné.
- Postarajte sa o dobré vetranie svojho pracoviska.
- Odporúčame používať masku na ochranu dýchacích ciest s filtrom triedy P2.

Dodržiavajte aj predpisy vašej krajiny týkajúce sa obrábajúcich materiálov.

- ▶ **Zabráňte usadzovaniu a hromadeniu prachu na pracovisku.** Prach sa môže ľahko zapáliť.

## Prevádzka

### Uvedenie do prevádzky

- ▶ Dávajte pozor na to, aby bol kryt (11) *Bluetooth*® Low Energy Module GCY 42 počas prevádzky zatvorený. Zabráňte tak vniknutiu prachu.

### Vloženie akumulátora

- ▶ **Používajte len originálne lítiovo-iónové akumulátory Bosch s napätím uvedeným na typovom štítku vášho elektrického náradia.** Použitie iných akumulátorov môže mať za následok poranenie a nebezpečenstvo požiaru.
- Aby ste zabránili neúmyselnému zapnutiu elektrického náradia, stlačte zaistovacie tlačidlo vypínača (7).
- Zasuňte nabitý akumulátor (10) do nabíjacích kontaktov telesa, kým sa bezpečne nezaistí.

### Nastavenie pracovného režimu (pozri obrázok D)

Pomocou kombinovaného prepínača (5) zvolte pracovný režim elektrického náradia.

**Upozornenie:** Pracovný režim meňte len pri vypnutom elektrickom náradí! Inak by sa mohlo elektrické náradie poškodiť.

**Upozornenie:** Ak prepnete na iný pracovný režim, keď je vypínač zaistený, elektrické náradie sa vypne.

- Pri zmene pracovného režimu otočte kombinovaný prepínač (5) do želanej polohy tak, aby sa počutefne zaistil.

 Poloha na **vrtanie s príklepom** do betónu alebo kameňa

 Pozícia pre **ľavobežný chod** na uvoľnenie pracovného nástroja z obrobku

 Pozícia **Vario-Lock** na prestavenie polohy sekáča.

 Poloha na **sekanie**

### Zapínanie/vypínanie

- V prípade potreby povolte zaistovacie tlačidlo (7) vypínača.
  - Elektrické náradie **zapnete** stlačením vypínača (9).
- Svietidlo svieti pri mierne alebo úplne zatlačení vypínača (9) a umožňuje osvetlenie pracovnej oblasti pri nevhodných svetelných podmienkach.
- Na **vypnutie** elektrického náradia uvoľnite vypínač (9).

### Nastavenie počtu otáčok/frekvencie príklepu

Otáčky/príklepy zapnutého elektrického náradia môžete plynulo regulovať tým, do akej miery stláčate vypínač (9).

Mierny tlak na vypínač (9) vyvolá nízke otáčky/príklepy. So zvyšovaním tlaku sa počet otáčok/frekvencia príklepu zvyšujú.

Otáčky môžete regulovať aj na používateľskom rozhraní alebo cez aplikáciu v smartfóne (pozri „Výber pracovného režimu“, Stránka 143).

### Zmena polohy sekáča (Vario-Lock)

Sekáč môžete zaaretovať v 16 polohách. Vďaka tomu budete môcť zaujať vždy optimálnu pracovnú polohu.

- Vložte sekáč do upínania nástroja.
- Kombinovaný prepínač (5) otočte do polohy „Vario-Lock“.
- Otáčajte pracovný nástroj tak, aby sa dostal do požadovanej sekacej polohy.
- Kombinovaný prepínač (5) otočte do polohy „Sekanie“. Upínanie nástroja je tým zaaretované.

### Sekanie s aretačnou funkciou

Ak chcete sekať dlhšiu dobu bez nepretržitého stláčania vypínača (9), zaistíte vypínač v pracovnom režime „Sekanie“.

- Na **aretáciu** stlačte vypínač (9) až na doraz a súčasne stlačte zaistovacie tlačidlo vypínača (7).
- Na vypnutie znova stlačte zaistovacie tlačidlo vypínača (7).

**Upozornenie:** Ak prepnete na iný pracovný režim, keď je vypínač zaistený, elektrické náradie sa vypne.

### Ochranná spojka proti preťaženiu

- ▶ **Keď sa pracovný nástroj spriechi alebo zablokuje, pohon vrtacieho vretena sa preruší. Z dôvodu vznikajú-**

cich síl držte elektrické náradie vždy obidvomi rukami a zaujmite stabilný postoj.

- Keď sa elektrické náradie zablokuje, okamžite ho vypnite a uvoľnite pracovný nástroj. Pri zapnutí so zablokovaným vŕtácim nástrojom vznikajú veľmi intenzívne reakčné momenty.

#### Rýchle vypnutie (Kickback Control)



Rýchle vypnutie (Kickback Control) poskytuje lepšiu kontrolu nad elektrickým náradím, čím zvyšuje ochranu používateľa v porovnaní s elektrickým náradím bez funkcie KickBack Control. Pri náhlejšej a nepredvídateľnej rotácii elektrického náradia okolo osi vŕtania sa elektrické náradie vypne, indikácia rýchleho vypnutia (17) svieti a pracovné svetlo (12) bliká. Pri aktivovanom rýchlom vypnutí bliká indikácia stavu (20) načerveno.

- Na opätovné uvedenie do prevádzky uvoľnite vypínač (9) a znova ho stlačte.

#### Electronic Precision Control (EPC)

EPC pomáha pri práci s príklepom pomocou pomalého rozbuhu na pracovné otáčky, aby sa zvýšila presnosť práce.

#### Elektrická regulácia otáčok (Adaptive Speed Control) v pracovnom režime „Sekanie“



Kvôli lepšej kontrole a presnému priloženiu sa elektrické náradie spúšťa s nízkymi otáčkami a potom ich rýchlo zvyšuje až po maximálne otáčky. Elektrická regulácia otáčok sa aktivuje automaticky pri priložení elektrického náradia.

#### Používateľské rozhranie (pozri obrázok E)

Používateľské rozhranie (15) slúži na výber pracovného režimu a na zobrazenie stavu elektrického náradia.

#### Ukazovatele stavu

Indikácia stavu nabitia akumulátora (používateľské rozhranie) (16)	Význam/príčina	Riešenie
Zelená (2 až 5 prúžkov)	Akumulátor je nabitý	–
Žltá (1 prúžok)	Akumulátor je takmer vybitý	Akumulátor čoskoro vymeňte, príp. nabite
Červená (1 prúžok)	Akumulátor vybitý	Akumulátor vymeňte, príp. nabite

Indikácia teploty (22)	Význam/príčina	Riešenie
Žltá	Prevádzková teplota akumulátora alebo elektrického náradia sa výrazne zvýšila, výkon sa zníži	Elektrické náradie nechajte bežať na voľnobeh a vychladnúť alebo vymeňte prehriaty akumulátor
Červená	Prekročená prevádzková teplota akumulátora alebo elektrického náradia, elektrické náradie sa kvôli ochrane vypne	Elektrické náradie nechajte vychladnúť alebo vymeňte prehriaty akumulátor

Indikácia stavu elektrického náradia (20)	Význam/príčina	Riešenie
Zelená	Stav OK	–
Žltá	Je dosiahnutá kritická teplota alebo akumulátor je takmer vybitý	Elektrické náradie nechajte bežať na voľnobeh a vychladnúť alebo akumulátor čoskoro vymeňte, príp. nabite
Červená	Elektrické náradie je prehriate alebo akumulátor je vybitý	Elektrické náradie nechajte vychladnúť alebo akumulátor vymeňte, príp. nabite
Červená	Je stlačené zaistovacie tlačidlo vypínača v pracovnom režime „Vŕtanie s príklepom“	Znova stlačte zaistovacie tlačidlo vypínača
	Stlačený kombinovaný prepínač počas prevádzky	Elektrické náradie vypnite a opäť zapnite
	Motor sa zablokoval, akumulátor je príliš vybitý	Nabite akumulátor alebo používajte odporúčaný typ akumulátora
	Všeobecná chyba	– Elektrické náradie vypnite a znova zapnite alebo vyberte akumulátor a znova ho vložte

Ak chyba pretrváva:

Indikácia stavu elektrického náradia (20)	Význam/príčina	Riešenie
Blikajúca červená – v kombinácii s indikáciou rýchleho vypnutia (17)	Aktivovalo sa rýchle vypnutie	– Elektrické náradie zašlite do zákaznickeho servisu Elektrické náradie vypnite a opäť zapnite
Blikajúca modrá	Elektrické náradie je spojené s mobilným zariadením alebo sú prenášané nastavenia	–

Indikácia stavu smartfónu (21)	Význam/príčina	Riešenie
Zelená	K dispozícii sú doplnkové informácie (napr. komerčné informácie)	Ak máte záujem, prečítajte si hlásenie na smartfóne
Žltá	K dispozícii sú dôležité informácie (napr. teplotná výstraha)	Prečítajte si hlásenie na smartfóne
Červená	K dispozícii sú informácie kritické pre prevádzku (napr. vypnutie motora následkom chyby v MCU)	Ľahko si prečítajte hlásenie na smartfóne

#### Výber pracovného režimu

- Pri výbere pracovného režimu stláčajte tlačidlo (19), kým nesvieti želaný pracovný režim.

**Upozornenie:** V pracovnom režime **Favorite** možno funkcie nastaviť pomocou aplikácie smartfónu, v pracovných režimoch **Auto** a **Soft** sú funkcie prednastavené.

Indikácia pracovného režimu (18)	Funkcie
<b>Auto</b> Svieti	V pracovnom režime <b>Auto</b> dosahuje elektrické náradie maximálny výkon. <ul style="list-style-type: none"> <li>– Pracovný režim „Vrtanie s príklepom“: rýchle zvyšovanie otáčok na kontrolované zavrtávanie do 100 % maximálnych otáčok</li> <li>– Pracovný režim „Sekanie“: elektrická regulácia otáčok (Adaptive Speed Control)</li> <li>– Rýchle vypnutie (Kickback Control)</li> </ul>
<b>Soft</b> Svieti	Pracovný režim <b>Soft</b> sa používa na spracovávanie citlivých materiálov. <ul style="list-style-type: none"> <li>– Pracovný režim „Vrtanie s príklepom“: EPC aktívne, pomalé zvyšovanie otáčok na jemné zavrtávanie do 80 % maximálnych otáčok pre vrtanie s príklepom do citlivých povrchov</li> <li>– Pracovný režim „Sekanie“: elektrická regulácia otáčok (Adaptive Speed Control) je nastavená ešte citlivejšie</li> <li>– Rýchle vypnutie (Kickback Control) je nastavené ešte citlivejšie</li> </ul>
<b>Favorite</b> Svieti	V pracovnom režime <b>Favorite</b> môžete elektrické náradie nastaviť individuálne pomocou aplikácie smartfónu. <ul style="list-style-type: none"> <li>– Pracovný režim „Vrtanie s príklepom“ možno nastaviť v niekoľkých stupňoch: Výkon: otáčky Electronic Precision Control (EPC): rozbehová rýchlosť</li> <li>– Pracovný režim „Sekanie“: elektrickú reguláciu otáčok (Adaptive Speed Control) možno zapnúť a vypnúť</li> <li>– Citlivosť rýchleho vypnutia (Kickback Control) možno nastaviť až po vypnutí</li> </ul>

#### Funkcie konektivity

V spojení s *Bluetooth*® Low Energy Module GCY 42 sú k dispozícii nasledujúce funkcie konektivity pre elektrické náradie:

- Zaregistrovanie a personalizácia
- Kontrola stavu, poskytovanie výstražných hlásení
- Všeobecné informácie a nastavenia

- Spravovanie
- Informácie o *Bluetooth*® Low Energy Module **GCY 42** nájdete v príslušnom návode na obsluhu.

Indikácia smartfónu (21) svieti, keď elektrické náradie posielala informáciu (napr. teplotnú výstrahu) prostredníctvom technológie rádiového prenosu *Bluetooth*® na mobilné koncové zariadenie.

## Pracovné pokyny

- ▶ **Elektrické náradie s vloženým Bluetooth® Low Energy Module GCY 42 je vybavené rádiovým rozhraním. Rešpektujte lokálne obmedzenia prevádzky, napríklad v lietadlách alebo nemocniciach.**
- ▶ **V oblastiach, v ktorých sa nesmie používať technológia rádiového prenosu Bluetooth®, musíte Bluetooth® Low Energy Module GCY 42 a gombíkovú batériu vybrať.**

**Upozornenie:** Kryt (11) musí byť bezpečne zatvorený, keď sa Bluetooth® Low Energy Module GCY 42 a gombíková batéria nachádzajú v elektrickom náradí.

- Na **deaktiváciu** modulu Bluetooth® Low Energy Module GCY 42 preklepote gombíkovú batériu alebo medzi gombíkovú batériu a Bluetooth® Low Energy Module GCY 42 vložte izoláciu.
- Zatvorte kryt (11), aby sa dnu nedostala žiadna nečistota.

## Tlmenie vibrácií

 Zabudované tlmenie vibrácií znižuje vznikajúce vibrácie.

- ▶ **Elektrické náradie prestaňte používať, keď je poškodený tlmiaci prvok.**

## Pokyny na optimálne zaobchádzanie s akumulátorom

Chráňte akumulátor pred vlhkosťou a vodou.

Akumulátor skladujte iba pri teplote v rozsahu od –20 °C do 50 °C. Nenechávajte akumulátor napríklad v lete položený v automobile.

Príležitostne vyčistite vetracie štrbiny akumulátora čistým, mäkkým a suchým štetcom.

Výrazne skrátená doba prevádzky akumulátora po nabití signalizuje, že akumulátor je opotrebovaný a treba ho vymeniť za nový.

Dodržiavajte upozornenia týkajúce sa likvidácie.

## Údržba a servis

### Údržba a čistenie

- ▶ **Pred všetkými prácami na elektrickom náradí (napríklad údržba, výmena nástroja a podobne), ako aj pri jeho preprave a uskladnení vyberte akumulátor z elektrického náradia.** V prípade neúmyselného aktivovania vypínača hrozí nebezpečenstvo poranenia.
- ▶ **Elektrické náradie a jeho vetracie štrbiny udržiavajte vždy v čistote, aby ste mohli pracovať dobre a bezpečne.**
- ▶ **Poškodenú ochrannú manžetu je potrebné ihneď vymeniť. Odporúčame, aby ste si to dali urobiť v autorizovanom servisnom stredisku.**
- Po každom použití vyčistite upínanie nástroja (2).

## Zákaznícka služba a poradenstvo ohľadom použitia

Servisné stredisko Vám odpovie na otázky týkajúce sa opravy a údržby Vášho produktu ako aj náhradných dielov. Rozkladové výkresy a informácie o náhradných dieloch nájdete tiež na: [www.bosch-pt.com](http://www.bosch-pt.com)

V prípade otázok týkajúcich sa našich výrobkov a príslušenstva Vám ochotne pomôže poradenský tím Bosch.

V prípade akýchkoľvek otázok a objednávok náhradných dielov uvádzajte bezpodmienečne 10-miestne vecné číslo uvedené na typovom štítku výrobku.

## Slovenčina

Na [www.bosch-pt.sk](http://www.bosch-pt.sk) si môžete objednať opravu vášho stroja alebo náhradné diely online.

Tel.: +421 2 48 703 800

Fax: +421 2 48 703 801

E-Mail: [servis.naradia@sk.bosch.com](mailto:servis.naradia@sk.bosch.com)

[www.bosch-pt.sk](http://www.bosch-pt.sk)

## Transport

Priložené lítiavo-iónové akumulátory podliehajú požiadavkám na transport nebezpečného nákladu. Tieto akumulátory smie používať náradia prepravovať po cestách bez ďalších opatrení.

Pri zasielaní tretími osobami (napr.: leteckou dopravou alebo prostredníctvom špedície) treba rešpektovať osobitné požiadavky na obaly a označenie. V takomto prípade treba pri príprave zásielky bezpodmienečne konzultovať s odborníkom na prepravu nebezpečného tovaru.

Akumulátory zasielajte iba vtedy, ak nemajú poškodený obal. Otvorené kontakty prelepte a akumulátor zabaľte tak, aby sa v obale nemohol posúvať. Rešpektujte aj prípadné doplnujúce národné predpisy.

## Likvidácia



Ručné elektrické náradie, príslušenstvo a obal treba dať na recykláciu zodpovedajúcu ochrane životného prostredia.



Neodhadzujte ručné elektrické náradie ani akumulátory/batérie do komunálneho odpadu!

## Len pre krajinu EÚ:

Podľa Európskej smernice 2012/19/EÚ sa musí nepoužiteľné elektrické náradie a podľa európskej smernice 2006/66/ES sa musia poškodené alebo opotrebované akumulátory/batérie zbierať separovane a treba ich dávať na recykláciu v súlade s ochranou životného prostredia.

## Akumulátory/batérie:

### Li-ion:

Dodržiujte pokyny uvedené v časti Transport (pozri „Transport“, Stránka 144).



# Magyar

## Biztonsági tájékoztató

### Általános biztonsági előírások az elektromos kéziszerszámokhoz

**▲ FIGYELMEZ-TETÉS** Olvassa el valamennyi biztonsági előírást és valamennyi utasítást. A következőkben leírt előírások betartásának elmulasztása áramütéshez, tűzhoz és/vagy súlyos testi sérülésekhez vezethet.

**Kérjük a későbbi használatra gondosan őrizze meg ezeket az előírásokat.**

Az alább alkalmazott "elektromos kéziszerszám" fogalom a hálózati elektromos kéziszerszámokat (hálózati csatlakozó kábelrel) és az akkumulátoros elektromos kéziszerszámokat (hálózati csatlakozó kábel nélkül) foglalja magában.

#### A munkaterület biztonsága

- ▶ **Tartsa tisztán és jól megvilágítva a munkaterületet.** A zsúfolt vagy sötét területeken gyakrabban következnek be balesetek.
- ▶ **Ne dolgozzon a berendezéssel olyan robbanásveszélyes környezetben, ahol éghető folyadékok, gázok vagy por van.** Az elektromos kéziszerszámok szikrákat keltenek, amelyek a port vagy a gőzöket meggyújthatják.
- ▶ **Tartsa távol a gyerekeket és a nézelődőket, ha az elektromos kéziszerszámot használja.** Ha elvonják a figyelmét, elvesztheti az uralmát a berendezés felett.

#### Elektromos biztonsági előírások

- ▶ **A készülék csatlakozó dugójának bele kell illeszkednie a dugaszolóaljzatba. A csatlakozó dugót semmilyen módon sem szabad megváltoztatni. Védőföldeléssel ellátott készülékek esetében ne használjon csatlakozó adaptert.** A változtatás nélküli csatlakozó dugók és a megfelelő dugaszoló aljzatok csökkentik az áramütés kockázatát.
- ▶ **Kerülje el a földelt felületekkel való érintkezést, mint például csövek, fűtőtestek, kályhák és hűtőgépek.** Az áramütés veszélye megnövekszik, ha a teste földelve van.
- ▶ **Tartsa távol az elektromos kéziszerszámot az esőtől és a nedvességtől.** Ha víz jut be egy elektromos kéziszerszámba, az megnöveli az áramütés veszélyét.
- ▶ **Ne használja a kábelt a rendeltetésétől eltérő célokra. Sohase vigye vagy húzza az elektromos kéziszerszámot a kábelnél fogva, valamint sose húzza ki a csatlakozót a kábelnél fogva a dugaszoló aljzataból. Tartsa távol a kábelt hőforrásoktól, olajtól, éles sarkoktól és élektől, valamint mozgó gépkatrészekről.** A megrongálódott vagy csomókkal teli kábel megnöveli az áramütés veszélyét.
- ▶ **Ha egy elektromos kéziszerszámmal a szabadban dolgozik, csak kültéri hosszabbítót használjon.** A szabadban való használatra engedélyezett kábel használata csökkenti az áramütés veszélyét.

- ▶ **Ha nem lehet elkerülni az elektromos kéziszerszám nedves környezetben való használatát, alkalmazzon hibaáram-védőkapcsolót.** A hibaáram-védőkapcsoló alkalmazása csökkenti az áramütés kockázatát.

#### Személyes biztonság

- ▶ **Munka közben mindig figyeljen, ügyeljen arra, amit csinál és megfontoltan dolgozzon az elektromos kéziszerszámmal. Ne használja a berendezést ha fáradt vagy kábítószert, alkoholt, esetleg gyógyszer hatása alatt áll.** Egy pillanatnyi figyelmetlenség a szerszám használata közben komoly sérülésekhez vezethet.
  - ▶ **Viseljen védőfelszerelést. Viseljen mindig védőszemüveget.** A védőfelszerelések, mint porvédő álc, csúszásbiztos védőcipő, védősapka és fülvédő használata az elektromos kéziszerszám használatának jellegének megfelelően csökkenti a személyi sérülések kockázatát.
  - ▶ **Kerülje el a készülék akaratlan üzembe helyezését. Győződjön meg arról, hogy az elektromos kéziszerszám ki van kapcsolva, mielőtt beköti az áramforrást és/vagy az akkumulátort, valamint mielőtt felemelné és vinni kezdené az elektromos kéziszerszámot.** Ha az elektromos kéziszerszám felemelése közben az újjat a kapcsolón tartja, vagy ha a készüléket bekapcsolt állapotban csatlakoztatja az áramforráshoz, az baleset vezethet.
  - ▶ **Az elektromos kéziszerszám bekapcsolása előtt okvetlenül távolítsa el a beállítószerszámokat vagy csavarulcsokat.** Az elektromos kéziszerszám forgó részeiben felejtett beállítószerszám vagy csavarulcs sérüléseket okozhat.
  - ▶ **Ne becsülje túl önmagát. Ügyeljen arra, hogy mindig biztosan álljon és az egyensúlyát megtartsa.** Így az elektromos kéziszerszám felelt váratlan helyzetekben is jobban tud uralkodni.
  - ▶ **Viseljen megfelelő ruházatot. Ne viseljen bő ruhát vagy ékszereket. Tartsa távol a haját, a ruháját és a kesztyűjét a mozgó részekről.** A bő ruhát, az ékszereket és a hosszú haját a mozgó alkatrészek magukkal rántathatják.
  - ▶ **Ha az elektromos kéziszerszámra fel lehet szerelni a por elszívásához és összegyűjtéséhez szükséges berendezéseket, ellenőrizze, hogy azok megfelelő módon hozzá vannak kapcsolva a készülékhez és rendeltetésüknek megfelelően működnek.** A porgyűjtő berendezés használata csökkenti a munka során keletkező por veszélyes hatásait.
- Az elektromos kéziszerszámok gondos kezelése és használata**
- ▶ **Ne terhelje túl a berendezést. A munkájához csak az arra szolgáló elektromos kéziszerszámot használja.** A megfelelő elektromos kéziszerszámmal a megadott teljesítménytartományon belül jobban és biztonságosabban lehet dolgozni.
  - ▶ **Ne használjon olyan elektromos kéziszerszámot, amelynek a kapcsolója elromlott.** Minden olyan elektromos kéziszerszám, amelyet nem lehet sem be-, sem ki-csatolni, veszélyes és meg kell javíttatni.

- ▶ **Húzza ki a csatlakozó dugót a dugaszolóaljzatból és/ vagy az akkumulátort az elektromos kéziszerszámból, mielőtt az elektromos kéziszerszámon beállítási munkákat végez, tartozékokat cserél vagy a szerszámot tárolásra elteszi.** Ezek az elővigyázatossági intézkedések meggátolják a szerszám akaratlan üzembe helyezését.
- ▶ **A használaton kívüli elektromos kéziszerszámokat olyan helyen tárolja, ahol azokhoz gyermekek nem férhetnek hozzá. Ne hagyja, hogy olyan személyek használják az elektromos kéziszerszámot, akik nem ismerik a szerszámot, vagy nem olvasták el ezt az útmutatót.** Az elektromos kéziszerszámok veszélyesek, ha azokat gyakorlatlan személyek használják.
- ▶ **Az elektromos kéziszerszámokat gondosan ápolja.** Ellenőrizze, hogy a mozgó alkatrészek kifogástalanul működnek-e, nincsenek-e beszorulva, illetve nincsenek-e eltörve vagy megrongálódva olyan alkatrészek, amelyek hatással lehetnek az elektromos kéziszerszám működésére. **A berendezés megrongálódott részeit a készülék használata előtt javíttassa meg.** Sok olyan baleset történik, amelyet az elektromos kéziszerszám nem megfelelő karbantartására lehet visszavezetni.
- ▶ **Tartsa tisztán és éles állapotban a vágószerszámokat.** Az éles vágóélekkel rendelkező, gondosan ápolott vágószerszámok ritkábban ékelődnek be és könnyebben lehet őket vezetni és irányítani.
- ▶ **Az elektromos kéziszerszámokat, tartozékokat, szerzőmbiteket stb. csak ezen kezelési utasításoknak megfelelően használja.** Vegye figyelembe a munkakörülményeket valamint a kivitelezendő munka sajátosságait. Az elektromos kéziszerszám eredeti rendeltetésétől eltérő célokra való alkalmazása veszélyes helyzeteket eredményezhet.

#### Az akkumulátoros elektromos kéziszerszámok gondos kezelése és használata

- ▶ **Az akkumulátort csak a gyártó által ajánlott töltőkészülékekkel töltsse fel.** Ha egy bizonyos akkumulátortípus feltöltésére szolgáló töltőkészülékben egy másik akkumulátort próbál feltölteni, tűz keletkezhet.
- ▶ **Az elektromos kéziszerszámhoz csak az ahhoz tartozó akkumulátort használja.** Más akkumulátorok használata személyi sérüléseket és tüzet okozhat.
- ▶ **A használaton kívüli akkumulátort tartsa távol bármely fémtárgytól, mint például irodai kapcsoktól, pénzérméktől, kulcsoktól, szögektől, csavaroktól és más kisméretű fémtárgyaktól, amelyekkel kapcsolatba léphet.** Az akkumulátor érintkezői közötti rövidzárlat égési sérüléseket vagy tüzet okozhat.
- ▶ **Nem megfelelő körülmények esetén az akkumulátorból folyadék léphet ki. Kerülje az érintkezést a folyadékkal.** Ha véletlenül mégis érintkezésbe került a folyadékkal, azonnal öblítse le vízzel az érintett felületet. **Ha a folyadék a szemébe jutott, keressen fel ezen kívül egy orvost.** Az akkumulátorból kilépő folyadék irritációkat vagy égési bőrsérüléseket okozhat.

#### Szerviz

- ▶ **Az elektromos kéziszerszámot csak szakképzett személyzet kizárólag eredeti pótalkatrészek felhasználásával javíthatja.** Ez biztosítja, hogy az elektromos kéziszerszám biztonságos maradjon.

#### Biztonsági előírások kalapácsolóhoz

- ▶ **Viseljen fülvédőt.** A zaj hatása halláskárosodáshoz vezethet.
- ▶ **Használjon pótfogantyú(ka)t, ha az(ok) a kéziszerszámmal együtt szállításra kerül(ek).** Ha elveszti az uralmát a kéziszerszám felett, az személyi sérüléshez vezethet.
- ▶ **Az elektromos kéziszerszámot csak a szigetelt markolat felületéknél fogva tartsa, ha egy olyan műveletet hajt végre, amelynek során a vágószerszám egy rejtett vezetékhez érhet.** Ha a vágószerszám egy feszültség alatt álló vezetékhez ér, akkor az elektromos kéziszerszám fedetlen fémrészei szintén feszültség alá kerülhetnek és áramütéshez vezethetnek.
- ▶ **A rejtett vezetékek felkutatásához használjon arra alkalmas fémkereső készüléket, vagy kérje ki a helyi energiaellátó vállalat tanácsát.** Ha egy elektromos vezeték a berendezéssel megérint, az tűzhöz és áramütéshez vezethet. Egy gázvezeték megrongálása robbanást eredményezhet. Ha egy vízvezeték szakít meg, anyagi károk keletkeznek.
- ▶ **Várja meg, amíg az elektromos kéziszerszám teljesen leáll, mielőtt letenné.** A betétszerszám beékelődhet, és a kezelő elvesztheti az uralmát az elektromos kéziszerszám felett.
- ▶ **A megmunkálásra kerülő munkadarabot megfelelően rögzítse.** Egy befogó szerkezettel vagy satuval rögzített munkadarab biztonságosabban van rögzítve, mintha csak a kezével tartaná.
- ▶ **Az akkumulátorok megrongálódása vagy szakszerűtlen kezelése esetén abból gőzök léphetnek ki. Az akkumulátor kigyulladhat vagy felrobbanhat.** Azonnal jutasson friss levegőt a helyiségbe, és ha panaszai vannak, keressen fel egy orvost. A gőzök ingerelhetik a légutakat.
- ▶ **Ne nyissa fel az akkumulátort.** Ekkor fennáll egy rövidzárlat veszélye.
- ▶ **Az akkumulátort hegyes tárgyak, például tűk vagy csavarhúzó, vagy külső erőbehatások megrongálhatják.** Belső rövidzárlat léphet fel és az akkumulátor kigyulladhat, füstöt bocsáthat ki, felrobbanhat, vagy túlhevülhet.
- ▶ **Az akkumulátort csak a gyártó termékeiben használja.** Az akkumulátort csak így lehet megvédeni a veszélyes túlterheléstől.



**Óvja meg az elektromos kéziszerszámot a forrósgától, például a tartós napsugárzástól, a tűztől, a szennyezésektől, a víztől és a nedvességtől.** Robbanásveszély és rövidzárlat veszélye áll fenn.

- ▶ **Munka közben mindkét kezével tartsa szorosan fogva az elektromos kéziszerszámot és gondoskodjon arról, hogy biztosan alapon álljon.** Az elektromos kéziszerszámot két kézzel biztosabban lehet vezetni.
- ▶ **VIGYÁZAT! Ha egy Bluetooth<sup>®</sup>-tal felszerelt elektromos kéziszerszámot használ, más készülékekben, berendezésekben, repülőgépekben és orvosi készülékekben (például pacemaker, hallókészülék) zavarok léphetnek fel. A közvetlen környezetben emberek és állatok sérülését sem lehet teljesen kizárni. Ne használja az elektromos kéziszerszámot Bluetooth<sup>®</sup>-tal orvosi készülékek, töltőállomások, vegyipari berendezések, robbanásveszélyes területek közelében és robbantási területeken. Ne használja az elektromos kéziszerszámot Bluetooth<sup>®</sup>-tal repülőgépeken. Közvetlen testközelben kerülje el a tartós üzemeltetést.**

A Bluetooth<sup>®</sup> szóvédjegye és a képjelek (logók) a Bluetooth SIG, Inc. bejegyzett védjegyei és tulajdonai. A szóvédjegyek / a képjelnek a Robert Bosch Power Tools GmbH által történő valamennyi alkalmazása a megfelelő licen-cia alatt áll.

## A termék és a teljesítmény leírása



**Olvasa el az összes biztonsági figyelmeztetést és előírást.** A biztonsági előírások és utasítások betartásának elmulasztása áramütéshez, tűzhöz és/vagy súlyos sérülésekhez vezethet.

Kérjük, vegye figyelembe a Használati Utasítás első részében található ábrákat.

### Rendeltetészerű használat

Az elektromos kéziszerszám betonban, téglafalban és terméskőben végzett kalapácsos fúrássra, valamint könnyebb és közepes nehézségi fokú vésési munkákra szolgál.

Az elektromos kéziszerszám adatait és beállításait a behelyezett Bluetooth<sup>®</sup> Low Energy Module GCY 42 esetén a Bluetooth<sup>®</sup>-rádiótechnológia segítségével az elektromos kéziszerszám és egy mobil végberendezés között át lehet vinni.

### Az ábrázolásra kerülő komponensek

A készülék ábrázolásra kerülő komponenseinek sorszámozása az elektromos kéziszerszámnak az ábra-oldalon található képeire vonatkozik.

- (1) SDS-max-fúrótokmány
- (2) SDS-max szerszámbefogó egység
- (3) Porvédő sapka
- (4) Reteszelő hüvely
- (5) Kombinált kapcsoló az üzemmódok és a jobbra-/balraforgás közötti átkapcsoláshoz
- (6) Rezgéscsillapítás
- (7) Bekapcsolási reteszelő gomb a be-/kikapcsoló szá-mára
- (8) Fogantyú szigetelt markolatfelület)

- (9) Be-/kikapcsoló
- (10) Akkumulátor<sup>A)</sup>
- (11) A Bluetooth<sup>®</sup> Low Energy Module GCY 42 fedele
- (12) Munkahely megvilágító lámpa
- (13) Pótfogantyú (szigetelt fogantyú-felület)
- (14) Akkumulátor reteszelésfeloldó gomb<sup>A)</sup>
- (15) Felhasználói felület
- (16) Akkumulátor feltöltési szint kijelző (felhasználói felület)
- (17) A gyorskikapcsolás (Kickback Control) kijelzője (felhasználói felület)
- (18) Üzemmód kijelző (felhasználói felület)
- (19) Üzemmód kijelző gomb (felhasználói felület)
- (20) Elektromos kéziszerszám állapot kijelző (felhasználói felület)
- (21) Okostelefon kijelző (felhasználói felület)
- (22) Hőmérséklet kijelző (felhasználói felület)

A) A képeken látható vagy a szövegben leírt tartozékok részben nem tartoznak a standard szállítmányhoz. Tartozék-programunkban valamennyi tartozék megtalálható.

### Műszaki adatok

Akkumulátoros fúrókalapács		GBH 18V-36 C
Rendelési szám		<b>3 611 J15 0..</b>
Névleges feszültség	V=	18
Névleges felvett teljesítmény	W	800
Ütésszám <sup>A)</sup>	min <sup>-1</sup>	0–2900
Egyedi ütésező a „EPTA-Procedure 05:2016” (2016/05 EPTA-eljárás) szerint	J	7,0
Névleges fordulatszám		
– Jobbra forgás	perc <sup>-1</sup>	0–500
– Balra forgás	perc <sup>-1</sup>	0–500
Szerszámbefogó egység		SDS-max
Orsónyák átmérő	mm	74
Furatátmérő max.:		
– Betonban	mm	35
– Téglafal (üregesfúróval)	mm	40–90
Súly az EPTA-Procedure 01:2014 (01:2014 EPTA-eljárás) szerint <sup>A)</sup>	kg	5,5–6,6
Hosszúság	mm	460
Magasság	mm	250
Javasolt környezeti hőmérséklet a töltés során	°C	0 ... +35
Megengedett környezeti hőmérséklet az üzemelés során <sup>B)</sup>	°C	-20 ... +50

Akkumulátoros fűrókálapács	GBH 18V-36 C	
Kompatibilis akkumulátorok		GBA 18V... ProCORE18V...
Javasolt akkumulátorok a teljes teljesítményhez		ProCORE18V... ≥ 5,5 Ah
Javasolt töltőkészülékek		GAL 18... GAX 18V... GAL 36...
<b>Adatátvitel</b>		
Bluetooth®		Bluetooth® 4.2 (Low Energy) <sup>C1</sup>
A jelek közötti távolság	s	8
Jel maximális hatótávolsága <sup>D1</sup>	m	30

- A) az alkalmazásra kerülő akkumulátortól függ  
 B) <0 °C hőmérsékletek esetén korlátozott teljesítmény  
 C) A mobil végberendezéseknek kompatibilisnek kell lenniük a Bluetooth®-Low-Energy-készülékekkel (4.2 változat) és támogatniuk kell a Generic Access Profil-t (GAP).  
 D) A hatótávolság a külső feltételektől függően, beleértve ebbe az alkalmazásra kerülő vevőkészüléket is, erősen változó lehet. Zárt helyiségekben és fémes akadályok (például falak, polcok, koffer stb.) a Bluetooth®-hatótávolság lényegesen alacsonyabb lehet.

### Zaj és vibráció értékek

A zajkibocsátási értékek a **EN 60745-2-6** szabványnak megfelelően kerültek meghatározásra.

Az elektromos kéziszerszám A-értékelésű zajszintjének tipikus értékei: hangnyomásszint **90 dB(A)**; hangteljesítményszint **101 dB(A)**. A szórás, K = **3 dB**.

#### Viseljen fülvédőt!

Az  $a_{h1}$  rezgési összértékek (a három irány vektorösszege) és a K szórás a **EN 60745-2-6** szabványnak megfelelően meghatározott értékei:

Kalapácsos fűrés betonban:  $a_{h1} = 12 \text{ m/s}^2$ , K = **1,5**  $\text{m/s}^2$ ,

Vésés:  $a_{h1} = 9,5 \text{ m/s}^2$ , K = **2,3**  $\text{m/s}^2$ .

Az ezen előírásokban megadott rezgési szint egy szabványban rögzített mérési módszerrel került meghatározásra és az elektromos kéziszerszámok összehasonlítására ez az érték felhasználható. Ez az érték a rezgési terhelés ideiglenes becslésére is alkalmas.

A megadott rezgésszint az elektromos kéziszerszám fő alkalmazási területein való használat során fellépő érték. Ha az elektromos kéziszerszámot más alkalmazásokra, eltérő betétszerszámokkal vagy nem kielégítő karbantartás mellett használják, a rezgésszint a fenti értéktől eltérhet. Ez az egész munkaidőre vonatkozó rezgési terhelést lényegesen megnövelheti.

A rezgési terhelés pontos megbecsléséhez figyelembe kell venni azokat az időszakokat is, amikor a berendezés kikapcsolt állapotban van, vagy amikor be van ugyan kapcsolva, de nem kerül ténylegesen használatra. Ez az egész munkaidőre vonatkozó rezgési terhelést lényegesen csökkentheti. Hozzon kiegészítő biztonsági intézkedéseket a kezelőnek a rezgések hatása elleni védelmére, például: Az elektromos ké-

ziszerszám és a betétszerszámok karbantartása, a kezek melegen tartása, a munkamenetek megszervezése.

## Összeszerelés

- ▶ **Az elektromos kéziszerszámom végzendő minden munka (például karbantartás, szerszámcseré stb.) megkezdése előtt, valamint szállításhoz és tároláshoz nyomja be a reteszelő gombot, hogy ezzel reteszelve a be-/kikapcsolót.** Ellenkező esetben a be-/kikapcsoló véletlen megérintésekor bekapcsolódó készülék sérüléseket okozhat.

### A Bluetooth® GCY 42 Low Energy Module (külön tartozék) behelyezése

A Bluetooth® GCY 42 Low Energy Module modulal kapcsolatos információk a hozzátartozó Kezelési Útmutatóban találhatóak.

### Az akkumulátor feltöltése

- ▶ **Csak a Műszaki Adatoknál megadott töltőkészüléket használja.** Csak ezek a töltőkészülékek felelnek meg pontosan az Ön elektromos kéziszerszámában alkalmazásra kerülő Li-ion-akkumulátornak.

**Figyelem:** Az akkumulátor részben feltöltve kerül kiszállításra. Az akkumulátor teljes teljesítményének biztosítására az első alkalmazás előtt tölts fel teljesen az akkumulátort a töltőkészülékben.

A Li-ion-akkumulátort bármikor fel lehet tölteni, anélkül, hogy ez megrövidítené az élettartamát. A töltési folyamat megszakítása nem árt az akkumulátornak.

A lithium-ionos-akkumulátort az „Electronic Cell Protection (ECP)” védi a túl erős kisülés ellen. Ha az akkumulátor kimerült, az elektromos kéziszerszámot egy védőkapcsoló kikapcsolja: Ekkor a betétszerszám nem mozog tovább.

- ▶ **Az elektromos kéziszerszám automatikus kikapcsolása után ne nyomja tovább a be-/kikapcsolót.** Ez megrongálhatja az akkumulátort.

Vegye figyelembe az ártalmatlanításra vonatkozó tudnivalókat.

### Az akkumulátor kivétele



A **(10)** akkumulátor két reteszelőállal van ellátva, amelyek meggátolják, hogy az akkumulátor a **(14)** akkumulátor reteszelőfeloldó gomb akaratlan megnyomásakor kiessen. Amíg az akkumulátor be van helyezve az elektromos kéziszerszámba, azt egy rugó a helyén tartja.

- A **(10)** akkumulátor eltávolításához nyomja meg a **(14)** reteszelés feloldó gombot és húzza ki az akkumulátort az elektromos kéziszerszámából. **Ne erőltesse a kihúrást.**

### Akkumulátor töltöttségi szint kijelző

Az akkumulátor töltési szint kijelző display zöld LED-jei az akkumulátor töltési szintjét mutatják. A töltöttségi szintet biz-

tonsági okokból csak használaton kívüli elektromos kéziszer-  
szám esetén lehet lekérdezni.

Nyomja meg a  vagy a  feltöltési szint kijelző gombot,  
hogy kijelze a töltési szintet. Erre kivett akkumulátor ese-  
tén is van lehetőség.

Ha az akkumulátor feltöltési szint kijelző gomb megnyomása  
után egy LED sem világít, az akkumulátor meghibásodott és  
ki kell cserélni.

**Figyelem:** Az akkumulátor töltési szintjét a (15) felhasználói  
felület is jelzi Állapotkijelzők.

**Akkumulátor típus: GBA 18V...**



LED-ek	Kapacitás
Tartós fény, 3× zöld	60–100 %
Tartós fény, 2× zöld	30–60 %
Tartós fény, 1× zöld	5–30 %
Villogó fény, 1× zöld	0–5 %

**Akkumulátor típus: ProCORE18V...**



LED-ek	Kapacitás
Tartós fény, 5× zöld	80–100 %
Tartós fény, 4× zöld	60–80 %
Tartós fény, 3× zöld	40–60 %
Tartós fény, 2× zöld	20–40 %
Tartós fény, 1× zöld	5–20 %
Villogó fény, 1× zöld	0–5 %

## Pótfogantyú

► **Az elektromos kéziszerszámot csak az arra felszerelt  
(13) pótfogantyúval együtt szabad használni.**

**A pótfogantyú elforgatása (lásd a A ábrát)**

A (13) pótfogantyút a biztonságos és fáradságmentes mun-  
kához bármilyen megfelelő helyzetbe lehet forgatni.

- Forgassa el a (13) pótfogantyú alsó markolatát az óramu-  
tató járásával ellenkező irányba és forgassa el a (13) pót-  
fogantyút a kívánt helyzetbe. Forgassa el ismét a  
(13) pótfogantyú alsó markolatát az óramutató járásával  
megegyező irányba és ezzel szorítsa meg azt.  
Ügyeljen arra, hogy a pótfogantyú feszítőszalag beillesz-  
kedjen a házon erre a célra előírt irányzott horonyba.

**A fúrótokmány és a szerszámok kijelölése**

A kalapácsos fúráshoz és a véséshez SDS-max szerszámokra  
van szükség, amelyeket az SDS-max fúrótokmányba kell be-  
helyezni.

## Szerszámcsere

A (3) porvédő sapka üzem közben messzemenően meggátol-  
ja a fúrás során keletkező por behatolását a szerszámbefo-  
gató egységbe. A szerszám behelyezésekor ügyeljen arra, hogy  
ne rongálja meg a (3) porvédő sapkát.

► **Ha egy porvédő sapka megrongálódott, azt azonnal ki  
kell cserélni. Azt javasoljuk, hogy a csere végrehajtá-  
sával bizon meg egy Vevőszolgálatot.**

## Szerszámcsere (SDS-max)

**A betétszerszám behelyezése (lásd a B ábrát)**

Az SDS-max szerszámbefogó egységgel a betétszerszámot  
további eszközök vagy szerszámok alkalmazása nélkül is egy-  
szerűen ki lehet cserélni.

- Tisztítsa meg és kissé zsírozza be a betétszerszám bedu-  
gásra kerülő végét.
- Tegye be forgatva a betétszerszámot a szerszámbefogó  
egységbe, amíg az magától reteszelésre kerül.
- Húzza meg a szerszámot, és ellenőrizze így a megfelelő re-  
teszelést.

**A betétszerszám kivétele (lásd a C ábrát)**

- Tolja hátra a (4) reteszelő hüvelyt és vegye ki a betétszer-  
számot.

## Por- és forgácsolószívás

Az olomtartalmú festékrétegek, egyes fafajták, ásványok és  
fémek pora egészségkárosító hatású lehet. A poroknak a ke-  
zelő vagy a közelben tartózkodó személyek által történő  
megérintése vagy belégzése allergikus reakciókat és/vagy a  
légutak megbetegedését vonhatja maga után.

Egyes faporok, például tölgy- és bükkfaporok rákkeltő hatá-  
súak, főleg ha a faanyag kezeléséhez más anyagokat is fel-  
használtak (kromát, fávédő vegyszerek). A készülékkel az-  
beszter tartalmazó anyagokat csak szakembereknek szabad  
megmunkálniuk.

- A lehetőségek szerint használjon az anyagnak megfelelő  
porelzsívást.
- Gondoskodjon a munkahely jó szellőztetéséről.
- Ehhez a munkához célszerű egy P2 szűrőosztályú porvédő  
álarcot használni.

A feldolgozásra kerülő anyagokkal kapcsolatban tartsa be az  
adott országban érvényes előírásokat.

► **Gondoskodjon arról, hogy a munkahelyén ne gyűlhes-  
sen össze por.** A porok könnyen meggyulladhatnak.

## Üzemeltetés

### Üzembe helyezés

► Ügyeljen arra, hogy a *Bluetooth*® Low Energy Module  
GCY 42 (11) fedele üzem közben zárva legyen. Így elke-  
rülheti a por behatolását.

### Az akkumulátor beszerelése

► **Csak az Ön elektromos kéziszerszámának a típusáb-  
láján megadott feszültségű, eredeti Bosch-gyártmá-**

**nyú Li-ion-akkumulátort használjon.** Más akkumulátorok használata személyi sérüléseket és tüzet okozhat.

- Nyomja be a **(7)** reteszelő gombot, hogy meggátolja az elektromos kéziszerszám akaratlan bekapcsolását.
- Nyomja bele addig a feltöltött **(10)** akkumulátort a ház töl-tőrinterkezőibe, amíg az akkumulátor biztonságos reteszelésre kerül.

#### Az üzemmód beállítása (lásd a D ábrát)

A **(5)** kombinált kapcsolóval válassza ki az elektromos kéziszerszám üzemmódját.

**Figyelem:** Az üzemmódot csak kikapcsolt elektromos kéziszerszámon szabad átkapcsolni! Ellenkező esetben az elektromos kéziszerszám megrongálódhat.

**Figyelem:** Ha olyankor kapcsol át egy másik üzemmódra, amikor a be-/kikapcsoló reteszelve van, az elektromos kéziszerszám kikapcsol.

- Fordítsa el a **(5)** kombinált kapcsolót a kívánt helyzetbe, amíg az hallhatóan bepattan.

 **Betonban vagy kőben végzett Kalapácsos fúrás** helyzet

 Helyzet **Balraforgáshoz** a betétszerszám ki-emeléséhez a munkadarabból

 **Vario-Lock** helyzet a véső helyzetének megváltoztatásához.

 **Vésési** helyzet

#### Be- és kikapcsolás

- Szükség esetén oldja ki a be-/kikapcsoló **(7)** reteszelő gombját.
- Az elektromos kéziszerszám **bekapcsolásához** nyomja meg a **(9)** be-/kikapcsolót.

A munkahely megvilágító lámpa kissé vagy teljesen megnyomott **(9)** be-/kikapcsoló esetén világít és gondoskodik arról, hogy a munkaterület hátrányos külső megvilágítás esetén is megfelelően meg legyen világítva.

- Az elektromos kéziszerszám **kikapcsolásához** eressze el a **(9)** be-/kikapcsolót.

#### A fordulatszám/ütésszám beállítása

A bekapcsolt elektromos kéziszerszám fordulat-/ütésszámát annak megfelelően fokozatmentesen szabályozhatja, mennyire nyomja be **(9)** be-/kikapcsolót.

A **(9)** be-/kikapcsolóra gyakorolt enyhe nyomás alacsony fordulat-/ütésszámot eredményez. Növekvő nyomás esetén a fordulatszám/ütésszám is növekszik.

A fordulatszámot a felhasználói felületen, illetve az okostelefon-app segítségével is lehet szabályozni (lásd „Az üzemmód kijelölése”, Oldal 152).

#### A véső helyzetének megváltoztatása (Vario-Lock)

A vésőt **16** különböző helyzetben lehet reteszelni. Így mindig felveheti az optimális munkavégzési helyzetet.

- Tegye be a vésőt a szerszámbefogó egységbe.
- Forgassa a **(5)** kombinált kapcsolót a „Vario-Lock” helyzetbe.
- Forgassa a betétszerszámot a kívánt vésési helyzetbe.
- Forgassa a **(5)** kombinált kapcsolót a „Vésés” helyzetbe. A szerszám befogó egység ezzel blokkolva van.

#### Vésés reteszelési funkcióval

Ha hosszabb ideig védni akar anélkül, hogy a **(9)** be-/kikapcsolót állandóan nyomnia kellene, reteszelve a „Vésés” üzemmódban a be-/kikapcsolót.

- A **Reteszeléshez** nyomja be ütközésig a **(9)** be-/kikapcsolót és ezzel egyidejűleg nyomja be a **(7)** reteszelő gombot.
- A kikapcsoláshoz nyomja meg ismét a **(7)** reteszelő gombot.

**Figyelem:** Ha olyankor kapcsol át egy másik üzemmódra, amikor a be-/kikapcsoló reteszelve van, az elektromos kéziszerszám kikapcsol.

#### Biztonsági kapcsoló

- ▶ Ha a betétszerszám beszorul, vagy beékelődik, a fúróorsó meghajtása kikapcsolódik. Az ekkor fellépő erő miatt tartsa mindig mindkét kezével fogva az elektromos kéziszerszámot és biztos, szilárd alapon álljon.
- ▶ Ha a betétszerszám leblokkolt, azonnal kapcsolja ki az elektromos kéziszerszámot. Ha leblokkolt fúrószerszám mellett kapcsolja be a kéziszerszámot, igen magas reakciós nyomatok lépnek fel.

#### Gyorslekapcsolás (Kickback Control)



A gyorslekapcsoló (KickBack Control) az elektromos kéziszerszám biztosabb irányítását teszi lehetővé és ezzel a KickBack Control nélküli elektromos kéziszerszámokkal összehasonlítva megnöveli a felhasználót védő berendezések hatékonyságát. Ha az elektromos kéziszerszám hirtelen és váratlanul a fúró tengelye körül elfordul, akkor az elektromos kéziszerszám kikapcsol, a **(17)** gyorslekapcsolás kijelző világít és a **(12)** munkahely megvilágító lámpa villog. Aktivált gyorslekapcsolás esetén a **(20)** állapot kijelző piros színben villog.

- Az **ismételt üzembe helyezéshoz** engedje el, majd ismét nyomja be a **(9)** be-/kikapcsolót.

#### Electronic Precision Control (EPC)

Az EPC az ütésekkel végzett munkánál támogatást nyújt, lassan növeli meg a sebességet, hogy pontosabban lehessen dolgozni.

**Elektromos fordulatszám-vezérlés (Adaptive Speed Control) a „Vésés” üzemmódban**

Az irányítás megkönnyítésére és a pontosabb felhelyezés lehetővé tételére az elektromos kéziszerszám egy alacsonyabb fordulatszámmal indul, majd ezt gyorsan megnöveli a maximális fordulatszámig.

Az elektromos fordulatszám-vezérlés az elektromos kéziszerszámnak a munkadarábra való felhelyezésekor automatikusan aktiválásra kerül.

**Felhasználói felület (lásd a E ábrát)**

A (15) felhasználói felület az üzemmód kijelölésére, valamint az elektromos kéziszerszám állapotának kijelölésére szolgál.

**Állapotkijelzők**

(16) akkumulátor feltöltési szintjelző display (felhasználói interfész)	Magyarázat/ok	Megoldás
zöld (2 – 5 sáv)	Az akkumulátor feltöltve	–
sárga (1 sáv)	Az akkumulátor majdnem üres	Rövid időn belül cserélje ki vagy tölts fel az akkumulátort
piros (1 sáv)	Az akkumulátor üres	Cserélje ki vagy tölts fel az akkumulátort
(22) hőmérséklet kijelző	Magyarázat/ok	Megoldás
sárga	Az akkumulátor vagy az elektromos kéziszerszám üzemi hőmérséklete lényegesen megnövekedett, a teljesítmény csökkentésre kerül	Járassa üresjáratban és hagyja lehűlni az elektromos kéziszerszámot vagy cserélje ki a túlmelegedett akkumulátort
piros	Az akkumulátor vagy az elektromos kéziszerszám üzemi hőmérséklete túllépte a megengedett határt, az elektromos kéziszerszám a védelmi célból kikapcsolásra kerül	Hagyja lehűlni az elektromos kéziszerszámot vagy cserélje ki a túlmelegedett akkumulátort
Az elektromos kéziszerszám (20) státusz kijelzője	Magyarázat/ok	Megoldás
zöld	Státusz rendben	–
sárga	A szerszám elérte a kritikus hőmérsékletet vagy az akkumulátor majdnem üres	Járassa alapjáratban és hagyja így lehűlni az elektromos kéziszerszámot vagy nemsokára cserélje ki vagy tölts fel az akkumulátort
piros	Az elektromos kéziszerszám túlmelegedett vagy az akkumulátor üres	Hagyja lehűlni az elektromos kéziszerszámot vagy cserélje ki, illetve tölts fel az akkumulátort
piros	Az "Kalapácsos fúrás" üzemmódban megnyomták a reteszelő gombot	Nyomja meg még egyszer a reteszelő gombot
	Üzem közben működtették a kombi-kapcsolót	Kapcsolja ki, majd ismét kapcsolja be az elektromos kéziszerszámot
	A motor leblokkolt, az akkumulátor túl gyenge	Tölts fel az akkumulátort vagy használja a javasolt akkumulátortípust
	Általános hiba	– Kapcsolja ki, majd kapcsolja ismét be az elektromos kéziszerszámot vagy vegye ki és ismét tegye be az akkumulátort Ha a hiba továbbra is fennáll: – Küldje be a vevőszolgálatnak az elektromos kéziszerszámot
piros színben villog – a (17) gyorskikapcsolás kijelzőjével kombinálva	A gyorskikapcsolás kioldott	Kapcsolja ki, majd ismét kapcsolja be az elektromos kéziszerszámot

Az elektromos kéziszerszám (20) státusz kijelzője	Magyarázat/ok	Megoldás
kék színben villog	Az elektromos kéziszerszám össze van kötve a mobil végberendezéssel vagy a beállítások átvitelre kerülnek	–

Az okostelefon (21) státusz kijelzője	Magyarázat/ok	Megoldás
zöld	További információk (pl. kereskedelmi információ) állnak rendelkezésre	Ha érdeklí, olvassa el az okostelefonon az üzenetet
sárga	Fontos információk (pl. hőmérsékleti figyelmeztetés) állnak rendelkezésre	Olvassa el az okostelefonon az üzenetet
piros	Az üzem szempontjából kritikus információk (pl. a motor leállása egy mikrokontroller egy-ség hibája miatt) állnak rendelkezésre	Azonnal olvassa el az okostelefonon az üzenetet

#### Az üzemmód kijelölése

- Nyomja meg annyiszor a **(19)** üzemmód kijelölő gombot, ahányszor erre szükség van ahhoz, hogy kigyulladjon az Ön által kívánt üzemmód kijelzésre.

**Figyelem:** A **Favorite** üzemmódban a funkciókat okostelefonnal lehet konfigurálni, az **Auto** és a **Soft** üzemmódban a funkciók előre be vannak állítva.

(18) üzemmód kijelzés	Funkciók
<b>Auto</b> világít	Az elektromos kéziszerszám az <b>Auto</b> üzemmódban éri el a maximális teljesítményt. <ul style="list-style-type: none"> <li>– "Kalapácsos fűrés": A fordulatszám gyors megnövelése a fűrés jól irányítható megkezdésétől a maximális fordulatszám 100 %-áig</li> <li>– "Vésés": Elektromos fordulatszám-vezérlés (Adaptive Speed Control)</li> <li>– Gyors lekapcsolás (Kickback Control)</li> </ul>
<b>Soft</b> világít	A <b>Soft</b> üzemmód érzékeny anyagok megmunkálására szolgál. <ul style="list-style-type: none"> <li>– "Kalapácsos fűrés": Az EPC aktív, a fűrés megkezdésére szolgáló alacsony fordulatszám lassú megnövelése a maximális fordulatszám 80 %-áig az érzékeny felületeken végzett kalapácsos fűréshez</li> <li>– "Vésés": Az elektromos fordulatszám-vezérlés (Adaptive Speed Control) még érzékenyebben van beállítva</li> <li>– A gyorskikapcsolás (Kickback Control) még érzékenyebben van beállítva</li> </ul>
<b>Favorite</b> világít	A <b>Favorite</b> üzemmódban az elektromos kéziszerszámot egy okostelefon-app segítségével egyedi módon lehet konfigurálni. <ul style="list-style-type: none"> <li>– A "Kalapácsos fűrés" üzemmód több fokozatban konfigurálható: <ul style="list-style-type: none"> <li>Teljesítmény: fordulatszám</li> <li>Electronic Precision Control (EPC): Felfutási sebesség</li> </ul> </li> <li>– "Vésés": Az elektromos fordulatszám-vezérlés (Adaptive Speed Control) be- és kikapcsolható</li> <li>– A gyorskikapcsolásnak a (Kickback Control) kikapcsolási érzékenysége konfigurálható</li> </ul>

#### Konnektivitási funkciók

A **Bluetooth® GCY 42 Low Energy Module** modullal a következő konnektivitási funkciók állnak az elektromos kéziszerszámon rendelkezésre:

- Regisztrálás és személyre szabás
- Státusz ellenőrzése, figyelmeztető üzenetek kiadása
- Általános információk és beállítások
- Adminisztráció

A **Bluetooth® GCY 42 Low Energy Module** modullal kapcsolatos információk a hozzátartozó Kezelési Útmutatóban találhatóak.

A **(21)** okostelefon kijelző világít, ha az elektromos kéziszerszám a **Bluetooth®**-rádiótechnika alkalmazásával valamilyen információt (pl. hőmérsékleti figyelmeztetés) küld egy mobilis végberendezésnek.

#### Munkavégzési tanácsok

- ▶ **Az elektromos kéziszerszám az abba behelyezett Bluetooth® GCY 42 Low Energy modullal egy rádió-in-**



terfesszel van felszerelve. Legyen tekintettel a helyi, például repülőgépekben vagy kórházakban érvényes üzemeltetési korlátozószokra.

- ▶ **Az olyan területeken, ahol a Bluetooth®-rádiótechnikát nem szabad használni, ki kell venni a Bluetooth® Low Energy Module GCY 42-t és a gombelemet a berendezésből.**

**Megjegyzés:** A (11) fedelet csak akkor lehet biztonságosan lezárni, ha a Bluetooth® Low Energy Module GCY 42 és a gombelem benne van az elektromos kéziszerszámban.

- A Bluetooth® Low Energy Module GCY 42 **deaktiválásához** fordítsa meg a gombelemet, vagy tegyen be valamilyen szigetelő anyagot a gombelem és a Bluetooth® Low Energy Module GCY 42 közé.
- Zárja le a (11) fedelet, hogy ne hatolhasson be szennyeződés.

### Rezgéscsillapítás

 A beépített rezgéscsillapítás csökkenti a munka során fellépő rezgéseket.

- ▶ **Ha a csillapító elem megrongálódott, ne használja tovább az elektromos kéziszerszámot.**

### Tájékoztató az akkumulátor optimális kezeléséhez

Óvja meg az akkumulátort a nedvességtől és a víztől.

Az akkumulátort csak a  $-20\text{ °C} \dots 50\text{ °C}$  hőmérséklet tartományban szabad tárolni. Ne hagyja például az akkumulátort nyáron egy gépjárműben.

Időnként tisztítsa meg az akkumulátor szellőzőrését egy puha, tiszta és száraz ecsettel.

Ha az akkumulátor feltöltése után a készülék már csak lényegesen rövidebb ideig üzemeltethető, akkor az akkumulátor elhasználódott és ki kell cserélni.

Vegye figyelembe a hulladékba való eltávolítással kapcsolatos előírásokat.

## Karbantartás és szerviz

### Karbantartás és tisztítás

- ▶ **Az elektromos kéziszerszámon végzendő minden munka (például karbantartás, szerszámcseré, stb.) megkezdése előtt, valamint szállításhoz és tároláshoz vegye ki az akkumulátort az elektromos kéziszerszámból.** Ellenkező esetben a be-/kikapcsoló véletlen megérintésekor bekapcsolódó készülék sérüléseket okozhat.
- ▶ **Tartsa mindig tisztán az elektromos kéziszerszámot és annak szellőzőnyílásait, hogy jól és biztonságosan dolgozhasson.**
- ▶ **Ha egy porvédő sapka megrongálódott, azt azonnal ki kell cserélni. Azt javasoljuk, hogy a csere végrehajtásával bizzon meg egy Vevőszolgálatot.**
  - Minden használat után tisztítsa meg a (2) szerszámbefozó egységet.

### Vevőszolgálat és alkalmazási tanácsadás

A vevőszolgálat a terméke javításával és karbantartásával, valamint a pótalkatrészekkel kapcsolatos kérdésekre szívesen válaszol. A pótalkatrészekkel kapcsolatos robbantott ábrák és egyéb információk a következő címen találhatóak:

**www.bosch-pt.com**

A Bosch Alkalmazási Tanácsadó Team a termékeinkkel és azok tartozékaival kapcsolatos kérdésekben szívesen nyújt segítséget.

Ha kérdései vannak vagy pótalkatrészeket szeretne rendelni, okvetlenül adja meg a termék típusabláján található 10-jegyű cikkszámot.

### Magyarország

Robert Bosch Kft.  
1103 Budapest  
Gyömrői út. 120.

A [www.bosch-pt.hu](http://www.bosch-pt.hu) oldalon online megrendelheti készülékének javítását.

Tel.: +36 1 879 8502

Fax: +36 1 879 8505

info.bsc@hu.bosch.com

[www.bosch-pt.hu](http://www.bosch-pt.hu)

### Szállítás

A benne található lítium-ionos-akkumulátorokra a veszélyes árukra vonatkozó előírások érvényesek. A felhasználók az akkumulátorokat a közúti szállításban minden további nélkül szállíthatják.

Ha az akkumulátorok szállításával harmadik személyt (például: légi vagy egyéb szállító vállalatot) bíznak meg, akkor figyelembe kell venni a csomagolásra és a megjelölésre vonatkozó különleges követelményeket. Ebben az esetben a küldemény előkészítésébe be kell vonni egy veszélyes áru szakembert.

Csak akkor küldje el az akkumulátort, ha a háza nincs megrongálódva. Ragassza le a nyitott érintkezőket és csomagolja be úgy az akkumulátort, hogy az a csomagoláson belül ne mozoghasson. Vegye figyelembe az adott országon belüli, az előbbieknél esetleg szigorúbb helyi előírásokat.

### Eltávolítás



Az elektromos kéziszerszámokat, az akkumulátorokat, a tartozékokat és a csomagolást a környezetvédelmi szempontoknak megfelelően kell újrafelhasználásra előkészíteni.



Ne dobja ki az elektromos kéziszerszámokat és az akkumulátorokat/elemeket a háztartási szemétkébe!

### Csak az EU-tagországok számára:

A 2012/19/EU európai irányelvnek megfelelően a már nem használható elektromos kéziszerszámokat és a 2006/66/EK európai irányelvnek megfelelően a már nem használható akkumulátorokat/elemeket külön össze kell gyűjteni és a környezetvédelmi szempontoknak megfelelően kell újrafelhasználásra leadni.

**Akkumulátorok/elemek:****Li-ion:**

Kérjük vegye figyelembe a Szállítás fejezetben található tájékoztatót (lásd „Szállítás”, Oldal 153).

## Русский

### Только для стран Евразийского экономического союза (Таможенного союза)

В состав эксплуатационных документов, предусмотренных изготовителем для продукции, могут входить настоящее руководство по эксплуатации, а также приложения. Информация о подтверждении соответствия содержится в приложении.

Информация о стране происхождения указана на корпусе изделия и в приложении.

Дата изготовления указана на последней странице обложки Руководства.

Контактная информация относительно импортера содержится на упаковке.

**Срок службы изделия**

Срок службы изделия составляет 7 лет. Не рекомендуется к эксплуатации по истечении 5 лет хранения с даты изготовления без предварительной проверки (дату изготовления см. на этикетке).

Указанный срок службы действителен при соблюдении потребителем требований настоящего руководства.

**Перечень критических отказов**

- не использовать при сильном искрении
- не использовать при появлении сильной вибрации
- не использовать с перебитым или оголённым электрическим кабелем
- не использовать при появлении дыма непосредственно из корпуса изделия

**Возможные ошибочные действия персонала**

- не использовать с поврежденной рукояткой или поврежденным защитным кожухом
- не использовать на открытом пространстве во время дождя
- не включать при попадании воды в корпус

**Критерии предельных состояний**

- перетёрт или повреждён электрический кабель
- поврежден корпус изделия

**Тип и периодичность технического обслуживания**

- Рекомендуется очистить инструмент от пыли после каждого использования.

**Хранение**

- необходимо хранить в сухом месте

- необходимо хранить вдали от источников повышенных температур и воздействия солнечных лучей
- при хранении необходимо избегать резкого перепада температур
- хранение без упаковки не допускается
- подробные требования к условиям хранения смотрите в ГОСТ 15150 (Условие 1)
- Хранить в упаковке предприятия – изготовителя в складских помещениях при температуре окружающей среды от +5 до +40 °С. Относительная влажность воздуха не должна превышать 80 %.

**Транспортировка**

- категорически не допускается падение и любые механические воздействия на упаковку при транспортировке
- при разгрузке/погрузке не допускается использование любого вида техники, работающей по принципу зажима упаковки
- подробные требования к условиям транспортировки смотрите в ГОСТ 15150 (Условие 5)
- Транспортировать при температуре окружающей среды от -50 °С до +50 °С. Относительная влажность воздуха не должна превышать 100 %.

## Указания по технике безопасности

### Общие указания по технике безопасности для электроинструментов

**⚠ ПРЕДУПРЕЖДЕНИЕ**

**Прочтите все указания и инструкции по технике безопасности.** Несоблюдение указаний и

инструкций по технике безопасности может стать причиной поражения электрическим током, пожара и тяжелых травм.

**Сохраняйте эти инструкции и указания для будущего использования.**

Использованное в настоящих инструкциях и указаниях понятие «электроинструмент» распространяется на электроинструмент с питанием от сети (с сетевым шнуром) и на аккумуляторный электроинструмент (без сетевого шнура).

**Безопасность рабочего места**

- ▶ **Содержите рабочее место в чистоте и хорошо освещенным.** Беспорядок или неосвещенные участки рабочего места могут привести к несчастным случаям.
- ▶ **Не работайте с электроинструментами во взрывоопасной атмосфере, напр., содержащей горючие жидкости, воспламеняющиеся газы или пыль.** Электроинструменты искрят, что может привести к воспламенению пыли или паров.
- ▶ **Во время работы с электроинструментом не допускайте близко к Вашему рабочему месту детей и посторонних лиц.** Отвлечшись, Вы можете потерять контроль над электроинструментом.

- ▶ Оборудование предназначено для работы в бытовых условиях, коммерческих зонах и общественных местах, производственных зонах с малым электропотреблением, без воздействия вредных и опасных производственных факторов. Оборудование предназначено для эксплуатации без постоянного присутствия обслуживающего персонала.

#### Электробезопасность

- ▶ **Штепсельная вилка электроинструмента должна подходить к штепсельной розетке. Ни в коем случае не вносите изменения в штепсельную вилку. Не применяйте переходные штекеры для электроинструментов с защитным заземлением.** Неизменные штепсельные вилки и подходящие штепсельные розетки снижают риск поражения электротоком.
  - ▶ **Предотвращайте телесный контакт с заземленными поверхностями, как то: с трубами, элементами отопления, кухонными плитами и холодильниками.** При заземлении Вашего тела повышается риск поражения электротоком.
  - ▶ **Защищайте электроинструмент от дождя и сырости.** Проникновение воды в электроинструмент повышает риск поражения электротоком.
  - ▶ **Не разрешается использовать шнур не по назначению. Никогда не используйте шнур для транспортировки или подвески электроинструмента, или для извлечения вилки из штепсельной розетки. Защищайте шнур от воздействия высоких температур, масла, острых кромок или подвижных частей электроинструмента.** Поврежденный или спутанный шнур повышает риск поражения электротоком.
  - ▶ **При работе с электроинструментом под открытым небом применяйте пригодные для этого кабели-удлинители.** Применение пригодного для работы под открытым небом кабеля-удлинителя снижает риск поражения электротоком.
  - ▶ **Если невозможно избежать применения электроинструмента в сыром помещении, подключайте электроинструмент через устройство защитного отключения.** Применение устройства защитного отключения снижает риск электрического поражения.
- #### Личная безопасность
- ▶ **Будьте внимательны, следите за тем, что делаете, и продуманно начинайте работу с электроинструментом. Не пользуйтесь электроинструментом в усталом состоянии или под воздействием наркотиков, алкоголя или лекарственных средств.** Один момент невнимательности при работе с электроинструментом может привести к серьезным травмам.
  - ▶ **Применяйте средства индивидуальной защиты. Всегда носите защитные очки.** Использование средств индивидуальной защиты, как то: защитной маски, обуви на нескользящей подошве, защитного шлема или средств защиты органов слуха, в зависимо-

сти от вида работы с электроинструментом снижает риск получения травм.

- ▶ **Предотвращайте непреднамеренное включение электроинструмента. Перед тем как подключить электроинструмент к сети и/или к аккумулятору, поднять или переносить электроинструмент, убедитесь, что он выключен.** Удержание пальца на выключателе при транспортировке электроинструмента и подключение к сети питания включенного электроинструмента чревато несчастными случаями.
  - ▶ **Убирайте установочный инструмент или гаечные ключи до включения электроинструмента.** Инструмент или ключ, находящийся во вращающейся части электроинструмента, может привести к травмам.
  - ▶ **Не принимайте неестественное положение корпуса тела. Всегда занимайте устойчивое положение и сохраняйте равновесие.** Благодаря этому Вы можете лучше контролировать электроинструмент в неожиданных ситуациях.
  - ▶ **Носите подходящую рабочую одежду. Не носите широкую одежду и украшения. Не подставляйте волосы, одежду и рукавицы под движущиеся части.** Широкая одежда, украшения или длинные волосы могут быть затянuty вращающимися частями.
  - ▶ **При наличии возможности установки пылеотсасывающих и пылесборных устройств проверьте их присоединение и правильное использование.** Применение пылесоса может снизить опасность, создаваемую пылью.
  - ▶ **ВНИМАНИЕ!** В случае возникновения перебора в работе электроинструмента вследствие полного или частичного прекращения энергоснабжения или повреждения цепи управления энергоснабжением установите выключатель в положение Выкл., убедившись, что он не заблокирован (при его наличии). Отключите сетевую вилку от розетки или отсоедините съёмный аккумулятор. Этим предотвращается неконтролируемый повторный запуск.
  - ▶ Квалифицированный персонал в соответствии с настоящим руководством подразумевает лиц, которые знакомы с регулировкой, монтажом, вводом эксплуатацию обслуживанием электроинструмента.
  - ▶ К работе с электроинструментом допускаются лица не моложе 18 лет, изучившие техническое описание, инструкцию по эксплуатации и правила безопасности.
  - ▶ Изделие не предназначено для использования лицами (включая детей) с пониженными физическими, чувственными или умственными способностями или при отсутствии у них жизненного опыта или знаний, если они не находятся под контролем или не проинструктированы об использовании электроинструмента лицом, ответственным за их безопасность.
- #### Применение электроинструмента и обращение с ним
- ▶ **Не перегружайте электроинструмент. Используйте для работы соответствующий специальный электроинструмент.** С подходящим электроинструментом

Вы работаете лучше и надежнее в указанном диапазоне мощности.

- ▶ **Не работайте с электроинструментом при неисправном выключателе.** Электроинструмент, который не поддается включению или выключению, опасен и должен быть отремонтирован.
- ▶ **До начала наладки электроинструмента, перед заменой принадлежностей и хранением отключите штепсельную вилку от розетки сети и/или извлеките аккумулятор.** Эта мера предосторожности предотвращает непреднамеренное включение электроинструмента.
- ▶ **Храните электроинструменты в недоступном для детей месте. Не разрешайте пользоваться электроинструментом лицам, которые не знакомы с ним или не читали настоящих инструкций.** Электроинструменты опасны в руках неопытных лиц.
- ▶ **Тщательно ухаживайте за электроинструментом. Проверяйте безупречную функцию и ход движущихся частей электроинструмента, отсутствие поломок или повреждений, отрицательно влияющих на функцию электроинструмента. Поврежденные части должны быть отремонтированы до использования электроинструмента.** Плохое обслуживание электроинструментов является причиной большого числа несчастных случаев.
- ▶ **Держите режущий инструмент в заточенном и чистом состоянии.** Заботливо ухоженные режущие инструменты с острыми режущими кромками режут легче и их легче вести.
- ▶ **Применяйте электроинструмент, принадлежности, рабочие инструменты и т. п. в соответствии с настоящими инструкциями. Учитывайте при этом рабочие условия и выполняемую работу.** Использование электроинструментов для непредусмотренных работ может привести к опасным ситуациям.

#### Применение и обслуживание аккумуляторного инструмента

- ▶ **Заряжайте аккумуляторы только в зарядных устройствах, рекомендуемых изготовителем.** Зарядное устройство, предусмотренное для определенного вида аккумуляторов, может привести к пожарной опасности при использовании его с другими аккумуляторами.
- ▶ **Применяйте в электроинструментах только предусмотренные для этого аккумуляторы.** Использование других аккумуляторов может привести к травмам и пожарной опасности.
- ▶ **Защищайте неиспользуемый аккумулятор от канцелярских скрепок, монет, ключей, гвоздей, винтов и других маленьких металлических предметов, которые могут замкнуть полюса.** Короткое замыкание полюсов аккумулятора может привести к ожогам или пожару.
- ▶ **При неправильном использовании из аккумулятора может потечь жидкость. Избегайте соприкоснове-**

**ния с ней. При случайном контакте промойте соответствующее место водой. Если эта жидкость попадет в глаза, то дополнительно обратитесь к врачу.** Вытекающая аккумуляторная жидкость может привести к раздражению кожи или к ожогам.

#### Сервис

- ▶ **Ремонт электроинструмента должен выполняться только квалифицированным персоналом и только с применением оригинальных запасных частей.** Этим обеспечивается безопасность электроинструмента.

#### Указания по технике безопасности для молотков

- ▶ **Применяйте средства защиты органов слуха.** Шум может привести к потере слуха.
- ▶ **Используйте дополнительную(ые) рукоятку(и), если они поставляются с электроинструментом.** Потеря контроля чревата травмами.
- ▶ **При выполнении работ, при которых рабочий инструмент может задеть скрытую электропроводку, держите инструмент за изолированные поверхности.** Контакт с находящейся под напряжением проводкой может зарядить металлические части электроинструмента и привести к удару электрическим током.
- ▶ **Используйте соответствующие металлоискатели для нахождения спрятанных в стене труб или проводки или обращайтесь за справкой в местное коммунальное предприятие.** Контакт с электропроводкой может привести к пожару и поражению электротоком. Повреждение газопровода может привести к взрыву. Повреждение водопровода ведет к нанесению материального ущерба.
- ▶ **Выждите полной остановки электроинструмента и только после этого выпускайте его из рук.** Рабочий инструмент может заесть, и это может привести к потере контроля над электроинструментом.
- ▶ **Закрепляйте заготовку.** Заготовка, установленная в зажимное приспособление или в тиски, удерживается более надежно, чем в Вашей руке.
- ▶ **При повреждении и ненадлежащем использовании аккумулятора может выделяться газ. Аккумулятор может возгораться или взрываться.** Обеспечьте приток свежего воздуха и при возникновении жалоб обратитесь к врачу. Газы могут вызвать раздражение дыхательных путей.
- ▶ **Не вскрывайте аккумулятор.** При этом возникает опасность короткого замыкания.
- ▶ **Острыми предметами, как напр., гвоздем или отверткой, а также внешним силовым воздействием можно повредить аккумуляторную батарею.** Это может привести к внутреннему короткому замыканию, возгоранию с задымлением, взрыву или перегреву аккумуляторной батареи.

- ▶ **Используйте аккумуляторную батарею только в изделиях изготовителя.** Только так аккумулятор защищен от опасной перегрузки.



**Защищайте аккумуляторную батарею от высоких температур, напр., от длительного нагревания на солнце, от огня, грязи, воды и влаги.** Существует опасность взрыва и короткого замыкания.

- ▶ **Крепко держите электроинструмент во время работы двумя руками и следите за устойчивым положением тела.** Двумя руками Вы можете более надежно вести электроинструмент.
- ▶ **Осторожно! При использовании измерительного инструмента с Bluetooth<sup>®</sup> возможны помехи для других приборов и установок, самолетов и медицинских аппаратов (напр., кардиостимуляторов, слуховых аппаратов).** Кроме того, нельзя полностью исключить нанесение вреда находящимся в непосредственной близости людям и животным. **Не пользуйтесь измерительным инструментом с Bluetooth<sup>®</sup> вблизи медицинских аппаратов, заправочных станций, химических установок и территорий, на которых существует опасность взрыва или могут проводиться взрывные работы. Не пользуйтесь электроинструментом с Bluetooth<sup>®</sup> в самолетах.** Старайтесь не включать его на продолжительное время в непосредственной близости от тела.

Словесный товарный знак Bluetooth<sup>®</sup> и графический знак (логотип) являются зарегистрированным товарным знаком и собственностью Bluetooth SIG, Inc. Компания Robert Bosch Power Tools GmbH использует этот словесный товарный знак/логотип по лицензии.

## Описание продукта и услуг



**Прочтите все указания и инструкции по технике безопасности.** Несоблюдение указаний по технике безопасности и инструкций может привести к поражению электрическим током, пожару и/или тяжелым травмам.

мам.

Пожалуйста, соблюдайте иллюстрации в начале руководства по эксплуатации.

### Применение по назначению

Электроинструмент предназначен для перфорации в бетоне, каменной кладке и камне, а также для легких и средних долбежных работ.

Данные и настройки электроинструмента при установленном модуле Bluetooth<sup>®</sup> Low Energy Module GCY 42 могут передаваться посредством радиотехнологии Bluetooth<sup>®</sup> между электроинструментом и мобильным терминалом.

### Изображенные составные части

Нумерация представленных компонентов выполнена по изображению на странице с иллюстрациями.

- (1) Сверлильный патрон SDS-max
- (2) Патрон SDS-max
- (3) Колпачок для защиты от пыли
- (4) Фиксирующая гильза
- (5) Комбинированный переключатель режимов работы и правого/левого вращения
- (6) Демпфер вибрации
- (7) Кнопка фиксации выключателя
- (8) Рукоятка (с изолированной поверхностью)
- (9) Выключатель
- (10) Аккумулятор<sup>A)</sup>
- (11) Крышка модуля Bluetooth<sup>®</sup> Low Energy Module GCY 42
- (12) Подсветка
- (13) Дополнительная рукоятка (с изолированной поверхностью)
- (14) Кнопка разблокировки аккумуляторной батареи<sup>A)</sup>
- (15) Пользовательский интерфейс
- (16) Индикатор заряженности аккумуляторной батареи (пользовательский интерфейс)
- (17) Индикатор функции быстрого отключения (Kickback Control) (пользовательский интерфейс)
- (18) Индикатор режимов работы (пользовательский интерфейс)
- (19) Кнопка выбора режима работы (пользовательский интерфейс)
- (20) Индикатор состояния электроинструмента (пользовательский интерфейс)
- (21) Индикатор смартфона (пользовательский интерфейс)
- (22) Индикатор температуры (пользовательский интерфейс)

A) **Изображенные или описанные принадлежности не входят в стандартный объем поставки. Полный ассортимент принадлежностей Вы найдете в нашей программе принадлежностей.**

### Технические данные

Аккумуляторный перфоратор	GBH 18V-36 C	
Артикульный номер		<b>3 611 J15 0..</b>
Номинальное напряжение	V=	18
Ном. потребляемая мощность	Вт	800
Число ударов <sup>A)</sup>	мин <sup>-1</sup>	0–2900
Энергия единичного удара в соответствии с EPTA-Procedure 05:2016	Дж	7,0
Номинальное число оборотов		

Аккумуляторный перфоратор		GBN 18V-36 C
– Правое направление вращения	мин <sup>-1</sup>	0–500
– Левое направление вращения	мин <sup>-1</sup>	0–500
Патрон		SDS-max
Диаметр шейки шпинделя	мм	74
Диаметр отверстия (макс.): в:		
– Бетон	мм	35
– Каменная кладка (кольцевая сверлильная коронка)	мм	40–90
Масса согласно EPTA-Procedure 01:2014 <sup>A)</sup>	кг	5,5–6,6
Длина	мм	460
Высота	мм	250
Рекомендуемая температура окружающей среды во время зарядки	°C	0 ... +35
Допустимая температура окружающей среды во время эксплуатации <sup>B)</sup> и во время хранения	°C	-20 ... +50
Совместимые аккумуляторы		GBA 18V... ProCORE18V...
Рекомендуемые аккумуляторы для достижения полной мощности		ProCORE18V... ≥ 5,5 А·ч
Рекомендуемые зарядные устройства		GAL 18... GAX 18V... GAL 36...

#### Передача данных

Bluetooth®		Bluetooth® 4.2 (Low Energy) <sup>C)</sup>
Интервал сигнала	с	8
Максимальная дальность сигнала <sup>D)</sup>	м	30

- A) в зависимости от используемой аккумуляторной батареи  
 B) ограниченная мощность при температуре <0 °C  
 C) Мобильные терминалы должны быть совместимы с устройствами Bluetooth® (версия 4.2) и должны поддерживать стандарт Generic Access Profile (GAP).  
 D) Дальность сигнала может значительно различаться в зависимости от внешних условий, включая используемые приемники. Внутри закрытых помещений и сквозь металлические препятствия (напр., стены, полки, чехлы и т.д.) дальность прохождения сигнала Bluetooth® может значительно сокращаться.

#### Данные по шуму и вибрации

Шумовая эмиссия определена в соответствии с EN 60745-2-6.

A-взвешенный уровень шума от электроинструмента составляет обычно: уровень звукового давления **90 дБ(A)**; уровень звуковой мощности **101 дБ(A)**. Погрешность **K = 3 дБ**.

#### Используйте средства защиты органов слуха!

Суммарная вибрация  $a_h$  (векторная сумма трех направлений) и погрешность K определены в соответствии с EN 60745-2-6:

ударное сверление в бетоне:  $a_h = 12 \text{ м/с}^2$ ,  $K = 1,5 \text{ м/с}^2$ ,  
 долбление:  $a_h = 9,5 \text{ м/с}^2$ ,  $K = 2,3 \text{ м/с}^2$ .

Указанное в настоящих инструкциях значение уровня вибрации измерено по стандартной методике измерения и может быть использовано для сравнения электроинструментов. Он пригоден также для предварительной оценки вибрационной нагрузки.

Уровень вибрации указан для основных видов работы с электроинструментом. Однако если электроинструмент будет использован для выполнения других работ с применением рабочих инструментов, не предусмотренных изготовителем, или техническое обслуживание не будет отвечать предписаниям, то уровень вибрации может быть иным. Это может значительно повысить вибрационную нагрузку в течение всей продолжительности работы.

Для точной оценки вибрационной нагрузки в течение определенного временного интервала нужно учитывать также и время, когда инструмент выключен или, хотя и включен, но не находится в работе. Это может значительно сократить нагрузку от вибрации в расчете на полное рабочее время.

Предусмотрите дополнительные меры безопасности для защиты оператора от воздействия вибрации, например: техническое обслуживание электроинструмента и рабочих инструментов, меры по поддержанию рук в тепле, организация технологических процессов.

#### Сборка

- До начала работ на инструменте (напр., при техобслуживании, смене рабочего инструмента и т. д.), а также при транспортировке и хранении нажимайте кнопку фиксации, чтобы зафиксировать выключатель. При непреднамеренном приведении в действие выключателя возникает опасность травмирования.

#### Монтаж модуля Bluetooth® Low Energy GCY 42 (принадлежность)

Для получения информации о модуле Bluetooth® Low Energy GCY 42 прочитайте соответствующее руководство по эксплуатации.

#### Зарядка аккумулятора

- Пользуйтесь только зарядными устройствами, указанными в технических параметрах. Только эти зарядные устройства пригодны для литиево-ионного аккумулятора Вашего электроинструмента.

**Указание:** Аккумуляторная батарея поставляется в частично заряженном состоянии. Для обеспечения полной мощности аккумулятора зарядите его полностью перед первым применением.

Литий-ионный аккумулятор может быть заряжен в любое время без сокращения срока службы. Прекращение процесса зарядки не наносит вреда аккумулятору.

Литиево-ионная аккумуляторная батарея защищена от глубокой разрядки системой „Electronic Cell Protection (ECP)“. Защитная схема выключает электроинструмент при разряженном аккумуляторе – рабочий инструмент останавливается.

► **После автоматического выключения электроинструмента не нажимайте больше на выключатель.** Аккумулятор может быть поврежден.

Учитывайте указания по утилизации.



### Извлечение аккумулятора

Аккумулятор (10) оснащен двумя ступенями фиксирования, призванными предотвращать выпадение аккумулятора при непреднамеренном нажатии на кнопку разблокировки (14). Пока аккумулятор находится в электроинструменте, пружина держит его в соответствующем положении.

– Чтобы извлечь аккумуляторную батарею (10), нажмите на кнопку разблокировки (14) и извлеките аккумулятор из электроинструмента. **Не применяйте при этом силы.**

### Индикатор заряженности аккумуляторной батареи

Зеленые светодиоды на индикаторе заряженности аккумулятора показывают уровень его заряда. По причинам безопасности индикатор заряженности активен только в состоянии покоя электроинструмента.

Нажмите кнопку индикатора заряженности аккумуляторной батареи  или , чтобы отобразить степень заряженности аккумуляторной батареи. Это возможно также и при извлеченной аккумуляторной батарее.

Если после нажатия на кнопку индикатора заряженности аккумуляторной батареи не загорается ни один светодиодный индикатор, аккумулятор неисправен и должен быть заменен.

**Указание:** Степень заряженности аккумуляторной батареи отображается также через пользовательский интерфейс (15) Индикаторы состояния.

### Тип аккумулятора GBA 18V...



Светодиоды	Емкость
Непрерывный зеленый свет 3×	60–100 %
Непрерывный зеленый свет 2×	30–60 %
Непрерывный зеленый свет 1×	5–30 %
Мигание зеленым цветом 1×	0–5 %

### Тип аккумулятора ProCORE18V...



Светодиоды	Емкость
Непрерывный зеленый свет 5×	80–100 %
Непрерывный зеленый свет 4×	60–80 %
Непрерывный зеленый свет 3×	40–60 %
Непрерывный зеленый свет 2×	20–40 %
Непрерывный зеленый свет 1×	5–20 %
Мигание зеленым цветом 1×	0–5 %

### Дополнительная рукоятка

► **Работайте с электроинструментом только с дополнительной рукояткой (13).**

#### Поворот дополнительной рукоятки (см. рис. А)

Дополнительную рукоятку (13) можно поворачивать в любое положение для обеспечения безопасного и удобного рабочего положения.

– Поверните нижнюю часть дополнительной рукоятки (13) против часовой стрелки и поверните дополнительную рукоятку (13) в требуемое положение. После этого вращением по часовой стрелке снова зажмите нижнюю часть дополнительной рукоятки (13). Следите за тем, чтобы стягивающая лента дополнительной рукоятки находилась в предусмотренном пазу корпуса.

### Выбор сверлильного патрона и инструмента

Для ударного сверления и долбления требуются инструменты SDS-max, которые крепят в сверлильном патроне SDS-max.

### Замена рабочего инструмента

Колпачок для защиты от пыли (3) предотвращает проникновение образующейся при сверлении пыли в патрон. При установке рабочего инструмента следите за тем, чтобы не повредить колпачок для защиты от пыли (3).

► **Поврежденный колпачок для защиты от пыли следует немедленно заменить. Это рекомендуется выполнять силами сервисной мастерской.**

### Замена рабочего инструмента (SDS-max)

#### Установка рабочего инструмента (см. рис. В)

С помощью патрона SDS-max Вы можете просто и удобно сменить рабочий инструмент без дополнительного инструмента.

– Очистите и слегка смажьте вставляемый конец рабочего инструмента.  
– Вставьте рабочий инструмент с вращением в патрон до автоматического фиксирования.

- Проверьте фиксацию попыткой вытянуть рабочий инструмент.

#### Извлечение инструмента (см. рис. С)

- Оттяните фиксирующую гильзу (4) назад и снимите рабочий инструмент.

#### Удаление пыли и стружки

Пыль некоторых материалов, как напр., красок с содержанием свинца, некоторых сортов древесины, минералов и металлов, может быть вредной для здоровья. Прикосновение к пыли и попадание пыли в дыхательные пути может вызвать аллергические реакции и/или заболевания дыхательных путей оператора или находящегося вблизи персонала.

Определенные виды пыли, напр., дуба и бука, считаются канцерогенными, особенно совместно с присадками для обработки древесины (хромат, средство для защиты древесины). Материал с содержанием асбеста разрешается обрабатывать только специалистам.

- По возможности используйте пригодную для материала систему пылеудаления.
- Хорошо проветривайте рабочее место.
- Рекомендуется пользоваться респираторной маской с фильтром класса P2.

Соблюдайте действующие в Вашей стране предписания для обрабатываемых материалов.

- ▶ **Избегайте скопления пыли на рабочем месте.** Пыль может легко воспламениться.

## Работа с инструментом

#### Включение электроинструмента

- ▶ Следите за тем, чтобы крышка (11) модуля Bluetooth® Low Energy Module GCY 42 во время работы была закрыта. Это предотвращает попадание пыли вовнутрь.

#### Установка аккумулятора

- ▶ **Применяйте только оригинальные литиево-ионные аккумуляторы Bosch с напряжением, указанным на заводской табличке электроинструмента.** Использование других аккумуляторных батарей может приводить к химическим ожогам и опасности пожара.
- Нажмите кнопку фиксации (7) для защиты электроинструмента от непреднамеренного включения.
- Вставьте заряженный аккумулятор (10) в электроинструмент, чтобы аккумулятор надежно зафиксировался.

#### Установка режима работы (см. рис. D)

При помощи комбинированного выключателя (5) выбирается режим работы электроинструмента.

**Указание:** Меняйте режим работы только при выключенном электроинструменте! В противном случае электроинструмент может быть поврежден.

**Указание:** В случае переключения в другой режим работы при зафиксированном выключателе, электроинструмент выключается.

- Для смены режима работы поверните комбинированный выключатель (5) в требуемое положение, чтобы он отчетливо вошел в зацепление.

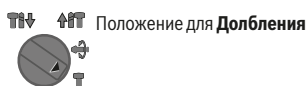
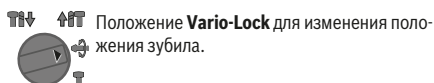
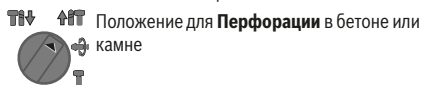

#### Включение/выключение

- При необходимости отпустите кнопку фиксации (7) выключателя.
- Для **включения** электроинструмента нажмите выключатель (9).

Подсветка загорается при легком или полном нажатии на выключатель (9) и позволяет освещать рабочую зону при недостаточном общем освещении.

- Чтобы **выключить**, отпустите выключатель (9).

#### Установка числа оборотов и ударов

Число оборотов/ударов включенного электроинструмента можно плавно регулировать, изменяя для этого усилие нажатия на выключатель (9).

При слабом нажатии на выключатель (9) электроинструмент работает с низким числом оборотов/ударов. С увеличением силы нажатия число оборотов и ударов увеличивается.

Число оборотов также можно регулировать при помощи пользовательского интерфейса или приложения на смартфоне (см. «Выбор режима работы», Страница 162).

#### Изменение положения зубила (Vario-Lock)

Зубило можно зафиксировать в 16 положениях. Благодаря этому Вы можете занять соответственно оптимальное положение.

- Вставьте зубило в патрон.
- Поверните комбинированный выключатель (5) в положение «Vario-Lock».
- Поверните патрон в желаемое положение зубила.
- Поверните комбинированный выключатель (5) в положение «Долбление». Таким образом патрон зафиксирован.



### Долбление с функцией фиксации

Чтобы длительно осуществлять долбление без необходимости постоянно нажимать на выключатель (9), зафиксируйте выключатель в режиме работы «Долбление».

- Для **фиксирования** нажмите выключатель (9) до упора и одновременно нажмите кнопку фиксации (7).
- Для выключения нажмите кнопку фиксации (7) снова.

**Указание:** В случае переключения в другой режим работы при зафиксированном выключателе, электроинструмент выключается.

### Предохранительная муфта

- ▶ При заедании или заклинивании рабочего инструмента привод патрона отключается. Ввиду возникающих при этом сил крепко держите электроинструмент двумя руками и следите за устойчивым положением тела.
- ▶ Если рабочий инструмент заклинило, выключите электроинструмент и отпустите рабочий инструмент. При включении электроинструмента с заклинившим рабочим инструментом возникают большие реакционные моменты.

### Функция быстрого отключения (Kickback Control)



Функция защиты от обратного удара (KickBack Control) обеспечивает лучший контроль над электроинструментом и улучшает, таким образом, защиту пользователя по сравнению с электроинструментами без KickBack Control. При неожиданном и непредвиденном вращении электроинструмента

вокруг оси сверла электроинструмент отключается, при этом светится индикатор функции быстрого отключения (17) и мигает подсветка (12). При срабатывании функции защиты от обратного удара индикатор состояния (20) мигает красным.

- Для **повторного включения** отпустите выключатель (9) и опять нажмите на него.

### Electronic Precision Control (EPC)

Функция EPC обеспечивает точный результат работы при работах с ударами благодаря плавному увеличению числа оборотов.

### Электрическое управление числом оборотов (Adaptive Speed Control) в режиме работы «Долбление»



Для лучшего контроля и более точного начала работы электроинструмент запускается с более низким числом оборотов, а затем плавно повышает число оборотов до максимального. Электрическое управление числом оборотов в начале работы электроинструмента включается автоматически.

### Пользовательский интерфейс (см. рис. E)

Пользовательский интерфейс (15) служит для выбора режима работы, а также для индикации состояния электроинструмента.

### Индикаторы состояния

Индикатор заряженности аккумуляторной батареи (пользовательский интерфейс) (16)	Значение/причина	Решение
зеленый (2 – 5 штрихов)	Аккумулятор заряжен	–
желтый (1 штрих)	Аккумулятор почти разряжен	Вскоре замените или зарядите аккумулятор
красный (1 штрих)	Аккумуляторная батарея разряжена	Замените или зарядите аккумулятор
Индикатор температуры (22)	Значение/причина	Решение
желтый	Рабочая температура аккумуляторной батареи или электроинструмента значительно повышена, мощность уменьшается	Дайте электроинструменту поработать на холостом ходу и остыть или замените перегретую аккумуляторную батарею
красный	Рабочая температура аккумуляторной батареи или электроинструмента превышена, электроинструмент в целях защиты отключается	Дайте электроинструменту остыть или замените перегретую аккумуляторную батарею
Индикатор состояния электроинструмента (20)	Значение/причина	Решение
зеленый	Состояние в норме	–

Индикатор состояния электроинструмента (20)	Значение/причина	Решение
желтый	Достигнута критическая температура или аккумулятор почти разряжен	Дайте электроинструменту поработать на холостом ходу и остыть или вскоре замените или зарядите аккумулятор
красный	Электроинструмент перегрелся или аккумулятор разряжен	Дайте электроинструменту остыть или замените или зарядите аккумулятор
красный	Кнопка фиксации нажата в режиме «Ударное сверление»	Снова нажмите кнопку фиксации
	Во время работы был приведен в действие комбинированный выключатель	Выключите и снова включите электроинструмент
	Двигатель заблокирован, аккумуляторная батарея слишком слабая	Подзарядите аккумуляторную батарею или используйте рекомендованную аккумуляторную батарею
	Общие ошибки	<ul style="list-style-type: none"> <li>– Выключите и снова включите электроинструмент или извлеките и снова вставьте аккумулятор</li> </ul> <p>Если неполадка не устранена:</p> <ul style="list-style-type: none"> <li>– Отправьте электроинструмент в службу сервиса</li> </ul>
мигает красным – в комбинации с индикатором быстрого отключения (17)	Сработала функция быстрого отключения	Выключите и снова включите электроинструмент
синий мигающий	Электроинструмент соединен с мобильным терминалом или идет передача настроек	–

Индикатор состояния смартфона (21)	Значение/причина	Решение
зеленый	Имеется дополнительная информация (напр., коммерческая информация)	Прочтите сообщение на смартфоне, если интересно
желтый	Имеется важная информация (напр., предупреждение о температуре)	Прочтите сообщение на смартфоне
красный	Имеется критически важная для эксплуатации информация (напр., остановка двигателя из-за ошибки блока микроконтроллера)	Немедленно прочтите сообщение на смартфоне

#### Выбор режима работы

- Нажимайте кнопку (19) для выбора режима работы несколько раз, пока не начнет светиться необходимый режим работы.

**Указание:** В режиме работы **Favorite (избранный)** функции конфигурируются при помощи приложения на смартфоне, в рабочих режимах **Auto (авто)** и **Soft (мягкий)** функции предустановлены.

#### Индикатор режима работы Функции (18)

**Auto** светится

В режиме работы **Auto (авто)** электроинструмент достигает максимальной мощности.

- Режим работы «Перфорация»: быстрое увеличение числа оборотов для контролируемого начала сверления до 100 % максимального числа оборотов
- Режим работы «Долбление»: Электрическое управление числом оборотов (Adaptive Speed Control)
- Функция быстрого отключения (Kickback Control)

**Soft** светится

Режим работы **Soft (мягкий)** применяется для обработки чувствительных материалов.

**Индикатор режима работы** **Функции**  
(18)

- Режим работы «Перфорация»: функция EPC активна, медленное увеличение числа оборотов для мягкого начала сверления до 80 % максимального числа оборотов для перфорации в чувствительных поверхностях
- Режим работы «Долбление»: Электрическое управление числом оборотов (Adaptive Speed Control) имеет еще более чувствительные настройки
- Функция быстрого отключения (Kickback Control) имеет еще более чувствительные настройки

**Favorite** светится

В режиме работы **Favorite (избранный)** электроинструмент можно индивидуально конфигурировать при помощи приложения в смартфоне.

- Режим работы «Перфорация»: конфигурируется в несколько степеней:  
Мощность: число оборотов  
Electronic Precision Control (EPC): скорость разгона
- Режим работы «Долбление»: Электрическое управление числом оборотов (Adaptive Speed Control) можно включать и отключать
- Чувствительность функции быстрого отключения (Kickback Control) конфигурируется вплоть до отключения

**Функции связи**

В сочетании с модулем *Bluetooth®* Low Energy Module GCY 42 для электроинструмента доступны следующие функции связи:

- Регистрация и персонализация
- Проверка состояния, выдача предупредительных сообщений
- Общая информация и настройки
- Управление

Для получения информации о модуле *Bluetooth®* Low Energy GCY 42 прочитайте соответствующее руководство по эксплуатации.

Индикатор смартфона (21) светится, когда электроинструмент передает информацию (напр., предупреждение о температуре) при помощи радиотехнологии *Bluetooth®* на мобильный терминал.

**Указания по применению**

- ▶ Электроинструмент с установленным модулем *Bluetooth®* Low Energy Module GCY 42 оснащен радиointерфейсом. Соблюдайте местные ограничения по применению, напр., в самолетах или больницах.
- ▶ В зонах, где радиотехнологию *Bluetooth®* использовать нельзя, модуль *Bluetooth®* Low Energy Module GCY 42 и миниатюрный элемент питания необходимо извлечь.

**Указание:** Крышку (11) можно безопасно закрыть, когда модуль *Bluetooth®* Low Energy GCY 42 и элемент питания находятся в электроинструменте.

- Чтобы **деактивировать** модуль *Bluetooth®* Low Energy GCY 42, разверните элемент питания или положите изоляцию между элементом питания и модулем *Bluetooth®* Low Energy GCY 42.
- Закройте крышку (11), чтобы не попали загрязнения.

**Демпфер вибрации**

**Vibration Control** Интегрированная функция демпфирования вибраций снижает возникающие вибрации.

- ▶ **Не пользуйтесь электроинструментом с поврежденным демпфером вибрации.**

**Указания по оптимальному обращению с аккумулятором**

Защищайте аккумулятор от влаги и воды.

Храните аккумулятор только в диапазоне температур от -20 °C до 50 °C. Не оставляйте аккумулятор летом в автомобиле.

Время от времени прочищайте вентиляционные прорези аккумулятора мягкой, сухой и чистой кисточкой.

Значительное сокращение продолжительности работы после заряда свидетельствует о старении аккумулятора и указывает на необходимость его замены.

Учитывайте указания по утилизации.

**Техобслуживание и сервис****Техобслуживание и очистка**

- ▶ До начала работ по техобслуживанию, смене инструмента и т. д., а также при транспортировке и хранении извлекайте аккумулятор из электроинструмента. При непреднамеренном включении возникает опасность травмирования.
- ▶ Для обеспечения качественной и безопасной работы содержите электроинструмент и вентиляционные прорези в чистоте.
- ▶ Поврежденный колпачок для защиты от пыли следует немедленно заменить. Это рекомендуется выполнять силами сервисной мастерской.
- Каждый раз после работы очищайте патрон (2).

Реализацию продукции разрешается производить в магазинах, отделах (секциях), павильонах и киосках, обеспе-

чивающих сохранность продукции, исключающих попадание на неё атмосферных осадков и воздействие источников повышенных температур (резкого перепада температур), в том числе солнечных лучей.

Продавец (изготовитель) обязан предоставить покупателю необходимую и достоверную информацию о продукции, обеспечивающую возможность её правильного выбора. Информация о продукции в обязательном порядке должна содержать сведения, перечень которых установлен законодательством Российской Федерации.

Если приобретаемая потребителем продукция была в употреблении или в ней устранялся недостаток (недостатки), потребителю должна быть предоставлена информация об этом.

В процессе реализации продукции должны выполняться следующие требования безопасности:

- Продавец обязан довести до сведения покупателя фирменное наименование своей организации, место её нахождения (адрес) и режим её работы;
- Образцы продукции в торговых помещениях должны обеспечивать возможность ознакомления покупателя с надписями на изделиях и исключать любые самостоятельные действия покупателей с изделиями, приводящие к запуску изделий, кроме визуального осмотра;
- Продавец обязан довести до сведения покупателя информацию о подтверждении соответствия этих изделий установленным требованиям, о наличии сертификатов или деклараций о соответствии;
- Запрещается реализация продукции при отсутствии (утрате) её идентификационных признаков, с истёкшим сроком годности, следами порчи и без инструкции (руководства) по эксплуатации, обязательного сертификата соответствия либо знака соответствия.

### Сервис и консультирование по вопросам применения

Сервисный отдел ответит на все Ваши вопросы по ремонту и обслуживанию Вашего продукта, а также по запчастям. Изображения с пространственным разделением делателей и информацию по запчастям можно посмотреть также по адресу: [www.bosch-pt.com](http://www.bosch-pt.com)

Коллектив сотрудников Bosch, предоставляющий консультации на предмет использования продукции, с удовольствием ответит на все Ваши вопросы относительно нашей продукции и её принадлежностей.

Пожалуйста, во всех запросах и заказах запчастей обязательно указывайте 10-значный товарный номер по заводской табличке изделия.

#### Для региона: Россия, Беларусь, Казахстан, Украина

Гарантийное обслуживание и ремонт электроинструмента, с соблюдением требований и норм изготовителя производятся на территории всех стран только в фирменных или авторизованных сервисных центрах «Роберт Бош».

**ПРЕДУПРЕЖДЕНИЕ!** Использование контрафактной продукции опасно в эксплуатации, может привести к ущербу для Вашего здоровья. Изготовление и распространение

контрафактной продукции преследуется по Закону в административном и уголовном порядке.

#### Россия

Уполномоченная изготовителем организация:  
 ООО «Роберт Бош» Вашутинское шоссе, вл. 24  
 141400, г. Химки, Московская обл.  
 Тел.: +7 800 100 8007  
 E-Mail: [info.powertools@ru.bosch.com](mailto:info.powertools@ru.bosch.com)  
[www.bosch-pt.ru](http://www.bosch-pt.ru)

#### Беларусь

ИП «Роберт Бош» ООО  
 Сервисный центр по обслуживанию электроинструмента  
 ул. Тимирязева, 65А-020  
 220035, г. Минск  
 Тел.: +375 (17) 254 78 71  
 Тел.: +375 (17) 254 79 16  
 Факс: +375 (17) 254 78 75  
 E-Mail: [pt-service.by@bosch.com](mailto:pt-service.by@bosch.com)  
 Официальный сайт: [www.bosch-pt.by](http://www.bosch-pt.by)

#### Казахстан

Центр консультирования и приема претензий  
 ТОО «Роберт Бош» (Robert Bosch)  
 г. Алматы,  
 Республика Казахстан  
 050012  
 ул. Муратбаева, д. 180  
 БЦ «Гермес», 7й этаж  
 Тел.: +7 (727) 331 31 00  
 Факс: +7 (727) 233 07 87  
 E-Mail: [ptka@bosch.com](mailto:ptka@bosch.com)  
 Полную и актуальную информацию о расположении сервисных центров и приемных пунктов Вы можете получить на официальном сайте:  
[www.bosch-professional.kz](http://www.bosch-professional.kz)

#### Молдова

RIALTO-STUDIO S.R.L.  
 Пл. Кантемира 1, этаж 3, Торговый центр ТОПАЗ  
 2069 Кишинев  
 Тел.: + 373 22 840050/840054  
 Факс: + 373 22 840049  
 Email: [info@rialto.md](mailto:info@rialto.md)

#### Киргизстан, Монголия, Таджикистан, Туркменистан, Узбекистан

ТОО «Роберт Бош» (Robert Bosch)  
 Power Tools послепродажное обслуживание  
 ул. Муратбаева, д. 180  
 050012 Алматы, Казахстан  
 Служебная эл. почта: [service.pt.ka@bosch.com](mailto:service.pt.ka@bosch.com)  
 Официальный веб-сайт: [www.bosch.com](http://www.bosch.com),  
[www.bosch-pt.com](http://www.bosch-pt.com)

В случае выхода электроинструмента из строя в течение гарантийного срока эксплуатации по вине изготовителя, владелец имеет право на бесплатный гарантийный ремонт, при соблюдении следующих условий:

- отсутствие механических повреждений;
- отсутствие признаков нарушения требований руководства по эксплуатации

- наличие в руководстве по эксплуатации отметки продавца о продаже и подписи покупателя;
- соответствие серийного номера электроинструмента и серийному номеру в гарантийном талоне;
- отсутствие следов некавалифицированного ремонта.

Гарантия не распространяется на:

- любые поломки, связанные с форс-мажорными обстоятельствами;
- нормальный износ: электроинструмента, так же, как и все электрические.

Гарантией не покрывается ремонт, потребность в котором возникает вследствие нормального износа, сокращающего срок службы таких частей инструмента, как присоединительные контакты, провода, щётки и т.п.:

- естественный износ (полная выработка ресурса);
- оборудование и его части, выход из строя которых стал следствием неправильной установки, несанкционированной модификации, неправильного применения, нарушение правил обслуживания или хранения;
- неисправности, возникшие в результате перегрузки электроинструмента. (К безусловным признакам перегрузки инструмента относятся: появление цвета побежалости, деформация или оплавление деталей и узлов электроинструмента, потемнение или обугливание изоляции проводов электродвигателя под действием высокой температуры.)

### Транспортировка

На вложенные литиево-ионные аккумуляторные батареи распространяются требования в отношении транспортировки опасных грузов. Аккумуляторные батареи могут перевозиться самим пользователем автомобильным транспортом без необходимости соблюдения дополнительных норм.

При перевозке с привлечением третьих лиц (напр.: самолетом или транспортным экспедитором) необходимо соблюдать особые требования к упаковке и маркировке. В этом случае при подготовке груза к отправке необходимо участие эксперта по опасным грузам.

Отправляйте аккумуляторную батарею только с неповрежденным корпусом. Заклейте открытые контакты и упакуйте аккумуляторную батарею так, чтобы она не перемещалась внутри упаковки. Пожалуйста, соблюдайте также возможные дополнительные национальные предписания.

### Утилизация



Электроинструменты, аккумуляторные батареи, принадлежности и упаковку нужно сдавать на экологически чистую рециркуляцию.



Не выбрасывайте электроинструменты и аккумуляторные батареи/батарейки в бытовой мусор!

### Только для стран-членов ЕС:

В соответствии с европейской директивой 2012/19/EU отслужившие электроинструменты и в соответствии с

европейской директивой 2006/66/ЕС поврежденные либо исчерпавшие себя аккумуляторы/батарейки нужно собирать отдельно и сдавать на экологически чистую рециркуляцию.

### Аккумуляторы/батареи:

#### Литий-ионные:

Пожалуйста, учитывайте указание в разделе Транспортировка (см. „Транспортировка“, Страница 165).

## Українська

### Вказівки з техніки безпеки

#### Загальні застереження для електроприладів

#### **ПОПЕРЕДЖЕННЯ**

#### Прочитайте всі застереження і вказівки.

Недотримання застережень і вказівок може призвести до ураження електричним струмом, пожежі та/або серйозних травм.

#### Добре зберігайте на майбутнє ці попередження і вказівки.

Під поняттям «електроінструмент» в цих застереженнях мається на увазі електроінструмент, що працює від мережі (з електрокабелем) або від акумуляторної батареї (без електрокабелю).

#### Безпека на робочому місці

- ▶ **Тримайте своє робоче місце в чистоті і забезпечте добре освітлення робочого місця.** Безлад або погане освітлення на робочому місці можуть призвести до нещасних випадків.
- ▶ **Не працюйте з електроінструментом у середовищі, де існує небезпека вибуху внаслідок присутності горючих рідин, газів або пилу.** Електроінструменти можуть породжувати іскри, від яких може займатися пил або пари.
- ▶ **Під час праці з електроінструментом не підпускайте до робочого місця дітей та інших людей.** Ви можете втратити контроль над електроінструментом, якщо Ви не будете зосереджені на виконанні роботи.

#### Електрична безпека

- ▶ **Штепсель електроінструмента повинен пасувати до розетки. Не дозволяється міняти щось в штепселі. Для роботи з електроінструментами, що мають захисне заземлення, не використовуйте адаптери.** Використання оригінального штепселя та належної розетки зменшує ризик ураження електричним струмом.
- ▶ **Уникайте контакту частин тіла із заземленими поверхнями, напр., трубами, батареями опалення, плитами та холодильниками.** Коли Ваше тіло

заземлене, існує збільшена небезпека ураження електричним струмом.

- ▶ **Захищайте електроінструменти від дощу і вологи.** Попадання води в електроінструмент збільшує ризик ураження електричним струмом.
- ▶ **Не використовуйте мережний шнур живлення не за призначенням. Ніколи не використовуйте мережний шнур для перенесення або перетягування електроінструмента або витягання штепселя з розетки. Захищайте кабель від тепла, мастила, гострих країв та рухомих деталей електроінструмента.** Пошкоджений або закручений кабель збільшує ризик ураження електричним струмом.
- ▶ **Для зовнішніх робіт обов'язково використовуйте лише такий подовжувач, що придатний для зовнішніх робіт.** Використання подовжувача, що розрахований на зовнішні роботи, зменшує ризик ураження електричним струмом.
- ▶ **Якщо не можна запобігти використанню електроінструмента у вологому середовищі, використовуйте пристрій захисного вимкнення.** Використання пристрою захисного вимкнення зменшує ризик ураження електричним струмом.

#### Безпека людей

- ▶ **Будьте уважними, слідкуйте за тим, що Ви робите, та розсудливо поведіться під час роботи з електроінструментом. Не користуйтеся електроінструментом, якщо Ви стомлені або знаходитесь під дією наркотиків, спиртних напоїв або ліків.** Мить неуважності при користуванні електроінструментом може призвести до серйозних травм.
- ▶ **Використовуйте засоби індивідуального захисту. Завжди вдягайте захисні окуляри.** Застосування особистого захисного спорядження, як напр., – в залежності від виду робіт – захисної маски, спецвзуття, що не ковзається, каски та навушників, зменшує ризик травм.
- ▶ **Уникайте випадкового вмикання. Перш ніж увімкнути електроінструмент в електромережу або під'єднати акумуляторну батарею, брати його в руки або переносити, впевніться в тому, що електроінструмент вимкнений.** Тримання пальця на вимикачі під час перенесення електроінструмента або підключення в розетку увімкнутого електроінструмента може призвести до травм.
- ▶ **Перед тим, як вмикати електроінструмент, приберіть налагоджувальні інструменти або гайковий ключ.** Перебування налагоджувального інструмента або ключа в частині електроінструмента, що обертається, може призвести до травм.
- ▶ **Уникайте неприродного положення тіла. Завжди зберігайте стійке положення та тримайте рівновагу.** Це дозволить Вам краще контролювати електроінструмент у небезпечних ситуаціях.

▶ **Вдягайте придатний одяг. Не вдягайте просторий одяг та прикраси. Не підставляйте волосся, одяг та рукавиці до деталей електроінструмента, що рухаються.** Просторий одяг, довге волосся та прикраси можуть потрапити в деталі, що рухаються.

▶ **Якщо існує можливість монтувати пиловідсмоктувальні або пилоуловлюючі пристрої, переконайтеся, щоб вони були добре під'єднані та правильно використовувалися.** Використання пиловідсмоктувального пристрою може зменшити небезпеки, зумовлені пилом.

#### Правильне поводження та користування електроінструментами

- ▶ **Не перевантажуйте електроінструмент. Використовуйте такий електроінструмент, що спеціально призначений для відповідної роботи.** З придатним електроінструментом Ви з меншим ризиком отримаєте кращі результати роботи, якщо будете працювати в зазначеному діапазоні потужності.
- ▶ **Не користуйтеся електроінструментом з пошкодженим вимикачем.** Електроінструмент, який не вмикається або не вимикається, є небезпечним і його треба відремонтувати.
- ▶ **Перед тим, як регулювати що-небудь на приладі, міняти приладдя або ховати прилад, витягніть штепсель із розетки та/або витягніть акумуляторну батарею.** Ці попереджувальні заходи з техніки безпеки зменшують ризик випадкового запуску приладу.
- ▶ **Ховайте електроінструменти, якими Ви саме не користуєтесь, від дітей. Не дозволяйте користуватися електроінструментом особам, що не знайомі з його роботою або не читали ці вказівки.** Використання електроінструментів недосвідченими особами може бути небезпечним.
- ▶ **Старанно доглядайте за електроінструментом. Перевіряйте, щоб рухомі деталі електроінструмента були правильно розташовані та не заїдали, не були пошкодженими або у будь-якому іншому стані, який міг би вплинути на функціонування електроінструмента. Пошкоджені електроінструменти потрібно відремонтувати, перш ніж користуватися ними знову.** Велика кількість нещасних випадків спричиняється поганим доглядом за електроприладами.
- ▶ **Тримайте різальні інструменти нагостреними та в чистоті.** Старанно доглянуті різальні інструменти з гострим різальним краєм менше застряють та легші в експлуатації.
- ▶ **Використовуйте електроінструмент, приладдя до нього, робочі інструменти тощо відповідно до цих вказівок. Беріть до уваги при цьому умови роботи та специфіку виконуваної роботи.** Використання електроінструментів для робіт, для яких вони не передбачені, може призвести до небезпечних ситуацій.

### Правильне поводження та користування електроінструментами, що працюють на акумуляторних батареях

- ▶ **Заряджайте акумуляторні батареї лише в заряджувальних пристроях, рекомендованих виготовлювачем.** Використання заряджувального пристрою для акумуляторних батарей, для яких він не передбачений, може призводити до пожежі.
- ▶ **Використовуйте в електроінструментах лише рекомендовані акумуляторні батареї.** Використання інших акумуляторних батарей може призводити до травм та пожежі.
- ▶ **Не зберігайте акумуляторну батарею, якою Ви саме не користуєтесь, поряд із канцелярськими скріпками, ключами, цвяхами, гвинтами та іншими невеликими металевими предметами, які можуть спричинити перемикання контактів.** Коротке замикання між контактами акумуляторної батареї може спричинити опіки або пожежу.
- ▶ **При неправильному використанні з акумуляторної батареї може потекти рідина. Уникайте контакту з нею.** При випадковому контакті промийте відповідне місце водою. Якщо рідина потрапила в очі, додатково зверніться до лікаря. Акумуляторна рідина може спричинити подразнення шкіри або опіки.

### Сервіс

- ▶ **Віддавайте свій електроінструмент на ремонт лише кваліфікованим фахівцям та лише з використанням оригінальних запчастин.** Це забезпечить роботу пристрою протягом тривалого часу.

### Вказівки з техніки безпеки для молотків

- ▶ **Використовуйте засоби захисту органів слуху.** Шум може пошкодити слух.
- ▶ **Користуйтеся додатковою (ими) рукояткою(ами), якщо вони додаються до електроінструмента.** Втрата контролю може призвести до травм.
- ▶ **При виконанні робіт, при яких приладдя може зачепити захovanу електропроводку, тримайте інструмент за ізольовані поверхні.** Зачеплення приладдям проводки, що знаходиться під напругою, може призвести до зарядження металевих частин електроінструмента та до ураження електричним струмом.
- ▶ **Для знаходження захованих в стіні труб або електропроводки користуйтеся придатними приладами або зверніться в місце підприємство електро-, газо- і водопостачання.** Зачеплення електропроводки може призводити до пожежі та ураження електричним струмом. Зачеплення газової труби може призводити до вибуху. Зачеплення водопровідної труби може завдати шкоду матеріальним цінностям.

- ▶ **Перед тим, як покласти електроінструмент, зачекайте, поки він не зупиниться.** Адже робочий інструмент може зачепитися за що-небудь, що призведе до втрати контролю над електроприладом.
- ▶ **Закріплітьте оброблювану заготовку.** За допомогою затискного пристрою або лещат оброблюваний матеріал фіксується надійніше ніж при триманні його в руці.
- ▶ **При пошкодженні або неправильній експлуатації акумуляторної батареї може виходити пар. Акумуляторна батарея може займатися або вибухати.** Впустіть свіже повітря і – у разі скарг – зверніться до лікаря. Пар може подразнювати дихальні шляхи.
- ▶ **Не відкривайте акумуляторну батарею.** Існує небезпека короткого замикання.
- ▶ **Гострими предметами, напр., гвіздками або викрутками, або прикладанням зовнішньої сили можна пошкодити акумуляторну батарею.** Можливе внутрішнє коротке замикання, загоряння, утворення диму, вибух або перегрів акумуляторної батареї.
- ▶ **Використовуйте акумуляторну батарею лише у виробач виробника.** Лише за таких умов акумулятор буде захищений від небезпечного перевантаження.



**Захищайте акумуляторну батарею від тепла, зокрема, напр., від сонячних променів, вогню, бруду, води та вологи.** Існує небезпека вибуху і короткого замикання.



- ▶ **Під час роботи тримайте електроінструмент міцно обома руками і зберігайте стійке положення.** Двома руками Ви можете більш надійно працювати електроінструментом.
- ▶ **Обережно! У разі використання електроінструмента з Bluetooth® можливі перешкоди для інших приладів і установок, літаків і медичних апаратів (напр., кардіостимуляторів, слухових апаратів).** Крім того, не можна повністю виключити можливість завдання шкоди людям і тваринам, що знаходяться в безпосередній близькості. Не користуйтеся електроінструментом з Bluetooth® поблизу медичних апаратів, бензоколонк, хімічних установок і територій, на яких існує небезпека вибухів або можуть проводитися підірвні роботи. Не користуйтеся електроінструментом з Bluetooth® у літаку. Намагайтеся не вмикати інструмент на тривалий час безпосередньо коло тіла.

Словесний товарний знак *Bluetooth®* і графічні товарні знаки (логотипи) є зареєстрованими товарними знаками і є власністю Bluetooth SIG, Inc. Robert Bosch Power Tools GmbH використовує ці словесні/графічні товарні знаки за ліцензією.

## Опис продукту і послуг



### Прочитайте всі застереження і вказівки.

Невиконання вказівок з техніки безпеки та інструкцій може призвести до ураження електричним струмом, пожежі та/або важких серйозних травм.

Будь ласка, дотримуйтеся ілюстрацій на початку інструкції з експлуатації.

### Призначення приладу

Електроінструмент призначений для перфорації у бетоні, кам'яній кладці і камені, а також для легкого і середнього довбання.

Дані та налаштування електроінструмента при встановленому модулі Bluetooth® Low Energy Module GCY 42 можуть передаватися за допомогою радіотехнології Bluetooth® між електроінструментом і мобільним терміналом.

### Зображені компоненти

Нумерація зображених компонентів посилається на зображення електроприладу на сторінці з малюнком.

- (1) Свердильний патрон SDS-max
- (2) Патрон SDS-max
- (3) Пилозахисний ковпачок
- (4) Фіксувальна втулка
- (5) Комбінований перемикач режимів роботи і правого/лівого обертання
- (6) Демпфер
- (7) Кнопка фіксації вимикача
- (8) Рукотка (з ізолюваною поверхнею)
- (9) Вимикач
- (10) Акумуляторна батарея<sup>A)</sup>
- (11) Кришка модуля Bluetooth® Low Energy Module GCY 42
- (12) Підсвітлювальний світлодіод
- (13) Додаткова рукотка (з ізолюваною поверхнею)
- (14) Кнопка розблокування акумуляторної батареї<sup>A)</sup>
- (15) Інтерфейс користувача
- (16) Індикатор зарядженості акумуляторної батареї (інтерфейс користувача)
- (17) Індикатор швидкого вимкнення (Kickback Control) (інтерфейс користувача)
- (18) Індикатор режимів роботи (інтерфейс користувача)
- (19) Кнопка вибору режиму роботи (інтерфейс користувача)
- (20) Індикатор стану електроінструмента (інтерфейс користувача)
- (21) Індикатор смартфона (інтерфейс користувача)

- (22) Індикатор температури (інтерфейс користувача)

A) Зображене або описане приладдя не входить в стандартний обсяг поставки. Повний асортимент приладдя Ви знайдете в нашій програмі приладдя.

### Технічні дані

Акумуляторний перфоратор		GBVH 18V-36 C
Товарний номер		<b>3 611 J15 0..</b>
Ном. напруга	В=	18
Ном. споживана потужність	Вт	800
Кількість ударів <sup>A)</sup>	хвил. <sup>-1</sup>	0-2900
Сила одиночного удару відповідно до EPTA-Procedure 05:2016	Дж	7,0
Номинальна кількість обертів		
- Обертання праворуч	хвил. <sup>-1</sup>	0-500
- Обертання ліворуч	хвил. <sup>-1</sup>	0-500
Патрон		SDS-max
Діаметр шийки шпинделя	мм	74
Діаметр розсвердлюваного отвору, макс.:		
- Бетон	мм	35
- Кам'яна кладка (свердильна коронка)	мм	40-90
Вага відповідно до EPTA-Procedure 01:2014 <sup>A)</sup>	кг	5,5-6,6
Довжина	мм	460
Висота	мм	250
Рекомендована температура навколишнього середовища при заряджанні	°C	0... +35
Допустима температура навколишнього середовища при експлуатації <sup>B)</sup> і при зберіганні	°C	-20... +50
Сумісні акумулятори		GBA 18V... ProCORE18V...
Рекомендовані акумулятори для досягнення повної потужності		ProCORE18V... ≥ 5,5 А·год.
Рекомендовані зарядні пристрої		GAL 18... GAX 18V... GAL 36...
<b>Передача даних</b>		
Bluetooth®		Bluetooth® 4.2 (Low Energy) (з



Акумуляторний перфоратор	GBH 18V-36 C	
		низьким енергоспоживанням) <sup>C)</sup>
Інтервал сигналу	с	8
Максимальна дальність сигналу <sup>D)</sup>	м	30

- A) в залежності від використовуваної акумуляторної батареї  
 B) обмежена потужність при температурі <0 °C  
 C) Мобільні термінали повинні бути сумісні з пристроями Bluetooth з низьким енергоспоживанням (версія 4.2) і повинні підтримувати стандарт Generic Access Profile (GAP).  
 D) Дальність сигналу може значно відрізнитися в залежності від зовнішніх умов, включаючи використовувані приймачі. В середні закритих приміщень і крізь металеві перешкоди (напр., стіни, полиці, чохла тощо) дальність проходження сигналу Bluetooth® може значно скорочуватись.

### Інформація щодо шуму і вібрації

Значення звукової емісії визначені відповідно до EN 60745-2-6.

A-зважений рівень звукового тиску від електроінструмента, як правило, становить: звукове навантаження **90 дБ(A)**; звукова потужність **101 дБ(A)**. Похибка K = **3 дБ**.

#### Вдягайте навушки!

Сумарна вібрація  $a_h$  (векторна сума трьох напрямків) і похибка K, визначені відповідно до EN 60745-2-6: ударне свердління в бетоні:  $a_h = 12 \text{ м/с}^2$ , K = **1,5 м/с<sup>2</sup>**, довбання:  $a_h = 9,5 \text{ м/с}^2$ , K = **2,3 м/с<sup>2</sup>**,

Зазначений в цих вказівках рівень вібрації вимірювався за нормованою процедурою, отже ним можна користуватися для порівняння електроінструментів. Він придатний також і для попередньої оцінки вібраційного навантаження.

Зазначений рівень вібрації стосується головних робіт, для яких застосовується електроприлад. Однак при застосуванні електроприладу для інших робіт, роботі з іншими робочими інструментами або при недостатньому технічному обслуговуванні рівень вібрації може бути іншим. В результаті вібраційне навантаження протягом всього інтервалу використання інструменту може значно зростати.

Для точної оцінки вібраційного навантаження треба враховувати також і інтервали часу, коли прилад вимкнтий або, хоч і увімкнтий, але саме не в роботі. Це може значно зменшити вібраційне навантаження протягом всього інтервалу використання приладу.

Визначте додаткові заходи безпеки для захисту оператора електроінструмента від вібрації, напр.: технічне обслуговування електроінструмента і робочих інструментів, нагрівання рук, організація робочих процесів.

## Монтаж

- ▶ **Перед усіма маніпуляціями з інструментом (напр., технічним обслуговуванням, заміною приладдя тощо), а також при його транспортуванні і зберіганні натискайте кнопку фіксації, щоб зафіксувати вимикач.** При ненавмисному включенні вимикача існує небезпека поранення.

### Монтаж модуля Bluetooth® Low Energy GCU 42 (приладдя)

Для отримання інформації щодо модуля Bluetooth® Low Energy **GCU 42** прочитайте відповідну інструкцію з експлуатації.

### Зарядження акумуляторної батареї

- ▶ **Використовуйте лише зарядні пристрої, зазначені в технічних даних.** Лише на ці зарядні пристрої розрахований літєво-іонний акумулятор, що використовується у Вашому приладі.

**Вказівка:** Акумуляторна батарея поставляється частково зарядженою. Щоб акумулятор міг реалізувати свою повну ємність, перед тим, як перший раз працювати з приладом, акумулятор треба повністю зарядити у зарядному пристрої.

Літєво-іонний акумулятор можна заряджати коли завгодно, це не скорочує його експлуатаційний ресурс. Переривання процесу зарядження не пошкоджує акумулятор.

Літєво-іонний акумулятор захищений від глибокого розрядження системою „Electronic Cell Protection (ECP)“. При розрядженому акумуляторі прилад завдяки схемі захисту вимикається. Робочий інструмент більше не рухається.

- ▶ **Після автоматичного вимикання електроінструмента більше не натискайте на вимикач.** Це може пошкодити акумуляторну батарею.

Зважайте на вказівки щодо видалення.

### Виймання акумулятора



В акумуляторі **(10)** передбачені два ступені блокування, щоб запобігти випадінню акумулятора при ненавмисному натисканні на кнопку розблокування акумулятора **(14)**. Встромлений в електроприлад акумулятор тримається у положенні завдяки пружині.

- Щоб витягти акумуляторну батарею **(10)**, натисніть на кнопку розблокування **(14)** і витягніть акумуляторну батарею з електроінструмента. **Не застосовуйте при цьому силу.**

### Індикатор зарядженості акумуляторної батареї

Зелені світлодіоди індикатора зарядженості акумуляторної батареї показують ступінь зарядженості акумулятора. З міркувань техніки безпеки опитувати стан

зарядженості акумулятора можна лише при зупиненому електроінструменті.

Натисніть кнопку індикатора зарядженості акумуляторної батареї  або , щоб відобразити ступінь зарядженості. Це можна зробити і тоді, коли акумуляторна батарея витягнута з електроінструмента.

Якщо після натискання на кнопку індикатора зарядженості акумуляторної батареї жоден світлодіод не загоряється, акумулятор вийшов з ладу і його треба замінити.

**Вказівка:** Зарядженість акумуляторної батареї відображається також на модулі інтерфейсу користувача (15) індикатори стану.

#### Тип акумуляторної батареї GBA 18V...



Світлодіоди	Ємність
Свічення зеленим кольором 3×	60–100 %
Свічення зеленим кольором 2×	30–60 %
Свічення зеленим кольором 1×	5–30 %
Блимання зеленим кольором 1×	0–5 %

#### Тип акумуляторної батареї ProCORE18V...



Світлодіоди	Ємність
Свічення зеленим кольором 5×	80–100 %
Свічення зеленим кольором 4×	60–80 %
Свічення зеленим кольором 3×	40–60 %
Свічення зеленим кольором 2×	20–40 %
Свічення зеленим кольором 1×	5–20 %
Блимання зеленим кольором 1×	0–5 %

#### Додаткова рукоятка

► Працюйте з електроінструментом лише з додатковою рукояткою (13).

#### Повертання додаткової рукоятки (див. мал. А)

Для більшої зручності, а також щоб менше втомлюватися під час роботи, можна вільно повертати додаткову рукоятку (13).

- Відпустіть нижню рукоятку додаткової рукоятки (13) проти стрілки годинника і відведіть додаткову рукоятку (13) в потрібне положення. Після цього знову туго затягніть нижню ручку додаткової рукоятки (13) повертанням за стрілкою годинника. Слідкуйте за тим, щоб затискний поясок додаткової рукоятки знаходився в передбаченому для цього пазі на корпусі.

#### Вибір свердлильного патрона і робочих інструментів

Для перфорації і додання Вам потрібні робочі інструменти з SDS-max, які можна встромити в свердлильний патрон з SDS-max.

#### Заміна робочого інструмента

Пилозахисний ковпачок (3) запобігає потраплянню в патрон пилу від свердлення під час роботи. При встромлянні робочого інструмента слідкуйте за тим, щоб не пошкодити пилозахисний ковпачок (3).

► У разі пошкодження пилозахисного ковпачка його треба негайно замінити. Рекомендується робити це в сервісній майстерні.

#### Заміна робочих інструментів (SDS-max)

##### Встромляння робочого інструмента (див. мал. В)

Завдяки затискачу робочого інструмента SDS-max робочий інструмент можна просто і зручно міняти без використання додаткових інструментів.

- Прочистіть кінчик робочого інструмента, яким він встромляється в патрон, і трохи змастіть його.
- Повертаючи, вставте робочий інструмент в патрон, щоб він увійшов у зачеплення.
- Потягнувши за робочий інструмент, перевірте його фіксацію.

##### Виймання робочого інструмента (див. мал. С)

- Потягніть фіксуючу втулку (4) назад і вийміть робочий інструмент.

#### Відсмоктування пилу/тирси/стружки

Пил таких матеріалів, як напр., лакофарбових покриттів, що містять свинець, деяких видів деревини, мінералів і металу, може бути небезпечним для здоров'я. Торкання або вдихання пилу може викликати у Вас, або у осіб, що знаходяться поблизу, алергічні реакції та/або захворювання дихальних шляхів.

Певні види пилу, як напр., дубовий або буковий пил, вважаються канцерогенними, особливо в сполученні з добавками для обробки деревини (хромат, засоби для захисту деревини). Матеріали, що містять азбест, дозволяється обробляти лише спеціалістам.

- За можливість використовуйте придатний для матеріалу відсмоктувальний пристрій.
- Слідкуйте за доброю вентиляцією на робочому місці.
- Рекомендується вдягати респіраторну маску з фільтром класу P2.

Додержуйтеся приписів щодо оброблюваних матеріалів, що діють у Вашій країні.

► Уникайте накопичення пилу на робочому місці. Пил може легко займатися.

## Робота

### Початок роботи

- ▶ Слідкуйте за тим, щоб кришка (11) модуля Bluetooth® Low Energy Module GCY 42 під час роботи була закрита. Це попереджує потрапляння пилу всередину.

### Встромляння акумуляторної батареї

- ▶ Використовуйте лише оригінальні літійово-іонні акумулятори Bosch з напругою, що відповідає зазначеній на заводській таблиці електроінструмента. Використання інших акумуляторних батарей може призводити до травм і пожежі.
- Натисніть кнопку фіксації (7), щоб запобігти ненавмисному вмиканню електроінструмента.
- Устроміть заряджену акумуляторну батарею (10) в зарядні контакти корпусу, щоб вона надійно зафіксувалась.

### Встановлення режиму роботи (див. мал. D)

За допомогою комбінованого перемикача (5) виберіть режим роботи електроінструмента.

**Вказівка:** Міняйте режим роботи лише на вимкнутому електроінструменті! В протилежному разі електроінструмент може пошкодитися.

**Вказівка:** У разі перемикачання у інший режим роботи, коли вимикач зафіксований, електроінструмент вимикається.

- Щоб змінити режим роботи, поверніть комбінований перемикач (5) у потрібне положення, щоб він відчутно зайшов у зачеплення.

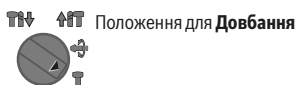
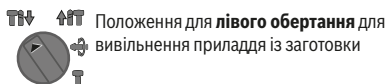
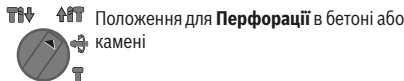

### Вмикання/вимикання

- За потреби відпустіть кнопку фіксації (7) вимикача.
- Щоб **увімкнути** електроінструмент, натисніть на вимикач (9).

Освітлювальний світлодіод вмикається у разі легкого або повного натиснення на вимикач (9) і дозволяє

освітлювати робочу зону у разі недостатнього загального освітлення.

- Щоб **вимкнути** електроінструмент, відпустіть вимикач (9).

### Встановлення кількості обертів/кількості ударів

Кількість обертів/ударів увімкнутого електроінструмента можна плавно регулювати більшим чи меншим натисканням на вимикач (9).

При легкому натисканні на вимикач (9) електроінструмент працює з малою кількістю обертів/ударів. При збільшенні сили натискування кількість обертів/кількість ударів зростає.

Кількість обертів можна регулювати за допомогою інтерфейсу користувача або додатка для смартфона (див. „Вибір режиму роботи“, Сторінка 173).

### Змінення положення різця (Vario-Lock)

Ви можете зафіксувати різець у 16 положеннях. Це дасть Вам змогу працювати в оптимальному положенні тіла.

- Вставте різець в патрон.
- Поверніть комбінований перемикач (5) у положення «Vario-Lock».
- Поверніть затискач робочого інструмента відповідно до бажаного положення різця.
- Поверніть комбінований перемикач (5) у положення «Довбання». Патрон робочого інструмента заблокований.

### Довбання з функцією фіксації

Щоб додати довгий час, не натискаючи постійно на вимикач (9), зафіксуйте вимикач у режимі роботи «Довбання».

- Для **фіксації** натисніть на вимикач (9) до упору й одночасно натисніть на кнопку фіксації (7).
- Для **вимкнення** натисніть на кнопку фіксації (7) знову.

**Вказівка:** У разі перемикачання у інший режим роботи, коли вимикач зафіксований, електроінструмент вимикається.

### Запобіжна муфта

- ▶ При заклинненні або сіпанні електроінструмента привод свердильного шпинделя вимикається. **Зважаючи на сили, що виникають при цьому, завжди добре тримайте електроінструмент двома руками і зберігайте стійке положення.**

- ▶ У разі застрягання вимкніть електроінструмент і звільніть робочий інструмент. При вмиканні електроприладу із застряглим робочим інструментом виникають великі реакційні моменти.

### Функція швидкого вимкнення (Kickback Control)



Функція швидкого вимкнення (KickBack Control) забезпечує кращий контроль над електроінструментом і покращує, тим самим, захист користувача у порівнянні з електроінструментами без KickBack

Control. При несподіваному і непередбачуваному обертанні електроінструмента навкруги осі свердла електроінструмент вимикається, при цьому світиться індикатор швидкого вимкнення (17) і блимає освітлювальний світлодіод (12). У разі активації швидкого вимкнення індикатор стану (20) блимає червоним.

- Для **повторного увімкнення** відпустіть вимикач (9) і знову натисніть на нього.

### Electronic Precision Control (EPC)

Функція EPC корисна при роботах з ударами, оскільки завдяки повільному розгону і зменшеній робочій кількості обертів забезпечується висока точність.

### Індикатори стану

Індикатор зарядженості акумуляторної батареї (інтерфейс користувача) (16)	Значення/причина	Рішення
зелений (2 – 5 рисок)	Акумулятор заряджений	–
жовтий (1 риска)	Акумулятор майже розряджений	Незабаром замініть або зарядіть акумулятор
червоний (1 риска)	Акумуляторна батарея сіла	Замініть або зарядіть акумулятор

Індикатор температури (22)	Значення/причина	Рішення
жовтий	Робоча температура акумуляторної батареї або електроінструмента явно підвищена, потужність зменшена	Дайте електроінструментові попрацювати на холостому ході й охолонути або замініть перегріту акумуляторну батарею
червоний	Робоча температура акумуляторної батареї або електроінструмента перевищена, електроінструмент для захисту вимкнений	Дайте електроінструментові охолонути або замініть перегріту акумуляторну батарею

Індикатор стану електроінструмента (20)	Значення/причина	Рішення
зелений	Стан в нормі	–
жовтий	Досягнута критична температура або акумулятор майже розряджений	Дайте електроінструментові попрацювати на холостому ході й охолонути або незабаром замініть або зарядіть акумулятор
червоний	Електроінструмент перегрівся або сів акумулятор	Дайте електроінструментові охолонути або замініть або зарядіть акумулятор
червоний	Натиснута кнопка фіксації у режимі роботи «Перфорація»	Знову натисніть на кнопку фіксації
	Комбінований перемикач задіяний під час роботи	Вимкніть і знову увімкніть електроінструмент
	Двигун заблокований, акумуляторна батарея занадто розряджена	Зарядіть акумуляторну батарею або використовуйте рекомендований тип акумуляторної батареї

### Електричне регулювання кількості обертів (Adaptive Speed Control) у режимі роботи «Довбання»



Для кращого контролю і точного приставлення електроінструмент починає працювати з малою кількістю обертів, а потім швидко збільшує кількість обертів до максимальної. Електричне регулювання кількості обертів вмикається автоматично під час приставлення електроінструмента.

### Інтерфейс користувача (див. мал. Е)

Інтерфейс користувача (15) слугує для вибору режиму роботи, а також для індикації стану електроінструмента.

Індикатор стану електроінструмента (20)	Значення/причина	Рішення
	Загальні помилки	<ul style="list-style-type: none"> <li>Вимкніть і знову увімкніть електроінструмент або вийміть і знову встроміть акумуляторну батарею</li> </ul> <p>Якщо помилка трапляється і надалі:</p> <ul style="list-style-type: none"> <li>Відправте електроінструмент до сервісної майстерні</li> </ul>
блимає червоним – разом з індикатором швидкого вимкнення (17)	Спрацювала функція швидкого вимкнення	Вимкніть і знову увімкніть електроінструмент
синій блимає	Електроінструмент з'єднаний з мобільним терміналом або триває передача налаштувань	–

Індикатор стану смартфона (21)	Значення/причина	Рішення
зелений	Наявна додаткова інформація (напр., комерційна інформація)	Прочитайте повідомлення на смартфоні, якщо цікавить
жовтий	Наявна важлива інформація (напр., попередження про температуру)	Прочитайте повідомлення на смартфоні
червоний	Наявна вкрай важлива для експлуатації інформація (напр., зупинення двигуна через помилку мікроконтролера)	Негайно прочитайте повідомлення на смартфоні

#### Вибір режиму роботи

- Декілька разів натискайте кнопку (19) для вибору режиму роботи, поки не почне світитися потрібний режим роботи.

**Вказівка:** У режимі роботи **Favorite (улюблений)** функції конфігуруються за допомогою додатка у смартфоні, у робочих режимах **Auto (авто)** і **Soft (м'який)** функції встановлені заздалегідь.

Індикатор режиму роботи (18)	Функції
<b>Auto</b> горить	<p>У режимі роботи <b>Auto (авто)</b> електроінструмент досягає максимальної потужності.</p> <ul style="list-style-type: none"> <li>– Режим роботи «Перфорація»: швидке збільшення кількості обертів для контрольованого початку перфорації до 100 % максимальної кількості обертів</li> <li>– Режим роботи «Довбання»: електричне регулювання кількості обертів (Adaptive Speed Control)</li> <li>– Функція швидкого вимкнення (Kickback Control)</li> </ul>
<b>Soft</b> горить	<p>Режим роботи <b>Soft (м'який)</b> застосовується для обробки чутливих матеріалів.</p> <ul style="list-style-type: none"> <li>– Режим роботи «Перфорація»: Функція EPC активна, повільне збільшення кількості обертів для м'якого початку перфорації до 80 % максимальної кількості обертів для перфорації у чутливих поверхнях</li> <li>– Режим роботи «Довбання»: електричне регулювання кількості обертів (Adaptive Speed Control) налаштована ще чутливіше</li> <li>– Функція швидкого вимкнення (Kickback Control) налаштована ще чутливіше</li> </ul>
<b>Favorite</b> горить	<p>У режимі роботи <b>Favorite (улюблений)</b> можна індивідуально конфігурувати електроінструмент за допомогою додатка у смартфоні.</p> <ul style="list-style-type: none"> <li>– Режим роботи «Перфорація» конфігурується в декілька ступенів: Потужність: кількість обертів Electronic Precision Control (EPC): швидкість розгону</li> <li>– Режим роботи «Довбання»: електричне регулювання кількості обертів (Adaptive Speed Control) можна увімкнути і вимкнути</li> </ul>

**Індикатор режиму роботи Функції (18)**

- Чутливість функції швидкого вимкнення (Kickback Control) конфігурується аж до вимкнення

**Функції зв'язку**

Разом з модулем *Bluetooth*® Low Energy Module GCY 42 для електроінструмента доступні такі функції зв'язку:

- Реєстрація та персоналізація
- Перевірка стану, подача попереджувальних повідомлень
- Загальна інформація і налаштування
- Керування

Для отримання інформації щодо модуля *Bluetooth*® Low Energy GCY 42 прочитайте відповідну інструкцію з експлуатації.

Індикатор смартфона (21) світиться, коли електроінструмент передає інформацію (напр., попередження про температуру) за допомогою радіотехнології *Bluetooth*® на мобільний термінал.

**Вказівки щодо роботи**

- ▶ Електроінструмент зі встановленим модулем *Bluetooth*® Low Energy Module GCY 42 оснащений радіоінтерфейсом. Зважайте на місцеві обмеження, напр., в літаках або лікарнях.
- ▶ У зонах, в яких радіотехнологією *Bluetooth*® користуватися не можна, модуль *Bluetooth*® Low Energy Module GCY 42 і мініатюрний елемент живлення необхідно зняти.

**Вказівка:** Кришка (11) надійно закривається лише тоді, коли модуль *Bluetooth*® Low Energy Module GCY 42 і мініатюрний елемент живлення знаходяться в електроінструменті.

- Для **відключення** модуля *Bluetooth*® Low Energy Module GCY 42 перегорніть мініатюрний елемент живлення або покладіть прокладку між мініатюрним елементом живлення і модулем *Bluetooth*® Low Energy Module GCY 42.
- Закрийте кришку (11), щоб всередину не потрапляв бруд.

**Демпфер**

 Інтегрований демпфер зменшує вібрацію.

- ▶ **Не продовжуйте користуватися електроприладом, якщо демпферний елемент пошкоджений.**

**Вказівки щодо оптимального поводження з акумулятором**

Захищайте акумулятор від вологи і води.

Зберігайте акумулятор лише за температури від -20 °C до 50 °C. Зокрема, не залишайте акумулятор влітку в машині.

Час від часу прочищайте вентиляційні отвори акумулятора м'яким, чистим і сухим пензликом.

Занадто коротка тривалість роботи після заряджання свідчить про те, що акумулятор вичерпав себе і його треба поміняти.

Зважайте на вказівки щодо видалення.

**Технічне обслуговування і сервіс****Технічне обслуговування і очищення**

- ▶ **Перед усіма маніпуляціями з електроінструментом (напр., технічним обслуговуванням, заміною робочого інструмента тощо), а також при його транспортуванні і зберіганні виймайте акумуляторну батарею з електроінструменту.** При ненавмисному включенні вимикача існує небезпека поранення.
- ▶ Для якісної і безпечної роботи тримайте електроприлад і вентиляційні отвори в чистоті.
- ▶ У разі пошкодження пилозахисного ковпачка його треба негайно замінити. Рекомендується робити це в сервісній майстерні.
- Кожного разу після роботи прочищайте патрон (2).

**Сервіс і консультації з питань застосування**

В сервісній майстерні Ви отримаєте відповідь на Ваші запитання стосовно ремонту і технічного обслуговування Вашого продукту. Малюнки в деталях і інформацію щодо запчастин можна знайти за адресою: [www.bosch-pt.com](http://www.bosch-pt.com) Команда співробітників Bosch з надання консультацій щодо використання продукції із задоволенням відповідь на Ваші запитання стосовно нашої продукції та приладдя до неї.

При всіх додаткових запитаннях та замовленні запчастин, будь ласка, зазначайте 10-значний номер для замовлення, що стоїть на паспортній табличці продукту.

Гарантійне обслуговування і ремонт електроінструменту здійснюються відповідно до вимог і норм виробовлявача на території всіх країн лише у фірмових або авторизованих сервісних центрах фірми «Роберт Бош». **ПОПЕРЕДЖЕННЯ!** Використання контрафактної продукції небезпечно в експлуатації і може мати негативні наслідки для здоров'я. Виготовлення і розповсюдження контрафактної продукції переслідується за Законом в адміністративному і кримінальному порядку.

**Україна**

Бош Сервісний Центр електроінструментів  
вул. Крайна 1  
02660 Київ 60  
Тел.: +380 44 490 2407  
Факс: +380 44 512 0591  
E-Mail: [pt-service@ua.bosch.com](mailto:pt-service@ua.bosch.com)  
[www.bosch-professional.com/ua/uk](http://www.bosch-professional.com/ua/uk)

Адреса Региональных гарантийных сервисных мастереней за- значена в Национальному гарантийному талоні.

### Транспортування

На додані літієво-іонні акумуляторні батареї розповсюджуються вимоги щодо транспортування небезпечних вантажів. Акумуляторні батареї можуть перевозитися користувачем автомобільним транспортом без потреби виконання додаткових норм.

При пересилці третіми особами (напр.: повітряним транспортом або транспортним експедитором) потрібно додержуватися особливих вимог щодо упаковки та маркування. У цьому випадку у підготовці посилок повинен брати участь експерт з небезпечних вантажів.

Відсилайте акумуляторну батарею лише з непошкодженим корпусом. Заклейте відкриті контакти та запакуйте акумуляторну батарею так, щоб вона не совалася в упаковці. Дотримуйтеся, будь ласка, також можливих додаткових національних приписів.

### Утилізація



Електроприлади, акумуляторні батареї, приладдя і упаковку треба здавати на екологічно чисту повторну переробку.



Не викидайте електроприлади та акумуляторні батареї/батарейки в побутове сміття!

### Лише для країн ЄС:

Відповідно до європейської директиви 2012/19/EU електроінструменти, що вийшли із вживання, та відповідно до європейської директиви 2006/66/EC пошкоджені або відпрацьовані акумуляторні батареї/батарейки повинні здаватися окремо і утилізуватися екологічно чистим способом.

### Акумулятори/батарейки:

#### Літієво-іонні:

Будь ласка, зважайте на вказівки в розділі Транспортування (див. „Транспортування“, Сторінка 175).

## Қазақ

### Еуразия экономикалық одағына (Кеден одағына) мүше мемлекеттер аумағында қолданылады

Өндірушінің өнім үшін қарастырған пайдалану құжаттарының құрамында пайдалану жөніндегі осы нұсқаулық, сонымен бірге қосымшалар да болуы мүмкін. Сәйкестікті растау жайлы ақпарат қосымшада бар.

Өнімді өндірген мемлекет туралы ақпарат өнімнің корпусында және қосымшада көрсетілген. Өндірілген мерзімі Нұсқаулық мұқабасының соңғы бетінде көрсетілген.

Импортерге қатысты байланыс ақпарат өнім қаптамасында көрсетілген.

### Өнімді пайдалану мерзімі

Өнімнің қызмет ету мерзімі 7 жыл. Өндірілген мерзімнен бастап (өндіру күні зауыт тақтайшасында жазылған) істетпей 5 жыл сақтағаннан соң, өнімді тексерусіз (сервистік тексеру) пайдалану ұсынылмайды. Көрсетілген қызмет ету мерзімі тұтынушы аталмыш нұсқаулықтың талаптарын орындаған жағдайда ғана жарамды болады.

### Істен шығу себептерінің тізімі

- көп ұшқын шықса, пайдаланбаңыз
- қатты діріл кезінде пайдаланбаңыз
- тоқ сымы бұзылған немесе оқшаулаусыз болса, пайдаланбаңыз
- өнім корпусынан тікелей түтін шықса, пайдаланбаңыз

### Пайдаланушының мүмкін қателіктері

- тұтқасы мен корпусы бұзылған болса, өнімді пайдаланбаңыз
- жауын – шашын кезінде сыртта пайдаланбаңыз
- корпус ішіне су кірсе құрылғыны қосушы болмаңыз

### Шекті күй белгілері

- тоқ сымның тозуы немесе зақымдануы
- өнім корпусының зақымдалуы

### Қызмет көрсету түрі мен жиілігі

- Әр пайдаланудан соң өнімді тазалау ұсынылады.

### Сақтау

- құрғақ жерде сақтау керек
- жоғары температура көзінен және күн сәулелерінің әсерінен алыс сақтау керек
- сақтау кезінде температураның кенет ауытқуынан қорғау керек
- орамасыз сақтау мүмкін емес
- сақтау шарттары туралы қосымша ақпарат алу үшін MEMCT 15150 (шарт 1) құжатын қараңыз
- +5-ден +40 °C-қа дейін температурасында қоймада өндірушінің қаптамасында сақтаңыз. Салыстырмалы ылғалдылық 80 % -дан аспауы тиіс.

### Тасымалдау

- тасымалдау кезінде өнімді құлатуға және кез келген механикалық ықпал етуге қатаң тыйым салынады
- босату/жүктеу кезінде пакетті қысатын машиналарды пайдалануға рұқсат берілмейді
- тасымалдау шарттары талаптарын MEMCT 15150 (5 шарт) құжатын оқыңыз
- Қоршаған орта температурасы –50 °C-тан +50 °C-қа дейін тасымалдау рұқсат етілген. Салыстырмалы ылғалдылық 100 % -дан аспауы тиіс.

## Қауіпсіздік нұсқаулары

### Жалпы электр құралды қауіпсіздік нұсқаулары

#### ⚠ ЕСКЕРТУ

#### Барлық қауіпсіздік нұсқаулықтарын және

ескертпелерді оқыңыз. Техникалық қауіпсіздік нұсқаулықтарын және ескертпелерді сақтамау тоқтық соғуына, өрт және/немесе ауыр жарақаттануларға алып келуі мүмкін.

#### Болашақ жұмыстар үшін қауіпсіздік нұсқаулықтарын мен ескертпелерді сақтап қойыңыз.

Қауіпсіздік нұсқаулықтарында пайдаланылған Электр құрал атауының желіден қуат алатын электр құралдарына (желілік кабелі менен) және аккумуляторден қуат алатын электр құралдарына (желілік кабелі жоқ) қатысы бар.

#### Жұмыс орнының қауіпсіздігі

- ▶ **Жұмыс орнын таза және жарық ұстаңыз.** Ластанған және қараңғы жайларда сәтсіз оқиғалар болуы мүмкін.
- ▶ **Электр құрылғысын жарылатын атмосферада пайдаланбаңыз, мысалы, жанатын сұйықтық, газ немесе шаң бар болғанда.** Электр құрал ұшқындарды жасайды, ал олар шаң немесе буларды жандыруы мүмкін.
- ▶ **Балалар мен бақылаушыларды электр құралынан алыс ұстаңыз.** Алданулар бақылау жоғалуына алып келуі мүмкін.
- ▶ **Жабдық тұрмыстық жағдайларда, коммерциялық аймақтарда және қоғамдық жерлерде, зиянды және қауіпті өндірістік факторлар жоқ кіші электр тұтынуы бар өндірістік аймақтарында жұмыс істеу үшін арналған.**

#### Электр қауіпсіздігі

- ▶ **Электр айырлары розеткаға сай боулы тиіс.** Айырды ешқашан ешқандай тәрізде өзгертпеңіз. Жерге қосылған электр құралдарымен адаптер айырларын пайдаланбаңыз. Өзгертілмеген айырлар мен сәйкес розеткалар электр тұйықталуының қауіпін төмендетеді.
- ▶ **Құбырлар, радиаторлар, плиталар мен суытқыштар сияқты жерге қосылған беттерге тимеңіз.** Денеңіз жерге қосылған болса жоғары тоқ соғу қауіпі пайда болады.
- ▶ **Электр құралдарды жаңбырда немесе ылғалды қоршауда пайдаланбаңыз.** Электр құралына кірген су тоқ соғу қауіпін жоғарылатады.
- ▶ **Кабельді тиісті болмаған ретте пайдаланбаңыз.** Кабельді электр құралын тасу, көтеру немесе тоқтан шығару үшін пайдаланбаңыз. Кабельді ыстықтық, май, өткір қырлар және жылжымалы бөлшектерден алыс ұстамаңыз. Зақымдалған немесе бытысып кеткен кабель тоқ соғу қауіпін жоғарылатады.
- ▶ **Электр құралын сыртта пайдаланғанда сыртқы жайлар үшін сай кабельді пайдаланыңыз.** Сыртта

пайдалануға жарамды кабельді пайдалану тоқ соғу қауіпін төмендейді.

- ▶ **Егер электр құралын ылғалды жерде пайдалану керек болса, онда қорғайтын өшіру құрылғысы (RCD) арқылы қорғалған тоқ желісін пайдаланыңыз.** RCD пайдалану тоқ соғу қауіпін төмендетеді.

#### Жеке қауіпсіздік

- ▶ **Электр құралды пайдалануда абай болыңыз, жұмысыңызды бақылаңыз және парасатты пайдаланыңыз.** Электр құралды шаршаған кезде немесе есірткі, алкоголь немесе дәрі әсер еткен кезде пайдаланбаңыз. Электр құралын пайдалану кезінде аңсыздық ауыр жеке жарақаттануға алып келуі мүмкін.
- ▶ **Жеке қорғайтын жабдықтарды пайдаланыңыз.** Әрдайым көз қорғанысын тағыңыз. Шаң маскасы, сырғанбайтын қауіпсіздік аяқ киімдері, шлем немесе есту қорғаныштары сияқты қорғағыш жабдықтары тиісті жағдайларда қолданып жеке жарақаттануларды кемейтеді.
- ▶ **Кездейсоқ іске қосылудың алдын алу.** Тоқ көзіне және/немесе батареялар жинағына қосудан алдын, құралды көтеру немесе тасудан алдын өшіргіш өшік күйде болуына көз жеткізіңіз. Электр құралын саусақты өшіргішке қойып тасу немесе қосқышы қосулы электр құралын тоққа қосу сәтсіз оқиғаға алып келуі мүмкін.
- ▶ **Электр құралын қосудан алдын келген реттеу сынасын немесе кілтті алып қойыңыз.** Электр құралының айналатын бөлігінде қалған кілт немесе сына жеке жарақаттануға алып келуі мүмкін.
- ▶ **Көп күш істетпеңіз.** Әрдайым тиісті таяныш пен тең салмақтылықты сақтаңыз. Бұл күтімге жағдайларда электр құралдың бақылануын сақтайды.
- ▶ **Тиісті киім киіңіз.** Бос киім мен әшекейлерді киймеңіз. Шашыңызды, киімді және қолғапты жылжымалы бөлшектерден алыс ұстаңыз. Бос киімдер, әшекейлер немесе ұзын шаш жылжымалы бөлшектерге тартылып қалуы мүмкін.
- ▶ **Егер шаң шығарып жинау жабдықтарына қосу құрылғылары берліген болса, онда олар қосулы болуына және тиісті ретте қолдануына көз жеткізіңіз.** Шаң жинауды пайдалану шаңға байланысты зияндарды кемейтеді.
- ▶ **НАЗАР АУДАРЫҢЫЗ!** Энергиямен жабдықтаудың толықтай не жекелей тоқтатылуы немесе энергиямен жабдықтауды басқару тізбегінің ақаулануы салдарынан электр құралының жұмысында кідіріс пайда болған жағдайда, бұғатталмағандығына көз жеткізіп (болған жағдайда) барып, ажыратқышты Выкл. (Өшіру) қалпына келтіріңіз. Желілік ашаны розеткадан шығарыңыз немесе алып – салмалы аккумуляторды ажыратыңыз. Осы әрекет арқылы бақыланбайтын қайта іске қосылудың алдын аласыз.



- ▶ Аталмыш пайдалану жөніндегі нұсқаулыққа сәйкес білікті қызметкерлер құрамына электр құралын реттеу, монтаждау, қолданысқа енгізу және оған қызмет көрсету әрекеттерімен таныс тұлғалар жатады.
- ▶ Электр құралымен жұмыс істеуге 18 жасқа толған, техникалық сипаттаманы, пайдалану жөніндегі нұсқаулықты және қауіпсіздік ережелерін оқып шыққан тұлғаларға рұқсат етіледі.
- ▶ Дене, сезім немесе ақыл-ой қабілеттері шектеулі немесе тәжірибесі мен білімі жеткіліксіз адамдар олардың қауіпсіздігі үшін жауапты тұлғаның бақылауында болмаса немесе электр құралын пайдалану бойынша нұсқау алмаған болса, бұйымды пайдаланбауы тиіс.

#### Электр құралдарын пайдалану және күту

- ▶ **Құралды аса көп жүктемеңіз. Жұмысыңыз үшін жарамды электр құралын пайдаланыңыз.** Жарамды электр құралымен керекті жұмыс аймағында дұрыс әрі сенімді жұмыс істейсіз.
- ▶ **Ажыратқышы дұрыс емес электр құралын пайдаланбаңыз.** Қосуға немесе өшіруге болмайтын электр құралы қауіпті болып, оны жөндеу қажет болады.
- ▶ **Жабдықтарды реттеу, бөлшектерін алмастыру немесе құралды алып қоюдан алдын айырды розеткадан шығарыңыз және/немесе аккумуляторды алып тастаңыз.** Бұл сақтық әрекеті электр құралдың байқаусыз қосылуына жол бермейді.
- ▶ **Пайдаланылмайтын электр құралдарды балалар қолы жетпейтін жайға қойыңыз.** Осыларды білмейтін немесе осы ескертпелерді оқымаған адамдарға бұл құралды пайдалануға жол бермеңіз. Тәжірибесіз адамдар қолында электр құралдары қауіпті болады.
- ▶ **Электр құралдарын ұқыпты күтіңіз. Қозғалмалы бөлшектердің кедергісіз істеуіне және кептеліп қалмауына, бөлшектердің ақаусыз немесе зақымдалмаған болуына, электр құралының зақымдалмағанына көз жеткізіңіз. Зақымдалған бөлшектері бар құралды пайдаланудан алдын жөндеңіз.** Электр құралдарының дұрыс күтілмеуі жазатайым оқиғаларға себеп болып жатады.
- ▶ **Кескіш аспаптарды өткір және таза күйде сақтаңыз.** Дұрыс күтілген және кескіш жиектері өткір кескіш аспаптар аз кептеліп, кесілетін бетке оңай бағытталады.
- ▶ **Электр құралын, жабдықтарды, алмалы-салмалы аспаптарды және т.б. осы нұсқауларға сай пайдаланыңыз. Сонымен жұмыс шарттарымен орындайтын әрекеттерге назар аударыңыз.** Электр құралдарын арналмаған жұмыстарда пайдалану қауіпті.

#### Батарея құралын пайдалану және күту

- ▶ **Тек өндіруші сипаттаған зарядтағышпен қайта зарядтаңыз.** Батарея жинағының бір түріне сай

зарядтағыш басқа батарея жинағымен қолдануда өрт қауіпіне адып келуі мүмкін.

- ▶ **Электр құралдарын тек арнайы тағайындалған батарея жинақтарымен пайдаланыңыз.** Кез келген басқа батарея жинақтарын пайдалану жарақаттану мен өрт қауіпіне алып келеді.
- ▶ **Егер батарея жинағы қолдануда болмаса, оны түйреуіш, тыын, кілт, шеге, бұранда немесе басқа кіші метал заттардан ұстаңыз, олар бір терминалдан басқасына байланыс жасауы мүмкін.** Батарея терминалдарын қосу күйік немесе өртке алып келуі мүмкін.
- ▶ **Дұрыс емес пайдалануда батареядан сұйықтық ағуы мүмкін, оған тимеңіз. Егер тиіп қалсаңыз, сумен шайып тастаңыз. Егер сұйықтық көзге тисе дәрігерге хабарласыңыз.** Батареядан шаққан сұйықтық қозу немесе күйіктерге алып келуі мүмкін.

#### Қызмет көрсету

- ▶ **Электр құралына маманды жөндеуші тек бірдей қосалқы бөлшектермен қызмет көрсетуі керек.** Бұл электр құралының қауіпсіздігін сақталуын қамтамасыз етеді.

#### Балға қауіпсіздік нұсқаулары

- ▶ **Құлақ қорғағыштарын кийіңіз.** Шуылда тұру есті қабілетінің төмендеуіне алып келуі мүмкін.
- ▶ **Қосымша тұтқа(лар) пайдаланыңыз, егер аспаппен берілген болса.** Бақылауды жоғалту жеке жарақаттануға алып келуі мүмкін.
- ▶ **Кесетін керек-жарақтан жасырын сымдарға тиюі мүмкін әрекеттерді жасаған кезде электр құрылғы оқшауланған ұстау жайынан ұстаңыз.** Егер кесуші аспап істеп тұрған сымға тисе электр құралының метал бөлшектерін істепіп пайдаланушыны тоқ соғуы мүмкін.
- ▶ **Қажетті іздеу құралдарын пайдаланып жасырылған сымдарды табыңыз немесе жауапты жергілікті ұйым өкілдерін шақырыңыз.** Электр сымдарына тию өрт немесе тоқ соғуына алып келуі мүмкін. Газ құбырын зақымдау жарылысқа алып келуі мүмкін. Су құбырын зақымдау материалдық зиянға алып келуі мүмкін.
- ▶ **Электр құралын жерге қоюдан алдын оның тоқтауын күтіңіз.** Алмалы-салмалы аспап ілініп электр құрал бақылауының жоғалтуына алып келуі мүмкін.
- ▶ **Дайындаманы бекітіңіз.** Қысу құралына немесе қысқышқа орнатылған дайындама қолыңызбен салыстырғанда, берік ұсталады.
- ▶ **Аккумулятор зақымдалған немесе дұрыс пайдаланылмаған жағдайда, одан бу шығуы мүмкін. Аккумулятор жанып немесе жарылып қалуы мүмкін.** Таза ауа ішке тартыңыз және шағымдар болса, дәрігердің көмегіне жүгініңіз. Бу тыныс алу жолдарын тітіркендіруі мүмкін.
- ▶ **Аккумуляторды ашпаңыз.** Қысқа тұйықталу қауіпі бар.

- ▶ **Шеге немесе бұрауыш сияқты ұшты заттар немесе сыртқы әсер арқылы аккумулятор зақымдануы мүмкін.** Бұл қысқа тұйықталуға алып келіп, аккумулятор жануы, түтін шығаруы, жарылуы немесе қызып кетуі мүмкін.
- ▶ **Бұл аккумуляторды тек қана осы өндіруші өнімдерінде пайдаланыңыз.** Сол арқылы аккумуляторды қауіпті, артық жүктеуден сақтайсыз.



**Аккумуляторды, жылудан, сондай-ақ, мысалы, үздіксіз күн жарығынан, оттан, кірден, судан және ылғалдан қорғаңыз.** Жарылыс және қысқа тұйықталу қауіпі туындайды.



- ▶ **Электр құралды пайдалануда оны екі қолмен берік ұстап, тұрақты қалыпта тұрыңыз.** Электр құралы екі қолмен сенімді басқарылады.
- ▶ **Абай болыңыз! Электр құралын Bluetooth® бен пайдалануда басқа құралдар мен жабдықтар, ұшақ және медициналық құралдар (мысалы, кардиостимулятор, есту құралдары) жұмысында кедергілер пайда болуы мүмкін.** Сондай-ақ жақын тұрған адамдар мен хайуандарға зиян тудыру қаупін толық жою мүмкін емес. Электр құралын Bluetooth® бен медициналық құралдар, жанармай бекеттері, химиялық жабдықтар, жарылу қауіпі бар және жарылатын аймақтар жанында пайдаланбаңыз. Bluetooth® бар электр құралын ұшақтарда пайдаланбаңыз. Денеге жақын аймақта ұзақ уақыт пайдаланбаңыз.

Bluetooth® сөз белгісі сурет белгісімен (логотиптер) бірге Bluetooth SIG, Inc компаниясының тіркелген тауарлық белгісі және мүлігі болып табылады. Осы сөз/сурет белгісін Robert Bosch Power Tools GmbH арқылы пайдалану лицензия негізінде орындалады.

## Өнім және қуат сипаттамасы



**Барлық қауіпсіздік нұсқаулықтарын және ескертпелерді оқыңыз.** Техникалық қауіпсіздік нұсқаулықтарын және ескертпелерді сақтамау тоқтың соғуына, өрт және/немесе ауыр жарақаттануларға алып

келуі мүмкін.

Пайдалану нұсқаулығының алғы бөлігінің суреттерін ескеріңіз.

### Тағайындалу бойынша қолдану

Электр құралы бетон, кірпіш қалау мен тас бойынша соққымен бұрғылауға және жеңіл мен орташа ауыр қағу жұмыстарына арналған.

Электр құралының деректері мен реттеулерін Bluetooth® Low Energy Module GCY 42 пайдаланылғанда Bluetooth® радио технологиясы арқылы электр құралы мен ақырғы мобильді құрылғы арасында тасымалдауға болады.

## Бейнеленген құрамды бөлшектер

Көрсетілген құрамдастар нөмірленген суреттері бар беттегі электр құралының сипаттамасына сай.

- (1) SDS-тах бұрғылау патроны
- (2) SDS-тах құрал бекіткіші
- (3) Шаңнан қорғайтын қаптама
- (4) Бекіткіш төлке
- (5) Жұмыс режимдеріне және оңға/солға айналу режимдеріне арналған құрама ауыстырып-қосқыш
- (6) Дірілді басу
- (7) Ажыратқышқа арналған бекіту түймесі
- (8) Тұтқа (беті оқшауланған)
- (9) Ажыратқыш
- (10) Аккумулятор<sup>A)</sup>
- (11) Bluetooth® Low Energy Module GCY 42 қақпағы
- (12) Жұмыс шамы
- (13) Қосымша тұтқа (беті оқшауланған)
- (14) Аккумуляторды босату түймесі<sup>A)</sup>
- (15) Пайдаланушы интерфейсі
- (16) Аккумулятор заряды деңгейінің индикаторы (пайдаланушы интерфейсі)
- (17) Жылдам өшіру индикаторы (Kickback Control) (пайдаланушы интерфейсі)
- (18) Жұмыс режимдерінің индикаторы (пайдаланушы интерфейсі)
- (19) Жұмыс режимін таңдау түймесі (пайдаланушы интерфейсі)
- (20) Электр құралының күйі индикаторы (пайдаланушы интерфейсі)
- (21) Смартфон индикаторы (пайдаланушы интерфейсі)
- (22) Температура индикаторы (пайдаланушы интерфейсі)

A) Бейнеленген немесе сипатталған жабдықтар стандартты жеткізу көлемімен қамтылмайды. Толық жабдықтарды біздің жабдықтар бағдарламамыздан табасыз.

## Техникалық мәліметтер

Аккумуляторлық перфоратор		GBH 18V-36 C
Өнім нөмірі		<b>3 611 J15 0..</b>
Номиналды кернеу	V=	18
Номиналды тұтынылатын қуат	Вт	800
Соққы саны <sup>A)</sup>	мин <sup>-1</sup>	0–2900
ЕРТА-Procedure 05:2016 құжатына сай бір соғу күші	Дж	7,0
Номиналды айналу жиілігі		
– Оңға айналу	мин <sup>-1</sup>	0–500

Аккумуляторлық перфоратор		GBV 18V-36 C
– Солға айлану	мин <sup>-1</sup>	0–500
Құрал бекіткіші		SDS-max
Шпindelь мойнының диаметрі	мм	74
Макс. бұрғы диаметрі:		
– Бетон	мм	35
– Кірпіш қалау (шеңберлік бұрғылау коронкасымен)	мм	40–90
Салмағы EPTA-Procedure 01:2014 құжатына сай <sup>A)</sup>	кг	5,5–6,6
Ұзындығы	мм	460
Биіктігі	мм	250
Зарядтау кезіндегі ұсынылатын қоршаған орта температурасы	°C	0 ... +35
Жұмыс кезіндегі <sup>B)</sup> және сақтау кезіндегі рұқсат етілген қоршаған орта температурасы	°C	–20...+50
Үйлесімді аккумуляторлар		GBA 18V... ProCORE18V...
Толық қуат үшін ұсынылатын аккумуляторлар		ProCORE18V... ≥ 5,5 A-caf
Ұсынылатын зарядтағыш құрылғылар		GAL 18... GAX 18V... GAL 36...
<b>Деректерді тасымалдау</b>		
Bluetooth <sup>®</sup>		Bluetooth <sup>®</sup> 4.2 (Low Energy) <sup>C)</sup>
Сигнал арақашықтығы	с	8
Максималды сигнал арақашықтығы <sup>D)</sup>	м	30

A) пайдаланған аккумуляторға байланысты

B) <0 °C температураларында қуаты шектелген

C) Мобильды терминалдар Bluetooth<sup>®</sup> төмен қуат құрылғылармен (4.2 нұсқасы) үйлесімді болуы және Generic Access Profile (GAP) қолдауы тиіс.

D) Жететін қашықтық сыртқы шарттарға байланысты ретте, сонымен бірге пайдаланған қабылдау құрылғысына байланысты, қатты өзгеруі мүмкін. Жабық бөлмелер ішінде және метал кедергілер (мысалы, қабырғалар, сөрелер, чехолдан т.б.) арқылы Bluetooth<sup>®</sup> жететін қашықтығы қатты қысқаруы мүмкін.

## Шуыл және діріл туралы ақпарат

**EN 60745-2-6** бойынша есептелген шуыл эмиссиясының көрсеткіштері.

Электр құралының амплитуда бойынша есептелген шуыл деңгейі әдетте келесідей болады: дыбыстық қысым

деңгейі **90 дБ(A)**; дыбыстық қуат деңгейі **101 дБ(A)**. К дәлсіздігі = **3 дБ**.

### Құлақ қорғанысын тағыңыз!

Жалпы діріл мәндері  $a_h$  (үш бағыттың векторлық қосындысы) және К дәлсіздігі, **EN 60745-2-6** бойынша есептелген:

Бетон бойынша соққымен бұрғылау:  $a_h = 12 \text{ м/с}^2$ ,  $K = 1,5 \text{ м/с}^2$ ,

Қашау:  $a_h = 9,5 \text{ м/с}^2$ ,  $K = 2,3 \text{ м/с}^2$ ,

Осы ескертпелерде берілген діріл көлемі нормалық өлшеу әдісі бойынша есептелген болып электр құралдарды бір-бірімен салыстыру үшін пайдаланылуы мүмкін. Ол дірілдеу қуатын шамалап өлшеу үшін де жарамды.

Берілген діріл көлемі электр құралының негізгі жұмыстары үшін берілген. Егер электр құрал басқа жұмыстар үшін басқа алмалы-салмалы аспаптар менен немесе жетімсіз күтумен пайдаланылса дірілдеу көлемдері өзгереді. Бұл жұмыс барысындағы діріл қуатын арттыруы мүмкін.

Дірілдеу қуатын нақты есептеу үшін құрал өшірілген және қосылған болып пайдаланылмаған уақыттарды да ескеру қажет. Бұл дірілдеу қуатын бүкіл жұмыс уақытында қатты төмендетеді.

Пайдаланушыны дірілдеу әсерінен сақтау үшін қосымша қауіпсіздік шараларын қолдану қажет, мысалы: электр құралды және алмалы-салмалы аспаптарды күту, қолдарды ыстық ұстау, жұмыс әдістерін ұйымдастыру.

## Жинау

► **Электр құралында кез келген жұмыстарды (мысалы, техникалық қызмет көрсету, құралды алмастыру және т.б.) орындамас бұрын және оны тасымалдау және сақтау кезінде ажыратқышты бұғаттау үшін реттеу түймесін басыңыз.**

Ажыратқышты кездейсоқ басқан жағдайда, жарақат алу қаупі туындайды.

## Bluetooth<sup>®</sup> Low Energy Module GCY 42 модулін (керек-жарақ) орнату

Bluetooth<sup>®</sup> Low Energy Module **GCY 42** туралы ақпаратты жинақтағы пайдалану бойынша нұсқаулықтан қараңыз.

## Аккумуляторды зарядтау

► **Тек техникалық мәліметтерде жазылған зарядтау құралдарын пайдаланыңыз.** Тек қана осы зарядтау құралдары сіздің электр құралыңыздың ішінде литий-иондық аккумулятормен сәйкес.

**Нұсқау:** аккумулятор ішінара зарядталған күйде жеткізіледі. Аккумулятордың толық қуатын пайдалану үшін оны алғаш рет пайдаланудан алдын толық зарядтаңыз.

Литий-иондық аккумуляторды пайдалану мерзімін қысқартусыз кез келген уақытта зарядтауға болады.

Зарядтау процесін үзу аккумулятордың зақымдалуына әкелмейді.

Литий-иондық аккумулятор "Electronic Cell Protection (ECP)" (электрондық элементтерді қорғау) арқылы терең заряд жоғалтудан қорғалған. Аккумулятор заряды жоқ болса электр құралы қорғаныс схемасы арқылы өшіріледі: алмалы-салмалы аспап басқа қозғалмайды.

▶ **Электр құралы автоматты өшкеннен соң қосқыш/өшіргішті енді басушы болмаңыз.** Әйтпесе аккумулятор зақымдануы мүмкін.

Пәдеге жарату бойынша нұсқауларды орындаңыз.



### Аккумуляторды шығару

Аккумуляторда (10) аккумуляторды босату түймесі (14) байқаусызда басылып кеткенде оның түсіп кетуінен қорғайтын екі құлыптау деңгейі бар. Аккумулятор электр құралына орнатулы болса, оны өз орнында серіппе ұстап тұрады.

– Аккумуляторды (10) шығару үшін босату түймесін (14) басыңыз және аккумуляторды электр құралынан тартып шығарыңыз. **Бұл ретте күш салмаңыз.**

### Аккумулятор заряды деңгейінің индикаторы

Аккумулятор заряды деңгейінің индикаторындағы жасыл түсті жарық диодтары аккумулятордың заряд деңгейін көрсетеді. Қауіпсіздік тұрғысынан заряд деңгейін электр құралының жұмыссыз күйінде ғана шақыруға болады.

Заряд деңгейін көрсету үшін заряд деңгейінің индикаторына арналған  немесе  түймесін басыңыз. Мұны аккумулятор шығарылғанда да орындауға болады.

Заряд деңгейінің индикаторына арналған түймені басқаннан кейін ешқандай жарық диоды жанбаса, бұл аккумулятордың ақаулы және оны ауыстыру керек екендігін білдіреді.

**Нұсқау:** аккумулятор зарядының деңгейі пайдаланушы интерфейсында (15) де көрсетіледі Күй көрсеткіштері.

### Аккумулятор түрі GBA 18V...



Жарық диодтары	Қуаты
Үздіксіз жарық 3 × жасыл	60–100 %
Үздіксіз жарық 2 × жасыл	30–60 %
Үздіксіз жарық 1 × жасыл	5–30 %
Жыпылықтау 1 × жасыл	0–5 %

### Аккумулятор түрі ProCORE18V...



Жарық диодтары	Қуаты
Үздіксіз жарық 5 × жасыл	80–100 %
Үздіксіз жарық 4 × жасыл	60–80 %

Жарық диодтары	Қуаты
Үздіксіз жарық 3 × жасыл	40–60 %
Үздіксіз жарық 2 × жасыл	20–40 %
Үздіксіз жарық 1 × жасыл	5–20 %
Жыпылықтау 1 × жасыл	0–5 %

### Қосымша тұтқа

▶ **Қосымша тұтқасы (13) бар электр құралын ғана пайдаланыңыз.**

#### Қосымша тұтқаны қайыру (А суретін қараңыз)

Қосымша тұтқаны (13) қозғалтып, қауіпсіз және ыңғайлы жұмыс күйіне реттей аласыз.

– Қосымша тұтқаның (13) астыңғы бөлігін сағат тілінің бағытына қарсы бұрап, қосымша тұтқаны (13) қалаулы күйге қайырыңыз. Содан кейін қосымша тұтқаның (13) астыңғы бөлігін сағат тілінің бағытымен бұрап бекітіңіз. Қосымша тұтқаның кергіш таспасы корпустағы арнайы ойықта болғанына көз жеткізіңіз.

### Бұрғылау патроны мен құралдарды таңдау

Соққымен бұрғылау және қашау үшін SDS-max бұрғылау патронына салынатын SDS-max құралдары қажет болады.

### Жұмыс құралын ауыстыру

Шаңнан қорғайтын қақпақ (3) жұмыс кезіндегі бұрғылау шаңының құрал ұстағышқа кіріп кетуіне жол бермейді. Құрылғыны орнату кезінде шаңнан қорғайтын қақпақтың (3) зақымдалмағанын тексеріңіз.

▶ **Шаңнан қорғайтын қақпақ зақымдалса, оны дереу ауыстыру керек. Оны қызмет көрсету шеберханасында орындау ұсынылады.**

### Құралды алмастыру (SDS-max)

#### Алмалы-салмалы аспапты енгізу (В суретін қараңыз)

SDS-max құрал бекіткішімен алмалы-салмалы аспапты қосымша құралдарды пайдаланбай жылдам және оңай алмастыруға болады.

– Алмалы-салмалы аспаптың жалғанбалы ұшын тазалап, аздап майлаңыз.

– Алмалы-салмалы аспапты құрал бекіткішіне өздігінен бекітілгенше бұрап енгізіңіз.

– Құралды тарту арқылы оның құлыптанғанын тексеріңіз.

#### Алмалы-салмалы аспапты шығару (С суретін қараңыз)

– Бекіткіш бұранданы (4) артынан жылжытып, алмалы-салмалы аспапты шығарыңыз.

### Шаңды және жоңқаларды сору

Қорғасын бояу, кейбір ағаш сорттары, минералдар және металлдар бар кейбір материалдардың шаңы денсаулыққа зиянды болуы мүмкін. Шаңға тию және шаңды жұту пайдаланушыда немесе жанындағы адамдарда аллергиялық реакцияларды және/немесе

тыныс жолдарының ауруларын тудыруы мүмкін. Кейбір шаң түрлері, әсіресе емен және шамшат ағашының шаңы, әсіресе, ағашты өңдеу қалдықтарымен (хромат, ағашты қорғау заты) бірге канцерогендер болып есептеледі. Асбестік материал тек қана мамандар арқылы өңделуі мүмкін.

- Мүмкіншілігінше осы материал үшін сәйкес келетін шаңсорғышты пайдаланыңыз.
- Жұмыс орнының жақсы желдетілуіне көз жеткізіңіз.
- P2 сүзгі сыныпындағы газқағарды пайдалану ұсынылады.

Өңделетін материалдар үшін еліңізде қолданылатын ұйғарымдарды пайдаланыңыз.

▶ **Жұмыс орнында шаңның жиналмауын қадағалаңыз.** Шаң оңай тұтануы мүмкін.

## Пайдалану

### Іске қосу

- ▶ **Bluetooth®** Low Energy Module GCY 42 модулінің қақпағы (11) жұмыс барысында жабық болғанын қадағалаңыз. Осылайша шаңның кіруіне жол бермейсіз.

### Аккумуляторды орнату

- ▶ **Электр құралыңыздың зауыттық тақтайшасында белгіленген кернеуге ие түпнұсқа Bosch литий-иондық аккумуляторларын ғана пайдаланыңыз.** Басқа аккумуляторларды пайдалану жарақат алуға немесе өртке әкелуі мүмкін.

- Электр құралын кездейсоқ қосылудан қорғау үшін реттеу түймесін (7) басыңыз.
- Зарядталған аккумуляторды (10) корпусың зарядтау контактісіне берік бұғатталғанша кіргізіңіз.

### Жұмыс режимін реттеу (D суретін қараңыз)

Электр құралының жұмыс режимін таңдау үшін құрама ауыстырып-қосқышты (5) пайдалануға болады.

**Нұсқау:** жұмыс режимін электр құралы өшіп тұрғанда ғана өзгертіңіз! Әйтпесе электр құралына зақым келуі мүмкін.

**Нұсқау:** ажыратқыш бұғатталған кезде, басқа жұмыс режиміне ауыссаңыз, электр құралы өшіп қалады.

- Жұмыс режимін ауыстыру үшін құрама ауыстырып-қосқышты (5) шерту дыбысымен тірелгенше қажетті күйге бұраңыз.

 Бетон немесе тас бойынша **соққымен бұрғылау** күйі

 Алмалы-салмалы аспапты дайындамадан босатуға арналған **солға айналу** күйі

 Қашау күйін реттеуге арналған **Vario-Lock** күйі.

 **Қашау** күйі

### Қосу/өшіру

- Қажет болса, ажыратқыштың реттеу түймесін (7) жіберіңіз.
- Электр құралын **қосу** үшін ажыратқышты (9) басыңыз. Шам ажыратқышты (9) азғантай немесе толық басқанда жанып, жарықтығы төмен жұмыс аймағын жарықтандыруға мүмкіндік береді.
- Электр құралын **өшіру** үшін ажыратқышты (9) жіберіңіз.

### Айналу жиілігін/соққы санын реттеу

Ажыратқышты (9) басу күшін өзгерте отырып, қосылған электр құралының айналу жиілігін/соққы санын біртіндеп реттеуге болады.

Ажыратқышты (9) сәл басу төмен айналу жиілігін/соққы санын қосады. Қысым күшейсе, айналу жиілігі/соққы саны ұлғаяды.

Айналу жиілігін пайдаланушы интерфейсі немесе смартфон қолданбасы арқылы да реттеуге болады (қараңыз „Жұмыс режимін таңдау“, Бет 183).

### Кескіш қалпын өзгерту (Vario-Lock)

Қашауды 16 күйлерінде бұғаттауға болады. Осылайша оңтайлы жұмыс күйіне қол жеткізуге болады.

- Қашауды құрал бекіткішіне енгізіңіз.
- Құрама ауыстырып-қосқышты (5) "Vario-Lock" күйіне бұраңыз.
- Алмалы-салмалы аспапты қажетті қашау күйіне бұраңыз.
- Құрама ауыстырып-қосқышты (5) "Қашау" күйіне бұраңыз. Осылайша құрал бекіткіші бұғатталады.

### Бұғаттау функциясымен қашау

Ажыратқышты (9) тұрақты түрде басып тұрмай ұзақ уақыт қашау үшін ажыратқышты "Қашау" жұмыс режимінде бұғаттаңыз.

- **Бұғаттау** үшін ажыратқышты (9) тірелгенше басыңыз да, дәл сол уақытта реттеу түймесін (7) басыңыз.
- Өшіру үшін реттеу түймесін (7) қайтадан басыңыз.

**Нұсқау:** ажыратқыш бұғатталған кезде, басқа жұмыс режиміне ауыссаңыз, электр құралы өшіп қалады.

### Қорғауыш жалғастырғыш

- ▶ **Алмалы-салмалы аспап қысылса немесе ілінсе бұрғылау шпинделіне беріліс тоқтатылады. Осында пайда болатын күш себебінен электр құралын екі қолмен қатты ұстап бекем қалыпта тұрыңыз.**

- ▶ **Егер электр құралы тіреліп қалса, электр құралын өшіріп алмалы-салмалы аспапты босатыңыз. Бұғатталған бұрғылайтын аспапты қосу кезінде жоғары реактивті күш пайда болады.**

#### Жылдам өшіру (Kickback Control)



Жылдам өшіру (KickBack Control) электр құралын жақсырақ бақылауға көмектеседі және осылайша KickBack Control құралынсыз электр құралдарымен салыстырғанда пайдаланушы қорғанысын да күшейтеді. Электр құралы бұрғы осі бойынша кездейсоқ және күтілмеген ретте айналса, электр құралы өшеді, жылдам өшіру индикаторы (17) жанады және жұмыс шамы (12) жыпылықтайды. Жылдам өшіру функциясы қосылып тұрғанда, күй индикаторы (20) қызыл түспен жыпылықтайды.

- **Қайта іске қосу** үшін ажыратқышты (9) жіберіп, қайта басыңыз.

#### Electronic Precision Control (EPC)

EPC жүйесі соққымен жұмыс істеген кезде дәлме-дәл жұмыс істеу үшін қызметтік айналу жиілігін баяу көтеру арқылы қолдау көрсетеді.

#### Айналу жиілігін электрондық басқару құралы (Adaptive Speed Control) "Қашу" жұмыс режимінде



Бақылау мүмкіндігін жақсарту және дәл орнатуды қамтамасыз ету үшін электр құралы төмен айналу жиілігімен іске қосылып, оны жылдам максималды деңгейге дейін көтереді. Айналу жиілігін электрондық басқару құралы электр құралын пайдалану кезінде автоматты түрде іске қосылады.

#### Пайдаланушы интерфейсі (Е суретін қараңыз)

Пайдаланушы интерфейсі (15) электр құралының жұмыс режимін таңдау және күйін көрсету үшін пайдаланылады.

#### Күй көрсеткіштері

Аккумулятор заряды деңгейінің индикаторы (пайдаланушы интерфейсі) (16)	Мағынасы/себебі	Шешімі
жасыл (2 - 5 жолақ)	Аккумулятор зарядталған	–
сары (1 жолақ)	Аккумулятор заряды таусылған дерлік	Аккумуляторды дереу алмастыру немесе зарядтау
қызыл (1 жолақ)	Аккумулятор заряды таусылған	Аккумуляторды алмастыру немесе зарядтау
Температура индикаторы (22)	Мағынасы/себебі	Шешімі
сары	Аккумулятордың немесе электр құралының қызметтік температурасы анық көтеріледі, ал қуат төмендейді	Электр құралын бос жүріс күйінде жұмыс істетіп суыту немесе қатты қызған аккумуляторды алмастыру
қызыл	Аккумулятордың немесе электр құралының қызметтік температурасынан асырылды, электр құралы қорғаныс мақсатымен өшіріледі	Электр құралын суыту немесе қатты қызған аккумуляторды алмастыру
Электр құралының күйі индикаторы (20)	Мағынасы/себебі	Шешімі
жасыл	ОК күйі	–
сары	Шектік температураға жетті немесе аккумулятор заряды таусылған дерлік	Электр құралын бос жүріс күйінде жұмыс істету және суыту немесе аккумуляторды дереу алмастыру немесе зарядтау
қызыл	Электр құралы қызып кетті немесе аккумулятор заряды таусылған	Электр құралын суыту немесе аккумуляторды алмастыру/зарядтау
қызыл	"Соққымен бұрғылау" режимінде реттеу түймесі басылды	Реттеу түймесін қайтадан басу
	Жұмыс кезінде құрама ажыратқыш іске қосылды	Электр құралын өшіріп қайта қосу

Электр құралының күйі индикаторы (20)	Мағынасы/себебі	Шешімі
	Қозғалтқыш бұғатталған, аккумулятор заряды тым төмен	Аккумуляторды зарядтау немесе ұсынылған аккумулятор түрін пайдалану
	Жалпы ақаулық	– Электр құралын өшіріп қосу немесе аккумуляторды шығарып қайта орнату Ақаулық жойылмаса: – Электр құралын қызмет көрсету орталығына апару
қызыл түспен жыпылықтайды – Жылдам өшіру индикаторымен (17) бірге	Жылдам өшіру функциясы іске қосылды	Электр құралын өшіріп қайта қосу
көк түспен жыпылықтайды	Электр құралы ақырғы мобильді құрылғымен байланыста немесе реттеулер көшірілуде	–

Смартфон күйінің индикаторы (21)	Мағынасы/себебі	Шешімі
жасыл	Қосымша ақпарат қолжетімді (мысалы, коммерциялық ақпарат)	Смартфондағы хабарды қажетінше оқып шығу
сары	Маңызды ақпарат қолжетімді (мысалы, температура туралы ескерту)	Смартфондағы хабарды оқып шығу
қызыл	Аса маңызды қызметтік ақпарат қолжетімді (мысалы, микроконтроллер блогындағы ақаулыққа байланысты қозғалтқыштың тоқтатылуы)	Смартфондағы хабарды дереу оқып шығу

#### Жұмыс режимін таңдау

- Жұмыс режимін таңдау түймесін (19) сізге қажетті жұмыс режимі пайда болғанша басыңыз.

**Нұсқау: Favorite** жұмыс режимінде смартфон қолданбасының функциялары конфигурацияланады, ал **Auto** және **Soft** жұмыс режимдерінде функциялар алдын ала реттеледі.

Жұмыс режимдерінің индикаторы (18)	Функциялар
<b>Auto</b> жанып тұр	<b>Auto</b> жұмыс режимінде электр құралы максималды қуат деңгейіне жетеді. – "Соққымен бұрғылау" жұмыс режимі: айналу жиілігін бақылап бұрғылау үшін максималды айналу жиілігінің 100% шамасына дейін жылдам көтеру – "Қашау" жұмыс режимі: айналу жиілігін электрондық басқару құралы (Adaptive Speed Control) – Жылдам өшіру (Kickback Control)
<b>Soft</b> жанып тұр	<b>Soft</b> жұмыс режимі сезімтал материалдарды өңдеу үшін пайдаланылады. – "Соққымен бұрғылау" жұмыс режимі: EPC іске қосылған, сезімтал беттер бойынша соққымен бұрғылау үшін айналу жиілігін максималды айналу жиілігінің 80% шамасына дейін көтеру арқылы бірқалыпты бұрғылау – "Қашау" жұмыс режимі: айналу жиілігін электрондық басқару құралы (Adaptive Speed Control) одан да сезімтал күйге орнатылады – Жылдам өшіру (Kickback Control) функциясы одан да сезімтал күйге орнатылады
<b>Favorite</b> жанып тұр	<b>Favorite</b> жұмыс режимінде электр құралын смартфон қолданбасы арқылы жекелей конфигурациялауға болады. – "Соққымен бұрғылау" жұмыс режимін бірнеше қадам бойынша конфигурациялауға болады:

**Жұмыс режимдерінің индикаторы (18)****Функциялар**

- Қуат: айналу жиілігі  
Electronic Precision Control (EPC): үдеу жылдамдығы
- "Қашау" жұмыс режимі: айналу жиілігін электрондық басқару құралын (Adaptive Speed Control) қосып өшіруге болады
  - Жылдам өшіру (Kickback Control) функциясының сезімталдығын өшіруге дейін конфигурациялауға болады

**Байланыс функциялары**

*Bluetooth®* Low Energy Module GCY 42 құрылғысымен бірге электр құралы үшін төмендегі байланыс функциялары қолжетімді:

- Тіркеу және дербестеу
- Күйін тексеру, ескерту хабарларын шығару
- Жалпы мәліметтер мен реттеулер
- Басқару

*Bluetooth®* Low Energy Module **GCY 42** туралы ақпаратты жинақтағы пайдалану бойынша нұсқаулықтан қараңыз. Смартфон индикаторы **(21)** электр құралы *Bluetooth®* радио технологиясы арқылы ақырғы мобильді құрылғыға ақпарат (мысалы, температура туралы ескерту) жібергенде жаңады.

**Пайдалану бойынша нұсқаулар**

- ▶ **Кіріктірілген *Bluetooth®* Low Energy Module GCY 42 модулі бар электр құралы радио интерфейспен жабдықталған. Жергілікті пайдалану шектеулерін, мысалы, ұшақтарда немесе емханаларда ескеріңіз.**
- ▶ ***Bluetooth®* радио технологиясын пайдалануға болмайтын аймақтарда *Bluetooth®* Low Energy Module GCY 42 модулі мен түймелі аккумуляторды шығарып алу керек.**

**Нұсқау:** қақпақты **(11)** *Bluetooth®* Low Energy Module GCY 42 модулі және түймелі элемент электр құралында орналасқанда ғана берік жабуға болады.

- *Bluetooth®* Low Energy Module GCY 42 модулін ажырату үшін түймелі элементті айналдырыңыз немесе оқшаулағышты түймелі элемент пен *Bluetooth®* Low Energy Module GCY 42 модулінің арасында орнатыңыз.
- Лас кірмеуі үшін қақпақты **(11)** жауып қойыңыз.

**Дірілді басу**

 Кіріктірілген дірілді басу функциясы дірілді азайтады.

- ▶ **Демпфер зақымдалған жағдайда электр құралын пайдаланушы болмаңыз.**

**Аккумуляторды оңтайлы пайдалану туралы нұсқаулар**

Аккумуляторды сұйықтықтардан және ылғалдан қорғаңыз.

Аккумуляторды тек –20 °C ... 50 °C температура ауқымында сақтаңыз. Аккумуляторды жазда көлікте қалдырмаңыз.

Аккумулятордың желдету тесігін жұмсақ, таза және құрғақ қылшақпен мұқият тазалаңыз.

Пайдалану мерзімінің айтарлықтай қысқаруы аккумулятордың ескіргенін және ауыстыру керектігін білдіреді.

Қоқыстарды қайта өңдеу туралы нұсқауларды орындаңыз.

**Техникалық күтім және қызмет****Қызмет көрсету және тазалау**

- ▶ **Аккумуляторды электр құралмен кез келген жұмыстарды (мысалы, орнату, қызмет көрсету, т.б.) бастау алдында, сондай-ақ, электр құралды тасымалдау және сақтау кезінде шығарыңыз.** Қосқыш/өшіргішке кездейсоқ тию жарақаттану қаупін тудырады.
- ▶ **Жақсы әрі сенімді жұмыс істеу үшін электр құралы мен желдеткіш тесікті таза ұстаңыз.**
- ▶ **Зақымдалған шаңнан қорғайтын қаптаманы дереу ауыстыру керек. Оны қызмет көрсету орталығында орындауға кеңес беріледі.**
- Құрал бекіткішін **(2)** әр пайдаланғаннан кейін тазалаңыз.

Өнімдерді олардың сақтығын қамтамасыз ететін, өнімдерге атмосфералық жауын-шашынның тиіміне және асқын температура көздерінің (температураның шұғыл өзгерісінің), соның ішінде күн сәулелерінің әсер етуіне жол бермейтін дүкендерде, бөлімдерде (секцияларда), павильондар мен киоскілерде сақтауға болады.

Сатушы (өндіруші) сатып алушыға өнімдер туралы қажетті және шынайы ақпаратты беріп, өнімдерді тиісінше таңдау мүмкіндігін қамтамасыз етуге міндетті. Өнімдер туралы ақпарат міндетті түрде тізімі Ресей Федерациясының заңнамасымен белгіленген мәліметтерді қамтуы тиіс.

Егер тұтынушы сатып алатын өнімдер әлдеқашан пайдаланылған немесе өнімдерде ақаулық (ақаулықтар) жойылған болса, тұтынушыға бұл туралы ақпарат берілуі тиіс.



Өнімдерді сату процесінің аясында төмендегі қауіпсіздік талаптары орындалуы тиіс:

- Сатушы сатып алушыға ұйымының фирмалық атауы, орналасқан жері (мекенжайы) және жұмыс режимі туралы мәліметтер беруге міндетті;
- Сауда бөлмелеріндегі өнімдердің сынамалары сатып алушыға бұйымдардағы жазбалармен танысуға мүмкіндік беруі және визуалды тексерістен басқа бұйымдардың іске қосылуына әкелетін, сатып алушылар өз бетінше орындайтын ешқандай әрекеттерге жол бермеуі тиіс;
- Сатушы осы бұйымдардың белгіленген талаптарға сәйкестігінің растамасы, сертификаттардың немесе сәйкестік жөніндегі мәлімдемелердің бар болуы туралы ақпаратты сатып алушыға беруге міндетті;
- Идентификациялық сипаттары жоқ (жоғалған), жарамдылық мерзімі өтіп кеткен, бұзылу белгілері бар және пайдалану бойынша нұсқаулығы (кітапшасы), міндетті сәйкестік сертификаты немесе сәйкестік белгісі жоқ өнімдерді сатуға тыйым салынады.

### Тұтынушыға қызмет көрсету және пайдалану кеңестері

Қызмет көрсету орталығы өнімді жөндеу және оған техникалық қызмет көрсету, сондай-ақ қосалқы бөлшектер туралы сұрақтарға жауап береді. Құрамдас бөлшектер бойынша кескін мен қосалқы бөлшектер туралы мәліметтер төмендегі мекенжай бойынша қолжетімді: [www.bosch-pt.com](http://www.bosch-pt.com)

Bosch қызметтік кеңес беру тобы біздің өнімдер және олардың керек-жарақтары туралы сұрақтарыңызға жауап береді.

Сұрақтар қю және қосалқы бөлшектерге тапсырыс беру кезінде міндетті түрде өнімнің фирмалық тақтайшасындағы 10 таңбалы өнім нөмірін беріңіз.

Өндіруші талаптары мен нормаларының сақталуымен электр құралын жөндеу және кепілді қызмет көрсету барлық мемлекеттер аумағында тек “Роберт Бош” фирмалық немесе авторизацияланған қызмет көрсету орталықтарында орындалады. ЕСКЕРТУ! Заңсыз жолмен әкелінген өнімдерді пайдалану қауіпті, денсаулығыңызға зиян келтіруі мүмкін. Өнімдерді заңсыз жасау және тарату әкімшілік және қылмыстық тәртіп бойынша Заңмен қудаланады.

#### Қазақстан

Тұтынушыларға кеңес беру және шағымдарды қабылдау орталығы:

“Роберт Бош” (Robert Bosch) ЖШС

Алматы қ.,

Қазақстан Республикасы

050012

Муратбаев к., 180 үй

“Гермес” БО, 7 қабат

Тел.: +7 (727) 331 31 00

Факс: +7 (727) 233 07 87

E-Mail: [ptka@bosch.com](mailto:ptka@bosch.com)

Сервистік қызмет көрсету орталықтары мен қабылдау пунктерінің мекен-жайы туралы толық және өзекті

ақпаратты Сіз: [www.bosch-professional.kz](http://www.bosch-professional.kz) ресми сайттан ала аласыз

Электр құралы кепілді пайдалану мерзімінің ішінде өндірушінің кесірінен істен шыққан жағдайда, өнім иесі төмендегі шарттар орындалғанда кепілдік бойынша тегін жөндеуге құқылы болады:

- механикалық зақымдардың жоқтығы;
- пайдалану бойынша нұсқаулық талаптарының бұзылу белгілерінің жоқтығы;
- пайдалану бойынша нұсқаулықта сатушының сату туралы белгісінің және сатып алушы қолтаңбасының бар болуы;
- электр құралы сериялық нөмірінің және кепілдік талонындағы сериялық нөмірдің сәйкестігі;
- біліксіз жөндеу белгілерінің жоқтығы.

Кепілдік төмендегі жағдайларда қолданылмайды:

- форс-мажор жағдайларына байланысты кез келген сынықтар;
- барлық электр құралдарындағыдай электр құралының қалыпты тозуы.

Жалғағыш контактілер, сымдар, қылшақтар және т.б.

сияқты құрал бөліктерінің қызмет ету мерзімін қысқартатын қалыпты тозу нәтижесінде қажеттілігі туындаған жөндеу кепілдік аясына кірмейді:

- табиғи тозу (ресурстың толық пайдаланылуы);
- қате орнату, рұқсатсыз модификациялау, қате қолдану, қызмет көрсету немесе сақтау ережелерін бұзу нәтижесінде істен шыққан жабдық пен оның бөліктері;
- электр құралына артық жүктеме түскеннен орын алған ақаулар. (Құралға артық жүктеме түсудің шартсыз белгілеріне мыналар жатады: құбылу түсінің пайда болуы немесе электр құралы бөліктері мен түйіндерінің деформациясы немесе қорытылуы, жоғары температура әсерінен электр қозғалтқышындағы сымдар оқшаулағышының қараюы немесе көмірленуі.)

### Тасымалдау

Бұл литий-иондық аккумуляторлар қауіпті тауарларға қойылатын талаптарға сай болуы керек. Пайдаланушы аккумуляторларды көшеде қосымша құжаттарсыз тасымалдай алады.

Үшінші тұлғалар (мысалы, әуе көлігі немесе жіберу) орамаға және маркаларға қойылатын арнайы талаптарды сақтау керек. Жіберуге дайындау кезінде қауіпті жүктерді тасымалдау маманымен хабарласу керек.

Аккумуляторды корпусы зақымдалған болса ғана жіберіңіз. Ашық түйіспелерді желімдеңіз және аккумуляторды орамада қозғалмайтындай ораңыз. Қажет болса, қосымша ұлттық ережелерді сақтаңыз.

### Көдеге жарату



Электр құралдарды, аккумуляторларды, керек-жарақтарды және орау



материалдарын экологиялық тұрғыдан дұрыс утилизиялауға тапсыру керек. Электр құралдарды және аккумуляторларды/батареяларды үй қоқысына тастамаңыз!

#### Тек қана ЕО елдері үшін:

Еуропа 2012/19/EU ережесі бойынша жарамсыз электр құралдары және Еуропа 2006/66/EC ережесі бойынша зақымдалған немесе ескі аккумуляторларды/батареялар бөлек жиналып кәдеге жаратылуы қажет.

#### Аккумуляторлар/батареялар:

##### Литий-иондық:

Тасымалдау бөліміндегі нұсқауларды орындаңыз (қараңыз „Тасымалдау“, Бет 185).

## Română

### Instrucțiuni de siguranță

#### Indicații generale de avertizare pentru scule electrice

##### **AVERTIS- MENT**

Citiți toate indicațiile de avertizare și instrucțiunile. Nerespectarea indicațiilor de avertizare și a

instrucțiunilor poate provoca electrocutare, incendii și/sau răniiri grave.

#### **Păstrați toate indicațiile de avertizare și instrucțiunile în vederea utilizărilor viitoare.**

Termenul "sculă electrică" folosit în indicațiile de avertizare se referă la sculele electrice alimentate de la rețea (cu cablu de alimentare) sau la sculele electrice cu acumulator (fără cablu de alimentare).

#### Siguranța la locul de muncă

- ▶ **Mențineți-vă sectorul de lucru curat și bine iluminat.** Dezordinea sau sectoarele de lucru neluminate pot duce la accidente.
- ▶ **Nu lucrați cu sculele electrice în mediu cu pericol de explozie, în care există lichide, gaze sau pulberi inflamabile.** Sculele electrice generează scânteii care pot aprinde praful sau vaporii.
- ▶ **Nu permiteți accesul copiilor și al spectatorilor în timpul utilizării sculei electrice.** Dacă vă este distrasă atenția puteți pierde controlul.

#### Siguranța electrică

- ▶ **Ștecherul sculei electrice trebuie să fie potrivit prizei electrice. Nu modificați niciodată ștecherul. Nu folosiți fișe adaptoare la sculele electrice cu împământare (legate la masă).** Ștecherele nemodificate și prizele corespunzătoare diminuează riscul de electrocutare.

- ▶ **Evitați contactul corporal cu suprafețe împământate sau legate la masă ca țevi, instalații de încălzire, plite și frigidere.** Există un risc crescut de electrocutare atunci când corpul vă este împământat sau legat la masă.
- ▶ **Feriți sculele electrice de ploaie sau umezeală.** Pătrunderea apei într-o sculă electrică mărește riscul de electrocutare.
- ▶ **Nu schimbați destinația cablului. Nu folosiți niciodată cablul pentru transportarea sau suspendarea sculei electrice ori pentru a trage ștecherul afară din priză. Feriți cablul de căldură, ulei, muchii ascuțite sau componente aflate în mișcare.** Cablurile deteriorate sau încurcate măresc riscul de electrocutare.
- ▶ **Atunci când lucrați cu o sculă electrică în aer liber, folosiți numai cabluri prelungitoare adecvate pentru mediul exterior.** Folosirea unui cablu prelungitor adecvat pentru mediul exterior diminuează riscul de electrocutare.
- ▶ **Dacă nu poate fi evitată folosirea sculei electrice în mediu umed, folosiți o alimentare protejată printr-un dispozitiv de curent rezidual (RCD).** Utilizarea unui dispozitiv RCD reduce riscul de electrocutare.

#### Siguranța persoanelor

- ▶ **Fiți atenți, aveți grijă de ceea ce faceți și procedați rațional atunci când lucrați cu o sculă electrică. Nu folosiți scula electrică atunci când sunteți obosiți sau vă aflați sub influența drogurilor, a alcoolului sau a medicamentelor.** Un moment de neatenție în timpul utilizării sculelor electrice poate duce la răniiri grave.
- ▶ **Purtați echipament personal de protecție. Purtați întotdeauna ochelari de protecție.** Purtarea echipamentului personal de protecție, ca masca pentru praf, încălțăminte de siguranță antiderapantă, casca de protecție sau protecția auditivă, în funcție de tipul și utilizarea sculei electrice, diminuează riscul răniirilor.
- ▶ **Evitați o punere în funcțiune involuntară. Înainte de a introduce ștecherul în priză și/sau de a introduce acumulatorul în scula electrică, de a o ridica sau de a o transporta, asigurați-vă că aceasta este oprită.** Dacă atunci când transportați scula electrică țineți degetul pe întrerupător sau dacă porniți scula electrică înainte de a racorda la rețeaua de curent, puteți provoca accidente.
- ▶ **Înainte de pornirea sculei electrice îndepărtați cleștii de reglare sau cheile fixe din aceasta.** O cheie sau un clește atașat la o componentă rotativă a sculei electrice poate provoca răniiri.
- ▶ **Nu vă întindeți pentru a lucra cu scula electrică. Mențineți-vă întotdeauna stabilitatea și echilibrul.** Astfel veți putea controla mai bine scula electrică în situații neașteptate.
- ▶ **Purtați îmbrăcăminte adecvată. Nu purtați îmbrăcăminte largă sau podoabe. Feriți părul, îmbrăcămintea și mânușile de piesele aflate în mișcare.** Îmbrăcămintea largă, părul lung sau podoabele pot fi prinse în piesele aflate în mișcare.

- ▶ **Dacă pot fi montate echipamente de aspirare și colectare a prafului, asigurați-vă că acestea sunt racordate și folosite în mod corect.** Folosirea unei instalații de aspirare a prafului poate duce la reducerea poluării cu praf.

#### Utilizarea și manevrarea atentă a sculelor electrice

- ▶ **Nu suprasolicitați scula electrică. Folosiți pentru executarea lucrării dv. scula electrică destinată aceluși scop.** Cu scula electrică potrivită lucrați mai bine și mai sigur în domeniul de putere indicat.
- ▶ **Nu folosiți scula electrică dacă aceasta are întrerupătorul defect.** O sculă electrică, care nu mai poate fi pornită sau oprită, este periculoasă și trebuie reparată.
- ▶ **Scoateți ștecherul afară din priză și/sau îndepărtați acumulatorul, înainte de a executa reglaje, a schimba accesoriul sau de a depozita sculele electrice.** Această măsură de prevedere împiedică pornirea involuntară a sculei electrice.
- ▶ **Păstrați sculele electrice nefolosite la loc inaccesibil copiilor și nu lăsați să lucreze cu scula electrică persoane care nu sunt familiarizate cu aceasta sau care nu au citit prezentele instrucțiuni.** Sculele electrice devin periculoase atunci când sunt folosite de persoane lipsite de experiență.
- ▶ **Întrețineți sculele electrice. Verificați alinierea corespunzătoare, controlați dacă, componentele mobile ale sculei electrice nu se blochează, sau dacă există piese rupte sau deteriorate care să afecteze funcționarea sculei electrice. Înainte de utilizare dați la reparat scula electrică defectă.** Cauza multor accidente a fost întreținerea necorespunzătoare a sculelor electrice.
- ▶ **Mențineți bine dispozitivele de tăiere bine ascuțite și curate.** Dispozitivele de tăiere întreținute cu grijă, cu tășuri ascuțite se înțepenesc în mai mică măsură și pot fi conduse mai ușor.
- ▶ **Folosiți scula electrică, accesoriile, dispozitivele de lucru etc. conform prezentelor instrucțiuni, ținând cont de condițiile de lucru și de activitatea care trebuie desfășurată.** Folosirea sculelor electrice în alt scop decât pentru utilizările prevăzute, poate duce la situații periculoase.

#### Manevrarea și utilizarea atentă a sculelor electrice cu acumulator

- ▶ **Încărcați acumulatorii numai în încărcătoarele recomandate de producător.** Dacă un încărcător destinat unui anumit tip de acumulator este folosit la încărcarea altor tipuri de acumulator decât cele prevăzute pentru el, există pericol de incendiu.
- ▶ **Folosiți numai acumulatori special destinați sculelor electrice respective.** Utilizarea altor acumulatori poate duce la răniri și pericol de incendiu.
- ▶ **Feriți acumulatorii nefolosiți de agrafele de birou, monede, chei, cuie, șuruburi sau alte obiecte metalice mici, care ar putea provoca șuntarea bornelor.** Un

scurtcircuit între bornele acumulatorului poate duce la arsuri sau incendiu.

- ▶ **În cazul utilizării greșite, se poate scurge lichid din acumulator; evitați contactul cu acesta. În cazul contactului accidental cu acesta, clătiți cu apă zona afectată. În cazul contactului lichidului cu ochii, consultați de asemenea un medic.** Lichidul scurs din acumulator poate produce iritații ale pielii sau arsuri.

#### Întreținere

- ▶ **Încredințați scula electrică pentru reparare personalului de specialitate, calificat în acest scop, repararea făcându-se numai cu piese de schimb originale.** Astfel veți fi siguri că este menținută siguranța sculei electrice.

#### Instrucțiuni de siguranță pentru ciocane

- ▶ **Purtați protecție auditivă.** Expunerea la zgomot poate duce la pierderea auzului.
- ▶ **Folosiți mânerul (-ele) suplimentare din setul de livrare al sculei electrice.** Pierderea controlului poate cauza vătămări corporale.
- ▶ **Țineți scula electrică de mânerule izolate atunci când executați lucrări la care accesoriul de tăiere poate nimeri conductorii electrici ascunși.** Contactul accesoriului de tăiere cu un conductor "sub tensiune" poate pune sub tensiune componentele metalice ale sculei electrice și provoca electrocutarea operatorului.
- ▶ **Folosiți detectoare adecvate pentru a localiza conducte de alimentare ascunse sau adresați-vă în acest scop regiei locale furnizoare de utilități.** Contactul cu conductorii electrici poate duce la incendiu și electrocutare. Deteriorarea unei conducte de gaz poate provoca explozii. Străpungerea unei conducte de apă provoacă pagube materiale.
- ▶ **Înainte de a pune jos scula electrică așteptați ca aceasta să se oprească complet.** Dispozitivul de lucru se poate agăța și duce la pierderea controlului asupra sculei electrice.
- ▶ **Asigurați piesa de lucru.** O piesă de lucru fixată cu dispozitive de prindere sau într-o menghină este ținută mai sigur decât cu mâna dumneavoastră.
- ▶ **În cazul deteriorării sau utilizării necorespunzătoare a acumulatorului, se pot degaja vapori. Acumulatorul poate arde sau exploda.** Aerișiți bine încăperea și solicitați asistență medicală dacă starea dumneavoastră de sănătate se înrăutățește. Vaporii pot irita căile respiratorii.
- ▶ **Nu deschideți acumulatorul.** Există pericol de scurtcircuit.
- ▶ **În urma contactului cu obiecte ascuțite ca de exemplu cuie sau șurubelnițe sau prin acțiunea unor forțe exterioare asupra sa, acumulatorul se poate deteriora.** Se poate produce un scurtcircuit intern în urma căruia acumulatorul să se aprindă, să scoată fum, să explodeze sau să se supraîncălzească.

- ▶ **Utilizați acumulatorul numai pentru produsele oferite de același producător.** Numai astfel acumulatorul va fi protejat împotriva unei suprasolicitări periculoase.



**Feriți acumulatorul de căldură, de asemenea, de exemplu, de radiații solare continue, foc, murdărie, apă și umezeală.** În caz contrar, există pericolul de explozie și scurtcircuit.

- ▶ **Prindeți strâns scula electrică cu ambele mâini în timpul lucrului și asigurați-vă o poziție stabilă.** Scula electrică este condusă mai sigur cu ambele mâini.
- ▶ **Atenție! În cazul utilizării sculei electrice cu Bluetooth® se pot produce deranjamente ale altor echipamente și instalații, avioane și aparate medicale (de exemplu stimuloare cardiace, aparate auditive). Bluetooth se pot produce deranjamente ale altor echipamente și instalații, avioane și aparate medicale (de exemplu stimuloare cardiace, aparate auditive. De asemenea, nu poate fi complet exclusă afectarea oamenilor și animalelor din imediata vecinătate. Nu utilizați scula electrică cu Bluetooth® în apropierea aparatelor medicale, stațiilor de benzină, instalațiilor chimice, sectoarelor cu pericol de explozie și în zonele de detonare. Nu folosiți în avioane scula electrică cu Bluetooth®. Evitați folosirea mai îndelungată în imediata apropiere a corpului.**

Marca și sigla (logo) *Bluetooth®* sunt mărci înregistrate și proprietatea Bluetooth SIG, Inc. Utilizarea acestei mărci/sigle de către Robert Bosch Power Tools GmbH se efectuează sub licență.

## Descrierea produsului și a performanțelor sale



**Citiți toate indicațiile și instrucțiunile de siguranță.** Nerespectarea instrucțiunilor și indicațiilor de siguranță poate provoca electrocutare, incendiu și/sau răni grave.

Țineți seama de ilustrațiile din partea anterioară a instrucțiunilor de folosire.

### Utilizare conform destinației

Scula electrică este destinată atât găuririi cu percuție în beton, zidărie și piatră, cât și pentru lucrări de dăltuire ușoare și de dificultate medie.

Dacă modulul *Bluetooth®* Low Energy Module GCY 42 este montat, datele și setările sculei electrice pot fi transferate între scula electrică și un dispozitiv mobil, prin intermediul tehnologiei *Bluetooth®* fără fir.

### Componentele ilustrate

Numerotarea elementelor componente se referă la schița sculei electrice de pe pagina grafică.

- (1) Mandrină SDS-max
- (2) Sistem de prindere a accesoriilor SDS-max

- (3) Capac de protecție împotriva prafului
- (4) Manșon de blocare
- (5) Comutator Combi pentru modulurile de funcționare și funcționare spre dreapta/stânga
- (6) Amortizor de vibrații
- (7) Tastă de fixare a comutatorului de pornire/oprire
- (8) Mâner (suprafață izolată de prindere)
- (9) Comutator de pornire/oprire
- (10) Acumulator<sup>A)</sup>
- (11) Capacul modului *Bluetooth®* Low Energy Module GCY 42
- (12) Lampă de lucru
- (13) Mâner auxiliar (suprafață izolată de prindere)
- (14) Tastă de deblocare a acumulatorului<sup>A)</sup>
- (15) Interfață pentru utilizator
- (16) Indicator al stării de încărcare a acumulatorului (interfață pentru utilizator)
- (17) Indicator de deconectare rapidă (KickBack Control) (interfață pentru utilizator)
- (18) Indicator al modurilor de lucru (interfață pentru utilizator)
- (19) Tastă pentru alegerea modului de lucru (interfață pentru utilizator)
- (20) Indicator de stare a sculei electrice (interfață pentru utilizator)
- (21) Indicator de smartphone (interfață pentru utilizator)
- (22) Indicator de temperatură (interfață pentru utilizator)

A) **Accesoriile ilustrate sau descrise nu sunt cuprinse în setul de livrare standard. Puteți găsi accesoriile complete în programul nostru de accesorii.**

### Date tehnice

Ciocan rotopercutor cu acumulator		GBH 18V-36 C
Număr de identificare		<b>3 611 J15 0..</b>
Tensiune nominală	V=	18
Putere nominală	W	800
Număr de percuții <sup>A)</sup>	rot/min	0-2900
Energie de percuție conform EPTA-Procedure 05:2016	J	7,0
Turație nominală		
- Funcționare spre dreapta	rot/min	0-500
- Funcționare spre stânga	rot/min	0-500
Sistem de prindere a accesoriilor		SDS-max
Diametru guler ax	mm	74
Diametru maxim de găurire:		
- Beton	mm	35

Ciocan rotopercutor cu acumulator		GBH 18V-36 C
– Zidărie (cu carotă)	mm	40–90
Greutate conform EPTA-Procedure 01:2014 <sup>4)</sup>	kg	5,5–6,6
Lungime	mm	460
Înălțime	mm	250
Temperatură ambiantă recomandată în timpul încărcării	°C	0 ... +35
Temperatură ambiantă admisă în timpul funcționării <sup>5)</sup> și în timpul depozitării	°C	–20 ... +50
Acumulatori compatibili		GBA 18V... ProCORE18V...
Acumulatori recomandați pentru putere maximă		ProCORE18V... ≥ 5,5 Ah
Încărcătoare recomandate		GAL 18... GAX 18V... GAL 36...

#### Transmiterea datelor

Bluetooth®		Bluetooth® 4.2 (Low Energy) <sup>6)</sup>
Distanța dintre semnale	s	8
Raza maximă de acoperire a semnalului <sup>7)</sup>	m	30

- A) în funcție de acumulatorul folosit  
 B) putere mai redusă la temperaturi <0 °C  
 C) Terminalele mobile trebuie să fie compatibile cu dispozitivele Bluetooth® Low Energy (versiunea 4.2) și trebuie să accepte Generic Access Profile (GAP).  
 D) Raza de acoperire poate varia puternic, în funcție de condițiile exterioare, inclusiv în funcție de receptorul utilizat. În spații închise și din cauza barierelor metalice (de ex. pereți, rafturi, valize etc.) raza de acoperire Bluetooth® poate fi considerabil mai mică.

#### Informații privind zgomotul/vibrațiile

Valorile zgomotului emis au fost determinate conform **EN 60745-2-6**.

Nivelul de zgomot evaluat după curba de filtrare A al sculei electrice este în mod normal: nivel de presiune sonoră **90 dB(A)**; nivel de putere sonoră **101 dB(A)**. Incertitudinea **K = 3 dB**.

#### Poartă căști antifonice!

Valorile totale ale vibrațiilor  $a_h$  (suma vectorială a trei direcții) și incertitudinea **K** au fost determinate conform **EN 60745-2-6**:

Găurire cu percuție în beton:  $a_h = 12 \text{ m/s}^2$ ,  $K = 1,5 \text{ m/s}^2$ ,  
 Dăltuire:  $a_h = 9,5 \text{ m/s}^2$ ,  $K = 2,3 \text{ m/s}^2$ .

Nivelul vibrațiilor specificat în prezentele instrucțiuni a fost măsurat conform unei proceduri de măsurare standardizate și poate fi utilizat la compararea diferitelor

scule electrice. El poate fi folosit și pentru evaluarea provizorie a solicitării vibratorii.

Nivelul specificat al vibrațiilor se referă la cele mai frecvente utilizări ale sculei electrice. În eventualitatea în care scula electrică este utilizată pentru alte aplicații, împreună cu alte accesorii decât cele indicate sau nu beneficiază de o întreținere satisfăcătoare, nivelul vibrațiilor se poate abate de la valoarea specificată. Aceasta poate amplifica considerabil solicitarea vibratorie de-a lungul întregului interval de lucru.

Pentru o evaluare exactă a solicitării vibratorii ar trebui luate în calcul și intervalele de timp în care scula electrică este deconectată sau funcționează, dar nu este utilizată efectiv. Această metodă de calcul ar putea duce la reducerea considerabilă a valorii solicitării vibratorii pe întreg intervalul de lucru.

Stabiliți măsuri de siguranță suplimentare pentru protejarea utilizatorului împotriva efectului vibrațiilor, ca de exemplu: întreținerea sculei electrice și a accesoriilor, menținerea căldurii mâinilor, organizarea proceselor de muncă.

## Montarea

- **Înainte de efectuarea oricăror intervenții la scula electrică (de exemplu, întreținere, înlocuirea accesoriului etc.), cât și în timpul transportului și depozitării acestuia, apăsați tasta de fixare pentru a bloca comutatorul de pornire/oprire.** În cazul acționării involuntare a comutatorului de pornire/oprire există pericolul de rănire.

### Montarea modului Bluetooth® Low Energy Module GCY 42 (accesoriu)

Pentru informații privind modulul Bluetooth® Low Energy Module **GCY 42**, citeșteți instrucțiunile de utilizare aferente.

### Încărcarea acumulatorului

- **Folosiți numai încărcătoarele menționate în datele tehnice.** Numai aceste încărcătoare sunt adaptate la acumulatorul cu tehnologie litiu-ion montat în scula dumneavoastră electrică.

**Notă:** Acumulatorul este parțial încărcat la livrare. Pentru a asigura funcționarea la capacitatea nominală a acumulatorului, înainte de prima utilizare, încărcăți complet acumulatorul în încărcător.

Acumulatorul litiu-ion poate fi încărcat în orice moment, fără ca prin aceasta să se reducă durata de viață utilă. Întreruperea procesului de încărcare nu afectează acumulatorul.

Acumulatorul Li-Ion este protejat împotriva descărcării profunde prin "Electronic Cell Protection (ECP)". Când acumulatorul s-a descărcat, scula electrică este deconectată printr-un circuit de protecție: dispozitivul de lucru nu se mai mișcă.

- **După deconectarea automată a sculei electrice nu mai apăsați pe întrerupătorul Pornit/Oprit.** Acumulatorul s-ar putea deteriora.

Respectați instrucțiunile privind eliminarea.



### Extragerea acumulatorului

Acumulatorul (10) este prevăzut cu două trepte de blocare, care au rolul de a preveni căderea acumulatorului din scula electrică în cazul apăsării involuntare a tastei de deblocare a acumulatorului (14). Atât timp cât acumulatorul se află în interiorul sculei electrice, acesta este fixat în poziție prin forța elastică a unui arc.

- Pentru extragerea acumulatorului (10), apăsați pe tasta de deblocare (14) și extrageți acumulatorul din scula electrică. **Nu forța.**

### Indicatorul stării de încărcare a acumulatorului

LED-urile verzi ale indicatorului stării de încărcare a acumulatorului indică starea de încărcare a acumulatorului. Din considerente legate de siguranță, verificarea stării de încărcare este posibilă numai cu scula electrică oprită.

Pentru indicarea stării de încărcare, apăsați tasta  sau . Acest lucru este posibil și când acumulatorul nu este montat pe scula electrică.

Dacă, după apăsarea tastei pentru indicarea stării de încărcare, nu se aprinde niciun LED, înseamnă că acumulatorul este defect și trebuie înlocuit.

**Observație:** Nivelul de încărcare a acumulatorului este afișat la interfața pentru utilizator (15) Indicator de stare.

#### Tip de acumulator GBA 18V...



LED-uri	Capacitate
Aprindere continuă de 3 ori cu iluminare de culoare verde	60-100 %
Aprindere continuă de 2 ori cu iluminare de culoare verde	30-60 %
Aprindere continuă o dată cu iluminare de culoare verde	5-30 %
Aprindere intermitentă o dată cu iluminare de culoare verde	0-5 %

#### Tip de acumulator ProCORE18V...



LED-uri	Capacitate
Aprindere continuă de 5 ori cu iluminare de culoare verde	80-100 %
Aprindere continuă de 4 ori cu iluminare de culoare verde	60-80 %
Aprindere continuă de 3 ori cu iluminare de culoare verde	40-60 %
Aprindere continuă de 2 ori cu iluminare de culoare verde	20-40 %

LED-uri	Capacitate
Aprindere continuă o dată cu iluminare de culoare verde	5-20 %
Aprindere intermitentă o dată cu iluminare de culoare verde	0-5 %

### Mânerul auxiliar

- **Utilizează scula electrică numai împreună cu mânerul auxiliar (13).**

#### Bascularea mânerului auxiliar (consultă imaginea A)

Puteți regla mânerul auxiliar (13) prin basculare, pentru obținerea unei poziții de lucru sigure și confortabile.

- Răsucește în sens antiorar partea inferioară a mânerului auxiliar (13) și basculează mânerul auxiliar (13) în poziția dorită. Apoi răsucește ferm în sens orar partea inferioară a mânerului auxiliar (13).

Ai grijă ca banda de strângere a mânerului auxiliar să fie prinsă în canelura prevăzută în acest scop pe carcasă.

### Alegerea mandrinei și accesoriilor

Pentru găurirea cu percuție și pentru dăltuire ai nevoie de accesorii cu sistem de prindere SDS-max, care să poată fi introduse în mandrina SDS-max.

### Înlocuirea sculei

Capacul de protecție împotriva prafului (3) împiedică în mare măsură pătrunderea prafului rezultat în urma găuririi în sistemul de prindere a accesoriilor în timpul funcționării sculei electrice. La introducerea accesoriului, aveți grijă să nu deteriorați capacul de protecție împotriva prafului (3).

- **În cazul deteriorării capacului de protecție împotriva prafului, acesta trebuie înlocuit imediat. Se recomandă ca această operație să fie executată la un centru de asistență tehnică.**

### Înlocuirea sculei (SDS-max)

#### Montarea accesoriului (consultă imaginea B)

Cu sistemul de prindere a accesoriilor SDS-max poți înlocui simplu și confortabil accesoriul, fără a utiliza scule suplimentare.

- Curăță cu regularitate capătul de introducere al accesoriului și gresează-l ușor.
- Introdu prin răsucire accesoriul în sistemul de prindere, până când se blochează automat.
- Verifică blocarea accesoriului trăgând de acesta.

#### Extragerea accesoriului (consultă imaginea C)

- Împingeți manșonul de blocare (4) spre înapoi și extrageți accesoriul.

### Aspirarea prafului/așchiilor

Pulberile rezultate din prelucrarea de materiale cum sunt vopselele pe bază de plumb, anumite tipuri de lemn, minerale și metal pot fi dăunătoare sănătății. Atingerea sau inspirarea acestor pulberi poate provoca reacții alergice și/

sau îmbolnăvirile căilor respiratorii ale utilizatorului sau a le persoanelor aflate în apropiere.

Anumite pulberi cum sunt pulberea de lemn de stejar sau de fag sunt considerate a fi cancerigene, mai ales în combinație cu materiale de adaos utilizate la prelucrarea lemnului (cromat, substanțe de protecție a lemnului). Materialele care conțin azbest nu pot fi prelucrate decât de către specialiști.

- Folosiți pe cât posibil o instalație de aspirare a prafului adecvată pentru materialul prelucrat.
- Asigurați buna ventilație a locului de muncă.
- Este recomandabil să se utilizeze o mască de protecție a respirației având clasa de filtrare P2.

Respectați prescripțiile din țara dumneavoastră referitoare la materialele de prelucrat.

- ▶ **Evitați acumulările de praf la locul de muncă.** Pulberile se pot aprinde cu ușurință.

## Funcționarea

### Punerea în funcțiune

- ▶ Asigură-te că capacul (11) modului Bluetooth® Low Energy Module GCY 42 este închis în timpul funcționării. Astfel se previne pătrunderea prafului în interior.

### Montarea acumulatorului

- ▶ **Utilizați numai acumulatori litiu-ion Bosch originali care au aceeași tensiune ca cea specificată pe plăcuța cu date tehnice a sculei dumneavoastră electrice.** Utilizarea de alți acumulatori poate duce la răniri și pericol de incendiu.
- Apasă tasta de fixare (7) pentru preveni pornirea accidentală a sculei electrice.
- Împinge acumulatorul încărcat (10) în contactele de încărcare din carcasă, până când acumulatorul este blocat în siguranță.

### Reglarea modului de funcționare (consultă imaginea D)

Cu ajutorul comutatorului Combi (5) selectează modul de funcționare a sculei electrice.

**Observație:** Modifică modul de funcționare numai când scula electrică este dezactivată! În caz contrar, scula electrică se poate deteriora.

**Observație:** Dacă comuți într-un alt mod de funcționare în timp ce comutatorul de pornire/oprire este blocat, scula electrică se oprește.

- Pentru comutarea modului de funcționare, rotește comutatorul Combi (5) în poziția dorită, până când se fixează sonor.

 Poziția pentru **Gaurire cu percuție** în beton sau piatră

 Poziția pentru **funcționare spre stânga** pentru extragerea accesoriului din piesa de prelucrat

 Poziția **Vario-Lock** pentru reglarea poziției dălții.

 Poziția pentru **Dălțuire**

### Pornirea/Oprirea

- Dacă este necesar, eliberează tasta de fixare (7) pentru comutatorul de pornire/oprire.
- Pentru **pornirea** sculei electrice, apasă comutatorul de pornire/oprire (9).

Lampa se aprinde atunci când comutatorul de pornire/oprire (9) este apăsat ușor sau complet și permite iluminarea zonei de lucru în condiții de luminozitate nefavorabilă.

- Pentru **oprirea** sculei electrice, eliberează comutatorul de pornire/oprire (9).

### Reglarea turației/numărului de percuții

Poți regla progresiv turația/numărul de percuții a/a sculei electrice conectate exercitând o apăsare mai puternică sau mai ușoară asupra comutatorului de pornire/oprire (9).

O apăsare ușoară a comutatorului de pornire/oprire (9) determină o turație joasă/un număr de percuții mai mic. Turația/Numărul de percuții crește odată cu creșterea forței de apăsare.

Poți regla turația și la interfața pentru utilizator, respectiv prin intermediul aplicației pentru smartphone (vezi „Alegerea modului de lucru”, Pagina 193).

### Modificarea poziției dălții (Vario-Lock)

Poți bloca dălta în pozițiile 16. Astfel poți adopta întotdeauna poziția de lucru optimă.

- Introdu dălta în sistemul de prindere a accesoriilor.
- Rotește comutatorul Combi (5) în poziția „Vario-Lock”.
- Rotește accesoriul în poziția dorită a dălții.
- Rotește comutatorul Combi (5) în poziția „Dălțuire”. Astfel, sistemul de prindere a accesoriilor va fi blocat.

### Dălțuirea cu funcție de blocare

Pentru a dălțui pentru o perioadă mai lungă de timp fără a menține apăsat în permanență comutatorul de pornire/oprire (9), blochează comutatorul de pornire/oprire în modul de „Dălțuire”.

- Pentru **blocare**, apasă comutatorul de pornire/oprire (9) până la opritor, apăsând simultan tasta de fixare (7).
- Pentru deconectare, apasă din nou tasta de fixare (7).

**Observație:** Dacă comuți într-un alt mod de funcționare în timp ce comutatorul de pornire/oprire este blocat, scula electrică se oprește.

### Cuplaj de suprasarcină

- ▶ **Dacă accesoriul se blochează sau se agață, se întrerupe antrenarea la arborele portburghiu. Din cauza forțelor astfel generate, este necesar să țineți**

**întotdeauna ferm și cu ambele mâini scula electrică și să aveți o poziție stabilă.**

- ▶ **Opriiți scula electrică și detensionați-o atunci când se blochează. Pornirea sculei electrice când dispozitivul de găurire este blocat, generează momente de recul foarte puternice.**

#### Deconectarea rapidă (KickBack Control)



Deconectarea rapidă (KickBack Control) asigură un control mai bun al sculei electrice, sporind astfel protecția utilizatorului comparativ cu sculele electrice fără KickBack Control. În cazul rotirii bruște și imprevizibile a sculei electrice pe axa burghiului, scula electrică se oprește, indicatorul de deconectare rapidă (17) se aprinde și lampa de lucru (12) se aprinde intermitent. Dacă deconectarea rapidă este activată, LED-ul indicatorului de

stare (20) se aprinde intermitent cu iluminare de culoare roșie.

- Pentru **repunerea în funcțiune**, eliberează comutatorul de pornire/oprire (9) și acționează-l din nou.

#### Electronic Precision Control (EPC)

EPC te sprijină la lucrul cu percuție prin accelerarea lentă a turației, pentru lucrări precise.

#### Reglarea electrică a turației (Adaptive Speed Control) în modul de funcționare „Dăltuire”



Pentru un control mai bun și o așezare mai precisă, scula electrică pornește cu o turație joasă, care crește rapid până la turația maximă.

Reglarea electrică a turației este activată automat când scula electrică este așezată.

#### Interfața pentru utilizator (consultă imaginea E)

Interfața pentru utilizator (15) permite alegerea turației, precum și indicarea nivelului de încărcare a sculei electrice.

#### Indicatoare de stare

Indicatorul stării de încărcare a acumulatorului (interfața pentru utilizator) (16)	Semnificație/Cauză	Soluție
verde (2 până la 5 bare)	Acumulator încărcat	–
galben (1 bară)	Acumulator aproape descărcat	Înlocuiește sau încarcă cât mai curând acumulatorul
roșu (1 bară)	Acumulator descărcat	Înlocuiește sau încarcă acumulatorul
Indicatorul de temperatură (22)	Semnificație/Cauză	Soluție
galben	Temperatura de funcționare a acumulatorului sau a sculei electrice este considerabil crescută, puterea este redusă	Lasă scula electrică să funcționeze în gol și să se răcească sau înlocuiește acumulatorul supraîncălzit
roșu	Temperatura de funcționare a acumulatorului sau a sculei electrice este depășită; scula electrică a fost dezactivată din motive de siguranță	Lasă scula electrică să se răcească sau înlocuiește acumulatorul supraîncălzit
Indicatorul de stare a sculei electrice (20)	Semnificație/Cauză	Soluție
verde	Stare OK	–
galben	A fost atinsă temperatura critică sau acumulatorul este aproape descărcat	Lasă scula electrică să funcționeze în gol și să se răcească ori înlocuiește sau încarcă cât mai curând acumulatorul
roșu	Scula electrică este supraîncălzită sau acumulatorul este descărcat	Lasă scula electrică să funcționeze în gol și să se răcească ori înlocuiește sau încarcă acumulatorul
roșu	A fost acționată tasta de fixare în modul de funcționare „Găurire cu percuție”	Apasă din nou tasta de fixare



Indicatorul de stare a sculei electrice (20)	Semnificație/Cauză	Soluție
	Comutator Combi acționat în timpul funcționării	Deconectează și reconectează scula electrică
	Motorul este blocat, acumulatorul este prea descărcat	Încarcă acumulatorul sau utilizează alt tip de acumulator recomandat
	Erori de ordin general	<ul style="list-style-type: none"> <li>Deconectează și reconectează scula electrică sau extrage acumulatorul, iar apoi introdu-l la loc</li> </ul> <p>Dacă eroarea persistă:</p> <ul style="list-style-type: none"> <li>Expediază scula electrică la centrul de asistență tehnică</li> </ul>
se aprinde intermitent cu iluminare de culoare roșie – în combinație cu indicatorul de deconectare rapidă (17)	Deconectarea rapidă s-a declanșat	Deconectează și reconectează scula electrică
se aprinde intermitent cu iluminare de culoare albastră	Scula electrică este racordată la dispozitivul mobil sau setările sunt transferate	–

Indicatorul de stare a smartphone-ului (21)	Semnificație/Cauză	Soluție
verde	Sunt disponibile informații suplimentare (de exemplu, informații comerciale)	Dacă te interesează, citește mesajul de pe smartphone
galben	Sunt disponibile informații suplimentare, de exemplu, avertismentul privind temperatura)	Citește mesajul de pe smartphone
roșu	Sunt disponibile informații critice referitoare la modul de funcționare (de exemplu, oprirea motorului din cauza unei erori la unitatea microcontrolerului)	Citește imediat mesajul de pe smartphone

#### Alegerea modului de lucru

- Apasă tasta (19) pentru alegerea modului de lucru și menține-o apăsată până când se aprinde modul de lucru dorit.

**Observație:** În modul de lucru **Favorite** funcțiile sunt configurate prin intermediul aplicației pentru smartphone, iar în modurile de lucru **Auto** și **Soft** funcțiile sunt presetate.

Indicatorul modului de lucru (18)	Funcțiile
<b>Auto</b> se aprind	<p>În modul de lucru <b>Auto</b> scula electrică atinge puterea maximă.</p> <ul style="list-style-type: none"> <li>– Modul de funcționare „Găurire cu percuție”: creșterea rapidă a turației pentru inițierea controlată de găuri cu până la 100 % din turația maximă</li> <li>– Modul de funcționare „Dălțuire”: reglarea electrică a turației (Adaptive Speed Control)</li> <li>– Deconectarea rapidă (KickBack Control)</li> </ul>
<b>Soft</b> se aprind	<p>Modul de lucru <b>Soft</b> este utilizat pentru prelucrarea materialelor delicate.</p> <ul style="list-style-type: none"> <li>– Modul de funcționare „Găurire cu percuție”: EPC este activ, creștere lentă a turației pentru inițierea lină de găuri cu până la 80 % din turația maximă pentru găurirea cu percuție în suprafețe delicate</li> <li>– Modul de funcționare „Dălțuire”: reglarea electrică a turației (Adaptive Speed Control) este și mai precisă</li> <li>– Deconectarea rapidă (KickBack Control) este reglată și mai precis</li> </ul>
<b>Favorite</b> se aprind	În modul de lucru <b>Favorite</b> scula electrică poate fi configurată individual prin intermediul aplicației pentru smartphone.

**Indicatorul modului de lucru Funcțiile (18)**

- Modul de funcționare „Găurire cu percuție” poate fi configurat în mai multe trepte:  
Putere: turație  
Electronic Precision Control (EPC): viteza de accelerare
- Modul de funcționare „Dălțuire”: reglarea electrică a turației (Adaptive Speed Control) poate fi conectată și deconectată
- Precizia deconectării rapide (KickBack Control) poate fi configurată până la deconectare

**Funcții de conectivitate**

În ceea ce privește modulul *Bluetooth*® Low Energy Module GCY 42, pentru scula electrică sunt disponibile următoarele funcții de conectivitate:

- Înregistrarea și personalizarea
- Verificarea stării, emiterea de mesaje de avertizare
- Informații și setări generale
- Gestionarea

Pentru informații privind modulul *Bluetooth*® Low Energy Module **GCY 42**, citește instrucțiunile de utilizare aferente.

Indicatorul pentru smartphone (**21**) se aprinde atunci când scula electrică transmite o informație (de exemplu, un avertisment privind temperatura) prin intermediul tehnologiei *Bluetooth*® fără fir către un dispozitiv mobil.

**Instrucțiuni de lucru**

- ▶ **Scula electrică dotată cu modulul *Bluetooth*® Low Energy Module GCY 42 este prevăzută cu o interfață radio. Trebuie luate în calcul limitările locale de funcționare, de exemplu, în avioane sau spitale.**
- ▶ **În zonele în care nu este permisă utilizarea tehnologiei *Bluetooth*® fără fir, modulul *Bluetooth*® Low Energy Module GCY 42 și bateria rotundă trebuie extrase.**

**Observație:** Capacul (**11**) poate fi închis în siguranță numai dacă modulul *Bluetooth*® Low Energy Module GCY 42 și bateria rotundă se află în scula electrică.

- Pentru **dezactivarea** modulului *Bluetooth*® Low Energy Module GCY 42, rotește bateria rotundă sau introdu o izolație între bateria rotundă și modulul *Bluetooth*® Low Energy Module GCY 42.
- Închide capacul (**11**) pentru a preveni pătrunderea murdăriei.

**Amortizorul de vibrații**

 Amortizorul de vibrații integrat reduce vibrațiile care se produc.

- ▶ **Nu mai continua să folosești scula electrică dacă elementul de amortizare s-a deteriorat.**

**Indicații privind manevrarea optimă a acumulatorului**

Protejați acumulatorul împotriva umezelii și apei.

Depozitați acumulatorul numai la temperaturi cuprinse între -20 °C și 50 °C. Nu lăsați acumulatorul în autovehicul, de exemplu, pe timpul verii.

Ocazional curățați fantele de ventilație ale acumulatorului utilizând o pensulă moale, curată și uscată.

Un timp de funcționare considerabil redus după încărcare indică faptul că acumulatorul s-a uzat și trebuie înlocuit. Respectați instrucțiunile privind eliminarea.

**Întreținere și service****Întreținerea și curățarea**

- ▶ **Înainte oricărui intervenții asupra sculei electrice (de ex. întreținere, schimbarea accesoriilor, etc.) cât și în timpul transportului și depozitării acesteia extrageți acumulatorul din scula electrică.** În cazul acționării involuntare a întrerupătorului pornit/oprit există pericol de rănire.
- ▶ **Pentru a putea lucra bine și sigur, mențineți curate scula electrică și fantele de aerisire ale acesteia.**
- ▶ **În cazul deteriorării capacului de protecție împotriva prafului, acesta trebuie înlocuit imediat. Este recomandat ca această operație să fie executată la un centru de asistență tehnică.**
- Curăță sistemul de prindere a accesoriilor (**2**) după fiecare utilizare.

**Serviciu de asistență tehnică post-vânzări și consultanță clienți**

Serviciul nostru de asistență tehnică răspunde întrebărilor tale atât în ceea ce privește întreținerea și repararea produsului tău, cât și referitor la piesele de schimb. Pentru desenele descompuse și informații privind piesele de schimb, poți de asemenea să accesezi: [www.bosch-pt.com](http://www.bosch-pt.com) Echipa de consultanță Bosch îți stă cu plăcere la dispoziție pentru a te ajuta în chestiuni legate de produsele noastre și accesoriile acestora.

În caz de reclamații și comenzi de piese de schimb, te rugăm să specifici neapărat numărul de identificare compus din 10 cifre, indicat pe plăcuța cu date tehnice a produsului.

**România**

Robert Bosch SRL  
PT/MKV1-EA  
Service scule electrice  
Strada Horia Măcelariu Nr. 30–34, sector 1  
013937 București  
Tel.: +40 21 405 7541  
Fax: +40 21 233 1313  
E-Mail: [BoschServiceCenter@ro.bosch.com](mailto:BoschServiceCenter@ro.bosch.com)  
[www.bosch-pt.ro](http://www.bosch-pt.ro)

**Moldova**

RIALTO-STUDIO S.R.L.  
Piata Cantemir 1, etajul 3, Centrul comercial TOPAZ  
2069 Chisinau  
Tel.: + 373 22 840050/840054  
Fax: + 373 22 840049  
Email: info@rialto.md

**Transport**

Акумуляторите Li-Ion интегрирани в устройството са проектирани да отговарят на изискванията на законодателството относно превоза на опасни материали. Акумуляторите могат да бъдат транспортирани без ограничения от страна на потребителя.

Във всеки случай, при превоза на трети лица (например: превоз по въздух или по море) трябва да се спазват специалните изисквания за опаковане и маркиране. В този случай, преди изпращането на експедицията трябва да се консултират експертите в областта на превоза на опасни материали.

Експедицията на акумуляторите трябва да бъде в оригиналната опаковка, която е в състояние да бъде отворена и използвана. Опаковката трябва да бъде запечатана и маркирана с информацията за безопасност и да бъде съгласно с националните изисквания.

**Eliminare**

Скуле електрически, акумуляторите, аксесоарите и опаковките трябва да бъдат направени за екологично рециклиране.



Не изхвърляйте електрическите скули и акумуляторите/батериите в битовите отпадъци!

**Numai pentru țările UE:**

Съгласно Директивата на Европейския съюз 2012/19/UE за електрически отпадъци и съгласно Директивата на Европейския съюз 2006/66/CE за акумуляторите/батериите, дефектните или изчерпаните трябва да бъдат отделени и направени за рециклиране екологично.

**Акумулятори/батерии:****Li-Ion:**

Възможно е да се наложи да се спазват изискванията на параграф 195 относно превоза (вж. „Transport“, Страница 195).

**Български****Указания за сигурност****Общи указания за безопасна работа**

**⚠ ПРЕДУПРЕЖДЕНИЕ** - Прочетете внимателно всички указания. Неспазването на приведените по-долу указания може да доведе до токов удар, пожар и/или тежки травми.

Съхранявайте тези указания на сигурно място.

Използваният по-долу термин "електроинструмент" се отнася до захранвани от електрическата мрежа електроинструменти (със захранващ кабел) и до захранвани от акумулаторна батерия електроинструменти (без захранващ кабел).

**Безопасност на работното място**

- ▶ **Пазете работното си място чисто и добре осветено.** Разхвърляните или тъмни работни места са предпоставка за инциденти.
- ▶ **Не работете с електроинструмента в среда с повишена опасност от възникване на експлозия, в близост до леснозапалими течности, газове или прахообразни материали.** По време на работа в електроинструментите се отделят искри, които могат да възпламенят прахообразни материали или пари.
- ▶ **Дръжте деца и странични лица на безопасно разстояние, докато работите с електроинструмента.** Ако вниманието Ви бъде отклонено, може да загубите контрола над електроинструмента.

**Безопасност при работа с електрически ток**

- ▶ **Щепселът на електроинструмента трябва да е подходящ за ползвания контакт. В никакъв случай не се допуска изменение на конструкцията на щепсела.** Когато работите със занулен електроуред, не използвайте адаптери за щепсела. Ползването на оригинални щепсели и контакти намалява риска от възникване на токов удар.
  - ▶ **Избягвайте допира на тялото Ви до заземени тела, напр. тръби, отоплителни уреди, печки и хладилници.** Когато тялото Ви е заземено, рискът от възникване на токов удар е по-голям.
  - ▶ **Предпазвайте електроинструмента си от дъжд и влага.** Проникването на вода в електроинструмента повишава опасността от токов удар.
  - ▶ **Не използвайте захранващ кабел за цели, за които той не е предвиден. Никога не използвайте захранващ кабел за пренасяне, теглене или откачване на електроинструмента. Предпазвайте кабела от нагряване, омасляване, допир до остри ръбове или до подвижни звена на машини.** Повредени или усукани кабели увеличават риска от възникване на токов удар.
  - ▶ **Когато работите с електроинструмент навън, използвайте само удължителни кабели, подходящи за работа на открито.** Използването на удължител, предназначен за работа на открито, намалява риска от възникване на токов удар.
  - ▶ **Ако се налага използването на електроинструмента във влажна среда, използвайте предпазен прекъсвач за утечни токове.** Използването на предпазен прекъсвач за утечни токове намалява опасността от възникване на токов удар.
- Безопасен начин на работа**
- ▶ **Бъдете концентрирани, следете внимателно действията си и постъпвайте предпазливо и разумно. Не**

- използвайте електроинструмента, когато сте оморени или под влиянието на наркотични вещества, алкохол или упойващи лекарства. Един миг разсеяност при работа с електроинструмент може да има за последствие изключително тежки наранявания.
- ▶ **Работете с предпазващо работно облекло. Винаги носете предпазни очила.** Носенето на подходящи за ползвания електроинструмент и извършваната дейност лични предпазни средства, като дихателна маска, здрави плътнотворени обувки със стабилен грайфер, защитна каска или шумозаглушители (антифони), намалява риска от възникване на трудова злополука.
  - ▶ **Избягвайте опасността от включване на електроинструмента по невнимание. Преди да включите щепсела в контакта или да поставите батерията, както и при пренасяне на електроинструмента, се уверявайте, че пусковият прекъсвач е позиция "изключено".** Носенето на електроинструменти с пръст върху пусковия прекъсвач или подаването на захранващо напрежение, докато пусковият прекъсвач е включен, увеличава опасността от трудови злополуки.
  - ▶ **Преди да включите електроинструмента, се уверявайте, че сте отстранили от него всички помощни инструменти и гаечни ключове.** Помощен инструмент, забравен на въртящо се звено, може да причини травми.
  - ▶ **Избягвайте неестествените положения на тялото. Работете в стабилно положение на тялото и във всеки момент поддържайте равновесие.** Така ще можете да контролирате електроинструмента по-добре и по-безопасно, ако възникне неочаквана ситуация.
  - ▶ **Работете с подходящо облекло. Не работете с широки дрехи или украшения. Дръжте косата си, дрехите и ръкавици на безопасно разстояние от въртящи се звена на електроинструментите.** Широките дрехи, украшенията, дългите коси могат да бъдат захванати и увлечени от въртящи се звена.
  - ▶ **Ако е възможно използването на външна аспирационна система, се уверявайте, че тя е включена и функционира изправно.** Използването на аспирационна система намалява рисковете, дължащи се на отделящи се при работа прахове.
- Грижливо отношение към електроинструментите**
- ▶ **Не претоварвайте електроинструмента. Използвайте електроинструментите само съобразно тяхното предназначение.** Ще работите по-добре и по-безопасно, когато използвате подходящия електроинструмент в зададения от производителя диапазон на натоварване.
  - ▶ **Не използвайте електроинструмент, чиито пусков прекъсвач е повреден.** Електроинструмент, който не може да бъде изключван и включван по предвидения от производителя начин, е опасен и трябва да бъде ремонтиран.
  - ▶ **Преди да промените настройките на електроинструмента, да замените работни инструменти и допълнителни приспособления, както и когато продължително време няма да използвате електроинструмента, изключвайте щепсела от захранващата мрежа и/или изваждайте акумулаторната батерия.** Тази мярка премахва опасността от задействане на електроинструмента по невнимание.
  - ▶ **Съхранявайте електроинструментите на места, където не могат да бъдат достигнати от деца. Не допускайте те да бъдат използвани от лица, които не са запознати с начина на работа с тях и не са прочели тези инструкции.** Когато са в ръцете на неопитни потребители, електроинструментите могат да бъдат изключително опасни.
  - ▶ **Поддържайте електроинструментите си грижливо. Проверявайте дали подвижните звена функционират безукорно, дали не заклинват, дали има счупени или повредени детайли, които нарушават или изменят функциите на електроинструмента. Преди да използвате електроинструмента, се погрижете повредените детайли да бъдат ремонтирани.** Много от трудовите злополуки се дължат на недобре поддържани електроинструменти и уреди.
  - ▶ **Поддържайте режещите инструменти винаги добре заточени и чисти.** Добре поддържаните режещи инструменти с остри ръбове оказват по-малко съпротивление и се водят по-леко.
  - ▶ **Използвайте електроинструментите, допълнителните приспособления, работните инструменти и т. н., съобразно инструкциите на производителя. При това се съобразявайте и с конкретните работни условия и операции, които трябва да изпълните.** Използването на електроинструменти за различни от предвидените от производителя приложения повишава опасността от възникване на трудови злополуки.
- Грижливо отношение към акумулаторни електроинструменти**
- ▶ **За зареждането на акумулаторните батерии използвайте само зарядните устройства, препоръчвани от производителя.** Когато използвате зарядни устройства за зареждане на неподходящи акумулаторни батерии, съществува опасност от възникване на пожар.
  - ▶ **За захранване на електроинструментите използвайте само предвидените за съответния модел акумулаторни батерии.** Използването на различни акумулаторни батерии може да предизвика трудова злополука и/или пожар.
  - ▶ **Предпазвайте неизползваните акумулаторни батерии от контакт с големи или малки метални предмети, напр. кламери, монети, ключове, пирони, винтове и др.п., тъй като те могат да предизвикат късо съединение.** Последствията от късото съединение могат да бъдат изгаряния или пожар.

- ▶ При неправилно използване от акумулаторна батерия от нея може да изтече електролит. Избягвайте контакта с него. Ако въпреки това на кожата Ви попадне електролит, изплакнете мястото обилно с вода. Ако електролит попадне в очите Ви, след незабавно обилно изплакване потърсете помощ от лекар. Електролитът може да предизвика изгаряния на кожата.

#### Поддържане

- ▶ Допускате ремонтът на електроинструментите Ви да се извършва само от квалифицирани специалисти и само с използването на оригинални резервни части. По този начин се гарантира съхраняване на безопасността на електроинструмента.

#### Предупреждения за безопасност при работа с чука

- ▶ Носете протектори за уши. Излагането на шум може да причини загуба на слуха.
- ▶ Използвайте спомагателна дръжка(и), ако са достъпни с инструмента. Загубата на контрол може да причини персонално нараняване.
- ▶ Когато изпълнявате операция, при която съществува опасност режещият аксесоар да засегне скрити под повърхността проводници, дръжте електроинструмента само до изолираните повърхности на ръкохватките. При контакт с проводник под напрежение е възможно напрежението да се предаде по металните детайли на електроинструмента и това да предизвика токов удар.
- ▶ Използвайте подходящи прибори, за да откриете евентуално скрити под повърхността тръбопроводи, или се обърнете към съответното местно снабдително дружество. Влизането в съприкосновение с проводници под напрежение може да предизвика пожар и токов удар. Увреждането на газопровод може да доведе до експлозия. Увреждането на водопровод предизвиква значителни материални щети.
- ▶ Преди да оставите електроинструмента, изчаквайте въртенето да спре напълно. В противен случай използваният работен инструмент може да допре друг предмет и да предизвика неконтролирано преместване на електроинструмента.
- ▶ Осигурявайте обработвания детайл. Детайл, захванат с подходящи приспособления или скоби, е застопорен по здраво и сигурно, отколкото, ако го държите с ръка.
- ▶ При повреждане и неправилна експлоатация от акумулаторната батерия могат да се отделят пари. Акумулаторната батерия може да се запали или да експлодира. Погрижете се за добро проветряване и при оплаквания се обърнете към лекар. Парите могат да раздразнят дихателните пътища.
- ▶ Не отваряйте акумулаторната батерия. Съществува опасност от възникване на късо съединение.

- ▶ Акумулаторната батерия може да бъде повредена от остри предмети, напр. пирони или отвертки, или от силни удари. Може да бъде предизвикано вътрешно късо съединение и акумулаторната батерия може да се запали, да запуши, да експлодира или да се прегрее.

- ▶ Използвайте акумулаторната батерия само в продукти на производителя. Само така тя е предназначена от опасно за нея претоварване.



Предпазвайте акумулаторната батерия от високи температури, напр. вследствие на продължително излагане на директна слънчева светлина, огън, мръсотия, вода и овлажняване. Има опасност от експлозия и късо съединение.

- ▶ Дръжте здраво електроинструмента при работа с двете ръце и следете за сигурната позиция. С две ръце електроинструментът се води по-сигурно.
- ▶ Внимание! При ползването на електроинструмент с Bluetooth® може да възникне смущение по други уреди и съоръжения, самолети и медицински уреди (напр. пейсмейкъри, слухови апарати). Също така не може да се изключи евентуално вредно влияние върху хора и животни. Не използвайте електроинструмента с Bluetooth® в близост до медицински уреди, бензиностанции, химични съоръжения, зони с опасност от експлозия и в близост до взривоопасни материали. Не използвайте електроинструмента с Bluetooth® в самолети. Избягвайте продължителна работа в непосредствена близост до тялото.

Наименованието Bluetooth® както и графичните елементи (лога) са регистрирани търговски марки на фирма Bluetooth SIG, Inc. Ползването на това наименование и на графичните елементи от фирма Robert Bosch Power Tools GmbH става по лиценз.

#### Описание на продукта и дейността



Прочетете внимателно всички указания и инструкции за безопасност. Пропуски при спазването на инструкциите за безопасност и указанията за работа могат да имат за последствие токов удар, пожар и/или тежки

травми.

Моля, имайте предвид изображенията в предната част на ръководството за работа.

#### Предназначение на електроинструмента

Електроинструментът е предназначен за ударно пробиване в бетон, зидария и камък, както и за леки и средно тежки къртачни работи.

Данните и настройките на електроинструмента могат да се предават при поставен Bluetooth® Low Energy GCY 42 модул посредством Bluetooth® безжичната технология между електроинструмента и мобилно устройство.

**Изобразени елементи**

Номерирането на елементите на електроинструмента се отнася до изображенията на страниците с фигурите.

- (1) Патронник SDS-max
- (2) Патронник SDS-max
- (3) Противопрахова капачка
- (4) Застопоряваща втулка
- (5) Комбиниран превключвател за режими на работа и ляво/дясно въртене
- (6) Система за поглъщане на вибрациите
- (7) Застопоряващ бутон за пусковия прекъсвач
- (8) Ръкохватка (изолирани повърхности)
- (9) Пусков прекъсвач
- (10) Акумулаторна батерия<sup>A)</sup>
- (11) Капак Bluetooth® Low Energy GCY 42 модул
- (12) Работна лампа
- (13) Допълнителна ръкохватка (Изолирана повърхност за захващане)
- (14) Бутон за отключване на акумулаторната батерия<sup>A)</sup>
- (15) Потребителски интерфейс
- (16) Индикатор за състоянието на акумулаторната батерия (потребителски интерфейс)
- (17) Индикатор за бързо изключване (Kickback Control) (потребителски интерфейс)
- (18) Индикатор за работни режими (потребителски интерфейс)
- (19) Бутон за избор на работен режим (потребителски интерфейс)
- (20) Индикатор за състоянието на електроинструмента (потребителски интерфейс)
- (21) Индикатор за смартфон (потребителски интерфейс)
- (22) Индикатор за температура (потребителски интерфейс)

A) Изображенията на фигурите и описанията допълнителни приспособления не са включени в стандартната комплектация на уреда. Изчерпателен списък на допълнителните приспособления можете да намерите съответно в каталога ни за допълнителни приспособления.

**Технически данни**

Акумулаторен перфоратор		GBH 18V-36 C
Каталожен номер		<b>3 611 J15 0..</b>
Номинално напрежение	V=	18
Номинална консумирана мощност	W	800
Честота на ударите <sup>A)</sup>	min <sup>-1</sup>	0–2900

Акумулаторен перфоратор		GBH 18V-36 C
Енергия на единичен удар съгласно ЕРТА-Procedure 05:2016	J	7,0
Номинална скорост на въртене		
– Въртене надясно	min <sup>-1</sup>	0–500
– Въртене наляво	min <sup>-1</sup>	0–500
Гнездо		SDS-max
Диаметър на шпиндела	mm	74
Макс. диаметър на пробивания отвор.:		
– Бетон	mm	35
– Зидария (с куха боркорона)	mm	40–90
Тегло съгласно ЕРТА-Procedure 01:2014 <sup>A)</sup>	kg	5,5–6,6
Дължина	mm	460
Височина	mm	250
Препоръчителна температура на околната среда при зареждане	°C	0 ... +35
Допустима температура на околната среда при работата <sup>B)</sup> и при складиране	°C	–20 ... +50
Съвместими акумулаторни батерии		GBA 18V... ProCORE18V...
Препоръчителни акумулаторни батерии за пълна мощност		ProCORE18V... ≥ 5,5 Ah
Препоръчителни зарядни устройства		GAL 18... GAX 18V... GAL 36...

**Пренасяне на данни**

Bluetooth®		Bluetooth® 4.2 (Low Energy) <sup>C)</sup>
Разстояние на сигнала	s	8
Максимален диапазон на сигнала <sup>D)</sup>	m	30

A) в зависимост от използваната акумулаторна батерия

B) ограничена мощност при температури <0 °C

C) Мобилните устройства трябва да са съвместими с Bluetooth®-Low Energy (версия 4.2) и да поддържат профила Generic Access Profile (GAP).

D) Обхватът може да се изменя в широки граници в зависимост от конкретните условия, включително от използваното устройство. В затворени помещения и през метални прегради (напр. стени, шкафове, куфари и др.п.) обхватът на Bluetooth® сигналът може да бъде значително по-малък.

**Информация за излъчван шум и вибрации**

Стойностите на емисии на шум са установени съгласно EN 60745-2-6.

Равнището A на генеририя шум от електроинструмента обикновено е: равнище на звуковото налягане **90 dB(A)**; мощност на звука **101 dB(A)**. Неопределеност K = **3 dB**.

#### Работете с шумозаглушители!

Пълната стойност на вибрациите  $a_h$  (векторната сума по трите направления) и неопределеността K са определени съгласно **EN 60745-2-6**:

Ударно пробиване в бетон:  $a_h = 12 \text{ m/s}^2$ ,  $K = 1,5 \text{ m/s}^2$ ,

Къртене:  $a_h = 9,5 \text{ m/s}^2$ ,  $K = 2,3 \text{ m/s}^2$ ,

Посоченото в това ръководство за експлоатация ниво на вибрации е измерено по посочен в стандартите метод и може да служи за сравняване на различни електроинструменти. То е подходящо също и за предварителна ориентировъчна преценка на натоварването от вибрации.

Посоченото ниво на генерираните вибрации е представително за най-често срещаните приложения на електроинструмента. Все пак, ако електроинструментът се използва за други дейности, с други работни инструменти или ако не бъде поддържан, както е предписано, равнището на генерираните вибрации може да се промени. Това може да увеличи значително сумарното натоварване вследствие на вибрациите за целия работен цикъл.

За точната преценка на натоварването от вибрации трябва да бъдат взимани предвид и периодите, в които електроинструментът е изключен или работи, но не се ползва. Това би могло значително да намали сумарното натоварване от вибрации.

Предписвайте допълнителни мерки за предпазване на работещия с електроинструмента от въздействието на вибрациите, например: техническо обслужване на електроинструмента и работните инструменти, поддържане на ръцете топли, целесъобразна организация на работните стъпки.

## Монтиране

- ▶ **Преди извършване на всички работи по електроинструмента (като поддръжка, смяна на инструмента и др.) и по време на транспортиране и съхранение, натиснете застопоряващия бутон, за да заключите пусковия прекъсвач.** Съществува опасност от нараняване при задействане на пусковия прекъсвач по невнимание.

### Използвайте **Bluetooth® Low Energy** модул **GCY 42** (не е включен в окомплектовката)

За информация относно модула **Bluetooth® Low Energy GCY 42** прочетете приложеното с него ръководство за експлоатация.

### Зареждане на акумулаторната батерия

- ▶ **Използвайте само посочените в раздела Технически данни зарядни устройства.** Само тези зарядни устройства са подходящи за използването във Вашия електроинструмент литиево-йонна акумулаторна батерия.

**Указание:** Акумулаторната батерия се доставя частично заредена. За да достигнете пълния капацитет на акумулаторната батерия, преди първото ѝ използване я заредете докрай в зарядното устройство.

Литиево-йонната акумулаторна батерия може да бъде зареждана по всяко време, без това да съкращава дълготрайността ѝ. Прекъсване на зареждането също не ѝ вреди.

Литиево-йонната акумулаторна батерия е защитена срещу дълбоко разреждане чрез електронната система "Electronic Cell Protection (ECP)". При разреждане на акумулаторната батерия електроинструментът се изключва от предпазен прекъсвач: Работният инструмент спира да се движи.

- ▶ **След автоматичното изключване на електроинструмента не продължавайте да натискате пусковия прекъсвач.** Акумулаторната батерия може да бъде повредена.

Спазвайте указанията за бракуване.

### Изваждане на акумулаторната батерия

Акумулаторната батерия (**10**) е с две степени на освобождаване, с което се предотвратява изпадането ѝ при натискане по невнимание на деблокиращия бутон (**14**).

Когато акумулаторната батерия е поставена в електроинструмента, се придържа в нужната позиция от пружина.

- За изваждане на акумулаторната батерия (**10**) натиснете бутона за освобождаване (**14**) и издърпайте акумулаторната батерия от електроинструмента. **При това не прилагайте сила.**

### Индикатор за акумулаторната батерия

Зелените светодиоди на индикатора за акумулаторната батерия показват степента на зареденост на акумулаторната батерия. Поради съображения за сигурност проверката на степента на зареденост е възможна само когато електроинструментът е в покой.

За да видите степента на зареденост на батерията, натиснете бутона за индикация ☉ или ☂. Това е възможно също и при извадена акумулаторна батерия.

Ако след натискане на бутона за индикация не свети нито един светодиод, акумулаторната батерия е повредена и трябва да бъде заменена.

**Забележка:** Състоянието на зареждане на акумулатора се индицира и на потребителския интерфейс (**15**) Индикатори за състоянието.

### Акумулаторна батерия модел **GBA 18V...**



Светодиоди	Капацитет
Непрекъснато светене 3× зелено	60–100 %
Непрекъснато светене 2× зелено	30–60 %
Непрекъснато светене 1× зелено	5–30 %
Мигаща светлина 1× зелено	0–5 %

**Акумулаторна батерия модел ProCORE18V...**

Светодиоди	Капацитет
Непрекъснато светене 5 × зелено	80–100 %
Непрекъснато светене 4 × зелено	60–80 %
Непрекъснато светене 3 × зелено	40–60 %
Непрекъснато светене 2 × зелено	20–40 %
Непрекъснато светене 1 × зелено	5–20 %
Мигаща светлина 1 × зелено	0–5 %

**Допълнителна ръкохватка**

- ▶ **Използвайте Вашия електроинструмент само с монтирана спомагателна ръкохватка (13).**

**Завъртане на спомагателна ръкохватка (вж. фиг. А)**

Можете да завъртите спомагателната ръкохватка (13) до произволна позиция, за да работите в сигурна и удобна позиция.

- Завъртете долната част на захвата на спомагателната ръкохватка (13) обратно на часовниковата стрелка и завъртете спомагателната ръкохватка (13) в желаната позиция. След това отново затегнете долната ръкохватка на спомагателната ръкохватка (13) по посока на часовника. Внимавайте захващащата лента на спомагателната ръкохватка да попадне в предвидения за целта канал в корпуса.

**Избор на патронника и работните инструменти**

За ударно пробиване и къртене се нуждаете от инструменти SDS-max, които се вкарват в SDS-max патронника.

**Смяна на работния инструмент**

Противопраховата капачка (3) ограничава силно проникването на отделящия се при къртене прах в патронника. При поставяне на инструмента внимавайте да не повредите противопраховата капачка (3).

- ▶ **Повредена противопрахова капачка трябва да се замени веднага. Препоръчва се това да бъде извършено в оторизиран сервис за електроинструменти.**

**Смяна на инструмент (SDS-max)****Поставяне на работен инструмент (вж. фиг. В)**

С патронника SDS-max можете да захванете работния инструмент лесно и удобно без използване на спомагателни инструменти.

- Почистете опашката на работния инструмент и я смажете леко.
- Вкарайте работния инструмент в патронника със завъртане, докато се застопори автоматично с прещракване.

- Уверете се чрез издърпване, че е захванат здраво.

**Сваляне на работен инструмент (вж. фиг. С)**

- Дръпнете застопоряващата втулка (4) назад и извадете работния инструмент.

**Система за прахоулавяне**

Прахове, отделящи се при обработването на материали като съдържащи олово бои, някои видове дървесина, минерали и метали могат да бъдат опасни за здравето. Контактът до кожата или вдишването на такива прахове могат да предизвикат алергични реакции и/или заболявания на дихателните пътища на работещия с електроинструмента или намиращи се наблизо лица.

Определени прахове, напр. отделящите се при обработване на бук и дъб, се считат за канцерогенни, особено в комбинация с химикали за третиране на дървесина (хромат, консерванти и др.). Допуска се обработването на съдържачи азбест материали само от съответно обучени квалифицирани лица.

- По възможност използвайте подходяща за обработвания материал система за прахоулавяне.
- Осигурявайте добро проветряване на работното място.
- Препоръчва се използването на дихателна маска с филтър от клас P2.

Спазвайте валидните във Вашата страна законови разпоредби, валидни при обработване на съответните материали.

- ▶ **Избягвайте натрупване на прах на работното място.** Прахът може лесно да се самовъзпламени.

**Работа с електроинструмента****Пускане в експлоатация**

- ▶ Обърнете внимание на това, че капакът (11) на Bluetooth® Low Energy Module GCY 42 по време на работа е затворен. Така избягвате влизане на прах.

**Поставяне на акумулаторната батерия**

- ▶ **Използвайте само оригинални литиево-йонни батерии на Bosch с посоченото на табелката на Вашия електроинструмент номинално напрежение.** Използването на други акумулаторни батерии може да предизвика наранявания и опасност от пожар.
- Натиснете застопоряващия бутон (7), за да предпазите електроинструмента от случайно включване.
- Вкарайте заредената акумулаторна батерия (10) в контактите за зареждане на копруса докато батерията не се фиксира.

**Регулиране на режима на работа (вж. фиг. D)**

С комбинирания превключвател (5) изберете режима на работа на електроинструмента.

**Указание:** Сменяйте режима на работа само при изключен електроинструмент! В противен случай електроинструментът може да бъде повреден.





**Указание:** Ако превключите на друг режим на работа, докато пусковият прекъсвач е застопорен, електроинструментът ще се изключи.

- За смяна на режима на работа завъртете комбинирания превключвател (5) в желаната позиция, докато той се фиксира с прещракване.

 Позиция за **ударно пробиване** в бетон или каменни материали

 Позиция за въртене **наляво** за освобождаване на работния инструмент от обработвания детайл

 Позиция **Vario-Lock** за фиксиране на позицията за къртене.

 Позиция за **къртене**

#### Включване и изключване

- Освободете при необходимост застопоряващия бутон (7) за пусковия прекъсвач.
- За **включване** на електроинструмента натиснете пусковия прекъсвач (9).

Лампата свети при частично или напълно натиснат пусков прекъсвач (9) и при неблагоприятни светлинни условия подобрява видимостта в зоната на работа.

- За да **изключите** електроинструмента, отпуснете пусковия прекъсвач (9).

#### Регулиране на скоростта на въртене/честотата на ударите

В зависимост от силата на натискане на пусковия прекъсвач (9) можете безстепенно да регулирате скоростта на въртене/честотата на ударите на работещия електроинструмент.

Лекият натиск върху пусковия прекъсвач (9) предизвиква малка скорост на въртене/ниска честота на ударите. С увеличаване на натиска се увеличава и скоростта на въртене, респ. честотата на ударите.

Можете да регулирате скоростта на въртене и чрез потребителския интерфейс, респективно чрез приложение за смартфон (вж. „Избор на работен режим“, Страница 203).

#### Промяна на позицията на секача (Vario-Lock)

Можете да застопорите секача в 16 различни позиции. По този начин можете винаги да работите в оптималната работна позиция.

- Поставете в патронника секач.
- Завъртете комбинирания превключвател (5) в позиция „Vario-Lock“.

- Завъртете патронника в желаната позиция.
- Завъртете комбинирания превключвател (5) в позиция „Къртене“. Така патронникът се блокира в текущата позиция.

#### Къртене с функция застопоряване

За да къртите по-дълго време, без да натискате постоянно пусковия прекъсвач (9), застопорете пусковия прекъсвач в режим на работа „Къртене“.

- За **застопоряване** натиснете пусковия прекъсвач до упор (9) докрай и натиснете едновременно бутона за застопоряване (7).
- За изключване натиснете (7) отново.

**Указание:** Ако превключите на друг режим на работа, докато пусковият прекъсвач е застопорен, електроинструментът ще се изключи.

#### Предпазен съединител

- ▶ Ако работният инструмент се заклинн, задвижването към вала на електроинструмента се прекъсва. Поради възникващите при това сили на реакцията дръжте електроинструмента винаги здраво с двете ръце и заемайте стабилно положение на тялото.
- ▶ Ако работният инструмент се заклинн, изключете електроинструмента и освободете работния инструмент. При включване с блокиран работен инструмент възникват големи реакционни моменти.

#### Бързо изключване (Kickback Control)



Системата за бързо изключване (KickBack Control) осигурява по-добър контрол над електроинструмента и така повишава сигурността на оператора в сравнение с електроинструменти без KickBack Control. При внезапна и непредвидена ротация на електроинструмента около оста на свредлото електроинструментът се изключва, индикацията за бързо изключване (17) светва и работната лампичка (12) мига. При активирано бързо изключване индикаторът за статус (20) мига в червено.

- За **повторно включване** отпуснете пусковия прекъсвач (9) и отново го натиснете.

#### Electronic Precision Control (EPC)

EPC Ви подпомага при работата с ударен режим чрез бавно стартиране на работните обороти за прецизна работа.

#### Електрическо управление на скоростта на въртене (Adaptive Speed Control) в режим на работа „Къртене“



За по-добро управление и прецизно поставяне, електроинструментът започва с ниска скорост на въртене и след това я повишава бързо до максималната скорост на въртене. Електрическо управление на скоростта на въртене се активира автоматично при поставяне на електроинструмента.

**Потребителски интерфейс (вж. фиг. Е)**

Потребителският интерфейс (15) служи за избиране на работния режим, както и за индикация на състоянието на електроинструмента.

**Индикатори за състоянието**

Индикатор за състоянието на акумулаторната батерия (потребителски интерфейс) (16)	Значения/причина	Решение
Зелено (2 до 5 сегмента)	Акумулаторната батерия заредена	–
Жълто (1 сегмент)	Акумулаторната батерия е почти празна	Акумулаторната батерия трябва скоро да бъде заменена или заредена
Червено (1 сегмент)	Акумулаторната батерия е изтощена	Заменете, респ. заредете акумулаторната батерия

Индикатор за температура (22)	Значения/причина	Решение
Жълто	Работната температура на акумулаторната батерия или на електроинструмента е значително увеличена, мощността се намалява	Оставете електроинструмента да работи на празен ход и да се охлади или сменете прегрялата акумулаторна батерия
Червено	Работната температура на акумулаторната батерия или на електроинструмента е превишена, електроинструментът се изключва за защита	Оставете електроинструмента да се охлади или сменете прегрялата акумулаторна батерия

Индикатор за статуса на електроинструмента (20)	Значения/причина	Решение
Зелено	Състояние ОК	–
Жълто	Достигната е критична температура или акумулаторната батерия е почти празна	Оставете електроинструмента да работи на празен ход и да се охлади или скоро трябва да замените или заредите акумулаторната батерия
Червено	Електроинструментът е прегрял или акумулаторната батерия е празна	Оставете електроинструмента да се охлади или заменете/заредете акумулаторната батерия
Червено	Застопоряващият бутон в режим на работа „Ударно пробиване“ е задействан	Натиснете отново застопоряващия бутон
	Комбинираният прекъсвач е натиснат по време на работа	Изключете и повторно включете електроинструмента
	Моторът е блокиран, акумулаторната батерия е твърде слаба	Заредете акумулаторната батерия или използвайте препоръчителен тип акумулаторна батерия
	Обща грешка	– Изключете и отново включете електроинструмента или отстранете акумулаторната батерия и я поставете отново Ако грешката продължи: – Изпратете електроинструмента на клиентската служба
Мигащ червено – в комбинация с индикация за бързо изключване (17)	Бързото изключване се е задействало	Изключете и повторно включете електроинструмента

Индикатор за статуса на електроинструмента (20)	Значения/причина	Решение
Мига със синя светлина	Електроинструментът е свързан с мобилно устройство или се зареждат настройки	–

Индикатор Статус смартфон (21)	Значения/причина	Решение
Зелено	Налична е допълнителна информация (например, търговска информация)	Прочетете съобщението на смартфон, ако проявите интерес
Жълто	Налична е важна информация (например, предупреждение за температура)	Прочетете съобщението на смартфон
Червено	Налична е критична за работата информация (напр. спиране на двигателя поради неизправност на модула на микроконтролера)	Прочетете незабавно съобщението на смартфон

#### Избор на работен режим

- Натиснете бутона (19) за избор на работен режим до тогава, докато светне желаният от Вас режим на работа.

**Указание:** В работен режим **Favorite** се конфигурират функциите чрез приложение за смартфон, в работни режими **Auto** и **Soft** функциите са предварително зададени.

#### Индикатор Работен режим (18) Функции

##### Auto

свети

- В работен режим **Auto** електроинструментът достига максималната мощност.
- Режим на работа "Ударно пробиване": бързо повишаване на скоростта на въртене за контролирано пробиване до 100 % от максималната скорост на въртене
  - Режим на работа "Къртене": електрическо управление на скоростта на въртене (Adaptive Speed Control)
  - Бързо изключване (Kickback Control)

##### Soft

свети

- Работен режим **Soft** се използва за обработка на чувствителни материали.
- Режим на работа "Ударно пробиване": EPC е активно, бавно повишаване на скоростта на въртене за леко начално пробиване до 80 % от максималната скорост на въртене за ударно пробиване на чувствителни повърхности
  - Режим на работа "Къртене": електрическото управление на скоростта на въртене (Adaptive Speed Control) е настроено още по-чувствително
  - Бързото изключване (Kickback Control) е настроено още по-чувствително

##### Favorite

свети

- В работен режим **Favorite** инструментът може да бъде конфигуриран индивидуално чрез приложение за смартфон.
- Работен режим "Ударно пробиване" може да бъде конфигуриран на няколко степени: Мощност: обороти Electronic Precision Control (EPC): висока скорост
  - Режим на работа "Къртене": електрическото управление на скоростта на въртене (Adaptive Speed Control) може да се включва и изключва
  - Чувствителността на бързото изключване (Kickback Control) може да се конфигурира до изключване

#### Комуникационни функции

В комбинация с модула *Bluetooth®* Low Energy GCY 42 разполагате със следните възможности за свързване за електроинструмента:

- Регистриране и персонализиране
- Проверка на състоянието, предаване на предупредителни съобщения
- Обща информация и настройки

- Управление

За информация относно модула *Bluetooth®* Low Energy **GCY 42** прочетете приложеното с него ръководство за експлоатация.

Индикаторът за смартфон (21) свети, ако електроинструментът изпраща информация (напр. предупреждение за температура) посредством *Bluetooth®* безжичната технология към мобилно устройство.

## Указания за работа

- ▶ **Електроинструментът с използван Bluetooth® Low Energy GCY 42 модул е снабден с радиопредавател. Трябва да се спазват евентуални ограничения, напр. в самолети или болници.**
- ▶ **В области, в които Bluetooth® безжичната технология не бива да се използва, Bluetooth® Low Energy GCY 42 модулът и бутонната батерия трябва да се свалят.**

**Указание:** Капакът (11) може да се затвори сигурно само ако модулът Bluetooth® Low Energy GCY 42 и бутонната батерия са в електроинструмента.

- За **деактивиране** на модула Bluetooth® Low Energy GCY 42 завъртете бутонната батерия наобратно или поставете изолиране между бутонната батерия и модула Bluetooth® Low Energy GCY 42.
- Затворете капака (11), така че да не прониква мръсотия.

## Система за поглъщане на вибрациите



Интегрираното потискане на вибрациите намалява възникващите вибрации.

- ▶ **Ако демпфираният елемент е повреден, не продължавайте да използвате електроинструмента.**

## Указания за оптимална работа с акумулаторната батерия

Предпазвайте акумулаторната батерия от влага и вода. Съхранявайте акумулаторната батерия само в температурния диапазон от -20 °C до 50 °C. Напр. не оставяйте акумулаторната батерия през лятото в автомобил на слънце.

Периодично почиствайте вентилационните отвори на акумулаторната батерия с мека чиста и суха четка.

Съществено съкратено време за работа след зареждане показва, че акумулаторната батерия е изхабена и трябва да бъде заменена.

Спазвайте указанията за бракуване.

## Поддържане и сервиз

### Поддържане и почистване

- ▶ **Преди да извършвате каквито и да е дейности по електроинструмента (напр. техническо обслужване, смяна на работния инструмент и т. н.), когато го транспортирате или съхранявате, демонтирайте акумулаторната батерия.** Съществува опасност от нараняване при задействане на пусковия прекъсвач по невнимание.
- ▶ **За да работите качествено и безопасно, поддържайте електроинструмента и вентилационните му отвори чисти.**
- ▶ **Повредена противопрохова капачка трябва да се замени веднага. Препоръчва се това да бъде извършено в оторизиран сервиз за електроинструменти.**
- Почиствайте патронника (2) след всяко ползване.

## Клиентска служба и консултация относно употребата

Сервизът ще отговори на въпросите Ви относно ремонти и поддръжка на закупения от Вас продукт, както и относно резервни части. Покомпонентни чертежи и информация за резервните части ще откриете и на: **www.bosch-pt.com**

Екипът по консултация относно употребата на Bosch ще Ви помогне с удоволствие при въпроси за нашите продукти и техните аксесоари.

Моля, при въпроси и при поръчване на резервни части винаги посочвайте 10-цифрения каталожен номер, изписан на табелката на уреда.

### България

Robert Bosch SRL  
Service scule electric  
Strada Horia Măcelariu Nr. 30–34, sector 1  
013937 București, România  
Тел.: +359(0)700 13 667 (Български)  
Факс: +40 212 331 313  
Email: BoschServiceCenterBG@ro.bosch.com  
www.bosch-pt.com/bg/bg/

## Транспортиране

Включените в окомплектовката литиево-йонни акумулаторни батерии са в обхвата на изискванията на нормативните документи, касаещи продукти с повишена опасност. Акумулаторните батерии могат да бъдат транспортирани от потребителя на публични места без допълнителни разрешителни.

При транспортиране от трети страни (напр. при въздушен транспорт или ползване на куриерски услуги) има специални изисквания към опаковането и обозначаването им. За целта при подготовката на пакетиранието се консултирайте с експерт в съответната област.

Изпращайте акумулаторни батерии само ако корпусът им не е повреден. Изолирайте открити контактни клеми с лепящи ленти и опаковайте акумулаторните батерии така, че да не могат да се изместят в опаковката си. Моля, спазвайте също и допълнителни национални предписания.

## Бракуване



Електроинструментите, акумулаторните батерии и допълнителните приспособления трябва да бъдат предавани за оползотворяване на съдържащите се в тях суровини.



Не изхвърляйте електроинструменти и акумулаторни или обикновени батерии при битовите отпадъци!

## Само за страни от ЕС:

Съгласно европейска директива 2012/19/ЕС електроуредите, които не могат да се ползват повече, а съгласно европейска директива 2006/66/ЕО повредени или изхабени обикновени или акумулаторни батерии трябва да се

събират и предава за оползотворяване на съдържащите се в тях суровини.

**Акумулаторни или обикновени батерии:**

**Литиево-йонни:**

Моля, спазвайте указанията в раздела Транспортиране (вж. „Транспортиране“, Страница 204).

## Македонски

### Безбедносни напомени

**Општи предупредувања за безбедност на електрични алати**

#### **⚠ ПРЕДУ- ПРЕДУВАЊЕ**

Прочитајте ги сите напомени и упатства за безбедност.

Грешките настанати како резултат од непридржување до безбедносните напомени и упатства може да предизвикаат електричен удар, пожар и/или тешки повреди.

**Зачувајте ги безбедносните предупредувања и упатства за користење и за во иднина.**

Помислете „електричен алат“ во безбедносните предупредувања се однесува на електрични апарати што користат струја (кабелски) или апарати што користат батерии (акумулаторски).

**Безбедност на работниот простор**

- ▶ **Работниот простор одржувајте го чист и добро осветлен.** Преполни или темни простори може да доведат до несреќа.
- ▶ **Не работете со електричните алати во експлозивна околина, како на пример, во присуство на запаливи течности, гасови или прашина.** Електричните алати создаваат искри коишто може да ја запалат прашината или гасовите.
- ▶ **Држете ги децата и присутните подалеку додека работите со електричен алат.** Невниманието може да предизвика да изгубите контрола.

**Електрична безбедност**

- ▶ **Приклучокот на електричниот алат мора да одговара на приклучницата. Никогаш не го менувајте приклучокот. Не користите приклучни адаптери со заземјените електрични алати.** Неизменетите приклучоци и соодветните приклучници го намалуваат ризикот од струен удар.
- ▶ **Избегнувајте телесен контакт со заземјени површини, како на пример, цевки, радијатори, метални ланци и ладилници.** Постои зголемен ризик од струен удар ако вашето тело е заземјено.
- ▶ **Не ги изложувајте електричните алати на дожд или влажни услови.** Ако влезе вода во електричниот алат, ќе се зголеми ризикот од струен удар.

- ▶ **Не постапувајте несоодветно со кабелот. Никогаш не го користете кабелот за носење, влечење или исклучување од струја на електричниот алат. Кабелот чувајте го подалеку од оган, масло, остри ивици или подвижни делови.** Оштетени или заплеткани кабли го зголемуваат ризикот од струен удар.
- ▶ **При работа со електричен алат на отворено, користете продолжен кабел соодветен за надворешна употреба.** Користењето на кабел соодветен за надворешна употреба го намалува ризикот од струен удар.
- ▶ **Ако мора да работите со електричен алат на влажно место, користете заштитен уред за диференцијална струја (RCD).** Користењето на RCD го намалува ризикот од струен удар.

**Лична безбедност**

- ▶ **Бидете внимателни, внимавајте како работите и работете разумно со електричен алат. Не користете електричен алат ако сте уморни или под дејство на дроги, алкохол или лекови.** Еден момент на невнимание додека работите со електричните алати може да доведе до сериозна лична повреда.
- ▶ **Користете лична заштитна опрема. Секогаш носете заштита за очи.** Заштитната опрема, како на пр., маска за прав, безбедносни чевли кои не се лизгаат, шлем или заштита за уши, кои се користат за соодветни услови, ќе доведат до намалување на лични повреди.
- ▶ **Спречете ненамерно активирање. Проверете дали прекинувачот е исклучен пред да го вклучите во струја и/или со сетот на батерии, пред да го земете или носите алатот.** Носење на електричните алати со прстот позициониран на прекинувачот или вклучување во струја на електричните алати чијшто прекинувачот е вклучен, може да предизвика несреќа.
- ▶ **Отстранете каков било клуч за регулирање или француски клуч пред да го вклучите електричниот алат.** Француски клуч или клуч прикачен за ротирачкиот дел на електричниот алат може да доведе до лична повреда.
- ▶ **Не ги пречекорувајте ограничувањата. Постојано одржувајте соодветна положба и рамнотежа.** Ова овозможува подобра контрола на електричниот алат во непредвидливи ситуации.
- ▶ **Облечете се соодветно. Не носете широка облека и накит. Косата, алиштата и ракавиците треба да бидат подалеку од подвижните делови.** Широката облека, накитот или долгата коса може да се закачат за подвижните делови.
- ▶ **Ако се користат поврзани уреди за вадење прашина и собирање предмети, проверете дали се правилно поврзани и користени.** Собирањето прашина може да ги намали опасностите предизвикани од неа.

**Употреба и чување на електричните алати**

- ▶ **Не го преоптоварувајте електричниот алат.** Користете соодветен електричен алат за намената. Со соодветниот електричен алат подобро, побезбедно и побрзо ќе ја извршите работата за која е наменет.
- ▶ **Не користете електричен алат ако не можете да го вклучите и исклучите со помош на прекинувачот.** Секој електричен алат којшто не може да се контролира со прекинувачот е опасен и мора да се поправи.
- ▶ **Исклучете го електричниот алат од струја и/или сетот на батерии од електричниот алат, пред да правите некакви прилагодувања, менувајте дополнителна опрема или го складирате електричниот алат.** Со овие превентивни безбедносни мерки се намалува ризикот од случајно вклучување на електричниот алат.
- ▶ **Чувајте ги електричните алати подалеку од дофат на деца и не дозволувајте лицата кои не ракувале со електричниот алат или не се запознаени со ова упатство да работат со истиот.** Електричните алати се опасни во рацете на необучени корисници.
- ▶ **Одржување на електрични алати.** Проверете го порамнувањето или прицврстувањето на подвижните делови, спојот на деловите и сите други услови што може негативно да влијаат врз функционирањето на електричниот алат. Ако е оштетен, однесете го електричниот алат на поправка пред да го користите. Многу несреќи се предизвикани заради несоодветно одржување на моќните алати.
- ▶ **Острете и чистете ги алатите за сечење.** Соодветно одржуваните ивици на алатите за сечење помалку се виткаат и полесно се контролираат.
- ▶ **Електричниот алат, дополнителната опрема, деловите и др., користете ги во согласност со ова упатство, внимавајте на работните услови и работата која ја вршите.** Користењето на електричниот алат за други намени може да доведе до опасни ситуации.

**Употреба и чување на батериски алат**

- ▶ **Полнете ја батеријата само со полнач наведен од производителот.** Полнач којшто е соодветен за еден тип сет на батерии може да предизвика опасност од пожар ако се користи за друг сет на батерии.
- ▶ **Електричните алати користете ги само со специјално наменети сетови на батерии.** Користењето на други сетови на батерии може да предизвика опасност од повреда или пожар.
- ▶ **Кога не го користите сетот на батерии, чувајте го подалеку од други метални предмети, како на пр., спојувалки, монети, клучеви, шајки, завртки или други помали метални предмети што може да предизвикаат спој од еден до друг извор.** Краток спој на батериските извори може да предизвика изгореници или пожар.

- ▶ **Под непредвидени околности, течноста може да истече од батеријата; избегнувајте контакт.** При случаен допир, измијте се со млада вода. Ако течноста влезе во очите, побарајте дополнителна медицинска помош. Течност истечена од батеријата може да предизвика иритација или изгореници.

**Сервисирање**

- ▶ **Електричниот алат сервисирајте го кај квалификувано лице кое користи само идентични резервни делови.** Со ова се овозможува безбедно одржување на електричниот алат.

**Безбедносни предупредувања за ударна дупчалка**

- ▶ **Носете штитници за уши.** Изложеноста на бучава може да предизвика губење на слухот.
- ▶ **Користете дополнителни рачки, доколку се испорачани со алатот.** Губење на контрола може да предизвика телесни повреди.
- ▶ **Држете го електричниот алат за изолираната површина додека сечете, за да не дојде во контакт со скриена жица.** Ако опремата за сечење дојде во допир со „жица под напон“, може да ги изложи металните делови на електричниот алат „под напон“ и операторот може да добие струен удар.
- ▶ **Користете соодветни уреди за пребарување, за да ги пронајдете скриените електрични кабли или консултирајте се со локалното претпријатие за снабдување со електрична енергија.** Контактот со електрични кабли може да доведе до пожар и струен удар. Оштетувањето на гасоводот може да доведе до експлозија. Навлегувањето во водоводни цевки предизвикува оштетување.
- ▶ **Почекајте додека електричниот алат сосема не прекине со работа, пред да го тргнете настрана.** Алатот што се вметнува може да се блокира и да доведе до губење контрола над уредот.
- ▶ **Зацврстете го парчето што се обработува.** Доколку го зацврстите со уред за затегнување или менгеме, тогаш парчето што се обработува се држи поцврсто отколку со Вашата рака.
- ▶ **При оштетување и непрописна употреба на батеријата може да излезе пареа.** Батеријата може да се запали или да експлодира. Внесете свеж воздух и доколку има повредени однесете ги на лекар. Пареата може да ги надразни дишните патишта.
- ▶ **Не ја отворајте батеријата.** Постои опасност од краток спој.
- ▶ **Батеријата може да се оштети од остри предмети како на пр. клинци или одвртвач или со надворешно влијание.** Може да дојде до внатрешен краток спој и батеријата може да се запали, да пушти чад, да експлодира или да се прегрее.
- ▶ **Користете ја батеријата само во производи од производителот.** Само на тој начин батеријата ќе се заштити од опасно преоптоварување.



**Заштитете ја батеријата од топлина, на пр. од долготрајно изложување на сончеви зраци, оган, нечистотии, вода и влага.**

Инаку, постои опасност од експлозија и краток спој.

- ▶ При работата, држете го електричниот алат цврсто со двете дланки и застанете во сигурна положба. Со електричниот алат посигурно ќе управувате ако го држите со двете дланки.
- ▶ **Внимание!** При користењето на електричниот алат со Bluetooth® може да настанат пречки на другите уреди и системи, авиони и медицински апарати (на пр. пејсмејкери, апаратчиња за слушање). Исто така не може целосно да се исклучи можноста за повреда на луѓе и животни во непосредна околина. Не го користете мерниот уред со Bluetooth® во близина на медицински уреди, бензински пумпи, хемиски уреди, области со опасност од експлозија и во близина на мински полиња. Не го користете електричниот алат со Bluetooth® во авиони. Избегавајте долготрајна употреба во директна близина на телото.

Ознаката со зборови Bluetooth® како и сликите (логоата) се регистрирани трговски марки и сопственост на Bluetooth SIG, Inc. Секое користење на оваа ознака со зборови/слики се врши со лиценца преку Robert Bosch Power Tools GmbH.

## Опис на производот и перформансите



**Прочитајте ги сите безбедносни напомени и упатства.** Грешките настанати како резултат од непридржување до безбедносните напомени и упатства може да предизвикаат електричен удар, пожар и/или тешки повреди.

Внимавајте на сликите во предниот дел на упатството за користење.

### Употреба со соодветна намена

Електричниот алат е наменет за ударно дупчење во бетон, ѕид и камен како и за фино и умерено длетување.

Податоците и подесувањата на електричниот алат може да се пренесат при активиран Bluetooth® Low Energy модул GCY 42 со помош на Bluetooth® радио технологијата меѓу електричниот алат и мобилниот уред.

### Илустрација на компоненти

Нумерирањето на сликите со компоненти се однесува на приказот на електричниот алат на графичката страница.

- (1) SDS-max-глави за дупчење
- (2) Прифат за алат SDS-max
- (3) Капак за заштита од прав
- (4) Чаура за заклучување

- (5) Комбиниран прекинувач за начини на работење и десен/лев тек
- (6) Амортизација на вибрациите
- (7) Копче за фиксирање на прекинувачот за вклучување/исклучување
- (8) Рачка (изолирана површина на рачката)
- (9) Прекинувач за вклучување/исклучување
- (10) Батерија<sup>A)</sup>
- (11) Капак Bluetooth® Low Energy Module GCY 42
- (12) Работна светилка
- (13) Дополнителна дршка (изолирана површина на дршката)
- (14) Копче за отклучување на батерија<sup>A)</sup>
- (15) Кориснички интерфејс
- (16) Приказ за наполнетост на батеријата (Кориснички интерфејс)
- (17) Приказ Брзо исклучување (Kickback Control) (Кориснички интерфејс)
- (18) Приказ Режији на работа (Кориснички интерфејс)
- (19) Копче за избор на режим на работа (Кориснички интерфејс)
- (20) Приказ за статусот на електричниот алат (Кориснички интерфејс)
- (21) Приказ за паметен телефон (Кориснички интерфејс)
- (22) Приказ за температура (Кориснички интерфејс)

A) Илустрираната или опишана опрема не е дел од стандардниот обем на испорака. Целосната опрема може да ја најдете во нашата Програма за опрема.

### Технички податоци

Батериски електро-пневматски чекани за дупчење		GBH 18V-36 C
Број на дел/артикул		<b>3 611 J15 0..</b>
Номинален напон	V=	18
Номинална јачина	W	800
Број на удари <sup>A)</sup>	min <sup>-1</sup>	0-2900
Јачина на поединечен удар согласно ЕРТА-Procedure 05:2016	J	7,0
Номинален број на вртежи		
- Десен тек	min <sup>-1</sup>	0-500
- Лев тек	min <sup>-1</sup>	0-500
Прифат на алатот		SDS-max
Дијаметар на грлото на вретеното	mm	74
Дијаметар на дупката макс:		
- Бетон	mm	35

Батериски електро-пневматски чекани за дупчење		GBH 18V-36 C
– Сидни конструкции (со крунеста бургија)	mm	40–90
Тежина согласно ЕРТА-Procedure 01:2014 <sup>A</sup>	kg	5,5–6,6
Должина	mm	460
Висина	mm	250
Препорачана околна температура при полнење	°C	0 ... +35
Дозволена околна температура при работа <sup>B</sup> ) и при складирање	°C	-20 ... +50
Компатибилни акумулаторски батерии		GBA 18V... ProCORE18V...
Препорачани акумулаторски батерии за целосно полнење		ProCORE18V... ≥ 5,5 Ah
Препорачани полначи		GAL 18... GAX 18V... GAL 36...
<b>Пренос на податоци</b>		
Bluetooth <sup>*</sup>		Bluetooth <sup>*</sup> 4.2 (Low Energy) <sup>C</sup>
Растојание на сигналот	s	8
Максимален опсег на сигналот <sup>D</sup> )	m	30

A) во зависност од употребената батерија

B) ограничена јачина при температури <0 °C

C) Мобилните уреди мора да се компатибилни со Bluetooth<sup>\*</sup> Low Energy уредите (верзија 4.2) и да го поддржуваат Generic Access Profile (GAP).

D) Опсегот може многу да варира во зависност од надворешните услови, вклучително и приемникот што се употребува. Во затворените простории и со метални бариери (на пр. сидови, регали, куфери итн.) опсегот на Bluetooth<sup>\*</sup> може значително да се намали.

### Информации за бучава/вибрации

Вредностите за емисија на бучава се одредуваат согласно **EN 60745-2-6**.

Нивото на звук на електричниот алат оценето со А типично изнесува: ниво на звучен притисок **90 dB(A)**; ниво на звучна јачина **101 dB(A)**. Несигурност K = **3 dB**.

#### Носете заштита за слухот!

Вкупните вредности на вибрации  $a_h$  (векторски збир на три насоки) и несигурност K дадени се во согласност со **EN 60745-2-6**:

Ударно дупчење во бетон:  $a_h = 12 \text{ m/s}^2$ , K = **1,5**  $\text{m/s}^2$ ,

Длетување:  $a_h = 9,5 \text{ m/s}^2$ , K = **2,3**  $\text{m/s}^2$ ,

Нивото на вибрации наведено во овие упатства е измерено со нормирана постапка за мерење и може да се користи за меѓусебна споредба на електрични алати.

Исто така може да се прилагоди за предвремена процена на оптоварувањето со вибрации.

Наведеното ниво на вибрации е за главната примена на електричниот алат. Доколку електричниот алат се користи за други примени, алатот што се вметнува отстапува од нормите или недоволно се одржува, може да отстапува нивото на вибрации. Ова може значително да го зголеми оптоварувањето со вибрации во периодот на целокупното работење.

За прецизно одредување на оптоварувањето со вибрации, треба да се земе предвид и периодот во кој уредот е исклучен или едвај работи, а не во моментот кога е во употреба. Ова може значително да го намали оптоварувањето со вибрации во периодот на целокупното работење.

Утврдете ги дополнителните мерки за безбедност за заштита на корисникот од влијанието на вибрациите, како на пр.: одржувајте ги внимателно електричните алати и алатите за вметнување, одржувајте ја топлината на дланките, организирајте го текот на работата.

## Монтажа

- **Пред каква било интервенција на електричниот алат (на пр. одржување, замена на алат итн.) како и при негов транспорт и складирање, притиснете го копчето за фиксирање, за да го фиксирате прекинувачот за вклучување/исклучување.** При невнимателно притискање на прекинувачот за вклучување/исклучување постои опасност од повреда.

### Активирање на Bluetooth<sup>®</sup> Low Energy модул GCY 42 (опрема)

За информации за Bluetooth<sup>®</sup> Low Energy Module **GCY 42** прочитајте го соодветното упатство за употреба.

### Полнење на батеријата

- **Користете ги само полначите коишто се наведени во техничките податоци.** Само овие уреди за полнење се погодни за литиум-јонската батерија за Вашиот електричен уред.

**Напомена:** Батеријата се испорачува делумно наполнета. За да ја наполните целосно батеријата, пред првата употреба ставете ја на полнач додека не се наполни целосно.

Литиум-јонските батерии може да се наполнат во секое време, без да се намали нивниот животен век. Прекинот при полнењето не ѝ наштетува на батеријата.

Литиум-јонската батерија е заштитена од длабоко празнење со „Electronic Cell Protection (ECP)“. Доколку се испразни батеријата, електричниот алат ќе се исклучи со помош на заштитниот прекинувач. Електричниот алат не се движи веќе.

- **По автоматското исклучување на електричниот алат, не притискајте на прекинувачот за**



**вклучување/исклучување.** Батеријата може да се оштети.

Внимавајте на напоените за отстранување.



### Вадење на батеријата

Батеријата (10) има два степени на блокирање, што спречуваат да испадне батеријата при невнимателно притискање на копчето за отклучување на батеријата (14). Се додека е вметната батеријата во електричниот алат, таа се држи во позиција со помош на пружина.

- За да ја извадите батеријата (10) притиснете на копчињата за отворање (14) и извлекете ја батеријата од електричниот алат. **Притоа не употребувајте сила.**

### Приказ за наполнетост на батеријата

Трите зелени LED-светилки на приказот за наполнетост на батеријата ја покажуваат состојбата на наполнетост на батеријата. Од безбедносни причини, состојбата на наполнетост на батеријата може да ја проверите само доколку електричниот алат е во мирување.

Притиснете го копчето на приказот за наполнетост на батеријата,  или , за да се прикаже наполнетоста. Ова исто така е возможно и со извадена батерија.

Доколку по притискањето на копчето на приказот за наполнетост на батеријата не свети LED светилка, батеријата е дефектна и мора да се замени.

**Напомена:** Наполнетоста на батеријата се прикажува и на корисничкиот интерфејс (15) Прикази за состојба.

#### Тип на батерија GBA 18V...



LED светилки	Капацитет
Трајно светло 3× зелено	60–100 %
Трајно светло 2× зелено	30–60 %
Трајно светло 1× зелено	5–30 %
Трепкаво светло 1× зелено	0–5 %

#### Тип на батерија ProCORE18V...



LED светилки	Капацитет
Трајно светло 5× зелено	80–100 %
Трајно светло 4× зелено	60–80 %
Трајно светло 3× зелено	40–60 %
Трајно светло 2× зелено	20–40 %
Трајно светло 1× зелено	5–20 %
Трепкаво светло 1× зелено	0–5 %

### Дополнителна рачка

- **Користете го Вашиот електричен алат само со дополнителна рачка (13).**

#### Навалување на дополнителната рачка (види слика A)

Дополнителната рачка (13) може да ја вртите по желба, за да може безбедно и неуморно да работите.

- Вртете го долниот дел на дополнителната рачка (13) во правец спротивно на стрелките од часовникот и навалете ја (13) во саканата позиција. Потоа повторно зацврстете го долниот дел на дополнителната рачка (13) во правец на стрелките од часовникот. Внимавајте, затезната лента на дополнителната дршка да легне во предвидениот жлеб на кукиштето.

### Бирање на глава за дупчење и алат

За ударно дупчење и длетување потребни Ви се SDS-max-алати, што ќе се вметнат во SDS-max-главата за дупчење.

### Промена на алат

Капакот за заштита од прав (3) го спречува навлегувањето на правта која се создава при дупчењето во прифатот на алатот. Затоа при употребата на алатот проверете дали капакот за заштита од прав (3) е оштетен.

- **Оштетениот капак за заштита од прав веднаш треба да се замени. Се препорачува ова да се изврши од страна на сервисната служба.**

### Замена на алат (SDS-max)

#### Ставање на алатот за вметнување (види слика B)

Со SDS-max-прифатот за алат можете едноставно и лесно, без користење на дополнителни алати, да го замените алатот што се вметнува.

- Исчистете го крајот за вметнување на алатот што се вметнува и малку намастете го.
- Алатот што го вметнувате ставете го со вртење во прифатот на алат, додека самиот не се заклучи.
- Проверете дали е заклучен со влечење на алатот.

#### Вадење на алатот за вметнување (види слика C)

- Турнете ја чаурата за заклучување (4) наназад и извадете ја запчестата глава за дупчење.

### Вшмукување на прав/стругутини

Правта од материјалите како на пр. слоеви боја, некои видови дрво, минерали и метал може да биде штетна по здравјето. Допирањето или вдишувањето на таквата прав може да предизвика алергиски реакции и/или заболувања на дишните патишта на корисникот или лицата во околината.

Одредени честички прав како на пр. прав од даб или бука важат за канцерогени, особено доколку се во комбинација со дополнителни супстанции (хромат, средства за заштита на дрво). Материјалите што содржат азбест смеат да бидат обработувани само од страна на стручни лица.

- Затоа, доколку е возможно, користете соодветен вшмукувач за прав за материјалот што се обработува.
- Погрижете се за добра проветреност на работното место.
- Се препорачува носење на маска за заштита при вдишувањето со класа на филтер P2.

Внимавајте на важечките прописи на Вашата земја за материјалот кој го обработувате.

- ▶ **Избегнувајте собирање прав на работното место.** Правта лесно може да се запали.

## Употреба

### Ставање во употреба

- ▶ Внимавајте капакот (11) на Bluetooth® Low Energy модулот GCY 42 да биде затворен за време на работата. На тој начин ќе избегнете влегување на прав.

### Вметнување на батеријата

- ▶ **Користете само оригинални Bosch литиум-јонски батерии со напон кој е наведен на спецификационата плочка на Вашиот електричниот алат.** Користењето друг вид батерии може да доведе до повреди и опасност од пожар.
- Притиснете го копчето за фиксирање (7), за да го заштитите електричниот алат од невнимателно вклучување.
- Наполнетата батерија (10) во спојките за полнење на куќиштето, додека не се заклучи истата.

### Подесување на режимот на работа (види слика D)

Со комбинираниот прекинувачот (5) изберете го начинот на работа на електричниот алат.

**Напомена:** Променете го режимот на работа само доколку електричниот алат е исклучен! Инаку електричниот алат може да се оштети.

**Напомена:** Ако се префрлите на друг режим на работа додека прекинувачот за вклучување/исклучување е блокиран, електричниот алат ќе се исклучи.

- За промена на режимот на работата свртете го комбинираниот прекинувачот (5) во саканата позиција, додека не слушнете дека се вклопил.

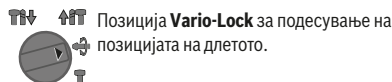
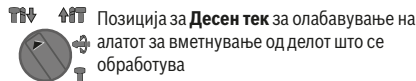
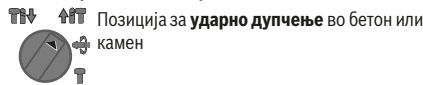

### Позиција за Длетување



### Вклучување/исклучување

- По можност, олабавете го копчето за фиксирање (7) за прекинувачот за вклучување/исклучување.
- За **вклучување** на електричниот алат притиснете на прекинувачот за вклучување/исклучување (9).

Светлото свети доколку прекинувачот за вклучување/исклучување (9) е половично или целосно притиснат и овозможува осветлување на работното поле при неповолни светлосни услови.

- За да го **исклучите** електричниот алат, отпуштете го прекинувачот за вклучување/исклучување (9).

### Подесување на бројот на вртежи/удари

Бројот на вртежите/ударите на вклучениот електричен алат може да го регулирате бесстепенно, во зависност од тоа колку подалеку ќе го притиснете прекинувачот за вклучување/исклучување (9).

Со нежно притискање на прекинувачот за вклучување/исклучување (9) се постигнува мал број на вртежи/удари. Со зголемување на притисокот се зголемува и бројот на вртежи/удари.

Бројот на вртежи може да го регулирате преку корисничкиот интерфејс одн. преку апликацијата на паметниот телефон (види „Изберете режим на работење“, Страница 212).

### Промена на позицијата за длетување (Vario-Lock)

Длетото може да го фиксирате во 16 позиции. Притоа, може да ја користите оптималната работна позиција.

- Ставете го длетото во прифатот за алат.
- Свртете го комбинираниот прекинувач (5) во позиција „Vario-Lock“.
- Свртете го алатот за вметнување во саканата позиција за длетување.
- Свртете го комбинираниот прекинувач (5) во позиција „Длетување“. Со тоа, прифатот за алат ќе се фиксира.

### Длетување со функција за заклучување

За подолго време да длетувате без постојано да го притискате прекинувачот за вклучување/исклучување (9), заклучете го прекинувачот за вклучување/исклучување во начинот на работење „Длетување“.

- За **фиксирање** притиснете на прекинувачот за вклучување/исклучување (9) до крај и притиснете истовремено на копчето за фиксирање (7).
- За **исклучување** повторно притиснете на копчето за фиксирање (7).

**Напомена:** Ако се префрлите на друг режим на работа додека прекинувачот за вклучување/исклучување е блокиран, електричниот алат ќе се исклучи.

**Спојка за заштита од преоптоварување**

- ▶ Доколку алатот што се вметнува се стегне или заглави, ќе се прекине погонот на вратилото за дупчење. Електричниот алат секогаш држете го цврсто со двете дланки поради јачината со која работи и застанете во сигурна положба.
- ▶ Исклучете го електричниот алат и олабавете го алатот што се вметнува, доколку се блокира електричниот алат. Доколку вклучите блокиран алат за дупчење настануваат многу моменти на блокирање.

**Брзо исклучување (Kickback Control)**

Брзото исклучување (KickBack Control) нуди подобра контрола на електричниот алат и со тоа ја зголемува заштитата при користење, во споредба со електричните алати без KickBack Control. При ненадејна и непредвидена ротација на електричниот алат околу оската за дупчење, тој се исклучува, приказот Брзо исклучување свети (17) и работната светилка (12) трепка. При активирано брзо исклучување приказот Статус (20) трепка црвено.

- За повторно ставање во употреба отпуштете го прекинувачот за вклучување/исклучување (9) и одново притиснете го.

**Electronic Precision Control (EPC)**

EPC Ви помага при работење со удари со постепено покренување на бројот на работни вртежи за прецизна работа.

**Електричната контрола на бројот на вртежи (Adaptive Speed Control) во режим на работење „Длетување“**

За подобра контрола и прецизно поставување, електричниот алат започнува со мал број на вртежи и потоа се зголемува до максимален број на вртежи. Електричната контрола на бројот на вртежи автоматски се активира при поставување на електричниот алат.

**Кориснички интерфејс (види слика E)**

Корисничкиот интерфејс (15) за избирање на режим на работење, како и за прикажување на состојбата на електричниот алат.

**Прикази за состојба**

Приказ за наполнетост на батеријата (Кориснички интерфејс) (16)	Значење/Причина	Решение
Зелено (2 до 5 греди)	Батеријата е полна	–
Жолто (1 греда)	Батеријата е речиси празна	Наскоро заменете ја одн. наполнете ја батеријата
Црвено (1 греда)	Батеријата е празна	Заменете ја одн. наполнете ја батеријата
Приказ за температура (22)	Значење/Причина	Решение
Жолто	Работната температура на батеријата или на електричниот алат е значително зголемена, јачината се намалува	Оставете го електричниот алат да работи во празен од и да се олади или заменете ја прегреаната батерија
Црвено	Работната температура на батеријата или на електричниот алат е надмината, електричниот алат се исклучува за заштита	Оставете го електричниот алат да се олади или заменете ја прегреаната батерија
Приказ за статусот на електричниот алат (20)	Значење/Причина	Решение
Зелено	Статус ОК	–
Жолто	Достигната е критичната температура или батеријата е речиси празна	Оставете го електричниот алат да работи во празен од и да се олади или наскоро заменете ја одн. наполнете ја батеријата
Црвено	Електричниот алат е прегреан или батеријата е празна	Оставете да се олади електричниот алат или заменете ја одн. наполнете ја батеријата
Црвено	Активирано е копчето за фиксирање во режимот на работење „Ударно дупчење“	Повторно притиснете го копчето за фиксирање

Приказ за статусот на електричниот алат (20)	Значење/Причина	Решение
	Комбинираниот прекинувач е активиран за време на работењето	Исклучете го и повторно вклучете го електричниот алат
	Моторот е блокиран, батеријата е преслаба	Наполнете ја батеријата или користете го препорачаниот тип на батерија
	Општи грешки	<ul style="list-style-type: none"> <li>Исклучете го и повторно вклучете го електричниот алат или извадете ја батеријата и повторно ставете ја</li> </ul> <p>Постоечката грешка продолжува:</p> <ul style="list-style-type: none"> <li>Пратете го електричниот алат кај сервисната служба</li> </ul>
Трепка црвено – во комбинација со приказот брзо исклучување (17)	Брзото исклучување е активирано	Исклучете го и повторно вклучете го електричниот алат
Трепка сино	Електричниот алат е поврзан со мобилен уред или поставките се пренесуваат	–

Приказ Статус на паметниот телефон (21)	Значење/Причина	Решение
Зелено	Достапни се дополнителни информации (на пр. комерцијални информации)	Прочитајте го извештајот на паметниот телефон ако сте заинтересирани
Жолто	Достапни се важни информации (на пр. предупредување за температурата)	Прочитајте го извештајот на паметниот телефон
Црвено	Достапни се критични информации при работењето (на пр., прекин на моторот поради грешка на во микроконтролната единица)	Веднаш прочитајте го извештајот на паметниот телефон

#### Изберете режим на работење

- Притиснете го копчето (19) за избирање на режимот за работење, додека не светне посакуваниот режим за работење.

**Напомена:** Во режимот на работење **Favorite** ќе се конфигурираат функциите на апликацијата на паметниот телефон, во режимите за работење **Auto** и **Soft** функциите се претходно поставени.

Приказ режим на работење (18)	Функции
<b>Auto</b> свети	<p>Во режимот на работење <b>Auto</b> електричниот алат ја достигнува максималната моќност.</p> <ul style="list-style-type: none"> <li>– Режим на работење „Ударно дупчење“: брзо зголемување на бројот на вртежи за контролирано дупчење до 100 % од максималната брзина</li> <li>– Работен режим „Длетување“: електрична контрола на бројот на вртежи (Adaptive Speed Control)</li> <li>– Брзо исклучување (Kickback Control)</li> </ul>
<b>Soft</b> свети	<p>Режимот на работење <b>Soft</b> се користи за обработка на чувствителни материјали.</p> <ul style="list-style-type: none"> <li>– Режим на работење „Ударно дупчење“: ЕРС активно, споро зголемување на бројот на вртежи за благо дупчење до 80 % од максималниот број на вртежи за ударно дупчење на чувствителни материји</li> <li>– Режим на работење „Длетување“: електрична контрола на бројот на вртежи (Adaptive Speed Control) е поставено уште почувствително</li> <li>– Брзо исклучување (Kickback Control) е поставено уште почувствително</li> </ul>
<b>Favorite</b> свети	<p>Во режим на работење <b>Favorite</b> електричниот алат може да се конфигурира поединечно преку апликација за паметни телефони.</p>

**Приказ режим на работење (18)****Функции**

- Режим на работење „Ударно дупчење“ во повеќе нивоа конфигурирано:  
Јачина: број на вртежи  
Electronic Precision Control (EPC): Брзина при стартување
- Режимот на работење „Длетување“: електрична контрола на бројот на вртежи (Adaptive Speed Control) може да се вклучи и исклучи
- Чувствителното брзо исклучување (Kickback Control) може да се конфигурира до исклучување

**Функции на поврзување**

За поврзување со *Bluetooth®* Low Energy модул GCY 42 на располагање ги имате следните функции на поврзување за електричниот алат:

- Регистрирање и персонализирање
- Проверка на статусот, издавање на пораки за предупредување
- Општи информации и подесувања
- Управување

За информации за *Bluetooth®* Low Energy Module GCY 42 прочитајте го соодветното упатство за употреба.

Приказот за паметен телефон (21) свети, ако електричниот алат има испратено информација на мобилен уред (на пр. предупредување за температура) со помош на *Bluetooth®* радио технологијата.

**Совети при работењето**

- ▶ Електричниот алат со вграден *Bluetooth®* Low Energy модул GCY 42 е опремен со далечински интерфејс. Треба да се внимава на локалните оперативни ограничувања, на пр. во авиони или болници.
- ▶ Во предели каде *Bluetooth®*-радио технологијата не смее да се користи, мора да се исклучат *Bluetooth®* Low Energy модулот GCY 42 и копчетата батерија.

**Напомена:** Капачето (11) може да се затвори само кога *Bluetooth®* Low Energy Module GCY 42 и копчетата батерија се наоѓаат во електричниот алат.

- За **деактивирање** на *Bluetooth®* Low Energy Module GCY 42 свртете ја копчетата батерија или ставете изолација помеѓу копчетата батерија и *Bluetooth®* Low Energy Module GCY 42.
- Затворете го капачето (11), за да спречите влегување нечистотија.

**Амортизација на вибрации**

 Вградената амортизација за вибрации ги намалува вибрациите кои настануваат во текот на работењето.

- ▶ Не го употребувајте електричниот апарат, доколку е оштетен елементот за придушување.

**Напомени за оптимално користење на батериите**

Заштитете ја батеријата од влага и вода.

Складирајте ја батеријата во опсег на температура од -20 °C до 50 °C. Не ја оставајте батеријата на пр. во автомобилот во лето.

Повремено чистете ги отворите за проветрување на батеријата со мека, чиста и сува четка.

Скратеното време на работа по полнењето покажува, дека батеријата е потрошена и мора да се замени.

Внимавајте на напомените за отстранување.

**Одржување и сервис****Одржување и чистење**

- ▶ Пред било каква интервенција на електричниот алат (на пр. одржување, замена на алат итн.) како и при негов транспорт и складирање, извадете ја батеријата од него. При невнимателно притискање на прекинувачот за вклучување/исклучување постои опасност од повреди.
- ▶ Одржувајте ги чисти електричниот алат и отворите за проветрување, за да може добро и безбедно да работите.
- ▶ Оштетениот капак за заштита од прав веднаш треба да се замени. Се препорачува ова да се изврши од страна на сервисната служба.
- Ичистете го прифатот за алат (2) по секоја употреба.

**Сервисна служба и совети при користење**

Сервисната служба ќе одговори на Вашите прашања во врска со поправката и одржувањето на Вашиот производ како и резервните делови. Ознаки за експлозија и информации за резервните делови исто така ќе најдете на: **www.bosch-pt.com**

Тимот за советување при користење на Bosch ќе ви помогне доколку имате прашања за нашите производи и опрема.

За сите прашања и нарачки на резервни делови, Ве молиме наведете го 10-цифрениот број од спецификационата плочка на производот.

**Северна Македонија**

Д.Д. Електрис  
Сава Ковачевиќ 47Њ, број 3  
1000 Скопје  
Е-пошта: dimce.dimcev@servis-bosch.mk  
Интернет: www.servis-bosch.mk  
Тел./факс: 02/ 246 76 10  
Моб.: 070 595 888  
Д.П.Т.У “РОЈКА”  
Јани Лукровски бб; Т.Ц Автокоманда локал 69

1000 Скопје  
 Е-пошта: servisrojka@yahoo.com  
 Тел: +389 2 3174-303  
 Моб: +389 70 388-520, -530

### Транспорт

Литиум-јонските батерии подлежат на барањата на Законот за опасни материјали. Батериите може да се транспортираат само од страна на корисникот, без потреба од дополнителни квалификации.

При пренос на истите од страна на трети лица (на пр. воздушен транспорт или шпедиција) неопходно е да се внимава на специјалните напмени на амбалажата и ознаките. Во таков случај, при подготовката на пратката мора да се повика експерт за опасни супстанции.

Транспортирајте ги батериите само доколку куќиштето е неоштетено. Зелепете ги отворените контакти и спакувајте ја батеријата на тој начин што нема да се движи во амбалажата. Ве молиме внимавајте на евентуалните дополнителни национални прописи.

### Отстранување



Електричните апарати, батериите, опремата и амбалажите треба да се отстранат на еколошки прифатлив начин.



Не ги фрлајте електричните апарати и батериите во домашната канта за ѓубре!

### Само за земјите од ЕУ:

Според европската регулатива 2012/19/EU електричните апарати што се во употреба и дефектните или искористените батерии според регулативата 2006/66/ЕС мора одделно да се соберат и да се рециклираат за повторна употреба.

### Батерии:

#### Литиум-јонски:

Ве молиме внимавајте на напомените во делот Транспорт (види „Транспорт“, Страница 214).

## Srpski

### Bezbednosne napomene

#### Opšta upozorenja za električne alate

#### **⚠ UPOZORENJE** Čitajte sva upozorenja i uputstva.

Propusti kod pridržavanja upozorenja i uputstava mogu imati za posledicu električni udar, požar i/ili teške povrede.

#### Čuvajte sva upozorenja i uputstva za buduću upotrebu.

Pojam „električni alat“ upotrebljen u upozorenjima odnosi se na električne alate sa pogonom na struju (sa kablom) i na električne alate sa akumulatorskim pogonom (bez kabla).

#### Sigurnost radnog područja

##### ► Držite vaše radno područje čisto i dobro osvetljeno.

Nered ili neosvetljena radna područja mogu voditi nesrećama.

##### ► Ne radite sa električnim alatom u okolini ugroženoj eksplozijom, u kojoj se nalaze zapaljive tečnosti, gasovi ili prašina.

Električni alati stvaraju varnice koje mogu zapaliti prašinu ili isparenja.

##### ► Držite podalje decu i druge osobe za vreme korišćenja električnog alata.

Stvari koje vam odvrćaju pažnju mogu dovesti do gubitka kontrole.

#### Električna sigurnost

##### ► Priključni utikač električnog alata mora odgovarati utičnici. Utikač ne sme nikako da se menja. Ne upotrebljavajte adaptere utikača zajedno sa električnim alatima zaštićenim uzemljenjem.

Nemodifikovani utikači i odgovarajuće utičnice smanjuju rizik od električnog udara.

##### ► Izbegavajte kontakt telom sa uzemljenim površinama kao što su cevi, radijatori, šporeti i frižideri.

Postoji povećani rizik od električnog udara ako je vaše telo uzemljeno.

##### ► Držite električni alat što dalje od kiše ili vlage.

Prodor vode u električni alat povećava rizik od električnog udara.

##### ► Kabl ne koristite u druge svrhe. Nikada ne koristite kabl za nošenje električnog alata, ne vucite ga i ne izvlačite ga iz utičnice. Držite kabl dalje od vrelina, ulja, oštih ivica ili pokretnih delova.

Oštećeni ili umršeni kablovi povećavaju rizik od električnog udara.

##### ► Ako sa električnim alatom radite na otvorenom, upotrebljavajte samo produžne kablove koji su pogodni za upotrebu na otvorenom.

Upotreba kabla pogodnog za upotrebu na otvorenom smanjuje rizik od električnog udara.

##### ► Ako ne možete da izbegnete rad sa električnim alatom u vlažnoj okolini, koristite zaštitni uređaj diferencijalne struje (RCD).

Upotreba zaštitnog uređaja diferencijalne struje smanjuje rizik od električnog udara.

#### Sigurnost osoblja

##### ► Budite pažljivi, pazite na to šta radite i postupajte razumno tokom rada sa vašim električnim alatom. Ne koristite električni alat ako ste umorni ili pod uticajem droge, alkohola ili lekova.

Moment nepažnje kod upotrebe električnog alata može rezultirati ozbiljnim povredama.

##### ► Nosite ličnu zaštitnu opremu. Uvek nosite zaštitne naočare.

Zaštitna oprema, kao što su maske za prašinu, sigurnosne cipele koje se ne klizaju, šlem ili zaštita za sluh, smanjuju rizik od povreda kada se koriste u odgovarajućim uslovima.

##### ► Izbegavajte nenamerno puštanje u rad. Uverite se da je električni alat isključen, pre nego što ga priključite na struju i/ili na akumulator, uzmete ga ili nosite.

Nošenje električnog alata sa prstom na prekidaču ili

priključivanje na struju uključenog električnog alata vodi do nesreće.

- ▶ **Uklonite bilo kakve ključeve za podešavanje ili ključeve za zavrtnjeve, pre nego što uključite električni alat.** Ostavljanje ključa za zavrtnjeve ili ključa prikačenog na rotirajući deo električnog alata može rezultirati ličnom povredom.
- ▶ **Izbegavajte neprirodno držanje tela.** Pobrinite se uvek da stabilno stojite i u svako doba održavajte ravnotežu. Ovo omogućava bolje upravljanje električnim alatom u neočekivanim situacijama.
- ▶ **Nosite pogodnu odeću. Ne nosite široku odeću ili nakit.** Držite kosu, odeću i rukavice dalje od pokretnih delova. Široku odeću, nakit ili dugu kosu mogu zahvatiti pokretni delovi.
- ▶ **Ako mogu da se montiraju uređaji za usisavanje i skupljanje prašine, uverite se da li su priključeni i upotrebljeni kako treba.** Usisavanje prašine može smanjiti rizike koji su povezani sa prašinom.

#### Upotreba i briga o električnim alatima

- ▶ **Ne preopterećujte aparat.** Upotrebljavajte električni alat koji je pogodan za vaš zadatak. Odgovarajući električni alat radi bolje i sigurnije tempom za koji je projektovan.
- ▶ **Ne koristite električni alat čiji je prekidač u kvaru.** Svaki električni alat koji se ne može kontrolisati prekidačem je opasan i mora se popraviti.
- ▶ **Izvučite utikač iz utičnice i/ili uklonite akumulator pre nego što preduzmete podešavanja na aparatu, promenu delova pribora ili ostavite aparat.** Takve preventivne sigurnosne mere smanjuju rizik od slučajnog pokretanja električnog alata.
- ▶ **Čuvajte nekorišćene električne alate izvan dometa dece i ne dozvoljavajte korišćenje alata osobama koje ne poznaju isti ili nisu pročitale ova uputstva.** U rukama neobučanih korisnika električni alati postaju opasni.
- ▶ **Održavajte brižljivo električni alat.** Proverite da li pokretni delovi aparata besprekorno funkcionišu i da li su dobro povezani, da li su delovi možda polomljeni ili su tako oštećeni da je ugroženo funkcionisanje električnog alata. Pre upotrebe popravite alat ukoliko je oštećen. Mnoge nesreće su prouzrokovane lošim održavanjem električnih alata.
- ▶ **Održavajte alate za sečenje oštre i čiste.** Sa adekvatno održanim alatom za sečenje sa oštrim sečivima manja je verovatnoća da će doći do zapinjanja i upravljanje je jednostavnije.
- ▶ **Upotrebljavajte električni alat, pribor, alate koji se umeću itd. prema ovim uputstvima.** Obratite pažnju pritom na uslove rada i posao koji morate obaviti. Upotreba električnog alata za namene drugačije od predviđenih može voditi opasnim situacijama.

#### Upotreba i briga o alatu na akumulatorski pogon

- ▶ **Punite samo u aparatima za punjenje, koje je preporučio proizvođač.** Punjač koji je pogodan za jednu

vrstu akumulatorske baterije može stvoriti rizik od požara ako se koristi za drugačiju akumulatorsku bateriju.

- ▶ **Upotrebljavajte električni alat samo zajedno sa akumulatorskim baterijama namenjenim za njih.** Upotreba bilo kojih drugih akumulatorskih baterija može stvoriti rizik od povrede ili požara.
- ▶ **Držite nekorišćenu akumulatorsku bateriju dalje od drugih metalnih objekata, poput kancelarijskih spajalica, novčića, ključeva, eksera, zavrtnja ili drugih malih metalnih predmeta, koji mogu prouzrokovati povezivanje jednog terminala sa drugim.** Kratak spoj između baterijskih terminala može prouzrokovati opekotine ili požar.
- ▶ **Kod pogrešne primene iz akumulatorske baterije može biti izbačena tečnost.** Izbegavajte kontakt sa njom. Kod slučajnog kontakta isperite sa vodom. Ako tečnost dospe u oči, potražite i dodatnu lekarsku pomoć. Tečnost iz akumulatora može prouzrokovati iritaciju ili opekotine.

#### Servisiranje

- ▶ **Neka vam vaš električni alat popravljaju samo kvalifikovano osoblje, koristeći samo originalne rezervne delove.** Ovo će osigurati očuvanje bezbednosti električnog alata.

#### Bezbednosna upozorenja za čekić

- ▶ **Nosite štitnike za uši.** Izloženost buci može dovesti do gubitka sluha.
- ▶ **Koristite dodatnu dršku(e) ako su dostavljene sa alatom.** Gubitak kontrole može dovesti do povrede.
- ▶ **Električni alat držite za izolovane prihvatne površine prilikom izvođenja operacije gde rezni pribor može doći u kontakt sa skrivenim žicama.** Rezni pribor koji dođe u kontakt sa provodnom žicom može dovesti do toga da izloženi metalni delovi električnog alata postanu provodnici što rukovaoca može izložiti električnom udaru.
- ▶ **Koristite odgovarajuće aparate za detekciju, da biste pronašli skrivene vodove snabdevanja, ili pozovite lokalnog distributera električne energije.** Kontakt sa električnim vodovima može da dovede do požara i strujnog udara. Oštećenja gasovoda mogu da dovedu do eksplozije. Prodiranje u cevovod sa vodom može da uzrokuje materijalnu štetu.
- ▶ **Sačekajte da se električni alat umiri, pre nego što ga odložite.** Upotrebljeni alat se može zakačiti i gubitkom kontrole voditi preko električnog alata.
- ▶ **Obezbedite radni komad.** Radni komad koji čvrsto drže zatezni uređaji ili stega sigurniji je nego kada se drži rukom.
- ▶ **Kod oštećenja i nestručne upotrebe akumulatora može doći do isparavanja. Akumulator može da izgori ili da eksplodira.** Uzmite svež vazduh i potražite lekara ako dođe do tegoba. Para može nadražiti disajne puteve.
- ▶ **Ne otvarajte bateriju.** Postoji opasnost od kratkog spoja.
- ▶ **Baterija može da se ošteti oštrim predmetima, kao npr. ekserima ili odvijačima zavrtnjeva ili usled**

**dejstva neke spoljne sile.** Može da dođe do internog kratkog spoja i akumulatorska baterija može da izgori, dimi, eksplodira ili da se pregrije.

- ▶ **Koristite akumulator samo sa proizvođača ovog proizvođača.** Samo tako se akumulator štiti od opasnog preopterećenja.



**Zaštite akumulator od izvora toplote, npr. i od trajnog sunčevog zračenja, vatre, prljavštine, vode i vlage.** Postoji opasnost od eksplozije i kratkog spoja.



- ▶ **Električni alat tokom rada držite čvrsto obema rukama i pobrinite se za stabilnu poziciju.** Električni alat se sigurnije vodi sa obe ruke.
- ▶ **Oprez! Ako koristite električni alat sa Bluetooth® tehnologijom, mogu da nastupe smetnje na drugim uređajima i postrojenjima, u avionima i na medicinskim uređajima (npr. pejsmejerima za srce i slušnim aparatima).** Takođe nije sasvim isključen negativan uticaj na ljude i životinje u neposrednoj blizini. Električni alat sa Bluetooth® tehnologijom nemojte koristiti u blizini medicinskih uređaja, pumpi za točenje goriva, hemijskih postrojenja, zona sa opasnošću od eksplozije i područja u kojima se vrši miniranje. Električni alat sa Bluetooth® tehnologijom nemojte koristiti u avionima. Izbegavajte rad u direktnoj blizini tela tokom dužeg vremenskog perioda.

Bluetooth® naziv kao i zaštitni znak (logo) su registrovane robne marke i vlasništvo kompanije Bluetooth SIG, Inc. Za svaku upotrebu ovog naziva / zaštitnog znaka Robert Bosch Power Tools GmbH poseduje licencu.

## Opis proizvoda i primene



**Pročitajte sve bezbednosne napomene i uputstva.** Propusti u poštovanju bezbednosnih napomena i uputstava mogu da prouzrokuju električni udar, požar i/ili teške povrede.

Vodite računa o slikama u prednjem delu uputstva za rad.

### Predviđena upotreba

Električni alat je predviđen za udarno bušenje u betonu, zidovima i kamenu kao i za lake i srednjeteške radove klesanja.

Podatke i podešavanja električnog alata možete da prenosite između električnog alata i mobilnog krajnjeg uređaja ukoliko koristite Bluetooth® Low Energy modul GCY 42, pomoću Bluetooth® radio tehnologije.

### Prikazane komponente

Označavanje brojevima komponenti sa slika odnosi se na prikaz električnog alata na grafičkoj strani.

- (1) SDS-max stezna glava
- (2) Prihvatač za alat SDS-max
- (3) Kapica za zaštitu od prašine

- (4) Čaura za blokadu
- (5) Kombinovani prekidač za režime rada i desni/levi smer rada
- (6) Prigušenje vibracija
- (7) Taster za fiksiranje prekidača za uključivanje/isključivanje
- (8) Ručka (izolovana površina za držanje)
- (9) Prekidač za uključivanje/isključivanje
- (10) Akumulator<sup>A)</sup>
- (11) Poklopac za Bluetooth® Low Energy modul GCY 42
- (12) Radno svetlo
- (13) Pomoćna ručka (izolovana površina za držanje)
- (14) Taster za deblokiranje akumulatora<sup>A)</sup>
- (15) Korisnički interfejs
- (16) Prikaz statusa napunjenosti akumulatora (korisnički interfejs)
- (17) Prikaz brzog isključivanja (Kickback Control) (korisnički interfejs)
- (18) Prikaz režima rada (korisnički interfejs)
- (19) Taster za izbor režima rada (korisnički interfejs)
- (20) Prikaz statusa električnog alata (korisnički interfejs)
- (21) Prikaz pametnog telefona (korisnički interfejs)
- (22) Prikaz temperature (korisnički interfejs)

A) Prikazani ili opisani pribor ne spada u standardno pakovanje. Kompletan pribor možete da nađete u našem programu pribora.

### Tehnički podaci

Akumulatorska udarna bušilica	GBH 18V-36 C	
Broj artikla		<b>3 611 J15 0..</b>
Nominalni napon	V=	18
Nominalna ulazna snaga	W	800
Broj udara <sup>A)</sup>	min <sup>-1</sup>	0-2900
Jačina pojedinačnog udara odgovara EPTA-Procedure 05:2016	J	7,0
Nominalni broj obrtaja		
- Desni smer	min <sup>-1</sup>	0-500
- Levi smer	min <sup>-1</sup>	0-500
Prihvatač za alat		SDS-max
Prečnik vrata vretena	mm	74
Prečnik bušenja maks.:		
- Beton	mm	35
- Zid (sa burgijom sa šupljom krunicom)	mm	40-90
Težina u skladu sa EPTA-Procedure 01:2014 <sup>A)</sup>	kg	5,5-6,6



Akumulatorska udarna bušilica	GBH 18V-36 C	
Dužina	mm	460
Visina	mm	250
Preporučena temperatura okruženja prilikom punjenja	°C	0 ... +35
Dozvoljena temperatura okruženja tokom rada <sup>b)</sup> i prilikom skladištenja	°C	-20 ... +50
Kompatibilni akumulatori		GBA 18V... ProCORE18V...
Preporučeni akumulatori za punu snagu		ProCORE18V... ≥ 5,5 Ah
Preporučeni punjači		GAL 18... GAX 18V... GAL 36...

#### Prenos podataka

Bluetooth®	Bluetooth® 4.2 (Low Energy) <sup>c)</sup>	
Interval signala	s	8
Maksimalni domet signala <sup>d)</sup>	m	30

- A) zavisí od upotrebljene akumulatorske baterije  
 B) ograničena snaga pri temperaturama <0 °C  
 C) Mobilni krajnji uređaji moraju biti kompatibilni sa Bluetooth®-Low-Energy uređajima (verzija 4.2) i moraju podržavati Generic Access Profile (GAP, Profil za generički pristup).  
 D) Opseg može veoma varirati, u zavisnosti od spoljašnjih uslova, uključujući i upotrebljeni prijemnik. Unutar zatvorenih prostorija i kroz metalne prepreke (npr. zidove, police, koferi i sl.) opseg dopiranja Bluetooth®-a može biti znatno manji.

#### Informacije o buci/vibracijama

Vrednosti emisije buke utvrđene u skladu sa **EN 60745-2-6**.

Nivo buke električnog alata klasifikovan pod A iznosi tipično: nivo zvučnog pritiska **90 dB(A)**; nivo zvučne snage **101 dB(A)**. Nesigurnost K = **3** dB.

#### Nosite zaštitu za sluh!

Ukupne vrednosti vibracije  $a_h$  (vektorski zbir tri pravca) i nesigurnost K utvrđeni prema **EN 60745-2-6**:

Udarno bušenje u betonu:  $a_h = 12 \text{ m/s}^2$ , K = **1,5**  $\text{m/s}^2$ ,

Dletovanje:  $a_h = 9,5 \text{ m/s}^2$ , K = **2,3**  $\text{m/s}^2$ ,

Nivo vibracija naveden u ovim uputstvima je izmeren prema standardizovanom mernom postupku i može se koristiti za međusobno poređenje električnih alata. Pogodan je i za privremenu procenu opterećenja vibracijama.

Navedeni nivo vibracija predstavlja prvenstveno primenu električnog alata. Ako se svakako električni alat upotrebljava za druge namene sa drugim upotrebljenim alatima ili nedovoljno održavanja, može doći do odstupanja nivoa vibracija. Ovo može u značajnoj meri povećati opterećenje vibracijama preko celog radnog vremena.

Za tačnu procenu opterećenja vibracijama trebalo bi uzeti u obzir i vreme, u kojem je uređaj uključen ili radi, međutim nije stvarno u upotrebi. Ovo može značajno redukovati opterećenje vibracijama preko celog radnog vremena.

Utvrđite dodatne sigurnosne mere radi zaštite korisnika od delovanja vibracija kao na primer: održavanje električnog alata i upotrebljenog alata, održavanje toplih ruku, organizacija radnih postupaka.

## Montaža

- **Pre svih radova na električnom alatu (npr. održavanje, zamena alata, itd), kao i prilikom transporta i čuvanja, pritisnite taster za fiksiranje da biste zaključali prekidač za uključivanje/isključivanje.** Kod slučajnog aktiviranja prekidača za uključivanje/isključivanje postoji opasnost od povrede.

## Ubacivanje Bluetooth® Low Energy modula GCY 42 (pribor)

Informacije o Bluetooth® Low Energy modulu **GCY 42** možete pronaći u pripadajućem uputstvu za upotrebu.

## Punjenje akumulatora

- **Koristite samo punjače koji su navedeni u tehničkim podacima.** Samo ovi punjači su usaglašeni sa litijum-jonskom akumulatorskom baterijom koja se koristi u Vašem električnom alatu.

**Napomena:** Akumulator se isporučuje delimično napunjen. Da bi osigurali punu snagu akumulatora, napunite ga pre prve upotrebe u punjaču.

Litijum-jonski akumulator može da se puni u svako doba, a da mu se ne skraćuje vek trajanja. Prekidanje postupka punjenja ne šteti akumulatoru.

Litijum-jonski akumulator je zaštićena od prevelikog pražnjenja zahvaljujući funkciji „Electronic Cell Protection (ECP)“. Ako se akumulator isprazni, električni alat se isključuje zahvaljujući zaštitnom prekidaču. Umetnuti alat se više ne pokreće.

- **Nakon automatskog isključivanja električnog alata više ne pritiskajte prekidač za uključivanje/isključivanje.** Akumulator se može oštetiti.

Sledite uputstva za odlaganje na otpad.



## Vađenje akumulatora

Akumulator (**10**) raspolaže sa dva stepena blokade, koji treba da spreče, da akumulator kod nenamernog pritiskanja tastera za deblokadu akumulatora (**14**) ispadne. Dokle god se akumulator nalazi u električnom alatu, opruga ga drži na mestu.

- Za vađenje akumulatora (**10**) pritisnite taster za deblokadu (**14**) i izvucite akumulator povlačenjem bočno iz električnog alata. **Ne koristite pritom silu.**

## Prikaz statusa napunjenosti akumulatora

Zeleni LED indikatori prikaza napunjenosti akumulatora prikazuju status napunjenosti akumulatora. Iz sigurnosnih razloga, provera stanja napunjenosti je moguća samo kada je električni alat u stanju mirovanja.

Pritisnite taster za prikaz statusa napunjenosti  ili  da bi bio prikazan status napunjenosti. To je moguće i kada je demontiran akumulator.

Ukoliko nakon pritiskanja tastera za prikaz statusa napunjenosti ne svetli nijedan LED indikator, znači da je akumulator neispravan i da mora biti zamenjen.

**Napomena:** Status napunjenosti akumulatora se prikazuje i na korisničkom interfejsu (15) Prikazi stanja.

#### Tip akumulatora GBA 18V...



LED indikatori	Kapacitet
Trajno svetlo 3× zeleno	60–100 %
Trajno svetlo 2× zeleno	30–60 %
Trajno svetlo 1× zeleno	5–30 %
Trepćuće svetlo 1× zeleno	0–5 %

#### Tip akumulatora ProCORE18V...



LED indikatori	Kapacitet
Trajno svetlo 5× zeleno	80–100 %
Trajno svetlo 4× zeleno	60–80 %
Trajno svetlo 3× zeleno	40–60 %
Trajno svetlo 2× zeleno	20–40 %
Trajno svetlo 1× zeleno	5–20 %
Trepćuće svetlo 1× zeleno	0–5 %

#### Pomoćna ručka

- ▶ **Električni alat koristite samo sa dodatnom drškom (13).**

#### Zakretanje pomoćne ručke (videti sliku A)

Dodatnu dršku (13) možete da iskrenete po želji, radi postizanja bezbednog položaja, koji tokom rada ne zamara.

- Okrenite donji deo pomoćne ručke (13) suprotno od smera kretanja kazaljke na satu i zakrenite pomoćnu ručku (13) u željeni položaj. Zatim ponovo čvrsto uvrnite donji deo pomoćne ručke (13) u smeru kretanja kazaljke na satu.  
Pazite na to, da zatezna traka pomoćne ručke bude u žlebu na kućištu predviđenom za to.

#### Biranje stezne glave i alata

Za udarno bušenje i klesanje neophodan vam je SDS-max alat, koji se ubacuje u SDS-max glave bušilice.

#### Promena alata

Zaštitni poklopac za prašinu (3) u velikoj meri sprečava prodiranje prašine od bušenja u prihvatač za alat za vreme

rada. Pazite pri upotrebi alata na to, da se zaštitni poklopac za prašinu (3) ne ošteti.

- ▶ **Oštećen zaštitni poklopac od prašine odmah zamenite. Preporučuje se da ovo uradi servis.**

#### Zamena alata (SDS-max)

##### Ubacivanje alata za umetanje (videti sliku B)

Sa prihvatom za alat SDS-max možete menjati upotrebljeni alat jednostavno i udobno bez upotrebe dodatnih alata.

- Očistite utični kraj namenskog alata i blago ga podmažite.
- Ubacite namenski alat u prihvat za alat okrećući ga tako da automatski bude blokiran.
- Prekontrolišite blokadu povlačenjem alata.

##### Uklanjanje namenskog alata (videti sliku C)

- Povucite čauru za blokadu (4) unazad i izvadite alat za umetanje.

#### Usisavanje prašine/piljevine

Prašine od materijala kao što je premaz koji sadrži olovo, neke vrste drveta, minerali i metal mogu biti štetni po zdravlje. Dodir ili udisanje prašine mogu izazvati alergijske reakcije i/ili oboljenja disajnih puteva radnika ili osoba koje se nalaze u blizini.

Neke prašine kao od hrasta i bukve važe kao izazivači raka, posebno u vezi sa dodatnim materijama za obradu drveta (hromati, zaštitna sredstva za drvo). Sa materijalom koji sadrži azbest smeju raditi samo stručnjaci.

- Koristite što je više moguće usisavanje prašine pogodno za materijal.
- Pobrinite se za dobro provetravanje radnog mesta.
- Preporučuje se, da se nosi zaštitna maska za disanje sa klasom filtera P2.

Obratite pažnju na propise za materijale koje treba obrađivati u Vašoj zemlji.

- ▶ **Izbegavajte sakupljanje prašine na radnom mestu.**

Prašine se mogu lako zapaliti.

## Režim rada

### Puštanje u rad

- ▶ Vodite računa o tome da prekrivka (11) *Bluetooth*<sup>®</sup> Low Energy modula GCY 42 bude zatvorena tokom rada. Tako ćete sprečiti ulazak prašine.

### Ubacivanje akumulatora

- ▶ **Koristite samo originalne Bosch litijum-jonske akumulatora sa naponom koji je naveden na tipskoj pločici vašeg električnog alata.** Upotreba nekih drugih akumulatora može imati za posledicu povrede i opasnost od požara.
- Pritisnite taster za fiksiranje prekidača (7) da biste zaštitili električni alat od nesmotrenog uključivanja.
- Napunjen akumulator (10) gurnite u kontakte za punjenje kućišta sve dok nije sigurno zaključan.

### Podešavanje režima rada (videti sliku D)

Pomoću kombinovanog prekidača (5) birajte vrstu režima rada električnog alata.

**Napomena:** Menjajte vrstu rada samo kada je električni alat isključen! U protivnom, električni alat se može oštetiti.

**Napomena:** Ako prebacite u drugi režim rada dok je prekidač za uključivanje/isključivanje blokiran, isključuje se električni alat.

- Da biste promenili režim rada, kombinovani prekidač (5) okrenite u željeni položaj, tako da čujno ulegne.

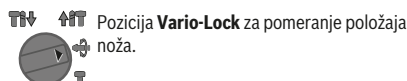
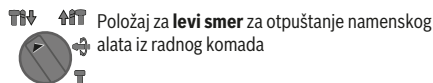

### Uključivanje/isključivanje

- Eventualno otpustite taster za fiksiranje (7) prekidača za uključivanje/isključivanje.
- Za **uključivanje** električnog alata, pritisnite prekidač za uključivanje/isključivanje (9).

Lampa svetli kada malo ili sasvim pritisnete prekidač za uključivanje/isključivanje (9) i omogućava osvetljavanje radnog prostora kada su uslovi osvetljenja nepovoljni.

- Da biste **isključili** električni alat, pustite prekidač za uključivanje/isključivanje (9).

### Podešavanje broja obrtaja/udara

Broj obrtaja/broj udara uključenog električnog alata možete regulisati kontinuirano, zavisno od toga, u kojoj meri ste pritisnuli prekidač za uključivanje/isključivanje (9).

Lagani pritisak na prekidač za uključivanje/isključivanje (9) rezultira niskim brojem obrtaja/udara. Sa jačim pritiskom povećava se broj obrtaja/broj udara.

Broj obrtaja možete da regulišete i na korisničkom interfejsu, odnosno možete da (videti „Izbor režima rada“, Strana 221).

### Promena pozicije dleta (Vario-Lock)

Dleto možete da blokirate u 16 položajima. Na taj način možete uvek postići optimalnu radnu poziciju.

- Ubacite dleto u prihvat za alat.
- Kombinovani prekidač (5) okrenite u položaj „Vario-Lock“.
- Okrenite alat za umetanje u željenu poziciju dleta.

- Kombinovani prekidač (5) okrenite u položaj „Klesanje“. Na taj način je blokiran prihvat za alat.

### Klesanje sa funkcijom zaustavljanja

Kako biste duže klesali bez stalnog pritiskanja prekidača za uključivanje/isključivanje (9), blokirajte prekidač za uključivanje/isključivanje u režimu rada „Klesanje“.

- Za **blokiranje** pritisnite taster za uključivanje/isključivanje (9) do kraja i istovremeno pritisnite taster za fiksiranje prekidača (7).
- Za isključivanje pritisnite taster za fiksiranje prekidača (7).

**Napomena:** Ako prebacite u drugi režim rada dok je prekidač za uključivanje/isključivanje blokiran, isključuje se električni alat.

### Spojnica preopterećenja

▶ **Ako glavi ili kači umetni alat, prekida se rad vretena bušilice. Držite električni alat, zbog sila koje se pritom javljaju, uvek čvrsto obema rukama i pobrinite se za stabilnu poziciju.**

▶ **Isključite električni alat odmah i otpustite umetni alat, ukoliko umetni alat zablokira. Kod uključivanja sa blokiranim alatom za bušenje nastaju visoki reakcioni momenti.**

### Funkcija brzog isključivanja (Kickback Control)



Funkcija brzog isključivanja (KickBack Control) omogućava bolju kontrolu električnog alata i bolju zaštitu korisnika u poređenju sa električnim alatima koji nemaju funkciju KickBack Control. Pri iznenadnoj ili nepredviđenoj rotaciji električnog alata oko ose bušilice, električni alat se isključuje, prikaz za brzo isključivanje (17) svetli i radno svetlo (12) treperi. Kada je aktivirano brzo isključivanje, prikaz statusa (20) treperi crveno.

- Za **ponovno puštanje u rad** otpustite prekidač za uključivanje/isključivanje (9) i pritisnite ga opet.

### Electronic Precision Control (EPC)

EPC vas podržava prilikom radova sa udarom sporim podizanjem radnog broja obrtaja za precizne radove.

### Električno upravljanje brojem obrtaja (Adaptive Speed Control) u režimu rada „Klesanje“



Radi bolje kontrole i preciznog postavljanja električni alat se pokreće sa malim brojem obrtaja i povećava se brzo do maksimalnog broja obrtaja.

Električno upravljanje brojem obrtaja se aktivira postavljanjem električnog alata.

### Korisnički interfejs (videti sliku E)

Korisnički interfejs (15) služi za izbor režima rada i prikaz stanja električnog alata.

**Prikazi stanja**

<b>Prikaz statusa napunjenosti akumulatora (korisnički interfejs) (16)</b>	<b>Značenje/uzrok</b>	<b>Rešenje</b>
Zeleno (2 do 5 stuba)	Akumulator napunjen	–
Žuto (1 stub)	Akumulator skoro prazan	Uskoro zameniti odnosno napuniti akumulator
Crveno (1 stub)	Akumulator je prazan	Zamena odnosno punjenje akumulatora
<b>Prikaz temperature (22)</b>	<b>Značenje/uzrok</b>	<b>Rešenje</b>
Žuto	Radna temperatura akumulatora električnog alata je znatno povišena, snaga se smanjuje	Ostavite da električni alat radi u praznom hodu i da se ohladi ili zamenite pregrevani akumulator
Crveno	Radna temperatura akumulatora električnog alata je prekoračena, električni alat se isključuje radi zaštite	Ostavite da električni alat da se ohladi ili zamenite pregrevani akumulator
<b>Displej statusa električnog alata (20)</b>	<b>Značenje/uzrok</b>	<b>Rešenje</b>
Zeleno	Status OK	–
Žuto	Dostignuta je kritična temperatura ili je akumulator skoro prazan	Neka električni alat radi u praznom hodu i neka se ohladi ili uskoro zamenite odnosno napunite akumulator
Crveno	Električni alat je pregrejan ili je akumulator prazan	Električni alat ostavite da se ohladi ili zamenite odnosno napunite akumulator
Crveno	Taster za fiksiranje prekidača je pritisnut u režimu rada „Udarno bušenje“	Ponovo pritisnite taster za fiksiranje prekidača
	Kombinovani prekidač se aktivira tokom rada	Isključite i ponovo uključite električni alat
	Motor je blokiran, akumulator previše slab	Napunite akumulator ili koristite preporučeni tip akumulatora
	Uobičajene greške	– Električni alat isključite i ponovo uključite i uklonite akumulator i ponovo ga postavite  Ako greška i dalje ostane: – Električni alat pošaljite u servisnu službu
Treperi crveno – u kombinaciji sa prikazom funkcije brzog isključivanja (17)	Brzo aktiviranje se aktiviralo	Isključite i ponovo uključite električni alat
Treperi plavo	Električni alat je povezan sa mobilnim krajnjim uređajem ili se podešavanja prenose	–
<b>Prikaz pametnog telefona (21)</b>	<b>Značenje/uzrok</b>	<b>Rešenje</b>
Zeleno	Dostupne dodatne informacije (npr. komercijalne informacije)	Čitanje poruke na pametnom telefonu u slučaju interesa
Žuto	Dostupne važne informacije (npr. upozorenje za temperaturu)	Čitanje poruka na pametnom telefonu
Crveno	Kritične informacije vezane za rad (npr. zaustavljanje motora zbog greške u jedinici mikrokontrolera)	Čitanje poruke na pametnom telefonu bez odlaganja

**Izbor režima rada**

- Pritiskajte taster **(19)** za izbor režima rada, sve dok ne zasvetli režim rada koji želite.

**Napomena:** U režimu rada **Favorite** funkcije se konfiguriraju preko aplikacije na mobilnom telefonu, dok su u režimima rada **Auto** i **Soft** prethodno podešene funkcije.

Prikaz režima rada (18)	Funkcije
<b>Auto</b> svetli	<p>U režimu rada <b>Auto</b> električni alat postiže najveću snagu.</p> <ul style="list-style-type: none"> <li>- Vrsta rada „Udarno bušenje“: brzo povećanje broja obrtaja za kontrolisano bušenje do 100% maksimalnog broja obrtaja</li> <li>- Režim rada „Klesanje“: električno upravljanje brojem obrtaja (Adaptive Speed Control)</li> <li>- Funkcija brzog isključivanja (Kickback Control)</li> </ul>
<b>Soft</b> svetli	<p>Režim rada <b>Soft</b> se koristi za obradu osetljivih materijala.</p> <ul style="list-style-type: none"> <li>- Vrsta rada „Udarno bušenje“: EPC aktivno, lagano povećavanje broja obrtaja za blago bušenje do 80% maksimalnog broja obrtaja za udarno bušenje osetljivih površina</li> <li>- Režim rada „Klesanje“: električno upravljanje brojem obrtaja (Adaptive Speed Control) može da se podese još osetljivije</li> <li>- Funkcija brzog isključivanja (Kickback Control) podešena još osetljivije</li> </ul>
<b>Favorite</b> svetli	<p>U režimu rada <b>Favorite</b> električni alat može da se pojedinačno konfiguriraju preko aplikacije na pametnom telefonu.</p> <ul style="list-style-type: none"> <li>- Režim rada „Udarno bušenje“ sa mogućnošću konfigurisanja u više stepena snaga: broj obrtaja Electronic Precision Control (EPC): brzina pri pokretanju</li> <li>- Režim rada „Klesanje“: električno upravljanje brojem obrtaja (Adaptive Speed Control) može se uključiti i isključiti</li> <li>- Osetljivost brzog isključivanja (Kickback Control) sa mogućnošću konfigurisanja</li> </ul>

**Funkcije povezivanja**

U vezi sa *Bluetooth*<sup>®</sup> Low Energy modulom GCY 42 na raspolaganju su sledeće funkcije povezivanja za električni alat:

- Registracija i personalizacija
- Provera statusa, pružanje upozorenja
- Opšte informacije i podešavanje
- Upravljanje

Informacije o *Bluetooth*<sup>®</sup> Low Energy modulu **GCY 42** možete pronaći u pripadajućem uputstvu za upotrebu. Prikaz pametnog telefona **(21)** svetli ako električni alat šalje informaciju (na primer upozorenje na temperaturu) mobilnom krajnjem uređaju putem *Bluetooth*<sup>®</sup> radio-tehnologije.

**Uputstva za rad**

- ▶ Električni uređaj sa *Bluetooth*<sup>®</sup> Low Energy modulom **GCY 42** je opremljen radio-interfejsom. Morate da obratite pažnju na lokalna ograničenja u režimu rada, npr. u avionima ili bolnicama.
- ▶ U oblastima, gde se *Bluetooth*<sup>®</sup> radio-tehnologija ne sme koristiti, *Bluetooth*<sup>®</sup> Low Energy modul GCY 42 i dugmasta baterija se moraju ukloniti.

**Napomena:** Poklopac **(11)** može bezbedno da se zatvori samo kada se *Bluetooth*<sup>®</sup> Low Energy modul GCY 42 i dugmasta baterija nalaze u električnom alatu.

- Za **deaktiviranje** *Bluetooth*<sup>®</sup> Low Energy modula GCY 42 okrenite dugmastu bateriju ili stavite izolaciju između

dugmaste baterije i *Bluetooth*<sup>®</sup> Low Energy modula GCY 42.

- Zatvorite poklopac **(11)**, da prijavština ne bi mogla da uđe.

**Prigušenje vibracija**

 Integrirana amortizacija vibracija redukuje postojeće vibracije.

- ▶ **Ne koristite električni alat dalje ako je oštećen element za prigušivanje.**

**Uputstva za optimalno ophodjenje sa akumulatorom**

Zaštitite akumulator od vlade i vode.

Lagerujte akumulator samo u području temperature od -20 °C do 50 °C. Ne ostavljajte akumulator leći npr. u autu.

Čistite povremeno proreze za ventilaciju akumulatora sa mekom, čistom i suvom četkicom.

Bitno skraćeno vreme rada posle punjenja pokazuje da je akumulator istrošen i da se mora zameniti.

Obratite pažnju na uputstva za uklanjanje otpada.

**Održavanje i servis****Održavanje i čišćenje**

- ▶ **Izvadite bateriju pre svih radova na električnom alatu (na primer održavanja, promene pribora itd.) kao i kod njegovog transporta i čuvanja.** Kod slučajnog aktiviranja prekidača za uključivanje/isključivanje postoji opasnost od povrede.

- ▶ **Držite električni alat i proreze za ventilaciju čiste, da bi dobro i sigurno radili.**
- ▶ **Oštećen poklopac za zaštitu od prašine odmah zamenite. Preporučuje se da to obavi korisnički servis.**
- Prihvat za alat (2) očistite nakon svake upotrebe.

### Servis i saveti za upotrebu

Servis odgovara na vaša pitanja u vezi sa popravkom i održavanjem vašeg proizvoda kao i u vezi sa rezervnim delovima. Šematske prikaze i informacije u vezi rezervnih delova naći ćete i pod: **www.bosch-pt.com**

Bosch tim za konsultacije vam rado pomaže tokom primene, ukoliko imate pitanja o našim proizvodima i njihovom priboru.

Molimo da kod svih pitanja i naručivanja rezervnih delova neizostavno navedete broj artikla sa 10 brojanih mesta prema tipskoj pločici proizvoda.

#### Srpski

Bosch Elektroservis  
Dimitrija Tucovića 59  
11000 Beograd  
Tel.: +381 11 644 8546  
Tel.: +381 11 744 3122  
Tel.: +381 11 641 6291  
Fax: +381 11 641 6293  
E-Mail: office@servis-bosch.rs  
www.bosch-pt.rs

Keller d.o.o.

Ljubomira Nikolica 29  
18000 Nis  
Tel./Fax: +381 18 274 030  
Tel./Fax: +381 18 531 798  
E-Mail: office@keller-nis.com  
www.bosch-pt.rs  
Pro Servis NS d.o.o.  
Temerinski put 17  
21000 Novi Sad  
Tel./Fax: +381 21 419-546  
E-Mail: office@proservis.rs  
www.proservis.rs

#### Bosnia

Elektro-Servis Vi. Mehmed Nalić  
Dzemala Bijedića bb  
71000 Sarajevo  
Tel./Fax: +387 33454089  
E-Mail: bosch@bih.net.ba

#### Transport

Akumulatorske baterije koje sadrže litijum jon podležu zahtevima prava o opasnim materijama. Akumulatorske baterije korisnik može transportovati na drumu bez drugih pakovanja.

Kod slanja preko trećih lica (na primer vazdušnih transportom ili špedicijom) mora se obratiti pažnja na posebne zahteve u pogledu pakovanja i označavanja. Tada

se kod pripreme paketa za slanje mora pozvati stručnjak za opasne materije.

Akumulatorske baterije šaljite samo ako kućiste nije oštećeno. Odlepite otvorene kontakte i upakujte akumulatorsku bateriju tako, da se ne pokreće u paketu. Molimo da obratite pažnju na eventualne dalje nacionalne propise.

### Uklanjanje đubreta



Električne alate, akumulacione baterije, pribor i pakovanja treba predati na reciklažu koja je u skladu sa zaštitom životne sredine.



Ne bacajte električne alate i akumulatore/baterije u kućno đubre!

### Samo za EU-zemlje:

Prema evropskoj smernici 2012/19/EU električni alati koji su neupotrebljivi, a prema evropskoj smernici 2006/66/EC ni akumulatori/baterije koji su u kvaru ili istrošeni, ne moraju više da se odvojeno sakupljaju i odvoze na reciklažu koja odgovara zaštiti čovekove sredine.

### Akumulatorske baterije/baterije:

#### Li-jonska:

Molimo da obratite pažnju na napomene u odeljku Transport (videti „Transport“, Strana 222).

## Slovenščina

### Varnostna opozorila

#### Splošna varnostna navodila za električna orodja

**⚠ OPOZORILO** **Preberite vsa varnostna opozorila in napotke.** Neupoštevanje opozoril in napotkov lahko povzroči električni udar, požar in/ali hude telesne poškodbe.

#### Vsa opozorila in napotke shranite za prihodnjo uporabo.

Pojem električno orodje v opozorilih se nanaša na električna orodja z električnim pogonom (z električnim kablom) in na akumulatorska električna orodja (brez električnega kabla).

#### Varnost na delovnem mestu

- ▶ **Delovno mesto naj bo vedno čisto in dobro osvetljeno.** Nered in neosvetljena delovna mesta povečajo možnost nezgod.
- ▶ **Električnega orodja ne uporabljajte v okolju, v katerem lahko pride do eksplozij (prisotnost vnetljivih tekočin, plinov ali prahu).** Električna orodja povzročajo iskrenje, zaradi katerega se lahko prah ali hlapi vnamejo.
- ▶ **Med uporabo električnega orodja poskrbite, da v bližini ni otrok ali drugih oseb.** Odvratanje pozornosti lahko povzroči izgubo nadzora nad orodjem.

### Električna varnost

- ▶ **Priključni vtiči električnega orodja se mora prilegati vtičnici. Spreminjanje vtiča na kakršen koli način ni dovoljeno. Pri ozemljenih električnih orodjih ne uporabljajte adapterskih vtičev.** Nespremenjeni vtiči in ustrezne vtičnice zmanjšujejo tveganje električnega udara.
- ▶ **Izogibajte se telesnemu stiku z ozemljenimi površinami, kot so na primer cevi, grelci, hladilniki in štedilniki.** Tveganje električnega udara je večje, če je vaše telo ozemljeno.
- ▶ **Prosimo, da orodje zavarujete pred dežjem ali vlago.** Vdor vode v električno orodje povečuje tveganje za električni udar.
- ▶ **Kabel uporabljajte pravilno. Kabel zavarujte pred vročino, oljem, ostrimi robovi ali premikajočimi se deli.** Poškodovani ali zapleteni kabli povečujejo tveganje električnega udara.
- ▶ **Kadar uporabljate električno orodje na prostem, uporabljajte samo kableske podaljške, ki so primerni za delo na prostem.** Uporaba kableskega podaljška, ki je primeren za delo na prostem, zmanjšuje tveganje za električni udar.
- ▶ **Če je uporaba električnega orodja v vlažnem okolju neizogibna, uporabljajte stikalo za zaščito pred kvarnim tokom.** Uporaba zaščitnega stikala zmanjšuje tveganje električnega udara.

### Osebnostna varnost

- ▶ **Bodite pozorni, pazite, kaj delate, in se dela z električnim orodjem lotite z razumom. Električnega orodja ne uporabljajte, če ste utrujeni oziroma če ste pod vplivom mamil, alkohola ali zdravil.** Trenutek nepazljivosti pri uporabi električnega orodja je lahko vzrok za hude telesne poškodbe.
- ▶ **Uporabljajte osebno zaščitno opremo. Vedno uporabljajte zaščito za oči.** Z uporabo zaščitne opreme, kot so protiprašna maska, varnostni čevlji, ki ne drsijo, čelada ali zaščita za sluh, v ustreznih okoliščinah zmanjšate nevarnost poškodb.
- ▶ **Preprečite nenameren vklop orodja. Pred priključitvijo električnega orodja na električno omrežje in/ali na akumulatorsko baterijo in pred dviganjem ali nošenjem se prepričajte, da je električno orodje izklopljeno.** Če električno orodje nosite in imate pri tem prst na stikalu ali pa orodje napajate, ko je stikalo v položaju za vklop, lahko pride do nesreče.
- ▶ **Odstranite vse ključe in izvijače za prilagajanje orodja, preden orodje vklopite.** Ključ ali izvijač, ki ga ne odstranite z vrtečega se dela električnega orodja, lahko povzroči telesne poškodbe.
- ▶ **Ne precenjujte svojih sposobnosti. Ves čas trdno stojte in vzdržujte ravnovesje.** S tem izboljšate nadzor nad električnim orodjem v nepričakovanih situacijah.
- ▶ **Bodite primerno oblečeni. Ne nosite ohlapnih oblačil ali nakita. Las, oblačil in rokavic ne približujte**

**premikajočim se delom.** Ohlapna oblačila, nakit ali dolgi lasje se lahko ujamejo v premikajoče se dele.

- ▶ **Če imate na voljo naprave za priklop sesalnika za prah ali zbiralne posode, se prepričajte, da so te ustrezno priključene.** Uporaba sistema za zbiranje prahu lahko zmanjša nevarnosti, povezane s prahom.

### Uporaba in vzdrževanje električnega orodja

- ▶ **Električnega orodja ne preobremenjujte. Za delo uporabite ustrezno električno orodje.** Pravo električno orodje bo delo opravilo bolje in varneje, in sicer s hitrostjo, za katero je bilo zasnovano.
- ▶ **Električnega orodja ne uporabljajte, če ga s stikalom ne morete vklopiti in izklopiti.** Vsako električno orodje, ki ga ni mogoče nadzirati s stikalom, je nevarno in ga je treba popraviti.
- ▶ **Izvlčite vtič iz vtičnice in/ali odstranite akumulatorsko baterijo iz električnega orodja, preden se lotite nastavljanja in menjavanja nastavkov ter preden orodje shranite.** Ti preventivni varnostni ukrepi zmanjšajo tveganje za nenamerni zagon aparata.
- ▶ **Ko električnih orodij ne uporabljate, jih shranite izven dosega otrok. Osebam, ki orodja ne poznajo ali niso prebrale teh navodil za uporabo, električnega orodja ne dovolite uporabljati.** Električna orodja so nevarna, če jih uporabljajo neizkušene osebe.
- ▶ **Poskrbite za redno vzdrževanje orodja. Prepričajte se, da so premikajoči se deli pravilno poravnani in da se ne zatikajo ter da deli niso polomljeni. Prav tako preverite, ali je na orodju še kaj drugega, kar bi lahko vplivalo na njegovo delovanje. Če je električno orodje poškodovano, mora biti pred uporabo popravljeno.** Slabo vzdrževana električna orodja so vzrok za mnoge nezgode.
- ▶ **Rezalna orodja naj bodo vedno ostrina in čista.** Skrbno negovana rezalna orodja z ostrimi rezalnimi robovi se manj zatikajo in so lažje vodljiva.
- ▶ **Električna orodja, pribor, vsadna orodja in podobno uporabljajte v skladu s temi navodili, pri čemer upoštevajte delovne pogoje in dejavnost, ki jo boste opravljali.** Uporaba električnih orodij v namene, ki so drugačni od predpisanih, lahko privede do nevarnih situacij.

### Uporaba in vzdrževanje akumulatorskih orodij

- ▶ **Akumulatorske baterije polnite samo s polnilniki, ki jih priporoča proizvajalec.** Polnilnik, ki je namenjen določeni vrsti akumulatorskih baterij, se lahko vname, če ga boste uporabljali za polnjenje drugačnih akumulatorskih baterij.
- ▶ **V električnih orodjih uporabljajte le akumulatorske baterije, ki so zanje predvidene.** Uporaba drugih akumulatorskih baterij lahko povzroči telesne poškodbe ali požar.
- ▶ **Akumulatorska baterija, ki je ne uporabljate, ne sme priti v stik s kovinskimi predmeti, kot so pisarniške sponke, kovanci, ključi, žebliji, vijaki in drugi manjši kovinski predmeti, ki bi lahko povzročili premostitev**

**kontaktov.** Kratak stik med akumulatorskimi kontakti ima lahko za posledico opekline ali požar.

- ▶ **V primeru napačne uporabe lahko iz akumulatorske baterije izteče tekočina. Izogibajte se stiku z njo. Če tekočina vseeno po naključju pride v stik s kožo, jo sperite z vodo. Če pride tekočina v oči, poiščite zdravniško pomoč.** Iztekajoča akumulatorska tekočina lahko povzroči draženje ali opekline.

#### Servisiranje

- ▶ **Vaše električno orodje naj popravlja samo usposobljeno strokovno osebje, ki naj pri tem uporabi zgolj originalne rezervne dele.** S tem boste zagotovili, da bo orodje varno za uporabo.

#### Varnostna opozorila za udarno vrtnanje

- ▶ **Nosite zaščito za sluh.** Izpostavljenost hrupu lahko povzroči izgubo sluha.
- ▶ **Če je orodju priložen dodatni ročaj, ga uporabite.** Izguba nadzora lahko povzroči telesne poškodbe.
- ▶ **Pri izvajanju del, pri katerih lahko pride do stika rezalnega nastavka s skrito žico ali lastnim kablom, električno orodje držite za izolirane ročaje.** Ob stiku rezalnega nastavka z žico pod napetostjo se lahko električna napetost prenese na kovinske dele električnega orodja, uporabnik pa lahko ob tem doživi električni udar.
- ▶ **Za iskanje skritih oskrbovalnih vodov uporabljajte ustrezne iskalne naprave ali se o tem pozanimajte pri lokalnem podjetju za oskrbo z vodo, elektriko ali plinom.** Stik z električnim vodom lahko povzroči požar ali električni udar. Poškodbe na plinovodu so lahko vzrok za eksplozijo, vdor v vodovodno omrežje pa ima za posledico materialno škodo.
- ▶ **Pred odlaganjem električnega orodja počakajte, da se orodje popolnoma ustavi.** Nastavek se lahko zatakne, zaradi česar lahko izgubite nadzor nad električnim orodjem.
- ▶ **Zavarujte obdelovanec.** Obdelovanec bo proti premikanju bolje zavarovan z vpenjalnimi pripravami ali s primežem, kot če bi ga držali z roko.
- ▶ **Če je akumulatorska baterija poškodovana ali če jo nepravilno uporabljate, lahko iz nje uhajajo pare. Akumulatorska baterija se lahko vname ali eksplodira.** Poskrbite za dovod svežega zraka in se v primeru težav obrnite na zdravnika. Pare lahko povzročijo draženje dihalnih poti.
- ▶ **Akumulatorske baterije ne odpirajte.** Nevarnost kratkega stika.
- ▶ **Koničasti predmeti, kot so na primer žebli ali izvijači, in zunanji vplivi lahko poškodujejo akumulatorsko baterijo.** Pojavi se lahko kratak stik, zaradi katerega lahko akumulatorska baterija zgori, se osmodi, pregreje ali eksplodira.
- ▶ **Akumulatorsko baterijo uporabljajte samo z izdelki proizvajalca.** Le tako je akumulatorska baterija zaščiten pred nevarno preobremenitvijo.



**Akumulatorsko baterijo zaščitite pred vročino, npr. tudi pred neposredno sončno svetlobo, ognjem, umazanijo, vodo in vlago.** Obstaja nevarnost eksplozije in kratkega stika.



- ▶ **Električno orodje med delom močno držite z obema rokama in poskrbite za varno stojišče.** Z električnim orodjem lahko varneje delate, če ga upravljate z obema rokama.
- ▶ **Previdno! Med uporabo električnega orodja s funkcijo Bluetooth® lahko pride do motenja drugih naprav in sistemov, letal in medicinskih naprav ter aparatov (npr. srčnega spodbujevalnika, slušnega aparata).** Prav tako ni mogoče povsem izključiti škodljivega vpliva na ljudi in živali v neposredni bližini. **Električnega orodja s funkcijo Bluetooth® ne uporabljajte v bližini medicinskih naprav in aparatov, bencinskih črpalk, kemičnih obratov, na območjih z nevarnostjo eksplozije in območjih, kjer se opravljata razstreljevanje. Električnega orodja s funkcijo Bluetooth® ne uporabljajte na letalih. Izogibajte se dolgotrajni uporabi v neposredni bližini telesa.**

**Besedna znamka Bluetooth® in slikovne oznake (logotipi) so zaščitene blagovne znamke in last podjetja Bluetooth SIG, Inc. Vsaka uporaba te besedne znamke/slikovnih oznak podjetja Robert Bosch Power Tools GmbH poteka z uporabo licence.**

## Opis izdelka in storitev



**Preberite vsa varnostna opozorila in navodila.** Neupoštevanje varnostnih opozoril in navodil lahko povzroči električni udar, požar in/ali hude poškodbe.

Upoštevajte slike na začetku navodil za uporabo.

### Namenska uporaba

Električno orodje je namenjeno za udarno vrtnanje v beton, zid in kamnine ter za preprosto in srednje zahtevno klesanje. Če je v električno orodje vstavljen modul Bluetooth® Low Energy Module GCY 42, lahko prek brezžične tehnologije Bluetooth® prenašate podatke in nastavitve električnega orodja med električnim orodjem in mobilno napravo.

### Komponente na sliki

Oštevilčenje komponent, ki so prikazane na sliki, se nanaša na prikaz električnega orodja na strani z grafikom.

- (1) Vpenjalna glava SDS-max
- (2) Vpenjalni sistem SDS-max
- (3) Pokrov za zaščito pred prahom
- (4) Zaporna puša
- (5) Kombinirano stikalo za vrste delovanja in tek v desno/levo
- (6) Dušilec tresljajev
- (7) Tipka za zaklep stikala za vklop/izklop
- (8) Ročaj (izolirana prijemalna površina)



- (9) Stikalo za vklop/izklop
- (10) Akumulatorska baterija<sup>A)</sup>
- (11) Pokrov za modul *Bluetooth*<sup>®</sup> Low Energy Module GCY 42
- (12) Delovna lučka
- (13) Dodatni ročaj (izolirana oprijemalna površina)
- (14) Gumb za sprostitvev akumulatorske baterije<sup>A)</sup>
- (15) Uporabniški vmesnik
- (16) Prikaz stanja napoljenosti akumulatorske baterije (uporabniški vmesnik)
- (17) Prikaz hitrega izklopa (Kickback Control) (uporabniški vmesnik)
- (18) Prikaz načinov delovanja (uporabniški vmesnik)
- (19) Tipka za izbiro načina delovanja (uporabniški vmesnik)
- (20) Prikaz stanja električnega orodja (uporabniški vmesnik)
- (21) Prikaz pametnega telefona (uporabniški vmesnik)
- (22) Prikaz temperature (uporabniški vmesnik)

A) **Prikazan ali opisan pribor ni del standardnega obsega dobave. Celoten pribor je del našega programa pribora.**

## Tehnični podatki

Akumulatorsko vrtno kladivo		GBH 18V-36 C
Številka izdelka		<b>3 611 J15 0..</b>
Nazivna napetost	V=	18
Nazivna moč	W	800
Število udarcev <sup>A)</sup>	min <sup>-1</sup>	0–2900
Energija posameznega udarca v skladu z EPTA-Procedure 05:2016	J	7,0
Nazivno število vrtiljav		
– Vrtenje v desno	min <sup>-1</sup>	0–500
– Vrtenje v levo	min <sup>-1</sup>	0–500
Vpenjalni sistem		SDS-max
Premer vratu vretena	mm	74
Najv. premer vrtnja:		
– Beton	mm	35
– Opeka (z votlo vrtno krono)	mm	40–90
Teža v skladu z EPTA-Procedure 01:2014 <sup>A)</sup>	kg	5,5–6,6
Dolžina	mm	460
Višina	mm	250
Priporočena temperatura okolice med polnjenjem	°C	0 ... +35

Akumulatorsko vrtno kladivo		GBH 18V-36 C
Dovoljena temperatura okolice med delovanjem <sup>B)</sup> in med skladiščenjem	°C	–20 ... +50
Združljive akumulatorske baterije		GBA 18V... ProCORE18V...
Priporočene akumulatorske baterije za doseganje polne zmogljivosti		ProCORE18V... ≥ 5,5 Ah
Priporočeni polnilniki		GAL 18... GAX 18V... GAL 36...

## Prenos podatkov

<i>Bluetooth</i> <sup>®</sup>		<i>Bluetooth</i> <sup>®</sup> 4.2 (Low Energy) <sup>C)</sup>
Interval signala	s	8
Največji doseg signala <sup>D)</sup>	m	30

A) odvisno od uporabljene akumulatorske baterije

B) omejena zmogljivost pri temperaturah pod 0 °C

C) Prenosne naprave morajo biti združljive z orodji z modulom *Bluetooth*<sup>®</sup> Low Energy (različica 4.2) in podpirati Generic Access Profile (GAP).

D) Doseg signala lahko glede na zunanje dejavnike močno niha, tudi pri uporabi sprejemnika. V zaprtih prostorih in zaradi kovinskih ovir (npr. stene, police, kovčki itn.) je lahko doseg signala *Bluetooth*<sup>®</sup> občutno manjši.

## Podatki o hrupu/tresljajih

Podatki o emisijah hrupa, pridobljeni v skladu s standardom **EN 60745-2-6**.

A-vrednotena raven hrupa za električno orodje običajno znaša: raven zvočnega tlaka **90 dB(A)**; raven zvočne moči **101 dB(A)**. Negotovost  $K = 3$  dB.

### Uporabljajte zaščito za sluh!

Skupne vrednosti tresljajev  $a_{h,v}$  (vektorska vsota treh smeri) in negotovost  $K$  so določene v skladu z **EN 60745-2-6**:

Udarno vrtnje v beton:  $a_{h,v} = 12 \text{ m/s}^2$ ,  $K = 1,5 \text{ m/s}^2$ ,

Dletenje:  $a_{h,v} = 9,5 \text{ m/s}^2$ ,  $K = 2,3 \text{ m/s}^2$ ,

Raven tresljajev, podana v teh navodilih, je bila izmerjena v skladu s standardiziranim merilnim postopkom in se lahko uporablja za primerjavo električnih orodij med seboj. Primerna je tudi za začasno oceno obremenjenosti s tresljaji.

Navedena raven tresljajev je določena na osnovi glavnega načina uporabe električnega orodja. Če se električno orodje uporablja v druge namene, z drugačnimi nastavki ali pri nezadostnem vzdrževanju, lahko raven tresljajev odstopa. To lahko obremenjenost s tresljaji v obdobju uporabe občutno poveča.

Za natančnejšo oceno obremenjenosti s tresljaji morate upoštevati tudi čas, ko je orodje izklopljeno, in čas, ko orodje deluje, vendar dejansko ni v uporabi. To lahko obremenjenost s tresljaji v obdobju uporabe občutno zmanjša.

Določite dodatne varnostne ukrepe za zaščito uporabnika pred vplivi tresljajev, npr. vzdrževanje električnega orodja in nastavkov, segrevanje rok, organizacija delovnih postopkov.

## Namestitev

- ▶ **Pred začetkom kakršnih koli del na električnem orodju (npr. vzdrževanje, menjava nastavka itd.) in med njegovim prenašanjem ter shranjevanjem pritisnite tipko za zaklep, tako da zaklenete stikalo za vklop/izklop.** Pri nenamernem pritisku stikala za vklop/izklop obstaja nevarnost poškodb.

### Namestitev modula *Bluetooth®* Low Energy Module GCY 42 (dodatni pribor)

Za več informacij o modulu *Bluetooth®* Low Energy Module GCY 42 si preberite pripadajoča navodila za uporabo.

### Polnjenje akumulatorske baterije

- ▶ **Uporabljajte samo polnilnike, ki so navedeni v tehničnih podatkih.** Samo ti polnilniki so usklajeni z litij-ionsko akumulatorsko baterijo, ki je nameščena v električnem orodju.

**Opozorilo:** akumulatorska baterija je ob dobavi delno napolnjena. Da zagotovite polno moč akumulatorske baterije, jo pred prvo uporabo popolnoma napolnite v polnilniku.

Litij-ionsko akumulatorsko baterijo lahko kadar koli napolnite, ne da bi s tem skrajšali njeno življenjsko dobo. Prekinitev polnjenja ne poškoduje akumulatorske baterije.

Litij-ionska akumulatorska baterija je zaščiten pred prekomerno izpraznitvijo s sistemom elektronske zaščite celic „Electronic Cell Protection (ECP)“. Če je akumulatorska baterija izpraznjena, zaščitno stikalo izklopi električno orodje: nastavek se ne premika več.

- ▶ **Po samodejnim izklopu električnega orodja ne pritiskajte več na stikalo za vklop/izklop.** Akumulatorska baterija se lahko poškoduje.

Upošteвайте navodila za odstranjevanje.

### Odstranitev akumulatorske baterije



Akumulatorska baterija (10) ima dve blokadi, ki preprečujeta, da bi akumulatorska baterija ob nenamernem pritisku sprostitvene tipke (14) izpadla. Kadar je akumulatorska baterija vstavljena v električno orodje, jo varuje vzmet.

- Akumulatorsko baterijo (10) odstranite tako, da pritisnete tipko za sprostitve (14) in akumulatorsko baterijo snamete iz električnega orodja. **Pri tem ne uporabljajte sile.**

### Prikaz stanja napoljenosti akumulatorske baterije

Tri zelene LED-lučke prikaza stanja napoljenosti akumulatorske baterije prikazujejo stanje napoljenosti akumulatorske baterije. Iz varnostnih razlogov je stanje

napoljenosti mogoče prikazati le, ko je električno orodje izklopljeno.

Za prikaz stanja napoljenosti pritisnite tipko  ali  na prikazu stanja napoljenosti. To je mogoče tudi takrat, ko akumulatorska baterija ni vstavljena.

Če po pritisku tipke za prikaz stanja napoljenosti LED-diode ne zasvetijo, je akumulatorska baterija okvarjena in jo je treba zamenjati.

**Opomba:** stanje napoljenosti akumulatorske baterije je prikazano tudi na uporabniškem vmesniku (15) Prikazi stanja.

### Vrsta akumulatorske baterije GBA 18V...



LED-diode	Napoljenost
3 zelene LED-diode neprekinjeno svetijo	60–100 %
2 zeleni LED-diodi neprekinjeno svetita	30–60 %
1 zelena LED-dioda neprekinjeno sveti	5–30 %
1 zelena LED-dioda utripa	0–5 %

### Vrsta akumulatorske baterije ProCORE18V...



LED-diode	Napoljenost
5 zelenih LED-diod neprekinjeno sveti	80–100 %
4 zelene LED-diode neprekinjeno svetijo	60–80 %
3 zelene LED-diode neprekinjeno svetijo	40–60 %
2 zeleni LED-diodi neprekinjeno svetita	20–40 %
1 zelena LED-dioda neprekinjeno sveti	5–20 %
1 zelena LED-dioda utripa	0–5 %

### Dodatni ročaj

- ▶ **Svoje električno orodje uporabljajte zgolj z dodatnim ročajem (13).**

#### Obračanje dodatnega ročaja (glejte sliko A)

Dodatni ročaj (13) lahko po želji obrnete in s tem zagotovite varno in neutrujujočo držo pri delu.

- Zavrtite spodnjo ročico dodatnega ročaja (13) v levo in obrnite dodatni ročaj (13) v zelen položaj. Nato znova zategnite spodnjo ročico dodatnega ročaja (13) z vrtenjem v desno.

Pazite na to, da bo napajalni trak dodatnega ročaja ležal v zato predvideni zarezni na ohišju.

### Izbor vpenjalne glave in nastavkov

Za udarno vrtnje in klesanje potrebujete nastavke SDS-max, ki jih vstavite v vpenjalno glavo SDS-max.

## Menjava nastavka

Pokrov za zaščito pred prahom (3) v veliki meri onemogoča, da bi prah, ki nastane pri vrtenju, med obratovanjem prodrl v vpenjalni sistem. Pri vstavljanju nastavka pazite na to, da ne poškodujete pokrova za zaščito pred prahom (3).

- ▶ **Poškodovan ščitnik proti prahu je treba takoj zamenjati. Priporočamo, da zamenjavo opravi servisna delavnica.**

## Menjava nastavka (SDS-max)

### Vstavljanje zamenljivega nastavka (glejte sliko B)

Z vpenjalnim sistemom SDS-max lahko nastavek zamenjate preprosto in udobno, brez uporabe dodatnih orodij.

- Vstavitveni konec nastavka najprej očistite in ga nato rahlo namastite.
- Vstavite nastavek v vpenjalni sistem tako, da ga pri tem zasukajte, da se samostojno zablokira.
- Povlecite nastavek in preverite, ali je dobro vpet.

### Odstranjevanje nastavka (glejte sliko C)

- Blokirni tulec (4) pomaknite nazaj in odstranite nastavek.

## Odsesavanje prahu/ostružkov

Prah nekaterih materialov, npr. svinčenega premaza, nekaterih vrst lesa, mineralov in kovin je lahko zdravju škodljiv. Stik s kožo ali vdihavanje takšnega prahu lahko povzroči alergijske reakcije in/ali obolenja dihal uporabnika ali oseb v bližini.

Določene vrste prahu kot npr. prah hrastovine ali bukovja veljajo za kancerogene, še posebej v kombinaciji z drugimi snovmi, ki so prisotne pri obdelavi lesa (kromat, zaščitno sredstvo za les). Materiale z vsebnostjo azbesta smejo obdelovati le strokovnjaki.

- Če je mogoče, uporabljajte sesalnik, ki je primeren glede na vrsto materiala.
- Poskrbite za dobro zračenje delovnega mesta.
- Priporočamo, da nosite zaščitno masko za prah s filtrirnim razredom P2.

Upoštevajte veljavne nacionalne predpise za obdelovalne materiale.

- ▶ **Preprečite nabiranje prahu na delovnem mestu.** Prah se lahko hitro vname.

## Delovanje

### Uporaba

- ▶ Pazite na to, da je pokrov (11) modula *Bluetooth® Low Energy Module GCY 42* med delovanjem zaprt. Tako preprečite vstop prahu.

### Namestitev akumulatorske baterije

- ▶ **Uporabljajte samo originalne litij-ionske akumulatorske baterije Bosch z napetostjo, ki je navedena na tipski ploščici električnega orodja.** Uporaba drugih akumulatorskih baterij lahko pripelje do poškodb in nevarnosti požara.

- Pritisnite tipko za zaklep (7), da električno orodje zavarujete pred nenamernim vklopom.
- Potisnite napolnjeno akumulatorsko baterijo (10) v polnilne kontakte ohišja tako, da se akumulatorska baterija varno zaskoči.

### Nastavitev načina delovanja (glejte sliko D)

S kombiniranim stikalom (5) izberite vrsto delovanja električnega orodja.

**Opomba:** način delovanja spreminjajte samo pri izklopljenem električnem orodju! V nasprotnem primeru se lahko električno orodje poškoduje.

**Opomba:** če preklopite v drug način delovanja, medtem ko je stikalo (5) v zelen položaj, tako da se električno orodje izklopi.

- Za spremembo načina delovanja obrnite kombinirano stikalo (5) v zelen položaj, tako da se slišno zaskoči.

 Položaj za **udarno vrtenje** v beton ali kamen

 Položaj za **vrtenje v levo** za sprostitve nastavka iz obdelovanca

 Položaj **Vario-Lock** za nastavitev položaja dletenja.

 Položaj za **dletenje**

### Vklop/izklop

- Po potrebi sprostite tipko za zaklep (7) stikala za vklop/izklop.
  - Za **vklop** električnega orodja pritisnite stikalo za vklop/izklop (9).
- Lučka sveti pri delno ali popolnoma pritisnjem stikalu za vklop/izklop (9) in pri neugodnih svetlobnih razmerah omogoči osvetlitev delovnega območja.
- Za **izklop** električnega orodja sprostite prst s stikala za vklop/izklop (9).

### Nastavitev števila vrtljajev/števila udarcev

Število vrtljajev/udarcev vklopljenega električnega orodja lahko brezstopenjsko upravljate glede na to, kako globoko pritisnete stikalo za vklop/izklop (9).

Rahel pritisk na stikalo za vklop/izklop (9) povzroči nizko število vrtljajev/udarcev. Z vse močnejšim pritiskanjem stikala pa se število vrtljajev/število udarcev zvišuje.

Število vrtljajev lahko nastavite tudi na uporabniškem vmesniku oz. prek aplikacije za pametne telefone (glejte „Izbira načina delovanja“, Stran 229).

### Spreminjanje položaja dleta (Vario-Lock)

Dleto lahko zapahnete v 16 položajih. Tako lahko zavzamete optimalno delovno pozicijo.

- Namestite dleto v sistem za vpenjanje.
  - Kombinirano stikalo (5) zavrtite v položaj „Vario-Lock“.
  - Obrnite nastavek v zelen položaj za klesanje.
  - Kombinirano stikalo (5) zavrtite v položaj „klesanje“.
- Vpenjalni sistem je tako blokiran.

### Klesanje s funkcijo blokade

Če želite dalj časa klesati, ne da bi vam bilo treba pritisniti stikalo za vklop/izklop (9), zaklenite stikalo za vklop/izklop v načinu delovanja „klesanje“.

- Za **zaklep** pritisnite stikalo za vklop/izklop (9) do prislona in sočasno pritisnite tipko za zaklep (7).
- Za izklop znova pritisnite tipko za zaklep (7).

**Opomba:** če preklopite v drug način delovanja, medtem ko je stikalo za vklop/izklop zaklenjeno, se električno orodje izklopi.

### Preobremenitvena sklopka

- ▶ Pri zatikanju ali zagozditvi vstavnega orodja se pogon na vrtno vreteno prekine. Zaradi sil, do katerih pride v tej situaciji, morate električno orodje vedno trdno držati z obema rokama, s stabilno telesno držo.
- ▶ Izključite električno orodje in sprostite nastavek, če je prišlo do blokade električnega orodja. Pri vklopu z blokiranim vrtnim orodjem nastanejo visoki reakcijski momenti.

### Hitri izklop (Kickback Control)



Funkcija hitrega izklopa (KickBack Control) nudi boljši nadzor nad električnim orodjem in izboljša varnost uporabnika v primerjavi z uporabo električnih orodij brez funkcije KickBack Control. V primeru nenadnega in nepredvidenega zasuka električnega orodja okoli vrtnalnice se električno orodje izklopi, zasveti prikaz hitrega izklopa (17), delovna lučka (12) pa utripa. Pri aktiviranem hitrem izklopu prikaz stanja (20) utripa rdeče.

- Za **vnovični vklop** izpusnite stikalo za vklop/izklop (9) in ga znova pritisnite.

### Electronic Precision Control (EPC)

EPC vas pri delu z udarjanjem podpira s počasnim zagonom števila vrtljajev za natančno delo.

### Električno krmiljenje števila vrtljajev (Adaptive Speed Control) v načinu delovanja „klesanje“



Za boljši nadzor in natančno prislanjanje ob obdelovanec se električno orodje zažene z nizkim številom vrtljajev. Število vrtljajev se zatem hitro poveča do največje vrednosti.

Električno krmiljenje števila vrtljajev se ob prilonitvi električnega orodja ob obdelovanec vklopi samodejno.

### Uporabniški vmesnik (glejte sliko E)

Uporabniški vmesnik (15) služi izbiri načina delovanja ter za prikaz stanja električnega orodja.

### Prikazi stanja

Prikaz stanja napoljenosti akumulatorske baterije (uporabniški vmesnik) (16)	Pomen/vzrok	Rešitev
Zeleno (2 do 5 vrstic)	Akumulatorska baterija je napolnjena	–
Rumeno (1 vrstica)	Akumulatorska baterija je skoraj prazna	Akumulatorsko baterijo je treba kmalu zamenjati oz. napolniti
Rdeče (1 vrstica)	Akumulatorska baterija je prazna	Akumulatorsko baterijo zamenjajte ali napolnite
Prikaz temperature (22)	Pomen/vzrok	Rešitev
Rumen	Delovna temperatura akumulatorske baterije ali električnega orodja je občutno povišana, zmogljivost se zniža	Električno orodje zaženite v prostem teku in dovolite, da se ohladi, ali pa pregreto akumulatorsko baterijo zamenjajte
Rdeč	Delovna temperatura akumulatorske baterije ali električnega orodja je prekoračena, električno orodje se za zaščito izključi	Pustite, da se električno orodje ohladi, in zamenjajte pregreto akumulatorsko baterijo
Prikaz stanja električnega orodja (20)	Pomen/vzrok	Rešitev
Zelen	Stanje „V redu“	–

Prikaz stanja električnega orodja (20)	Pomen/vzrok	Rešitev
Rumen	Dosežena je bila nevarna temperatura ali pa je akumulatorska baterija skoraj prazna	Električno orodje naj deluje v prostem teku; počakajte, da se ohladi, ali pa kmalu zamenjajte oz. napolnite akumulatorsko baterijo
Rdeč	Električno orodje je pregreto ali pa je akumulatorska baterija prazna	Dovolite, da se električno orodje ohladi, ali pa zamenjajte oz. napolnite akumulatorsko baterijo
Rdeč	Tipka za zaklep je bila sprožena v načinu delovanja „udarno vrтанje“	Znova pritisnite tipko za zaklep
	Med delom se pritisnili kombinirano stikalo	Izklopite električno orodje in ga ponovno vklopite
	Motor je blokiran, akumulatorska baterija je prešibka	Napolnite akumulatorsko baterijo ali uporabite priporočeno vrsto akumulatorske baterije
	Splošna napaka	<ul style="list-style-type: none"> <li>– Izklopite električno orodje in ga ponovno vklopite ali po potrebi odstranite akumulatorsko baterijo in jo znova vstavite</li> </ul> <p>Če napaka še vedno ni odpravljena:</p> <ul style="list-style-type: none"> <li>– Električno orodje pošljite službi za stranke</li> </ul>
Utripa rdeče – v kombinaciji s prikazom za hiter izklop (17)	Sprožil se je hiter izklop	Izklopite električno orodje in ga ponovno vklopite
Utripa modro	Električno orodje je povezano s prenosno napravo ali pa poteka prenos nastavitev	–

Prikaz stanja na pametnem telefonu (21)	Pomen/vzrok	Rešitev
Zeleno	Na voljo so dodatne informacije (npr. komercialne informacije)	Če vas zanima, si sporočilo preberite na pametnem telefonu
Rumeno	Na voljo so pomembne informacije (npr. opozorilo o temperaturi)	Sporočilo preberite na pametnem telefonu
Rdeče	Na voljo so informacije, ki so pomembne za delovanje (npr. ustavitev motorja zaradi napake mikrokrmilne enote)	Sporočilo nemudoma preberite na pametnem telefonu

#### Izbira načina delovanja

- Pritisnite tipko (19) za izbiro načina delovanja tako pogosto, dokler ne bo izbran način delovanja svetil.

**Opomba:** v načinu delovanja **Favorite** lahko funkcije nastavite prek aplikacije za pametni telefon, v načinih delovanja **Auto** in **Soft** pa so funkcije vnaprej nastavljene.

#### Prikaz načina delovanja (18) Funkcije

##### **Auto** sveti

V načinu delovanja **Auto** doseže električno orodje največjo zmogljivost.

- Način delovanja „udarno vrтанje“: hitro povečevanje števila vrtljajev za nadzorovano navrtavanje do 100 % največjega števila vrtljajev
- Način delovanja „dletenje“: električno krmiljenje števila vrtljajev (Adaptive Speed Control)
- Zaustavitev v sili (Kickback Control)

##### **Soft** sveti

Način delovanja **Soft** se uporablja za obdelavo občutljivih materialov.

- Način delovanja „udarno vrтанje“: EPC je aktiven, počasno povečevanje števila vrtljajev za nežno navrtavanje do 80 % največjega števila vrtljajev za udarno vrтанje v občutljive površine

**Prikaz načina delovanja (18) Funkcije**

- Način delovanja „dletenje“: električno krmiljenje števila vrtljajev (Adaptive Speed Control) je nastavljeno na še bolj občutljivo
- Funkcija zaustavitve v sili (Kickback Control) je nastavljena na še bolj občutljivo

**Favorite** sveti

V načinu delovanja **Favorite** lahko električno orodje prek aplikacije za pametne telefone nastavite po meri.

- Način delovanja „udarno vrtnje“ lahko nastavite v več stopnjah:  
Moč: število vrtljajev  
Electronic Precision Control (EPC): hitrost zaganjanja
- Način delovanja „dletenje“: električno krmiljenje števila vrtljajev (Adaptive Speed Control) lahko vklopite ali izklopite
- Občutljivost hitrega izklopa (Kickback Control) lahko nastavite do samega izklopa

**Funkcije povezljivosti**

V povezavi z modulom *Bluetooth*® Low Energy Module GCY 42 so za električno orodje na voljo naslednje možnosti za povezavo:

- Registracija in nastavev po meri
- Preverjanje stanja, varnostna opozorila
- Splošne informacije in nastavitve
- Upravljanje

Za več informacij o modulu *Bluetooth*® Low Energy Module GCY 42 si preberite pripadajoča navodila za uporabo.

Prikaz pametnega telefona (21) sveti, če pošilja električno orodje informacije (npr. temperaturno opozorilo) prek tehnologije *Bluetooth*® na mobilno končno napravo.

**Navodila za delo**

- ▶ **Električno orodje z vstavljenim nizkoenergijskim modulom *Bluetooth*® GCY 42 je opremljeno z vmesnikom za radijsko povezavo. Upoštevajte lokalne omejitve uporabe, npr. v letalih ali v bolnišnicah.**
- ▶ **V območjih, kjer tehnologije *Bluetooth*® ne smete uporabiti, je treba modul *Bluetooth*® Low Energy Module GCY 42 in gumbno celico odstraniti.**

**Opomba:** pokrov (11) lahko varno zaprete samo, če sta modul *Bluetooth*® Low Energy Module GCY 42 in gumbna celica nameščena v električnem orodju.

- Za **izklop** modula *Bluetooth*® Low Energy Module GCY 42 obrnite gumbno celico ali položite izolacijo med gumbno celico in modul *Bluetooth*® Low Energy Module GCY 42.
- Zaprite pokrov (11), da preprečite vstop tujkov v notranjost.

**Dušilec tresljajev**

 Vgrajeni dušilec tresljajev blaži nastale tresljaje.

- ▶ **Ne uporabljajte električnega orodja, če je element za dušenje poškodovan.**

**Navodila za optimalno uporabo akumulatorske baterije**

Akumulatorsko baterijo zavarujte pred vlago in vodo.

Akumulatorsko baterijo skladiščite samo v temperaturnem območju od -20 °C do 50 °C. Poleti ne dovolite, da bi akumulatorska baterija obležala v avtomobilu.

Prezračevalne reže akumulatorske baterije občasno očistite z mehkim, čistim in suhim čopičem.

Bistveno krajši čas delovanja po polnjenju pomeni, da je akumulatorska baterija izrabljena in da jo je treba zamenjati. Upoštevajte navodila za odstranjevanje.

**Vzdrževanje in servisiranje****Vzdrževanje in čiščenje**

- ▶ **Pred začetkom kakršnikoli del na električnem orodju (na primer vzdrževanje, zamenjava orodja in podobno) kakor tudi med transportiranjem in shranjevanjem je treba iz električnega orodja odstraniti akumulatorsko baterijo.** Pri nenamernem aktiviranju vklopno/izklopnega stikala obstaja nevarnost telesnih poškodb.
- ▶ **Skrbite za čistočo električnega orodja in prezračevalnih utorov, da lahko dobro in varno delate.**
- ▶ **Poškodovan pokrov za zaščito pred prahom je treba takoj zamenjati. Priporočamo, da zamenjavo opravi servisna delavnica.**
  - Po vsaki uporabi očistite vpenjalni sistem (2).

**Servisna služba in svetovanje uporabnikom**

Servis vam bo dal odgovore na vaša vprašanja glede popravila in vzdrževanja izdelka ter nadomestnih delov. Tehnične skice in informacije glede nadomestnih delov najdete na: **www.bosch-pt.com**

Boscheva skupina za svetovanje pri uporabi vam bo z veseljem odgovorila na vprašanja o naših izdelkih in pripadajočem priboru.

Ob vseh vprašanjih in naročilih rezervnih delov nujno sporočite 10-mestno številko na tipski ploščici izdelka.

**Slovensko**

Robert Bosch d.o.o.  
Verovškova 55a  
1000 Ljubljana  
Tel.: +00 803931  
Fax: +00 803931  
Mail: servis.pt@si.bosch.com  
www.bosch.si

## Transport

Za priložene litij-ionske akumulatorske baterije veljaju zahteve zakona o nevarnih snoveh. Uporabnik lahko akumulatorske baterije brez omejitve prevaža po cesti. Pri pošiljkah, ki jih opravijo tretje osebe (npr. zračni transport ali špedicija), je treba upoštevati posebne zahteve glede embalaže in oznak. Pri pripravi odpreme mora obvezno sodelovati strokovnjak za nevarne snovi. Akumulatorske baterije pošiljajte samo, če je njihovo ohišje nepoškodovano. Prelepitate odprte kontakte in akumulatorsko baterijo zapakirajte tako, da se v embalaži ne premika. Upoštevajte tudi morebitne druge nacionalne predpise.

## Odlaganje



Poskrbite za okolju prijazno recikliranje električnih orodij, akumulatorskih baterij, pribora in embalaže.



Električnih orodij in akumulatorskih/običajnih baterij ne smete odvreči med gospodinjinske odpadke!

## Zgolj za države Evropske unije:

Odslužena električna orodja (v skladu z Direktivo 2012/19/EU) in okvarjene ali izrabljene akumulatorske/navadne baterije (v skladu z Direktivo 2006/66/ES) je treba zbirati ločeno in jih okolju prijazno reciklirati.

## Akumulatorske/običajne baterije:

### Litijevi ioni:

Upoštevajte navodila v poglavju „Transport“ (glejte „Transport“, Stran 231).

# Hrvatski

## Sigurnosne napomene

### Opće upute za sigurnost za električne alate

#### **⚠ UPOZORENJE** Treba pročitati sve napomene o sigurnosti i upute.

U slučaju nepoštivanja napomena o sigurnosti i uputa može doći do strujnog udara, požara i/ili teške ozljede.

#### Sačuvajte sve napomene o sigurnosti i upute za buduću primjenu.

Pojam „električni alat“ u upozorenjima odnosi se na električne alata s priključkom na električnu mrežu (s mrežnim kabelom) i električne alate s napajanjem na akumulatorsku bateriju (bez mrežnog kabela).

### Sigurnost na radnom mjestu

- ▶ **Održavajte radno mjesto čistim i dobro osvijetljenim.**  
Nered ili neosvijetljeno radno mjesto mogu uzrokovati nezgode.
- ▶ **Ne radite s električnim alatima u eksplozivnim atmosferama, primjerice onima u kojima ima**

**zapaljivih tekućina, plinova ili prašine.** Električni alati proizvode iskre koje mogu zapaliti prašinu ili pare.

- ▶ **Tijekom upotrebe električnog alata djecu i druge osobe držite podalje od mjesta rada.** Svako odvratanje pozornosti može uzrokovati gubitak kontrole nad uređajem.

### Električna sigurnost

- ▶ **Priključni utikač električnog alata mora odgovarati utičnici. Sve su preinake utikača zabranjene. Nemojte upotrebljavati adapterske utikače zajedno sa zaštitno uzemljenim električnim alatima.** Utikač na kojem nisu vršene preinake i odgovarajuća utičnica smanjuju opasnost od strujnog udara.
- ▶ **Izbjegavajte dodir tijela s uzemljenim površinama kao što su cijevi, radijatori, štednjaci i hladnjaci.** Opasnost od električnog udara je veća ako je vaše tijelo uzemljeno.
- ▶ **Električne alate držite dalje od kiše ili vlage.** Prodiranje vode u električni alat povećava opasnost od strujnog udara.
- ▶ **Ne zloupotrebljavajte priključni kabel. Nikada nemojte upotrebljavati priključni kabel za nošenje, vješanje električnog alata ili za izvlačenje utikača iz mrežne utičnice. Priključni kabel držite dalje od izvora topline, ulja, oštih rubova ili pomičnih dijelova uređaja.** Oštećen ili zapleten priključni kabel povećava opasnost od strujnog udara.
- ▶ **Ako s električnim alatom radite na otvorenom, upotrebljavajte isključivo produžni kabel prikladan za upotrebu na otvorenom.** Upotreba produžnog kabela prikladnog za rad na otvorenom smanjuje opasnost od strujnog udara.
- ▶ **Ako ne možete izbjeći upotrebu električnog alata u vlažnoj okolini, upotrijebite diferencijalnu strujnu zaštitnu sklopku.** Primjenom diferencijalne strujne zaštitne sklopke izbjegava se opasnost od strujnog udara.

### Sigurnost ljudi

- ▶ **Budite pažljivi, pazite što činite i postupajte oprezno dok radite s električnim alatom. Nemojte upotrebljavati alat ako ste umorni ili pod utjecajem droga, alkohola ili lijekova.** Trenutak nepažnje kod upotrebe električnog alata može uzrokovati ozbiljne ozljede.
- ▶ **Nosite osobnu zaštitnu opremu. Uvijek nosite zaštitne naočale.** Nošenje osobne zaštitne opreme, kao što je maska za prašinu, zaštitna obuća s protukliznim potplatom, zaštitna kaciga ili štitnik za sluh, ovisno od vrste i primjene električnog alata, smanjuje opasnost od ozljeda.
- ▶ **Spriječite svako nehotično uključivanje uređaja. Prije nego što ćete utaknuti utikač u utičnicu i/ili staviti komplet baterija, provjerite je li električni alat isključen.** Ako kod nošenja električnog alata imate prst na prekidaču ili se uključen uređaj priključi na električno napajanje, to može dovesti do nezgoda.

- ▶ **Prije uključivanja električnog alata uklonite alate za podešavanje ili ključ.** Alat ili ključ koji se nalazi u rotirajućem dijelu uređaja može dovesti do nezgoda.
- ▶ **Izbjegavajte neuobičajene položaje tijela. Zauzmite siguran i stabilan položaj tijela i u svakom trenutku održavajte ravnotežu.** Na taj način možete električni alat bolje kontrolirati u neočekivanim situacijama.
- ▶ **Nosite prikladnu odjeću. Ne nosite široku odjeću ni nakit. Kosu, odjeću i rukavice držite dalje od pomičnih dijelova.** Široku odjeću, dugu kosu ili nakit mogu zahvatiti pomični dijelovi.
- ▶ **Ako uređaji imaju priključak za usisavače za prašinu, provjerite jesu li isti priključeni i mogu li se ispravno upotrebljavati.** Upotreba sustava za usisavanje može smanjiti mogućnost nastanka opasnih situacija koje uzrokuje prašina.

#### Upotreba i održavanje električnog alata

- ▶ **Ne preopterećujte uređaj. Za svaki posao upotrebljavajte prikladan i za to predviđen električni alat.** S odgovarajućim električnim alatom posao ćete obaviti lakše, brže i sigurnije.
- ▶ **Nemojte upotrebljavati električni alat čiji je prekidač neispravan.** Električni alat koji se više ne može uključivati i isključivati opasan je i mora se popraviti.
- ▶ **Izvadite utikač iz mrežne utičnice i/ili izvadite komplet akumulatora prije podešavanja električnog alata, zamjene pribora ili odlaganja električnog alata.** Ovim mjerama opreza izbjeći će se nehotično uključivanje električnog alata.
- ▶ **Električni alat koji ne upotrebljavate spremite izvan dosega djece. Rukovanje alatom zabranjeno je osobama koje nisu s njim upoznate ili koje nisu pročitale ove upute.** Električni alati su opasni ako s njima rade neiskusne osobe.
- ▶ **Održavajte električni alat s pažnjom. Kontrolirajte rade li besprijekorno pomični dijelovi uređaja, jesu li zaglavljivi, polomljeni ili oštećeni tako da to ugrožava daljnju upotrebu i rad električnog alata. Prije upotrebe oštećene dijelove treba popraviti.** Loše održavani električni alati uzrok su mnogih nezgoda.
- ▶ **Rezne alate održavajte oštrim i čistim.** Pažljivo održavani rezni alati s oštrim oštricama manje će se zaglavljivati i lakše se s njima radi.
- ▶ **Električni alat, pribor, radne alate, itd. upotrebljavajte prema ovim uputama i na način kako je propisano za određenu vrstu uređaja. Pritom uzmite u obzir radne uvjete i radove koje treba izvršiti.** Upotreba električnog alata za poslove izvan njegove predviđene upotrebe može dovesti do opasnih situacija.

#### Upotreba i održavanje akumulatorskih alata

- ▶ **Akumulatorsku bateriju punite isključivo punjačima koje preporučuje proizvođač.** Ako punjač predviđen za jednu određenu vrstu kompleta baterija rabite s drugim kompletom baterija, postoji opasnost od požara.

- ▶ **Električne alate upotrebljavajte isključivo s posebnim, namjenskim kompletima baterija.** Upotreba drugih kompleta baterija može dovesti do ozljeda i opasnosti od požara.
- ▶ **Komplete baterija dok ih ne upotrebljavate držite dalje od uredskih spajalica, kovanica, ključeva, čavala, vijaka ili drugih sitnih metalnih predmeta koji bi mogli uzrokovati premošćenje kontakata.** Kratki spoj između kontakata baterije može uzrokovati opekline ili požar.
- ▶ **Kod pogrešne primjene iz baterije može isticati tekućina. Izbjegavajte kontakt s ovom tekućinom. Kod slučajnog kontakta zahvaćeno mjesto treba isprati vodom. Ako vam tekućina uđe u oči, zatražite pomoć liječnika.** Tekućina istekla iz baterije može uzrokovati nadražnost kože i opekline.

#### Servisiranje

- ▶ **Popravak električnog alata prepustite kvalificiranom osoblju ovlaštenog servisa i isključivo s originalnim rezervnim dijelovima.** Tako će biti zajamčen siguran rad s uređajem.

#### Sigurnosna upozorenja za čekić

- ▶ **Nosite zaštitu za uši.** Izloženost buci može prouzročiti gubitak sluha.
- ▶ **Upotrebljavajte pomoćne drške ako su priložene uz uređaj.** Gubitak kontrole može dovesti do osobnih ozljeda.
- ▶ **Električni alat držite isključivo za izolirane prihvatne površine ako izvodite radove kod kojih bi pribor za rezanje mogao zahvatiti skrivene električne vodove.** Ako pribor za rezanje dođe u doticaj sa žicama pod naponom i metalni će dijelovi električnog alata biti pod naponom, što može dovesti do električnog udara rukovaoca.
- ▶ **Koristite prikladne detektore kako biste pronašli skrivene opskrbe vodove ili zatražite pomoć lokalnog distributera.** Kontakt s električnim vodovima može dovesti do požara i električnog udara. Oštećenje plinske cijevi može dovesti do eksplozije. Probijanje vodovodne cijevi uzrokuje materijalne štete.
- ▶ **Prije odlaganja električnog alata pričekajte da se zaustavi.** Radni alat se može zaglaviti što može dovesti do gubitka kontrole nad električnim alatom.
- ▶ **Osigurajte izradak.** Izradak stegnuto pomoću stezne naprave ili škripca sigurnije će se držati nego s vašom rukom.
- ▶ **U slučaju oštećenja i nestručne uporabe aku-baterije mogu se pojaviti pare. Aku-baterija može izgorjeti ili eksplodirati.** Dovedite svježi zrak i u slučaju potrebe zatražite liječničku pomoć. Pare mogu nadražiti dišne puteve.
- ▶ **Ne otvarajte aku-bateriju.** Postoji opasnost od kratkog spoja.
- ▶ **Oštrim predmetima kao što su npr. čavli, odvijači ili djelovanjem vanjske sile aku-baterija se može oštetiti.**



Može doći do unutrašnjeg kratkog spoja i aku-baterija može izgorjeti, razviti dim, eksplodirati ili se pregrijati.

- ▶ **Aku-bateriju koristite samo u proizvodima proizvođača.** Samo na ovaj način je aku-baterija zaštićena od opasnog preopterećenja.



**Zaštitite aku-bateriju od vrućine, npr. također od stalnog sunčevog zračenja, vatre, prljavštine, vode i vlage.** Postoji opasnost od eksplozije i kratkog spoja.



- ▶ **Električni alat čvrsto držite s obje ruke i zauzmite siguran i stabilan položaj tijela.** S električnim alatom ćete sigurnije raditi ako ga budete držali s obje ruke.
- ▶ **Oprez! Pri uporabi električnog alata s *Bluetooth*® može se pojaviti smetnja kod drugih uređaja i sustava, zrakoplova i medicinskih uređaja (npr. elektrostimulator srca, slušni aparati). Također nije moguće posve isključiti ozljede ljudi i životinja koji se nalaze u neposrednoj blizini. Nemojte koristiti električni alat s *Bluetooth*® u blizini medicinskih uređaja, benzinskih postaja, kemijskih postrojenja, područja u kojima postoji opasnost od eksplozije ili eksplozivna. Nemojte koristiti električni alat s *Bluetooth*® u zrakoplovima. Izbjegavajte rad tijekom dužeg vremenskog razdoblja u neposrednoj blizini tijela.**

*Bluetooth*® slovni znak kao i grafički simbol (logotipovi) su registrirane trgovačke marke i vlasništvo Bluetooth SIG, Inc. Tvrtka Robert Bosch Power Tools GmbH ima licenciju za svako korištenje ovog slovnog znaka/ grafičkog simbola.

## Opis proizvoda i radova



**Treba pročitati sve sigurnosne napomene i upute.** Propusti do kojih može doći uslijed nepridržavanja sigurnosnih napomena i uputa mogu uzrokovati električni udar, požar i/ili teške ozljede.

Pridržavajte se slika na početku uputa za uporabu.

### Namjenska uporaba

Električni alat je namijenjen za bušenje čekićem u beton, zidove i kamen, kao i za lakše i srednje teške radove dljetom.

Podaci i postavke električnog alata mogu se kod umetnutog modula *Bluetooth*® Low Energy Module GCY 42 prenositi pomoću *Bluetooth*® radijske tehnologije između električnog alata i nekog mobilnog krajnjeg uređaja.

### Prikazani dijelovi alata

Numeriranje prikazanih dijelova odnosi se na prikaz električnog alata na stranici sa slikama.

- (1) SDS-max stezna glava
- (2) Prihvat alata SDS-max
- (3) Kapa za zaštitu od prašine

- (4) Čahura za blokadu
- (5) Kombinirani prekidač za načine rada i desni/lijevi hod
- (6) Prigušenje vibracija
- (7) Tipka za blokadu prekidača za uključivanje/isključivanje
- (8) Ručka (izolirana površina zahvata)
- (9) Prekidač za uključivanje/isključivanje
- (10) Aku-baterija<sup>A)</sup>
- (11) Poklopac modula *Bluetooth*® Low Energy Module GCY 42
- (12) Radno svjetlo
- (13) Dodatna ručka (izolirana površina zahvata)
- (14) Tipka za deblokadu aku-baterije<sup>A)</sup>
- (15) Korisničko sučelje
- (16) Pokazivač stanja napunjenosti aku-baterije (korisničko sučelje)
- (17) Indikator brzog isključivanja (Kickback Control) (korisničko sučelje)
- (18) Indikator načina rada (korisničko sučelje)
- (19) Tipka za odabir načina rada (korisničko sučelje)
- (20) Indikator statusa električnog alata (korisničko sučelje)
- (21) Indikator pametnog telefona (korisničko sučelje)
- (22) Indikator temperature (korisničko sučelje)

A) Prikazan ili opisan pribor ne pripada standardnom opsegu isporuke. Potpuni pribor možete naći u našem programu pribora.

### Tehnički podaci

Akumulatorski bušaći čekić	GBH 18V-36 C	
Kataloški broj		<b>3 611 J15 0..</b>
Nazivni napon	V=	18
Nazivna primljena snaga	W	800
Broj udaraca <sup>A)</sup>	min <sup>-1</sup>	0-2900
Jačina pojedinačnog udarca prema EPTA-Procedure 05:2016	J	7,0
Nazivni broj okretaja		
- Rotacija udesno	min <sup>-1</sup>	0-500
- Rotacija ulijevo	min <sup>-1</sup>	0-500
Prihvat alata		SDS-max
Promjer grla vretena	mm	74
Promjer bušenja maks.:		
- Beton	mm	35
- Zidovi (sa šupljim krunastim svrdlom)	mm	40-90
Težina prema EPTA-Procedure 01:2014 <sup>A)</sup>	kg	5,5-6,6

Akumulatorski bušači čekić		GBH 18V-36 C
Duljina	mm	460
Visina	mm	250
Preporučena temperatura okoline kod punjenja	°C	0 ... +35
Dopuštena temperatura okoline pri radu <sup>B)</sup> i kod skladištenja	°C	-20 ... +50
Kompatibilne aku-baterije		GBA 18V... ProCORE18V...
Preporučene aku-baterije za puni učinak		ProCORE18V... ≥ 5,5 Ah
Preporučeni punjači		GAL 18... GAX 18V... GAL 36...
<b>Prijenos podataka</b>		
Bluetooth®		Bluetooth® 4.2 (Low Energy) <sup>C)</sup>
Razmak signala	s	8
Maksimalni domet signala <sup>D)</sup>	m	30

A) ovisno o korištenju aku-baterije

B) ograničeni učinak kod temperatura <0 °C

C) Mobilni krajnji uređaji moraju biti kompatibilni s Bluetooth® Low Energy uređajima (verzija 4.2) i podržavati Generic Access Profile (GAP).

D) Domet može jako varirati ovisno o vanjskim uvjetima, uključujući onaj korištenog prijemnika. U zatvorenim prostorijama i zbog metalnih prepreka (npr. zidovi, police, kovčeg itd.) domet Bluetooth® može biti znatno manji.

## Informacije o buci i vibracijama

Emisijske vrijednosti buke utvrđene su skladno **EN 60745-2-6**.

Razina buke električnog alata prema ocjeni A iznosi obično: razina zvučnog tlaka **90 dB(A)**; razina zvučne snage **101 dB(A)**. Nesigurnost K = **3 dB**.

### Nosite zaštitu za uši!

Ukupne vrijednosti vibracija  $a_h$  (vektorski zbroj tri pravca) i nesigurnost K utvrđene u skladu s normom **EN 60745-2-6**:

Bušenje betona čekićem:  $a_h = 12 \text{ m/s}^2$ , K = **1,5 m/s**<sup>2</sup>,

Rad dljetom:  $a_h = 9,5 \text{ m/s}^2$ , K = **2,3 m/s**<sup>2</sup>,

Razina titranja, koja je navedena u ovim uputama, izmjerena je skladno normiranom postupku mjerenja te se može koristiti za međusobnu usporedbu električnih alata.

Primjerena je i za privremenu procjenu titrajnog opterećenja.

Navedena razina titranja predstavlja glavne primjene električnog alata. Ako se ustvari električni alat koristi za druge primjene s radnim alatima koji odstupaju od navedenih ili se nedovoljno održavaju, razina titranja može odstupati. To može znatno povećati titrajno opterećenje tijekom cjelokupnog radnog vijeka.

Za točnu procjenu titrajnog opterećenja trebaju se uzeti u obzir i vremena, tijekom kojih je alat bio isključen ili je radio,

ali se zapravo nije koristio. To može znatno smanjiti titrajno opterećenje tijekom cjelokupnog radnog vijeka.

Odredite dodatne sigurnosne mjere za zaštitu korisnika prije djelovanja titranja kao npr.: održavanje električnog alata i nastavaka, održavanje toplih ruku, organizacija tokova rada.

## Montaža

► **Prije svih radova na električnom alatu (npr. održavanje, zamjena alata itd.), kao i kod njegovog transporta i spremanja, pritisnite tipku za blokadu kako biste blokirali prekidač za uključivanje/isključivanje.** Kod nehotičnog aktiviranja prekidača za uključivanje/isključivanje postoji opasnost od ozljeda.

## Umetanje modula Bluetooth® Low Energy Module GCY 42 (pribor)

Za informacije o modulu Bluetooth® Low Energy Module **GCY 42** pročitajte pripadajuće upute za uporabu.

## Punjenje aku-baterije

► **Koristite samo punjače navedene u tehničkim podacima.** Samo su ovi punjači prilagođeni litij-ionskoj aku-bateriji koja se koristi u vašem električnom alatu.

**Napomena:** Aku-baterija se isporučuje djelomično napunjena. Kako bi se zajamčio puni učinak aku-baterije, prije prve uporabe aku-bateriju napunite do kraja u punjaču. Litij-ionska aku-baterija može se u svakom trenutku puniti bez skraćivanja njenog vijeka trajanja. Prekid u procesu punjenja neće oštetiti aku-bateriju.

Litij-ionska aku-baterija je "Electronic Cell Protection (ECP)" zaštitom zaštićena od dubinskog pražnjenja. Kada se aku-baterija isprazni, električni alat će se isključiti uz pomoć zaštitne sklopke: radni alat se više neće vrtjeti.

► **Nakon automatskog isključivanja električnog alata ne pritišćite dalje prekidač za uključivanje/isključivanje.** Aku-baterija bi se mogla oštetiti.

Pridržavajte se uputa za zbrinjavanje u otpad.



## Vađenje aku-baterije

Aku-baterija (**10**) ima dva stupnja blokiranja koji trebaju spriječiti da aku-baterija ispadne kod nehotičnog pritiska na tipku za deblokadu aku-baterije (**14**). Čim se aku-baterija stavi u električni alat, ona će se pomoću opruge zadržati u određenom položaju.

– Za vađenje aku-baterije (**10**) pritisnite tipku za deblokadu (**14**) i izvucite aku-bateriju iz električnog alata. **Pritom ne primjenjujte silu.**

## Pokazivač stanja napunjenosti aku-baterije

Tri zelena LED pokazivača stanja napunjenosti aku-baterije pokazuju stanje napunjenosti aku-baterije. Upit o stanju napunjenosti iz sigurnosnih razloga moguć je samo u stanju mirovanja električnog alata.

Pritisnite tipku za prikaz stanja napunjenosti  ili  za prikaz stanja napunjenosti. To je također moguće i kod izvađene aku-baterije.

Ako nakon pritiska na tipku za prikaz stanja napunjenosti ne svijetli LED, aku-baterija je neispravna i mora se zamijeniti.

**Napomena:** Stanje napunjenosti aku-baterije prikazuje se i na korisničkom sučelju **(15)** Prikazi stanja.

#### Tip aku-baterije GBA 18V...



LED	Kapacitet
Stalno svijetli 3× zelena	60–100 %
Stalno svijetli 2× zelena	30–60 %
Stalno svijetli 1× zelena	5–30 %
Treperi 1× zelena	0–5 %

#### Tip aku-baterije ProCORE18V...



LED	Kapacitet
Stalno svijetli 5× zelena	80–100 %
Stalno svijetli 4× zelena	60–80 %
Stalno svijetli 3× zelena	40–60 %
Stalno svijetli 2× zelena	20–40 %
Stalno svijetli 1× zelena	5–20 %
Treperi 1× zelena	0–5 %

#### Dodatna ručka

- **Koristite svoj električni alat samo s dodatnom ručkom (13).**

#### Zakretanje dodatne ručke (vidjeti sliku A)

Možete zakrenuti dodatnu ručku **(13)** po želji kako biste mogli postići sigurno držanje ruke pri radu bez zamaranja.

- Okrenite donji dio dodatne ručke **(13)** u smjeru suprotnom od kazaljke na satu i zakrenite dodatnu ručku **(13)** u željeni položaj. Zatim ponovno pritegnite donji dio dodatne ručke **(13)** u smjeru kazaljke na satu. Pazite da stezna traka dodatne ručke sjeda u za to predviđen utor na kućištu.

#### Biranje stezne glave i alata

Za bušenje čekićem i rad dlijetom potrebni su vam SDS-max alati koji se stavljaju u SDS-max steznu glavu.

#### Zamjena alata

Tijekom rada kapa za zaštitu od prašine **(3)** u znatnoj mjeri sprječava prodiranje prašine od bušenja u prihvat alata. Pri umetanju alata pazite da se ne ošteti kapa za zaštitu od prašine **(3)**.

- **Oštećenu kapu za zaštitu od prašine treba odmah zamijeniti. Preporučuje se da taj posao obavi servis.**

#### Zamjena alata (SDS-max)

##### Umetanje radnog alata (vidjeti sliku B)

Pomoću prihvaća alata SDS-max možete jednostavno i lako zamijeniti radni alat bez uporabe dodatnih alata.

- Očistite usadnik radnog alata i lagano ga podmažite.
- Umetnite radni alat uz okretanje u prihvat alata sve dok se sam ne blokira.
- Provjerite blokadu povlačenjem alata.

##### Vađenje radnog alata (vidjeti sliku C)

- Gurnite čahuru za blokadu **(4)** prema natrag i izvadite radni alat.

#### Usisavanje prašine/strugotina

Prašina od materijala kao što su premazi sa sadržajem olova, neke vrste drva, mineralnih materijala i metala, može biti štetna za zdravlje. Dodirivanje ili udisanje prašine može uzrokovati alergijske reakcije i/ili bolesti dišnih puteva korisnika električnog alata ili osoba koje se nalaze u blizini. Određena vrsta prašine, kao što je npr. prašina od hrastovine ili bukve, smatra se kancerogenom, posebno u kombinaciji s dodatnim tvarima za obradu drva (kromat, zaštitna sredstva za drvo). Materijal, koji sadrži azbest, smiju obrađivati samo stručne osobe.

- Po mogućnosti koristite uređaj za usisavanje prašine prikladan za materijal.
- Pobrinite se za dobro prozračivanje radnoga mjesta.
- Preporučuje se nošenje zaštitne maske s klasom filtra P2. Poštujte važeće propise u vašoj zemlji za materijale koje ćete obrađivati.

- **Izbjegavajte nakupljanje prašine na radnom mjestu.**

Prašina se može lako zapaliti.

## Rad

### Puštanje u rad

- Pazite da je poklopac **(11)** modula *Bluetooth®* Low Energy Module GCY 42 zatvoren tijekom rada. Tako ćete spriječiti prodiranje prašine.

### Umetanje aku-baterije

- **Koristite samo originalne Bosch litij-ionske aku-baterije s naponom navedenim na tipskoj pločici vašeg električnog alata.** Uporaba drugih aku-baterija može dovesti do ozljeda i opasnosti od požara.

- Pritisnite tipku za blokadu **(7)** kako biste električni alat zaštitili od nenamjernog uključivanja.
- Gurajte napunjenu aku-bateriju **(10)** u kontakte za punjenje na kućištu sve dok aku-baterija nije sigurno blokirana.

### Namještanje načina rada (vidjeti sliku D)

Kombiniranim prekidačem **(5)** odaberite način rada električnog alata.

**Napomena:** Promijenite način rada samo kada je električni alat isključen! Električni alat bi se inače mogao oštetiti.

**Napomena:** Ako se prebacite u neki drugi način rada dok je blokiran prekidač za uključivanje/isključivanje, električni alat će se isključiti.

- Za promjenu načina rada okrenite kombinirani prekidač (5) u željeni položaj sve dok se čujno ne uglati.

 Položaj za **Bušenje čekićem** u beton ili kamen



 Položaj za **Lijevi hod** za otpuštanje radnog alata iz izratka



 Položaj **Vario-Lock** za namještanje položaja dlijeta.



 Položaj za **Rad dlijetom**



#### Uključivanje/isključivanje

- Po potrebi otpustite tipku za blokadu (7) prekidača za uključivanje/isključivanje.
- Za **uključivanje** električnog alata pritisnite prekidač za uključivanje/isključivanje (9).

Svjetiljka svijetli kada se prekidač za uključivanje/isključivanje (9) pritisne lagano ili do kraja i omogućava osvjetljenje područja rada u slučaju nepovoljnih uvjeta rasvjete.

- Za **isključivanje** električnog alata otpustite prekidač za uključivanje/isključivanje (9).

#### Namještanje broja okretaja/broja udara

Broj okretaja/broj udara uključenog električnog alata možete bezstupanski regulirati ovisno o tome do kojeg stupnja ste pritisnuli prekidač za uključivanje/isključivanje (9).

Laganim pritiskom na prekidač za uključivanje/isključivanje (9) postiže se manji broj okretaja/broj udara. Jačim pritiskom povećava se broj okretaja/broj udara.

Broj okretaja možete regulirati i na korisničkom sučelju odn. putem aplikacije za pametni telefon (vidi „Biranje načina rada“, Stranica 238).

#### Promjena položaja dlijeta (Vario-Lock)

Dlijeto možete blokirati u 16 položaja. Na taj način možete zauzeti optimalni radni položaj.

- Umetnite dlijeto u prihvat alata.
- Okrenite kombinirani prekidač (5) u položaj „Vario-Lock“.

- Okrenite radni alat u željeni položaj dlijeta.
- Okrenite kombinirani prekidač (5) u položaj „Rad dlijetom“. Time je prihvat alata blokirani.

#### Rad dlijetom s funkcijom blokade

Kako biste dulje vrijeme mogli raditi dlijetom, a da stalno ne pritišćete prekidač za uključivanje/isključivanje (9), blokirajte prekidač za uključivanje/isključivanje u načinu rada „Rad dlijetom“.

- Za **blokadu** pritisnite prekidač za uključivanje/isključivanje (9) do graničnika i istovremeno pritisnite tipku za blokadu (7).

- Za isključivanje ponovno pritisnite tipku za blokadu (7).

**Napomena:** Ako se prebacite u neki drugi način rada dok je blokiran prekidač za uključivanje/isključivanje, električni alat će se isključiti.

#### Sigurnosna spojka

▶ **Ako bi se radni alat uklješio ili zaglavio, prekinut će se pogon do bušnog vretena. Električni alat uvijek čvrsto držite s obje ruke zbog sila koje se pritom pojavljuju i zauzimate stabilan položaj tijela.**

▶ **Isključite električni alat i otpustite radni alat ako se blokira električni alat. Pri uključivanju s blokiranim alatom za bušenje nastaju visoki reakcijski momenti.**

#### Brzo isključivanje (Kickback Control)



Brzo isključivanje (KickBack Control) pruža bolju kontrolu nad električnim alatom i time povećava zaštitu korisnika, u usporedbi s električnim alatom bez funkcije KickBack Control. Električni alat će se isključiti u slučaju iznenadne i nepredvidive rotacije električnog alata oko osi svrdla. Svjetli indikator brzog isključivanja (17) i treperi radno svjetlo (12). Kod aktiviranog brzog isključivanja indikator statusa (20) treperi crveno.

- Za **ponovno puštanje u rad** otpustite prekidač za uključivanje/isključivanje (9) i ponovno ga pritisnite.

#### Electronic Precision Control (EPC)

EPC pomaže vam kod radova s udarcem sporim pokretanjem i reduciranim brojem okretaja za precizniji rad.

#### Električno upravljanje brojem okretaja (Adaptive Speed Control) u načinu rada „Rad dlijetom“



Za bolju kontrolu i precizno stavljanje električni alat se pokreće s malim brojem okretaja i zatim ga brzo povećava do maksimalnog broja okretaja. Električno upravljanje brojem okretaja aktivira se pri stavljanju električnog alata.

#### Korisničko sučelje (vidjeti sliku E)

Korisničko sučelje (15) služi za biranje načina rada i za prikaz stanja električnog alata.

**Prikazi stanja**

Pokazivač stanja napunjenosti aku-baterije (korisničko sučelje) (16)	Značenje/uzrok	Rješenje
Zeleno (2 do 5 crtica)	Aku-baterija je napunjena	–
Žuto (1 crtica)	Aku-baterija je gotovo prazna	Skora zamjena odn. punjenje aku-baterije
Crveno (1 crtica)	Prazna aku-baterija	Zamjena odn. punjenje aku-baterije

Indikator temperature (22)	Značenje/uzrok	Rješenje
Žuto	Radna temperatura aku-baterije ili električnog alata znatno je povišena, snaga se smanjuje	Ostavite električni alat da radi u praznom hodu i da se ohladi ili zamijenite pregrijanu aku-bateriju
Crveno	Radna temperatura aku-baterije ili električnog alata je prekoračena, električni alat se isključuje radi zaštite	Ostavite električni alat da se ohladi ili zamijenite pregrijanu aku-bateriju

Indikator statusa električnog alata (20)	Značenje/uzrok	Rješenje
Zeleno	Status OK	–
Žuto	Postignuta je kritična temperatura ili je aku-baterija gotovo prazna	Ostavite električni alat da radi u praznom hodu i da se ohladi ili ubrzo zamijenite odn. napunite aku-bateriju
Crveno	Električni alat je pregrijan ili je aku-baterija prazna	Ostavite električni alat da se ohladi ili zamijenite odn. napunite aku-bateriju
Crveno	Pritisnuta tipka za blokadu u načinu rada „Bušenje čekićem“	Ponovno pritisnite tipku za blokadu
	Kombinirani prekidač je pritisnut tijekom rada	Isključite i ponovno uključite električni alat
	Motor je blokiran, aku-baterija je preslaba	Napunite aku-bateriju ili koristite preporučeni tip aku-baterije
	Općenita smetnja	– Isključite i ponovno uključite električni alat ili izvadite i ponovno umetnite aku-bateriju Ako smetnja dalje postoji: – Električni alat pošaljite servisnoj službi
Treperi crveno – u kombinaciji s indikatorom brzog isključivanja (17)	Aktiviralo se brzo isključivanje	Isključite i ponovno uključite električni alat
Treperi plavo	Električni alat je povezan s mobilnim krajnjim uređajem ili su prenesene postavke	–

Indikator statusa pametnog telefona (21)	Značenje/uzrok	Rješenje
Zeleno	Dostupne dodatne informacije (npr. komercijalne informacije)	Ako vas zanima, pročitajte poruku na pametnom telefonu
Žuto	Dostupne važne informacije (npr. upozorenje za temperaturu)	Pročitajte poruku na pametnom telefonu
Crveno	Dostupne kritične informacije o radu (npr. zaustavljanje motora zbog pogreške u jedinici mikrokontrolera)	Odmah pročitajte poruku na pametnom telefonu

**Biranje načina rada**

- Pritišćite tipku **(19)** za odabir načina rada sve dok ne zasvijetli željeni način rada.

**Napomena:** U načinu rada **Favorite** konfiguriraju se funkcije putem aplikacije za pametni telefon, u načinima rada **Auto** i **Soft** zadane su funkcije.

Indikator načina rada (18)	Funkcije
<b>Auto</b> svijetli	<p>U načinu rada <b>Auto</b> električni alat postiže maksimalnu snagu.</p> <ul style="list-style-type: none"> <li>- Način rada „Bušenje čekićem“: brzo povećanje broja okretaja za kontrolirano bušenje do 100 % maksimalnog broja okretaja</li> <li>- Način rada „Rad dlijetom“: električno upravljanje brojem okretaja (Adaptive Speed Control)</li> <li>- Brzo isključivanje (Kickback Control)</li> </ul>
<b>Soft</b> svijetli	<p>Način rada <b>Soft</b> upotrebljava se za obradu osjetljivih materijala.</p> <ul style="list-style-type: none"> <li>- Način rada „Bušenje čekićem“: EPC aktivno, lagano povećanje broja okretaja za mekano bušenje do 80 % maksimalnog broja okretaja za bušenje čekićem u osjetljive materijale</li> <li>- Način rada „Rad dlijetom“: električno upravljanje brojem okretaja (Adaptive Speed Control) je još osjetljivije namješteno</li> <li>- Brzo isključivanje (Kickback Control) je još osjetljivije namješteno</li> </ul>
<b>Favorite</b> svijetli	<p>U načinu rada <b>Favorite</b> električni alat može se individualno konfigurirati putem aplikacije za pametni telefon.</p> <ul style="list-style-type: none"> <li>- Način rada „Bušenje čekićem“ može se konfigurirati u nekoliko stupnjeva: Snaga: broj okretaja Electronic Precision Control (EPC): brzina pokretanja</li> <li>- Način rada „Rad dlijetom“: električno upravljanje brojem okretaja (Adaptive Speed Control) može se uključiti i isključiti</li> <li>- Osjetljivost brzog isključivanja (Kickback Control) može se konfigurirati do isključivanja</li> </ul>

**Funkcije Connectivity**

Zajedno s modulom *Bluetooth®* Low Energy Module GCY 42 raspoložive su sljedeće funkcije Connectivity električnog alata:

- registracija i personalizacija
- provjera statusa, javljanje upozorenja
- opće informacije i postavke
- upravljanje

Za informacije o modulu *Bluetooth®* Low Energy Module **GCY 42** pročitajte pripadajuće upute za uporabu.

Indikator pametnog telefona **(21)** svijetli kada električni alat šalje informaciju (npr. upozorenje za temperaturu) nekom mobilnom krajnjem uređaju pomoću *Bluetooth®* radijske tehnologije.

**Upute za rad**

- ▶ **Električni alat s umetnutim modulom *Bluetooth®* Low Energy Module GCY 42 opremljen je radijskim sučeljem. Potrebno je uvažavati propise o ograničenju korištenja, npr. u zrakoplovima ili bolnicama.**
- ▶ **U područjima u kojima nije dopuštena uporaba *Bluetooth®* radijske tehnologije, potrebno je izvaditi modul *Bluetooth®* Low Energy Module GCY 42 i dugmastu bateriju.**

**Napomena:** Poklopac **(11)** se može sigurno zatvoriti samo ako se modul *Bluetooth®* Low Energy Module GCY 42 i dugmasta baterija nalaze u električnom alatu.

- Za **deaktiviranje** modula *Bluetooth®* Low Energy Module GCY 42 okrenite dugmastu bateriju ili stavite izolaciju između dugmaste baterije i modula *Bluetooth®* Low Energy Module GCY 42.
- Zatvorite poklopac **(11)** kako prljavština ne bi mogla prodrijeti.

**Prigušenje vibracija**

**MV** Vibration Control Integrirano prigušenje vibracija smanjuje vibracije koje nastaju.

- ▶ **S električnim alatom ne radite dalje ako je oštećen prigušni element.**

**Napomene za optimalno rukovanje aku-baterijom**

Zaštitite aku-bateriju od vlage i vode.

Aku-bateriju čuvajte samo u prostoriji u kojoj je raspon temperature od -20 °C do 50 °C. Npr. aku-bateriju ljeti na ostavljajte u automobilu.

Otvore za hlađenje aku-baterije redovito čistite mekim, čistim i suhim kistom.

Bitno skraćenje vremena rada nakon punjenja pokazuje da je aku-baterija istrošena i da je treba zamijeniti.

Pridržavajte se uputa za zbrinjavanje u otpad.

**Održavanje i servisiranje****Održavanje i čišćenje**

- ▶ **Prije svih radova na električnom alatu (npr. održavanje, zamjena alata, itd.), kao i kod njegovog**

**transporta i spremanja, aku-bateriju treba izvaditi iz električnog alata.** Kod nehotičnog aktiviranja prekidača za uključivanje/isključivanje postoji opasnost od ozljeda.

- ▶ **Električni alat i otvore za hlađenje održavajte čistima kako bi se moglo dobro i sigurno raditi.**
- ▶ **Oštećenu kapu za zaštitu od prašine treba odmah zamijeniti. Preporučuje se da taj posao obavi servis.**
  - Prihvat alata (2) očistite nakon svake uporabe.

### Servisna služba i savjeti o uporabi

Naša servisna služba će odgovoriti na vaša pitanja o popravku i održavanju vašeg proizvoda, kao i o rezervnim dijelovima. Crteže u rastavljenom obliku i informacije o rezervnim dijelovima možete naći i na našoj adresi:

**www.bosch-pt.com**

Tim Bosch savjetnika o uporabi rado će odgovoriti na vaša pitanja o našim proizvodima i njihovom priboru.

U slučaju upita ili naručivanja rezervnih dijelova, molimo vas obavezno navedite 10-znamenkasti kataloški broj s tipske pločice proizvoda.

#### Hrvatski

Robert Bosch d.o.o PT/SHR-BSC  
Kneza Branimira 22  
10040 Zagreb  
Tel.: +385 12 958 051  
Fax: +385 12 958 050  
E-Mail: RBKN-bsc@hr.bosch.com  
www.bosch.hr

#### Bosnia

Elektro-Servis VI. Mehmed Nalić  
Dzemala Bijedića bb  
71000 Sarajevo  
Tel./Fax: +387 33454089  
E-Mail: bosch@bih.net.ba

### Transport

Litij-ionske aku-baterije podliježu zakonu o transportu opasnih tvari. Korisnik bez ikakvih preduvjeta može transportirati aku-baterije cestovnim transportom.

Ako transport obavlja treća strana (npr. transport zrakoplovom ili špedicijom), treba se pridržavati posebnih zahtjeva za ambalažu i označavanje. Kod pripreme ovakvih pošiljki za transport prethodno se treba savjetovati sa stručnjakom za transport opasnih tvari.

Aku-bateriju šaljite nekim transportnim sredstvom samo ako je njezino kućište neoštećeno. Obljepite otvorene kontakte i zapakirajte aku-bateriju tako da se ne može pomicati u ambalaži. Pridržavajte se i eventualnih dodatnih nacionalnih propisa.

### Zbrinjavanje



Električne alate, aku-baterije, pribor i ambalažu treba dovesti na ekološki prihvatljivo recikliranje.



Električni alat i aku-baterije/baterije ne bacajte u kućni otpad!

### Samo za zemlje EU:

Sukladno europskoj Direktivi 2012/19/EU električni alati koji više nisu uporabivi i sukladno europskoj Direktivi 2006/66/EZ neispravne ili istrošene aku-baterije moraju se odvojeno sakupljati i dovesti na ekološki prihvatljivo recikliranje.

### Aku-baterije/baterije:

#### Litij-ionske:

Pridržavajte se uputa u poglavlju Transport (vidi „Transport“, Stranica 239).

## Eesti

### Ohutusnõuded

#### Üldised ohutusnõuded

**⚠ HOIATUS** Lugege läbi kõik ohutusnõuded ja juhised. Ohutusnõuete ja juhiste eiramise tagajärjeks võib olla elektrilöökk, tulekahju ja/või rasked vigastused.

**Hoidke kõik ohutusnõuded ja juhised edasiseks kasutamiseks hoolikalt alles.**

Ohutusnõuetes sisalduv mõiste "elektriline tööriist" käib nii vooluvõrku ühendatud (juhtmega) elektriliste tööriistade kui ka akutoitega (juhtmata) elektriliste tööriistade kohta.

#### Ohutusnõuded tööpiirkonnas

- ▶ **Hoidke tööpiirkond puhas ja hästi valgustatud.** Korrastamata või valgustamata töökoht võib põhjustada õnnetusi.
- ▶ **Ärge kasutage elektrilist tööriista plahvatusohtlikus keskkonnas, kus leidub tuleohtlikke vedelikke, gaase või tolmu.** Elektrilistest tööriistadest lööb sademeid, mis võivad tolmu või auru süüdata.
- ▶ **Elektrilise tööriista kasutamise ajal hoidke lapsed ja teised inimesed töökohast eemal.** Kui teie tähelepanu juhitakse kõrvale, võib seade teie kontrolli alt väljuda.

#### Elektriohutus

- ▶ **Elektrilise tööriista pistik peab pistikupessa sobima. Pistiku kallal ei tohi teha mingeid muudatusi. Ärge kasutage kaitsemaandusega elektriliste tööriistade puhul adapterpistikuid.** Muutmata pistikud ja sobivad pistikupesad vähendavad elektrilöögi ohtu.
- ▶ **Vältige kehalist kontakti maandatud pindadega, näiteks torude, radiaatorite, pliitide ja külmikutega.** Kui Teie keha on maandatud, on elektrilöögi oht suurem.
- ▶ **Kaitske elektrilist tööriista vihma ja niiskuse eest.** Kui elektrilisse tööriista on sattunud vett, on elektrilöögi oht suurem.

- ▶ **Ärge kasutage toitejuhet otstarbel, milleks see ei ole ette nähtud. Ärge kasutage toitejuhet elektrilise tööriista kandmiseks, ülesriputamiseks või pistiku pistikupesast väljatõmbamiseks. Kaitske toitejuhet kuumuse, õli, teravate servade ja seadme liikuvate osade eest.** Kahjustatud või keerduläinud toitejuhtmeid suurendavad elektrilöögi ohtu.
- ▶ **Kui töotate elektrilise tööriistaga vabas õhus, kasutage ainult pikendusjuhtmeid, mis on ette nähtud kasutamiseks ka välitingimustes.** Välitingimustes kasutamiseks sobiva pikendusjuhtme kasutamine vähendab elektrilöögi ohtu.
- ▶ **Kui elektrilise tööriista kasutamine niiskes keskkonnas on vältimatu, kasutage rikkevoolukaitselüliti.** Rikkevoolukaitselüliti kasutamine vähendab elektrilöögi ohtu.

#### Inimeste turvalisus

- ▶ **Olge tähelepanelik, jälgige, mida teete, ning toimige elektrilise tööriistaga töötades kaalutletult. Ärge kasutage elektrilist tööriista, kui olete väsinud või uimastite, alkoholi või ravimite mõju all.** Hetkeline tähelepanematus seadme kasutamisel võib põhjustada tõsisid vigastusi.
- ▶ **Kandke isikukaitsevahendeid. Kandke alati kaitseprille.** Isikukaitsevahendite, näiteks tolmu maski, libisemiskindlate turvajalatsite, kaitsekiivri või kuulmiskaitsevahendite kandmine – sõltuvalt elektrilise tööriista tüübist ja kasutusala – vähendab vigastuste ohtu.
- ▶ **Vältige elektrilise tööriista soovimatut käivitamist.** Enne pistiku ühendamist pistikupesassa, aku ühendamist seadme külge, seadme ülestõstmist ja kandmist veenduge, et elektriline tööriist on välja lülitatud. Kui hoiate elektrilise tööriista kandmisel sõrme lülilit või ühendate vooluvõrku sisselülitatud seadme, võivad tagajärjeks olla õnnetused.
- ▶ **Enne elektrilise tööriista sisselülitamist eemaldage tööriista küljest reguleerimis- ja nutrivõtmed.** Seadme pöörleva osa küljes olev reguleerimis- või nutrivõti võib põhjustada vigastusi.
- ▶ **Vältige ebatavalist tööasendit. Võtke stabiilne tööasend ja hoidke kogu aeg tasakaalu.** Nii saate elektrilist tööriista ootamatutes olukordades paremini kontrollida.
- ▶ **Kandke sobivat rõivastust. Ärge kandke laiu riideid ega ehteid. Hoidke juuksed, rõivad ja kindad seadme liikuvatest osadest eemal.** Lotendavad riided, ehted või pikad juuksed võivad sattuda seadme liikuvate osade vahele.
- ▶ **Kui on võimalik paigaldada tolmuemaldus- ja tolmu kogumisseadiseid, veenduge, et need on seadmega ühendatud ja et neid kasutatakse õigesti.** Tolmuemaldusseadise kasutamine vähendab tolmust põhjustatud ohte.

#### Elektriliste tööriistade hoolikas käsitlemine ja kasutamine

- ▶ **Ärge koormake seadet üle. Kasutage konkreetse töö tegemiseks ette nähtud elektrilist tööriista.** Sobiva elektrilise tööriistaga töotate ettenähtud jõudluspiirides efektiivsemalt ja ohutumalt.
- ▶ **Ärge kasutage elektrilist tööriista, mida ei saa lülitist sisse ja välja lülitada.** Elektriline tööriist, mida ei ole enam võimalik lülitist sisse ja välja lülitada, on ohtlik ning tuleb parandada.
- ▶ **Tõmmake pistik pistikupesast välja ja/või eemaldage seadmest aku enne seadme reguleerimist, tarvikute vahetamist ja seadme ärapanekut.** See ettevaatusabinõu väldib elektrilise tööriista soovimatut käivitamist.
- ▶ **Kasutusvälisel ajal hoidke elektrilisi tööriistu lastele kättesaamatus kohas ja ärge laske seadet kasutada isikutel, kes seadet ei tunne või pole lugenud käesolevaid juhiseid.** Asjatundmatute isikute käes on elektrilised tööriistad ohtlikud.
- ▶ **Hoolitsege seadme eest korralikult. Kontrollige, kas seadme liikuvad osad töötavad veatult ega kiildu kiini ning veenduge, et seadme detailid ei ole murdunud või kahjustatud määral, mis mõjutab seadme töökindlust. Laske kahjustatud detailid enne seadme kasutamist parandada.** Paljude õnnetuste põhjuseks on halvasti hooldatud elektrilised tööriistad.
- ▶ **Hoidke löiketarvikud teravad ja puhtad.** Hoolikalt hooldatud, teravate löikeservadega löiketarvikud kiilduvad harvemini kinni ja neid on lihtsam juhtida.
- ▶ **Kasutage elektrilist tööriista, lisavarustust, tarvikuid jne vastavalt käesolevatele juhistele, võttes arvesse töötingimusi ja teostatava töö iseloomu.** Elektriliste tööriistade nõuetevastane kasutamine võib põhjustada ohtlikke olukordi.

#### Akutööriistade hoolikas käsitlemine ja kasutamine

- ▶ **Laadige akusid ainult tootja poolt soovitatud laadimisseadmetega.** Laadimisseade, mis sobib teatud tüüpi akudele, muutub tuleohtlikuks, kui seda kasutatakse teiste akude laadimiseks.
- ▶ **Kasutage elektrilistes tööriistades ainult selleks ettenähtud akusid.** Teiste akude kasutamine võib põhjustada vigastusi ja tulekahjuohtu.
- ▶ **Kasutusvälisel ajal hoidke akusid eemal kirjaklambritest, müntidest, võtmetest, naeltest, kruvidest või teistest väikestest metallsemetest, mis võivad akukontaktid omavahel ühendada.** Akukontaktide vahel tekkiva lühise tagajärjeks võivad olla põletused või tulekahju.
- ▶ **Väärkasutuse korral võib akuvedelik välja voolata; vältige sellega kokkupuudet. Juhusliku kokkupuute korral loputage kahjustatud kohta veega. Kui vedelik satub silma, pöörduge lisaks arsti poole. Lekkiv akuvedelik võib põhjustada nahaärritusi või põletusi.**



### Teenindus

- ▶ Laske elektrilist tööriista parandada ainult kvalifitseeritud spetsialistidel, kes kasutavad originaalvaruosi. Nii tagate seadme püsivalt ohutu töö.

### Ohutusnõuded löökpuurimisel

- ▶ **Kandke kuulmiskaitsevahendeid.** Müra võib kahjustada kuulmist.
- ▶ **Kasutage lisakäepidet (lisakäepidemeid), kui see (need) on seadmega kaasas.** Kontrolli kaotuse tagajärjeks võivad olla kehavigastused.
- ▶ **Hoidke elektrilist tööriista käepideme isoleeritud pinnast, kui teete töid, mille puhul võib löiketera kokku puutuda tööriista enda toitejuhtmega.** Löiketarvik, mis puutub kokku pingestatud elektrijuhtmega, võib seada pingele alla elektrilise tööriista metalosad ja anda tööriista kasutajale elektrilöögi.
- ▶ **Varjatult paiknevate elektrijuhtmete, gaasi- või veetorude avastamiseks kasutage sobivaid lokaliseerimiseadmeid või pöörduge kohaliku elektri-, gaasi- või veevarustustevõtja poole.** Kokkupuutel elektrijuhtmetega tekib tulekahju- ja elektrilöögi oht. Gaasitorustiku vigastamisel tekib plahvatusoht. Veetorustiku vigastamisel materiaalne kahju või elektrilöögi oht.
- ▶ **Enne käestpanekut oodake, kuni elektriline tööriist on seiskunud.** Kasutatav tarvik võib kinni kiiluda ja põhjustada kontrolli kaotuse seadme üle.
- ▶ **Kinnitage töödeldav toorik.** Kinnitusseadmete või kruustangidega kinnitatud toorik püsib kindlamalt kui käega hoides.
- ▶ **Aku vigastamise ja ebaõige käsitlemise korral võib akust eralduda auru. Aku võib põlema süttida või plahvatada.** Ohutage ruumi, halva enesetunde korral pöörduge arsti poole. Aurud võivad ärritada hingamisteid.
- ▶ **Ärge avage akut.** Esineb lühise oht.
- ▶ **Teravad esemed, näiteks naelad või kruvikeerajad, samuti löögid, põrutused jmt võivad akut kahjustada.** Akukontaktide vahel võib tekkida lühis ja aku võib süttida, suitsema hakata, plahvatada või üle kuumeneda.
- ▶ **Kasutage akut ainult valmistaja toodetes.** Ainult sellisel juhul on aku kaitstud ohtliku ülekoormuse eest.



**Kaitske akut kuumuse, sealhulgas pideva päikesekiirguse eest, samuti tule, mustuse, vee ja niiskuse eest.** Plahvatus- ja lühiseoht.



- ▶ **Töötamisel hoidke elektrit tööriista tugevasti kahe käega ja võtke stabiilne asend.** Elektriline tööriist püsib kahe käega hoides kindlamini käes.
- ▶ **Ettevaatust! Kui kasutate elektrilist tööriista, millel on Bluetooth<sup>®</sup>, võib esineda häireid teiste seadmete, lennukite ja meditsiiniaparatuuride (nt südamestimulaatorid, kuuldeaparaadid) töös. Samuti ei saa täielikult välistada kahjulikku mõju vahetus**

**läheduses viibivatele inimestele ja loomadele. Ärge kasutage elektrilist tööriista, millel on Bluetooth<sup>®</sup>, meditsiiniaparatuuride, tanklate, keemiaseadmete läheduses ja plahvatusohtlikus keskkonnas. Ärge kasutage elektrilist tööriista, millel on Bluetooth<sup>®</sup>, lennukites. Vältige pikemaajalist kasutamist oma keha vahetus läheduses.**

**Sõnamärk Bluetooth<sup>®</sup> ja kujutismärgid (logod) on registreeritud kaubamärgid, mille omanik on Bluetooth SIG, Inc. Robert Bosch Power Tools GmbH kasutab seda sõnamärki / neid kujutismärke litsentsi alusel.**

## Toote kirjeldus ja kasutusjuhend



**Lugege läbi kõik ohutusnõuded ja juhised.** Ohutusnõuete ja juhiste eiramine võib kaasa tuua elektrilöögi, tulekahju ja/või raskeid vigastusi.

Pange tähele kasutusjuhendi esiosas olevaid jooniseid.

### Nõuetekohane kasutamine

Elektriline tööriist on ette nähtud betooni, müüritise ja kivimite löökpuurimiseks ning kergemateks ja keskmise raskusega meiselustöödeks.

Elektrilise tööriista andmeid ja seadeid saab *mooduli Bluetooth<sup>®</sup> Low Energy GCY 42* kasutamise korral *Bluetooth<sup>®</sup>*-raadiosidetehnoloogiaga elektrilise tööriista ja mobiilise lõppseadme vahel üle kanda.

### Kujutatud komponendid

Seadme osade numeratsiooni aluseks on jooniste leheküljel toodud numbrid.

- (1) SDS-max-kinnitusega puurpadrun
- (2) SDS-max-kinnitusega tööriistahoidik
- (3) Tolmukaitsekübar
- (4) Lukustushülss
- (5) Töörežiimide ja päripäeva/vastupäeva pöörlemise kombinüüli
- (6) Vibratsioonisummutus
- (7) Sisse-/väljalüliti fikseerimisnupp
- (8) Käepide (isoleeritud haardepind)
- (9) Sisse-/väljalüliti
- (10) Aku<sup>A)</sup>
- (11) Mooduli *Bluetooth<sup>®</sup> Low Energy GCY 42* kate
- (12) Töövalgusti
- (13) Lisakäepide (isoleeritud haardepind)
- (14) Aku lukustuse vabastamisnupp<sup>A)</sup>
- (15) Kasutajaliides
- (16) Aku laetuse taseme näidik (kasutajaliides)
- (17) Kiirväljalülituse (Kickback Control) näidik (kasutajaliides)
- (18) Töörežiimide näidik (kasutajaliides)
- (19) Töörežiimi valimise nupp (kasutajaliides)

- (20) Elektrilise tööriista oleku näidik (kasutajaliides)  
 (21) Nutitelefoni näidik (kasutajaliides)  
 (22) Temperatuuri näidik (kasutajaliides)

A) **Tarnekomplekt ei sisalda kõiki kasutusjuhendis olevatel joonistel kujutatud või kasutusjuhendis nimetatud lisatarvikuid. Lisatarvikute täieliku loetelu leiate meie lisatarvikute kataloogist.**

### Tehnilised andmed

Akupuurvasar	GBH 18V-36 C	
Tootenumber		<b>3 611 J15 0..</b>
Nimipinge	V=	18
Nimivõimsus	W	800
Löögi kiirus <sup>A)</sup>	min <sup>-1</sup>	0–2900
Löögi tugevus vastavalt EPTA-Procedure 05:2016-le	J	7,0
Nimipöörlemiskiirus		
– Päripäeva pöörlemine	min <sup>-1</sup>	0–500
– Vastupäeva pöörlemine	min <sup>-1</sup>	0–500
Tööriistahoidik		SDS-max
Spindlikaela läbimõõt	mm	74
Puuri max läbimõõt:		
– Betoon	mm	35
– Müüritis (õõnespuurkrooniga)	mm	40–90
Kaal EPTA-Procedure 01:2014 järgi <sup>A)</sup>	kg	5,5–6,6
Pikkus	mm	460
Kõrgus	mm	250
soovitatav keskkonnatemperatuur laadimisel	°C	0 ... +35
lubatud keskkonnatemperatuur töötamisel <sup>B)</sup> ja hoiustamisel	°C	–20 ... +50
ühilduvad akud		GBA 18V... ProCORE18V...
soovitatavad akud täisvõimsuseks		ProCORE18V... ≥ 5,5 Ah
soovitatavad laadimisseadmed		GAL 18... GAX 18V... GAL 36...
<b>Andmete ülekandmine</b>		
Bluetooth®		Bluetooth® 4.2 (Low Energy) <sup>C)</sup>
Signaali ulatus	s	8

Akupuurvasar	GBH 18V-36 C	
Signaali maksimaalne ulatus <sup>D)</sup>	m	30

- A) sõltuvalt kasutatud akust  
 B) piiratud võimsus temperatuuril <0 °C  
 C) Mobiilsed lõppseadmed peavad olema ühilduvad Bluetooth®-Low-Energy seadmetega (versioon 4.2) ja toetama Generic Access profiili (GAP).  
 D) Ulatus võib olla väga erinev, olenevalt välistest tingimustest, sealhulgas kasutatud vastuvõtuseadmest. Suletud ruumides ja metallpiirete tõttu (nt seinad, riiulid, kohvrid jmt) võib Bluetooth® ulatus olla tunduvalt väiksem.

### Andmed müra/vibratsiooni kohta

Mürapäästuväärtused on määratud vastavalt standardile **EN 60745-2-6**.

Elektrilise tööriista A-korrigeeritud müratase on tavaliselt: helirõhutase **90 dB(A)**; helivõimsustase **101 dB(A)**.

Möötemääramatus K = **3 dB**.

#### Kasutage kuulmiskaitsevahendeid!

Vibratsiooni koguväärtused  $a_h$  (kõrgsüüsuuna vektorsumma) ja möötemääramatus K, määratud vastavalt standardile **EN 60745-2-6**:

Betooni löökpuurimiseks:  $a_h = 12 \text{ m/s}^2$ ,  $K = 1,5 \text{ m/s}^2$ ,

Meiseldamiseks:  $a_h = 9,5 \text{ m/s}^2$ ,  $K = 2,3 \text{ m/s}^2$ ,

Käesolevas juhendis esitatud vibratsioonitase on mõõdetud standardse möötemeetodi järgi ja seda saab kasutada elektriliste tööriistade omavaheliseks võrdlemiseks. See sobib ka vibratsiooni esialgseks hindamiseks.

Esitatud vibratsioonitase on tüüpiline elektrilise tööriista kasutamisel ettenähtud töödeks. Kui aga elektrilist tööriista kasutatakse muudeks töödeks, rakendatakse teisi tarvikuid või kui tööriista hooldus pole piisav, võib vibratsioonitase kõikuda. Sellest tingituna võib vibratsioon olla tööperioodil tervikuna tunduvalt suurem.

Vibratsiooni täpseks hindamiseks tuleb arvesse võtta ka aega, mil seade oli välja lülitatud või küll sisse lülitatud, kuid tegelikult tööle rakendamata. Sellest tingituna võib vibratsioon olla tööperioodil tervikuna tunduvalt väiksem.

Rakendage tööriista kasutaja kaitsmiseks vibratsiooni mõju eest täiendavaid kaitsemeetmeid, näiteks: hooldage tööriista ja tarvikuid piisavalt, hoidke käed soojas, tagage sujuv töökorraldus.

### Paigaldamine

- **Enne kõiki töid elektrilise tööriista juures (nt hooldus, tööriistavahetus jms) ning selle transporti ja hoiustamist vajutage sisse-/väljalüliti fikseerimiseks fikseerimisnuppu.** Sisse-/väljalüliti kogemata vajutamisel tekib vigastusohu.

### Bluetooth® Low Energy mooduli GCY 42 (lisavarustus) paigaldamine

Teabeks Bluetooth® Low Energy mooduli **GCY 42** kohta lugege kaasasolevat kasutusjuhendit.

## Aku laadimine

- ▶ **Kasutage üksnes tehnilistes andmetes loetletud laadimiseadmeid.** Vaid need laadimiseadmed on ette nähtud elektrilises tööriistas kasutatud liitium-ioonaku laadimiseks.

**Suunis:** Aku tarnitakse osaliselt laetult. Et tagada aku täit mahtuvust, laadige akut enne esmakordset kasutamist täiendavalt laadimiseadmes.

Li-ioonakut võib laadida igal ajal, ilma et see lühendaks aku kasutusiga. Laadimise katkestamine ei kahjusta akut.

Liitiumioon-akut kaitseb süvatühjenemise eest akuelementide elektrooniline kaitse "Electronic Cell Protection (ECP)". Tühja aku korral lülitab kaitselülitid seadme välja: vahetata tööriist ei pöörle enam.

- ▶ **Pärast elektrilise tööriista automaatset väljalülitamist ärge vajutage enam lülitile (sisse/välja).** Aku võib kahjustada saada.

Järgige jäätmekäitlussuuniseid.



## Aku eemaldamine

Akul (**10**) on kaks lukustusastet, mis peavad takistama aku väljakukkumist aku lukustuse vabastamisnupu (**14**) kogemata vajutamise korral. Elektrilises tööriista paigaldatud akut hoiab õiges asendis vedru.

- Aku (**10**) väljavõtmiseks vajutage lukustuse vabastamisnuppu (**14**) ja tõmmake aku elektrilisest tööriistast välja. **Ärge rakendage seejuures jõudu.**

## Aku laetuse taseme näidik

Rohelised LEDid aku laetuse taseme näidikul näitavad aku laetuse taset. Ohutuse huvides saab aku laetuse taset vaadata ainult väljalülitatud elektrilisel tööriistal.

Laetuse taseme vaatamiseks vajutage laetuse taseme näidiku nuppu  või . See on võimalik ka väljavõetud aku korral.

Kui laetuse taseme näidiku nupu vajutamisel ei sütti ükski LED, on aku defektne ja tuleb välja vahetada.

**Suunis:** aku laetuse taset näidatakse ka kasutajaliidesel (**15**) Oleku näidud.

## Aku tüüp GBA 18V...



LEDid	Mahtuvus
pidev valgus 3× roheline	60–100 %
pidev valgus 2× roheline	30–60 %
pidev valgus 1× roheline	5–30 %
vilkuv valgus 1× roheline	0–5 %

## Aku tüüp ProCORE18V...



LEDid	Mahtuvus
pidev valgus 5× roheline	80–100 %
pidev valgus 4× roheline	60–80 %
pidev valgus 3× roheline	40–60 %
pidev valgus 2× roheline	20–40 %
pidev valgus 1× roheline	5–20 %
vilkuv valgus 1× roheline	0–5 %

## Lisakäepide

- ▶ **Kasutage elektrilist tööriista ainult koos lisakäepidemega (13).**

### Lisakäepideme kallutamine (vt jn A)

Kindla ja mugava tööasendi saamiseks võite lisakäepidet (**13**) suvaliselt pöörata.

- Keerake lisakäepideme (**13**) alumist hoidepidet vastupäeva ja kallutage lisakäepide (**13**) soovitud asendisse. Seejärel keerake lisakäepide (**13**) päripäeva jälle kinni. Veenduge, et lisakäepideme kinnitusriba on korpuse vastavas soones.

## Padruni ja tööriista valimine

Löökpuurimiseks ja meiseldamiseks läheb vaja SDS-max-kinnitusega tööriistu, mis paigaldatakse SDS-max-padrunisse.

## Tööriista vahetamine

Tolmukaitsekübar (**3**) kaitseb tööriistahoidikut töötamise ajal puurimistolmu sissetungimise eest. Jälgige, et tööriista paigaldamisel ei vigastataks tolmukaitsekübarat (**3**).

- ▶ **Vigastatud tolmukaitse tuleb kohe asendada. Soovitatav on lasta seda teha mõnes klienditeeninduskohas.**

## Tarviku vahetus (SDS-max)

### Vahetatava tööriista paigaldamine (vt jn B)

SDS-max-tööriistahoidik võimaldab tööriista ilma abivahenditeta lihtsalt ja mugavalt vahetada.

- Puhastage vahetatava tööriista hoidikusse kinnituv osa ja määrige seda kergelt.
- Lükake vahetatav tööriist pöördliigutusega tööriistahoidikusse, nii et see ise fikseeruks.
- Kontrollige lukustust tööriistast tõmmates.

### Vahetatava tööriista eemaldamine (vt jn C)

- Lükake lukustuhülssi (**4**) tahapoole ja eemaldage vahetatav tööriist.

## Tolmu/saepuru ärätõmme

Pliisisaladusega värvide, teatud puiduliikide, mineraalide ja metalli tolmu võib kahjustada tervist. Tolmuga kokkupuude ja tolmu sissehingamine võib põhjustada seadme kasutajal või läheduses viibvatel inimestel allergilisi reaktsioone ja/või hingamisteede haigusi.

Teatud tolm, näiteks tamme- ja pöögitolm, on vähkitekita toimega, iseäranis kombinatsioonis puidutöötlemisel kasutatavate lisainetega (kromaadid, puidukaitsevahendid). Asbesti sisaldavat materjali tohivad töödelda üksnes vastava ala asjatundjad.

- Kasutage konkreetse materjali eemaldamiseks sobivat tolmumejat.
- Tagage töökohas hea ventilatsioon.
- Soovitatav on kasutada hingamisteede kaitsemaski filtriga P2.

Pidage kinni töödeldavate materjalide suhtes Teie riigis kehtivatest eeskirjadest.

- ▶ **Vältige tolmu kogunemist töökohta.** Tolm võib kergesti süttida.

## Töötamine

### Kasutuselevõtt

- ▶ Jälgige, et mooduli *Bluetooth*® Low Energy GCY 42 kate (11) oleks töö ajal suletud. Nii väldite tolmu sissepääsemist.

### Aku paigaldamine

- ▶ **Kasutage ainult teie elektrilise tööriista tüübisildil toodud pingega originaalseid Bosch Li-ioonakusid.** Teiste akude kasutamine võib põhjustada vigastusi ja tulekahjuohtu.
- Vajutage blokeerimisnuppu (7), et vältida elektrilise tööriista kogemata sisselülitamist.
- Lükake laetud aku (10) korpuse laadimiskontaktidele, kuni aku on kindlalt lukustunud.

### Tööriista seadmine (vt jn D)

Kombilülitiga (5) saab valida elektrilise tööriista töörežiimi.

**Suunis.** Muutke töörežiimi ainult väljalülitatud elektrilise tööriista korral! Vastasel korral on oht elektrilist tööriista kahjustada.

**Suunis:** kui muudate töörežiimi siis, kui sisse-/väljalüliti on blokeeritud, lülitub elektriline tööriist välja.

- Tööriista vahetamiseks keerake kombilüliti (5) soovitud asendisse, kuni see kuuldavalt fikseerub.

 Asend betooni või kivi **Löökpuurimiseks**

 **Vastupäeva pöörlemise** asend vahetatava tööriista vabastamiseks toorikust

 Asend **Vario-Lock** meisli asendi reguleerimiseks.

 Asend **Meiseldamine**

### Sisse-/väljalülitamine

- Vajaduse korral vabastage sisse-/väljalüliti blokeerimisnupp (7).
- Elektrilise tööriista **sisselülitamiseks** vajutage sisse-/väljalüliti (9).

Lamp põleb osaliselt või täielikult allavajutatud sisse-/väljalüliti (9) korral ja võimaldab tööpiirkonna valgustamist ebapiisava valgustuse korral.

- Elektrilise tööriista **väljalülitamiseks** vabastage sisse-/väljalüliti (9).

### Pöörlemiskiiruse/löögisageduse seadmine

Sisselülitatud elektrilisel tööriistal saate pöörlemiskiirust/löögisagedust sujuvalt reguleerida vastavalt sellele, kui kaugele te vajutate sisse-/väljalüliti (9).

Kerge surve sisse-/väljalüliti (9) annab väikese pöörlemiskiiruse/löögisageduse. Surve suurendamisel kasvab ka pöörlemiskiirus/löögisagedus.

Pöörlemiskiirust saab reguleerida ka kasutajaliidese või nutitelefoni rakenduse kaudu (vaadake „Tööriista valimine“, Lehekülg 246).

### Meisli asendi muutmine (Vario-Lock)

Meisli saate lukustada 16 asendis. Nii on võimalik valida igaks tööks optimaalne tööasend.

- Asetage meisel tööriistahoidikusse.
- Keerake kombilüliti (5) asendisse „Vario-Lock“.
- Pöörake vahetatav tööriist vajalikku meiseldusasendisse.
- Keerake kombilüliti (5) asendisse „Meiseldamine“.
- Tööriistahoidik on sellega lukustatud.

### Meiseldamine fikseerfunksiooniga

Selleks et pikemat aega meiseldada ilma pidevalt sisse-/väljalüliti (9) vajutamata, lukustage sisse-/väljalüliti töörežiimis „Meiseldamine“.

- **Fikseerimiseks** vajutage sisse-/väljalüliti (9) lõpuni alla, vajutades samal ajal blokeerimisnuppu (7).
- Väljalülitamiseks vajutage veel kord blokeerimisnuppu (7).

**Suunis:** kui muudate töörežiimi siis, kui sisse-/väljalüliti on blokeeritud, lülitub elektriline tööriist välja.

### Ülekoormussidur

- ▶ **Vahetatava tööriista kinnikiildumisel või haakumisel katkestatakse puurspindli ajamiahel. Hoidke sealjuures esinevate jõudude tõttu elektrilist tööriista alati tugevalt kahe käega ja seiske kindlas asendis.**

- Kui elektriline tööriist blokeerus, lülitage see välja ja vabastage vahetatav tööriist. Blokeeritud puuri korral sisselülitamisel tekivad suured reaktsioonimomendid.

#### Kiirväljalülitus (Kickback Control)



Kiirväljalülitus (Kickback Control) tagab elektrilise tööriista üle parema kontrolli ja niiviisi kasutaja ohutuse võrreldes tööriistadega, millel Kickback Control puudub. Elektrilise tööriista äkilise ja ettenägematu pöörlemise korral ümber puuri telje lülitub elektriline tööriist välja, kiirväljalüliti näit (17) süttib ja töötuli (12) vilgub. Aktiveerunud kiirväljalülituse korral vilgub oleknäit (20) punaselt.

- Taaskasutuselevõtuks vabastage sisse-/väljalüliti (9) ja vajutage seda uuesti.

#### Electronic Precision Control (EPC)

EPC toetab teid löögiga töötamisel aeglaselt kiirenedes kuni täpseks tööks vajaliku tööpöörlemiskiiruseni.

#### Pöörlemiskiiruse elektriline juhtimine (Adaptive Speed Control) töörežiimis „Meiseldamine“



Selleks et tööriista saaks täpselt kohale asetada ja seda paremini kontrollida, käivitub elektriline tööriist väiksemal pöörlemiskiirusel, mis suureneb kiiresti maksimaalse pöörlemiskiiruseni. Pöörlemiskiiruse elektriline juhtimine aktiveerub elektrilise tööriista kohaleasetamisel automaatselt.

#### Kasutajaliides (vt jn E)

Kasutajaliides (15) on ette nähtud töörežiimi valimiseks ja elektrilise tööriista oleku kuvamiseks.

#### Oleku näidud

Aku laetuse taseme näidik (kasutajaliides) (16)	Tähendus/põhjus	Lahendus
Roheline (2 kuni 5 tulpa)	Aku laetud	–
Kollane (1 tulp)	Aku peaaegu tühi	Vahetage aku varsti välja või laadige akut
Punane (1 tulp)	Aku on tühi	Vahetage aku välja või laadige akut

Temperatuuri näidik (22)	Tähendus/põhjus	Lahendus
Kollane	Elektrilise tööriista aku töötemperatuur on tunduvalt kõrgenenud, võimsust vähendatakse	Laske elektrilisel tööriistal tühikäigul töötades jahtuda või vahetage ülekuumenenud aku
Punane	Elektrilise tööriista aku töötemperatuur on ületatud, elektriline tööriist lülitatakse selle kaitsmiseks välja	Laske elektrilisel tööriistal jahtuda või vahetage ülekuumenenud aku

Elektrilise tööriista oleku näidik (20)	Tähendus/põhjus	Lahendus
Roheline	Olek OK	–
Kollane	Saavutatud on kriitiline temperatuur või aku on peaaegu tühi	Laske elektrilisel tööriistal tühikäigul töötada ja jahtuda või vahetage varsti aku või laadige akut
Punane	Elektriline tööriist on üle kuumenenud või aku on tühi	Laske elektrilisel tööriistal jahtuda või vahetage aku või laadige akut
Punane	Blokeerimisnupp rakendatud töörežiimil „Löökpuurimine“	Vajutage uuesti blokeerimisnuppu
	Töö ajal on vajutatud kombinuppu	Lülitage elektriline tööriist välja ja uuesti sisse
	Mootor on blokeeritud, aku on liiga nõrk	Laadige akut või kasutage soovitatavat tüüpi akut
	Üldine viga	– Lülitage elektriline tööriist välja ja jälle sisse või eemaldage aku ja pange jälle tagasi Kui viga ei õnnestu kõrvaldada: – Saatke elektriline tööriist klienditeenindusse

Elektrilise tööriista oleku näidik (20)	Tähendus/põhjus	Lahendus
Vilgub punaselt – koos kiirväljalülitumise näiduga (17)	Rakendus kiirväljalülitus	Lülitage elektriline tööriist välja ja uuesti sisse
Vilgub siniselt	Elektriline tööriist on ühendatud mobiilse lõppseadmega või seaded kantakse üle	–

Nutitelefooni oleku näidik (21)	Tähendus/põhjus	Lahendus
Roheline	Saadaval on lisateave (nt kommertsinfo)	Lugege huvi korral teadet nutitelefoni
Kollane	Saadaval on oluline teave (nt temperatuurihoiatus)	Lugege teadet nutitelefoni
Punane	Saadaval on tööd puudutav teave (nt mootori peatumine mikrokontrolleri sõlme vea tõttu)	Lugege kohe teadet nutitelefoni

#### Töörežiimi valimine

- Vajutage töörežiimi valimise nuppu (19) nii mitu korda, kuni soovitud töörežiim süttib.

**Suunis:** töörežiimis **Favorite** saab funktsioone nutitelefooni rakenduse abil konfigureerida, töörežiimides **Auto** ja **Soft** on funktsioonid eelseatud.

Töörežiimi näidik (18)	Funktsioonid
<b>Auto</b> põleb	Töörežiimis <b>Auto</b> saavutab elektriline tööriist maksimaalse võimsuse. <ul style="list-style-type: none"> <li>– Töörežiim „Löökpuurimiseks“: puurimise kontrollitud alustamiseks suureneb pöörlemiskiirus kiiresti kuni 100% maksimaalse pöörlemiskiiruseni</li> <li>– Töörežiim „Meiseldamiseks“: pöörlemiskiiruse elektriline juhtimine (Adaptive Speed Control)</li> <li>– Kiirväljalülitus (Kickback Control)</li> </ul>
<b>Soft</b> põleb	Töörežiimi <b>Soft</b> kasutatakse tundlike materjalide töötlemiseks. <ul style="list-style-type: none"> <li>– Töörežiim „Löökpuurimiseks“: EPC on aktiivne, puurimise kontrollitud alustamiseks suureneb pöörlemiskiirus aeglaselt kuni 80%-ni maksimaalsest pöörlemiskiirusest tundlike pindade löökpuurimiseks</li> <li>– Töörežiim „Meiseldamiseks“: pöörlemiskiiruse elektriline juhtimine (Adaptive Speed Control) on seatud veelgi tundlikumaks</li> <li>– Kiirväljalülitus (Kickback Control) on seatud veelgi tundlikumaks</li> </ul>
<b>Favorite</b> põleb	Töörežiimis <b>Favorite</b> saab elektrilist tööriista nutitelefooni rakendusega soovikohaselt konfigureerida. <ul style="list-style-type: none"> <li>– Töörežiim "Löökpuurimine" on mitmeastmeliselt konfigureeritav: Võimsus: pöörlemiskiirus Electronic Precision Control (EPC): käivitamiskiirus</li> <li>– Töörežiim „Meiseldamine“: pöörlemiskiiruse elektriline juhtimine (Adaptive Speed Control) on sisse- ja väljalülitatav</li> <li>– Kiirväljalülituse (Kickback Control) tundlikkus on kuni väljalülitamiseni konfigureeritav</li> </ul>

#### Ühildamisfunktsioonid

Mooduli *Bluetooth*<sup>®</sup> Low Energy GCY 42 korral on elektrilisel tööriistal kasutatavad järgmised ühenduvusfunktsioonid:

- registreerimine ja personaliseerimine
- oleku kontroll, hoiatusteade väljastamine
- üldinfo ja seaded
- haldus

Teabeks *Bluetooth*<sup>®</sup> Low Energy mooduli **GCY 42** kohta lugege kaasasolevat kasutusjuhendit.

Kui elektriline tööriist saadab mobiilsele lõppseadmele *Bluetooth*<sup>®</sup>-raadiosidetehnoloogia abil teavet (nt temperatuurihoiatus), süttib nutitelefooni näidik (21).

#### Töösuunised

- Elektrilisel tööriistal, millele on paigaldatud *Bluetooth*<sup>®</sup> Low Energy Module GCY 42, on raadiosideliides. Järgige kohalikke kasutuspiiranguid, nt lennukites või haiglates.

- ▶ **Kohtades, kus Bluetooth®-raadiosidetehnoloogiat kasutada ei tohi, tuleb moodul Bluetooth® Low Energy GCY 42 ja nööppatarei eemaldada.**

**Suunis:** Katet (**11**) saab turvaliselt sulgeda ainult siis, kui elektrilises tööriistas on Bluetooth® Low Energy moodul GCY 42 ja nööppatarei.

- Selleks et **inaktiveerida** Bluetooth® Low Energy moodul GCY 42, pöörake nööppatarei ümber või asetage nööppatarei ja Bluetooth® Low Energy mooduli GCY 42 vahele isolatsioon.
- Et mustus sisse ei pääseks, sulgege kate (**11**).

#### Vibratsioonisummutus



Integreeritud vibratsioonisummutus vähendab tekkivat vibratsiooni.

- ▶ **Kui summutuselement on kahjustatud, lõpetage elektrilise tööriista kasutamine.**

#### Juhised aku käsitemiseks

Kaitske akut niiskuse ja vee eest.

Hoidke aku temperatuuril –20 °C kuni 50 °C. Ärge jätke akut suvel autosse.

Puhastage aku ventilatsioonivavasid pehme, puhta ja kuiva pintsliga.

Oluliselt lühenenud kasutusaeg pärast laadimist näitab, et aku on muutunud kasutuskõlbmatuks ja tuleb välja vahetada. Järgige ringlussevõtu juhiseid.

## Hooldus ja korrashoid

### Hooldus ja puhastamine

- ▶ **Eemaldage aku seadmest enne mis tahes töid seadme kallal (nt hooldus, tarvikute vahetus jmt), samuti enne seadme transportimist ja hoiulepanekut.** Lüliti (sisse/välja) juhulik käsitemine toob kaasa vigastuste ohu.
- ▶ **Seadme laitmatu ja ohutu töö tagamiseks hoidke seade ja selle ventilatsioonivavad puhtad.**
- ▶ **Kahjustatud tolmukaitsekübar tuleb kohe välja vahetada. Soovitatav on lasta see teha klienditeenindusel.**
- Puhastage iga kasutamiskorra järel tarviku hoidik (**2**).

### Klienditeenindus ja kasutusala nõustamine

Klienditeeninduse töötajad vastavad teie küsimustele teie toote remondi ja hoolduse ning varuosade kohta. Joonised ja info varuosade kohta leiate ka veebisaidilt: [www.bosch-pt.com](http://www.bosch-pt.com)

Boschi nõustajad on meeleldi abiks, kui teil on küsimusi toodete ja lisatarvikute kasutamise kohta.

Päringute esitamisel ja varuosade tellimisel teatage meile kindlasti toote tüübisildil olev 10-kohaline tootenumber.

#### Eesti Vabariik

Mercantile Group AS

Boschi elektriliste käsitööriistade remont ja hooldus

Pärnu mnt. 549

76401 Saue vald, Laagri

Tel.: 6549 568

Faks: 679 1129

### Transport

Komplektis sisalduvate liitium-ioonakude suhtes kohaldatakse ohtlike ainete vedu reguleerivaid nõudeid.

Akude puhul on lubatud kasutajapoolne piiranguteta maanteevedu.

Kolmandate isikute teostatava veo korral (nt õhuvedu või ekspedeerimine) tuleb järgida pakendi ja tähistuse osas kehtivaid erinõudeid. Sellisel juhul peab veose ettevalmistamisel alati osalema ohtlike ainete veo ekspert.

Aku vedu on lubatud vaid siis, kui aku korpus on vigastusteta. Katke lahtised kontaktid teibiga ja pakkige aku nii, et see pakendis ei liiguks. Järgige ka võimalikke täiendavaid siseriiklikke nõudeid.

### Kasutuskõlbmatuks muutunud seadmete käitlus



Elektrilised tööriistad, akud, lisatarvikud ja pakendid tuleb keskkonnasäästlikult ringlusse võtta.



Ärge käideldge elektrilisi tööriistu ja akusid/patareid koos olmejäätmetega!

### Üksnes EL liikmesriikidele:

Vastavalt Euroopa Liidu direktiividele 2012/19/EL ja 2006/66/EÜ tuleb kasutusressursi ammandanud elektrilised tööriistad ning defektset või kasutusressursi ammandanud akud/patareid eraldi kokku koguda ja keskkonnasäästlikult korduskasutada.

#### Akud/patareid:

##### Li-ion:

Järgige punktis Transport toodud juhiseid (vaadake „Transport“, Lehekülj 247).

## Latviešu

### Drošības noteikumi

#### Vispārējie drošības noteikumi darbam ar elektroinstrumentiem

##### BRĪDINĀ-JUMS

Izlasiet visus drošības noteikumus un norādījumus. Šeit sniegto drošības noteikumu un norādījumu

neievērošana var izraisīt aizdegšanos un būt par cēloni elektriskajam triecienam vai nopietnam savainojumam.

#### Pēc izlasīšanas uzglabājiet šos noteikumus turpmākai izmantošanai.

Drošības noteikumos lietotais apzīmējums "elektroinstrumenti" attiecas gan uz Jūsu tikla elektroinstrumentiem (ar elektrokabeļi), gan arī uz akumulatora elektroinstrumentiem (bez elektrokabeļa).

**Drošība darba vietā**

- ▶ **Uzturiet savu darba vietu tīru un labi apgaismotu.** Nekārtīgās un tumšās vietās var viegli notikt nelaimes gadījums.
- ▶ **Nedarbiniet elektroinstrumentus sprādzienbīstamā atmosfērā, piemēram, viegli uzliesmojošu šķidrums tuvumā un vietās ar paaugstinātu gāzu vai putekļu saturu gaisā.** Darba laikā elektroinstruments nedaudz dzirksteļo, un tas var izsaukt viegli degošu putekļu vai tvaiku aizdegšanos.
- ▶ **Darbinot elektroinstrumentu, neļaujiet bērniem un nepiederošām personām tuvoties darba vietai.** Citu personu klātbūtne var novērst uzmanību, kā rezultātā jūs varat zaudēt kontroli pār elektroinstrumentu.

**Elektrodrošība**

- ▶ **Elektroinstrumenta kontaktdakšai jābūt piemērotai elektrotīkla kontaktligzdai. Kontaktdakšas konstrukciju nedrīkst nekādā veidā mainīt. Nelietojiet kontaktdakšas adapterus, ja elektroinstruments caur kabeli tiek savienots ar aizsargzemējuma ķēdi.** Neizmainītas konstrukcijas kontaktdakša, kas piemērota kontaktligzdai, ļauj samazināt elektriskā trieciena saņemšanas risku.
- ▶ **Nepieļaujiet ķermeņa daļu saskaršanos ar saņemtiem priekšmetiem, piemēram, ar caurulēm, radiatoriem, plītiņiem vai ledusskapjiem.** Pieskaroties saņemtiem virsmām, pieaug risks saņemt elektrisko triecienu.
- ▶ **Nelietojiet elektroinstrumentu lietus laikā, neturiet to mitrumā.** Mitrumam iekļūstot elektroinstrumentā, pieaug risks saņemt elektrisko triecienu.
- ▶ **Nenoslogojiet kabeli.** Neizmantojiet kabeli, lai elektroinstrumentu nestu, vilktu vai atvienotu no elektrotīkla kontaktligzdas. Sargājiet kabeli no karstuma, eļļas, asām malām un kustošām daļām. Bojāts vai samezģojies elektrokabelis var būt par cēloni elektriskā trieciena saņemšanai.
- ▶ **Darbinot elektroinstrumentu ārpus telpām, izmantojiet tā pievienošanai vienīgi ārpostelņu lietošanai derīgus pagarinātājkabeļus.** Lietojot elektrokabeļus, kas piemēroti darbam ārpus telpām, samazinās elektriskā trieciena saņemšanas risks.
- ▶ **Ja elektroinstrumentu tomēr nepieciešams darbināt vietās ar paaugstinātu mitrumu, pievienojiet to elektrobarošanas ķēdēm, kas aizsargātas ar noplūdes strāvas aizsargreleju (RCD).** Lietojot noplūdes strāvas aizsargreleju, samazinās risks saņemt elektrisko triecienu.

**Personiskā drošība**

- ▶ **Strādājot ar elektroinstrumentu, saglabājiet paškontroli un rīkojieties saskaņā ar veselo saprātu.** Pārtrauciet darbu, ja jūtaties noguris vai arī atrodaties narkotiku, alkohola vai medikamentu iespaidā. Strādājot ar elektroinstrumentu, pat viens neuzmanības mirklis var būt par cēloni nopietnam savainojumam.
- ▶ **Lietojiet individuālo darba aizsargaprīkojumu.** Darba laikā vienmēr nēsājiet aizsargbrilles. Individuālo darba

aizsardzības līdzekļu (putekļu maskas, neslidošu apavu un aizsargķiveres vai ausu aizsargu) pielietošana atbilstoši elektroinstrumenta tipam un veicamā darba raksturam ļauj izvairīties no savainojumiem.

- ▶ **Nepieļaujiet elektroinstrumenta patvaļīgu ieslēgšanos.** Pirms elektroinstrumenta pievienošanas elektrotīklam, akumulatora ievietošanas vai izņemšanas, kā arī pirms elektroinstrumenta pārņemšanas pārliecinieties, ka tas ir izslēgts. Pārņemot elektroinstrumentu, ja pirksts atrodas uz ieslēdzēja, kā arī pievienojot to elektrobarošanas avotam laikā, kad elektroinstruments ir ieslēgts, var viegli notikt nelaimes gadījums.
- ▶ **Pirms elektroinstrumenta ieslēgšanas izņemiet no tā regulējošos rīkus vai atslēgas.** Regulējošais rīks vai atslēga, kas ieslēgšanas brīdī atrodas elektroinstrumenta kustīgajās daļās, var radīt savainojumu.
- ▶ **Nesniedzieties pārāk tālu.** Jebkurā situācijā saglabājiet līdzsvaru un stingru stāju. Tas atvieglos elektroinstrumenta vadīšanu neparedzētās situācijās.
- ▶ **Nēsājiet darbam piemērotu apģērbu.** Darba laikā nēsājiet brīvi plandošas drēbes un rotaslietas. Netuviniet matus, apģērba daļas un aizsargcimdus kustošajām daļām. Valģigas drēbes, rotaslietas un gari mati var ieķerties kustošajās daļās.
- ▶ **Ja elektroinstrumenta konstrukcija ļauj tam pievienot putekļu uzsūkšanas vai savākšanas, nodrošiniet, lai tā būtu pievienota un tiktu pareizi lietota.** Pielietojot putekļu savākšanu, samazinās to kaitīgā ietekme uz veselību.

**Saudzīga apiešanās un darbs ar elektroinstrumentiem**

- ▶ **Nepārslogojiet elektroinstrumentu.** Ikvienam darbam izvēlieties piemērotu elektroinstrumentu. Elektroinstruments darbojas labāk un drošāk pie nominālās slodzes.
- ▶ **Nelietojiet elektroinstrumentu, ja to ar ieslēdzēja palīdzību nevar ieslēgt un izslēgt.** Elektroinstruments, ko nevar ieslēgt un izslēgt, ir bīstams lietošanai un to nepieciešams remontēt.
- ▶ **Pirms elektroinstrumenta apkopes, regulēšanas vai darbinstrumenta nomainīšanas atvienojiet tā kontaktdakšu no barojošā elektrotīkla vai izņemiet no tā akumulatoru.** Šādi iespējams novērst elektroinstrumenta nejaušu ieslēgšanos.
- ▶ **Ja elektroinstruments netiek lietots, uzglabājiet to piemērotā vietā, kur elektroinstruments nav sasniedzams bērniem un personām, kuras neprot ar to rīkoties vai nav iepazīnušas ar šiem noteikumiem.** Ja elektroinstrumentu lieto nekompetentas personas, tas var apdraudēt cilvēku veselību.
- ▶ **Veiciet elektroinstrumentu apkalpošanu.** Pārbaudiet, vai kustīgās daļas nav nobīdījušās un ir droši iestiprinātas, vai kāda no daļām nav salauzta un vai nepastāv jebkuri citi apstākļi, kas varētu nelabvēlīgi ietekmēt elektroinstrumenta darbību. Ja elektroinstruments ir bojāts, nodrošiniet, lai tas pirms



lietošanas tīktu izremontēts. Daudzi nelaimes gadījumi notiek tāpēc, ka elektroinstrumenti pirms lietošanas nav pienācīgi apkalpoti.

- ▶ **Uzturiet griezošos darbinstrumentus asus un tīrus.** Rūpīgi kopti elektroinstrumenti, kas apgādāti ar asiem griežējinstrumentiem, ļauj strādāt daudz ražīgāk un ir vieglāk vadāmi.
- ▶ **Lietojiet vienīgi tādus elektroinstrumentus, piederumus, darbinstrumentus utt., kas atbilst šeit sniegtajiem norādījumiem, ņemot vērā arī konkrētos lietošanas apstākļus un veicamā darba raksturu.** Elektroinstrumentu lietošana citiem mērķiem, nekā tiem, kuriem to ir paredzējis ražotājs, ir bīstama un var novest pie neparedzamām sekām.

#### Saudzīga apiešanās un darbs ar akumulatora elektroinstrumentiem

- ▶ **Akumulatoru uzlādei lietojiet tikai ražotāja norādīto uzlādes ierīci.** Ikviena uzlādes ierīce ir paredzēta tikai noteikta tipa akumulatoram, un mēģinājums to lietot cita tipa akumulatoru uzlādei var novest pie uzlādes ierīces un/vai akumulatora aizdegšanās.
- ▶ **Lietojiet elektroinstrumentos tikai tiem īpaši paredzētus akumulatorus.** Cita tipa akumulatoru lietošana var būt par cēloni savainojumam vai novest pie elektroinstrumenta un/vai akumulatora aizdegšanās.
- ▶ **Laikā, kad akumulators netiek lietots, nepieļaujiet, lai tā kontakti saskartos ar spraudnēm, monētām, atslēgām, naglām, skrūvēm vai citiem nelieliem metāla priekšmetiem, kas varētu veidot savienojumu starp kontaktiem, izraisot īsslēgumu.** Īsslēgums starp akumulatora kontaktiem var radīt apdegumus un izraisīt aizdegšanos.
- ▶ **Nepareizi lietojot akumulatoru, no tā var izplūst šķidrains elektrolīts; nepieļaujiet tā nonākšanu saskarē ar ādu.** Ja tas tomēr ir nejausi noticis, noskalojiet elektrolītu ar ūdeni. Ja elektrolīts nonāk acīs, meklējiet ārsta palīdzību. No akumulatora izplūdušais elektrolīts var izsaukt ādas iekaisumu vai pat apdegumu.

#### Apkalpošana

- ▶ **Nodrošiniet, lai elektroinstrumenta remontu veiktu kvalificēts personāls, nomainīti izmantojot vienīgi identiskas rezerves daļas.** Tikai tā ir iespējams panākt un saglabāt vajadzīgo darba drošības līmeni.

#### Drošības noteikumi perforatoriem

- ▶ **Nēsājiet ausu aizsargus.** Trokšņa iedarbība var izraisīt dzirdes zaudēšanu.
- ▶ **Lietojiet papildrokturi(us), ja tādi ir piegādāti kopā ar instrumentu.** Kontroles zaudēšana pār instrumentu var kļūt par cēloni savainojumiem.
- ▶ **Veicot darbības, kuru laikā griešanas piederums var skart slēptus vadus, turiet elektroinstrumentu aiz izolētajām noturvirsmām.** Griešanas piederumam skarot spriegumnesošus vadus, spriegums nonāk arī uz elektroinstrumenta metāla daļām, kā rezultātā lietotājs var saņemt elektrisko triecienu.

- ▶ **Lietojot piemērotu metālmeklētāju, pārbaudiet, vai apstrādes vietu nešķērso slēptas komunāllapgādes līnijas, vai arī griežieties pēc konsultācijas vietējā komunālās saimniecības iestādē.** Darbinstrumenta saskaršanās ar elektropārvades līniju var izraisīt aizdegšanos vai būt par cēloni elektriskajam triecienam. Bojājums gāzes pārvades līnijā var izraisīt sprādzienu. Kontakta rezultātā ar ūdensvada cauruli, var tikt bojātas materiālās vērtības.
- ▶ **Pirms elektroinstrumenta novietošanas nogaidiet, līdz tas ir pilnīgi apstājies.** Kustībā esošs darbinstruments var iestrēgt, izsaucot kontroles zaudēšanu pār elektroinstrumentu.
- ▶ **Nostipriniet apstrādājamo priekšmetu.** Iestiprinot apstrādājamo priekšmetu skrūvspilēs vai citā stiprinājuma ierīcē, strādāt ir drošāk, nekā tad, ja tas tiek turēts ar rokām.
- ▶ **Bojājuma vai nepareizas lietošanas rezultātā akumulators var izdalīt kaitīgus izgarojumus. Akumulators var aizdegties vai sprāgt.** Ielaidiet telpā svaigu gaisu un smagākos gadījumos meklējiet ārsta palīdzību. Izgarojumi var izraisīt elpošanas ceļu kairinājumu.
- ▶ **Neatveriet akumulatoru.** Tas var radīt īsslēgumu.
- ▶ **Iedarbojoties uz akumulatoru ar smailu priekšmetu, piemēram, ar naglu vai skrūvgrīzi, kā arī ārēja spēka iedarbības rezultātā akumulators var tikt bojāts.** Tas var radīt iekšēju īsslēgumu, kā rezultātā akumulators var aizdegties, dūmot, eksplodēt vai pārkarst.
- ▶ **Lietojiet akumulatoru vienīgi ražotāja izstrādājumos.** Tikai tā akumulators tiek pasargāts no bīstamām pārslodzēm.



**Sargājiet akumulatoru no karstuma, piemēram, no ilgstošas atrašanās saules staros, kā arī no uguns, netīrumiem, ūdens un mitruma.** Tas var radīt sprādziena un īsslēguma briesmas.

- ▶ **Darba laikā stingri turiet elektroinstrumentu ar abām rokām un ieņemiet stabilu ķermeņa stāvokli.** Elektroinstrumentu ir drošāk vadīt ar abām rokām.
- ▶ **Ievēribai! Lietojot elektroinstrumentus ar Bluetooth<sup>®</sup>, var rasties traucējumi citām iekārtām un ierīcēm, lidmašīnām un medicīniskajām ierīcēm (piemēram, sirds stimulatoriem, dzirdes aparātiem). Tāpat nevar pilnīgi izslēgt kaitējumu rašanos cilvēkiem un dzīvniekiem, kas atrodas elektroinstrumenta lietošanas vietas tiešā tuvumā. Nelietojiet elektroinstrumentus ar Bluetooth<sup>®</sup> medicīnisko ierīču, degvielas uzpildes staciju un ķīmisko iekārtu tuvumā, kā arī objektos ar paaugstinātu sprādzienbīstamību un spridzināšanas vietu tuvumā. Nelietojiet elektroinstrumentus ar Bluetooth<sup>®</sup> lidmašīnās. Nepieļaujiet elektroinstrumenta ilgstošu darbību ķermeņa tiešā tuvumā.**

*Bluetooth<sup>®</sup> vārdiskais apzīmējums, kā arī grafiskais attēlojums (logotips) ir firmas Bluetooth SIG, Inc.*

reģistrēta preču zīme un īpašums. Ikviens šā vārdiskā apzīmējuma vai grafiskā attēlojuma lietojums no firmas Robert Bosch Power Tools GmbH puses ir licencēts.

## Izstrādājuma un tā funkciju apraksts



**Izlasiet drošības noteikumus un norādījumus lietošanai.** Drošības noteikumu un norādījumu neievērošana var izraisīt aizdegšanos un būt par cēloni elektriskajam triecienam vai nopietnam savainojumam.

Nemiet vērā attēlus lietošanas pamācības sākuma daļā.

### Pareizs lietojums

Elektroinstruments ir paredzēts betona, ķieģeļu un akmens triecienurbšanai, kā arī viegliem un vidēji smagiem atskaldīšanas darbiem.

Ja elektroinstrumentā ir ievietots modulis *Bluetooth® Low Energy Module GCY 42*, datus un iestatījumus var pārsūtīt starp elektroinstrumentu un mobilo gala ierīci, izmantojot *Bluetooth®* radio saskarnes tehnoloģiju.

### Attēlotās sastāvdaļas

Attēlotā sastāvdaļu numerācija atbilst numuriem elektroinstrumenta attēlā, kas sniegts ilustratīvajā lappusē.

- (1) SDS-max urbjiņpatrona
- (2) Darbinstrumenta turētājs SDS-max
- (3) Putekļu aizsargs
- (4) Fiksējošā aptvere
- (5) Kombinēts slēdzis darba režīmiem un labajai/kreisajai rotācijai
- (6) Vibrācijas slāpēšana
- (7) Taustiņš ieslēdzēja fiksēšanai
- (8) Rokturis (ar izolētu noturvirsmu)
- (9) Ieslēdzējs
- (10) Akumulators<sup>A)</sup>
- (11) Pārsegs modulim *Bluetooth® Low Energy Module GCY 42*
- (12) LED gaismas avots
- (13) Papildrokturis (ar izolētu noturvirsmu)
- (14) Akumulatora atbrīvošanas taustiņš<sup>A)</sup>
- (15) Lietotāja saskarne
- (16) Akumulatora uzlādes pakāpes indikators (lietotāja saskarne)
- (17) Ātrās izslēgšanās displejs (Kickback Control) (lietotāja saskarne)
- (18) Darbības režīmu displejs (lietotāja saskarne)
- (19) Darbības režīma izvēles taustiņš (lietotāja saskarne)
- (20) Elektroinstrumenta statusa indikators (lietotāja saskarne)
- (21) Viedtālruna indikators (lietotāja saskarne)

(22) Temperatūras indikators (lietotāja saskarne)

A) Šeit attēlotie vai aprakstītie piederumi neietilpst standarta piegādes komplektā. Pilns pārskats par izstrādājuma piederumiem ir sniegts mūsu piederumu katalogā.

### Tehniskie dati

Akumulatora perforators	GBH 18V-36 C	
Izstrādājuma numurs	<b>3 611 J15 0..</b>	
Nominālais spriegums	V=	18
Nominālā patērējamā jauda	W	800
Triecienu biežums brīvgaitā <sup>A)</sup>	min <sup>-1</sup>	0–2900
Viena trieciena enerģija atbilstīgi EPTA-Procedure 05:2016	J	7,0
Nominālais griešanās ātrums		
– Griešanās pa labi	min <sup>-1</sup>	0–500
– Griešanās pa kreisi	min <sup>-1</sup>	0–500
Darbinstrumenta turētājs	SDS-max	
Darbvārpstas aptveres diametrs	mm	74
Maks. urbuma diametrs		
– Betonā	mm	35
– Mūri (ar kroņurbi)	mm	40–90
Svars atbilstoši EPTA-Procedure 01:2014 <sup>A)</sup>	kg	5,5–6,6
Garums	mm	460
Augstums	mm	250
Ieteicamā apkārtējā gaisa temperatūra uzlādes laikā	°C	No 0 līdz +35
Pieļaujamā apkārtējā gaisa temperatūra darbības laikā <sup>B)</sup> un uzglabāšanas laikā	°C	no –20 līdz +50
Saderīgie akumulatori	GBA 18V... ProCORE18V...	
Ieteicamie akumulatori, lai jauda būtu maksimāla	ProCORE18V- ≥ 5,5 Ah	
Ieteicamās uzlādes ierīces	GAL 18- GAX 18V- GAL 36-	
<b>Datu pārsūtīšana</b>		
<i>Bluetooth®</i>		<i>Bluetooth® 4.2 (Low Energy)</i> <sup>C)</sup>
Signālu intervāls	s	8

Akumulatora perforators	GBH 18V-36 C	
Maksimālā signāla sniedzamība <sup>0)</sup>	m	30

- A) atkarībā no izmantojamā akumulatora  
 B) samazināta jauda pie temperatūras <0 °C  
 C) Mobilajām gala ierīcēm ir jābūt saderīgām ar *Bluetooth*® Low Energy ierīcēm (versija 4.2) un jāatbalsta profils Generic Access Profile (GAP).  
 D) Signāla sniedzamība var stipri mainīties atkarībā no ārējiem apstākļiem, tai skaitā no lietotās uztverošās ierīces. Noslēgtās telpās, kā arī metāla barjeru (piemēram, sienu, plauktu, koferu u.c.) dēļ *Bluetooth*® sniedzamība var ievērojami samazināties.

## Informācija par troksni un vibrāciju

Troksņa emisijas vērtības ir noteiktas atbilstoši

### EN 60745-2-6.

Pēc A raksturlielnes izsvērtās elektroinstrumenta radītā troksņa tipiskās vērtības ir šādas: skaņas spiediena līmenis **90 dB(A)**; skaņas jaudas līmenis **101 dB(A)**. Mērījuma kļūda **K = 3 dB**.

### Lietojiet ierīces dzirdes orgānu aizsardzībai!

Kopējā vibrācijas paātrinājuma vērtība  $a_h$  (vektoru summa trijos virzienos) un mērījuma nenoteiktība  $K$  ir noteiktas atbilstoši **EN 60745-2-6**:

veicot triecienuurbšanu betonā:  $a_h = 12 \text{ m/s}^2$ ,  $K = 1,5 \text{ m/s}^2$ ,  
 veicot atskaldīšanu ar kaltu:  $a_h = 9,5 \text{ m/s}^2$ ,  $K = 2,3 \text{ m/s}^2$ ,

Šajā pamācībā norādītais svārstību līmenis ir izmērīts atbilstoši standartā noteiktajai procedūrai un var tikt izmantots elektroinstrumentu savstarpējai salīdzināšanai. To var izmantot arī vibrācijas radītās papildu slodzes iepriekšējai novērtēšanai.

Šeit norādītais vibrācijas līmenis ir attiecināms uz elektroinstrumenta galvenajiem pielietojuma veidiem. Ja elektroinstrumenti tiek lietoti netipiskiem mērķiem, kopā ar netipiskiem darbinstrumentiem vai nav vajadzīgajā veidā apkalpots, tā vibrācijas līmenis var atšķirties no šeit norādītās vērtības. Tas var būtiski palielināt vibrācijas radīto papildu slodzi kopējam darba laika posmam.

Lai precīzi izvērtētu vibrācijas radīto papildu slodzi zināmam darba laika posmam, jāņem vērā arī laiks, kad elektroinstrumenti ir izslēgti vai arī darbojas, taču faktiski netiek izmantoti paredzētā darba veikšanai. Tas var būtiski samazināt vibrācijas radīto papildu slodzi zināmam darba laika posmam.

Veiciet papildu pasākumus, lai pasargātu strādājošo personu no vibrācijas kaitīgās iedarbības, piemēram, savlaicīgi veiciet elektroinstrumenta un darbinstrumentu apkalpošanu, uzturiet rokas siltas un pareizi plānojiet darbu.

## Montāža

- **Pirms darbībām ar elektroinstrumentu (piemēram, pirms apkalpošanas, instrumenta maiņas utt.), kā arī pirms tā transportēšanas un novietošanas glabāšanā nospiediet ieslēdzēja/izslēdzēja fiksēšanas taustiņu.** Ieslēdzēju/izslēdzēju var nejauši nospiegt, tādējādi pastāv savainojumu risks.

## *Bluetooth*® Low Energy moduļa GCY 42 (piederums) ievietošana

Informācija par *Bluetooth*® Low Energy moduli **GCY 42** ir sniegta attiecīgajā lietošanas pamācībā.

## Akumulatora uzlādes ierīce

- **Izmantojiet vienīgi tehniskajos datos norādītās uzlādes ierīces.** Vienīgi šī uzlādes ierīce ir piemērota jūsu elektroinstrumentā izmantojamā litija-jonu akumulatora uzlādei.

**Norāde:** akumulators tiek piegādāts daļēji uzlādētā stāvoklī. Lai izstrādājums spētu darboties ar pilnu jaudu, pirms pirmās lietošanas pilnīgi uzlādējiet akumulatoru, pievienojot to uzlādes ierīcei.

Litija-jonu akumulatoru var uzlādēt jebkurā laikā, nebaudoties samazināt tā kalpošanas laiku. Akumulatoram nekaitē arī pārtraukums uzlādes procesā.

"Electronic Cell Protection (ECP)" (elektroniskās elementu aizsardzības) funkcija aizsargā litija-jonu akumulatoru pret dziļo izlādi. Ja akumulators ir izlādējies, īpaša aizsardzības sistēma izslēdz elektroinstrumentu: šādā gadījumā darbinstruments pārtrauc kustēties.

- **Ja elektroinstrumenti ir automātiski izslēdzies, nemēģiniet to no jauna ieslēgt, nospiežot ieslēdzēju.** Šādas rīcības dēļ var tikt bojāts akumulators.

Ievērojiet norādījumus par atbrīvošanas no nolietotajiem izstrādājumiem.



## Akumulatora izņemšana

Akumulatoram **(10)** ir divu pakāpju fiksators, kas ļauj novērst tā izkrišanu, nejauši nospiežot akumulatora atbrīvošanas taustiņu **(14)**. Laikā, kad akumulators ir ievietots elektroinstrumentā, to notur vietā atsperē.

- Lai izņemtu akumulatoru **(10)**, nospiediet atbrīvošanas taustiņu **(14)** un izvelciet akumulatoru no elektroinstrumenta. **Nelietojiet šim nolūkam pārāk lielu spēku.**

## Akumulatora uzlādes pakāpes indikators

Akumulatora uzlādes pakāpes indikatora zaļās LEDs diodes parāda akumulatora uzlādes pakāpi. Vadoties no drošības apsvērumiem, uzlādes pakāpe ir nolasāma tikai tad, ja elektroinstrumenti atrodas miera stāvoklī.

Lai nolasītu akumulatora uzlādes pakāpi, nospiediet akumulatora uzlādes pakāpes nolasīšanas taustiņu  vai . Tas iespējams arī tad, ja akumulators ir izņemts no elektroinstrumenta.

Ja pēc akumulatora uzlādes pakāpes nolasīšanas taustiņa nospiešanas neiedegas neviena no uzlādes pakāpes indikatora LED diodēm, tas nozīmē, ka akumulators ir bojāts un to nepieciešams nomainīt.

**Norāde:** akumulatora uzlādes stāvoklis parādās arī lietotāja saskarnē **(15)** Stāvokļa rādījumi.

**Akumulatora tips GBA 18V...**

LED diodes	Uzlādes pakāpe
3 LED diodes deg pastāvīgi zaļā krāsā	60–100 %
2 LED diodes deg pastāvīgi zaļā krāsā	30–60 %
1 LED diode deg pastāvīgi zaļā krāsā	5–30 %
1 LED diode mirgo zaļā krāsā	0–5 %

**Akumulatora tips ProCORE18V...**

LED diodes	Uzlādes pakāpe
5 LED diode deg pastāvīgi zaļā krāsā	80–100 %
4 LED diode deg pastāvīgi zaļā krāsā	60–80 %
3 LED diodes deg pastāvīgi zaļā krāsā	40–60 %
2 LED diodes deg pastāvīgi zaļā krāsā	20–40 %
1 LED diode deg pastāvīgi zaļā krāsā	5–20 %
1 LED diode mirgo zaļā krāsā	0–5 %

**Papildrokturis**

- ▶ **Lietojiet elektroinstrumentu tikai tad, ja uz tā ir nostiprināts papildrokturis (13).**

**Papildroktura pagriešana (attēls A)**

Lai varētu strādāt droši un bez noguruma, papildrokturi (13) var pagriezt un nostiprināt vēlamajā stāvoklī.

- Atskrūvējiet papildroktura (13) apakšējo posmu, griežot to pretēji pulksteņa rādītāju kustības virzienam, un tad pagrieziet papildrokturi (13) vēlamajā stāvoklī. Pēc tam no jauna stingri pieskrūvējiet papildroktura (13) apakšējo posmu, griežot to pulksteņa rādītāju kustības virzienā. Sekojiet, lai, papildroktura spīļaploce ievietotos šim nolūkam paredzētajā korpusa gropē.

**Urbjpatronas un darbinstrumenta izvēle**

Veicot triecienurbšanu un atskaldīšanu ar kalnu SDS-max darbinstrumenti, kas ir piemēroti iestiprināšanai SDS-max urbjpatronā.

**Darbinstrumenta nomaīņa**

Putekļu aizsargs (3) novērš urbsšanas procesā radušos putekļu iekļūšanu turētājaptverē. Iestiprinot darbinstrumentu, sekojiet, lai putekļu aizsargs (3) netiktu bojāts.

- ▶ **Nodrošiniet, lai bojātais putekļu aizsargs tiktu nekavējoties nomainīts. Nomaīņu ieteicams veikt pilnvarotā klientu apkalpošanas iestādē.**

**Darbinstrumenta maiņa (SDS-max)****Darbinstrumenta iestiprināšana (attēls B)**

SDS-max tipa turētājaptvere ļauj ātri un vienkārši nomainīt darbinstrumentus, nelietojot palīgrikus.

- Pirms iestiprināšanas notīriet darbinstrumenta kātu un pārklājiet tā iestiprināmo daļu ar nelielu daudzumu smērvielas.
- Nedaudz pagrozot, ievirziet darbinstrumenta kātu darbinstrumenta turētājā, līdz tas tur automātiski fiksējas.
- Pārbaudiet darbinstrumenta fiksāciju, nedaudz pavelkot aiz tā.

**Nomaināmā darbinstrumenta izņemšana (skatīt attēlu C)**

- Pabīdīet fiksējošo uznavu (4) uz aizmuguri un izņemiet darbinstrumentu.

**Putekļu un skaidu uzsūkšana**

Dažu materiālu, piemēram, svīnu saturošu krāsu, dažu koksnes šķirņu, minerālu un metālu putekļi var būt kaitīgi veselībai. Pieskaršanās šādiem putekļiem vai to ieelpošana var izraisīt alerģiskas reakcijas vai elpošanas ceļu saslimšanu elektroinstrumenta lietotājam vai darba vietai tuvumā esošajām personām.

Atsevišķu materiālu putekļi, piemēram, putekļi, kas rodas, zāģējot ozola vai dižskābarža koksni, var izraisīt vēzi, īpaši tad, ja koksne iepriekš ir tikusi ķīmiski apstrādāta (ar hromātu vai koksnes aizsardzības līdzekļiem). Azbestu saturošus materiālus drīkst apstrādāt vienīgi personas ar īpašām profesionālām iemaņām.

- Pielietojiet apstrādājamajam materiālam vispiemērotāko putekļu uzsūkšanas metodi.
- Darba vietai jābūt labi ventilējama.
- Darba laikā ieteicams izmantot masku elpošanas ceļu aizsardzībai ar filtrēšanas klasi P2.

Ievērojiet jūsu valsti spēkā esošos priekšrakstus, kas attiecas uz apstrādājamo materiālu.

- ▶ **Nepieļaujiet putekļu uzkrāšanos darba vietā.** Putekļi var viegli aizdegties.

**Lietošana****Uzsākot lietošanu**

- ▶ Pārlicinieties, vai *Bluetooth*<sup>®</sup> pārsegs (11) Low Energy Module GCY 42 darbības laikā ir aizvērts. Tas ļaus novērst putekļu iekļūšanu pieslēgvietā.

**Akumulatora ievietošana**

- ▶ **Lietojiet vienīgi oriģinālos Bosch litiija-jonu akumulatorus, kuru spriegums atbilst uz Jūsu elektroinstrumenta marķējuma plāksnītes norādītajai vērtībai.** Citu akumulatoru lietošana var būt par cēloni savainojumiem vai izraisīt aizdegšanos.
- Lai novērstu, ka elektroinstrumentu nejausi ieslēdz, nospiediet fiksēšanas taustiņu (7).
- Uzbidiet uzlādētu akumulatoru (10) uz korpusa uzlādes kontaktvirsmas tā, ka tas droši fiksējas.

**Darba režīma izvēle (attēls D)**

Ar kombinēto slēdzi (5) izvēlieties elektroinstrumenta darba režīmu.

**Norāde.** Grieziet darba režīma pārslēdzēju vienīgi laikā, kad elektroinstrumenti nedarbojas! Pretējā gadījumā elektroinstrumenti var tikt bojāti.

**Norāde:** Ja pārslēdzaties uz citu darba režīmu, kamēr ieslēgšanas/izslēgšanas slēdzis ir bloķēts, darbinstruments izslēdzas.

- Pagrieziet kombinēto slēdzi, lai nomainītu darba režīmu (5) vēlamajā stāvoklī, līdz tas fiksējas ar skaidri sadzirdamu troksni.

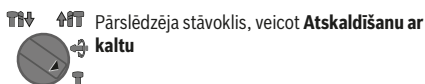
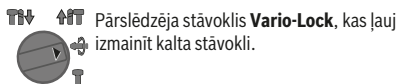
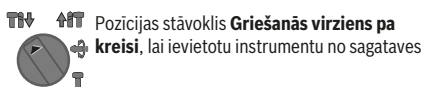
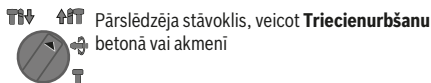
**Ieslēgšana un izslēgšana**

- Ja nepieciešams, atbrīvojiet ieslēdzēja fiksēšanas taustiņu (7) ieslēgšanas/izslēgšanas slēdzim.
- Lai **ieslēgtu** elektroinstrumentu, nospiediet ieslēdzēju (9).

LED gaismas avots „PowerLight” iedegas, daļēji vai līdz galam nospiežot ieslēdzēja (9) taustiņu, un ļauj apgaismot apstrādes vietu nepietiekoša apgaismojuma apstākļos.

- Lai elektroinstrumentu **izslēgtu**, atlaidiet ieslēdzēju (9).

**Griešanās ātruma / triecienu biežuma regulēšana**

Ieslēgta elektroinstrumenta griešanās ātrumu / triecienu biežumu var bezpakāpi veidā regulēt, mainot spiedienu uz ieslēdzēja (9) taustiņu.

Viegls spiediens uz ieslēdzēja (9) taustiņu atbilst nelielam griešanās ātrumam / triecienu biežumam. Pieaugot spiedienam uz ieslēdzēja taustiņu, pieaug arī griešanās ātrums / triecienu biežums.

Varat arī (skatīt „Darba režīma izvēle”, Lappuse 255) lietotāja saskarnē vai izmantojot viedtālruni lietotni.

**Kalta stāvokļa iestatīšana (Vario-Lock)**

Kaltu var fiksēt 16 dažādos stāvokļos. Tas ļauj izvēlēties tādu kalta stāvokli, kas vislabāk atbilst veicamā darba raksturam.

- Iestipriniet kaltu darbinstrumenta turētājaptverē.
- Pagrieziet kombinēto slēdzi (5) pozīcijā „Vario-Lock”.

- Pagrieziet turētājaptveri kopā ar kaltu vēlamajā stāvoklī.
- Pagrieziet kombinēto slēdzi (5) pozīcijā „Kalšana”. Līdz ar to darbinstrumenta stiprinājums tiek fiksēts nekustīgi.

**Atskaldīšana ar kalšanu ar bloķēšanas funkciju**

Lai iespējotu ilglaicīgu kalšanu, nepārtraukti nospiediet ieslēgšanas/izslēgšanas (9) slēdzi, bloķējiet ieslēgšanas/izslēgšanas slēdzi režīmā “Atdalīšana ar kalšanu”.

- Lai to **bloķētu**, nospiediet ieslēgšanas/izslēgšanas (9) slēdzi tik tālu, cik vien iespējams, un vienlaikus nospiediet bloķēšanas pogu (7).
- Lai to izslēgtu, vēlreiz nospiediet bloķēšanas taustiņu (7).

**Norāde:** Ja pārslēdzaties uz citu darba režīmu, kamēr ieslēgšanas/izslēgšanas slēdzis ir bloķēts, darbinstruments izslēdzas.

**Pārslodzes sajūgs**

► Ja darbinstruments iestrēgst urbumā, instrumenta darbvārpstas piedziņa tiek automātiski pārtraukta. Šādā situācijā var rasties ievērojams pretspēks, tāpēc darba laikā stingri turiet elektroinstrumentu ar abām rokām, nodrošinot zem kājām stabilu pamatu.

► Ja darbinstruments iestrēgst, izslēdziet elektroinstrumentu un izbrīvējiet iestrēgušo darbinstrumentu. Mēģinot ieslēgt elektroinstrumentu, kurā iestiprinātais urbšanas darbinstruments ir iestrēdzis, veidojas liels reaktīvais griezes moments.

**Ātrā izslēgšanās (Kickback Control)**

Ātrās izslēgšanās funkcija jeb Kickback Control nodrošina labāku kontroli pār elektroinstrumentu un tādējādi – labāku lietotāja aizsardzību, ja salīdzina ar elektroinstrumentiem bez Kickback Control funkcijas. Ja elektroinstrumenti pēkšņi un neparedzēti pagriežas ap urbjāja asi, elektroinstrumenti izslēdzas, ātrās izslēgšanas indikators (17) deg un LED gaismas avots (12) mirgo. Kad aktivizējas ātrās izslēgšanas funkcija, statusa indikators (20) mirgo sarkanā krāsā.

- Lai **atkārtoti ieslēgtu**, atlaidiet ieslēdzēju/izslēdzēju (9) un nospiediet to atkārtoti.

**Elektroniskā precizitātes kontrole (EPC)**

EPC uzlabo precizitāti triecienu režīmā, jo pagarina ieskrējiena laiku, līdz ir sasniegts darba griešanās ātrums.

**Elektriskā ātruma kontrole (adaptīvā ātruma kontrole) režīmā “Kalšana”**

Lai nodrošinātu labāku kontroli un precīzu novietojumu, elektroinstrumenti sāk darboties ar mazu griešanās ātrumu, pēc tam strauji sasniedz maksimālo griešanās ātrumu.

Elektriskā griešanās ātruma vadība tiek

automātiski aktivizēta, kad iedarbina elektroinstrumentu.

### Lietotāja saskarne (attēls E)

Lietotāja saskarne (15) tiek izmantota, lai izvēlētos darba režīmu un parādītu elektroinstrumenta statusu.

#### Stāvokļa rādījumi

Akumulatora uzlādes pakāpes rādījums (lietotāja saskarne) (16)	Nozīme/iesmesls	Risinājums
Zaļš (2–5 stabiņi)	Akumulators ir uzlādēts.	–
Dzeltens (1 stabiņš)	Akumulators ir gandrīz izlādējies.	Drīzumā nomainiet vai uzlādējiet akumulatoru.
Sarkans (1 stabiņš)	Akumulators ir izlādējies.	Nomainiet vai uzlādējiet akumulatoru.

Temperatūras indikators (22)	Nozīme/iesmesls	Risinājums
Dzeltens	Akumulatora vai elektroinstrumenta darba temperatūra ir ievērojami paaugstināta; jauda ir samazināta.	Elektroinstrumentu darbiniet brīvgaitā un ļaujiet atdzist vai nomainiet pārkarsušu akumulatoru.
Sarkans	Akumulatora vai elektroinstrumenta darba temperatūra ir pārsniegta; lai aizsargātu elektroinstrumentu, tas tiek izslēgts.	Ļaujiet elektroinstrumentam atdzist vai nomainiet pārkarsušu akumulatoru.

Elektroinstrumenta statusa indikators (20)	Nozīme/iesmesls	Risinājums
Zaļš	Statuss ir optimāls.	–
Dzeltens	Ir sasniegta kritiskā temperatūra, vai akumulators ir gandrīz izlādējies.	Elektroinstrumentu darbiniet brīvgaitā un ļaujiet atdzist vai drīzumā nomainiet vai uzlādējiet akumulatoru.
Sarkans	Elektroinstrumenti ir pārkarsis, vai akumulators ir izlādējies.	Ļaujiet elektroinstrumentam atdzist vai nomainiet vai uzlādējiet akumulatoru.
Sarkans	Fiksēšanas taustiņš ir nospiests darba režīmā "Triecienuurbšana".	Atkārtoti nospiediet fiksēšanas taustiņu.
	Eksploatācijas laikā ir nospiests kombinētais slēdzis.	Izslēdziet un atkārtoti ieslēdziet elektroinstrumentu.
	Motors ir bloķēts; akumulators ir izlādējies.	Uzlādējiet akumulatoru vai izmantojiet ieteicamā tipa akumulatoru.
	Vispārēja kļūme	– Izslēdziet un atkārtoti ieslēdziet elektroinstrumentu vai izņemiet un atkārtoti ielieciet akumulatoru. Ja kļūmi neizdodas novērst – Nosūtiet elektroinstrumentu tehniskajam dienestam.
Mirgo sarkanā krāsā. – Papildus parādās ātrās izslēgšanas rādījums (17).	Ir aktivizēta ātrā izslēgšana.	Izslēdziet un atkārtoti ieslēdziet elektroinstrumentu.
Mirgo zilā krāsā.	Elektroinstrumenti ir savienoti ar mobilo gala ierīci, vai notiek iestatījumu pārsūtīšana.	–

Viedtālruna statusa indikators (21)	Nozīme/iesmesls	Risinājums
Zaļš	Ir pieejama papildu informācija (piemēram, komerciāla informācija).	Ja interesē, lasiet ziņojumu viedtālrunī.

Viedtālruņa statusa indikators (21)	Nozīme/iesmesls	Risinājums
Dzeltenš	Ir pieejama svarīga informācija (piemēram, brīdinājums par temperatūru).	Lasiet ziņojumu viedtālrunī.
Sarkans	Ir pieejama darbam būtiska informācija (piemēram, motora apturēšana mikrokontrolera vienības kļūdas dēļ).	Nekavējoties izlasiet ziņojumu viedtālrunī.

#### Darba režīma izvēle

- Nospiediet taustiņu **(19)** lai izvēlētos darba režīmu, līdz iedegas vēlamais darba režīms.

**Norāde:** Darba režīmā **Favorite** funkcijas ir konfigurētas, izmantojot viedtālruņa lietotni, darba režīmos **Auto** un **Soft** funkcijas ir iepriekš iestatītas.

#### Displeja darba režīms (18) Funkcijas

##### **Auto** parādās

Darba režīmā **Auto** elektroinstrumenti sasniedz maksimālo jaudu.

- Režīms "Triecienurbšana": ātrs ātruma palielinājums kontrolējamai urbšanai līdz 100 % no maksimālā ātruma
- Darba režīms "Kalšana": elektriskā ātruma kontrole (Adaptive Speed Control)
- Ātrā izslēgšanās (Kickback Control)

##### **Soft** parādās

Darba režīms **Soft** tiek izmantots jutīgu materiālu apstrādei.

- Darba režīms "Triecienurbšana": EPC funkcija ir aktīva, lēnām palielinot ātrumu gludai urbšanai līdz 80 % no maksimālā ātruma triecienurbšanai jutīgās virsmās
- Darba režīms "Kalšana": elektriskā ātruma kontrole (Adaptive Speed Control) ir vēl jutīgāka
- Ātrā izslēgšanās (Kickback Control) ir vēl jutīgāka

##### **Favorite** parādās

Darba režīmā **Favorite** elektroinstrumentu var konfigurēt individuāli, izmantojot viedtālruņa lietotni.

- Darba režīms "Triecienurbšana" konfigurējama vairākās pakāpēs:  
Jauda: apgrīzeņu skaits  
Electronic Precision Control (EPC): palaides ātrums
- Darba režīms "Kalšana": elektriskā ātruma kontrole (Adaptive Speed Control) tiek ieslēgta/izslēgta
- Ātras darbības jūtība (Kickback Control) ir konfigurējama līdz izslēgšanai

#### Savienojamības funkcijas

Kopā ar elektroinstrumentu lietojot moduli *Bluetooth®* Low Energy Module GCY 42, tam tiek nodrošinātas šādas savienojamības funkcijas:

- reģistrācija un personalizēšana,
- statusa pārbaude, brīdinājuma ziņojumu saņemšana,
- vispārējās informācijas saņemšana un iestatījumi,
- pārvaldība

Informācija par *Bluetooth®* Low Energy moduli **GCY 42** ir sniegta attiecīgajā lietošanas pamācībā.

Viedtālruņa indikators **(21)** iedegas tad, ja elektroinstrumenti caur *Bluetooth®* radio saskarni sūta uz viedtālruni kādu informāciju (piemēram, temperatūras brīdinājumu).

#### Norādījumi darbam

- Elektroinstrumentā, kurā ir uzstādīts modulis *Bluetooth®* Low Energy Module GCY 42, darbojas radio saskarne. Tāpēc jāievēro vietējie lietošanas ierobežojumi, kādi pastāv, piemēram, lidmašīnās un slimnīcās.**

- Vietās, kur *Bluetooth®* radio saskarni nav atļauts izmantot, no elektroinstrumenta jāizņem modulis *Bluetooth®* Low Energy Module GCY 42 un pogas veida elements.**

**Norāde:** pārsegu **(11)** var droši uzlikt tikai tad, ja elektroinstrumentā ir *Bluetooth®* Low Energy modulis GCY 42 un pogveida elements.

- Lai **deaktivizētu** *Bluetooth®* Low Energy moduli GCY 42, apgrīziet pogveida elementu vai ielieciet izolācijas elementu starp pogveida elementu un *Bluetooth®* Low Energy moduli GCY 42.
- Uzlieciet pārsegu **(11)**, lai nodalījumā nevarētu iekļūt netīrumi.

#### Vibrācijas slāpēšana

 Iebūvēta vibrācijas slāpēšanas sistēma ļauj samazināt elektroinstrumenta radītās vibrācijas līmeni.

- Pārtrauciet elektroinstrumenta lietošanu, ja pretvibrācijas elements ir bojāts.**

#### Pareiza apiešanās ar akumulatoru

Sargājiet akumulatoru no mitruma un ūdens.

Uzglabājiet akumulatoru pie temperatūras no -20 °C līdz 50 °C. Neatstājiet akumulatoru karstumā, piemēram, vasaras laikā neatstājiet to automašīnā.

Laiku pa laikam iztīriet akumulatora ventilācijas atvērumus ar mikstu, tīru un sausu otu.

Ja manāmi samazinās instrumenta darbības laiks starp akumulatora uzlādēm, tas norāda, ka akumulators ir nolietojies un to nepieciešams nomainīt.

Ievērojiet norādījumus par atbrīvošanos no nolietotajiem izstrādājumiem.

## Apkalpošana un apkope

### Apkalpošana un tīrīšana

- ▶ **Veicot jebkurus darbus ar elektroinstrumentu (piemēram, apkalpošanu, darbinstrumentu nomainīšanu utt.), kā arī pirms tā transportēšanas vai uzglabāšanas vienmēr izņemiet no elektroinstrumenta akumulatoru.** Ieslēdzēja nejauša nospiešana var izraisīt savainojumu.
- ▶ **Lai elektroinstrumenti darbotos droši un bez atteikumiem, regulāri tīriet tā korpusu un ventilācijas atveres.**
- ▶ **Nodrošiniet, lai bojātais putekļu aizsargs tiktu nekavējoties nomainīts. Nomainītu ieteicams veikt pilnvarotā klientu apkalpošanas uzņēmumā.**
- Pēc katras lietošanas reizes notīriet darbinstrumenta turētāju (2).

### Klientu apkalpošanas dienests un konsultācijas par lietošanu

Klientu apkalpošanas dienests atbildēs uz Jūsu jautājumiem par izstrādājumu remontu un apkalpošanu, kā arī par to rezerves daļām. Kopsalikuma attēlus un informāciju par rezerves daļām Jūs varat atrast interneta vietnē:

**www.bosch-pt.com**

Bosch konsultantu grupa palīdzēs Jums vislabākajā veidā rast atbildes uz jautājumiem par mūsu izstrādājumiem un to piederumiem.

Pieprasot konsultācijas un pasūtīt rezerves daļas, noteikti paziņojiet 10 zīmju izstrādājuma numuru, kas norādīts uz izstrādājuma marķējuma plāksnītes.

#### Latvijas Republika

Robert Bosch SIA  
 Bosch elektroinstrumentu servisa centrs  
 Mūkusalas ielā 97  
 LV-1004 Rīga  
 Tālr.: 67146262  
 Telefakss: 67146263  
 E-pasts: service-pt@lv.bosch.com

### Transportēšana

Uz izstrādājumam pievienotajiem litija-jonu akumulatoriem attiecas noteikumi par bīstamo kravu pārvadāšanu. Lietotājs var transportēt akumulatorus ielu transporta plūsmā bez papildu nosacījumiem.

Pārsūtiet tos ar trešo personu starpniecību (piemēram, ar gaisa transporta vai citu transporta aģentūru starpniecību), jāievēro īpaši sūtījuma iesaiņošanas un marķēšanas noteikumi. Tāpēc sūtījumu sagatavošanas laikā jāpieaicina bīstamo kravu pārvadāšanas speciālists.

Pārsūtiet akumulatoru tikai tad, ja tā korpus nav bojāts. Aizīmējiet vaļējos akumulatora kontaktus un iesaiņojiet akumulatoru tā, lai tas iesaiņojumā nepārvietotos. Lūdzam ievērot arī ar akumulatoru pārsūtīšanu saistītos nacionālos noteikumus, ja tādi pastāv.

### Atbrīvošanās no nolietotajiem izstrādājumiem



Nolietotie elektroinstrumenti, akumulatori, piederumi un iesaiņojuma materiāli jāpakļauj otrreizējai pārstrādei apkārtējai videi nekaitīgā veidā.



Neizmetiet nolietotos elektroinstrumentus, akumulatorus un baterijas sadzīves atkritumu tvertnē!

### Tikai EK valstīm.

Atbilstoši Eiropas Savienības direktīvai 2012/19/ES, lietošanai nederīgie elektroinstrumenti, kā arī, atbilstoši Eiropas Savienības direktīvai 2006/66/EK, bojātie vai nolietotie akumulatori un baterijas jāsavāc atsevišķi un jāpakļauj otrreizējai pārstrādei apkārtējai videi nekaitīgā veidā.

### Akumulatori/baterijas:

#### Litija-jonu:

Lūdzam ievērot sadaļā "Transportēšana" sniegtos norādījumus (skatīt „Transportēšana”, Lappuse 256).

## Lietuvių k.

## Saugos nuorodos

### Bendrosios darbo su elektriniais įrankiais saugos nuorodos

#### ⚠ ĮSPĖJIMAS

#### Perskaitykite visas šias saugos nuorodas ir reikalavimus.

Jei nepaisysite žemiau pateiktų saugos nuorodų ir reikalavimų, gali trenkti elektros smūgis, kilti gaisras ir galite sunkiai susižaloti arba sužaloti kitus asmenis.

#### Išsaugokite šias saugos nuorodas ir reikalavimus, kad ir ateityje galėtumėte jais pasinaudoti.

Toliau pateiktame tekste vartojama sąvoka „Elektrinis įrankis“ apibūdina įrankius, maitinamus iš elektros tinklo (su maitinimo laidu), ir akumuliatorinius įrankius (be maitinimo laidu).



### Darbo vietos saugumas

- ▶ **Darbo vieta turi būti švari ir gerai apšviesta.** Netvarkinga arba blogai apšviesta darbo vieta gali tapti nelaimingų atsitikimų priežastimi.
- ▶ **Nedirbkite su elektriniu įrankiu aplinkoje, kurioje yra degių skysčių, dujų ar dulkių.** Elektriniai įrankiai gali kibirkščiuoti, o nuo kibirkščių dulkės arba susikaupę garai gali užsidegti.
- ▶ **Dirbdami su elektriniu įrankiu neleiskite šalia būti vaikams ir pašalinams asmenims.** Nukreipę dėmesį į kitus asmenis galite nebesuvaldyti įrankio.

### Elektrosauga

- ▶ **Elektrinio įrankio maitinimo laido kištukas turi atitikti tinklo kištukinio lizdo tipą.** Kištuko jokių būdu negalima modifikuoti. Nenaudokite kištuko adapterių su žemintais elektriniais įrankiais. Originalūs kištukai, tiksliai tinkantys elektros tinklo kištukiniam lizdai, sumažina elektros smūgio pavojų.
- ▶ **Saugokitės, kad neprisilietumėte prie žemintų paviršių, pvz., vamzdžių, šildytuvų, viryklių ar šaldytuvų.** Kai jūsų kūnas yra įžemintas, padidėja elektros smūgio rizika.
- ▶ **Saugokite elektrinį įrankį nuo lietaus ir drėgmės.** Jei į elektrinį įrankį patenka vandens, padidėja elektros smūgio rizika.
- ▶ **Nenaudokite maitinimo laido ne pagal paskirtį.** Nenaudokite elektrinio įrankio paėmę už laido, nekabinkite ant laido, netraukite už jo, jei norite iš kištukinio lizdo ištraukti kištuką. Laidą patieskite taip, kad jo neveiktų karštis, jis neišsitemptų alyva ir jo nepažeistų aštrios detalės ar judančios prietaiso dalys. Pažeisti arba susipynę laidai gali tapti elektros smūgio priežastimi.
- ▶ **Jei su elektriniu įrankiu dirbate lauke, naudokite tik tokius ilginamuosius laidus, kurie tinka ir lauko darbams.** Naudojant lauko darbams pritaikytus ilginamuosius laidus, sumažėja elektros smūgio pavojus.
- ▶ **Jei su elektriniu įrankiu neišvengiamai reikia dirbti drėgnoje aplinkoje, naudokite nuotėkio srovės saugiklį.** Dirbant su nuotėkio srovės saugikliu sumažėja elektros smūgio pavojus.

### Žmonių sauga

- ▶ **Būkite atidūs, sutelkite dėmesį į tai, ką darote, ir dirbdami su elektriniu įrankiu vadovaukitės sveiku protu.** Nedirbkite su elektriniu įrankiu, jei esate pavargę arba vartojote narkotikų, alkoholio ar medikamentų. Akimirksnio neatidumas dirbant su elektriniu įrankiu gali tapti sunkių sužalojimų priežastimi.
- ▶ **Visada dirbkite su asmenų apsaugos priemonėmis.** Būtinai dėvėkite apsauginius akinius. Naudojant asmenų apsaugos priemones, pvz., respiratorių ar apsauginę kaukę, neslystančius batus, apsauginį šalną, klausos apsaugos priemones ir kt., rekomenduojamas atitinkamai pagal naudojamą elektrinį įrankį, sumažėja rizika susižeisti.

- ▶ **Saugokitės, kad elektrinio įrankio neįjungtumėte atsitiktinai.** Prieš prijungdami elektrinį įrankį prie elektros tinklo ir (arba) akumuliatoriaus, prieš pakeldami ar nešdami įsitikinkite, kad jis yra išjungtas. Jeigu nešdami elektrinį įrankį pirštą laikysite ant jungiklio arba prietaisą įjungsite į elektros tinklą, kai jungiklis yra įjungtas, gali įvykti nelaimingas atsitikimas.
- ▶ **Prieš įjungdami elektrinį įrankį pašalinkite reguliavimo įrankius arba veržlinius raktus.** Besisukančioje elektrinio įrankio dalyje esantis darbo įrankis ar raktas gali sužaloti.
- ▶ **Stenkitės, kad kūnas visada būtų normalioje padėtyje.** Dirbdami stovėkite saugiai ir visada išlaikykite pusiausvyrą. Tvirtai stovėdami ir gerai išlaikydami pusiausvyrą galėsite geriau kontroliuoti elektrinį įrankį netikėtose situacijose.
- ▶ **Dėvėkite tinkamą aprangą.** Nedėvėkite plačių drabužių ir papuošalų. Saugokitės plaukus, drabužius ir pirštines nuo besisukančių elektrinio įrankio dalių. Laisvus drabužius, papuošalus bei ilgus plaukus gali įtraukti besisukančios dalys.
- ▶ **Jei yra numatyta galimybė prijungti dulkių nusiurbimo ar surinkimo įrenginius, visada įsitikinkite, ar jie yra prijungti ir ar tinkamai naudojami.** Naudojant dulkių nusiurbimo įrenginius sumažėja kenksmingas dulkių poveikis.

### Rūpestinga elektrinių įrankių priežiūra ir naudojimas

- ▶ **Neperkraukite elektrinio įrankio.** Naudokite jūsų darbui tinkamą elektrinį įrankį. Su tinkamu elektriniu įrankiu jūs dirbsite geriau ir saugiau, jei neviršysite nurodyto galingumo.
- ▶ **Nenaudokite elektrinio įrankio su sugedusiu jungikliu.** Elektrinis įrankis, kurio nebegalima įjungti ar išjungti, yra pavojingas ir jį reikia remontuoti.
- ▶ **Prieš reguliuodami elektrinį įrankį, keisdami darbo įrankius ar prieš padėdami jį sandėliuoti, iš elektros tinklo lizdo ištraukite kištuką ir/arba išimkite akumuliatorių.** Ši atsargumo priemonė apsaugos jus nuo netikėto elektrinio įrankio įsijungimo.
- ▶ **Nenaudojamą elektrinį įrankį sandėliuokite vaikams ir nemokantiems juo naudotis asmenims neprieinamoje vietoje.** Elektriniai įrankiai yra pavojingi, kai juos naudoja nepatyrę asmenys.
- ▶ **Rūpestingai prižiūrėkite elektrinį įrankį.** Patikrinkite, ar besisukančios įrankio dalys tinkamai veikia ir niekur nestringa, ar nėra sulūžusių ar pažeistų dalių, kurios trikdytų elektrinio įrankio veikimą. Prieš vėl naudojant elektrinį įrankį, pažeistos įrankio dalys turi būti sutaisytos. Daugelio nelaimingų atsitikimų priežastis yra blogai prižiūrimi elektriniai įrankiai.
- ▶ **Pjovimo įrankiai turi būti aštrūs ir švarūs.** Rūpestingai prižiūrėti pjovimo įrankiai su aštriomis pjaunamosiomis briaunomis mažiau stringa, juos lengviau valdyti.
- ▶ **Elektrinį įrankį, papildomą įrangą, darbo įrankius ir t. t. naudokite taip, kaip nurodyta šioje instrukcijoje, ir atsižvelkite į darbo sąlygas ir atliekamą darbą.** Naudokite

jant elektrinius įrankius ne pagal paskirtį, gali susidaryti pavojingos situacijos.

#### Rūpestinga akumuliatorių įrankių priežiūra ir naudojimas

- ▶ **Akumuliatoriui įkrauti naudokite tik tuos kroviklius, kuriuos rekomenduoja gamintojas.** Naudojant kitokio tipo akumuliatoriams skirtą kroviklį, išskyla gaisro pavojus.
- ▶ **Su elektrinių įrankių galima naudoti tik jam skirtą akumuliatorių.** Naudojant kitokius akumuliatorius išskyla susižalojimo ir gaisro pavojus.
- ▶ **Nelaikykite sąvaržėlių, monetų, raktų, vinių, varžtų ar kitokių metalinių daiktų arti ištraukto iš įrankio akumuliatoriaus kontaktų.** Trumpai sujungus akumuliatoriaus kontaktus galima nusideginti ar sukelti gaisrą.
- ▶ **Netinkamai naudojant akumuliatorių, iš jo gali ištekėti skystis; venkite kontakto su šiuo skystičiu.** Jei skystičio pateko ant odos, nuplaukite jį vandeniu. Jei skystičio pateko į akis, nedelsdami kreipkitės į gydytoją. Akumuliatoriaus skystis gali sudirginti ar nudeginti odą.

#### Techninė priežiūra

- ▶ **Elektrinį įrankį turi remontuoti tik kvalifikuoti specialistai ir naudoti tik originalias atsargines dalis.** Taip galima garantuoti, jog elektrinis įrankis išliks saugus naudoti.

#### Saugos nuorodos dirbantiems su smūginiais įrankiais

- ▶ **Naudokite klausos apsaugos priemones.** Dėl triukšmo poveikio galima prarasti klausą.
- ▶ **Naudokite su elektrinių įrankių pateiktą (-as) papildomą (-as) rankeną (-as).** Nesuvaldžius elektrinio įrankio, galima susižaloti.
- ▶ **Jei atliekate darbus, kurių metu darbo įrankis gali kliudyti paslėptus elektros laidus arba paties elektrinio įrankio maitinimo laidą, elektrinį įrankį laikykite už izoliuotų rankenų.** Pjovimo įrankiui prisilietus prie laido, kuriuo teka elektros srovė metalinėse prietaiso dalyse gali atsirasti įtampa ir trenkti elektros smūgis.
- ▶ **Prieš pradėdami darbą, tinkamai išsiskirkite patikrinkite, ar po norimais apdirbti paviršiais nėra prarastų elektros laidų, dujų ar vandentiekio vamzdžių; jei abejojate, galite pasikviesti į pagalbą vietinius komunalinių paslaugų teikėjus.** Kontaktas su elektros laidais gali sukelti gaisro bei elektros smūgio pavojų. Pažeidus dujotiekio vamzdį, gali įvykti sprogimas. Pažeidus vandentiekio vamzdį galima pridaryti daugybę nuostolių.
- ▶ **Prieš padėdami elektrinį įrankį būtinai palaukite, kol visiškai sustos jo judančios dalys.** Darbo įrankis gali įstrigti paviršiuje, tuomet kyla pavojus nesuvaldyti elektrinio įrankio.
- ▶ **Įtvirtinkite ruošinį.** Tvirtinimo įranga arba spaustuvas įtvirtintas ruošinys yra užfiksuojamas žymiai patikimiau nei laikant ruošinį ranka.
- ▶ **Pažeidus akumuliatorių ar netinkamai jį naudojant, gali išsiveržti garų.** Akumuliatorius gali užsidegti arba

sprogti. Išvėdinkite patalpą ir, jei nukentėjote, kreipkitės į gydytoją. Šie garai gali sudirginti kvėpavimo takus.

- ▶ **Neardykite akumuliatoriaus.** Galimas trumpojo sujungimo pavojus.
- ▶ **Aštrūs daiktai, pvz., viny ar atsuktuvai, arba išorinė jėga gali pažeisti akumuliatorių.** Dėl to gali įvykti vidinis trumpasis jungimas ir akumuliatorius gali sudegti, pradėti rūkti, sprogti ar perkaisti.
- ▶ **Akumuliatorių naudokite tik su gamintojo gaminiais.** Tik taip apsaugosite akumuliatorių nuo pavojingos per didelės apkrovos.



**Saugokite akumuliatorių nuo karščio, pvz., taip pat ir nuo ilgalaikio saulės spindulių poveikio, ugnies, nešvarumų, vandens ir drėgmės.** Išskyla sprogimo ir trumpojo jungimo pavojus.



- ▶ **Darbo metu elektrinį įrankį visuomet būtina laikyti abiem rankomis ir tvirtai stovėti.** Abiem rankomis laikomas elektrinis įrankis yra saugiau valdomas.
- ▶ **Atsargiai! Naudojantis elektrinių įrankių su Bluetooth® gali būti trikdomas kitų prietaisų ir įrenginių, lėktuvų, o taip pat medicinos prietaisų (pvz., širdies stimuliatorių, klausos aparatų) veikimas. Be to, išlieka likutinė rizika, kad bus pakenkta labai arti esantiems žmonėms ir gyvūnams. Elektrinio įrankio su Bluetooth® nenaudokite arti medicinos prietaisų, degalinių, chemijos įrenginių, sričių su sprogia atmosfera ir teritorijų, kuriose atliekami sprogdinimai. Elektrinio įrankio su Bluetooth® nenaudokite lėktuvuose. Venkite ilgalaikio eksploatavimo prie kūno.**

**Bluetooth® žodinis prekės ženklas, o taip pat vaizdinis prekės ženklas (logotipas), yra registruoti prekių ženklai ir „Bluetooth SIG, Inc.“ nuosavybė. „Robert Bosch Power Tools GmbH“ šiuos žodinį ir vaizdinį prekės ženklus naudoja pagal licenciją.**

#### Gaminio ir savybių aprašas



**Perskaitykite visas šias saugos nuorodas ir reikalavimus.** Nesilaikant saugos nuorodų ir reikalavimų gali trenkti elektros smūgis, kilti gaisras, galima smarkiai susižaloti ir sužaloti kitus asmenis.

Prašome atkreipti dėmesį į paveikslėlius priekinėje naudojimo instrukcijos dalyje.

#### Naudojimas pagal paskirtį

Elektrinis įrankis yra skirtas betonui, mūro sienai ir natūraliam akmeniui su smūgiu gręžti bei lengviems ir vidutinio sunkumo kirtimo darbams atlikti.

Elektrinio įrankio duomenys ir nustatymai, kai yra įdiegtas Bluetooth® „Low Energy Module GCY 42“, naudojantis Bluetooth® radijo ryšio technologija, gali būti perkelti iš elektrinio įrankio į mobiliųjų galinių prietaisų ir atvirkščiai.

## Pavaizduoti įrankio elementai

Numeriais pažymėtus elektrinio įrankio elementus rasite šios instrukcijos puslapiuose pateiktuose paveikslėliuose.

- (1) SDS-max griebtuvas
- (2) Įrankių tvirtinimo sistema SDS-max
- (3) Apsaugantis nuo dulkių gaubtelis
- (4) Užraktinė mova
- (5) Kombinuotas jungiklis veikimo režimams ir dešiniam/kairiniam sukimuisi
- (6) Vibracijos slopintuvas
- (7) Įjungimo-išjungimo jungiklio fiksatorius
- (8) Rankena (izoliuotas rankenos paviršius)
- (9) Įjungimo-išjungimo jungiklis
- (10) Akumuliatorius<sup>A)</sup>
- (11) Bluetooth® „Low Energy Module GCY 42“ gaubtas
- (12) Darbinė lemputė
- (13) Papildoma rankena (izoliuotas rankenos paviršius)
- (14) Akumuliatoriaus atblokavimo klavišas<sup>A)</sup>
- (15) Naudotojo sąsaja
- (16) Akumuliatoriaus įkrovos būklės indikatorius (naudotojo sąsaja)
- (17) Greitojo atjungimo įtaiso indikatorius („Kickback Control“) (naudotojo sąsaja)
- (18) Darbo režimo indikatorius (naudotojo sąsaja)
- (19) Mygtukas darbo režimui parinkti (naudotojo sąsaja)
- (20) Elektrinio įrankio būsenos indikatorius (naudotojo sąsaja)
- (21) Išmaniojo telefono indikatorius (naudotojo sąsaja)
- (22) Temperatūros indikatorius (naudotojo sąsaja)

A) Pavaizduoti ar aprašyti priedai į tiekiamą standartinį komplektą neįeina. Visą papildomą įrangą rasite mūsų papildomos įrangos programoje.

## Techniniai duomenys

Akumuliatorinis perforatorius	GBH 18V-36 C	
Gaminio numeris	<b>3 611 J15 0..</b>	
Nominalioji įtampa	V=	18
Nominali naudojamoji galia	W	800
Smūgių skaičius <sup>A)</sup>	min <sup>-1</sup>	0-2900
Smūgio energija pagal „EPTA-Procedure 05:2016“	J	7,0
Nominalus sukčių skaičius		
- Dešininis sukimasis	min <sup>-1</sup>	0-500
- Kairinis sukimasis	min <sup>-1</sup>	0-500
Įrankių įtvaras		SDS-max
Suklio kakliuko skersmuo	mm	74
Maks. grežinio skersmuo:		

Akumuliatorinis perforatorius	GBH 18V-36 C	
- Betonas	mm	35
- Mūro siena (gražtas su karūna)	mm	40-90
Svoris pagal EPTA-Procedure 01:2014 <sup>A)</sup>	kg	5,5-6,6
Ilgis	mm	460
Aukštis	mm	250
Rekomenduojama aplinkos temperatūra įkraunant	°C	0... +35
Leidžiamoji aplinkos temperatūra veikiant <sup>B)</sup> ir sandėliuojant	°C	-20... +50
Kompaktiški akumuliatoriai		GBA 18V... ProCORE18V...
Rekomenduojami akumuliatoriai darbui visa galia		ProCORE18V... ≥ 5,5 Ah
Rekomenduojami krovikliai		GAL 18... GAX 18V... GAL 36...

## Duomenų perdavimas

Bluetooth®	Bluetooth® 4.2 („Low Energy“) <sup>C)</sup>	
Intervalas tarp signalų	s	8
Maksimalus signalo veikimo nuotolis <sup>D)</sup>	m	30

A) priklausomai nuo naudojamo akumuliatoriaus

B) ribota galia, esant temperatūrai <0 °C

C) Mobilieji galiniai prietaisai turi būti tinkami naudoti su „Bluetooth“ -Low-Energy“ prietaisais (4.2 versija) ir palaikyti „Generic Access Profile“ (GAP).

D) Veikimo nuotolis, priklausomai nuo išorinių sąlygų, taip pat ir nuo naudojamo imtuvo, gali labai skirtis. Uždarose patalpose ir dėl metalinių barjerų (pvz., sienų, lentynų, lagaminų ir kt.) Bluetooth® veikimo nuotolis gali labai sumažėti.

## Informacija apie triukšmą ir vibraciją

Triukšmo emisijos vertės nustatytos pagal EN 60745-2-6.

Pagal A skalę išmatuotas elektrinio įrankio triukšmo lygis tipiniu atveju siekia: garso slėgio lygis 90 dB(A); garso galios lygis 101 dB(A). Paklaida K = 3 dB.

### Dirbkite su klausos apsaugos priemonėmis!

Vibracijos bendroji vertė  $a_h$  (trijų krypčių atstojamasis vektorius) ir paklaida K nustatyta pagal EN 60745-2-6:

Gręžimas su smūgiu į betoną:  $a_h = 12 \text{ m/s}^2$ ,  $K = 1,5 \text{ m/s}^2$ ,

Kirtimas:  $a_h = 9,5 \text{ m/s}^2$ ,  $K = 2,3 \text{ m/s}^2$ .

Šioje instrukcijoje pateiktas vibracijos lygis buvo išmatuotas pagal standartizuotą matavimo metodą, ir jį galima naudoti lyginant elektrinius įrankius. Jis taip pat tinka išankstiniams vibracijos poveikio įvertinimui.

Nurodytas vibracijos lygis atspindi pagrindinius elektrinio įrankio naudojimo atvejus. Tačiau jeigu elektrinis įrankis naudojamas kitokiai paskirčiai, su kitokiais darbo įrankiais arba

jeigu jis nepakankamai techniškai prižiūrimas, vibracijos lygis gali kisti. Tokiu atveju vibracijos poveikis per visą darbo laikotarpį gali žymiai padidėti.

Norint tiksliai įvertinti vibracijos poveikį per tam tikrą darbo laiką, reikia atsižvelgti ir į laiką, per kurį elektrinis įrankis buvo išjungtas arba, nors ir veikė, bet nebuvo naudojamas. Tai įvertinus, vibracijos poveikis per visą darbo laiką žymiai sumažės.

Dirbančiam nuo vibracijos poveikio apsaugoti paskirkite papildomas apsaugos priemones, pvz.: elektrinių ir darbo įrankių techninę priežiūrą, rankų šildymą, darbo eigos organizavimą.

## Montavimas

- **Prieš atlikdami elektrinio įrankio priežiūros darbus (pvz., techninę priežiūrą, keisdami darbo įrankius ir t. t.), o taip pat jį transportuodami ir sandėliuodami, fiksuotųjų įjungimo-išjungimo jungiklis.** Priešingu atveju galite susižeisti, netyčia nuspaudę įjungimo-išjungimo jungiklį.

### Bluetooth® „Low Energy Module“ GCY 42 (papildoma įranga) įstatymas

Informacija apie Bluetooth® „Low Energy Module“ GCY 42 pateikta jo naudojimo instrukcijoje.

### Akumuliatoriaus įkrovimas

- **Naudokite tik techninių duomenų skyriuje nurodytus kroviklius.** Tik šie krovikliai yra priderinti prie Jūsų elektriniame prietaise naudojamo ličio jonų akumuliatoriaus.

**Nuoroda:** akumuliatorius pristatomas iš dalies įkrautas. Kad akumuliatorius veiktų visa galia, prieš pirmąjį naudojimą akumuliatorių kroviklyje visiškai įkraukite.

Ličio jonų akumuliatorių galima įkrauti bet kada, eksploataavimo trukmė dėl to nesutrumpėja. Krovimo proceso nutraukimas akumuliatoriui nekenkia.

Celių apsaugos sistema „Electronic Cell Protection (ECP)“ saugo ličio jonų akumuliatorių nuo visiškos iškrovos. Kai akumuliatorius išsikrauna, apsauginis išjungiklis išjungia elektrinį įrankį, ir darbo įrankis nebesisuka.

- **Jeigu elektrinis įrankis išsijungė automatiškai, nebandykite vėl spausti įjungimo-išjungimo jungiklio.** Taip galite sugadinti ličio jonų akumuliatorių.

Laikykitės pateiktų šalinimo nurodymų.



### Akumuliatoriaus išėmimas

Akumuliatoriuje (10) yra dvi fiksavimo pakopos, kurios saugo, kad netikėtai paspaudus akumuliatoriaus atblokovimo klavišą (14), akumuliatorius neiškristų. Į elektrinį prietaisą įstatytą akumuliatorių tinkamoje padėtyje palaiko spyruoklė.

- Norėdami išimti akumuliatorių (10), paspauskite atblokovimo klavišą (14) ir išimkite akumuliatorių iš elektrinio įrankio. **Traukdami nenaudokite jėgos.**

### Akumuliatoriaus įkrovos būklės indikatorius

Žali akumuliatoriaus įkrovos būklės indikatoriai rodo akumuliatoriaus įkrovos būklę. Dėl saugumo, įkrovos būklę galima pažūrėti tik tada, kai elektrinis įrankis neveikia.

Jei norite, kad būtų parodyta įkrovos būklė, paspauskite įkrovos būklės mygtuką  arba . Tai galima ir tada, kai akumuliatorius yra išimtas.

Jei paspaudus mygtuką nešviečia nei vienas šviesadiodis indikatorius, vadinasi akumuliatorius yra pažeistas ir jį reikia pakeisti.

**Nuoroda:** akumuliatoriaus įkrovos būklė taip pat rodoma naudotojo sąsaugoje (15) Būsenos indikatoriai.

### Akumuliatoriaus tipas GBA 18V...



LEDs	Talpa
Šviečia nuolat 3 × žalias	60–100 %
Šviečia nuolat 2 × žalias	30–60 %
Šviečia nuolat 1 × žalias	5–30 %
Mirksi 1 × žalias	0–5 %

### Akumuliatoriaus tipas ProCORE18V...



LEDs	Talpa
Šviečia nuolat 5 × žalias	80–100 %
Šviečia nuolat 4 × žalias	60–80 %
Šviečia nuolat 3 × žalias	40–60 %
Šviečia nuolat 2 × žalias	20–40 %
Šviečia nuolat 1 × žalias	5–20 %
Mirksi 1 × žalias	0–5 %

### Pagalbinė rankena

- **Elektrinį įrankį naudokite tik su papildoma rankena (13).**

#### Papildomos rankenos pasukimas (žr. A pav.)

Papildomą rankeną (13) galite pasukti taip, kad darbo padėtis būtų kuo saugesnė ir mažiausia varginanti.

- Papildomos rankenos (13) apatinę dalį pasukite prieš laikrodžio rodyklę ir nustatykite papildomą rankeną (13) į norimą padėtį. Vėl užveržkite papildomos rankenos (13) apatinę dalį, sukdamį ją pagal laikrodžio rodyklę. Atkreipkite dėmesį, kad papildomos rankenos užveržiamoji juosta būtų specialiaime, korpuso esančiame griovelyje.

### Griebtuvo ir įrankio parinkimas

Norint gręžti su smūgiu ir kirsti, reikia SDS-max įrankių, kuriuos būtų galima įstatyti į SDS-max griebtuvą.

## Įrankių keitimas

Apsauginis nuo dulkių gaubtelis (3) neleidžia gręžimo metu kylantiems dulkėms patekti į įrankių įtvarą. Įdėdami įrankius saugokite, kad nepažeistumėte apsauginio nuo dulkių gaubtelio (3).

- ▶ **Pažeistą apsauginį nuo dulkių gaubtelį būtina nedelsiant pakeisti. Tai atlikti rekomenduojame remonto tarnyboje.**

## Įrankio keitimas (SDS-max)

### Darbo įrankio įstatymas (žr. B pav.)

SDS-max įrankių įtvaras leidžia paprastai ir patogiai pakeisti darbo įrankį, nenaudojant jokių pagalbinių įrankių.

- Darbo įrankį nuvalykite ir į jį įstatomąjį galą šiek tiek patepkite.
- Darbo įrankį sukdami stumkite į įrankių įtvarą, kol jis savaime užsirakins.
- Patraukę įrankį atgal, patikrinkite, ar jis tinkamai užsifiksavo.

### Darbo įrankio išėmimas (žr. C pav.)

- Patraukite užraktinę movą (4) į priekį ir išimkite darbo įrankį.

## Dulkių, pjūvenų ir drožlių nusiurbimas

Medžiagų, kurių sudėtyje yra švino, kai kurių rūšių medienos, mineralų ir metalų dulkės gali būti kenksmingos sveikatai. Dirbančiajam arba netoli esantiems asmenims nuo sąlyčio su dulkėmis arba jų įkvėpęs gali kilti alerginės reakcijos, taip pat jie gali susirgti kvėpavimo takų ligomis.

Kai kurios dulkės, pvz., ažuolo ir buko, yra vėžį sukeliančios, o ypač, kai mediena yra apdorota specialiomis medienos priežiūros priemonėmis (chromatu, medienos apsaugos priemonėmis). Medžiagas, kuriose yra asbesto, leidžiama apdoroti tik specialistams.

- Jei yra galimybė, naudokite apdirbamai medžiagai tinkančią dulkių nusiurbimo įrangą.
- Pasirūpinkite geru darbo vietos vėdinimu.
- Rekomenduojama dėvėti kvėpavimo takų apsauginę kaukę su P2 klasės filtru.

Laikykitės jūsų šalyje galiojančių apdorojamoms medžiagoms taikomų taisyklių.

- ▶ **Saugokite, kad darbo vietoje nesusikauptų dulkių.** Dulės lengvai užsidega.

## Naudojimas

### Paruošimas naudoti

- ▶ Stebėkite, kad *Bluetooth*™ „Low Energy Module GCY 42“ (11) gaubtas veikimo metu būtų uždengtas. Taip išvengsite dulkių patekimo.

### Akumuliatoriaus įdėjimas

- ▶ **Naudokite tik originalius Bosch ličio jonų akumuliatorius, kurių įtampa atitinka Jūsų elektrinio įrankio fir-**

**minėje lentelėje nurodytą įtampą.** Naudojant kitokius akumuliatorius iškyla pavojus susižeisti ir sukelti gaisrą.

- Kad elektrinį įrankį apsaugotumėte nuo netikėto įsijungimo, paspauskite įjungimo-išjungimo jungiklio fiksatorių (7).
- Įkrautą akumuliatorių (10) stumkite į korpuso įkrovimo kontaktus, kol akumuliatorius gerai užsifiksuos.

### Veikimo režimo nustatymas (žr. D pav.)

Kombinuotų jungikliu (5) pasirinkite elektrinio įrankio veikimo režimą.

**Nuoroda:** veikimo režimą keiskite tik tada, kai elektrinis įrankis išjungtas! Priešingu atveju galite pažeisti elektrinį įrankį.

**Nuoroda:** jei kitą veikimo režimą perjungiate, kai yra užfiksuotas įjungimo-išjungimo jungiklis, elektrinis įrankis išsijungia.

- Norėdami keisti veikimo režimą, kombinuotą jungiklį (5) sukite į pageidaujamą padėtį, kol išgirsite, kad užsifiksavo.

 Padėtis, norint **Gręžti su smūgiu** betoną arba akmenį

 Padėtis, norint **Kairinio sukimosi** padėtis, skirta darbo įrankiui iš ruošinio ištraukti

 Padėtis **Vario-Lock** yra skirta kalto padėčiai pakeisti.

 Padėtis, norint **Kirsti**

### Įjungimas ir išjungimas

- Jei reikia, atleiskite įjungimo-išjungimo jungiklio fiksuojamąjį mygtuką (7).
- Norėdami elektrinį įrankį **įjungti**, paspauskite įjungimo-išjungimo jungiklį (9).

Prožektorius šviečia, kai šiek tiek arba visiškai nuspaustas įjungimo-išjungimo jungiklis (9); jis apšviečia darbinę sritį, kai ji nepakankamai apšviesta.

- Norėdami elektrinį įrankį **išjungti**, atleiskite įjungimo-išjungimo jungiklį (9).

### Sūkių skaičiaus ir smūgių skaičiaus nustatymas

Įjungto elektrinio įrankio sūkių skaičių tolygiai galite reguliuoti atitinkamai spausdami įjungimo-išjungimo jungiklį (9).

Šiek tiek spaudžiant įjungimo-išjungimo jungiklį (9), įrankis veikia mažais sūkais. Daugiau spaudžiant jungiklį, sūkių skaičius didėja.

Sūkių skaičių taip pat galite reguliuoti naudotojo sąsajoje arba išmaniojo telefono programėle (žr. „Veikimo režimo parinkimas“, Puslapis 263).

#### Kalto padėties keitimas (Vario-Lock)

Kaltą galite nustatyti į **16** padėtis. Tokiu būdu visada galite pasirinkti optimalią darbinę padėtį.

- Kaltą įstatykite į įrankių įtvarą.
- Pasukite kombinuotą jungiklį **(5)** į padėtį „Vario-Lock“.
- Kaltą su įtvaru pasukite į norimą padėtį.
- Pasukite kombinuotą jungiklį **(5)** į padėtį „Kirtimas“. Taip nustatčius, įrankių įtvaras užfiksuoja.

#### Kirtimas su fiksavimo funkcija

Norėdami kirsti ilgesnį laiką nespausdami nuolat įjungimo-išjungimo jungiklio **(9)**, įjungimo-išjungimo jungiklį užfiksuo- kite veikimo režimo „Kirtimas“ padėtyje.

- Norėdami **užfiksuoti**, paspauskite įjungimo-išjungimo jungiklį **(9)** iki atramos ir tuo pačiu spauskite fiksuojamąjį mygtuką **(7)**.
- Norėdami išjungti, dar kartą paspauskite fiksuojamąjį mygtuką **(7)**.

**Nuoroda:** jei kitą veikimo režimą perjungiate, kai yra užfiksuotas įjungimo-išjungimo jungiklis, elektrinis įrankis išsijungia.

#### Apsauginė sankaba

- ▶ **Įstrigus ar užsikabinus grąžtui, išsijungia apsauginė sankaba, kuri išjungia jėgos perdavimą į sukli. Kadangi tuo metu prietaisą veikia reakcijos momentą sukeliančios jėgos, jį būtina patikimai laikyti abiem rankomis ir tvirtai stovėti.**
- ▶ **Užsiblokavus elektriniam įrankiui, elektrinį įrankį išjunkite ir atlaisvinkite darbo įrankį. Įjungiant su užstrigusiu darbo įrankiu, susidaro didelis reakcijos jėgų momentas.**

#### Būsenos indikatoriai

Akumulatoriaus įkrovos būklės indikatoriaus (naudotojo sąsaja) (16)	Reikšmė/priežastis	Sprendimas
žalia (nuo 2 iki 5 brūkšnelių)	Akumulatorius įkrautas	–
geltona (1 brūkšnelis)	Akumulatorius beveik išsikrovęs	Akumuliatorių greitai pakeiskite arba įkraukite
raudona (1 brūkšnelis)	Akumulatorius išsikrovęs	Akumuliatorių pakeiskite arba įkraukite

Temperatūros indikatoriaus (naudotojo sąsaja) (22)	Reikšmė/priežastis	Sprendimas
geltona	Žymiai padidėjo akumulatoriaus arba elektrinio įrankio darbinė temperatūra, sumažėjo galia	Elektriniam įrankiui leiskite veikti tuščiaja eiga ir palaukite, kol atvės, arba pakeiskite perkaitusį akumuliatorių
raudona	Viršyta akumulatoriaus arba elektrinio įrankio darbinė temperatūra, elektrinis įrankis išjungiamas, kad būtų apsaugotas	Palaukite, kol elektrinis įrankis atvės, arba pakeiskite perkaitusius akumuliatorius

#### Greitojo atjungimo įtaisas („KickBack Control“)



Greitojo atjungimo įtaisas („KickBack Control“) užtikrina geresnę elektrinio įrankio kontrolę ir tokiu būdu padidina dirbančiojo apsaugą nei dirbant su elektriniais įrankiais be „KickBack Control“.

Staiga ir netikėtai pradėjus sukintis elektriniam įrankiui apie grąžto ašį, elektrinis įrankis išsijungia, pradeda šviesti greitojo išjungimo įtaiso indikatorius **(17)** ir mirksėti darbinė lemputė **(12)**. Esant suaktyvintam greitojo išjungimo įtaisui, būsenos indikatorius **(20)** mirksi raudonai.

- Norėdami įrankį **pakartotinai įjungti**, įjungimo-išjungimo jungiklį **(9)** atleiskite ir paspauskite iš naujo.

#### „Electronic Precision Control“ (EPC)

Su smūgiu gręžiant jautrias medžiagas, EPC užtikrina lėtą darbo įrankio įsisukimą ir mažesnį sūkių skaičių.

#### Elektrinis sūkių skaičiaus reguliavimo įtaisas („Adaptive Speed Control“), veikiant režimu „Kirtimas“



Kad būtų galima geriau kontroliuoti ir tiksliai pridėti, elektrinis įrankis pradeda veikti mažu sūkių skaičiumi ir tada greitai jį padidina iki maksimalaus sūkių skaičiaus.

Pridėjus elektrinį įrankį, elektrinis sūkių skaičiaus reguliavimo įtaisas automatiškai suaktyvinamas.

#### Naudotojo sąsaja (žr. E pav.)

Naudotojo sąsaja **(15)** yra skirta elektrinio įrankio darbo režimui parinkti bei veikimo būsenai parodyti.

Elektrinio įrankio būsenos indikatorius (20)	Reikšmė/priežastis	Sprendimas
žalia	Būseną OK	–
geltona	Pasiekta kritinė temperatūra arba beveik tuščias akumuliatorius	Elektriniam įrankiui leiskite veikti tuščiaja eiga ir palaukite, kol atvės, arba greitai pakeiskite ar įkraukite akumuliatorių
raudona	Perkaito elektrinis įrankis arba išsikrovė akumuliatorius	Palaukite, kol elektrinis įrankis atvės, arba pakeiskite ar įkraukite akumuliatorių
raudona	Veikiant režimu „Grėžimas su smūgiu“, yra paspaustas fiksuojamasis mygtukas	Dar kartą paspauskite fiksuojamąjį mygtuką
	Veikimo metu paspaustas kombinuotas jungiklis	Elektrinį įrankį išjunkite ir vėl įjunkite
	Užblokuotas variklis, per silpnas akumuliatorius	Įkraukite akumuliatorių arba naudokite rekomenduojamo tipo akumuliatorių
	Bendrojo pobūdžio klaidos	– Elektrinį įrankį išjunkite ir vėl įjunkite arba išimkite ir vėl įdėkite akumuliatorių Jei trikties pašalinti nepavyko: – Elektrinį įrankį siųskite į klientų aptarnavimo tarnybą
mirksi raudonai – kartu su greitojo išjungimo indikatoriumi (17)	Suveikė greitojo išjungimo įtaisas	Elektrinį įrankį išjunkite ir vėl įjunkite
mirksi mėlynai	Elektrinis įrankis yra sujungtas su mobiliuoju galiniu prietaisu arba buvo perkeliama nustatymai	–

Išmaniojo telefono (21) būsenos indikatorius	Reikšmė/priežastis	Sprendimas
žalia	Papildoma informacija (pvz., komercinė informacija)	Jei įdomu, skaitykite pranešimą išmaniajame telefone
geltona	Svarbi informacija (pvz., įspėjimas dėl temperatūros)	Skaitykite pranešimą išmaniajame telefone
raudona	Informacija apie kritinę veikimo būseną (pvz., variklio išjungimą dėl mikrokontrolerio blokadimo)	Nedelsdami skaitykite pranešimą išmaniajame telefone

#### Veikimo režimo parinkimas

- Norėdami nustatyti veikimo režimą, pakartotinai paspauskite mygtuką (19), kol bus parodytas pageidaujamas režimas.

**Nuoroda:** pasirinkus režimą **Favorite**, funkcijos yra konfigūruojamos išmaniojo telefono programa, o pasirinkus režimą **Auto** ir **Soft** – funkcijos yra nustatytos iš anksto.

Veikimo režimo indikatorius (18)	Funkcijos
<b>Auto</b> šviečia	Veikiant režimu <b>Auto</b> , elektrinis įrankis pasiekia maksimalią galią. – Veikimo režimas „Grėžimas su smūgiu“: greitas sūkių skaičiaus padidinimas iki 100 % maksimalaus sūkių skaičiaus kontroliuojamam įgrėžimui – Veikimo režimas „Kirtimas“: elektrinis sūkių skaičiaus reguliavimas („Adaptive Speed Control“) – Greitojo atjungimo įtaisas („KickBack Control“)
<b>Soft</b> šviečia	Veikimo režimas <b>Soft</b> yra naudojamas jautrioms medžiagoms apdoroti.

**Veikimo režimo indikatorius (18)****Funkcijos**

- Veikimo režimas „Grėžimas su smūgiu“: EPC suaktyvintas, lėtas sūkių skaičiaus didinimas iki 80 % maksimalaus sūkių skaičiaus švelniam įgrėžimui, grėžiant su smūgiu jautrius paviršius
- Veikimo režimas „Kirtimas“: elektrinis sūkių skaičiaus reguliavimas („Adaptive Speed Control“) nustatytas dar jautriau
- Greitojo išjungimo įtaisas („Kickback Control“) nustatytas dar jautriau

**Favorite** šviečia

Pasirinkus režimą **Favorite**, elektrinį įrankį išmaniojo telefono programa galima konfigūruoti individualiai.

- Veikimo režimą „Grėžimas su smūgiu“ galima konfigūruoti keliomis pakopomis:  
Galia: sūkių skaičius  
Electronic Precision Control (EPC): didžiausias greitis
- Veikimo režimas „Kirtimas“: elektrinį sūkių skaičiaus reguliavimą („Adaptive Speed Control“) galima įjungti ir išjungti
- Galima konfigūruoti greitojo išjungimo jautrumą („Kickback Control“) iki išjungimo

**„Connectivity“ funkcijos**

Naudojant su *Bluetooth*® „Low Energy Module GCY 42“, galimos šios elektrinio įrankio jungiamumo funkcijos:

- Registracija ir pritaikymas
- Būsenos patikra, įspėjamųjų pranešimų pateikimas
- Bendroji informacija ir nustatymai
- Administravimas

Informacija apie *Bluetooth*® „Low Energy Module“ **GCY 42** pateikta jo naudojimo instrukcijoje.

Išmaniojo telefono indikatorius **(21)** šviečia, kai elektrinis įrankis *Bluetooth*® radijo ryšio technologija siunčia informaciją (pvz., įspėjimą dėl temperatūros) į mobilųjį galinį prietaisą.

**Darbo patarimai**

- ▶ **Elektrinis įrankis su įstatytu *Bluetooth*® „Low Energy Module GCY 42“ yra su radijo sąsaja. Būtina laikytis vietinių eksploatavimo apribojimų, pvz., lėktuvuose ar ligoninėse.**
- ▶ **Srityse, kuriose *Bluetooth*® radijo ryšio technologiją naudoti draudžiama, *Bluetooth*® „Low Energy Module GCY 42“ ir tabletės formos elementą reikia išimti.**

**Nuoroda:** dangtelį **(11)** saugiai galima uždaryti tik tada, kai *Bluetooth*® „Low Energy Module GCY 42“ ir tabletės formos elementas yra elektriniame įrankyje.

- Norėdami **deaktyvinti** *Bluetooth*® „Low Energy Module GCY 42“, apverskite tabletės formos elementą arba tarp tabletės formos elemento ir *Bluetooth*® „Low Energy Module GCY 42“ padėkite izoliaciją.
- Uždenkite dangtelį **(11)**, kad nepatektų nešvarumų.

**Vibracijos slopintuvas**

 Integruota vibracijos slopinimo sistema sumažina kylančią vibraciją.

- ▶ **Nebenaudokite elektrinio įrankio, jei pažeistas vibracijos slopinimo elementas.**

**Nuorodos, kaip optimaliai elgtis su akumuliatoriumi**

Saugokite akumuliatorių nuo drėgmės ir vandens.

Akumuliatorių sandėliuokite tik nuo -20 °C iki 50 °C temperatūroje. Pvz., nepalikite akumuliatoriaus vasarą automobilyje.

Akumuliatoriaus ventiliacines angas valykite minkštu, švairiu ir sausu teptuku.

Pastebimas įkrauto akumuliatoriaus veikimo laiko sutrumpėjimas rodo, kad akumuliatorius susidėvėjo ir jį reikia pakeisti.

Laikykitės pateiktų šalinimo nurodymų.

**Priežiūra ir servisas****Priežiūra ir valymas**

- ▶ **Prieš atliekant bet kokius elektrinio įrankio priežiūros darbus (atliekant techninę priežiūrą ar keičiant įrankį ir t. t.), o taip pat elektrinį įrankį transportuojant ir sandėliuojant, būtina iš jo išimti akumuliatorių.** Priešingu atveju galite susižeisti, netyčia nuspaudę įjungimo-išjungimo jungiklį.
- ▶ **Kad galėtumėte gerai ir saugiai dirbti, pasirūpinkite, kad elektrinis įrankis ir ventiliacines angas būtų švarūs.**
- ▶ **Pažeistą apsauginį nuo dulkių gaubtelį būtina nedelsiant pakeisti. Tai atlikti rekomenduojame remonto tarnyboje.**
- Po kiekvieno naudojimo išvalykite įrankių įtvarą **(2)**.

**Klientų aptarnavimo skyrius ir konsultavimo tarnyba**

Klientų aptarnavimo skyriuje gausite atsakymus į klausimus, susijusius su jūsų gaminio remontu, technine priežiūra bei at-sarginėmis dalimis. Detalius brėžinius ir informacijos apie at-sargines dalis rasite interneto puslapyje: [www.bosch-pt.com](http://www.bosch-pt.com)



Bosch konsultavimo tarnybos specialistai mielai pakonsultuos Jus apie gaminius ir jų papildomą įrangą. Ieškant informacijos ir užsakant atsargines dalis prašome būtinai nurodyti dešimtženklį gaminio numerį, esantį firminėje lentelėje.

#### Lietuva

Bosch įrankių servisas  
Informacijos tarnyba: (037) 713350  
Įrankių remontas: (037) 713352  
Faksas: (037) 713354  
El. paštas: service-pt@lv.bosch.com

#### Transportavimas

Kartu pateikiamų ličio jonų akumuliatorių gabenimui taikomos pavočių krovinių gabenimą reglamentuojančių įstatymų nuostatos. Naudotojui akumuliatorius gabenti keliausi leidžiama be jokių apribojimų.

Jei siunčiant pasitelkiami tretieji asmenys (pvz., oro transportas, ekspedijavimo įmonė), būtina atsižvelgti į pakuotei ir ženklinimui taikomus ypatingus reikalavimus. Būtina, kad rengiant siuntą dalyvautų pavočių krovinių gabenimo specialistas.

Siųskite tik tokius akumuliatorius, kurių nepažeistas korpusas. Apkljuokite kontaktus ir supakuokite akumuliatorių taip, kad jis pakuotėje nejudėtų. Taip pat laikykites ir esamų papildomų nacionalinių taisyklių.

#### Šalinimas



Elektriniai įrankiai, akumuliatoriai, papildoma įranga ir pakuotės turi būti ekologiškai utilizuojami.



Elektrinių įrankių, akumuliatorių bei baterijų neskite į buitinių atliekų konteinerius!

#### Tik ES šalims:

Pagal Europos direktyvą 2012/19/ES, naudoti nebetinkami elektriniai įrankiai ir, pagal Europos direktyvą 2006/66/EB, pažeisti ir išeikvoti akumuliatoriai ar baterijos turi būti surenkami atskirai ir perdirbami aplinkai nekenksmingu būdu.

#### Akumuliatoriai ir baterijos:

##### Ličio jonų:

prašome laikyti transportavimo skyriuje pateiktų nuorodų (žr. „Transportavimas“, Puslapis 265).

## 한국어

### 안전 수칙

#### 전동공구용 일반 안전수칙



모든 안전수칙과 지시 사항을 상세히 읽고 지켜야 합니다. 다

음의 안전수칙과 지시 사항을 준수하지 않으면 화재 위험이 있으며 감전 혹은 중상을 입을 수 있습니다.

#### 앞으로 참고할 수 있도록 이 안전수칙과 사용 설명서를 잘 보관하십시오.

다음에서 사용되는 "전동공구"라는 개념은 전원에 연결하여 사용하는 (전선이 있는) 전동 기기나 배터리를 사용하는 (전선이 없는) 전동 기기를 의미합니다.

#### 작업장 안전

- ▶ **작업장을 항상 깨끗이 하고 조명을 밝게 하십시오.** 작업장 환경이 어수선하거나 어두우면 사고를 초래할 수 있습니다.
- ▶ **가연성 유체, 가스 또는 분진이 있어 폭발 위험이 있는 환경에서 전동공구를 사용하지 마십시오.** 전동공구는 분진이나 증기에 점화하는 스파크를 일으킬 수 있습니다.
- ▶ **전동공구를 사용할 때 구경꾼이나 어린이 혹은 다른 사람이 작업장에 접근하지 못하게 하십시오.** 다른 사람이 주의를 산만하게 하면 기기에 대한 통제력을 잃기 쉽습니다.

#### 전기에 관한 안전

- ▶ **전동공구의 전원 플러그가 전원 콘센트에 잘 맞아야 합니다.** 플러그를 절대 변경시켜서는 안 됩니다. (접지된) 전동공구를 사용할 때 어댑터 플러그를 사용하지 마십시오. 변형되지 않은 플러그와 잘 맞는 콘센트를 사용하면 감전의 위험을 줄일 수 있습니다.
- ▶ **파이프 관, 라디에이터, 레인지, 냉방과와 같은 접지 표면에 몸이 닿지 않도록 하십시오.** 몸에 닿을 경우 감전될 위험이 높습니다.
- ▶ **전동공구를 비에 맞지 않게 하고 습기 있는 곳에 두지 마십시오.** 전동공구에 물이 들어가면 감전될 위험이 높습니다.
- ▶ **전원 코드를 잘못 사용하는 일이 없도록 하십시오.** 전원 코드를 잡고 전동공구를 운반해서는 안 되며, 콘센트에서 전원 플러그를 뽑을 때 전원 코드를 잡아 당겨서는 절대 안 됩니다. 전원 코드가 열과 오일에 접촉하는 것을 피하고, 날카로운 모서리나 기기의 가동 부위에 닿지 않도록 주의 하십시오. 손상되거나 영긴 전원 코드는 감전을 유발할 수 있습니다.
- ▶ **실외에서 전동공구로 작업할 때는 실외용으로 적당한 연장 전원 코드만을 사용하십시오.** 실외용 연장 전원 코드를 사용하면 감전의 위험을 줄일 수 있습니다.
- ▶ **전동공구를 습기 찬 곳에서 사용해야 할 경우에는 누전 차단기를 사용하십시오.** 누전 차단기를 사용하면 감전 위험을 줄일 수 있습니다.

#### 사용자 안전

- ▶ **신중하게 작업하며, 전동공구를 사용할 때 경솔하게 행동하지 마십시오.** 피로한 상태이거나 약물 복용 및 음주한 후에는 전동공구를 사용하지 마십시오. 전동공구를 사용할 때 잠시라도 주의가 산만해지면 중상을 입을 수 있습니다.
- ▶ **작업자 안전을 위한 장치를 사용하십시오.** 항상 보안경을 착용하십시오. 전동공구의 종류와 사용

에 따라 먼지 보호 마스크, 미끄러지지 않는 안전한 신발, 안전모 또는 귀마개 등의 안전한 복장을 하면 상해의 위험을 줄일 수 있습니다.

- ▶ 실수로 기기가 작동되지 않도록 주의하십시오. 전동공구를 전원에 연결하거나 배터리를 끼우기 전에, 혹은 기기를 들거나 운반하기 전에, 전원 스위치가 꺼져 있는지 다시 확인하십시오. 전동공구를 운반할 때 전원 스위치에 손가락을 대거나 전원 스위치가 켜진 상태에서 전원을 연결하면 사고 위험이 높습니다.
- ▶ 전동공구를 사용하기 전에 조절하는 툴이나 키 등을 빼 놓으십시오. 회전하는 부위에 있는 툴이나 키로 인해 상처를 입을 수 있습니다.
- ▶ 자신을 과신하지 마십시오. 불안정한 자세를 피하고 항상 평형을 이룬 상태로 작업하십시오. 안정된 자세와 평형한 상태로 작업해야만이 의외의 상황에서도 전동공구를 안전하게 사용할 수 있습니다.
- ▶ 알맞은 작업복을 입으십시오. 험령한 복장을 하거나 장신구를 착용하지 마십시오. 머리나 옷 또는 장갑이 가동하는 기기 부위에 가까이 닿지 않도록 주의하십시오. 험령한 복장, 장신구 혹은 긴 머리는 가동 부위에 말려 사고를 초래할 수 있습니다.
- ▶ 분진 추출장치나 수거장치의 조립이 가능한 경우, 이 장치가 연결되어 있는지, 제대로 작동이 되는지 확인하십시오. 이러한 분진 추출장치를 사용하지하면 분진으로 인한 사고 위험을 줄일 수 있습니다.

#### 전동공구의 올바른 사용과 취급

- ▶ 기기를 과부하 상태에서 사용하지 마십시오. 작업할 때 이에 적합한 전동공구를 사용하십시오. 알맞은 전동공구를 사용하면 지정된 성능 한도 내에서 더 효율적으로 안전하게 작업할 수 있습니다.
- ▶ 전원 스위치가 고장 난 전동공구를 사용하지 마십시오. 전원 스위치가 작동되지 않는 전동공구는 위험하므로, 반드시 수리를 해야 합니다.
- ▶ 기기에 세팅을 하거나 액세서리 부품을 교환하거나 혹은 기기를 보관할 때, 항상 전원 콘센트에서 플러그를 미리 빼어 놓으십시오. 이러한 조치는 실수로 전동공구가 작동하게 되는 것을 예방합니다.
- ▶ 사용하지 않는 전동공구는 어린이 손이 닿지 않는 곳에 보관하고, 전동공구 사용에 익숙지 않거나 이 사용 설명서를 읽지 않은 사람은 기기를 사용해서는 안 됩니다. 경험이 없는 사람이 전동공구를 사용하면 위험합니다.
- ▶ 전동공구를 조심스럽게 관리하십시오. 가동 부위가 하자 없이 정상적인 기능을 하는지, 걸리는 부위가 있는지, 혹은 전동공구의 기능에 중요한 부품이 손상되지 않았는지 확인하십시오. 손상된 기기의 부품은 전동공구를 다시 사용하기 전에 반드시 수리를 맡기십시오. 제대로 관리하지 않은 전동공구의 경우 많은 사고를 유발합니다.

- ▶ 절단 공구를 날카롭고 깨끗하게 관리하십시오. 날카로운 절단면이 있고 잘 관리된 절단공구는 걸리는 경우가 드물고 조절하기도 쉽습니다.
- ▶ 전동공구, 액세서리, 장착하는 공구 등을 사용할 때, 이 지시 사항과 특별히 기종 별로 나와있는 사용 방법을 준수하십시오. 이때 작업 조건과 실시하려는 작업 내용을 고려하십시오. 원래 사용 분야가 아닌 다른 작업에 전동공구를 사용할 경우 위험한 상황을 초래할 수 있습니다.

#### 충전 전동공구의 올바른 사용과 취급

- ▶ 배터리를 충전할 때 제조 회사가 추천하는 충전기만을 사용하여 재충전해야 합니다. 특정 제품의 배터리를 위하여 제조된 충전기에 적합하지 않은 다른 배터리를 충전할 경우 화재 위험이 있습니다.
- ▶ 각 전동공구용으로 나와있는 배터리만을 사용하십시오. 다른 종류의 배터리를 사용하면 상해를 입거나 화재를 초래할 수 있습니다.
- ▶ 배터리를 사용하지 않을 때는, 각 공구 자극 할 수 있는 페이퍼 클립, 동전, 열쇠, 못, 나사 등 유사한 금속성 물체와 멀리하여 보관하십시오. 배터리 극 사이에 쇼트가 일어나 화상을 입거나 화재를 야기할 수 있습니다.
- ▶ 배터리를 잘못 사용하면 누수가 생길 수 있습니다. 누수가 생긴 배터리에 닿지 않도록 하십시오. 피부에 접촉하게 되었을 경우 즉시 물로 씻으십시오. 유체가 눈에 닿았을 경우 바로 의사와 상담하십시오. 배터리에서 나오는 유체는 피부에 자극을 주거나 화상을 입힐 수 있습니다.

#### 서비스

- ▶ 전동공구 수리는 반드시 전문 인력에게 맡기고, 수리 정비 시 보쉬 순정 부품만을 사용하십시오. 그렇게 함으로써 기기의 안전성을 오래 유지할 수 있습니다.

#### 해머에 대한 안전 경고사항

- ▶ 방을 보호구를 착용하십시오. 소음에 노출되면 청력을 상실할 수 있습니다.
- ▶ 공구에 보조 손잡이가 함께 공급된 경우, 보조 손잡이를 사용하십시오. 통제력을 상실하면 부상을 입을 수 있습니다.
- ▶ 타공용 액세서리가 숨겨진 배선 또는 코드를 접촉할 가능성이 있는 작업을 수행할 경우, 전동공구의 절연된 손잡이 면만 잡으십시오. 타공용 액세서리가 "전류가 흐르는" 전선에 접촉되면, 전동공구의 노출된 금속 부품에 "전류가 흐르는" 상태로 만들어 작업자가 감전될 수 있습니다.
- ▶ 보이지 않는 부위에 에너지 배선 및 배관 여부를 확인하려면 적당한 탐지기를 사용하거나 담당 전력 공급회사에 문의하십시오. 전선에 접하게 되면 화재나 전기 충격을 야기할 수 있습니다. 가스관을 손상시키면 폭발 위험이 있습니다. 수도관을 파손하게 되면 재산 피해를 야기할 수 있습니다.

- ▶ 전동공구를 내려놓기 전에 기기가 완전히 멈추었는지 확인하십시오. 삽입공구가 걸리거나 전동공구에 대한 통제가 어려워질 수 있습니다.
- ▶ 작업을 잘 고정하십시오. 고정장치나 기계 바이스에 끼워서 작업하면 손으로 잡는 것보다 더 안전합니다.
- ▶ 배터리가 손상되었거나 잘못 사용될 경우 증기가 발생할 수 있습니다. 배터리에서 화재가 발생하거나 폭발할 수 있습니다. 작업장을 환기시키고, 필요한 경우 의사와 상담하십시오. 증기로 인해 호흡기가 자극될 수 있습니다.
- ▶ 배터리를 분해하지 마십시오. 단락이 발생할 위험이 있습니다.
- ▶ 못이나 스크류 드라이버 같은 뾰족한 물체 또는 외부에서 오는 충격 등으로 인해 축전지가 손상될 수 있습니다. 내부 단락이 발생하여 배터리가 타거나 연기가 발생하고, 폭발 또는 과열될 수 있습니다.
- ▶ 제조사의 배터리 제품만 사용하십시오. 그래야만 배터리 과부하의 위험을 방지할 수 있습니다.



배터리를 태양 광선 등 고열에 장시간 노출되지 않도록 하고 불과 오염물질, 물, 수분이 있는 곳에 두지 마십시오. 폭발 및 단락의 위험이 있습니다.



- ▶ 전동 공구를 양손으로 꼭 잡고 안전한 자세로 작업하십시오. 전동공구를 양손으로 잡고 움직이면 더 안전합니다.
- ▶ 해당 무선설비는 전파혼신 가능성이 있으므로 인명안전 과 관련된 서비스는 할 수 없습니다.
- ▶ 주의! 전동공구의 Bluetooth® 기능 사용은 다른 기기나 설비, 비행기 및 의료기기(예: 심박 조정기, 보청기) 등에 장애를 가져올 수 있습니다. 마찬가지로 근처에 있는 동물이나 사람에게도 좋지 않은 영향을 미칠 수 있습니다. 전동공구의 Bluetooth® 기능 사용은 의료 기기, 주유소, 화학 설비 및 폭발 위험이 있는 주변에서는 삼가하십시오. 비행기에서 전동공구의 Bluetooth® 기능 사용을 삼가하십시오. 오랜 시간 신체에 직접 접촉하여 작동하는 것을 삼가하십시오.

Bluetooth® 글자와 그림(로고)은 Bluetooth SIG, Inc.의 등록상표입니다. Robert Bosch Power Tools GmbH는 허가를 받아 이를 사용하고 있습니다.

## 제품 및 성능 설명



모든 안전 수칙과 지침을 숙지하십시오. 다음의 안전 수칙과 지침을 준수하지 않으면 화재 위험이 있으며 감전 혹은 중상을 입을 수 있습니다.

사용 설명서 앞 부분에 제시된 그림을 확인하십시오.

### 규정에 따른 사용

본 전동공구는 콘크리트, 벽돌 및 석재에 해머 드릴 작업을 하고 간단한 일반 치출 작업을 하는 데 사용해야 합니다.

Bluetooth® Low Energy Module GCY 42가 장착되어 있는 경우 Bluetooth®-무선 기술을 이용하여 전동공구와 모바일 단말기 간에 전동공구의 데이터 및 설정 내역을 전송할 수 있습니다.

### 제품의 주요 명칭

제품의 주요 명칭에 표기되어 있는 번호는 기기 그림이 나와있는 면을 참고하십시오.

- (1) SDS-max 드릴 척
- (2) SDS-max 톨 홀더
- (3) 먼지 보호 캡
- (4) 잠금 슬라이브
- (5) 작동 모드 및 좌회전/우회전 콤비 스위치
- (6) 진동 감소장치
- (7) 전원 스위치 잠금 버튼
- (8) 손잡이(절연된 손잡이 부위)
- (9) 전원 스위치
- (10) 배터리<sup>A)</sup>
- (11) 블루투스® Low Energy Module GCY 42 커버
- (12) 작업 램프
- (13) 보조 손잡이(절연된 손잡이 부위)
- (14) 배터리 해제 버튼<sup>A)</sup>
- (15) 사용자 인터페이스
- (16) 배터리 충전 상태 표시기(사용자 인터페이스)
- (17) 급속 정지 기능(Kickback Control) 표시기(사용자 인터페이스)
- (18) 작동 모드 표시기(사용자 인터페이스)
- (19) 작동 모드 선택 버튼(사용자 인터페이스)
- (20) 전동공구 상태 표시기(사용자 인터페이스)
- (21) 스마트폰 표시기(사용자 인터페이스)
- (22) 온도 표시기(사용자 인터페이스)

A) 도면이나 설명서에 나와있는 액세서리는 표준 공급품에 속하지 않습니다. 전체 액세서리는 저희 액세서리 프로그램을 참고하십시오.

### 제품 사양

충전 해머 드릴	GBH 18V-36 C	
제품 번호	3 611 J15 0..	
정격 전압	V=	18
소비 전력	W	800
타격 속도 <sup>A)</sup>	min <sup>-1</sup>	0-2900
EPTA-Procedure 05:2016에 따른 스트로크당 타격 에너지	J	7.0
정격 속도		
- 정회전	min <sup>-1</sup>	0-500
- 역회전	min <sup>-1</sup>	0-500
톨 홀더	SDS-max	

충전 해머 드릴		GBH 18V-36 C
스핀들 넥 직경	mm	74
드릴 직경, 최대:		
- 콘크리트	mm	35
- 벽돌(코어 비트 사용 시)	mm	40-90
EPTA-Procedure 01:2014에 따른 중량 <sup>A)</sup>	kg	5.5-6.6
길이	mm	460
높이	mm	250
충전 시 권장되는 주변 온도	°C	0 ... +35
작동 시 <sup>B)</sup> 및 보관 시 허용되는 주변 온도	°C	-20 ... +50
호환 가능한 배터리		GBA 18V... ProCORE18V...
전출력 발휘를 위해 권장하는 배터리		ProCORE18V... ≥ 5.5 Ah
권장하는 충전기		GAL 18... GAX 18V... GAL 36...

#### 데이터 전송

블루투스®		블루투스® 4.2 (Low Energy) <sup>C)</sup>
신호 간격	s	8
최대 신호 도달 범위 <sup>D)</sup>	m	30

A) 사용하는 배터리에 따라 상이

B) 온도 <0 °C일 때 출력 제한

C) 모바일 단말기는 Bluetooth®-Low-Energy-장치(버전 4.2)와 호환되어야 하며, 일반 접근 프로파일(Generic Access Profile, GAP)을 지원해야 합니다.

D) 도달 범위는 사용하는 수신기를 비롯한 외부 조건에 따라 큰 차이가 있을 수 있습니다. 폐쇄된 공간에서 사용하거나 금속 장애물(예: 벽, 선반, 케이스 등)을 통과하는 경우 Bluetooth® 도달 범위가 현저하게 줄어들 수 있습니다.

## 조립

- ▶ (보수 정비 및 액세서리 교환 등) 전동공구에 각종 작업을 진행하기 전에 또는 전동공구를 운반하거나 보관할 경우 잠금 버튼을 눌러 전원 스위치를 고정시키십시오. 실제로 전원 스위치가 작동하게 되면 부상을 입을 위험이 있습니다.

### 블루투스® Low Energy Module GCY 42 (액세서리) 장착하기

블루투스® Low Energy Module GCY 42 관련 정보는 해당 사용 설명서를 참조하십시오.

### 배터리 충전하기

- ▶ 기술자료에 기재되어 있는 충전기만 사용하십시오. 귀하의 전동공구에 사용된 리튬이온 배터리에 맞춰진 충전기들입니다.

**지침:** 배터리는 일부 충전되어 공급됩니다. 배터리의 성능을 완전히 보장하기 위해서는 처음 사용하기 전에 배터리를 충전기에 완전히 충전하십시오.

리튬이온 배터리는 항상 충전할 수 있으며, 이로 인해 수명이 단축되지 않습니다. 충전을 하다 중간에 중지해도 배터리가 손상되지 않습니다.

리튬 이온 배터리는 “Electronic Cell Protection (ECP)” (전자 셀 보호) 기능이 있어 과도하게 방전되지 않습니다. 배터리가 방전되면 안전 스위치가 작동하여 전동공구가 꺼지고 비트가 더 이상 움직이지 않습니다.

- ▶ 전동공구가 자동으로 작동이 중단된 경우 전원 스위치를 계속 누르지 마십시오. 배터리가 손상될 수 있습니다.

폐기처리에 관련된 지시 사항을 준수하십시오.

### 배터리 탈착하기

배터리 (10) 는 배터리 해제 버튼 (14) 이 실수로 눌러져 배터리가 빠지는 것을 방지하기 위해 잠금장치가 이종으로 되어 있습니다. 전동공구에 배터리가 끼워져 있는 동안 배터리는 스프링으로 제 위치에 고정됩니다.

- 배터리 (10) 를 분리하려면 배터리 해제 버튼 (14) 을 누른 상태에서 배터리를 전동공구 측면으로 당겨내십시오. **무리하게 힘을 가하지 마십시오.**

### 배터리 충전상태 표시기

배터리 충전상태 표시기에 있는 녹색 LED는 배터리의 충전 상태를 나타냅니다. 안전상의 이유로 전동공구가 멈춰 있는 경우에만 잔량상태 확인이 가능합니다.

충전상태 표시기 버튼 (15) 또는 (16) 을 누르면, 충전상태가 표시됩니다. 배터리가 분리된 상태에서도 표시 가능합니다.

충전상태 표시기 버튼을 눌렀는데도 LED가 켜지지 않으면 배터리가 손상된 것이므로 교환해 주어야 합니다.

**지침:** 배터리 충전 상태는 사용자 인터페이스 (15) 에도 표시됩니다 상태 표시.

### 배터리 형식 GBA 18V...



LED	용량
연속등 3× 녹색	60-100 %
연속등 2× 녹색	30-60 %
연속등 1× 녹색	5-30 %
점멸등 1× 녹색	0-5 %

**배터리 형식 ProCORE18V...**



LED	용량
연속등 5x 녹색	80-100 %
연속등 4x 녹색	60-80 %
연속등 3x 녹색	40-60 %
연속등 2x 녹색	20-40 %
연속등 1x 녹색	5-20 %
점멸등 1x 녹색	0-5 %

**보조 손잡이**

▶ 반드시 보조 손잡이 (13) 를 장착하여 전동공구를 사용하십시오.

**보조 손잡이 조절하기(그림 A 참조)**

보조 손잡이 (13) 를 알맞게 켜서 안전하고 편안한 작업 자세를 취하십시오.

- 보조 손잡이 (13) 의 아래쪽을 시계 반대 방향으로 돌려 보조 손잡이 (13) 의 방향을 원하는 위치로 전환하십시오. 보조 손잡이 (13) 의 아래쪽을 시계 방향으로 다시 돌려 끼우십시오. 이때 보조 손잡이의 고정 밴드가 하우징에 있는 홈에 제대로 끼여 있는지 확인해야 합니다.

**드릴 척과 비트 선택하기**

해머 드릴 작업이나 치출 작업을 하려면 기기의 SDS-max 드릴 척에 삽입되는 SDS-max 비트를 사용해야 합니다.

**튨 교환**

먼지 보호 캡 (3) 은 작업하는 동안 먼지가 튨 홀더 안으로 들어가는 것을 방지해 줍니다. 비트 장착 시, 먼지 보호 캡 (3) 이 손상되지 않도록 주의하십시오.

▶ 손상된 먼지 보호 캡은 즉시 교환하십시오. 고객센터 서비스 센터에서 교환하는 것을 권장합니다.

**튨 교환(SDS-max)**

**비트 장착하기(그림 B 참조)**

SDS-max 튨 홀더로 보조 공구없이 쉽고 간편하게 비트를 교환할 수 있습니다.

- 끼우려는 비트의 끝 부분을 깨끗이 닦고 그리스를 바릅니다.
- 비트가 자동으로 잠길 때까지 튨 홀더 안으로 돌려 끼우십시오.
- 치출 비트를 잡아당겨 보면서 제대로 끼워졌는지 확인해 보십시오.

**비트 분리하기(그림 C 참조)**

- 잠금 슬리브 (4) 를 뒤쪽으로 민 후, 비트를 분리합니다.

**분진 및 톱밥 추출장치**

납 성분을 포함한 페인트나 몇몇 나무 종류, 또는 광물 성분 그리고 철과 같은 재료의 분진은 건강을 해칠 수 있습니다. 이 분진을 만지거나 호흡할 경우, 사용자나 주변 사람들이 알레르기 반응이나 호흡기 장애를 일으킬 수 있습니다.

떡갈나무나 너도밤나무와 같은 특정한 분진은 암을 유발시키며, 특히 목재 처리용으로 사용되는 부가 원료 (크로마트, 목재 보호제)와 혼합되면 암을 유발시키게 됩니다. 석면 성분을 포함한 재료는 전문가만 작업할 수 있습니다.

- 가능하면 작업물 소재에 적합한 분진 추출장치를 사용하십시오.
- 작업장의 통풍이 잘 되도록 하십시오.
- 필터등급 P2가 장착된 호흡 마스크를 사용하십시오.

작업용 재료에 관해 국가가 지정한 규정을 고려하십시오.

▶ 작업장에 분진이 쌓이지 않도록 하십시오. 분진이 쉽게 발화할 수 있습니다.

**작동**

**기계 시동**

▶ 작동 도중 Bluetooth® Low Energy Module GCY 42의 커버 (11) 가 닫혀 있는지 확인하십시오. 그래야 먼저 유입이 방지됩니다.

**배터리 장착하기**

▶ 반드시 해당 전동공구 형식판에 나와 있는 전압 등급의 Bosch 순정 리튬이온 배터리를 사용하십시오. 다른 배터리를 사용하면 상해를 입거나 화재가 발생할 위험이 있습니다.

- 잠금 버튼 (7) 을 누르면 전동공구가 의도치 않게 켜지는 것을 방지할 수 있습니다.
- 배터리가 안전하게 잠길 때까지 충전된 배터리 (10) 를 하우징의 충전 접점 안으로 밀어 넣으십시오.

**작동모드 설정하기(그림 D 참조)**

콤비 스위치 (5) 을 통해 전동공구의 작동 모드를 선택하십시오.

**지침:** 작동 모드는 전동공구가 꺼진 상태에서만 변경하십시오! 그렇지 않으면 전동공구가 손상될 수 있습니다!

**지침:** 전원 스위치가 잠겨 있는 동안 작동 모드를 전환하면, 전동공구가 꺼집니다.

- 작동 모드를 변경하려면 콤비 스위치 (5) 를 이용하여 맞물려 잠기는 소리가 날 때까지 원하는 위치로 돌리십시오.

**TM** **↑↑↑** 콘크리트 또는 석재에서의 해머 드릴 작업 위치



 작업물에서 비트를 풀기 위한 **좌회전** 위치

 치줄 위치 조절을 위한 **Vario-Lock** 위치

 치줄 작업 위치

**전원 스위치 작동**

- 필요에 따라 전원 스위치 잠금 버튼 (7) 의 잠금을 해제하십시오.
- 전동공구의 전원을 켜려면 전원 스위치를 (9) 을 누르십시오.
- 전원 스위치 (9) 를 약간 또는 끝까지 누르면 램프가 점등되기 때문에 조정 상태가 안 좋을 경우 작업 영역을 비출 수 있습니다.
- 전동공구의 스위치를 끄려면 전원 스위치 (9) 에서 손을 떼면 됩니다.

**속도/타격을 조절하기**

전원이 켜진 전동공구의 속도/타격률은 전원 스위치 (9) 를 움직이는 정도에 따라 자유롭게 조절할 수 있습니다.

전원 스위치 (9) 쪽으로 약간만 밀면 낮은 속도/타격률이 설정됩니다. 좀 더 세게 누르면 속도/타격률이 증가합니다.

사용자 인터페이스 또는 스마트폰 앱에서도 (참조 „작동 모드 선택“, 페이지 271)을 제어할 수 있습니다.

**치줄 위치 바꾸기(Vario-Lock)**

16 위치에서 치줄을 고정시킬 수 있습니다. 이를 통해 각각의 작업 위치를 선택할 수 있습니다.

- 치줄을 툴 홀더에 끼웁니다.
- 콤비 스위치 (5) 를 “Vario-Lock” 위치로 돌리십시오.
- 원하는 치줄 위치로 비트를 돌리십시오.
- 콤비 스위치 (5) 를 “치줄 작업” 위치로 돌리십시오. 그러면 툴 홀더가 고정됩니다.

**잠금 기능을 이용한 치줄 작업**

전원 스위치 (9) 를 계속 누르지 않고 더 오랜 시간 치줄 작업을 하려면, 전원 스위치를 “치줄 작업” 작동 모드에서 전원 스위치를 잠긴 상태로 고정하십시오.

**상태 표시**

배터리 충전 상태 표시기 의미/원인 (사용자 인터페이스) (16)

녹색 (2개 ~ 5개 막대)      배터리 충전됨

- 전원 스위치 (9) 를 고정하려면 전원 스위치를 끝까지 누른 상태에서 잠금 버튼 (7) 을 누르십시오.
- 전원을 끄려면 잠금 버튼 (7) 을 다시 누르십시오.

**지침:** 전원 스위치가 잠겨 있는 동안 작동 모드를 전환하면, 전동공구가 꺼집니다.

**과부하 클러치**

- ▶ 드릴 비트가 끼였거나 박힌 경우 드릴 스피들의 작동이 중단됩니다. 이때 생기는 충격에 대비해서 전동공구를 두 손으로 꼭 잡고 안전한 자세로 작업해야 합니다.
- ▶ 전동공구 자동이 차단되면, 전동공구의 스위치를 끄고 비트를 푸십시오. 비트가 걸려 있는 상태에서 스위치를 켜면 강한 반동력이 생길 수 있습니다.

**급속 정지 기능(Kickback Control)**



급속 정지 기능(Kickback Control)은 전동공구에 과부하가 걸릴 경우 순간적으로 회전작동을 멈추며(예시: SDS Plus 비트가 자재에 걸릴 경우), Kickback Control 기능이 없는 전동공구 대비 사용자를 더 안전하게 보호해줍니다. 예상치 못한 상황에서 전동공구가 드릴축 주위를 회전하는 경우 전동공구가 꺼지거나, 급속 정지 기능 표시기 (17) 가 점등되고, 작업 랜턴 (12) 이 깜박입니다. 급속 정지 기능이 작동되고 있는 경우 상태 표시기 (20) 는 적색으로 깜박입니다.

- 재가동하려면 전원 스위치 (9) 에서 손을 떼고 다시 한번 누릅니다.

**EPC(Electronic Precision Control)**

타격 작업을 할 때는 EPC에 의해 작업속도가 완만하게 높아지므로 정밀한 작업을 할 수 있습니다.

**“치줄 작업” 작동 모드에서 전동식 속도 제어 (Adaptive Speed Control)**



제어력을 개선하고 정확한 위치 설정을 위해 전동공구를 낮은 속도로 작동하기 시작한 후 최대 속도까지 속도를 높이십시오. 전동식 속도 제어는 전동공구를 대면 자동으로 활성화됩니다.

**사용자 인터페이스(그림 E 참조)**

사용자 인터페이스 (15) 는 전동공구의 작동 모드 선택 및 상태 표시 용도로 사용됩니다.

배터리 충전 상태 표시기 (사용자 인터페이스) (16)	의미/원인	해결책
--------------------------------	-------	-----

황색(1개 막대)	배터리 거의 방전됨	배터리를 금방 교체하거나 충전하십시오.
적색(1개 막대)	배터리가 비어 있음	배터리를 교체하거나 충전하십시오.

온도 표시기 (22)	의미/원인	해결책
-------------	-------	-----

황색	배터리 또는 전동공구의 작동 온도가 확연히 높아졌습니다. 출력이 감소됩니다	전동공구를 공회전 상태로 작동시킨 후 냉각하거나, 과열된 배터리를 교체하십시오
적색	배터리 또는 전동공구의 작동 온도가 제한 수준을 초과했습니다. 전동공구 보호를 위해 전원이 꺼집니다	전동공구를 냉각시키거나 과열된 배터리를 교체합니다

전동공구 상태 표시기 (20)	의미/원인	해결책
------------------	-------	-----

녹색	상태 양호함	-
황색	임계 수준의 온도에 도달했거나 배터리가 거의 방전됨	전동공구를 공회전 상태로 작동시킨 후 식히거나 배터리를 바로 교체 또는 충전시키십시오
적색	전동공구가 과열되었거나 배터리 방전됨	전동공구를 식히거나 배터리를 교체 또는 충전시키십시오
적색	"해머 드릴 작업" 작동 모드에서 잠금 버튼이 눌림	잠금 버튼을 다시 누르십시오
	작동 도중 콤비 스위치가 눌림	전동공구를 꺾다가 다시 켜십시오
	모터가 블로킹된 상태이며, 배터리가 너무 미약함	배터리를 충전하거나, 권장된 배터리 타입을 사용하십시오
	일반 오류	- 전동공구를 꺾다가 다시 켜거나, 배터리를 빼냈다가 다시 끼우십시오  오류가 계속 나타나는 경우: - 전동공구를 고객 서비스 센터로 보내십시오
적색으로 깜박임 - 급속 정지 기능 (17) 화면 표시가 함께 나타남	급속 정지 기능이 작동됨	전동공구를 꺾다가 다시 켜십시오
청색으로 깜박임	전동공구가 모바일 단말기와 연결되어 있거나 설정 내역이 전송되고 있음	-

스마트폰 상태 표시기 (21)	의미/원인	해결책
------------------	-------	-----

녹색	추가 정보가 제공됨(예: 상업 정보)	관심이 있는 경우 스마트폰에서 메시지를 확인하십시오.
황색	중요한 정보가 제공됨(예: 온도 경고)	스마트폰에서 메시지를 확인하십시오.
적색	작동에 중요한 정보가 제공됨(예: 마이크로 컨트롤러 장치 오류로 인한 모터 정지)	즉시 스마트폰에서 메시지를 확인하십시오.

#### 작동 모드 선택

- 작동 모드 선택을 선택하려면 원하는 작동 모드가 점등될 때까지 버튼 (19) 을 누르십시오.

**지침:** Favorite 작동 모드에서는 스마트폰 앱을 통해 설정되며, Auto 및 Soft작동모드에서는 해당 기능이 사전 설정되어 있습니다.

**작동 모드 표시기 (18) 기능****Auto** 점등됨

**Auto** 작동 모드에서 전동공구가 최대 출력에 도달했습니다.

- "해머 드릴 작업" 작동 모드: 최대 회전속도의 100%에 도달할 때까지 스톱 드릴링 제어를 위해 회전속도가 빠르게 증가됨
- "치출 작업" 작동 모드: 전동식 속도 제어(Adaptive Speed Control)
- 급속 정지 기능(Kickback Control)

**Soft** 점등됨

**Soft** 작동 모드는 민감한 소재 가공 시 사용됩니다.

- "해머 드릴 작업" 작동 모드: EPC 활성화, 민감한 표면에서 해머 드릴 작업을 위해 최대 회전속도의 80%에 도달할 때까지 부드러운 스톱 드릴링 제어를 위해 회전속도가 천천히 증가됨
- "치출 작업" 작동 모드: 전동식 속도 제어(Adaptive Speed Control)가 보다 섬세하게 설정됨
- 급속 정지 기능(Kickback Control)이 보다 섬세하게 설정됨

**Favorite** 점등됨

**Favorite** 작동 모드에서는 스마트폰 앱을 통해 설정할 수 있습니다.

- 여러 단계에서 "해머 드릴 작업" 작동 모드 설정 가능:  
출력: 회전속도  
Electronic Precision Control (EPC): 구동 속도
- "치출 작업" 작동 모드: 전동식 속도 제어(Adaptive Speed Control) 켜기 및 끄기 가능
- 전원 끄기를 포함한 급속 정지 기능(Kickback Control) 민감도

**연결 기능**

Bluetooth® Low Energy Module GCY 42를 결합하면 전동공구에 다음과 같은 연결 기능이 제공됩니다:

- 등록 및 사용자 개별화
- 상태 점검, 경고 메시지 출력
- 일반 정보 및 설정 내역
- 관리

블루투스® Low Energy Module **GCY 42** 관련 정보는 해당 사용 설명서를 참조하십시오.

전동공구에서 Bluetooth®-무선 기술을 통해 모바일 단말기에 정보(예: 온도 경고)를 전달하면 스마트폰 표시기 **(21)** 가 점등됩니다.

**사용 방법**

▶ Bluetooth® Low Energy Module GCY 42가 장착된 전동공구에는 무선 인터페이스가 갖춰져 있습니다. 비행기나 병원 등 장소에 따른 제약에 주의하십시오.

▶ Bluetooth®-무선 기술 사용이 금지된 곳에서는 Bluetooth® Low Energy Module GCY 42 및 동전형 배터리를 분리해야 합니다.

**지침: (11)** 커버의 경우 Bluetooth® Low Energy Module GCY 42 및 동전형 배터리가 전동공구 내에 있을 때만 안전하게 잠깁니다.

- **비활성화** - 블루투스® Low Energy Module GCY 42를 비활성화하려면, 동전형 배터리를 돌려 주거나, 동전형 배터리 및 블루투스® Low Energy Module GCY 42 사이에 절연체를 놓으십시오.
- 오염물이 들어가지 않게 **(11)** 커버를 잘 닫으십시오.

**진동 감소장치**

**Vibration Control** 진동 감소장치가 내장되어 있어 진동 발생이 줄어듭니다.

▶ **진동 감소장치가 손상된 경우 전동공구를 계속 사용하지 마십시오.**

**올바른 배터리의 취급 방법**

배터리를 습기나 물이 있는 곳에 두지 마십시오. 배터리를 -20 °C 에서 50 °C 온도 범위에서만 저장하십시오. 예를 들면 배터리를 여름에 자동차 안에 두지 마십시오.

가끔 배터리의 통풍구를 부드럽고 깨끗한 마른 솔로 청소하십시오.

충전 후 작동 시간이 현저하게 짧아지면 배터리의 수명이 다한 것이므로 배터리를 교환해야 합니다.

폐기처리에 관련된 지시 사항을 준수하십시오.

**보수 정비 및 서비스****보수 정비 및 유지**

▶ 전동공구에 각종 작업(보수 정비 및 액세서리 교환 등)을 하거나 전동공구를 운반하거나 보관할 경우 배터리를 전동공구에서 빼십시오. 실수로 전원 스위치가 작동하게 되면 상해를 입을 위험이 있습니다.

▶ **안전하고 올바른 작동을 위하여 전동공구와 전동공구의 통풍구를 항상 깨끗이 하십시오.**

▶ **손상된 먼지 보호 캡은 즉시 교환하십시오. 고객 서비스 센터에서 교환하는 것을 권장합니다.**

- 툴 홀더 **(2)** 를 사용한 후에는 항상 깨끗이 닦아 주십시오.



## AS 센터 및 사용 문의

AS 센터에서는 귀하 제품의 수리 및 보수정비, 그리고 부품에 관한 문의를 받고 있습니다. 대체 부품에 관한 분해 조립도 및 정보는 인터넷에서도 찾아 볼 수 있습니다 - [www.bosch-pt.com](http://www.bosch-pt.com)

보쉬 사용 문의 팀에서는 보쉬의 제품 및 해당 액세서리에 관한 질문에 기꺼이 답변 드릴 것입니다.

문의나 대체 부품 주문 시에는 반드시 제품 네임 플레이트에 있는 10자리의 부품번호를 알려 주십시오.

콜센터  
080-955-0909

## 운반

포함되어 있는 리튬이온 배터리는 위험물 관련 규정을 따라야 합니다. 별도의 요구사항 없이 배터리를 사용자가 직접 도로 상에서 운반할 수 있습니다.

제3자를 통해 운반할 경우(항공 운송이나 운송 회사 등) 포장과 표기에 관한 특별한 요구 사항을 준수해야 합니다. 이 경우 발송 준비를 위해 위험물 전문가와 상담해야 합니다.

표면이 손상되지 않은 배터리만 사용하십시오. 배터리의 접촉 단자면을 덮어 붙인 상태로 내부에서 움직이지 않도록 배터리를 포장하십시오. 또한 이와 관련한 국내 규정을 준수하십시오.

## 처리



전동공구, 배터리, 액세서리 및 포장은 환경 친화적인 방법으로 재활용할 수 있도록 분류하십시오.



전동공구와 충전용 배터리/배터리를 가정용 쓰레기로 처리하지 마십시오!

## 오직 EU 국가에만 해당:

더이상 사용할 수 없는 전동공구 및 사용한 충전용 배터리/배터리는 유럽 가이드라인 2012/19/EU 및 유럽 가이드라인 2006/66/EC에 따라 분리 수거하여 환경 규정에 맞춰 재활용해야 합니다.

## 충전용 배터리/배터리:

### 리튬이온:

운반 단락에 나와 있는 지침을 참고하십시오 (참조 „운반“, 페이지 273).

استعمال كابل تمديد مخصص للاستعمال في الأماكن المكشوفة من خطر الصدمات الكهربائية. **إن لم يكن بالإمكان تجنب تشغيل العدة الكهربائية في الأجواء الرطبة، فاستخدم مفتاح للوقاية من التيار المتكثف.** إن استخدام مفتاح للوقاية من التيار المتكثف يقلل خطر الصدمات الكهربائية.

#### أمان الأشخاص

**كن يقظا وانتبه إلى ما تفعله واستخدم العدة الكهربائية بتعقل.** لا تستخدم عدة كهربائية عندما تكون متعبا أو عندما تكون تحت تأثير المخدرات أو الكحول أو الأدوية. عدم الانتباه لللمظة واحدة عند استخدام العدة الكهربائية قد يؤدي إلى إصابات خطيرة.

**قم بارتداء تجهيزات الحماية الشخصية.** وارتد دائما نظارات واقية. إن ارتداء تجهيزات الحماية الشخصية، كقناع الوقاية من الغبار وأحذية الأمان الواقية من الانزلاق والخوذ أو واقية الأذنين، حسب ظروف استعمال العدة الكهربائية، يقلل من خطر الإصابة بجروح.

**تجنب التشغيل بشكل غير مقصود.** تأكد من كون العدة الكهربائية مطفاة قبل توصيلها بالتيار الكهربائي وأو بالمركم، وقبل رفعها أو حملها. إن كنت تضع إصبعك على المفتاح أثناء حمل العدة الكهربائية أو إن وصلت الجهاز بالشبكة الكهربائية بينما المفتاح على وضع التشغيل، فقد يؤدي هذا إلى وقوع الحوادث.

**انزع أي أداة ضبط أو مفتاح ربط قبل تشغيل العدة الكهربائية.** قد يؤدي ترك أداة أو مفتاح في جزء دوار من الجهاز إلى الإصابة بجروح.

**تجنب أوضاع الجسم غير الطبيعية.** قف بأمان وحافظ على توازنك دائما. سيسمح لك ذلك بالتحكم في الجهاز بشكل أفضل في المواقف غير المتوقعة.

**قم بارتداء ثياب مناسبة.** لا ترتد الثياب الفضفاضة أو الحلى المتدلية. حافظ على إبقاء الشعر والثياب والقفاذات على بعد عن أجزاء الجهاز المتحركة. قد تشابك الثياب الفضفاضة والحلى والشعر الطويل بالأجزاء المتحركة.

**في حالة التزود بتجهيزات شفط وتجميع الغبار، فتأكد من أنها موصلة ومستخدمة بشكل سليم.** قد يقلل استخدام تجهيزات شفط الغبار من المخاطر الناتجة عن الغبار.

#### استخدام العدة الكهربائية والعناية بها

**لا تفرط في تحميل الجهاز.** استخدم لتنفيذ أشغالك العدة الكهربائية المخصصة لذلك. استخدام العدة الكهربائية الصحيحة سنجز العمل بصورة أفضل وأكثر أمانا بالمعدل الذي صممت من أجله.

**لا تستخدم العدة الكهربائية إن كان مفتاح تشغيلها معطل.** العدة الكهربائية التي لم يعد من الممكن التحكم بها عن طريق مفتاح التشغيل والإطفاء تعتبر خطيرة ويجب أن يتم إصلاحها.

**افصل القابس من المقبس و/أو انزع المركم من العدة الكهربائية قبل إجراء أي أعمال الضبط على الجهاز وقبل استبدال التوابع أو قبل تخزين العدة الكهربائية.** تقلل هذه

## عربي

### إرشادات الأمان

#### تحذيرات أمان عامة للعدد الكهربائية

##### اقرأ جميع تحذيرات الأمان والتعليمات. عدم مراعاة

تحذيرات الأمان وعدم اتباع التعليمات قد يؤدي إلى الصدمات الكهربائية و/أو نشوب حرائق و/أو الإصابة بجروح خطيرة.

**احتفظ بجميع تحذيرات الأمان والتعليمات للرجوع إليها فيما بعد.**

يقصد بمصطلح «العدة الكهربائية» المستخدم في تحذيرات الأمان، العدد الكهربائية الموصلة بالشبكة الكهربائية (بواسطة كابل الشبكة الكهربائية) وأيضا العدد الكهربائية المشغلة بمركم (دون كابل الشبكة الكهربائية).

#### الأمان بمكان العمل

**احرص على أن يكون مكان العمل نظيفا ومضاء بشكل جيد.** الفوضى في مكان العمل ونطاقات العمل غير المضاءة قد تؤدي إلى وقوع الحوادث.

**لا تتدخل العدة الكهربائية في أجواء معرضة لخطر الانفجار، مثل الأماكن التي تتوفر فيها السوائل أو الغازات أو الأبخرة القابلة للاشتعال.** العدد الكهربائية تولد شررا قد يتسبب في إشعال الأبخرة والأبخرة.

**احرص على بقاء الأطفال وغيرهم من الأشخاص بعيدا عند تشغيل العدة الكهربائية.** تشتيت الانتباه قد يتسبب في فقدانك السيطرة على الجهاز.

#### الأمان الكهربائي

**يجب أن تكون قوابس العدد الكهربائية متلائمة مع المقابس.** لا يجوز تعديل القابس بأي صورة من الصور. لا تستعمل القوابس المهائية مع العدد الكهربائية المؤرضة (ذات طرف أرضي). تقلل القوابس التي لم يتم تعديلها والمقابس الملائمة من خطر الصدمات الكهربائية.

**تجنب ملامسة جسمك للأسطح المؤرضة كالأنابيب والمبردات والمواقد أو الثلجات.** يزداد خطر الصدمات الكهربائية عندما يكون جسمك مؤرض أو موصل بالأرضي.

**أبعد العدة الكهربائية عن الأمطار أو الرطوبة.** يزداد خطر الصدمات الكهربائية إن تسرب الماء إلى داخل العدة الكهربائية.

**لا تسئ استعمال الكابل.** لا تستخدم الكابل في حمل العدة الكهربائية أو سحبها أو سحب القابس من المقبس. احرص على إبعاد الكابل عن الحرارة والزيت والمواف الحادة أو الأجزاء المتحركة. تزيد الكابلات التالفة أو المتشابكة من خطر الصدمات الكهربائية.

**عند استخدام العدة الكهربائية خارج المنزل** اقتصر على استخدام كابلات التمديد الصالحة للاستعمال في الأماكن المكشوفة. يقلل

## تحذيرات الأمان المتعلقة بالمطرقة

- ◀ **احرص على ارتداء واقيات للأذنين.** التعرض للضوضاء قد يتسبب في فقدان السمع.
- ◀ **استخدم المقبض (المقابض) الإضافية إذا كانت العدة مزودة بها.** فقدان السيطرة على المعدة قد يتسبب في حدوث إصابات.
- ◀ **أمسك العدة الكهربائية من أسطح المسك المعزولة عند القيام بأعمال قد يترتب عليها ملامسة ملحق القطع لأسلاك كهربائية غير ظاهرة.** ملامسة ملحق القطع لسلك «مكهرب» قد يتسبب في مرور التيار في الأجزاء المعدنية من العدة وجعلها «مكهربة» مما قد يصيب المشغل بصدمة كهربائية.
- ◀ **استخدم أجهزة تنقيب ملائمة للثور على خطوط الامداد غير الظاهرة، أو استعن بشركة الامداد المحلية.** ملامسة الخطوط الكهربائية قد تؤدي إلى اندلاع النار وإلى الصدمات الكهربائية. حدوث أضرار بخط الغاز قد يؤدي إلى حدوث انفجارات. اختراق خط الماء يتسبب في وقوع أضرار مادية.
- ◀ **انتظر إلى أن تتوقف العدة الكهربائية عن الحركة قبل أن تضعها جانباً.** قد تتكلم عدة الشغل فتؤدي إلى فقدان السيطرة على العدة الكهربائية.
- ◀ **احرص على تأمين قطعة الشغل.** قطعة الشغل المثبتة بواسطة تجهيزة شد أو بواسطة الملزمة مثبتة بأمان أكبر مما لو تم الإمساك بها بواسطة يدك.
- ◀ **قد تنطلق أبخرة عند تلف المرمك واستخدامه بطريقة غير ملائمة.** يمكن أن يحترق المرمك أو يتعرض للانفجار. أمن توفر الهواء النقي وراجع الطبيب إن شعرت بشكوى. قد تهيج هذه الأبخرة المجاري التنفسية.
- ◀ **لا تفتح المرمك.** يتشكل خطر تقصير الدائرة الكهربائية.
- ◀ **يمكن أن يتعرض المرمك لأضرار من خلال الأشياء المدببة مثل المسامير والمفكات أو من خلال تأثير القوى الخارجية.** وقد يؤدي هذا إلى تقصير الدائرة الكهربائية الداخلية واحترق المرمك وأخروج الأدخنة منه أو انفجاره وتعرضه لسفونة مفرطة.
- ◀ **اقتصر على استخدام المرمك في منتجات الجهة الصانعة.** يتم حماية المرمك من فرط التحميل الخطير بهذه الطريقة فقط دون غيرها.
- ◀ **احرص على حماية المرمك من الحرارة، بما ذلك التعرض لأشعة الشمس باستمرار ومن النار والاتساخ والماء والرطوبة.** حيث ينشأ خطر الانفجار وخطر حدوث دائرة قصر.
- ◀ **أمسك العدة الكهربائية جيداً بكلتا اليدين عند العمل، واحرص على أن تكون في وضعية ثابتة.** يتم توجيه العدة الكهربائية بأمان بواسطة اليدين الأثنين.
- ◀ **احترس! عند استخدام العدة الكهربائية المزودة بتقنية Bluetooth® قد يتسبب هذا في حدوث تشويش على الأجهزة والأنظمة والطائرات والأجهزة الطبية الأخرى (على سبيل**

- الإجراءات وقائية من خطر تشغيل العدة الكهربائية بشكل غير مقصود.
- ◀ **احتفظ بالعدد الكهربائية التي لا يتم استخدامها بعيداً عن متناول الأطفال.** لا تسمح باستخدام العدة الكهربائية لمن لا خبرة له بها أو لمن لم يقرأ تلك التعليمات. العدد الكهربائية خطيرة إن تم استخدامها من قبل أشخاص دون خبرة.
- ◀ **احرص على صيانة العدد الكهربائية.** تأكد أن أجزاء الجهاز المتحركة مركبة بشكل سليم وغير مستعصية الحركة، وتفحص ما إن كانت هناك أجزاء مكسورة أو في حالة تؤثر على سلامة أداء العدة الكهربائية. ينبغي إصلاح هذه الأجزاء التالفة قبل إعادة تشغيل الجهاز. الكثير من الحوادث مصدرها العدد الكهربائية التي تتم صيانتها بشكل ردي.
- ◀ **احرص على إبقاء عدد القطع نظيفة وحادة.** إن عدد القطع ذات حواف القطع المادة التي تم صيانتها بعناية تتكلم بشكل أقل ويمكن توجيهها بشكل أسير.
- ◀ **استخدم العدد الكهربائية والتوابع وريش الشغل إلخ، وفقاً لهذه التعليمات.** تراعى أثناء ذلك ظروف الشغل والعمل المراد تنفيذه. استخدام العدد الكهربائية لغير الأعمال المخصصة لأجلها قد يؤدي إلى حدوث الحالات الخطيرة.
- ◀ **استخدم العدد المزودة بمرمك والعناية بها**
- ◀ **إشمن المراكم فقط في أجهزة الشمن التي أوصت الجهة الصانعة باستخدامها.** قد يتسبب جهاز الشمن المخصص لنوع معين من المراكم في خطر الحريق إن تم استخدامه مع نوع آخر من المراكم.
- ◀ **استخدم العدد الكهربائية فقط مع المراكم المصممة لهذا الغرض.** قد يؤدي استخدام المراكم الأخرى إلى إصابات وإلى خطر نشوب الحرائق.
- ◀ **حافظ على إبعاد المرمك الذي لا يتم استعماله عن القطع المعدنية مثل مشابك الورق وقطع النقود المعدنية والمفاتيح والمسامير واللواكب أو غيرها من الأغراض المعدنية الصغيرة التي قد تتسبب في توصيل الملامسين ببعضهما البعض.** قد يؤدي تقصير الدارة الكهربائية بين ملامسي المرمك إلى الإصابة بحروق أو إلى اندلاع النار.
- ◀ **قد يتسرب السائل من المرمك في حالة سوء الاستعمال.** تجنب ملامسته. في حال ملامسته بشكل غير مقصود اشطف الجزء المصاب بالماء. إن وصل السائل إلى العينين، استشر الطبيب بالإضافة إلى ذلك. قد يؤدي سائل المرمك المتسرب إلى تهيج البشرة أو إلى الاحتراق.
- ◀ **الخدمة**
- ◀ **احرص على إصلاح عدتك الكهربائية فقط بواسطة الفنيين المتخصصين وباستعمال قطع الغيار الأصلية فقط.** يضمن ذلك المحافظة على أمان الجهاز.

- (13) مقبض إضافي (سطح قبض معزول)  
 (14) زر فك إقفال المرمك<sup>(A)</sup>  
 (15) واجهة المستخدم  
 (16) مبین حالة شحن المرمك (واجهة المستخدم)  
 (17) مبین خاصية الإطفاء السريع (وظيفة Kickback Control) (واجهة المستخدم)  
 (18) مبین أوضاع العمل (واجهة المستخدم)  
 (19) زر اختيار وضع العمل (واجهة المستخدم)  
 (20) مبین حالة العدة الكهربائية (واجهة المستخدم)  
 (21) مبین الهاتف الذكي (واجهة المستخدم)  
 (22) مبین درجة الحرارة (واجهة المستخدم)

المثال منظم ضربات القلب، السماعات الطبية)، كما لا يمكن أيضا استبعاد حدوث أضرار للأشخاص أو الحيوانات المتواجدين في النطاق القريب. لا تستخدم العدة الكهربائية المزودة بتقنية Bluetooth<sup>®</sup> بالقرب من الأجهزة الطبية ومحطات التزود بالوقود ومصانع الكيماويات والمناطق التي يهددها خطر الانفجار. لا تستخدم العدة الكهربائية المزودة بتقنية Bluetooth<sup>®</sup> في الطائرات. تجنب التشغيل لمدد طويلة على مسافة قريبة من الجسم.  
 اسم ماركة Bluetooth<sup>®</sup> وشعاراتها هي علامات تجارية مسجلة، وهي ملك لشركة، Bluetooth SIG, Inc. أي استخدام لاسم الماركة/شعارها من قبل شركة Robert Bosch Power Tools GmbH يتم من خلال ترخيص.

## وصف المنتج والأداء

اقرأ جميع إرشادات الأمان والتعليمات. ارتكاب الأخطاء عند تطبيق إرشادات الأمان والتعليمات، قد يؤدي إلى حدوث صدمات كهربائية أو إلى نشوب الحرائق و/أو الإصابة بجروح خطيرة.



(A) لا يتضمن إطار التوريد الاعتيادي التوابع المصورة أو المشروحة. تجد التوابع الكاملة في برنامجنا للتوابع.

يرجى الرجوع إلى الصور الموجودة في الجزء الأول من دليل التشغيل.

## البيانات الفنية

مطرقة ثقب بمرمك		رقم الصنف
GBH 18V-36 C		3 611 J150..
18	فلط=	الجهد الاسمي
800	واط	قدرة الدخل الاسمية
2900-0	دقيقة <sup>1</sup>	عدد الطرقات <sup>(A)</sup>
7,0	جول	قوة الطريقة المفردة حسب EPTA-Procedure 05:2016
عدد اللفات الاسمي		
500-0	دقيقة <sup>1</sup>	- دوران يميني
500-0	دقيقة <sup>1</sup>	- دوران يساري
SDS-max		حاضن العدة
74	مم	قطر عنق محور الدوران
		قطر الثقب الأقصى:
35	مم	- الخرسانة
90-40	مم	- الجدران (طربوش ثقب مجوف)
5,5-6,6	كجم	الوزن حسب EPTA-Procedure 01:2014 <sup>(A)</sup>
460	مم	الطول
250	مم	الارتفاع
0...+35	م°	درجة الحرارة المحيطة الموصى بها عند الشحن

## الاستعمال المخصص

العدة الكهربائية مخصصة للثقب المرفقي بالطرق في الخرسانة والطوب والحجر وأيضاً لإجراء أعمال التمت الخفيفة ومتوسطة الشدة.  
 يمكن نقل البيانات والإعدادات الفاصلة بالعدة الكهربائية عندما يكون الموديول Bluetooth<sup>®</sup> Low Energy Module GCY 42 مستخدماً وذلك عن طريق تقنية Bluetooth<sup>®</sup> اللاسلكية ويتم النقل بين العدة الكهربائية والجهاز الجوال.

## الأجزاء المصورة

يشير ترقيم الأجزاء المصورة إلى رسوم العدة الكهربائية الموجودة في صفحة الرسوم التخطيطية.

- (1) ظرف ريش الثقب SDS-max
- (2) حاضن العدة SDS-max
- (3) غطاء الوقاية من الغبار
- (4) جلبية إقفال
- (5) مفتاح مشترك لأنواع التشغيل ودوران اليمين/دوران اليسار
- (6) كاتم الاهتزازات
- (7) زر تثبيت مفتاح التشغيل والإطفاء
- (8) مقبض (مقبض مسك معزول)
- (9) مفتاح التشغيل والإطفاء
- (10) المرمك<sup>(A)</sup>
- (11) غطاء الموديول Bluetooth<sup>®</sup> Low Energy Module GCY 42
- (12) مصباح العمل

"Electronic Cell Protection (ECP)" يتق إطفاء العدة الكهربائية بواسطة قارئة وقائية عندما يفرغ المرمك: لن تتحرك عدة الشغل عندئذ.



◀ لا تتابع الضغط على مفتاح التشغيل والإطفاء بعد انطفاء العدة الكهربائية بشكل آلي. فقد يتلف المرمك.

تراجع الإرشادات بصدد التخلص من العدد.

### نوع المرمك

يمتاز المرمك (10) بدرجتتي إقفال اثنتين، تمنعان سقوط المرمك للخارج في حال ضغط زر فك إقفال المرمك بشكل غير مقصود (14). يتم تثبيت المرمك بواسطة نابض مادام مركبا في العدة الكهربائية. - لفلع المرمك (10) اضغط على زر فك الإقفال (14) واجذب المرمك من العدة الكهربائية من الجانب. لا تستخدم القوة أثناء ذلك.

### مبين حالة شحن المرمك

تشير مصابيح الدايدود الخضراء الفاصية بمبين حالة شحن المرمك لحالة شحن المرمك. لأسباب تتعلق وبسلامة فإنه لا يمكن الاستعلاء عن حالة الشحن إلا والعدة الكهربائية متوقفة. اضغط على زر مبين حالة الشحن أو  أو  لعرض حالة الشحن. يمكن هذا أيضا والمرمك مخرب. إذا لم يضيء أي مصباح دايدود بعد الضغط على زر مبين حالة الشحن، فهذا يعني أن المرمك تالف ويجب تغييره.

إرشاد: تتم الإشارة إلى حالة شحن المرمك في واجهة المستخدم (15) أيضا بمبيات الحالة.

### نوع المرمك GBA 18V...

السعة	مصابيح الدايدود
60-100 %	ضوء مستمر x3 أخضر
30-60 %	ضوء مستمر x2 أخضر
5-30 %	ضوء مستمر x1 أخضر
0-5 %	الإضاءة الوماضة x1 أخضر

### نوع المرمك ProCORE18V...

السعة	مصابيح الدايدود
80-100 %	ضوء مستمر x5 أخضر
60-80 %	ضوء مستمر x4 أخضر
40-60 %	ضوء مستمر x3 أخضر
20-40 %	ضوء مستمر x2 أخضر
5-20 %	ضوء مستمر x1 أخضر
0-5 %	الإضاءة الوماضة x1 أخضر

### مطرقة ثقب بمرمك GBH 18V-36 C

50+...20- م°	درجة الحرارة المحيطة المسموع به عند التشغيل <sup>(6)</sup> وعند التخزين
GBA 18V... ...ProCORE18V	المراكم المتوافقة
ProCORE18V... ≤ 5,5 أمبير ساعة	المراكم الموصى بها للقدرة الكاملة
GAL 18... GAX 18V... GAL 36...	أجهزة الشحن الموصى بها

### نقل البيانات

4.2 *Bluetooth (Low Energy) (C)	*Bluetooth
8	مسافة الإشارة
30	أقصى مدى للإشارة <sup>(D)</sup>

(A) حسب المرمك المُستخدَم  
(B) قدرة ممدودة في درجات الحرارة > 0° م  
(C) يجب أن يكون الجهاز الموالم متوافق مع الأجهزة Bluetooth منخفضة الطاقة Low-Energy (الإصدار 4.2) ويدعم وضع الوصول العام (GAP).  
(D) قد يختلف مدى الإرسال بدرجة كبيرة تبعاً للظروف الخارجية، بما في ذلك جهاز الاستقبال المستخدم. داخل الأماكن المغلقة ومن خلال الحواجز المعدنية (على سبيل المثال الجدران والأرفق والمقائب وما شابه) قد ينخفض مدى إرسال Bluetooth بشكل كبير.

### التركيب

◀ قبل إجراء أي أعمال على العدة الكهربائية (مثل الصيانة، تغيير الأدوات وما شابه) وعند النقل والتخزين اضغط على زر التثبيت لتثبيت زر التشغيل والإطفاء. هناك خطر إصابة بجروح عند الضغط على مفتاح التشغيل والإطفاء بشكل غير مقصود.

### استخدام الموديول Low Bluetooth GCY 42Energy Module (ملحق تكميلي)

للمعلومات حول الموديول Low Bluetooth GCY 42Energy Module اقرأ دليل الاستعمال المعني.

### شحن المرمك

◀ اقتصِر على استخدام أجهزة الشحن المذكورة في المواصفات الفنية. أجهزة الشحن هذه دون غيرها هي المتوائمة مع مرمك أيونات الليثيوم المستخدم في عدتك الكهربائية.

**ملحوظة:** يتم تسليم المرمك وهو بحالة شحن جزئي. لضمان قدرة أداء المرمك الكاملة، يتوجب شحن المرمك في تجهيزة الشحن بشكل كامل قبل الاستعمال لأول مرة.

يمكن أن يتم شحن مرمك أيونات الليثيوم في أي وقت، دون أن يقلل ذلك من فترة صلاحيته. لا يتسبب قطع عملية الشحن في الإضرار بالمرمك. لقد تمّ وقاية مرمك أيونات الليثيوم من التفريغ الشديد بواسطة وافية الخلايا الإلكترونية ،

- حافظ على تهوية مكان الشغل بشكل جيد.
- ينصح بارتداء قناع وقياية للتنفس بفئة المرشح P2.
- تراعى الأحكام السارية في بلدكم بالنسبة للمواد المرغوب معالجتها.
- ◀ **تجنب تراكم الغبار بمكان العمل.** يجوز أن تشتعل الأغبرة بسهولة.

## التشغيل

### بدء التشغيل

- ◀ احرص على أن يكون الغطاء (11) الخاص بالموديول Low Energy Module Bluetooth مغلوق أثناء التشغيل. وبذلك تجنب دخول الغبار.

### تركيب المرمك

- ◀ **استخدم فقط مراكم إيونات ليثيوم Bosch الأصلية بالجهد المذكور على لافتة طراز عدتك الكهربائية.** قد يؤدي استخدام المراكم الأخرى إلى الإصابات وإلى خطر نشوب المرائق.
- اضغط على زر التثبيت (7) لتأمين العدة الكهربائية ضد التشغيل غير المقصود.
- أدخل المرمك المشحون (10) في ملامسات شحن العلية إلى أن يتم تأمين قفل المرمك.

### ضبط نوع التشغيل (انظر الصورة D)

- يمكن عن طريق المفتاح المشترك (5) اختيار نوع تشغيل العدة الكهربائية.
- إرشاد:** قم بتغيير نوع التشغيل فقط عندما تكون العدة الكهربائية مطفاة. وإلا، فقد يتلف العدة الكهربائية.
- إرشاد:** في حالة التحويل إلى نوع تشغيل آخر بينما مفتاح التشغيل والإطفاء مشغل يتم إطفاء العدة الكهربائية.
- لتغيير نوع التشغيل أدر المفتاح المشترك (5) إلى الوضع المرغوب إلى أن يثبت.

↑↑ وضع **الثقب المرفق بالطرق** في الفرسانة والحجر



↑↑ وضع **دوران اليسار** لفك العدة الكهربائية من قطعة الشغل



↑↑ وضع **إقفال - تغيير لضبط وضع النحت.**



↑↑ وضع **النحت**



## مقبض إضافي

### ◀ استخدم العدة الكهربائية فقط مع المقبض الإضافي (13).

### تحريك المقبض الإضافي (انظر الصورة A)

- يمكنك تحريك المقبض الإضافي (13) كما تريد للوصول إلى وضع عمل آمن ومريح.
- أدر قطعة المقبض السفلية بالمقبض الإضافي (13) عكس اتجاه عقارب الساعة وحرك المقبض الإضافي (13) إلى الوضع المرغوب. أدر قطعة القبض السفلية بالمقبض الإضافي (13) بعد ذلك في اتجاه حركة عقارب الساعة بإحكام.
- انتبه إلى دخول سير شد المقبض الإضافي في المزبلة المخصص له بالهيكل.

### اختيار ظرف ريش الثقب والعدد

لأعمال التثقيب المرفق بالطرق والنحت تمتاح إلى عدد SDS-max التي يتم تركيب ظرف ريش الثقب SDS-max فيها.

### استبدال العدد

- يعمل غطاء الوقاية من الغبار (3) على منع دخول غبار الثقب إلى حاضن العدة أثناء الاستخدام. احرص أثناء استخدام العدة الكهربائية على عدم حدوث أضرار بغطاء الوقاية من الغبار (3).
- ◀ **يجب تغيير غطاء الوقاية من الغبار التالف على الفور.** وينصح أن يتفقد ذلك من قبل مركز خدمة العملاء.

### استبدال العدد (SDS-max)

#### تركيب عدة الشغل (انظر الصورة B)

- يمكنك باستخدام حاضن العدة SDS-max يمكنك تغيير عدة الشغل بكل سهولة وراحة دون استخدام عدد إضافية.
- نظف طرف الإدخال بعدة الشغل وشحمه قليلاً.
- قم بتركيب عدة الشغل في حاضن العدة أثناء إدارتها إلى أن تتعاشق من تلقاء نفسها.
- افحص ثبات الإقفال من خلال جذب العدة.

#### فك عدة الشغل (انظر الصورة C)

- ادفع لبيسة الإقفال (4) إلى الخلف وانزع عدة الشغل.

### شغل الغبار/النشارة

- إن غبار بعض المواد كالتلاخ الذي يحتوي على الرصاص، وبعض أنواع الخشب والفلات والمعادن، قد تكون مضرّة بالصحة. إن ملامسة أو استنشاق غبار قد يؤدي إلى أعراض حساسية و/أو إلى أمراض الجهاز التنفسي لدى المستخدم أو لدى الأشخاص المتواجدين على مقربة من المكان.
- تعتبر بعض الأغبرة المعينة، كأغبرة البلوط والزنان، مسببة للسرطان، ولا سيما عند الارتباط بالمواد الإضافية لمعالجة الخشب (ملح جامض الكروميك، المواد الحافظة للخشب). يجوز أن يتم معالجة المواد التي تحتوي على الأسبستوس من قبل العمال المتخصصين فقط دون غيرهم.
- استخدم شافطة غبار ملائمة للمادة قدر الإمكان.

### قباض فرط التحميل

- ◀ تفصل قوة الدفع عن محور دوران المثقاب عندما تنقبط أو تتكبد عدة الشغل. أمسك العدة الكهربائية دائماً بكلتا اليدين بإحكام وقف بثبات بسبب القوى الناتجة عن ذلك.
- ◀ اطفئ العدة الكهربائية وقم ببل عدة الشغل عند انحصار العدة الكهربائية. تتشكل عزوم رد فعل عالية عند تشغيل عدة ثقب مستعصية.

### خاصية الإطفاء السريع (وظيفة Kickback Control)

تتبع خاصية الإطفاء السريع (Kickback Control) تمكماً أفضل في العدة الكهربائية وتزيد من درجة حماية المستخدم مقارنة بالعدد الكهربائية غير المزودة بوظيفة Kickback Control. في حالة الدوران المفاجئ وغير المتوقع للعدة الكهربائية حول محور الثقب تنطفئ العدة الكهربائية، وبضوء مابين خاصية الإطفاء السريع (17) ويومض ضوء العمل (12). في حالة تفعيل خاصية الإطفاء السريع يومض مابين الحالة (20) باللون الأحمر.

- لغرض إعادة التشغيل اترك مفتاح التشغيل والإطفاء (9) واضغط عليه مجدداً.

### وظيفة التحكم الإلكتروني الدقيق (EPC)

تساعدك وظيفة EPC في الأعمال التي تتطلب الطرق، وذلك من خلال الارتفاع البطيء في سرعة الدوران وانخفاض عدد لفات العمل.

### وظيفة التحكم الكهربائي في عدد اللفات (التحكم المتوائم في السرعة) في نوع التشغيل «النحت»

لتحكم أفضل وبدء عمل دقيق يبدأ تشغيل العدة الكهربائية بعدد لفات منخفض، ثم يرتفع ذلك العدد بسرعة إلى عدد اللفات الأقصى. يتم تفعيل وظيفة التحكم الكهربائي في عدد اللفات أوتوماتيكياً عند بدء العمل بالعدة الكهربائية.

### واجهة المستخدم (انظر الصورة E)

تتلخص وظيفة واجهة المستخدم (15) في اختيار وضع التشغيل وبيان حالة العدة الكهربائية.



### التشغيل والإيقاف

- عند اللزوم قم ببل زر التثبيت (7) الخاص بمفتاح التشغيل والإطفاء.
- لغرض تشغيل العدة الكهربائية، اضغط على مفتاح التشغيل والإطفاء (9).
- يضيء المصباح عند الضغط على مفتاح التشغيل والإطفاء (9) بشكل جزئي أو كامل، مما يتيح إضاءة مكان الشغل إن كانت ظروف الإضاءة غير ملائمة.
- لغرض إطفاء العدة الكهربائية اترك مفتاح التشغيل والإطفاء (9).

### ضبط عدد اللفات/عدد الطرقات

يمكنك أن تتحكم بعدد اللفات/عدد الطرقات بالعدة الكهربائية قيد التشغيل دون تدرج، حسب مدى الضغط على مفتاح التشغيل والإطفاء (9). يؤدي الضغط الخفيف على مفتاح التشغيل والإطفاء (9) إلى عدد لفات/طرقات منخفض. ويرتفع عدد اللفات/الطرقات بزيادة الضغط. يمكنك التحكم في عدد لفات أيضاً من خلال واجهة المستخدم أو تطبيق الهاتف الذكي (انظر «اختيار وضع العمل»، الصفحة 280).

### تغيير وضع الإزميل (إقبال - تغيير)

- يمكنك تثبيت الإزميل في أوضاع 16. ويمكنك بذلك أن تتخذ وضعية الشغل الأنسب في كل حالة.
- ركب الإزميل في حاضن العدة.
- أدر المفتاح المشترك (5) إلى وضع «Vario-Lock» (القفل المتغير).
- أدر عدة الشغل إلى وضع الإزميل المرغوب.
- أدر المفتاح المشترك (5) إلى وضع «النحت». يتم إقفال حاضن العدة بذلك.

### النحت باستخدام وظيفة التثبيت

- للقيام بالنحت لفترة طويلة دون الضغط على مفتاح التشغيل والإطفاء (9) بشكل مستمر قم بتثبيت مفتاح التشغيل والإطفاء على نوع التشغيل «النحت».
- لغرض التثبيت اضغط على مفتاح التشغيل والإطفاء (9) حتى النهاية، واضغط في نفس الوقت على زر التثبيت (7).
- للإطفاء اضغط على زر التثبيت (7) مجدداً.
- إرشاد: في حالة التحويل إلى نوع تشغيل آخر بينما مفتاح التشغيل والإطفاء مشغل يتم إطفاء العدة الكهربائية.

### مبيانات الحالة

الحل	المعنى/السبب	مبين حالة شحن المرمك (واجهة المستخدم) (16)
-	المرمك مشحون	أخضر (شريطان إلى 5 شرائط)
قرب تغيير أو شحن المرمك	شحنة المرمك على وشك النفاذ	باللون الأصفر (شرطة واحدة)
تغيير أو شحن المرمك	المرمك فارغ	أحمر (شرطة واحدة)

الحل	المعنى/السبب	مبين درجة الحرارة (22)
قم بتشغيل العدة الكهربائية على وضع دوران اللاحمل واركبها حتى تبرد أو قم بتغيير المرمك الذي ارتفعت درجة حرارته بشكل مفرط	ارتفعت درجة حرارة تشغيل المرمك أو العدة الكهربائية بشكل واضح، ويتم تقليل القدرة	أصفر
اترك العدة الكهربائية حتى تبرد، و قم بتغيير المرامك التي ارتفعت درجة حرارتها بشكل مفرط	تم تجاوز درجة حرارة تشغيل المرمك أو العدة الكهربائية، تم إطفاء العدة الكهربائية لحمايتها	أحمر

الحل	المعنى/السبب	مبين حالة العدة الكهربائية (20)
-	المالة على ما يرام	أخضر
قم بتشغيل العدة الكهربائية على وضع دوران اللاحمل، واركبها حتى تبرد أو قم بتبديل أو شحن المرمك	تم الوصول إلى مستوى حرج لدرجة الحرارة أو شمعة المرمك على وشك النفاد	أصفر
اترك العدة الكهربائية تبرد و قم بتغيير أو شحن المرمك	العدة الكهربائية ساخنة للغاية أو المرمك فارغ الشمعة	أحمر
اضغط على زر التثبيت مجددا	تم الضغط على زر التثبيت في نوع التشغيل «التقب المرفوق بالطرق»	أحمر
قم بتشغيل العدة الكهربائية وأطفئها مرة أخرى	تم الضغط على المفتاح المشترك أثناء التشغيل	أحمر
اشحن المرمك أو استخدم نوع المرمك الموصى به	استعصاء المحرك، المرمك ضعيف للغاية	أحمر
- قم بإطفاء العدة الكهربائية وتشغيلها مرة أخرى، وعند اللزوم أخرج المرمك وأعد تركيبه إذا استمر حدوث الخطأ: - قم بإرسال العدة الكهربائية لخدمة العملاء	خطأ عام	أحمر
قم بتشغيل العدة الكهربائية وأطفئها مرة أخرى	انطلقت خاصية الإطفاء السريع	يومض باللون الأحمر - بالاشتراك مع مابين خاصية الإطفاء السريع (17)
-	العدة الكهربائية متصلة بجهاز جوال أو يتم نقل الإعدادات	وميض باللون الأزرق

الحل	المعنى/السبب	مبين حالة الهاتف الذكي (21)
قراءة بلاغ على الهاتف الذكي عند الاهتمام	هناك معلومات إضافية متاحة (على سبيل المثال معلومات تجارية)	أخضر
قراءة بلاغ الهاتف الذكي	هناك معلومات هامة متاحة (على سبيل المثال، تحذير درجة الحرارة)	أصفر
قراءة بلاغ الهاتف الذكي فوراً	هناك معلومات هامة للتشغيل متاحة (على سبيل المثال، إيقاف المحرك بسبب خطأ في وحدة المتحكم الدقيق)	أحمر

**إرشاد:** في وضع العمل **Favorite** يتم تهيئة الوظائف عن طريق تطبيق الهاتف الذكي، في أوضاع العمل **Auto** و **Soft** تكون الوظائف مضبوطة مسبقاً.

**اختيار وضع العمل**  
- كمر الضغط على الزر (19) لاختيار وضع العمل، إلى أن يضيء وضع العمل المرغوب.

الوظائف	مبين وضع العمل (18)
في وضع العمل <b>Auto</b> تصل العدة الكهربائية إلى القدرة القصوى.	<b>Auto</b> يضيء



## مبين وضع العمل (18) الوظائف

- نوع التشغيل "الثقب المرفق بالطرق": زيادة سريعة لعدد اللفات لبدء تثقيب محكوم إلى أن يتم الوصول إلى 100% من عدد اللفات الأقصى
- نوع التشغيل "النمت": وظيفة التحكم الكهربائي في عدد اللفات (Adaptive Speed Control)
- خاصية الإطفاء السريع (وظيفة Kickback Control)

## Soft يضيء

- يتم استخدام وضع العمل **Soft** لمعالجة الغامات الحساسة.
- نوع التشغيل "الثقب المرفق بالطرق": وظيفة EPC فعالة، زيادة بطيئة لعدد اللفات لبدء تثقيب ناعم إلى أن يتم الوصول إلى 80% من عدد اللفات الأقصى للثقب المرفق بالطرق في الأسطح الحساسة
- نوع التشغيل "النمت": وظيفة التحكم الكهربائي في عدد اللفات (التحكم المتوائم في السرعة) مضبوطة بشكل أكثر حساسية
- خاصية الإطفاء السريع (وظيفة Kickback Control) مضبوطة بشكل أكثر حساسية

## Favorite يضيء

- في وضع العمل **Favorite** يمكن تهيئة العدة الكهربائية بشكل شخصي من خلال تطبيق الهاتف الذكي.
- نوع التشغيل "الثقب الطرقي" القابل للتهيئة على عدة درجات: القدرة: عدد اللفات ووظيفة التحكم الإلكتروني الدقيق (EPC): سرعة الدوران المرتفعة
- نوع التشغيل "النمت": وظيفة التحكم الكهربائي في عدد اللفات (التحكم المتوائم في السرعة) قابلة للتشغيل والإطفاء
- يمن تهيئة حساسية خاصة للإطفاء السريع (وظيفة Kickback Control) إلى أن يتم إطفاءها

## وظائف الربط

الارتباط مع الموديول **Bluetooth® Low Energy** Module GCY 42 تتوافر وظائف الربط التالية للعدة الكهربائية:

- التسجيل والمواءمة مع المتطلبات الشخصية
- اختبار الحالة، إصدار بلاغات التحذير
- المعلومات العامة والإعدادات
- الإدارة

للمعلومات حول الموديول **Bluetooth® Low Energy** Module GCY 42 اقرأ دليل الاستعمال المعني.

يضيء مبين الهاتف الذكي (21) في حالة إرسال العدة الكهربائية لمعلومة (على سبيل المثال تحذير درجة الحرارة) بواسطة تقنية **Bluetooth®** اللاسلكية إلى جهاز جوال.

## إرشادات العمل

◀ العدة الكهربائية المزودة بموديول **Bluetooth® Low Energy** Module GCY 42 جاهزة للاستخدام. تراعى قيود التشغيل المحلية، على سبيل المثال في الطائرات أو المستشفيات.

◀ في النطاقات التي لا يجوز فيها استخدام تقنية **Bluetooth® Low Energy** Module GCY 42 اللاسلكية يجب خلع الموديول والبطارية الفرصية.

إرشاد: لا يمكن غلق الغطاء (11) بشكل آمن إلى عند وجود الموديول **Bluetooth® Low Energy** Module GCY 42 والبطارية الفرصية في العدة الكهربائية.

- لغرض إيقاف تفعيل الموديول **Bluetooth®** Low Energy Module GCY 42 الفرصية أو وضع عازلا بين البطارية الفرصية والموديول **Bluetooth® Low Energy** Module GCY 42.
- قم بغلق الغطاء (11) بحيث لا تدخل أي اتصالات.

## كاتم الاهتزازات

يخفض كاتم الاهتزازات المركب الاهتزازات الناتجة.

◀ لا تستمر باستعمال العدة الكهربائية في حال تلف عنصر كاتم الاهتزازات.

ملاحظات للتعامل مع المركب بطريقة مثالية

- قم بحماية المركب من الرطوبة والماء.
- لا تقم بتخزين المركب إلا في نطاق درجة حرارة يقع بين 20°م وحتى 50°م. لا تترك المركب في السيارة في فصل الصيف مثلا.
- نظف فتحات التهوية بالمركب من فترة لأخرى، بواسطة فرشاة طرية ونظيفة وجافة.
- إذا انخفضت فترة التشغيل بعد الشمن بدرجة كبيرة فهذا يعني أن المركب قد استهلك وأنه يجب استبداله.
- تراعى الإرشادات عند التخلص من العدد.

## الصيانة والخدمة

## الصيانة والتنظيف

◀ انزع المركب عن العدة الكهربائية قبل إجراء أي أعمال بالعدة الكهربائية (مثلاً: الصيانة، استبدال العدد وإلخ..) وأيضا عند نقلها أو

**الكويت**

منطقة الشويخ الصناعية، مبنى 1، قطعة 16، شارع رقم 3  
صندوق بريد صندوق 164 - 13002 الصفاة  
هاتف: 24810844  
فاكس: 24810879  
بريد إلكتروني: josephkr@aaalmutawa.com

**لبنان**

طميني هنا وشركاه ش.ذ.م.م.  
صندوق بريد صندوق 90-449  
جديده  
الدورة-بيروت  
هاتف: +9611255211  
بريد إلكتروني: service-pt@tehini-hana.com

**المغرب**

Robert Bosch Morocco SARL  
53، شارع الملازم محمد محروود  
20300 الدار البيضاء  
الهاتف: +212 5 29 31 43 27  
البريد الإلكتروني: sav.outillage@ma.bosch.com

**عمان**

ملتن للتجارة والمقاولات ش.م.م.  
صندوق بريد 131، روي، مسقط  
الكود البريدي: 112، سلطنة عمان  
هاتف: +968 2479 4035/4089/4901  
جوال: +968-91315465  
فاكس: +968 2479 4058  
البريد الإلكتروني: sudhirkumar@malatan.net

**قطر**

الدولية للول البناء ش.م.م.  
صندوق بريد صندوق 51،  
هاتف الدوحة: +974 40065458  
فاكس: +974 4453 8585  
بريد إلكتروني: csd@icsdoha.com

**المملكة العربية السعودية**

شركة الجفلي للمعدات الفنية (جيتكو)  
صندوق بريد: 1049 - جدة 21431 - المملكة العربية السعودية  
جدة: 00966 (0) 12 692 0770 - داخلي 433  
الرياض: 00966 (0) 11 409 3976 - داخلي 30/34/39  
الدمام: 00966 (0) 13 833 9565  
البريد الإلكتروني: M.Zreik@eajb.com.sa

**سوريا**

مؤسسة دلال للمعدات الكهربائية  
دمشق، شارع البرامكة - شارع بن عامر  
هاتف: +963112241006 أو 009631122414009  
الجوال: 00963991141005  
البريد الإلكتروني: rita.dallal@hotmail.com

**تونس**

روبرت بوش تونس ش.ذ.م.م.  
7 زنقة ابن بطوطة Z.I. سان جوبان  
مقرين رياض  
2014 ابن عروس  
هاتف: +216 71 427 496/879

تخزينها. هناك خطر إصابة بجروح عند الضغط على مفتاح التشغيل والإطفاء بشكل غير مقصود.  
◀ **للعمل بشكل جيد وآمن حافظ دائماً على نظافة العدة الكهربائية وفتحات التهوية.**  
◀ **يجب تغيير غطاء الوقاية من الغبار التالف على الفور. ويتبع أن يتة ذلك من قبل مركز خدمة العملاء.**

- قم بتنظيف حاضن العدة (2) بعد كل استخدام.

**خدمة العملاء واستشارات الاستخدام**

يجيب مركز خدمة العملاء على الأسئلة المتعلقة بإصلاح المنتج وصيانته، بالإضافة لقطع الغيار. تجد الرسوم التصيلية والمعلومات الخاصة بقطع الغيار في الموقع: [www.bosch-pt.com](http://www.bosch-pt.com)  
يسر فريق Bosch لاستشارات الاستخدام مساعدتك إذا كان لديك أي استفسارات بخصوص منتجاتنا وملحقاتها.  
يلزم ذكر رقم الصنف ذو الخانات العشر وفقاً للوحة صنع المنتج عند إرسال أية استفسارات أو طلبيات قطع غيار.

**الجزائر**

سيستال  
منطقة الحدادين الصناعية  
06000 بجاية  
هاتف: +213 (0) 982 400 991/2  
فاكس: +213 (0) 3 420 1569  
بريد إلكتروني: sav@siestal-dz.com

**البحرين**

شركة الجفلي وإخوانه للمعدات الفنية.  
مملكة البحرين، العكر - بلوك 0624 - شارع 2403 - مبنى 0055D  
الهاتف: +97317704537  
فاكس: +973177045257  
البريد الإلكتروني: h.berjas@eajb.com.sa

**مصر**

RBEG-LLC  
22 كمال الدين حسين  
شيراتون هليوبوليس  
11799 القاهرة  
البريد الإلكتروني: boschegypt.powertools@eg.bosch.com

**العراق**

Sahba Technology Group  
شارع مطار المثنى  
بغداد  
هاتف بغداد: +964 (0) 7 901 930366  
هاتف دبي: +971 (0) 4 422 1898  
البريد الإلكتروني: duraid@sahbatechnology.com

**الأردن**

شركة الجذور العربية Roots Arabia - الأردن  
شارع الحرية، المقابلين  
عمان 11623، الأردن  
صندوق بريد: 110068  
هاتف: +962 6 4398990  
البريد الإلكتروني: bosch@rootsjordan.com

فاكس: +216 71 428 621  
بريد إلكتروني: sav.outillage@tn.bosch.com

### الإمارات العربية المتحدة

المركزية للسيارات والمعدات،  
صندوق بريد 26255، دبي  
دبي: 00971 (0) 4 3090920/3090930  
أبو ظبي: 00971 (0) 2 4017745  
الشارقة: 00971 (0) 6 5932777  
العين: 00971 (0) 3 7157419  
البريد الإلكتروني:  
Mallappa.Madari@centralmotors.ae

### اليمن

مؤسسة أبو الرجال التجارية  
صنعا، شارع الزبيرى. أمام مبنى البرلمان الجديد  
هاتف: +967-1-202010  
فاكس: +967-1-471917  
بريد إلكتروني: tech-tools@abualrejal.com  
yahya@abualrejal.com

### النقل

تخضع مراكم أيونات الليثيوم المركبة لأحكام قانون المواد الخطيرة. يسمح للمستخدم أن يقوم بنقل المراكم على الطرقات دون التقيد بأية شروط إضافية.

عندما يتم إرسالها عن طريق طرف آخر (مثلاً: الشحن الجوي أو شركة شحن)، يتوجب التقيد بشروط خاصة بصدد التغليف ووضع العلامات. ينبغي استشارة خبير متخصص بنقل المواد الخطيرة عندما يرغب بتحضير المركم المراد شحنه في هذه الحالة.

لا تقوم بشحن المراكم إلا إذا كان هيكلها الخارجي سليم. قم بتغطية الملامسات المكشوفة بلاصقات، وقم بتغليف المركم بحيث لا يتحرك في الطرد. يرجى أيضاً مراعاة التشريعات المحلية المتعلقة إن وجدت.

### التخلص من العدة الكهربائية

يجب التخلص من العدة الكهربائية والمركم والتوابع والتغليف بطريقة صديقة للبيئة عن طريق النفايات القابلة لإعادة التصنيع.



لا تلقِ العدد الكهربائية والمراكم/البطاريات ضمن النفايات المنزلية!



### فقط لدول الاتحاد الأوروبي:

حسب التوجيه الأوروبي 2012/19/EU، يجب أن يتم جمع العدد الكهربائية غير الصالحة للاستعمال، وحسب التوجيه الأوروبي 2006/66/EC يجب أن يتم جمع المراكم/البطاريات التالفة أو المستهلكة كل على حدة ليتم التخلص منها بطريقة محافظة على البيئة عن طريق تسليمها لمراكز النفايات القابلة لإعادة التصنيع.

### المراكم/البطاريات:

### مراكم أيونات الليثيوم:

يرجى مراعاة الإرشادات الواردة في جزء النقل (انظر „النقل“، الصفحة 283).

## فارسی

### دستورات ایمنی

#### هشدارهای ایمنی عمومی برای ابزارهای برقی

##### هشدار

تمامی هشدارهای ایمنی و دستورالعملها را مطالعه

کنید. عدم رعایت هشدارها و دستورالعملها ممکن است باعث برق گرفتگی، سوختگی و یا جراحتهای جدی شود.

کلیه هشدارهای ایمنی و دستورالعملها را برای مراجعات بعدی نگهداری کنید.

عبارت «ابزار برقی» در هشدارها به ابزارهایی که به پریز برق متصل میشوند (با سیم برق) و یا ابزارهای برقی باتری دار (بدون سیم برق) اشاره دارد.

##### ایمنی محل کار

م محیط کار را تمیز و روشن نگه دارید. محیطهای در هم ریخته یا تاریک احتمال بروز حادثه را افزایش میدهند.

ابزار برقی را در محیطهایی که خطر انفجار وجود دارد و حاوی مایعات، گازها و بخارهای ممتزقه هستند، به کار نگیرید. ابزارهای برقی چرقفهایی ایجاد میکنند که میتوانند باعث آتش گرفتن گرد و غبارهای موجود در هوا شوند.

هنگام کار با ابزار برقی، کودکان و سایر افراد را از دستگاه دور نگه دارید. در صورتیکه حواس شما پرت شود، ممکن است کنترل دستگاه از دست شما خارج شود.

##### ایمنی الکتریکی

دوشاخه ابزار برقی باید با پریز برق تناسب داشته باشد. هیچگونه تغییری در دوشاخه ایجاد نکنید. برای ابزارهای برقی دارای اتصال زمین (ارت)، از هیچگونه مبدل دو شاخه استفاده نکنید. دوشاخه‌های اصل و تغییر داده نشده و پریزهای مناسب، خطر برق گرفتگی را کاهش میدهند.

از تماس بدن با قطعات متصل به سیم اتصال زمین مانند لوله، شوفاژ، اجاق برقی و یخچال خودداری کنید. در صورت تماس بدنی با سطوح و قطعات دارای اتصال به زمین و همچنین تماس شما با زمین، خطر برق گرفتگی افزایش می یابد.

ابزارهای برقی را در معرض باران و رطوبت قرار ندهید. نفوذ آب به ابزار برقی، خطر شوک الکتریکی را افزایش میدهد.

از سیم دستگاه برای مقاصد دیگر استفاده نکنید. هرگز برای حمل ابزار برقی، کشیدن آن یا خارج کردن دوشاخه از سیم دستگاه استفاده نکنید. کابل دستگاه را از حرارت، روغن، لبه‌های تیز یا قطعات متحرک دور نگه دارید. کابلهای آسیب دیده و یا گره خورده خطر شوک الکتریکی را افزایش میدهند.

هنگام استفاده از ابزار برقی در محیطهای باز، تنها از کابل رابطی استفاده کنید که برای محیط باز نیز مناسب باشد. کابلهای رابط مناسب

برای محیط باز، خطر برق گرفتگی را کاهش میدهند.

در صورت لزوم به کار با ابزار برقی در محیط و اماکن مرطوب، باید از یک کلید حفاظتی جریان خطا و نشستی زمین (کلید قطع کننده اتصال با زمین) استفاده شود. استفاده از کلید حفاظتی جریان خطا و نشستی زمین خطر برق گرفتگی را کاهش میدهد.

##### رعایت ایمنی شخصی

حواس خود را خوب جمع کنید، به کار خود دقت کنید و با فکر و هوشیاری کامل با ابزار برقی کار کنید. در صورت خستگی و یا در صورتی که از مواد مخدر، الکل و دارو استفاده کرده‌اید، با ابزار برقی کار نکنید. یک لحظه بی توجهی تجهیزات ایمنی مانند ماسک ایمنی، جراحات های شدیدی به همراه داشته باشد.

از تجهیزات ایمنی شخصی استفاده کنید. همواره از عینک ایمنی استفاده نمایید. استفاده از تجهیزات ایمنی مانند ماسک ایمنی، کفشهای ایمنی ضد لغزش، کلاه ایمنی و گوشی ایمنی متناسب با نوع کار، خطر مجروح شدن را کاهش میدهد.

مواظب باشید که ابزار برقی بطور ناخواسته بکار نیفتد. قبل از وارد کردن دوشاخه دستگاه در پریز برق، اتصال آن به باتری و برداشتن یا حمل دستگاه، دقت کنید که ابزار برقی خاموش باشد. در صورتی که هنگام حمل دستگاه انگشت شما روی دکمه قطع و وصل باشد و یا دستگاه را در حالت روشن به برق بزنید، ممکن است سوانع کاری پیش آید.

قبل از روشن کردن ابزار برقی، همه ابزارهای تنظیم کننده و آپارها را از روی دستگاه بردارید. ابزار و آپارهایی که روی بخشهای چرخنده دستگاه قرار دارند، میتوانند باعث ایجاد جراحات شوند.

وضعیت بدن شما باید در حالت عادی قرار داشته باشد. برای کار جای مطمئن برای خود انتخاب کرده و تعادل خود را همواره حفظ کنید. به این ترتیب میتوانید ابزار برقی را در وضعیتهای غیر منتظره بهتر تحت کنترل داشته باشید.

لباس مناسب بپوشید. از پوشیدن لباسهای گشاد و حمل زینت آلات خودداری کنید. موها، لباس و دستکشها را از بخشهای در حال چرخش دستگاه دور نگه دارید. لباسهای گشاد، موی بلند و زینت آلات ممکن است در قسمتهای در حال چرخش دستگاه گیر کنند.

در صورتی که تجهیزاتی برای اتصال وسایل مکش گرد و غبار و یا وسیله جمع کننده گرد و غبار ارائه شده است، باید مطمئن شوید که این وسایل درست نصب و استفاده می شوند. استفاده از وسایل مکش گرد و غبار مصونیت شما را در برابر گرد و غبار زیاده تر میکند.

استفاده صحیح از ابزار برقی و مراقبت از آن از وارد کردن فشار زیاد روی دستگاه خودداری کنید. برای هر کاری، از ابزار برقی مناسب با آن استفاده کنید. بکار گرفتن ابزار

خارج شده از باتری میتواند باعث التهاب پوست و سوختگی شود.

#### سرویس

◀ برای تعمیر ابزار برقی فقط به متخصصین حرفهای رجوع کنید و از قطعات یدکی اصل استفاده نمایید. این باعث خواهد شد که ایمنی دستگاه شما تضمین گردد.

#### هشدارهای ایمنی برای چکشها

◀ از گوشی ایمنی استفاده کنید. قرار گرفتن در معرض سر و صدا، میتواند به شنوایی آسیب برساند.

◀ از دسته کمکی، در صورتی که به همراه ابزار ارائه شده است استفاده کنید. از دست دادن کنترل بروی ابزار میتواند باعث بروز جراحت شود.

◀ در صورت انجام کارهایی که امکان برخورد با کابلهای حامل جریان برق مخفی وجود دارد، ابزار برقی را از دسته عایق بگیرید. در صورت برخورد با یک کابل حامل "جریان برق" ممکن است قسمتهای فلزی ابزار برقی حامل "جریان برق" شوند و باعث بروز شوک الکتریکی یا برق گرفتگی گردند.

◀ برای پیدا کردن لوله ها و سیم های پنهان موجود در ساختمان و محدوده کار، از یک دستگاه ردیاب مخصوص برای یافتن لوله ها و سیمهای تأسیسات استفاده کنید و یا شرکت های کارهای تأسیسات ساختمان و خدمات مربوطه تماس بگیرید. تماس با کابل و سیمهای برق ممکن است باعث آتشسوزی و یا برق گرفتگی شود. ایراد و آسیب دیدگی لوله گاز میتواند باعث انفجار شود. سوراخ شدن لوله آب باعث ایجاد خسارت میشود.

◀ قبل از کنار گذاشتن ابزار برقی صبر کنید تا دستگاه بطور کامل از کار و حرکت بایستد. ابزار ممکن است به قطعه کار گیر کرده و کنترل ابزار برقی از دست شما خارج شود.

◀ قطعه کار را محکم کنید. در صورتیکه قطعه کار به وسیله تجهیزات نگهدارنده و یا بوسیله گیره محکم شده باشد، قطعه کار مطمئن تر نگه داشته میشود، تا اینکه بوسیله دست نگهداشته شود.

◀ در صورتیکه باتری آسیب دیده باشد و یا از آن بطور بی رویه استفاده شود، ممکن است از باتری بخارهایی بلند شود. باتری ممکن است آتش بگیرد یا منفجر شود. در این حالت هوای محیط را تازه کنید؛ اگر احساس ناراحتی کردید، به پزشک مراجعه نمایید. استنشاق این بخارها ممکن است به مجاری تنفسی شما آسیب برساند.

◀ باتری را باز نکنید. خطر اتصال کوتاه وجود دارد.

◀ بوسیله ی اشیاء تیز مانند میخ یا پیچگوشتی یا تأثیر نیروی خارجی ممکن است باتری آسیب ببیند. ممکن است اتصالی داخلی رخ دهد و باتری آتش بگیرد، دود کند، منفجر شود یا بیش از حد داغ گردد.

برقی مناسب باعث میشود که بتوانید از توان دستگاه بهتر و با اطمینان بیشتر استفاده کنید.

◀ در صورت ایراد در کلید قطع و وصل ابزار برقی، از دستگاه استفاده نکنید. هر نوع ابزار برقی که نمی توان آن را با استفاده از کلید قطع و وصل کرد، خطرناک بوده و باید تعمیر شود.

◀ قبل از تنظیم ابزار برقی، تعویض متعلقات و یا کنار گذاشتن آن، دوشاخه را از برق بکشید و یا باتری آنرا خارج کنید. رعایت این اقدامات ایمنی پیشگیرانه از روشن شدن ناخواسته ابزار الکتریکی جلوگیری می کند.

◀ ابزار برقی را در صورت عدم استفاده، از دسترس کودکان دور نگه دارید و اجازه ندهید که افراد ناوارد و یا اشخاصی که این دفترچه راهنما را نخواندهاند، با این دستگاه کار کنند. قرار گرفتن ابزار برقی در دست افراد ناوارد و بی تجربه خطرناک است.

◀ از ابزار برقی خوب مراقبت کنید. مواظب باشید که قسمت های متحرک دستگاه خوب کار کرده و گیر نکنند. همچنین دقت کنید که قطعات ابزار برقی سسته و یا آسیب دیده نباشند. قطعات آسیب دیده را قبل از شروع به کار تعمیر کنید. علت بسیاری از سوانح کاری، عدم مراقبت کامل از ابزارهای برقی است.

◀ ابزارهای برش را تیز و تمیز نگه دارید. ابزار برشی که خوب مراقبت شده و از لبه های تیز برخوردار است، کمتر در قطعه کار گیر کرده و بهتر قابل هدایت است.

◀ ابزار برقی، متعلقات، متنهاى دستگاه و غیره را مطابق دستورالعملهای این جزوه راهنما به کار بگیرید و به شرایط کاری و نوع کار نیز توجه داشته باشید. استفاده از ابزار برقی برای عملیاتی به جز مقاصد در نظر گرفته شده، میتواند به بروز شرایط خطرناک منجر شود.

◀ مراقبت و طرز استفاده از ابزارهای شارژی باتریها را منحصراً توسط شارژرهایی که توسط سازنده توصیه شدهاند، شارژ کنید. در صورتی که برای شارژ باتری، آنرا در شارژی قرار دهید که برای آن باتری ساخته نشده است، خطر آتش سوزی وجود دارد.

◀ در ابزارهای برقی فقط از باتریهایی استفاده کنید که برای آن نوع ابزار برقی در نظر گرفته شدهاند. استفاده از باتریهای متفرقه میتواند منجر به بروز جراحت و حریق گردد.

◀ در صورت عدم استفاده از باتری، آنرا از اشیاء فلزی مثل گیره کاغذ، سکه، کلید، میخ، پیچ و دیگر وسائل کوچک فلزی دور نگه دارید، زیرا این وسائل ممکن است باعث ایجاد اتصالی شوند. ایجاد اتصالی بین دو قطب باتری (ترمینالهای باتری) میتواند باعث سوختگی و ایجاد حریق شود.

◀ استفاده بی رویه از باتری میتواند باعث خروج مایعات از آن شود؛ از هر گونه تماس با این مایعات خودداری کنید. در صورت تماس اتفاقی با آن، دست خود و یا محل تماس را با آب بشوئید. در صورت آلوده شدن چشم با این مایع، باید به پزشک مراجعه کنید. مایع

- (4) بوش قفل کننده
- (5) کلید چند کاره برای انواع عملکردها و راست گرد/چپ گرد
- (6) کاهش دهنده لرزش و ارتعاش
- (7) دکمه تثبیت کلید روشن/خاموش
- (8) دسته (دارای روکش عایق)
- (9) کلید روشن/خاموش
- (10) باتری قابل شارژ<sup>(A)</sup>
- (11) قاب ماژول Low Energy<sup>®</sup> Bluetooth GCY 42
- (12) چراغ کار
- (13) دسته کمکی (دارای روکش عایق)
- (14) دکمه آزاد سازی باتری قابل شارژ<sup>(A)</sup>
- (15) User Interface (رابط کاربری)
- (16) نشانگر وضعیت شارژ باتری قابل شارژ (User Interface)
- (17) نشانگر قطع سریع (Kickback Control) (User Interface)
- (18) نشانگر حالت کار (User Interface)
- (19) دکمه انتخاب حالت کار (User Interface)
- (20) نشانگر وضعیت ابزار برقی (User Interface)
- (21) نشانگر گوشی هوشمند (User Interface)
- (22) نشانگر دما (User Interface)

- ◀ تنها از باتری برای محصولات تولیدی شرکت استفاده کنید. فقط در اینصورت باتری در برابر خطر انفجار بیش از حد محافظت میشود.
-  باتری را در برابر حرارت، از جمله در برابر تابش مداوم خورشید و همچنین در برابر آتش، آلودگی، آب و رطوبت محفوظ بدارید. خطر اتصالی و انفجار وجود دارد.
- ◀ ابزار برقی را هنگام کار با دو دست محکم بگیرید و وضعیت خود را ثابت و مطمئن کنید. ابزار برقی با دو دست مطمئن تر هدایت می شود.
- ◀ احتیاط! هنگام استفاده از ابزار اندازه گیری با Bluetooth<sup>®</sup> ممکن است دستگاهها، سیستمها، هواپیماها و ابزارهای پزشکی (باتری قلب، سمعک) دچار اختلال شوند. همچنین ممکن است افراد یا حیوانات کاملا نزدیک به ابزار آسیب ببینند. ابزار برقی با Bluetooth<sup>®</sup> را در نزدیکی دستگاههای پزشکی، پمپ بنزین، سیستمهای شیمیایی و مناطق دارای خطر انفجار بکار نبرید. از ابزار برقی به همراه Bluetooth<sup>®</sup> در هواپیما استفاده نکنید. از کاربرد دستگاه به مدت طولانی در نزدیکی مستقیم بدن خودداری کنید.
- علامت نامی Bluetooth<sup>®</sup> و نیز علامتهای تصویری (لوگو)، نشانهای ثبت شدهی اختصاری کالاها و متعلق به Bluetooth SIG, Inc می باشند. هر گونه استفاده از این علامت نامی/ نشانها توسط شرکت Bosch تحت لیسانس انجام میشوند.

## توضیحات محصول و کارکرد

- همه دستورات ایمنی و راهنماییها را بخوانید. اشتباهات ناشی از عدم رعایت این دستورات ایمنی ممکن است باعث برقگرفتگی، سوختگی و یا سایر جراحات های شدید شود.
- به تصویرهای واقع در بخشهای اول دفترچه راهنما توجه کنید.



## موارد استفاده از دستگاه

- ابزار برقی برای سوراخکاری چکشی روی بتن، ساختار آجری و سنگ و نیز جهت قلم زنی سبک و متوسط در نظر گرفته شده است.
- اطلاعات و تنظیمات ابزار برقی را میتوان در صورت نصب فن آوری امواج Low Energy<sup>®</sup> Bluetooth Module GCY 42 توسط Bluetooth<sup>®</sup> بین ابزار برقی و یک دستگاه نهایی همراه منتقل کرد.

## اجزاء دستگاه

- شماره های اجزاء دستگاه که در تصویر مشاهده میشود، مربوط به شرح ابزار برقی می باشد که تصویر آن در این دفترچه آمده است.
- (1) سه نظام SDS-max
- (2) ابزارگیر SDS-max
- (3) کلاهک محافظت در برابر گرد و غبار

(A) کلیه متعلقاتی که در تصویر و یا در متن آمده است، بطور معمول همراه دستگاه ارائه نمی شود. لطفا لیست کامل متعلقات را از فهرست برنامه متعلقات اقتباس نمایید.

## مشخصات فنی

GBH 18V-36 C		دریل چکشی شارژی
3 611 J150..		شماره فنی
18	V=	ولتاژ نامی
800	W	توان ورودی نامی
0-2900	<sup>-1</sup> min	تعداد ضربه <sup>(A)</sup>
7,0	J	قدرت هر ضربه مطابق استاندارد EPTA- Procedure 05:2016
		تعداد دور نامی
0-500	<sup>-1</sup> min	- راست گرد
0-500	<sup>-1</sup> min	- چپ گرد
SDS-max		ابزارگیر

## شارژ کردن باتری قابل شارژ

◀ **تنها شارژرهای ذکر شده در مشخصات فنی را بکار برید.** تنها این دستگاه های شارژ با باتری های لیتیوم-یونی (Li-Ion) ابزار برقی شما منطبق میباشند.

**نکته:** باتری با شارژ نسبی ارسال می شود. برای دست یافتن به توان کامل باتری، قبل از بکار گیری آن برای اولین بار باید شارژ بطور کامل در دستگاه شارژ تکمیل شود.

باتری های لیتیوم-یونی (Li-Ion) را میتوان همه وقت شارژ نمود، بدون اینکه از طول عمر آن کاسته شود. قطع کردن جریان شارژ آسیبی به باتری نمیرساند.

باتری های لیتیوم-یونی دارای سیستم حفاظت الکترونیک "Electronic Cell Protection (ECP)" بوده و در برابر خالی شدن حفاظت می شوند. اگر باتری خالی شود، ابزار برقی از طریق کلید حفاظتی بطور اتوماتیک خاموش میشود و دستگاه دیگر حرکت نمیکند.

◀ **پس از خاموش شدن اتوماتیک ابزار برقی، از فشار دادن مجدد کلید قطع و وصل خودداری کنید.** این میتواند باعث آسیب دیدن باتری شود.

به نکات مربوط به نحوه از رده خارج کردن باتری توجه کنید.

## نحوه برداشتن باتری قابل شارژ

باتری (10) دارای دو مرحله قفل میباشد که مانع بیرون افتادن باتری در اثر فشار ناخواسته روی دکمه فشاری آزاد کننده باتری (14) میشوند. تا زمانی که باتری در داخل ابزار برقی قرار داشته باشد، توسط یک فنر در موقعیت مناسب نگهداری میشود.

- برای خارج کردن باتری (10) دکمه آزاد کننده باتری (14) را فشار دهید و باتری را از داخل ابزار برقی خارج کنید. **هنگام انجام این کار از اعمال فشار خودداری کنید.**

## نشانه‌گر وضعیت شارژ باتری

چراغهای سبز LED نشانگر وضعیت شارژ باتری، وضعیت شارژ باتری را نشان میدهند. به دلایل ایمنی، فراخوانی وضعیت شارژ باتری تنها در حالت توقف ابزار برقی ممکن است.

دکمه را جهت پدیدار شدن نشانگر وضعیت شارژ ⑥ یا وضعیت شارژ فشار دهید. این کار هنگامی که باتری برداشته شده باشد نیز ممکن است.

چنانچه پس از فشردن دکمه نشانگر وضعیت شارژ هیچ LED روشن نشود، باتری خراب است و باید تعویض گردد.

**نکته:** وضعیت شارژ باتری همچنین در User Interface (15) نمایان میشود نمایشگرهای وضعیت.

## نوع باتری GBA 18V...



ظرفیت	LED ها
60-100 %	3 چراغ متد سبز

GBH 18V-36 C		دریل چکشی شارژی
74	mm	قطر گلوبی محور حداکثر قطر سوراخکاری:
35	mm	- بتن
40-90	mm	- ساختار آجری (دارای مته گرد بر)
5,5-6,6	kg	وزن مطابق با استاندارد EPTA-Procedure <sup>(A)</sup> 01:2014
460	mm	طول
250	mm	ارتفاع
0... +35	°C	دمای توصیه شده محیط هنگام شارژ
-20... +50	°C	دمای مجاز محیط هنگام کار <sup>(B)</sup> و هنگام انبار کردن
GBA 18V... ProCORE18V...		باتری های قابل شارژ سازگار
ProCORE18V... ≥ 5,5 Ah		باتری های قابل شارژ توصیه شده برای توان کامل
GAL 18... GAX 18V... GAL 36...		شارژرهای توصیه شده

## انتقال اطلاعات

Bluetooth <sup>(A)</sup>		Bluetooth <sup>(B)</sup>
4.2 <sup>(C)</sup> Bluetooth (Low Energy)		
8	s	فاصله سیگنال
30	m	حداکثر دامنه سیگنال <sup>(D)</sup>

(A) بسته به نوع باتری کاربردی  
(B) توان محدود برای دمای °C < 0  
(C) دستگاههای همرا بایستی با دستگاههای Bluetooth - Generic (Low-Energy (Version 4.2 Access Profile (GAP) را تحت پوشش قرار دهند.  
(D) میدان دریافت ممکن است بر حسب شرایط خارجی، به انضمام دستگاه دریافت کننده به شدت تغییر کند. در مکانهای بسته و توسط موانع فلزی (مانند دیوارها، قفسه ها، چمدان ها و غیره) ممکن است میدان دریافت Bluetooth بسیار کمتر باشد.

## نصب

◀ **قبل از انجام هر گونه کاری با ابزار برقی (برای مثال سرویس، تعویض ابزار و غیره) و همچنین به هنگام حمل و نقل و یا نگهداری آن در انبار، کلید تثبیت روشن/خاموش را قفل کنید.** در صورت فعال شدن اتفاقی کلید روشن/خاموش، خطر جراحت وجود دارد.

## نصب کردن Low Energy Bluetooth<sup>®</sup> GCY 42Module (متعلقات)

جهت دریافت اطلاعات درباره Low Bluetooth<sup>®</sup> GCY 42Energy Module، دفترچه راهنمای مربوطه را بخوانید.

## تعویض ابزار (SDS-max)

### قرار دادن ابزار مورد استفاده (رجوع کنید به تصویر B)

توسط ابزارگیر مجهز به SDS-max میتوان ابزار مورد استفاده را آسان و راحت بدون استفاده از سایر ابزارآلات عوض کرد.

- انتهای ابزار مورد استفاده را برای جاگذاری آن تمیز کرده و آن را کمی چرب کنید.
- ابزار مورد استفاده را با چرخش در داخل ابزارگیر قرار دهید، تا خود به خود در دستگاه قفل شود.
- با کشیدن ابزار، قفل شدن آن را امتحان کنید.

### خارج کردن ابزار مورد استفاده (رجوع کنید به تصویر C)

- آداپتور قفل (4) را به عقب برانید و ابزار را چرخان از ابزارگیر بردارید.

## مکش گرد، براده و تراشه

گرد و غبار موادی مانند رنگ های دارای سرب، بعضی از چوب ها، مواد معدنی و فلزات میتوانند برای سلامتی مضر باشند. دست زدن و یا تنفس کردن گرد و غبار ممکن است باعث بروز آلرژی و یا بیماری مجاری تنفسی شخص استفاده کننده و یا افرادی که در آن نزدیکی میباشند، بشود.

گرد و غبارهای مخصوصی مانند گرد و غبار درخت بلوط و یا درخت راش سرطان زا هستند، بخصوص ترکیب آنها با سایر موادی که برای کار بر روی چوب (کرومات، مواد برای محافظت از چوب) بکار برده میشوند. فقط افراد متخصص مجازند با موادی که دارای آزیست میباشند کار کنند.

- حتی الامکان از یک دستگاه مکش مناسب و دغخور ماده (قطعه کار) استفاده کنید.

- توجه داشته باشید که محل کار شما از تهویه هوای کافی برخوردار باشد.

- توصیه میشود از ماسک تنفسی ایمنی با درجه فیلتر P2 استفاده کنید.

به قوانین و مقررات معتبر در کشور خود در رابطه با استفاده از مواد و قطعات کاری توجه کنید.

◀ از تجمع گرد و غبار در محل کار جلوگیری کنید. گرد و غبار می توانند به آسانی مشتعل شوند.

## کار با دستگاه

### راه اندازی

◀ توجه کنید که قاب (11) در Low \*Bluetooth Energy Module GCY 42 هنگام کار بسته باشد. بدین ترتیب از ورود گرد و غبار جلوگیری میکنید.

### جاگذاری باتری

◀ تنها از باتری های لیتیوم-یونی (Li-ion) اصل ساخت Bosch استفاده کنید. ولتاژ این باتری ها باید با اندازه ذکر شده روی برچسب دستگاه منطبق باشد. استفاده از باتری های متفرقه میتواند منجر به جراحات و حریق گردد.

- دکمه تثبیت (7) را فشار دهید تا ابزار برقی را در مقابل روشن شدن ناخواسته ایمن سازید.

ظرفیت	LED ها
30-60 %	2 چراغ ممتد سبز
5-30 %	1 چراغ ممتد سبز
0-5 %	1 چراغ چشمک زن سبز

### نوع باتری ProCORE18V...



ظرفیت	LED ها
80-100 %	5 چراغ ممتد سبز
60-80 %	4 چراغ ممتد سبز
40-60 %	3 چراغ ممتد سبز
20-40 %	2 چراغ ممتد سبز
5-20 %	1 چراغ ممتد سبز
0-5 %	1 چراغ چشمک زن سبز

## دسته کمکی

◀ از ابزار برقی تنها با دسته کمکی (13) استفاده کنید.

تعویض حالت دسته کمکی (رجوع کنید به تصویر A)

دسته کمکی (13) را می توان به دلخواه جهت بدست آمدن حالت کاری مطمئن و راحت چرخاند.

- قسمت پایینی دسته کمکی (13) را در خلاف جهت چرخش عقربه های ساعت بچرخانید و دسته کمکی (13) را به حالت دلخواه برانید. سپس قسمت پایینی دسته کمکی (13) را در جهت چرخش عقربه های ساعت محکم کنید.

توجه داشته باشید که تسمه مهار دسته کمکی در شیار موجود در بدنه دستگاه که برای آن در نظر گرفته شده است، قرار بگیرد.

## انتخاب سه نظام و ابزارها

برای سوراخکاری چکشی و قلم زنی، نیاز به ابزارهای SDS-max است که در سه نظام مجهز به SDS-max قرار گیرند.

## تعویض ابزار

درپوش حفاظتی گرد و غبار (3) از نفوذ گرد و غبار مته کاری در گیرنده ابزار در حین کار به طور عمده جلوگیری می کند. هنگام قرار دادن ابزار دقت کنید که درپوش حفاظتی گرد و غبار (3) آسیب نبیند.

◀ کلاهک محافظت در برابر گرد و غبار را در صورت آسیب دیدن فوراً عوض کنید. توصیه میشود اینکار را توسط تعمیرگاه مجاز (خدمات پس از فروش) انجام دهید.



**تغییر حالت قلم (Vario-Lock)**

شما می‌توانید قلم را در 16 حالت قفل کنید. به این ترتیب می‌توانید بهترین موقعیت کار را انتخاب کنید.

- قلم را در ابزارگیر قرار دهید.
- کلید چند کاره (5) را به موقعیت "Vario-Lock" بچرخانید.
- ابزار مورد استفاده را به وضعیت دلخواه برای قلم زنی بچرخانید.
- کلید چند کاره (5) را به موقعیت "قلم زنی" بچرخانید. ابزارگیر اینگونه قفل می‌شود.

**قلم زنی با عملکرد قفل**

برای قلم زنی طولانی مدت بدون اینکه کلید روشن/خاموش (9) را بصورت مداوم فشار دهید، کلید روشن/خاموش را روی عملکرد "قلم زنی" قفل کنید.

- جهت قفل کردن کلید روشن/خاموش (9) را تا انتها فشار داده و همزمان دکمه تثبیت (7) را فشار دهید.

- جهت خاموش کردن، دکمه تثبیت (7) را مجدداً فشار دهید.

**نکته:** چنانچه عملکرد دیگری را هنگامی که کلید روشن/خاموش قفل است، انتخاب کنید، ابزار برقی خاموش می‌شود.

**کلاج ایمنی**

◀ هنگامی که مته یا ابزار دریل گیر کند، نیروی محرکه محور (شفت) مته قطع می‌شود. بدلیل نیروهایی که در اینصورت ایجاد می‌شوند، ابزار برقی را همیشه با هر دو دست محکم نگهدارید و وضعیت ایستادن شما هم باید ثابت و مستقر باشد.

◀ در صورتیکه ابزار برقی بلوکه شود یا گیر کند، ابزار برقی را خاموش کرده و ابزار را از روی دستگاه بردارید. روشن کردن ابزار برقی در حالیکه ابزار مته گیر کرده باشد، باعث ایجاد ارتعاش و عکس العمل‌های شدید گشتاور می‌شود.

**قطع سریع (KickBack Control)**

قطع سریع (KickBack Control) کنترل بهتری را روی ابزار برقی فراهم می‌کند و اینگونه حفاظت کاربر را نسبت به ابزارهای برقی بدون KickBack Control تأمین می‌کند. هنگام چرخش ناگهانی و غیر قابل پیش بینی ابزار برقی حول محور مته، ابزار برقی خاموش می‌شود، نشانگر قطع سریع (17) روشن شده و چراغ/نور کار (12) چشمک می‌زند. در صورت فعال بودن قطع سریع، نشانگر وضعیت (20) به رنگ قرمز چشمک می‌زند.

- جهت راه اندازی دوباره کلید روشن/خاموش (9) را رها کنید و آن را دوباره فشار دهید.

**Electronic Precision Control (EPC)**

EPC هنگام کار با ضربه، از طریق افزایش آهسته سرعت کار در کارهای ظریف، از شما محافظت می‌کند.

- باتری (10) شارژ شده را درون کنتاکت‌های شارژ بدنه وارد کنید تا به درستی جا بیفتد.

**تنظیم نوع عملکرد (رجوع کنید به تصویر D)**

با کلید چند کاره (5) نوع عملکرد ابزار برقی را انتخاب کنید.

**نکته:** نوع عملکرد را تنها هنگام خاموش بودن ابزار برقی تغییر دهید! در غیر این صورت امکان آسیب دیدن ابزار برقی وجود دارد.

**نکته:** چنانچه عملکرد دیگری را هنگامی که کلید روشن/خاموش قفل است، انتخاب کنید، ابزار برقی خاموش می‌شود.

- برای تعویض نوع عملکرد، کلید چند کاره (5) را در موقعیت دلخواه بچرخانید تا بطور محسوس جا بیفتد.

موقعیت سوراخکاری چکشی در بتن یا سنگ



موقعیت چپ گرد جهت باز کردن ابزار مورد استفاده از قطعه کار



موقعیت Vario-Lock جهت تنظیم موقعیت قلم زنی.



موقعیت قلم زنی

**نحوه روشن و خاموش کردن**

- در صورت لزوم دکمه تثبیت (7) برای کلید روشن/خاموش را رها کنید.

- جهت روشن کردن ابزار برقی، کلید روشن/خاموش (9) را فشار دهید.

با فشار دادن کم یا کامل کلید روشن/خاموش (9) چراغ روشن شده و محیط کار را در صورت عدم وجود شرایط مناسب نور، روشن می‌کند.

- برای خاموش کردن ابزار برقی، کلید روشن/خاموش (9) را رها کنید.

**تنظیم تعداد دور/ضربه**

همیشه می‌توان تعداد چرخش/ضربه ابزار برقی روشن را با توجه به اینکه کلید روشن/خاموش (9) را تا کجا فشار می‌دهید، تنظیم کرد.

فشار کم روی کلید روشن/خاموش (9) باعث کاهش تعداد چرخش/ضربه می‌شود. افزایش فشار باعث افزایش تعداد چرخش/ضربه می‌شود.

همچنین می‌توانید سرعت را در رابط کاربری یا هر اپلیکیشن گوشی هوشمند تنظیم کنید (رجوع کنید به "انتخاب حالت کار"، صفحه 291).

کنترل الکتریکی سرعت بطور اتوماتیک فعال می شود.

**User Interface (رجوع کنید به تصویر E)**  
همچنین برای نشانگر وضعیت ابزار برقی مورد استفاده قرار میگیرد.

**کنترل الکتریکی سرعت (Adaptive Speed Control) در نوع عملکرد "قلم زنی"**

برای کنترل بهتر و شروع کار دقیق، ابزار برقی با سرعت پایین شروع به کار می کند و سپس سریعاً تا حداکثر سرعت افزایش مییابد.  
هنگام شروع به کار ابزار برقی،



**نمایشگرهای وضعیت**

راه حل	معنی/دلیل	نشانگر وضعیت شارژ باتری (User Interface) (16)
-	باتری شارژ شده است	سبز (2 تا 5 خط)
باتری را زود تعویض یا شارژ کنید	باتری تقریباً خالی است	زرد (1 خط)
باتری را تعویض یا شارژ کنید	باتری خالی است	قرمز (1 خط)
راه حل	معنی/دلیل	نشانگر دما (22)
اجازه دهید ابزار برقی در حالت بدون بار کار کند و خنک شود یا باتری قابل شارژ بیش از حد گرم شده را تعویض نمایید	دمای کار باتری قابل شارژ یا ابزار برقی به شکل قابل ملاحظه ای افزایش یافته، توان کاهش یافته است	زرد
اجازه دهید ابزار برقی خنک شود یا باتری قابل شارژ بیش از حد گرم شده را تعویض نمایید	دمای کار باتری قابل شارژ یا ابزار برقی از حد مجاز فراتر رفته، ابزار برقی جهت محافظت خاموش شده است	قرمز
راه حل	معنی/دلیل	نشانگر وضعیت ابزار برقی (20)
-	وضعیت OK	سبز
اجازه دهید ابزار برقی در حالت بدون بار کار کند و خنک شود یا باتری قابل شارژ را به سرعت تعویض یا شارژ کنید	دما به وضعیت هشدار دهنده رسیده است یا باتری قابل شارژ تقریباً خالی است	زرد
اجازه دهید ابزار برقی خنک شود یا باتری قابل شارژ را تعویض یا شارژ کنید	ابزار برقی زیاد داغ شده یا باتری قابل شارژ خالی است	قرمز
ابزار برقی را خاموش و دوباره روشن کنید	دکمه تثبیت در نوع عملکرد "سوراخکاری چکشی" فعال شده است	قرمز
باتری قابل شارژ را شارژ کنید یا از انواع توصیه شده باتری قابل شارژ استفاده نمایید	کلید چند کاره هنگام عملکرد فعال شده است	
باتری قابل شارژ را شارژ کنید یا از انواع توصیه شده باتری قابل شارژ استفاده نمایید	موتور بلوکه شده است، باتری قابل شارژ بسیار ضعیف است	
- ابزار برقی را خاموش و دوباره روشن کنید یا باتری قابل شارژ را برداشته و دوباره جاگذاری نمایید. اگر خطا به قوت خود باقی بود: - ابزار برقی را به مرکز خدمات پس از فروش ارسال نمایید	خطای عمومی	
ابزار برقی را خاموش و دوباره روشن کنید	قطع سریع فعال شده است	چشمک زن قرمز - به همراه نشانگر قطع سریع (17)
-	ابزار برقی به دستگاه همراه نهایی متصل است یا تنظیمات در حال انتقال می باشند	چشمک زن آبی رنگ

نشانیگر وضعیت گوشی هوشمند (21)	معنی/دلیل	راه حل
سبز	اطلاعات تکمیلی موجود است (برای مثال اطلاعات تجاری)	در صورت تمایل پیام روی گوشی هوشمند را بخوانید
زرد	اطلاعات مهم موجود است (برای مثال نمایشگر هشدار دما)	پیام گوشی هوشمند را بخوانید
قرمز	اطلاعات عملکرد وضعیت هشدار موجود است (برای مثال توقف موتور به دلیل خطای واحد میکروکنترلر)	اطلاعات هوشمند را فوراً بخوانید

## انتخاب حالت کار

- دکمه (19) را جهت انتخاب حالت کار به اندازه‌های فشار دهید که حالت کار دلخواه شما روشن شود.
- نکته:** در حالت کار **Favorite** عملکردهای اپلیکیشن گوشی هوشمند پیکربندی میشوند، در حالت‌های کار **Auto** و **Soft** عملکردها از پیش تنظیم شده‌اند.

نشانیگر حالت کار (18)	عملکردها
<b>Auto</b> روشن است	در حالت کار <b>Auto</b> ، ابزار برقی به حداکثر توان می‌رسد. - نوع عملکرد "سوراخکاری چکشی": افزایش سریع سرعت برای سوراخکاری کنترل شده تا % 100 حداکثر سرعت - نوع عملکرد "قلم زنی": کنترل الکتریکی سرعت (Adaptive Speed Control) - قطع سریع (KickBack Control)
<b>Soft</b> روشن است	حالت کار <b>Soft</b> جهت کار کردن روی مواد حساس استفاده می‌شود. - نوع عملکرد "سوراخکاری چکشی": EPC فعال، افزایش آهسته سرعت برای سوراخکاری ملایم تا % 80 حداکثر سرعت برای سوراخکاری چکشی در سطوح حساس - نوع عملکرد "قلم زنی": کنترل الکتریکی سرعت (Adaptive Speed Control) با حساسیت بالاتر تنظیم می‌شود - قطع سریع (Kickback Control) با حساسیت بالاتر تنظیم می‌شود
<b>Favorite</b> روشن است	در حالت کار <b>Favorite</b> ، می‌توان ابزار برقی را در هر اپلیکیشن گوشی هوشمند بطور فردی پیکربندی کرد. - نوع عملکرد "سوراخکاری چکشی"، در مراحل بیشتر قابل پیکربندی است: توان: سرعت (EPC) Electronic Precision Control: سرعت بالا - نوع عملکرد "قلم زنی": کنترل الکتریکی سرعت (Adaptive Speed Control) قابل روشن و خاموش شدن - حساسیت قطع سریع (Kickback Control) تا زمان خاموش شدن، قابل پیکربندی است

## نکات کار

- ◀ **ابزار برقی مجهز به Bluetooth® Low Energy Module GCY 42، امواج رادیویی تولید میکند. به محدودیتهای کار در محل مانند استفاده در هواپیماها یا بیمارستانها توجه کنید.**
- ◀ **در مناطقی که در آنها استفاده از فن آوری امواج Bluetooth® مجاز نیست، باید Low Energy Module GCY 42 و باتری دکمه‌ای برداشته شود.**
- نکته:** قاب یا روکش پوششی (11) فقط زمانی بطور مطمئن بسته می‌شود که Low Energy Bluetooth® Module GCY 42 و باتری دکمه‌ای درون ابزار برقی قرار گیرد.
- به منظور **غیرفعال کردن Low Bluetooth® Energy Module GCY 42**، باتری دکمه‌ای را بچرخانید یا یک عایق بین باتری دکمه‌ای و

## عملکردهای ارتباطی

- در رابطه با **Bluetooth® Low Energy Module GCY 42** عملکردهای اتصال زیر برای ابزار برقی موجود است:
- ثبت و شخصی سازی
  - بررسی وضعیت، اعلام هشدارها
  - اطلاعات عمومی و تنظیمات
  - مدیریت
- جهت دریافت اطلاعات درباره **Low Bluetooth® Energy Module GCY 42** دفترچه راهنمای مربوطه را بخوانید.
- اگر ابزار برقی، اطلاعاتی (برای مثال هشدار دما) را توسط فن آوری امواج **Bluetooth®** به دستگاه نهایی همراه ارسال کند، نشانیگر گوشی هوشمند (21) روشن میشود.

روبرت بوش ایران - شرکت بوش تجارت پارس  
میدان ونک، خیابان شهید خدای، خیابان آفتاب  
ساختمان مادیران، شماره 3، طبقه سوم.  
تهران 1994834571  
تلفن: 9821+ 42039000

### حمل دستگاه

باتریهای لیتیوم-یونی تابع مقررات حمل کالاهای پر خطر می باشند. کاربر می تواند باتریها را بدون استفاده از روکش در خیابان حمل کند.  
در صورت ارسال توسط شخص ثالث (مانند: حمل و نقل هوایی یا زمینی) باید تمهیدات مربوط به بسته بندی و علامتگذاری مورد توجه قرار گیرد. در اینصورت باید حتما جهت آماده سازی قطعه ارسالی به کارشناس حمل کالاهای پر خطر مراجعه کرد.  
باتریها را فقط در صورتی ارسال کنید که بدنه آنها آسیب ندیده باشد. اتصالات (کنتاکتهای) باز را بپوشانید و باتری را طوری بسته بندی کنید که در بسته بندی تکان نخورد. در این باره لطفاً به مقررات و آیین نامه های ملی توجه کنید.

### از رده خارج کردن دستگاه

ابزارهای برقی، باتری ها، متعلقات و بسته بندی ها، باید طبق مقررات حفظ محیط زیست از رده خارج و بازیافت شوند.  
ابزار برقی و باتری ها/ باتری های قابل شارژ را داخل زباله دان خانگی نیندازید!



### فقط برای کشورهای عضو اتحادیه اروپا:

ابزارهای اندازه گیری کهنه و غیر قابل استفاده الکتریکی طبق آئین نامه و دستورالعمل اروپایی 2012/19/EU و باتریهای خراب یا فرسوده براساس آیین نامه ی اروپایی 2006/66/EC بایستی جداگانه و متناسب با محیط زیست جمع آوری شوند

### باتریهای شارژی/قلمی:

#### لیتیوم-یونی:

لطفاً به تذکرات بخش (رجوع کنید به «حمل دستگاه»، صفحه 292) توجه کنید.

Low Energy Module GCY 42 Bluetooth® قرار دهید.

– قاب یا روکش پوششی (11) را بنزدید تا خاک به داخل نفوذ نکند.

### کاهش دهنده لرزش و ارتعاش

کاهش دهنده لرزش و ارتعاش تعبیه شده، مقدار لرزشهای ایجاد شده را کاهش میدهد.

◀ چنانچه عضو کاهش دهنده لرزش و ارتعاش ابزار برقی آسیب دیده باشد، از ابزار برقی دیگر استفاده نکنید.

### توضیحات و تذکراتی برای نحوه بهینه کار با باتری

باتری را در برابر رطوبت و آب حفظ کنید.  
باتری را منحصراً در دمای بین -20 تا 50 درجه نگهداری کنید. بطور مثال باتری را در تابستان داخل اتومبیل نگذارید.  
گاهبگاه شیارهای تهویه باتری را بوسیله یک قلم موی یا برس کوچک نرم و خشک تمیز کنید.  
افت قابل توجه مدت زمان کارکرد باتری که تازه شارژ شده است، نمایانگر آن است که باتری فرسوده و مستعمل شده و باید تعویض شود.  
به نکات مربوط به نحوه از رده خارج کردن باتری توجه کنید.

### مراقبت و سرویس

#### مراقبت، تعمیر و تمیز کردن دستگاه

- ◀ قبل از انجام هر گونه کاری با ابزار برقی (از جمله سرویس، تعویض ابزار و غیره) و همچنین به هنگام حمل و نقل و یا در انبار نگهداری کردن، باتری را از داخل ابزار برقی خارج کنید. در صورت تماس اتفاقی با کلید قطع و وصل، خطر آسیب دیدگی وجود دارد.
- ◀ ابزار الکتریکی و شیارهای تهویه آنرا تمیز نگاه دارید، تا آیمنی شما در کار تضمین گردد.
- ◀ کلاهک محافظت در برابر گرد و غبار را در صورت آسیب دیدن فوراً عوض کنید. توصیه میشود این کار را از طریق تعمیرگاه مجاز (خدمات پس از فروش) انجام دهید.
- ابزارگیر (2) را پس از هر بار استفاده تمیز کنید.

#### خدمات و مشاوره با مشتریان

خدمات مشتری، به سئوالات شما درباره تعمیرات، سرویس و همچنین قطعات یدکی پاسخ خواهد داد. نقشههای سه بعدی و اطلاعات مربوط به قطعات یدکی را در تارنمای زیر میبایید:  
[www.bosch-pt.com](http://www.bosch-pt.com)  
گروه مشاوره به مشتریان Bosch با کمال میل به سئوالات شما درباره محصولات و متعلقات پاسخ می دهند.

برای هرگونه سؤال و یا سفارش قطعات یدکی، حتماً شماره فنی 10 رقمی کالا را مطابق برچسب روی ابزار برقی اطلاع دهید.

ایران

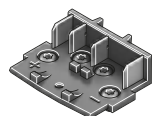
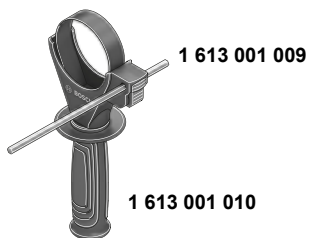

1 600 A01 B2E

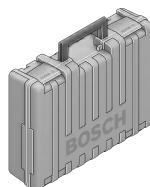

1 605 438 1G2

## Licenses

### Copyright © 2009–2016 ARM LIMITED

All rights reserved.

Redistribution and use in source and binary forms, with or without modification, are permitted provided that the following conditions are met:

- Redistributions of source code must retain the above copyright notice, this list of conditions and the following disclaimer.
- Redistributions in binary form must reproduce the above copyright notice, this list of conditions and the following disclaimer in the documentation and/or other materials provided with the distribution.
- Neither the name of ARM nor the names of its contributors may be used to endorse or promote products derived from this software without specific prior written permission.

THIS SOFTWARE IS PROVIDED BY THE COPYRIGHT HOLDERS AND CONTRIBUTORS "AS IS" AND ANY EXPRESS OR IMPLIED WARRANTIES, INCLUDING, BUT NOT LIMITED TO, THE IMPLIED WARRANTIES OF MERCHANTABILITY AND FITNESS FOR A PARTICULAR PURPOSE ARE DISCLAIMED. IN NO EVENT SHALL THE COPYRIGHT OWNER OR CONTRIBUTORS BE LIABLE FOR ANY DIRECT, INDIRECT, INCIDENTAL, SPECIAL, EXEMPLARY, OR CONSEQUENTIAL DAMAGES (INCLUDING, BUT NOT LIMITED TO, PROCUREMENT OF SUBSTITUTE GOODS OR SERVICES; LOSS OF USE, DATA, OR PROFITS; OR BUSINESS INTERRUPTION) HOWEVER CAUSED AND ON ANY THEORY OF LIABILITY, WHETHER IN CONTRACT, STRICT LIABILITY, OR TORT (INCLUDING NEGLIGENCE OR OTHERWISE) ARISING IN ANY WAY OUT OF THE USE OF THIS SOFTWARE, EVEN IF ADVISED OF THE POSSIBILITY OF SUCH DAMAGE.

### Apache License

Version 2.0, January 2004

<http://www.apache.org/licenses/>

TERMS AND CONDITIONS FOR USE, REPRODUCTION, AND DISTRIBUTION

#### 1. Definitions.

**"License"** shall mean the terms and conditions for use, reproduction, and distribution as defined by Sections 1 through 9 of this document.

**"Licensor"** shall mean the copyright owner or entity authorized by the copyright owner that is granting the License.

**"Legal Entity"** shall mean the union of the acting entity and all other entities that control, are controlled by, or are under common control with that entity. For the purposes of this definition, **"control"** means (i) the power, direct or indirect, to cause the direction or management of such entity, whether by contract or otherwise, or (ii) ownership of fifty percent (50%) or more of the outstanding shares, or (iii) beneficial ownership of such entity.

**"You"** (or **"Your"**) shall mean an individual or Legal Entity exercising permissions granted by this License.

**"Source"** form shall mean the preferred form for making modifications, including but not limited to software source code, documentation source, and configuration files.

**"Object"** form shall mean any form resulting from mechanical transformation or translation of a Source form, including but not limited to compiled object code, generated documentation, and conversions to other media types.

**"Work"** shall mean the work of authorship, whether in Source or Object form, made available under the License, as indicated by a copyright notice that is included in or attached to the work (an example is provided in the Appendix below).

**"Derivative Works"** shall mean any work, whether in Source or Object form, that is based on (or derived from) the Work and for which the editorial revisions, annotations, elaborations, or other modifications represent, as a whole, an original work of authorship. For the purposes of this License, Derivative Works shall not include works that remain separable from, or merely link (or bind by name) to the interfaces of, the Work and Derivative Works thereof.

**"Contribution"** shall mean any work of authorship, including the original version of the Work and any modifications or additions to that Work or Derivative Works thereof, that is intentionally submitted to Licensor for inclusion in the Work by the copyright owner or by an individual or Legal Entity authorized to submit on behalf of the copyright owner. For the purposes of this definition, **"submitted"** means any form of electronic, verbal, or written communication sent to the Licensor or its representatives, including but not limited to communication on electronic mailing lists, source code control systems, and issue tracking systems that are managed by, or on behalf of, the Licensor for the purpose of discussing and improving the Work, but excluding communication that is conspicuously marked or otherwise designated in writing by the copyright owner as **"Not a Contribution."**

**"Contributor"** shall mean Licensor and any individual or Legal Entity on behalf of whom a Contribution has been received by Licensor and subsequently incorporated within the Work.

**2. Grant of Copyright License.** Subject to the terms and conditions of this License, each Contributor hereby grants to You a perpetual, worldwide, non-exclusive, no-charge, royalty-free, irrevocable copyright license to reproduce, prepare Derivative Works of, publicly display, publicly perform, sublicense, and distribute the Work and such Derivative Works in Source or Object form.

**3. Grant of Patent License.** Subject to the terms and conditions of this License, each Contributor hereby grants to You a perpetual, worldwide, non-exclusive, no-charge, royalty-free, irrevocable (except as stated in this section) patent license to make, have made, use, offer to sell, sell, import, and otherwise transfer the Work, where such license applies only to those patent claims licensable by such Contributor that are necessarily infringed by their Contribution(s) alone or by combination of their Contribution(s) with the Work to which such Contribution(s) was submitted. If You institute patent litigation against any entity (including a cross-claim or counterclaim in a lawsuit) alleging that the Work or a Contribution incorporated within the Work constitutes direct or contributory patent infringement, then any patent licenses granted to You under this License for that Work shall terminate as of the date such litigation is filed.

**4. Redistribution.** You may reproduce and distribute copies of the Work or Derivative Works thereof in any medium, with or without modifications, and in Source or Object form, provided that You meet the following conditions:

- You must give any other recipients of the Work or Derivative Works a copy of this License; and
- You must cause any modified files to carry prominent notices stating that You changed the files; and
- You must retain, in the Source form of any Derivative Works that You distribute, all copyright, patent, trademark, and attribution notices from the Source form of the Work, excluding those notices that do not pertain to any part of the Derivative Works; and
- If the Work includes a "NOTICE" text file as part of its distribution, then any Derivative Works that You distribute must include a readable copy of the attribution notices contained within such NOTICE file, excluding those notices that do not pertain to any part of the Derivative Works, in at least one of the following places: within a NOTICE text file distributed as part of the Derivative Works; within the Source form or documentation, if provided along with the Derivative Works; or, within a display generated by the Derivative Works, if and wherever such third-party notices normally appear. The contents of the NOTICE file are for informational purposes only and do not modify the License.

You may add Your own attribution notices within Derivative Works that You distribute, alongside or as an addendum to the NOTICE text from the Work, provided that such additional attribution notices cannot be construed as modifying the License. You may add Your own copyright statement to Your modifications and may provide additional or different license terms and conditions for use, reproduction, or distribution of Your modifications, or for any such Derivative Works as a whole, provided Your use, reproduction, and distribution of the Work otherwise complies with the conditions stated in this License.

**5. Submission of Contributions.** Unless You explicitly state otherwise, any Contribution intentionally submitted for inclusion in the Work by You to the Licensor shall be under the terms and conditions of this License, without any additional terms or conditions. Notwithstanding the above, nothing herein shall supersede or modify the terms of any separate license agreement you may have executed with Licensor regarding such Contributions.

**6. Trademarks.** This License does not grant permission to use the trade names, trademarks, service marks, or product names of the Licensor, except as required for reasonable and customary use in describing the origin of the Work and reproducing the content of the NOTICE file.

**7. Disclaimer of Warranty.** Unless required by applicable law or agreed to in writing, Licensor provides the Work (and each Contributor provides its Contributions) on an "AS IS" BASIS, WITHOUT WARRANTIES OR CONDITIONS OF ANY KIND, either express or implied, including, without limitation, any warranties or conditions of TITLE, NON-INFRINGEMENT, MERCHANTABILITY, or FITNESS FOR A PARTICULAR PURPOSE. You are solely responsible for determining the appropriateness of using or redistributing the Work and assume any risks associated with Your exercise of permissions under this License.

**8. Limitation of Liability.** In no event and under no legal theory, whether in tort (including negligence), contract, or otherwise, unless required by applicable law (such as deliberate and grossly negligent acts) or agreed to in writing, shall any Contributor be liable to You for damages, including any direct, indirect, special, incidental, or consequential damages of any character arising as a result of this License or out of the use or inability to use the Work (including but not limited to damages for loss of goodwill, work stoppage, computer failure or malfunction, or any and all other commercial damages or losses), even if such Contributor has been advised of the possibility of such damages.

**9. Accepting Warranty or Additional Liability.** While redistributing the Work or Derivative Works thereof, You may choose to offer, and charge a fee for, acceptance of support, warranty, indemnity, or other liability obligations and/or rights consistent with this License. However, in accepting such obligations, You may act only on Your own behalf and on Your sole responsibility, not on behalf of any other Contributor, and only if You agree to indemnify, defend, and hold each Contributor harmless for any liability incurred by, or claims asserted against, such Contributor by reason of your accepting any such warranty or additional liability.

END OF TERMS AND CONDITIONS

Copyright © 2016–2019 STMicroelectronics

All rights reserved.

Redistribution and use in source and binary forms, with or without modification, are permitted provided that the following conditions are met:



- Redistributions of source code must retain the above copyright notice, this list of conditions and the following disclaimer.
- Redistributions in binary form must reproduce the above copyright notice, this list of conditions and the following disclaimer in the documentation and/or other materials provided with the distribution.
- Neither the name of STMicroelectronics nor the names of its contributors may be used to endorse or promote products derived from this software without specific prior written permission.

THIS SOFTWARE IS PROVIDED BY THE COPYRIGHT HOLDERS AND CONTRIBUTORS "AS IS" AND ANY EXPRESS OR IMPLIED WARRANTIES, INCLUDING, BUT NOT LIMITED TO, THE IMPLIED WARRANTIES OF MERCHANTABILITY AND FITNESS FOR A PARTICULAR PURPOSE ARE DISCLAIMED. IN NO EVENT SHALL THE COPYRIGHT OWNER OR CONTRIBUTORS BE LIABLE FOR ANY DIRECT, INDIRECT, INCIDENTAL, SPECIAL, EXEMPLARY, OR CONSEQUENTIAL DAMAGES (INCLUDING, BUT NOT LIMITED TO, PROCUREMENT OF SUBSTITUTE GOODS OR SERVICES; LOSS OF USE, DATA, OR PROFITS; OR BUSINESS INTERRUPTION) HOWEVER CAUSED AND ON ANY THEORY OF LIABILITY, WHETHER IN CONTRACT, STRICT LIABILITY, OR TORT (INCLUDING NEGLIGENCE OR OTHERWISE) ARISING IN ANY WAY OUT OF THE USE OF THIS SOFTWARE, EVEN IF ADVISED OF THE POSSIBILITY OF SUCH DAMAGE.



<b>de</b>	<b>EU-Konformitätserklärung</b> <b>Akku-Bohrhammer</b>	Sachnummer	Wir erklären in alleiniger Verantwortung, dass die genannten Produkte allen einschlägigen Bestimmungen der nachfolgend aufgeführten Richtlinien und Verordnungen entsprechen und mit folgenden Normen übereinstimmen. Technische Unterlagen bei: *
<b>en</b>	<b>EU Declaration of Conformity</b> <b>Cordless rotary hammer</b>	Article number	We declare under our sole responsibility that the stated products comply with all applicable provisions of the directives and regulations listed below and are in conformity with the following standards. Technical file at: *
<b>fr</b>	<b>Déclaration de conformité UE</b> <b>Marteau perforateur sans fil</b>	N° d'article	Nous déclarons sous notre propre responsabilité que les produits décrits sont en conformité avec les directives, règlements normatifs et normes énumérés ci-dessous. Dossier technique auprès de: *
<b>es</b>	<b>Declaración de conformidad UE</b> <b>Martillo perforador accionado por acumulador</b>	Nº de artículo	Declaramos bajo nuestra exclusiva responsabilidad, que los productos nombrados cumplen con todas las disposiciones correspondientes de las Directivas y los Reglamentos mencionados a continuación y están en conformidad con las siguientes normas. Documentos técnicos de: *
<b>pt</b>	<b>Declaração de Conformidade UE</b> <b>Martelo perfurador sem fio</b>	N.º do produto	Declaramos sob nossa exclusiva responsabilidade que os produtos mencionados cumprem todas as disposições e os regulamentos indicados e estão em conformidade com as seguintes normas. Documentação técnica pertencente à: *
<b>it</b>	<b>Dichiarazione di conformità UE</b> <b>Martello perforatore a batteria</b>	Codice prodotto	Dichiariamo sotto la nostra piena responsabilità che i prodotti indicati sono conformi a tutte le disposizioni pertinenti delle Direttive e dei Regolamenti elencati di seguito, nonché alle seguenti Normative. Documentazione Tecnica presso: *
<b>nl</b>	<b>EU-conformiteitsverklaring</b> <b>Accuboormer</b>	Productnummer	Wij verklaren op eigen verantwoordelijkheid dat de genoemde producten voldoen aan alle desbetreffende bepalingen van de hierna genoemde richtlijnen en verordeningen en overeenstemmen met de volgende normen. Technisch dossier bij: *
<b>da</b>	<b>EU-overensstemmelseserklæring</b> <b>Akku-borehammer</b>	Typenummer	Vi erklærer som eneansvarlige, at det beskrevne produkt er i overensstemmelse med alle gældende bestemmelser i følgende direktiver og forordninger og opfylder følgende standarder. Tekniske bilag ved: *
<b>sv</b>	<b>EU-konformitetsförklaring</b> <b>Sladdlös borrmare</b>	Produktnummer	Vi förklarar under eget ansvar att de nämnda produkterna uppfyller kraven i alla gällande bestämmelser i de nedan angivna direktiven och förordningarna och att de stämmer överens med följande normer. Teknisk dokumentation: *
<b>no</b>	<b>EU-samsvarserklæring</b> <b>Batteri-borhammer</b>	Produktnummer	Vi erklærer under eneansvar at de nevnte produktene er i overensstemmelse med alle relevante bestemmelser i direktivene og forordningene nedenfor og med følgende standarder. Teknisk dokumentasjon hos: *
<b>fi</b>	<b>EU-vaatimustenmukaisuusvakuutus</b> <b>Akkuporavasara</b>	Tuotenumero	Vakuutamme täten, että mainitut tuotteet vastaavat kaikkia seuraavien direktiivien ja asetusten asiaankuuluvia vaatimuksia ja ovat seuraavien standardien vaatimusten mukaisia. Tekniset asiakirjat saatavana: *
<b>el</b>	<b>Δήλωση πιστότητας ΕΕ</b> <b>Περστροφικό πισολέτο μπαταρίας</b>	Αριθμός ευρετηρίου	Δηλώνουμε με αποκλειστική μας ευθύνη, ότι τα αναφερόμενα προϊόντα αντιστοιχούν σε όλες τις σχετικές διατάξεις των πιο κάτω αναφερόμενων οδηγιών και κανονισμών και ταυτίζονται με τα ακόλουθα πρότυπα. Τεχνικά έγγραφα στη: *
<b>tr</b>	<b>AB Uygunluk beyanı</b> <b>Akülü kırıcı-delici</b>	Ürün kodu	Tek sorumlu olarak, tanımlanan ürünün aşağıdaki yönetmelik ve direktiflerin geçerli bütün hükümlerine ve aşağıdaki standartlara uygun olduğunu beyan ederiz. Teknik belgelerin bulunduğu yer: *

<b>pl</b>	<b>Deklaracja zgodności UE</b>		Oświadczamy z pełną odpowiedzialnością, że niniejsze produkty odpowiadają wszystkim wymaganiom poniżej wyszczególnionych dyrektyw i rozporządzeń, oraz że są zgodne z następującymi normami. Dokumentacja techniczna: *
	<b>Akumulatorowy młot udarowo-obrotowy</b>	Numer katalogowy	
<b>cs</b>	<b>EU prohlášení oshodě</b>		Prohlašujeme na výhradní zodpovědnost, že uvedený výrobek splňuje všechna příslušná ustanovení níže uvedených směrnic a nařízení a je vsouladu následujícími normami: Technické podklady u: *
	<b>Akumulátorové vrtací kladivo</b>	Objednací číslo	
<b>sk</b>	<b>EÚ vyhlásenie ozhode</b>		Vyhlasujeme na výhradnú zodpovednosť, že uvedený výrobok spĺňa všetky príslušné ustanovenia nižšie uvedených smerníc a nariadení a je v súlade so nasledujúcimi normami: Technické podklady má spoločnosť: *
	<b>Akumulátorové vrtacie kladivo</b>	Vecné číslo	
<b>hu</b>	<b>EU konformitási nyilatkozat</b>		Egyedüli felelősséggel kijelentjük, hogy a megnevezett termékek megfelelnek az alábbiakban felsorolásra kerülő irányelvek és rendeletek valamennyi idevágó előírásainak és megfelelnek a következő szabványoknak. Műszaki dokumentumok megőrzési pontja: *
	<b>Akkumulátoros fúrókalapács</b>	Cikkszám	
<b>ru</b>	<b>Заявление о соответствии ЕС</b>		Мы заявляем под нашу единоличную ответственность, что названные продукты соответствуют всем действующим предписаниям нижеуказанных директив и распоряжений, а также нижеуказанных норм. Техническая документация хранится у: *
	<b>Акумуляторный перфоратор</b>	Товарный №	
<b>uk</b>	<b>Заява про відповідність ЄС</b>		Ми заявляємо під нашу одноособову відповідальність, що названі вироби відповідають усім чинним положенням нищеозначених директив і розпоряджень, а також нищеозначеним нормам. Технічна документація зберігається у: *
	<b>Акумуляторний перфоратор</b>	Товарний номер	
<b>kk</b>	<b>ЕО сәйкестік мағлұмдамасы</b>		Өз жауапкершілікпен біз аталған өнімдер төменде жазылған директикалар мен жарлықтардың тиісті қағидаларына сәйкестігін және төмендегі нормаларға сай екенін білдіреміз. Техникалық құжаттар: *
	<b>Акумуляторлық перфоратор</b>	Өнім нөмірі	
<b>ro</b>	<b>Declarație de conformitate UE</b>		Declarăm pe proprie răspundere că produsele menționate corespund tuturor dispozițiilor relevante ale directivelor și reglementărilor enumerate în cele ce urmează și sunt în conformitate cu următoarele standarde. Documentație tehnică la: *
	<b>Ciocan rotopercutor cu acumulator</b>	Număr de identificare	
<b>bg</b>	<b>ЕС декларация за съответствие</b>		С пълна отговорност ние декларираме, че посочените продукти отговарят на всички валидни изисквания на директивите и разпоредбите по-долу и съответства на следните стандарти. Техническа документация при: *
	<b>Акумуляторен перфоратор</b>	Каталожен номер	
<b>mk</b>	<b>EU-izjava za soobraznost</b>		Со целосна одговорност изјавуваме, дека опишаните производи се во согласност со сите релевантни одредби на следните регулативи и прописи и се во согласност со следните норми. Техничка документација кај: *
	<b>Батериски чекани за дупчење</b>	Број на дел/артикул	
<b>sr</b>	<b>EU-izjava o usaglašenosti</b>		Na sopstvenu odgovornost izjavljujemo, da navedeni proizvodi odgovaraju svim dotičnim odredbama naknadno navedenih smernica u uredaba i da su u skladu sa sledećim standardima. Tehnička dokumentacija kod: *
	<b>Akumulatorska udarna bušilica</b>	Broj predmeta	
<b>sl</b>	<b>Izjava o skladnosti EU</b>		Izjavljamo pod izključno odgovornostjo, da je omenjen izdelek v skladu z vsemi relevantnimi določili direktiv in uredb ter ustreza naslednjim standardom. Tehnična dokumentacija pri: *
	<b>Akumulatorsko vrtalno kladivo</b>	Številka artikla	
<b>hr</b>	<b>EU izjava o skladnosti</b>		Pod punom odgovornošću izjavljujemo da navedeni proizvodi odgovaraju svim relevantnim odredbama direktiva i propisima navedenima u nastavku i da su skladni sa sljedećim normama. Tehnička dokumentacija se može dobiti kod: *
	<b>Akumulatorski bušaći čekić</b>	Kataloški br.	

<b>et</b>	<b>EL-vastavusdeklaratsioon</b>	Kinnitame ainuvastutatatena, et nimetatud tooted vastavad järgnevalt loetletud direktiivide ja määruste kõikidele asjaomastele nõuetele ja on kooskõlas järgmiste normidega. Tehnilised dokumendid saadaval: *											
	<b>Aku-puurvasar</b> Tootenumber												
<b>iv</b>	<b>Deklarācija par atbilstību ES standartiem</b>	Mēs ar pilnu atbildību paziņojam, ka šeit aplūkotie izstrādājumi atbilst visiem tālāk minētajās direktīvās un rīkojumos ietvertajām saistošajām nostādņēm, kā arī sekojošiem standartiem. Tehnisķā dokumentācija no: *											
	<b>Akumulatora perforators</b> Izstrādājuma numurs												
<b>It</b>	<b>ES atitikties deklarācija</b>	Atsakingai pareišķiame, kad iŗvardyti gaminiai atitinka visus privalomus ųemiamu nurodytų direktyvų ir reglamentų reikalavimus ir ųiuos standartus. Techninė dokumentācija saugoma: *											
	<b>Akumulatorinis perforatorius</b> Gaminio numeris												
	<b>GBH 18V-36 C</b>	<b>3 611 J15 0..</b>	<table border="0"> <tr> <td>2006/42/EC</td> <td>EN 60745-1:2009+A11:2010</td> </tr> <tr> <td>2014/30/EU</td> <td>EN 60745-2-6:2010</td> </tr> <tr> <td>2011/65/EU</td> <td>EN 55014-1:2017</td> </tr> <tr> <td></td> <td>EN 55014-2:2015</td> </tr> <tr> <td></td> <td>EN 50581:2012</td> </tr> </table>	2006/42/EC	EN 60745-1:2009+A11:2010	2014/30/EU	EN 60745-2-6:2010	2011/65/EU	EN 55014-1:2017		EN 55014-2:2015		EN 50581:2012
2006/42/EC	EN 60745-1:2009+A11:2010												
2014/30/EU	EN 60745-2-6:2010												
2011/65/EU	EN 55014-1:2017												
	EN 55014-2:2015												
	EN 50581:2012												
			 <b>BOSCH</b>										
			* Robert Bosch Power Tools GmbH (PT/ECS) 70538 Stuttgart GERMANY										
			<table border="0"> <tr> <td>Henk Becker Chairman of Executive Management</td> <td>Helmut Heinzelmann Head of Product Certification</td> </tr> </table>	Henk Becker Chairman of Executive Management	Helmut Heinzelmann Head of Product Certification								
Henk Becker Chairman of Executive Management	Helmut Heinzelmann Head of Product Certification												
			 										
			Robert Bosch Power Tools GmbH, 70538 Stuttgart, GERMANY Stuttgart, 14.11.2019										