

- RUS** Приложение
МАШИНЫ СТИРАЛЬНЫЕ АВТОМАТИЧЕСКИЕ
- UKR** Додаток
МАШИНИ ПРАЛЬНИ АВТОМАТИЧНІ
- KAZ** Қосымша
АВТОМАТТЫ КІР ЖУҒЫШ МАШИНАЛАРЫ
- AZE** Əlavə
AVTOMATİK ÇƏMAŞİR MAŞINLARI
- RON** Anexa
MAȘINI DE SPĂLAT AUTOMATE
- UZB** Ilova
AVTOMATİK KIR YUVISH MASHINALARI
- TGK** Замима
МОШИНҲОИ ЧОМАШӢИ АВТОМАТӢ
- KYR** Тиркеме
КІР ЖУУГУЧ АВТОМАТ МАШИНАЛАР

- CMA 50Y810-XX**
- CMA 50Y1010-XX**
- CMA 60C810-XX**
- CMA 60C1010-XX**
- CMA 60Y810-XX**
- CMA 60Y1010-XX**
- CMA 60Y1210-XX**
- CMA 60Y1210-A-XX**
- CMA 70Y1010-XX**
- CMA 70C810-XX**
- CMA 70C1010-XX**
- CMA 70C1210-XX**
- CMA 70C1210-A-XX**



RUS

1 ОПИСАНИЕ РАБОТЫ МАШИНЫ

1.1 ОРГАНЫ УПРАВЛЕНИЯ

1.1.1 Органы управления машины расположены на панели управления в соответствии с рисунком 1.

Кнопка включения/выключения машины предназначена для включения/выключения машины, для отмены программы во время стирки.

Ручка выбора программы (далее – ручка) в соответствии с рисунком 2 поворачивается в обоих направлениях: по часовой стрелке и против нее. Вокруг ручки расположены световые индикаторы и нанесены названия программ.

Кнопка старт/пауза предусмотрена для начала (старта) работы машины по выбранной программе, а также для задания паузы в работе машины без отмены программы стирки.

1.1.2 Кнопки выбора дополнительных функций отмечены символами в соответствии с рисунками 1, 3. При нажатии кнопки в программу стирки включается дополнительная функция и загорается соответствующий индикатор в зоне индикации работы машины.

Возможность использования и включения дополнительных функций зависит от программы стирки (см. таблицу 1).



Рисунок 1 — Панель управления





Рисунок 2 — Ручка выбора программы



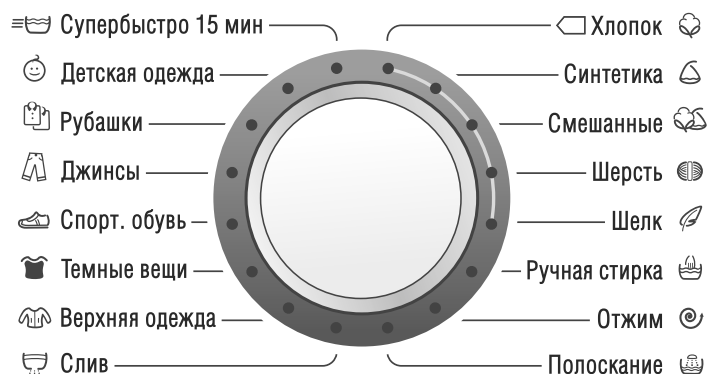

* Значения скорости отжима зависят от модели машины.

Рисунок 3 — Зоны индикации и кнопки выбора дополнительных функций

Информация для предварительного ознакомления. Официальной информацией изготовителя не является

Выбор температуры  позволяет выбрать температуру стирки, отличную от заданной в программе стирки. Выбранное значение температуры подсвечивается соответствующим индикатором.

Выбор частоты вращения барабана при отжиме (далее — скорость отжима)  позволяет выбрать скорость отжима ниже максимального значения, предусмотренного программой стирки. Выбранное значение скорости отжима подсвечивается соответствующим индикатором.

Предварительная стирка  предусмотрена для изделий из хлопковых тканей сильного загрязнения. При включении функции изделия дополнительно стираются в воде с моющим средством при температуре 30 °С, что обеспечивает качественное удаление загрязнения при основной стирке.

Ночная стирка  используется для обеспечения работы машины с низким уровнем шума. Стирка производится при пониженных скоростях отжима, а также с отключенной звуковой сигнализацией. Функция не предназначена для стирки сильнозагрязненного белья.

ВНИМАНИЕ! После стирки, если белье недостаточно отжато, следует выбрать программу «Отжим».



Дополнительное полоскание  предусмотрено для детской одежды, вещей, принадлежащих людям с аллергией на моющие средства, или для стирки в очень мягкой воде, в которой моющее средство выщелачивается недостаточно.







При включении функции в программу стирки добавляется еще одно полоскание.

Легкое глажение  используется для уменьшения сминания тканей в процессе стирки и отжима, облегчения последующего глаженья. Использование функции обеспечивает щадящий режим стирки и бережный отжим с минимальным количеством складок после стирки.

ВНИМАНИЕ! Функция «Легкое глажение» автоматически выключается при включении функции «Ночная стирка».

Остановка с водой в баке  используется при стирке изделий из тонких тканей для уменьшения сминания тканей.

При включении функции исключается слив воды и окончательный отжим. После окончания стирки индикатор  и индикатор кнопки  мигают, указывая на необходимость произвести слив воды. Для слива воды нажать кнопку .

Защита от детей  предусмотрена от случайных изменений выбранной программы детьми. Для включения функции нажать одновременно кнопки  и  — блокируются все кнопки панели управления, кроме кнопки . Повторное нажатие кнопок  и  выключает функцию.

Экостирка  предназначена для стирки средне- и слабозагрязненных изделий. При включении функции снижается интенсивность стирки, уменьшается расход электроэнергии и длительность стирки.





Интенсивная стирка  используется для повышения эффективности отстирывания сильнозагрязненных изделий.

Отложенный старт  позволяет отложить начало стирки на определенное время от 1 до 24 часов.

1.2 СВЕТОВЫЕ ИНДИКАТОРЫ

1.2.1 В зонах индикации работы машины предусмотрены световые индикаторы в соответствии с рисунком 3.

Индикаторы операций стирки:

-  — предварительная стирка,  — стирка,
-  — полоскание,  — остановка с водой,
-  — отжим и слив.

Индикаторы операций стирки загораются поочередно во время работы машины по выбранной программе.



Индикатор времени отображает длительность стирки, а также время до начала стирки, если выбрана функция «Отложенный старт» ().

Индикатор блокировки дверцы  загорается и горит, если дверцу открыть невозможно.

Индикаторы дополнительных функций, в том числе **индикатор защиты от детей** , загораются при выборе кнопкой дополнительной функции (см. 1.1.2).

1.3 ВКЛЮЧЕНИЕ/ВЫКЛЮЧЕНИЕ ЗВУКОВОЙ СИГНАЛИЗАЦИИ

1.3.1 В машине предусмотрена звуковая сигнализация. Разные звуковые сигналы сопровождают начало и окончание работы машины, а также раздаются при задании несовместимых функций, при случайном нажатии кнопок во время работы машины, а также при неисправностях.

Для выключения звуковой сигнализации (кроме сигналов, информирующих о неисправностях) следует удерживать нажатой кнопку  в течение 3 с — на индикаторе времени высвечивается «Sp-0». При повторном нажатии кнопки  в течение 3 с звуковая сигнализация включается — на индикаторе времени высвечивается «Sp-1».

1.4 ВКЛЮЧЕНИЕ МАШИНЫ И ВЫБОР ПРОГРАММЫ

1.4.1 Для включения машины следует нажать кнопку  — загорится индикатор программы «Хлопок». Затем, поворачивая ручку, выбрать программу стирки в соответствии с рисунком 2. В зоне индикации работы машины загораются: время длительности стирки, индикаторы операций стирки выбранной программы, индикаторы значений температуры стирки и скорости отжима.

При выборе программы в соответствии с таблицей 1 автоматически задаются основные параметры стирки, установленные изготовителем (скорость отжима, температура стирки, ее длительность и др.).

Если в течение 15 мин после включения машины не будет включена программа (см. 1.8.1), то машина автоматически выключается с целью экономии электроэнергии.

1.4.2 Время длительности стирки, отображенное на индикаторе времени, определено в лабораторных условиях. Оно может изменяться (увеличиваться или уменьшаться) в процессе работы машины в зависимости от температуры и давления воды в водопроводной сети, массы загружаемого белья, вида тканей изделий, изменения величины напряжения в электрической сети и т.д.

ВНИМАНИЕ! Допускается несовпадение показания времени до окончания стирки на дисплее с моментом фактического окончания стирки.



1.4.3 Выбор программы производится только до начала стирки. Установка ручки на деление новой программы во время работы машины (без выключения машины) не позволяет изменить ранее выбранную программу.

1.4.4 После выбора программы можно изменить параметры стирки и выбрать дополнительные функции в соответствии с 1.5-1.7.

1.5 ВЫБОР ТЕМПЕРАТУРЫ

1.5.1 Нажимая кнопку  в соответствии с рисунком 3, можно изменить предусмотренную программой температуру стирки. При нажатии кнопки поочередно высвечиваются индикаторы с числовыми значениями температуры. Выбираемые значения температуры стирки в машине: 20 °С, 30 °С, 40 °С, 60 °С, 90 °С. Одновременно с выбором температуры изменяется показание длительности стирки.

1.6 ВЫБОР СКОРОСТИ ОТЖИМА

1.6.1 Нажимая кнопку  в соответствии с рисунком 3, можно уменьшить скорость отжима, предусмотренную программой стирки. При нажатии кнопки поочередно высвечиваются индикаторы с числовыми значениями скорости отжима от максимального (в зависимости от модели машины) до минимального  (отжим выключен) с последующим повторением.



ВНИМАНИЕ! Скорость отжимов между основными операциями стирки не регулируется и зависит от выбранной программы.

1.7 ВЫБОР ДОПОЛНИТЕЛЬНОЙ ФУНКЦИИ

1.7.1 Для выбора дополнительной функции следует нажать соответствующую ей кнопку — загорится индикатор в соответствии с рисунком 3. При повторном нажатии световой индикатор гаснет, функция отменяется.



Выбор дополнительных функций допускается только до начала стирки. При нажатии кнопок во время работы машины раздается тройной звуковой сигнал — дополнительная функция не включается.

ВНИМАНИЕ! Если выбранная функция не совместима с выбранной программой, раздается звуковой сигнал, индикатор не загорается и функция не включается.

1.7.2 Задание времени отложенного старта производится нажатием на кнопку  — загорится индикатор кнопки и на индикаторе времени появится максимальное время задержки начала стирки 24 часа («Н:24»). Нажимая на кнопку , следует задать необходимое время (интервал изменения показания 1 час).

При необходимости отменить данную функцию следует задать время «Н:0» (до начала стирки), нажимая на кнопку , — индикатор кнопки погаснет.

1.8 ВКЛЮЧЕНИЕ ПРОГРАММЫ И НАЧАЛО СТИРКИ

1.8.1 Для начала работы машины по выбранной программе стирки следует нажать кнопку  — загорится индикатор кнопки, раздается звуковой сигнал, работает блокировочное устройство дверцы и стирка начнется. На индикаторе времени начинается обратный отсчет времени до окончания стирки. Во время стирки также будет гореть индикатор выполняемой операции стирки, индикаторы температуры, скорости отжима и дополнительных функций (если они выбраны). Если выбрана дополнительная функция «Отложенный старт» () , то на индикаторе времени

начнется отсчет времени до начала стирки (мигает показание времени, индикатор кнопки ► II – горит).

1.8.2 Подкрахмаливание белья рекомендуется проводить после стирки. Для подкрахмаливания следует растворить в воде специальное средство для подкрахмаливания согласно рекомендациям его изготовителя из расчета, что в машину будет залито приблизительно 15 л воды. Жидкое средство для подкрахмаливания залить в лоток машины согласно руководству по эксплуатации (раздел 6). Ручку установить на программу «Полоскание», выбрать скорость отжима при необходимости, включить программу, нажав кнопку ► II.

ВНИМАНИЕ! Белье для подкрахмаливания не должно быть обработано кондиционером.

1.9 ПАУЗА В РАБОТЕ МАШИНЫ

1.9.1 При необходимости приостановить работу машины без отмены программы следует нажать кнопку ► II – раздастся звуковой сигнал, индикатор кнопки ► II замигает, отсчет времени и стирка останавливаются, на индикаторе времени загорается «P».

Для продолжения стирки следует нажать кнопку ► II. Машина продолжит выполнение программы с начала остановленной операции стирки, время до окончания стирки может увеличиться.

В программах «Смешанные», «Шерсть», «Ручная стирка» приостановить работу машины невозможно:

ВНИМАНИЕ! При наличии воды в баке машины или при температуре воды выше 60 °С дверца не открывается.

1.10 ОТМЕНА ПРОГРАММЫ

1.10.1 Для отмены выполняемой программы следует удерживать нажатой кнопку ⏻ в течение 3 с – на индикаторе времени начинается отсчет времени (в секундах), оставшегося до выключения (например «3...2...1»), загорается надпись «OFF». Затем машина выключается и выполняемая программа отменяется. При необходимости открыть дверцу следует произвести слив воды, выбрав и включив программу «Слив».

ВНИМАНИЕ! Не открывайте дверцу машины, если уровень воды в барабане визуально определяется через стекло дверцы.

1.11 ВЫКЛЮЧЕНИЕ МАШИНЫ

1.11.1 После окончания последней операции стирки на индикаторе времени появляется надпись «End», отключается блокировочное устройство дверцы, раздастся звуковой сигнал, гаснут индикаторы операций стирки и индикатор кнопки ► II.

Мигание индикатора ⏻ после окончания стирки указывает на то, что белье недостаточно отжато (см. раздел 9 руководства по эксплуатации).

Если машина не отключена от электрической сети, то звуковой сигнал раздастся еще пять раз с интервалом в одну минуту, а через 15 минут после окончания стирки погаснет индикация и машина автоматически выключится с целью экономии электроэнергии.



1.11.2 По завершении стирки нажать кнопку ⏻ – машина выключается. Затем вынуть вилку шнура питания из розетки и закрыть кран подачи воды. Открыть дверцу и достать белье.

2 ПРОГРАММЫ СТИРКИ

2.1 В машине предусмотрены основные программы стирки (Хлопок, Синтетика, Смешанные ткани, Шерсть) и специальные (Шелк, Ручная стирка, Супербыстро 15 мин, Детская одежда, Рубашки, Джинсы, Спортивная обувь, Темные вещи, Верхняя одежда, Полоскание, Слив, Отжим) в соответствии с таблицей 1.

2.2 Специальные программы учитывают особенности стираемых изделий.

«Шелк» – программа для стирки шелковых изделий, нижнего белья, занавесок. Предусмотренный в программе щадящий отжим защищает ткани от сминания.

«Ручная стирка» предназначена для стирки изделий из очень тонких и деликатных тканей, которые в маркировке имеют символы по уходу  или .

Программа оканчивается коротким щадящим отжимом.

«Супербыстро 15 мин» позволяет быстро постирать небольшое количество слабозагрязненных изделий, экономя время и электроэнергию. Используя программу, можно стирать в холодной воде белье из разных тканей (кроме шерсти и шелка, а также изделий для ручной стирки).

«Детская одежда» – программа для стирки детской одежды, пеленок, постельного белья, полотенец, салфеток и т.п. Программу рекомендуется использовать для стирки изделий, принадлежащих людям с аллергией на моющие средства. При выполнении программы обеспечивается высокая эффективность отстирывания и полоскания.

При выборе программы автоматически включается функция «предварительная стирка», которую можно выключить, нажав на кнопку .

«Рубашки» – программа для стирки рубашек и блузок из разных тканей и расцветок. Программа обеспечивает максимальную сохранность вещей, сокращает сминаемость ткани благодаря щадящему отжиму при стирке.

«Джинсы» – программа для стирки изделий из джинсовой ткани. В процессе стирки максимально снижается вероятность линьки и выцветания джинсовой ткани.

«Темные вещи» – программа для стирки изделий темного цвета из хлопковых и синтетических тканей, которые не требуют особого ухода.

«Верхняя одежда» – программа, которая позволяет стирать изделия из водоотталкивающих тканей (полиэстер, нейлон), куртки, ветровки, плащи, спортивную одежду. Перед стиркой рекомендуется предварительно обработать манжеты, воротники и участки с пятнами для получения лучшего результата стирки. Программа не предназначена для стирки курток-пуховиков.

Не рекомендуется при стирке использовать кондиционер или моющее средство с кондиционером.

Таблица 1 – Программы стирки

Название программы	Температура стирки, °С	Возможность использования отделений лотка		Возможность использования дополнительных функций		Максимальная загрузка по моделям СМА с первой цифрой в обозначении ²⁾ , кг			Вид ткани, изделия	Загрязнение изделия
						5	6	7		
Хлопок ¹⁾	90	1	2		       	5,0	6,0	7,0	Белая, прочноокрашенная хлопковая, льняная. Изделия, требующие кипячения	Сильное, среднее
									Прочноокрашенная хлопковая, льняная	
									Цветная хлопковая, льняная	Среднее, легкое
	30								С нестойкой окраской тонкая хлопковая, льняная	
	20									
Синтетика	60	1	2		      	2,5	2,5; 3,0 ³⁾	3,0; 2,5 ⁴⁾	Прочноокрашенная синтетическая, смешанная	Сильное, среднее
									Цветная тонкая синтетическая	
	30								С нестойкой окраской тонкая синтетическая	Легкое
	20									
Смешанные	40	-	2		    	2,5	2,5; 3,0 ³⁾	3,0; 2,5 ⁴⁾	Изделия из тонких тканей (шелк, синтетика, смешанная), гардины	Среднее, легкое
	30									
	20									Легкое

Продолжение таблицы 1 - Программы стирки

Название программы	Температура стирки, °С	Возможность использования отделений лотка			Возможность использования дополнительных функций			Максимальная загрузка по моделям СМА с первой цифрой в обозначении ²⁾ , кг			Вид ткани, изделия	Загрязнение изделия
								5	6	7		
Шерсть	40	-	2	☼	☼	1,0	1,0	1,5	Изделия из шерсти, полушерсти (кашемир, мохер и т.д.), пригодные для машинной стирки	Среднее, легкое		
	30											
	20											
Шелк	30	-	2	☼	☼☼☼	1,0	1,0	1,5	Изделия из шелка, вискозы, предназначенные для машинной и ручной стирки	Среднее, легкое		
	20											
Ручная стирка	30	-	2	☼	☼☼☼	1,0	1,0	1,5	Изделия из льняных, шелковых, шерстяных, вискозных тканей, предназначенные для ручной стирки	Легкое		
	20											
Отжим	-	-	-	-	☼	5,0	6,0	7,0	Все виды тканей	-		
Полоскание	-	-	2	☼	☼☼☼☼☼				Все виды тканей	-		
Слив	-	-	-	-	☼				-	-		
Верхняя одежда	30	-	2	☼	☼☼☼☼☼	2,0			Изделия из водоотталкивающих тканей (полиэстер, нейлон).	Среднее, легкое		
	20											
Темные вещи	40	-	2	☼	☼☼☼☼☼☼☼☼	2,0	2,5	3,0; 2,5 ⁴⁾	Изделия из хлопковых и смешанных тканей	Среднее, легкое		
	30											
	20											
Спорт. обувь	30	-	2	☼	☼	2 пары			Хлопковая, смешанная	Легкое		
	20											
Джинсы	40	-	2	☼	☼☼☼☼☼☼☼☼	2,5	3,0	3,5; 3,0 ⁴⁾	Изделия из хлопковой и смешанной джинсовой ткани	Среднее, легкое		
	30											
	20											
Рубашки	40	-	2	☼	☼☼☼☼☼☼	1,5	1,5; 2,0 ³⁾	2,0; 1,5 ⁴⁾	Рубашки, блузки из всех видов тканей (кроме шелка), требующие освежения	Легкое		
	30											
	20											
Детская одежда	90	1	2	☼	☼☼☼☼☼☼☼☼	2,0	2,5	3,0; 2,5 ⁴⁾	Изделия из хлопка, смешанных тканей	Среднее, легкое		
	60											
	40											
	30											
	20											
Супербыстро 15 мин	30	-	2	☼	☼☼☼	2,0			Все виды тканей (кроме шерсти), требующие освежения	Легкое		
	20											

¹⁾ Программы «Хлопок» при 60 °С и «Хлопок» при 40 °С с дополнительной функцией ☼ (интенсивная стирка) являются стандартными программами стирки изделий из хлопковых тканей для определения эксплуатационных характеристик машины в соответствии с СТБ EN 60456-2013. Данные программы предназначены для стирки хлопкового белья средней степени загрязнения и являются наиболее эффективными программами с точки зрения потребления электроэнергии и расхода воды. Фактическая температура воды при стирке может отличаться от заявленной для данных программ.

²⁾ Пример обозначения модели СМА с первой цифрой 5 – СМА 50У810-XX, с цифрой 6 – СМА 60С810-XX и т.д.

³⁾ Для моделей СМА 60С810-XX, СМА 60С1010-XX.

⁴⁾ Для модели СМА 70У1010-XX.

3 ОСОБЕННОСТИ В РАБОТЕ МАШИНЫ

3.1 В машине (в зависимости от исполнения) предусмотрена возможность открывания дверцы в аварийном режиме (при отключении электропитания).

Для открывания дверцы следует открыть крышку фильтра (см. рис. 4). В отверстие тяги установить отвертку или другой подходящий предмет, потянуть тягу вниз и одновременно открыть дверцу.





Рисунок 4

Информация для предварительного ознакомления. Официальной информацией изготовителя не является

1 ОПИСАННЯ РОБОТИ МАШИНИ

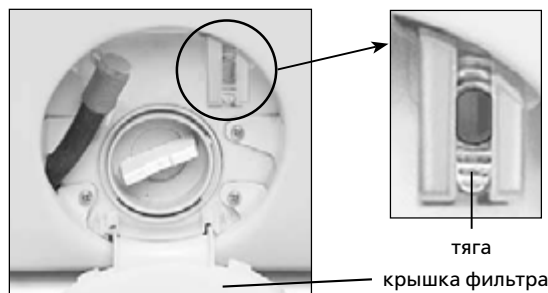
1.1 ОРГАНИ УПРАВЛІННЯ

1.1.1 Органи управління машини розташовані на панелі управління відповідно до рисунка 1.

Кнопка вмикання/вимикання машини  призначена для вмикання/вимикання машини, для відміни програми під час прання.

Ручка вибору програми (далі – ручка) у відповідності з рисунком 2 повертається в обох напрямках: за годинниковою стрілкою і проти неї. Навколо ручки розташовані світлові індикатори і нанесені назви програм.

Кнопка старт/пауза  передбачена для початку (старту) роботи машини за вибраною програмою, а також для завдання паузи в роботі машини без відміни програми прання.

1.1.2 Кнопки вибору додаткових функцій відзначені символами відповідно з рисунками 1, 3. При натисканні кнопки в програ-

му прання включається додаткова функція і загоряється відповідний індикатор в зоні індикації роботи машини.

Можливість використання і включення додаткових функцій залежить від програми прання (див. таблицю 1).

Вибір температури  дозволяє вибрати температуру прання, відмінну від заданої в програмі прання. Вибране значення температури підсвічується відповідним індикатором.

Вибір частоти обертання барабана при віджимі (далі – швидкість віджиму)  дозволяє вибрати швидкість віджиму нижче максимального значення, передбаченого програмою прання. Вибране значення швидкості віджиму підсвічується відповідним індикатором.

Попереднє прання  передбачене для виробів з бавовняних тканин сильного забруднення. При вмиканні функції виробі додатково перуться у воді з миючим засобом за температури 30 °С, що забезпечує якісне видалення забруднення при основному пранні.



Рисунок 1 – Панель управління





Рисунок 2 – Ручка вибору програми

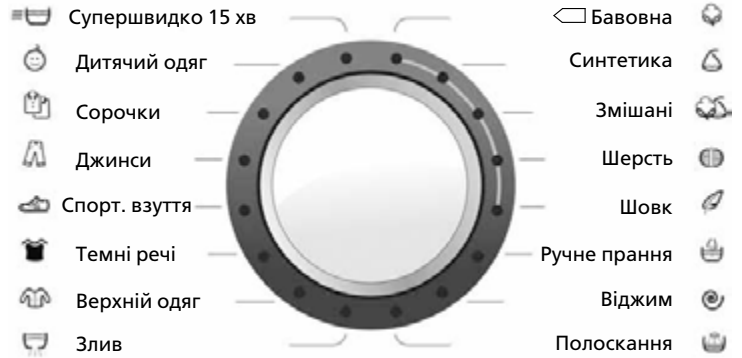
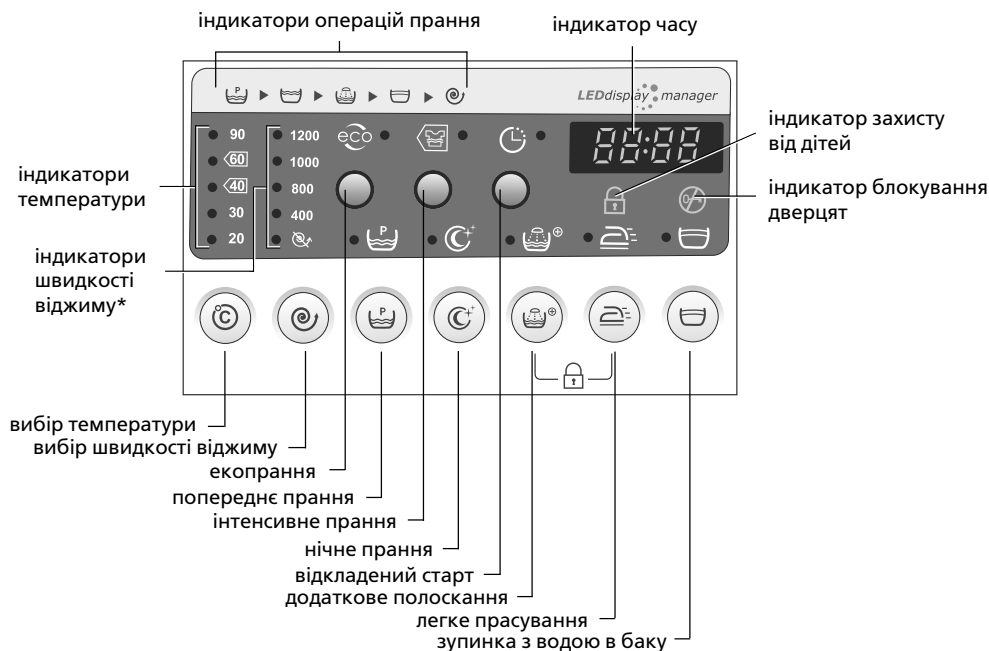

* Значення швидкості віджиму залежать від моделі машини.

Рисунок 3 – Зони індикації і кнопки вибору додаткових функцій

Інформація для попереднього ознайомлення. Офіційною інформацією виробника не являється

Нічне прання  використовується для забезпечення роботи машини з низьким рівнем шуму. Прання проводиться при знижених швидкостях віджиму, а також з відключеною звуковою сигналізацією. Функція не призначена для прання сильнозабрудненої білизни.

УВАГА! Після прання, якщо білизна недостатньо віджата, слід вибрати програму «Віджим».



Додаткове полоскання  передбачене для дитячого одягу, речей, що належать людям з алергією на миючі засоби, або для прання в дуже м'якій воді, в якій миючий засіб виполіскується недостатньо.







При вмиканні функції в програму прання додається ще одне полоскання.

Легке прасування  використовується для зменшення зминання тканин в процесі прання і віджиму, полегшення подальшого прасування. Використання функції забезпечує щадний режим прання і дбайливий віджим з мінімальною кількістю складок після прання.

УВАГА! Функція «Легке прасування» автоматично вмикається при включенні функції «Нічне прання».

Зупинка з водою в баку  використовується при пранні виробів із тонких тканин для зменшення зминання тканин.

При включенні функції виключається злив води і остаточний віджим. Після закінчення прання індикатор  і індикатор кнопки  блимають, вказуючи на необхідність зробити злив води. Для зливу води натиснути кнопку .

Захист від дітей  передбачений від випадкових змін вибраної програми дітьми. Для вмикання функції натиснути одночасно кнопки  і  — блокуються всі кнопки панелі управління, крім кнопки . Повторне натискання кнопок  і  вмикає функцію.

Екопрання  призначене для прання середньо- і слабозабруднених виробів. При вмиканні функції знижується інтенсивність прання, зменшується витрата електроенергії і тривалість прання.





Інтенсивне прання  використовується для підвищення ефективності відперання сильнозабруднених виробів.

Відкладений старт  дозволяє відкласти початок прання на певний час від 1 до 24 годин.

1.2 СВІТЛОВІ ІНДИКАТОРИ

1.2.1 У зонах індикації роботи машини передбачені світлові індикатори у відповідності з рисунком 3.

Індикатори операцій прання:

-  — попереднє прання,
-  — прання,
-  — полоскання,
-  — зупинка з водою,
-  — віджим і злив.

Індикатори операцій прання загоряються по черзі під час роботи машини за обраною програмою.



Індикатор часу відображає тривалість прання, а також час до початку прання, якщо вибрана функція «Відкладений старт» ().

Індикатор блокування дверцят  загоряється і горить, якщо дверцята відкриті не можна.

Індикатори додаткових функцій, в тому числі **індикатор захисту від дітей** , загоряються при виборі кнопкою додаткової функції (див. 1.1.2).

1.3 ВМИКАННЯ/ВИМИКАННЯ ЗВУКОВОЇ СИГНАЛІЗАЦІЇ

1.3.1 У машині передбачена звукова сигналізація. Різні звукові сигнали супроводжують початок і закінчення роботи машини, а також лунають при завданні несумісних функцій, при випадковому натисканні кнопок під час роботи машини, а також при несправностях.

Для вмикання звукової сигналізації (крім сигналів, які інформують про несправності) слід утримувати натиснутою кнопку  протягом 3 с — на індикаторі часу висвічується «Sn-0». При повторному натисканні кнопки  протягом 3 с звукова сигналізація вмикається — на індикаторі часу висвічується «Sn-1».

1.4 ВМИКАННЯ МАШИНИ І ВИБІР ПРОГРАМИ

1.4.1 Для вмикання машини слід натиснути кнопку  — загориться індикатор програми «Бавовна». Потім, повертаючи ручку, вибрати програму прання у відповідності з рисунком 2. У зоні індикації роботи машини загоряються: час тривалості прання, індикатори операцій прання вибраної програми, індикатори значень температури прання і швидкості віджиму.

При виборі програми у відповідності з таблицею 1 автоматично задаються основні параметри прання, встановлені виробником (швидкість віджиму, температура прання, її тривалість та ін.).

Якщо протягом 15 хв. після вмикання машини не буде ввімкнено програму (див. 1.8.1), то машина автоматично вмикається з метою заощадження електроенергії.

1.4.2 Час тривалості прання, відображений на індикаторі часу, визначено в лабораторних умовах. Він може змінюватися (збільшуватися або зменшуватися) в процесі роботи машини в залежності від температури і тиску води у водопровідній мережі, маси завантажуваної білизни, виду тканин виробів, зміни величини напруги в електричній мережі і т.д.

УВАГА! Допускається розбіжність показання часу до закінчення прання на дисплеї з моментом фактичного закінчення прання.



1.4.3 Вибір програми проводиться тільки до початку прання. Установка ручки на поділку нової програми під час роботи машини (без вмикання машини) не дозволяє змінити раніше обрану програму.

1.4.4 Після вибору програми можна змінити параметри прання і вибрати додаткові функції відповідно до 1.5 - 1.7.

1.5 ВИБІР ТЕМПЕРАТУРИ

1.5.1 Натискаючи кнопку  відповідно до малюнка 3, можна змінити передбачену програмою температуру прання. При натисканні кнопки по черзі висвітлюються індикатори із числовими значеннями температури. Обираєте значення температури прання в машині: 20 °C, 30 °C, 40 °C, 60 °C, 90 °C. Одночасно з вибором температури змінюється показання тривалості прання.

1.6 ВИБІР ШВИДКОСТІ ВІДЖИМУ

1.6.1 Натискаючи кнопку  у відповідності з рисунком 3, можна зменшити швидкість віджиму, передбачену програмою прання. При натисканні кнопки по черзі висвічуються індикатори з числовими значеннями швидкості віджиму від максимального до  (віджим значенний) з подальшим повторенням.



УВАГА! Швидкість віджимів між основними операціями прання не регулюється і залежить від обраної програми.

1.7 ВИБІР ДОДАТКОВОЇ ФУНКЦІЇ

1.7.1 Для вибору додаткової функції слід натиснути відповідну їй кнопку — загориться індикатор у відповідності з рисунком 3. При повторному натисканні світловий індикатор гасне, функція відмінюється.

Вибір додаткових функцій допускається лише до початку прання. При натисканні кнопок під час роботи машини лунає потрійний звуковий сигнал — додаткова функція не вмикається.

УВАГА! Якщо обрана функція не є сумісною з обраною програмою, лунає звуковий сигнал, індикатор не загоряється та функція не вмикається.

1.7.2 Завдання часу відкладеного старту проводиться натисканням на кнопку  — загориться індикатор кнопки і на індикаторі часу з'явиться максимальний час затримки початку прання 24 години («Н:24»). Натискаючи на кнопку , слід задати необхідний час (інтервал зміни показання 1 година).

При необхідності відмінити цю функцію слід задати час «Н:0» (до початку прання), натискаючи на кнопку , — індикатор кнопки згасне.

1.8 ВМИКАННЯ ПРОГРАМИ І ПОЧАТОК ПРАННЯ

1.8.1 Для початку роботи машини за обраною програмою прання слід натиснути кнопку  — загориться індикатор кнопки,

пролунає звуковий сигнал, спрацює блокувальний пристрій дверця і прання почнеться. На індикаторі часу починається зворотний відлік часу до закінчення прання. Під час прання також буде горіти індикатор виконаної операції прання, індикатори температури, швидкості віджиму і додаткових функцій (якщо вони вибрані).

Якщо обрана додаткова функція «Відкладений старт» (☺), то на індикаторі часу почнеться відлік часу до початку прання (мигає показання часу, індикатор кнопки ► II – горить).

1.8.2 Підкрохмалювання білизни рекомендується проводити після прання. Для підкрохмалювання слід розчинити у воді спеціальний засіб для підкрохмалювання згідно з рекомендаціями його виробника із розрахунку, що в машину буде залито приблизно 15 л води. Рідкий засіб для підкрохмалювання залити в лоток машини згідно інструкції з експлуатації (розділ 6). Ручку встановити на програму «Полоскання», вибрати швидкість віджиму за необхідності, увімкнути програму, натиснувши кнопку ► II.

УВАГА! Білизна для підкрохмалювання не повинна бути оброблена кондиціонером.

1.9 ПАУЗА У РОБОТІ МАШИНИ

1.9.1 При необхідності призупинити роботу машини без скасування програми слід натиснути кнопку ► II – пролунає звуковий сигнал, індикатор кнопки ► II замигає, відлік часу і прання зупиняться, на індикаторі часу спалахує «P».

Для продовження прання слід натиснути кнопку ► II. Машина продовжить виконання програми з початку зупиненої операції прання, час до закінчення прання може збільшитися.

У програмах «Змішані», «Вовна», «Ручне прання» призупинити роботу машини неможливо.

УВАГА! За наявності води в баку машини чи за температурою води вище за 60 °C дверця не відчиняються.

1.10 ВІДМІНА ПРОГРАМИ

1.10.1 Для відміни виконаної програми слід утримувати натиснутою кнопку (⏻) протягом 3 с – на індикаторі часу починається відлік часу (в секундах), що залишився до вимикання (наприклад «3 ... 2 ... 1»), загоряється напис «OFF». Потім машина вимикається і виконувана програма відмінюється. При необхідності відкрити дверця слід провести злив води, вибравши і увімкнувши програму «Злив».

УВАГА! Не відкривайте дверця машини, якщо рівень води в барабані візуально визначається через скло дверця.

1.11 ВИМИКАННЯ МАШИНИ

1.11.1 Після закінчення останньої операції прання на індикаторі часу з'являється напис «End», відключається блокувальний пристрій дверця, лунає звуковий сигнал, гаснуть індикатори операцій прання і індикатор кнопки ► II.

Миготіння індикатора (⚡) після закінчення прання вказує на те, що білизна недостатньо віджата (см. розділ 9 керівництва з експлуатації).

Якщо машину не вимкнено від електричної мережі, то звуковий сигнал лунає ще п'ять разів із інтервалом в одну хвилину, а за 15 хвилин після завершення прання згасне індикація та машина автоматично вимкнеться з метою заощадження електроенергії.

1.11.2 По завершенні прання натиснути кнопку (⏻) – машина вимикається. Потім вийняти вилку шнура живлення з розетки і закрити кран подачі води. Відчинити дверця і дістати білизну.

2 ПРОГРАМИ ПРАННЯ

2.1 У машині передбачені основні програми прання (Бавовна, Синтетика, Змішані тканини, Вовна) і спеціальні (Шовк, Ручне прання, Супершвидко 15 хв., Дитячий одяг, Сорочки, Джинси, Спортивне взуття, Темні речі, Верхній одяг, Полоскання, Злив, Віджим) див. таблицю 1.

2.2 Спеціальні програми враховують особливості виробів, які перуться.

«Шовк» – програма для прання шовкових виробів, нижньої білизни, занавісок. Передбачений у програмі щадний віджим захищає тканини від зминання.

«Ручне прання» призначене для прання виробів із дуже тонких і делікатних тканин, які в маркуванні мають символи з догляду ☺ або ☹.

Програма закінчується коротким щадним віджимом.

«Супершвидко 15 хв» дозволяє швидко попрацювати невелику кількість слабозабруднених виробів, що економить час і електроенергію. Використовуючи програму, можна прати в холодній воді білизну з різних тканин (крім вовни і шовку, а також виробів для ручного прання).

«Дитячий одяг» – програма для прання дитячого одягу, пелюшок, постільної білизни, рушників, серветок і т.п. Програму рекомендується використовувати для прання виробів, що належать людям з алергією на миючі засоби. При виконанні програми забезпечується висока ефективність відперання і полоскання.

При виборі програми автоматично вмикається функція «попереднє прання», яку можна вимкнути, натиснувши на кнопку ☹.

«Сорочки» – програма для прання сорочок і блуз із різних тканин і забарвлень. Програма забезпечує максимальну схоронність речей, зменшує пом'ятість тканини завдяки щадному віджиманню при пранні.

«Джинси» – програма для прання виробів з джинсової тканини. В процесі прання тканині відвертається лінка та знебарвлювання.

«Темні речі» – програма для прання виробів темного кольору з бавовняних і синтетичних тканин, які не вимагають особливого догляду.

«Верхній одяг» – програма, яка дозволяє прати вироби з водовідштовхувальних тканин (поліестер, нейлон), куртки, вітривки, плащі, спортивний одяг. Перед пранням рекомендується попередньо обробити манжети, коміри і ділянки з плямами для отримання кращого результату прання. Програма не призначена для прання курток-пуховиків.

Не рекомендується при пранні використовувати кондиціонер або миючий засіб з кондиціонером.

3 ОСОБЛИВОСТІ В РОБОТІ МАШИНИ

3.1 У машині (в залежності від виконання) передбачена можливість відкривання дверця в аварійному режимі (при відключенні електроживлення).

Для відкривання дверця відкрити кришку фільтра (див. рисунок 4). В отвір тяги встановити викрутку або інший відповідний предмет, потягнути тягу вниз і одночасно відкрити дверця.





Рисунок 4

Таблиця 1 - Програми прання

Назва програми	Температура прання, °C	Можливість використання відділень лотка			Можливість використання додаткових функцій	Максимальне завантаження за моделями СМА з першою цифрою в позначенні ²⁾ , кг			Вид тканини, виробу	Забруднення виробу
						5	6	7		
Бавовна ¹⁾	90	1	2			5,0	6,0	7,0	Біла, міцнофарбована бавовняна, лляна. Вироби, що вимагають кип'ятіння	Сильне, середнє
									Міцнофарбована бавовняна, лляна	
									Кольорова бавовняна, лляна	Середнє, легке
	30								З нестійким фарбуванням тонка бавовняна, лляна	
	20									
Синтетика	60	1	2			2,5	2,5; 3,0 ³⁾	3,0; 2,5 ⁴⁾	Міцнофарбована синтетична, змішана	Сильне, середнє
									Кольорова тонка синтетична	
									З нестійким фарбуванням тонка синтетична	Легке
	30									
20										
Змішані	40	-	2			2,5	2,5; 3,0 ³⁾	3,0; 2,5 ⁴⁾	Вироби з тонких тканин (шовк, синтетика, змішана), гардини	Середнє, легке
										Легке
	20									
Шерсть	40	-	2			1,0	1,0	1,5	Вироби з вовни, напівшерсті (кашемір, мохер і т.д.), придатні для машинного прання	Середнє, легке
										
	20									
Шовк	30	-	2			1,0	1,0	1,5	Вироби з шовку, віскози, призначені для машинного і ручного прання	Середнє, легке
										
Ручне прання	30	-	2			1,0	1,0	1,5	Вироби з лляних, шовкових, вовняних, віскозних тканин, призначені для ручного прання	Легке
										
Віджим	-	-	-	-		5,0	6,0	7,0	Всі види тканин	-
Полоскання	-	-	2						Всі види тканин	-
Злив	-	-	-	-					-	-
Верхній одяг	30	-	2			2,0			Вироби з водовідштовхувальних тканин (поліестер, нейлон)	Середнє, легке
										
Темні речі	40	-	2			2,0	2,5	3,0; 2,5 ⁴⁾	Вироби з бавовняних і змішаних тканин	Середнє, легке
										
										
Спорт. взуття	30	-	2			2 пари			Бавовняна, змішана	Легке
										
Джинси	40	-	2			2,5	3,0	3,5; 3,0 ⁴⁾	Вироби з бавовняної і змішаної джинсової тканини	Середнє, легке
										
										
Сорочки	40	-	2			1,5	1,5 2,0 ³⁾	2,0; 1,5 ⁴⁾	Сорочки, блузки з усіх видів тканин (крім шовку), що вимагають освіження	Легке
										
										
Дитячий одяг	90	1	2			2,0	2,5	3,0; 2,5 ⁴⁾	Вироби з бавовни, змішаних тканин	Середнє, легке
										
										
										
										
Супершвидко 15 хв	30	-	2			2,0			Всі види тканин (крім вовни), що вимагають освіження	Легке
										

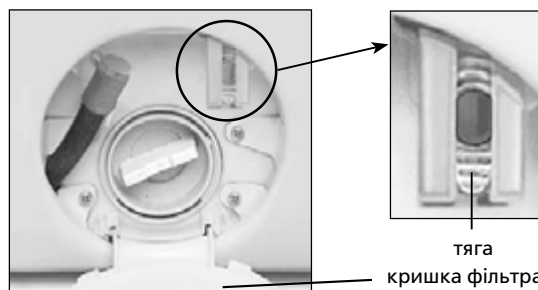
¹⁾ Програми «Бавовна» за 60 °C та «Бавовна» за 40 °C із додатковою функцією  (інтенсивне прання) є стандартними програмами прання виробів із бавовняних тканин для визначення експлуатаційних характеристик машини відповідно до СТБ EN 60456-2013. Ці програми призначені для прання бавовняної білизни середнього ступеню забруднення та є найбільш ефективними програмами з точки зору споживання електроенергії та витрати води. Фактична температура води при пранні може відрізнитися від заявленої для цих програм.

²⁾ Приклад позначення моделі СМА з першою цифрою 5 – СМА 50У810-XX, з цифрою 6 – СМА 60С810-XX тощо.

³⁾ Для моделей СМА 60С810-XX, СМА 60С1010-XX.

⁴⁾ Для моделей СМА 70У1010-XX.

4 ТЕХНІЧНІ ХАРАКТЕРИСТИКИ І КОМПЛЕКТУЮЧІ

4.1 Найменування технічних характеристик і комплектуючих виробів зазначені в таблицях 2 і 3 відповідно. У гарантійній карті

дані найменування наведені російською мовою і вказані значення параметрів і кількість комплектуючих.

4.2 Інформація в таблиці відповідно до рисунка 5 дана у виробі російською мовою.

Таблиця 2 – Технічні характеристики

№	НАЙМЕНУВАННЯ		Модель
1.1	Габаритні розміри, мм	висота ¹	Значення параметрів вказані у гарантійній карті
		ширина	
		глибина за корпусом	
		глибина	
1.2	Маса нетто, кг, не більш за		
1.3	Номінальна споживана потужність, Вт		
1.4	Номінальне завантаження, кг		
1.5	Клас енергетичної ефективності ²		
1.6	Річне споживання електроенергії ³ , кВт·год, не більш за		
1.7	Середнє значення споживання електроенергії для стандартної програми прання білизни з бавовни ³ , кВт·год, не більш за	60 °C (повне завантаження)	
		60 °C (1/2 завантаження)	
		40 °C (1/2 завантаження)	
1.8	Середнє значення споживаної потужності ³ , Вт, не більш за	у вимкненому стані	
		у ввімкненому стані	
1.9	Річна витрата води ³ , л, не більш за		
1.10	Клас ефективності відтискання ²		
1.11	Максимальна частота обертання барабану під час відтискання ³ , об/хв.		
1.12	Середнє значення вмісту залишкової вологи ³ , %, не більш за		
1.13	Середній час виконання стандартної програми прання білизни з бавовни ³ , хв.	60 °C (повне завантаження)	
		60 °C (1/2 завантаження)	
		40 °C (1/2 завантаження)	
1.14	Коригований рівень звукової потужності, дБА, не більш за	під час прання	
		під час відтискання	
1.15	Вміст золота, г		
1.16	Вміст срібла, г		
1.17	Вміст платини, г		
¹ Змінюється в межах допуску в залежності від встановленої висоти регульованих опор. ² Класи енергетичної ефективності та ефективності відтискання визначено відповідно до ТР 1061/2010/EU. ³ Експлуатаційні характеристики визначено відповідно до СТБ EN 60456-2013. Примітка – Визначення технічних характеристик здійснюється в спеціально обладнаних лабораторіях за певних методик.			

ATLANT	
Позначення моделі і виконання виробу	Клас енергетичної ефективності Діапазон номінальних напруг :
Нормативний документ	Номінальна спожита потужність:
Кліматичний клас виробу	Допустиме завантаження: Тиск в мережі водопостачання: Зроблено в Республіці Білорусія ЗАТ «АТЛАНТ», пр. Переможців, 61, м. Мінськ
Знаки відповідності	

Рисунок 5 – Табличка

Таблиця 3 – Комплектуючі

№	НАЙМЕНУВАННЯ	Кількість, шт.
2.1	Шторка	Зазначено в гарантійній карті
2.2	Шланг наливний (в комплекті з фільтром і шайбою) або із захисною системою (в залежності від моделі)	
2.3	Кронштейн	
2.4	Заглушка	
2.5	Ковпачок	

Гарантійний термін експлуатації електродвигуна машини складає 5 років.

1 МАШИНА ЖҰМЫСЫ СИПАТТАМАСЫ

1.1 БАСҚАРУ ОРГАНДАРЫ

1.1.1 Машинаны басқару органдары 1 суретпен сәйкес басқару панелінде орналасқан.

Машинаны қосу/сөндіру батырмасы  машинаны қосу/сөндіру, жуу кезінде бағдарламаны болдырмау үшін арналған.

Бағдарламаны таңдау тұтқасы (бұдан әрі — тұтқа) 2 суретпен сәйкес екі бағытта да бұралады: сағат тілі бойынша және оған қарсы. Тұтқа айналасында жарық индикаторлары орналасқан және бағдарламалар атаулары көрсетілген.

Старт/пауза батырмасы  машинаның таңдалынған бағдарлама бойынша жұмысын бастауы (старты) үшін, сонымен қатар, жуу бағдарламасын болдырмаусыз машина жұмысындағы паузаны көрсету үшін арналған.

1.1.2 Қосымша функцияларды таңдау батырмалары 1, 3 суреттермен сәйкес символдармен белгіленген. Батырмаға басқан уақытта жуу бағдарламасына қосымша функция қосылады және машина жұмысын индикациялау зонасында қажетті индикатор жанады.



Қосымша функцияларды пайдалану және қосу мүмкіндігі жуу бағдарламасына тәуелді (1 кестені қар.).

Температураны таңдау  кір жуу бағдарламасында ұсынылған температурадан айырмашылығы бар кір жуу температурасын таңдауға мүмкіндік береді. Температураның таңдалынған мәні қажетті индикатормен жанады.

Сығу жылдамдығын таңдау  жуу бағдарламасымен қарастырылған максималды мәннен төмен сығу жылдамдығын таңдауға мүмкіндік береді. Сығу жылдамдығының таңдалынған мәні қажетті индикатормен жанады.

Алдын-ала жуу  қатты ластанған мақта-қағаз маталардан жасалған бұйымдар үшін қарастырылған. Функцияны қосқан уақытта бұйымдар жуғыш құралы суда 30 °C температурада қосымша жуылады, бұл негізгі жуу кезінде ластанудың сапалы жойылуын қамтамасыз етеді.

Түңгі жуу  машинаның шуыл деңгейі төмен жұмысын қамтамасыз ету үшін пайдаланылады. Жуу сығудың төмендетілген жылдамдықтарында орындалады, сонымен қатар, сөндірілген дыбыстық сигнализациямен. Функция қатты ластанған киімдерді жуу үшін арналмаған.

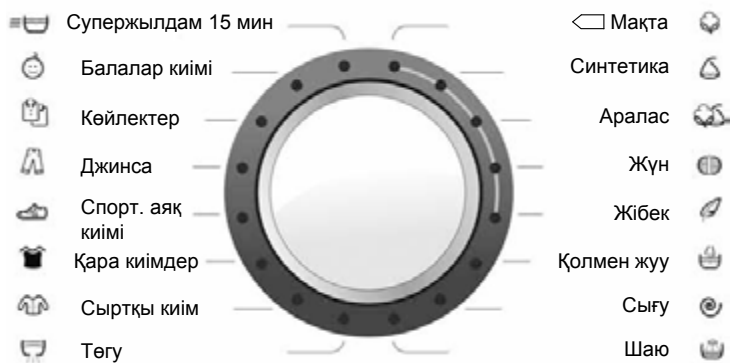

1 сурет — Басқару панелі

2 сурет — Бағдарламаны таңдау тұтқасы

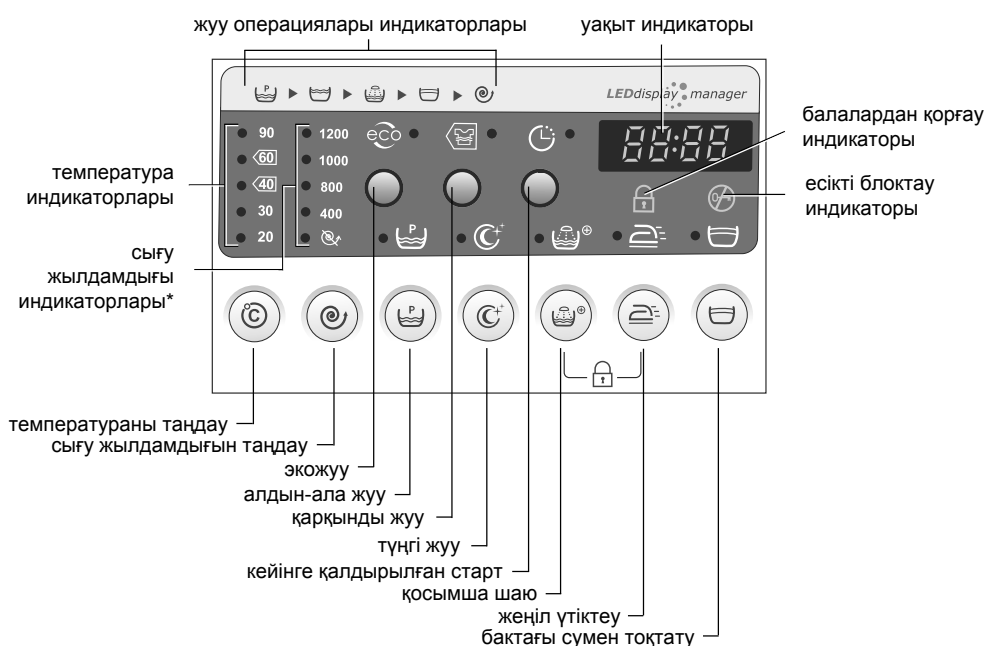

* Сығу жылдамдығы мәндері машина үлгісіне тәуелді.

3 сурет — Индикациялау зоналары және қосымша функцияларды таңдау батырмалары

НАЗАР АУДАРЫҢЫЗ! Жуғаннан кейін, егер киім жеткіліксіз сығылмаған болса, «Сығу» бағдарламасын таңдаған жөн.

Қосымша шаю балалар киімдері, жуғыш құралдарға аллергиясы бар адамдарға меншікті киімдерді, немесе жуғыш құрал жеткіліксіз шайылатын өте жұмсақ суда жуу үшін арналған.

Функцияны қосқан уақытта жуу бағдарламасына тағы бір шаю қосылады.

Жеңіл үтіктеу жуу және сығу үрдісінде матаның иленуін азайту, кейінгі үтіктеуді жеңілдету үшін пайдаланылады. Функцияны пайдалану жуудың күтімді режимін және жуудан кейінгі қатпарлардың минималды саны бар күтіп сығуды қамтамасыз етеді.

НАЗАР АУДАРЫҢЫЗ! «Түнгі жуу» функциясын қосқан кезде «Жеңіл үтіктеу» функциясы автоматты түрде өшіріледі.

Бактағы сумен тоқтату маталардың иленуін азайту үшін жұқа маталардан жасалған бұйымдарды жуу кезінде пайдаланылады.

Функцияны қосқан кезде суды ағызу мен ақырғы сығу болмайды. Жууды аяқтағаннан кейін индикаторы мен батырмасының индикаторы суды ағызудың қажет екендігін білдіре отырып, белгі береді. Суды ағызу үшін батырмасын басу қажет.

Балалардан қорғау балалардың таңдалынған бағдарламаның кездейсоқ өзгертулері үшін қарастырылған. Функцияны қосу үшін бірауқытта және батырмаларын басу — батырмасынан басқа басқару панелінің барлық батырмалары блокталады. және батырмаларын қайта басу функцияны сөндіреді.

Экожуу орташа және аз ластанған бұйымдарды жуу үшін арналған. Функцияны қосқан уақытта жуу қарқыны төмендейді, электр қуатының шығыны мен жуу ұзақтығы азаяды.

Қарқынды жуу қатты ластанған бұйымдардың жуылу тиімділігін арттыру үшін пайдаланылады.

Кейінге қалдырылған старт 1 бастап 24 сағатқа дейінгі белгілі уақытқа жуудың басталуын кейіндетуге мүмкіндік береді.

1.2 ЖАРЫҚ ИНДИКАТОРЛАРЫ

1.2.1 Машина жұмысын индикациялау зоналарында 3 суретпен сәйкес жарық индикаторлары қарастырылған.

Жуу операциясы индикаторлары:

– алдын-ала жуу, – жуу, – шаю,

– сумен тоқтату, – сығу және төгу.

Жуу операциялары индикаторлары машинаның таңдалынған бағдарлама бойынша жұмысы кезінде кезекпен жанады.

Уақыт индикаторы жуу ұзақтығын, сонымен қатар, егер «Кейінге қалдырылған старт» () функциясы таңдалынған болса, жуу басталғанға дейінгі уақытты көрсетеді.

Есікті блоктау индикаторы егер есікті ашуға болмайтын болса жанады және жанып тұрады.

Қосымша функциялар индикаторлары, оның ішінде **балалардан қорғау индикаторы** , қосымша функция батырмасымен таңдау кезінде жанады (1.1.2 қар.).

1.3 ДЫБЫСТЫҚ СИГНАЛИЗАЦИЯНЫ ҚОСУ/СӨНДІРУ

1.3.1 Машинада дыбыстық сигнал беру қарастырылған. Түрлі дыбыстық сигналдар машина жұмысының басталу мен аяқталуын сүйемелдейді, сондай-ақ үйлеспейтін функцияларды белгілеген кезде, машина жұмыс жасаған кезде тетіктерді байқамай басқан кезде, сондай-ақ ақаулықтар кезінде шығарылады.

Дыбыстық сигнал беруді ажырату үшін (ақаулықтар туралы ақпараттандыратын сигналдардан басқа) тетігін 3 с ішінде басып ұстау керек – уақыт индикаторында «Sn-0» көрінеді. тетігін 3 с ішінде қайтадан басқан кезде, дыбыстық сигнал беру қосылады – уақыт индикаторында «Sn-1» көрінеді.

1.4 МАШИНАНЫ ҚОСУ ЖӘНЕ БАҒДАРЛАМАНЫ ТАҢДАУ

1.4.1 Машинаны қосу үшін батырмасын басқан жөн — «Мақта» бағдарламасының индикаторы жанады. Сосын тұтқаны бұрай отырып, 2 суретпен сәйкес жуу бағдарламасын таңдау. Машина жұмысы индикациясы зонасында жанады: жуу ұзақтығы уақыты, таңдалынған бағдарламаның жуу операциялары индикаторлары, жуу және сығу жылдамдығы температурасы мәндері индикаторлары.

Бағдарламаны таңдаған уақытта 1 кестемен сәйкес автоматты

түрде өндірушімен анықталған, жуудың негізгі параметрлері автоматты түрде көрсетіледі (сығу жылдамдығы, жуу температурасы, оның ұзақтығы және т.б.).

Егер машина қосылғаннан кейін 15 мин ішінде бағдарлама іске қосылмаса (1.8.1 қараңыз), онда машина электр қуатын үнемдеу мақсатында автоматты түрде істен шығады.

1.4.2 Уақыт индикаторында көрсетілген жуу ұзақтығы уақыты зертханалық жағдайларда анықталған. Ол машинаның жұмыс істеу үрдісінде суқұбыр желісіндегі судың температурасы мен қысымына, жүктелетін киім салмағына, бұйымдар маталары түріне, электр желісіндегі кернеу шамасының өзгеруіне және т.б. тәуелді өзгере алады (артып немесе азайып).

НАЗАР АУДАРЫҢЫЗ! Дисплейдегі жуудың аяқталуына дейінгі уақыт көрсеткішінің жуудың нақты аяқталу сәтімен сәйкес келмеуіне жол беріледі.

1.4.3 Бағдарламаны таңдау жуу басталғанға дейін ғана орындалады. Машина жұмысы кезінде (машинаны сөндірусіз) тұтқаны жаңа бағдарлама бөлігінде орнату бұрын таңдалынған бағдарламаны өзгертуге мүмкіндік бермейді.

1.4.4 Бағдарлама таңдалынғаннан кейін жуу параметрлерін өзгеріп және 1.5 – 1.7-бен сәйкес қосымша функцияларды таңдауға болады.

1.5 ТЕМПЕРАТУРАНЫ ТАҢДАУ

1.5.1 3 суретпен сәйкес батырмасын баса отырып, бағдарламамен қарастырылған жуу температурасын өзгертуге болады. Батырманы басқан уақытта кезекпен кейін қайталана отырып, максималдыдан 20 °C дейінгі температураның сандық мәндері бар индикаторлар жанады. Машинадағы жуу температурасының таңдалынатын мәндері: 20 °C, 30 °C, 40 °C, 60 °C, 90 °C. Температураны таңдаумен бірауқытта жуу ұзақтығы көрсеткіші өзгереді.

1.6 СЫҒУ ЖЫЛДАМДЫҒЫН ТАҢДАУ

1.6.1 3 суретпен сәйкес батырмасын баса отырып, жуу бағдарламасымен қарастырылған сығу жылдамдығын азайтуға болады. Батырманы басқан уақытта кезекпен кейін қайталана отырып максималдыдан бастап минимальдыға дейін (сығу сөндірілген) жылдамдығының сандық мәндері бар индикаторлар жанады.

НАЗАР АУДАРЫҢЫЗ! Жуудың негізгі операциялары арасындағы сығу жылдамдығы реттелмейді және таңдалынған бағдарламаға тәуелді.

1.7 ҚОСЫМША ФУНКЦИЯНЫ ТАҢДАУ

1.7.1 Қосымша функцияны таңдау үшін оған сәйкес келетін батырманы басқан жөн — 3 суретпен сәйкес индикатор жанады. Қайта басқан уақытта жарық индикаторы сөнеді, функция болдырылмайды.

Қосымша функцияларды таңдау тек қана жуу басталғанға дейін рұқсат етіледі. Машина жұмыс істеп тұрған уақытта батырмаларға басқан уақытта үш дыбыстық сигнал беріледі — қосымша функция қосылмайды.

НАЗАР АУДАРЫҢЫЗ! Егер таңдалған функция таңдалған бағдарламамен үйлеспесе, дыбыстық сигнал шығады, индикатор жанбайды және функция қосылмайды.

1.7.2 Кейінге қалдырылған старт уақытын көрсету батырмасына басу арқылы орындалады — батырма индикаторы жанады және уақыт индикаторында жуудың басталуын кідіртудің 24 сағат максималды уақыты пайда болады («Н:24»). батырмасына баса отырып, қажетті уақытты көрсеткен жөн (көрсеткішті өзгерту интервалы 1 сағ.).

Осы функцияны болдырмау қажет болған уақытта батырмасына баса отырып, «Н:0» уақытын көрсету қажет (жуу басталғанға дейін), — батырма индикаторы сөнеді.

1.8 БАҒДАРЛАМАНЫ ҚОСУ ЖӘНЕ ЖУУДЫҢ БАСТАЛУЫ

1.8.1 Машинаның жуудың таңдалынған бағдарламасы бойынша жұмысын бастауы үшін батырмасын басқан жөн — батырма индикаторы жанады, дыбыстық сигнал беріледі, есіктің блоктау құрылғысы іске қосылады және жуу басталады. Уақыт индикаторында жуу аяқталғанға дейін уақытты артқа санау

басталады. Жуу кезінде, сонымен қатар, жуудың орындалатын операциясы индикаторы, температура, сығу жылдамдығы және қосымша функциялар индикаторлары жанатын болады (егер олар таңдалынған болса). Егер «Кейінге қалдырылған старт» (⏸) қосымша функциясы таңдалса, онда уақыт индикаторында кір жууды бастағанға дейін уақыт есебі басталады (уақыт көрсеткіші жыпылықтайды). ► II тетігінің индикаторы — жанады).

1.8.2 Киімді крахмалдауды жуудан кейін орындау ұсынылады. Крахмалдау үшін суға крахмалдауға арналған арнайы құралды оның өндірушісінің ұсыныстарына сәйкес, машинаға шамамен 15 л су құйылады деген есеппен еріту қажет. Крахмалдауға арналған сұйық құралды пайдалану жөніндегі нұсқаулыққа сәйкес машина тартпасына құю (6 бөлім). Тұтқаны «Шаю» бағдарламасына орнату, қажет болған жағдайда сығу жылдамдығын таңдау, ► II батырмасына баса отырып, бағдарламаны қосу.

HAZAR АУДАРЫҢЫЗ! Крахмалдауға арналған киім кондиционермен өңделмеген болуы тиіс.

1.9 МАШИНА ЖҰМЫСЫНДАҒЫ ПАУЗА

1.9.1 Машинаның жұмысын бағдарламасын тоқтатпастан кідірту қажет болған жағдайда, ► II түймесін басу қажет — дыбыстық сигнал беріледі, ► II түймесінің индикаторы өшіп-жанып тұрады, уақытты санау және жуу үдерісі тоқтатылады, уақыт индикаторында «P» жанады.

Жууды жалғастыру үшін ► II түймесін басу қажет. Машина бағдарламаны тоқтатылған жуу операциясынан бастап әрі қарай жалғастырады, жууды аяқтау уақыты көбеюі мүмкін.

«Аралас», «Жүн», «Қолмен жуу» бағдарламаларында машина жұмысын тоқтату мүмкін емес.

HAZAR АУДАРЫҢЫЗ! Машина бағында су болған жағдайда немесе су 60 °C температурада есік ашылмайды.

1.10 БАҒДАРЛАМАНЫ БОЛДЫРТПАУ

1.10.1 Орындалатын бағдарламаны алып тастау үшін, ⏸ тетігін 3 с ішінде басып ұстау керек — уақыт индикаторында ажыратылғанға дейін (мысалы «3...2...1») қалған уақыт есебі (секундтарда) басталады, «OFF» жазбасы жанады. Кейін машина ажыратылады және орындалатын бағдарлама алып тасталынады. Есікті ашу қажет болған жағдайда, «Құйып алу» бағдарламасын таңдап әрі қосып, суды құйып алу керек.

HAZAR АУДАРЫҢЫЗ! Егер барабандағы су деңгейі есік шынысы арқылы көзбен анықталатын болса, машинаның есігін ашпаңыз.

1.11 МАШИНАНЫ СӨНДІРУ

1.11.1 Кір жуудың соңғы операциясы аяқталғаннан кейін, уақыт индикаторында «End» жазбасы пайда болады, есіктің бұғаттау құрылғысы ажыратылады, дыбыстық сигнал беріледі, кір жуу операциясының индикаторы және ► II тетігінің индикаторы сөнеді.

Жуылып біткеннен кейін ⏸ индикаторының өшіп-жануы киімнің толығымен сығылмағандығын көрсетеді (пайдалану жөніндегі нұсқаулықтың 9 бөлімін қараңыз).

Егер машина электр желісінен ажыратылмаса, онда дыбыс дабылдамасы бір минут аралықпен бес мәрте беріледі, ал жуу аяқталғаннан кейін 15 минут өткенде индикация өшеді де, машина электр қуатын үнемдеу мақсатында автоматты түрде ажыратылады.

1.11.2 Жуу аяқталғаннан кейін ⏸ батырмасын басу — машина сөнеді. Сосын қоректендіру бауын розеткадан шығарып және суды жіберу кранын жабу қажет. Есікті ашу және киімдерді шығару.

2 ЖУУ БАҒДАРЛАМАЛАРЫ

2.1 Машинада жуудың негізгі бағдарламалары қарастырылған (Мақта, Синтетика, Аралас маталар, Жүн) және арнайы (Жібек, Қолмен жуу, Супержылдам 15 мин, Балалар киімі, Көйлектер, Джинса, Спорттық аяқ киім, Қара киімдер, Сыртқы киім, Шаю, Төгү, Сығу) (1 кесте).

2.2 Арнайы бағдарламалар жуылатын бұйымдарды ерекшеліктерін ескереді.

«Жібек» — жібек бұйымдар, іш киім, перделерді жууға арналған бағдарлама. Бағдарламада қарастырылған күтім сығу маталарды иленуден қорғайды.

«Қолмен жуу» өте жұқа және нәзік маталардан жасалған бұйымдарды жуу үшін арналған, олардың маркалануында күтім бойынша 🧤 немесе 🧤 символдары бар.

Бағдарлама қысқа күтімді сығумен аяқталады.

«Супержылдам 15 мин» жылдам аз ластанған бұйымдардың аз мөлшерін жууға мүмкіндік береді, бұл уақыт пен электр қуатын үнемдейді. Бағдарламаны пайдалана отырып, суық суда әр түрлі маталардан жасалған іш киімдерді жууға болады (жүн мен жібекті, сонымен қатар, қолмен жууға арналған бұйымдарды қоспағанда).

«Балалар киімі» — балалар киімін, жаялықтарды, төсек-орынды, орамалдарды, сүлгілерді және т.б. жууға арналған бағдарлама. Бағдарламаны жуғыш құралдарға аллергиясы бар адамдарға меншікті бұйымдарды жуу үшін пайдалану ұсынылады. Бағдарламаны орындау кезінде жуу мен шаюдың жоғары тиімділігі қамтамасыз етіледі. Бағдарламаны таңдаған уақытта автоматты түрде «алдын-ала жуу» функциясы қосылады, оны 🧼 батырмасына басу арқылы сөндіруге болады.

«Көйлектер» — әр түрлі маталардан жасалған және түстері әр түрлі көйлектер мен блузкаларды жууға арналған бағдарлама. Бағдарлама заттардың максималды сақталуын қамтамасыз етеді, жуу кезіндегі күтімді сығу арқасында маталардың иленуін азайтады.

«Джинса» — джинса материалдан жасалған бұйымдарды жуу үшін арналған бағдарлама. Жуу үрдісінде мата деформацияланудан сақталады, оңу және түссізденудің алды алынады.

«Қара заттар» — ерекше күтімді қажет етпейтін мақта және синтетикалық маталардан жасалған қара түсті бұйымдарды жуу үшін арналған бағдарлама.

«Сыртқы киім» — су сіңірмейтін маталардан (полиэстер, нейлон) жасалған бұйымдарды, күртешелер, жеңіл күртешелер, жадағайлар, спорттық киімдерді жууға мүмкіндік беретін бағдарлама. Жуар алдында манжета, жаға және дақтары бар учаскелерді жуудың жақсы нәтижесіне қол жеткізу үшін алдын-ала өңдеу ұсынылады. Бағдарлама мамықтан жасалған күртешелерді жуу үшін арналмаған.

Жуу кезінде кондиционер немесе кондиционері бар жуғыш құрал пайдалану ұсынылмайды.

3 МАШИНА ЖҰМЫСЫНДАҒЫ ЕРЕКШЕЛІКТЕР

3.1 Машинада (орындалуына байланысты) төтенше режимде есікті ашу мүмкіндігі қарастырылған (электр көзінен ажыратылған жағдайда).

Есікті ашу үшін, фильтрдің қақпағын ашу қажет (4-суретті қараңыз). Тартпаның саңылауына бұранда немесе сол сияқты басқа да затты орнатып, тартпаны төмен қарай тартып, есікті бірден ашу қажет.

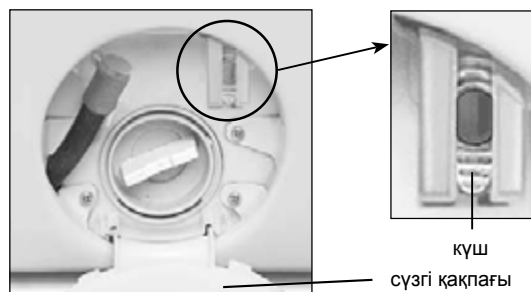

4 сурет

1 кесте – Жуу бағдарламалары

Бағдарламаның атауы	Жуу температурасы, °C	Тартпа бөлімшелерін пайдалану мүмкіндігі			Қосымша функцияларды пайдалану мүмкіндігі	Белгілеуінде бірінші цифрлы СМА модельдері бойынша максималдық жүктеме ²⁾ , кг			Мата, бұйым түрі	Бұйымның ластануы
						5	6	7		
Мақта ¹⁾	90	1	2	☼		5,0	6,0	7,0	Ақ, берік боялған, мақта-мата, зығыр. Қайнатуды талап ететін бұйымдар	Күшті, орташа
	60								Берік боялған мақта-мата, зығыр	
	40								Түсті мақта-мата, зығыр	Орташа, жеңіл
	30								Бояуы тұрақсыз, жұқа мақта-мата, зығыр	
	20									
Синтетика	60	1	2	☼		2,5	2,5; 3,0 ³⁾	3,0; 2,5 ⁴⁾	Берік боялған синтетикалық, аралас	Күшті, орташа
	40								Түсті жұқа синтетикалық	
	30								Бояуы тұрақсыз жұқа синтетикалық	Жеңіл
	20									
Аралас	40	-	2	☼		2,5	2,5; 3,0 ³⁾	3,0; 2,5 ⁴⁾	Жұқа матадан жасалған бұйымдар (жібек, синтетика, аралас), тұтас перде	Орташа, жеңіл
	30								Жеңіл	
	20									
Жүн	40	-	2	☼		1,0	1,0	1,5	Машинамен жуу үшін жарамды жүн, жартылай жүннен жасалған бұйымдар (кашемир, мохер және т.б.)	Орташа, жеңіл
	30									
	20									
Жібек	30	-	2	☼		1,0	1,0	1,5	Машинамен және қолмен жууға арналған жібектен, вискозадан жасалған бұйымдар	Орташа, жеңіл
	20									
Қолмен жуу	30	-	2	☼		1,0	1,0	1,5	Қолмен жууға арналған, зығыр, жібек, жүн, вискоза маталардан жасалған бұйымдар	Жеңіл
	20									
Сығу	-	-	-	-		5,0	6,0	7,0	Маталардың барлық түрлері	-
Шаю	-	-	2	☼					Маталардың барлық түрлері	-
Төгу	-	-	-	-					-	-
Сыртқы киім	30	-	2	☼		2,0	2,0	2,0	Су сіңірмейін маталардан жасалған бұйымдар (полиэстер, нейлон)	Орташа, жеңіл
	20									
Қара заттар	40	-	2	☼		2,0	2,5	3,0; 2,5 ⁴⁾	Мақта және аралас маталардан жасалған бұйымдар	Орташа, жеңіл
	30									
	20									
Спорт. аяқ киім	30	-	2	☼		2 жұл	2 жұл	2 жұл	Мақта-мата, аралас	Жеңіл
	20									
Джинса	40	-	2	☼		2,5	3,0	3,5; 3,0 ⁴⁾	Мақта және аралас джинса матадан жасалған бұйымдар	Орташа, жеңіл
	30									
	20									
Көйлектер	40	-	2	☼		1,5	1,5; 2,0 ³⁾	2,0; 1,5 ⁴⁾	Жууды талап ететін, маталардың барлық түрлерінен жасалған көйлектер, блузкалар	Жеңіл
	30									
	20									
Балалар киімі	90	1	2	☼		2,0	2,5	3,0; 2,5 ⁴⁾	Мақта, аралас маталардан жасалған бұйымдар	Орташа, жеңіл
	60									
	40									
	30									
	20									
Супержылдам 15 мин	30	-	2	☼		2,0	2,0	2,0	Жууды талап ететін маталардың барлық түрлері (жүнді қоспағанда)	Жеңіл
	20									

¹⁾ қосымша атқарымы (қарқынды жуу) бар 60 °C кезіндегі «Мақта» және 40 °C кезіндегі «Мақта» бағдарламалары СТБ EN 60456-2013 сәйкес машинаның пайдалану сипаттамаларын анықтауға арналған мақта матадан жасалған бұйымдарды жуудың стандартты бағдарламалары болып табылады. Аталған бағдарламалар орташа дәрежеде кірлеген мақта мата киімдерін жууға арналған және электр қуатын тұтыну мен су шығыны тұрғысынан алғанда аса тиімді бағдарламалар болып табылады. Жуу кезіндегі судың нақты температурасы аталған бағдарламалар үшін мәлімделгеннен ерекшеленуі де мүмкін.

²⁾ 5 — СМА 50У810-XX, 6 — СМА 60С810-XX және т.б. цифрлы СМА үлгісінің белгілеу мысалы.

³⁾ СМА СМА 60С810-XX, СМА 60С1010-XX үлгілері үшін.

⁴⁾ СМА 70У1010-XX үлгілері үшін.

4 ТЕХНИКАЛЫҚ СИПАТТАМАЛАРЫ МЕН ЖИЫНТЫҚТАУШЫЛАРЫ

4.1 Техникалық сипаттамалар және жиынтықтаушы бұйымдар атаулары 2 және 3 кестелерде көрсетілген. Кепілдікті картада осы

2 кесте – Техникалық сипаттамалары

№	Атауы		Модель
1.1	Габаритті өлшемдері, мм	биіктігі ¹	
		ені	
		корпус бойынша тереңдігі	
		тереңдігі	
1.2	Таза салмағы, кг, артық емес		Параметрлер мөндері кепілдікті картада көрсетілген
1.3	Қажет ететін атаулы қуат, Вт		
1.4	Атаулы жүктеуі, кг		
1.5	Энергетикалық тиімділік класы ²		
1.6	Электр энергиясын жылдық жұмсауы ³ , кВт•сағ, артық емес		
1.7	Мақтадан жасалған іш киімдерді жуудың стандартты бағдарламасы үшін электр энергиясын жұмсаудың орташа мәні ³ , кВт•сағ, артық емес	60 °C (толық тиеу)	
		60 °C (1/2 тиеу)	
		40 °C (1/2 тиеу)	
1.8	Жұмсалатын қуаттың орташа мәні ³ , Вт, артық емес	сөндірілген күйде қосулы күйде	
1.9	Судың жылдық шығыны ³ , л, артық емес		
1.10	Сығу тиімділігінің класы ²		
1.11	Сығу кезінде барабан айналуының максималды жиілігі ³ , айн/мин		
1.12	Қалған ылғал мөлшерінің орташа мәні ³ , %, артық емес		
1.13	Мақтадан жасалған іш киімдерді жуудың стандартты бағдарламасын орындаудың орташа уақыты ³ , мин	60 °C (толық тиеу)	
		60 °C (1/2 тиеу)	
		40 °C (1/2 тиеу)	
1.14	Дыбыс қуатының түзетілген деңгейі, дБА, артық емес	жуу кезінде сығу кезінде	
1.15	Алтын мөлшері, г		
1.16	Күміс мөлшері, г		
1.17	Платина мөлшері, г		

¹ Реттелетін тіректің орнатылған биіктігіне байланысты рұқсат шегінде өзгереді.
² Сығудың энергетикалық тиімділігінің класы мен тиімділігі ТР 1061/2010/EU сәйкес анықталған.
³ Пайдалану сипаттамалары СТБ EN 60456-2013 сәйкес анықталған.
 Ескерту — Техникалық сипаттамаларды анықтау белгілі бір өдістермен арнайы жабдықталған зертханаларда іске асады.

атаулар орыс тілінде келтірілген және параметрлер мөндері мен жиынтықтаушылар саны көрсетілген.

4.2 5 суретпен сәйкес табличкадағы ақпарат бұйымда орыс тілінде берілген.

3 кесте – Жиынтықтаушылары

№	Атауы	Саны, дана.
2.1	Пердеше	Кепілдікті картада көрсетілген
2.2	Құю шлангі (сүзгі мен тығырықпен жинақта) немесе қорғаныс жүйесімен (үлгісіне тәуелді)	
2.3	Кронштейн	
2.4	Тығын	
2.5	Қалпақша	

ATLANT	Энергетикалық нәтижелілік сыныбы Номинал күштеулердің диапазоны:
Үлгінің белгіленуі және бұйымның орындалуы	Номинал тұтынылушы қуаттылық: Жүктің максимум салмағы:
Нормативті құжат	Құйылатын судың қысымы: Өндіруші: Беларусь Республикасы
Бұйымның климаттық классы	"АТЛАНТ" ЖАҚ, Победителей даң., 61, Минск қ.
Сәйкестік белгілері	

5 сурет – Кесте

Машина электр қозғалтқышын пайдалану кепілдік мерзімі 5 жыл.

1 MAŞININ İŞİNİN TƏSVİRİ

1.1 İDARƏ ORQANLARI

1.1.1 Maşının idarə orqanları idarə lövhəsində şəkil 1-ə uyğun olaraq yerləşdirilmişdir.

Maşının işə salınması/dayandırılması düyməsi (⏻) maşının işə salınması/dayandırılması üçün və yuyum zamanı proqramdan imtina etmək üçündür.

Proqram seçmə dəstəyi (irələdə — dəstək) şəkil 2-yə uyğun olaraq, hər iki tərəfə döre bilər: saat əqrəbi istiqamətində və onun əksinə. Dəstəyin ətrafında işıq göstəriciləri düzölmüş və proqramların adları yazılmışdır.

Start/pauza düyməsi (▶||) maşının seçilən proqram üzrə işə başlaması və maşının işində, proqramı rədd (imtina) etmədən, ara vermək üçündür.

1.1.2 Əlavə funksiyalar seçilməsi düymələri şəkil 1 və 3-də göstərilən simvollarla işarə edilmişdir. Düymə basıldıqdan sonra proqrama əlavə funksiya daxil edilir və maşının işinin göstəriciləri zonasında uyğun göstərici yanmağa başlayır.

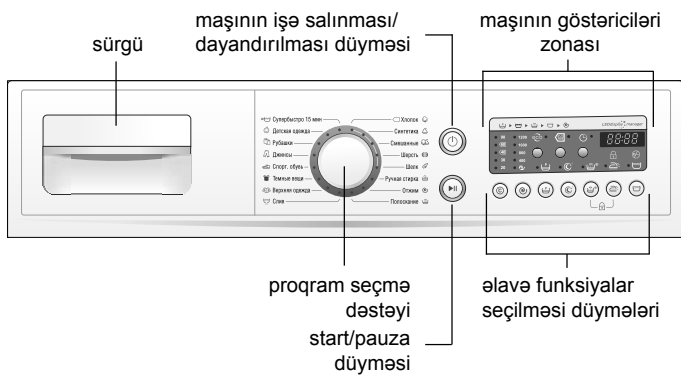

Şəkil 1 – İdarə lövhəsi

Əlavə funksiyaların daxil edilməsi imkanı yuyum proqramından asılıdır (cədvəl 1 baxın).

Temperatur seçilməsi (⊖) yuma proqramında verilmiş temperaturdan fərqli yuma temperaturunu seçməyə imkan verir. Seçilən hərəratin qiyməti uyğun göstərici ilə işıqlandırılır.

Sıxma zamanı barabanın fırlanma tezliyini seçmə düyməsi (⊙) (bundan sonra — sıxma sürəti) proqramda nəzərdə tutulmuş olan maksimal sıxma sürətindən az olan sürət seçməyə imkan verir. Seçilən sürətin qiyməti uyğun göstərici ilə işıqlandırılır.

İlkin yuyum (P) çox kirlənmiş olan, pambıq parçadan hazırlanmış paltarların yuyulması üçün nəzərdə tutulmuşdur. Bu funksiya işlədikən, çamaşır əvvəlcə hərəratı 30 °C olan yuyucu maddəli suda yuyulur, bu da əsas yuyum zamanı kirin keyfiyyətlə çıxarılmasına imkan verir.

Gecə yuyumu (C+) maşının az səs çıxaraq işləməsi üçün istifadə olunur. Yuyum, yavaş sıxma sürəti seçilməklə həyata keçirilir, həmçinin səs siqnalları verilmir. Bu funksiya çox kirlənmiş əşyaların yuyulması üçün nəzərdə tutulmamışdır.

DIQQƏT! Əgər yuyulduqdan sonra camaşır mükəmməl sıxılmayıbsa, "Sıxma" proqramını seçmək lazımdır.

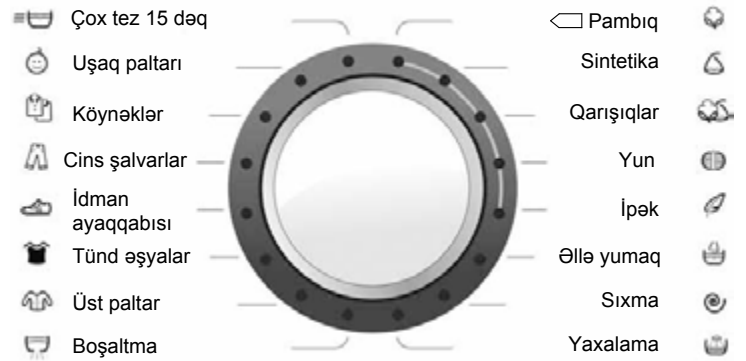

Şəkil 2 – Proqram seçmə dəstəyi

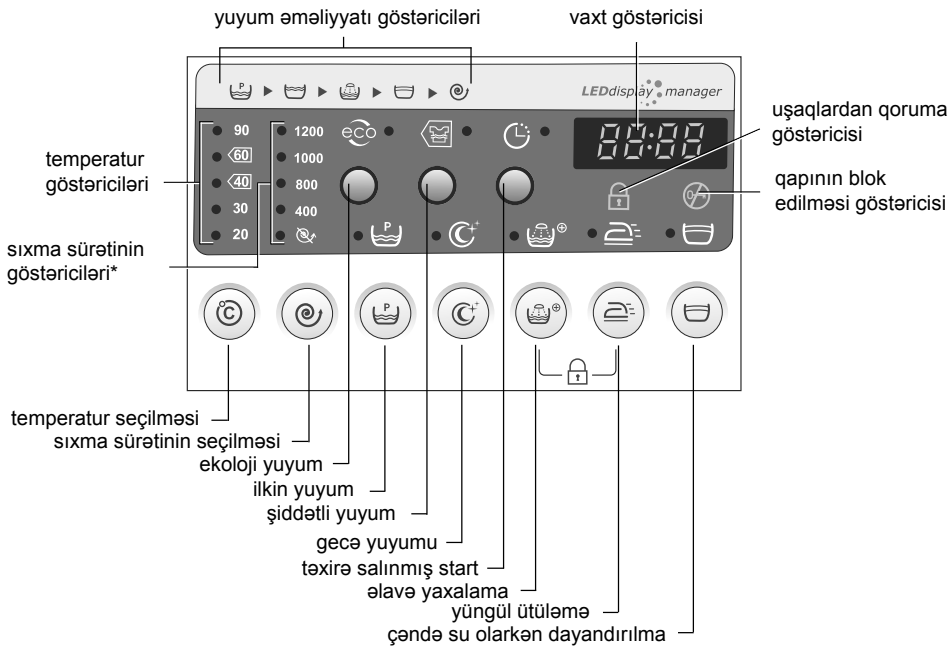

* Sıxma sürəti qiymətləri maşının modelindən asılıdır.

Şəkil 3 – Göstəricilər zonası və əlavə funksiyalar seçilməsi düymələri

Əlavə yaxalama  uşaq paltarları üçün və yuyucu maddələrə qarşı allergiyası olan adamların paltarlarını yumşaq üçün nəzərdə tutulmuşdur və ya da çox yumşaq suda yuyarkən istifadə olunur, çünki yumşaq suda yuyucu maddələr kifayət dərəcədə yaxalanmışdır.







Funksiya seçilərkən yuyum proqramına bir dəfə əlavə yaxalama daxil edilir.

Yüngül ütüləmə  parçaların yuyulma və sıxılma prosesində əzilməsini azaltmaq üçün istifadə olunur, sonrakı ütüləməni asanlaşdırır. Funksiya işlədikən paltar yumşaq rejimdə yuyulur, yuyulduqdan sonra minimal qırıq miqdarına imkan verən qayğılı yaxalama tətbiq edilir.

DIQQƏT! “Yüngül” ütüləmə funksiyası “Qecə yuma” funksiyasının qoşulması zamanı avtomatik olaraq dayandırılır.

Çəndə su olarkən dayandırılma  incə parçalardan tikilmiş paltar üçün istifadə olunur, onun əzilməsini azaltmağa imkan verir.

Funksiya qoşulan zaman syun boşaldırılması və son sıxma əməliyyatı dayandırılır. Yuyulmadan sonra  indikatoru və ►|| düymə indikatoru yanib sönmür, suyun boşaldılmasına işarə verir. Suyu boşaltmaq üçün ►|| düyməsinə basın.

Uşaqlardan qoruma  uşaqlar tərəfindən proqramın təsadüfən dəyişdirilməsinə imkan verməmək üçün nəzərdə tutulmuşdur. Bu funksiya —  və  düymələri eni zamanda basılarkən seçilməmiş olur və idarə lövhəsinin bütün düymələri,  müstəsna olmaqla, blok edilir.  və  düymələrinin təkrar basılması funksiyaları dayandırır.

Ekoyuyum  orta və az kirlənmiş olan əşyaların yuyulması üçün nəzərdə tutulmuşdur. Funksiya işlədikən yuyulma şiddəti azaldılır, elektrik enerjisi sərfi və yuyulma vaxtı azalır.

Şiddətli yuyum  çox kirlənmiş olan çəməşir yuyularkən, yuyum effektivliyini artırmaq üçün istifadə olunur.

Təxirə salınmış start  yuyulma başlanğıcının müəyyən vaxt içində, 1 saatdan 24 saata qədər geriye çəkməyə imkan verir. Bu funksiya seçilərkən vaxt 1 saat intervalı ilə qoyula bilər.

1.2 İŞIQ GÖSTƏRİCİLƏRİ

1.2.1 Maşının göstəriciləri zonasında, şəkil 3-ə uyğun olaraq, işıq göstəriciləri nəzərdə tutulmuşdur.

Yuyum əməliyyatı göstəriciləri:

 — ilkin yuyum;

 — yuyum;

 — yaxalama;

 — su boşalmadan dayandırılma;

 — sıxma və boşaltma.

Yuyum əməliyyatı göstəriciləri maşın seçilmiş proqram üzrə işlərkən sıra ilə yanır.



Vaxt göstəricisi  yuyulma müddətini və həmçinin «Təxirə salınmış start» proqramı seçilmişsə, yuyulma prosesinin başlamasına qədər qalan vaxtı göstərir.

Qapının blok edilməsi göstəricisi  qapının açılması mümkün olmadığı üçün yanır.

Əlavə funksiyalar göstəriciləri, o cümlədən, **uşaqlardan qoruma göstəricidi**  daxil olmaqla, əlavə funksiyalar seçilməsi düymələrindən biri basılarkən yanır (md. 1.1.2-yə baxın).

1.3 SƏS SİQNALININ ÇALIŞMASI/KƏSİLMƏSİ

1.3.1 Maşında səs siqnalları nəzərdə tutulmuşdur. Müxtəlif səs siqnalları maşın işə başlayarkən və işini bitirərkən verilir. Həmçinin səs siqnalları, maşın seçilmiş bir proqram üzrə çalışarkən, bu proqramla uyuşmayan funksiyaları əlavə edən düymələr təsadüfən basıldığı zaman verilir.

Səs siqnalının kəsilməsi üçün, nasazlıqlar meydana çıxan hallar müstəsna olmaqla,  düyməsinə basaraq, 3 s içində basılı tutmaq lazımdır. Səs kəsildəndən sonra — vaxt göstəricisində «Sn-0» yanacaq.  düyməsi təkrarən 3 s içində basılaraq tutulsa, səs siqnalı çalmağa başlayacaq — vaxt göstəricisində «Sn-1» yanacaq.

1.4 MAŞININ İŞƏ SALINMASI VƏ PROQRAM SEÇİMİ

1.4.1 Maşının işə salınması üçün  düyməsi basılır — «Pambıq» proqramının göstəricisi yanır. Sonra dəstəyi çevirərək, şəkil 2-yə

uyğun olaraq yuyum proqramı seçin. Maşının göstəriciləri zonasında yuyulma müddəti göstəricisi, seçilmiş olan yuyum əməliyyatı göstəriciləri, yuyum temperaturu və sıxma sürəti göstəriciləri yanır.

Yuyum əməliyyatı cədvəl 1 əsasında seçilərkən, istehsalçı tərəfindən qoyulan əsas yuyum parametrləri avtomatik olaraq təyin olunur (sıxma sürəti, yuyum temperaturu, yuyum müddəti və s.).

Əgər maşın işə salınandan sonra 15 dəq. içində proqram seçilməzsə (1.8.1 baxın), elektrik enerjisinə qənaət üçün maşın avtomatik olaraq sönəcəkdir.

1.4.2 Vaxt göstəricisində əks olunan yuyum vaxtının uzunluğu laboratoriya şərtlərində təyin edilmişdir. Vaxt maşının işi ərzində, şəbəkədəki suyun temperaturundan, təzyiqindən, yüklənən çəməşirin çəkisindən, parça növündən, elektir gərginliyinin giymətindən və s. asılı olaraq dəyişə bilər (uzana və ya qısala bilər).

DIQQƏT! **Displaydə göstərilən yuyum prosesinin sonuna qədər qalan vaxtla, yuyumun keçək bitməsi vaxtı arasında fərq olması mümkün sayılır.**



1.4.3 Proqramı, yalnız yuyum başlamayana qədər seçilə bilər. Maşın işlədiyi zaman dəstəyin başqa cizginin üstünə gətirilməsi (maşın söndürülmədən) əvvəlcədən seçilən proqramı dəyişməyə imkan vermir.

1.4.4 Proqram seçildikdən sonra yuyum parametrləri dəyişdirilə bilər və 1.5 – 1.7-ə müvafiq olaraq, əlavə funksiyalar seçilə bilər.

1.5 TEMPERATUR SEÇİMİ

1.5.1 Şəkil 3-ə uyğun olaraq  düyməsinə basmaqla yuma proqramında nəzərdə tutulan temperaturu dəyişmək olar. Düymələri növbə ilə basdıqda temperaturun rəqəm göstəricilərinin indikatorları işıqlanır. Temperaturun seçilə biləcək qiymətləri 20 °C, 30 °C, 40 °C, 60 °C, 90 °C-dir. Temperatur dəyişdirilərkən, eyni zamanda yuyum müddəti göstəricisi də dəyişir.

1.6 SIXMA SÜRƏTİNİN SEÇİLMƏSİ

1.6.1 Şəkil 3-ə uyğun olaraq  düyməsinə basaraq yuyum proqramında nəzərdə tutulan sıxma sürətini azaltmaq olar. Düyməyə hər dəfə basarkən, növbə ilə rəqəmli göstəricilərin qiymətləri yanaraq, maksimal sıxma sürətindən -ə qədər (sıxma söndürülmüşdür) azalır. Sonra giymətlər yenidən artmağa başlayır.



DIQQƏT! Əsas əməliyyatlar arasındakı sıxma sürəti tənzim edilmir və seçilmiş olan proqramdan asılıdır.

1.7 ƏLAVƏ FUNKSİYALARIN SEÇİLMƏSİ

1.7.1 Əlavə funksiyaların seçilməsi üçün müvafiq düymənin basılması lazımdır — şəkil 3-ə uyğun olaraq, bir göstərici yanacaqdır. Düymə təkrarən basılarkən göstərici sönmür, funksiya rədd edilir.

Əlavə funksiyalar yalnız yuyum başlamayana qədər seçilə bilər. Maşın işlədiyi zaman düymələr basılırsa, üç dəfə xəbərdarlıq səs siqnalı verilir — əlavə funksiya seçilmir.

DIQQƏT! **Əgər seçmək istədiyiniz əlavə funksiya seçilmiş olan proqramla uyuşmursa, səs siqnalı verilir, göstərici yanmır və funksiya seçilmir.**

1.7.2 Təxirə salınmış start  düyməsinə basmaqla seçilir — düymənin işığı yanacaq və vaxt göstəricisində startın təxirə salınmasının maksimal qiyməti olan 24 saat («H:24») göstəriləcək. Lazım olan sayda  düyməsinə basaraq, müvafiq vaxt seçə bilərsiniz (vaxtın dəyişmə intervalı 1 saatdır).

Gərək qalmadığında, bu funksiya (yuyum başlamamış)  düyməsinə basmaqla «H:0» seçərək, dayandırıla bilər — göstərici sönmür.

1.8 PROQRAMIN İŞƏ SALINMASI VƏ YUYUMUN BAŞLAMASI

1.8.1 Maşının seçilmiş olan proqram üzrə işə başlaması üçün ►|| düyməsinə basmaq lazımdır — səs siqnalı verilir, qapıların blok edilməsi mexanizmi işə salınır və çəməşirin yuyulması başlayır. Vaxt göstəricisində yuyumun bitməsinə qədər qalan vaxtın tərsinə sayılması başlayır. Yuyum zamanı həmçinin əməl edilən yuyum əməliyyatı göstəricisi, hərət göstəricisi, sıxma sürətinin göstəricisi və əlavə funksiyalar göstəriciləri (seçilmişsə) yanır. Əgər «Təxirə salınmış start» () funksiyası seçilmişsə, göstəricidə yuyumun başlamasına qədər qalan vaxtın tərsinə sayımı başlayır (vaxtın rəqəmli göstəricisi yanib-sönmür, ►|| düyməsinin göstəricisi — davamlı yanır).

1.8.2 Çəməşirin nişastalanmasının yuyumdan sonra aparılması tövsiyə edilir. Nişastalama üçün, istehsalçının göstərişlərinə əməl edilməklə, maşına təxminən 15 l su töküləcəyi nəzərə alınaraq, xüsusi nişasta maddəsinin suda həll edilməsi lazımdır. Maye nişastalama maddəsi istifadə təlimatına uyğun olaraq (6-cı bölüme baxın), maşının sürgüsünə tökülür. Dəstəyi «Yaxalama» proqramının üstünə çəkin, lazım olduqunda sıxma sürəti seçin və ► II düyməsini basaraq proqramı işə başladın.

DIQQƏT! Nişastalanacaq çəməşirə kondisyoner maddəsi vurulmamalıdır.

1.9 MAŞININ İŞİNDƏ PAUZA

1.9.1 Proqramı rədd etmədən müvəqqəti olaraq maşının işinə ara vermək üçün ► II düyməsini basmaq lazımdır — səs signalı verilir və ► II düyməsinin göstəricisi yanıb-sönməyə başlayır. Vaxt göstəricisi və maşının işi dayandırılır, vaxt göstəricisində «P» yanır.

Durdurulan proqrama davam etmək üçün ► II düyməsi yenidən basılmalıdır. Maşın işinə, durdurulan əməliyyatın başlanğıcından davam edir. Yuyum prosesinin sonuna qədər qalan vaxt uzadıla bilər.

«Qarışıq», «Yun», «Əllə yumaq» proqramlarında yuyucu maşının işini dayandırmmaq mümkün deyildir.

DIQQƏT! Yuyucu maşının çəmində su olduqda və ya suyun temperaturu 60 °C-dən yüksək olduqda qapı açılmaz.

1.10 PROQRAMDAN İMTİNA EDİLMƏSİ

1.10.1 Çalışan proqramdan imtina etmək üçün (I) düyməsini basın və 3 saniyə içində basılı tutun — vaxt göstəricisində söndürülmək üçün qalan vaxt (saniyə ilə) geri sayılmağa başlayır (məsələn «3...2...1»), sonra «OFF» yanır. Maşın sönür və çalışan proqram rədd edilir. Qapının açılmasına lüzum varsa, «Boşaltma» proqramı seçilərək, işlədilməsi və suyun boşaldılması lazımdır.

DIQQƏT! Əgər suyun səviyyəsi qapının şüşəsindən gözlə görünürsə, maşının qapısını açmayın.

1.11 MAŞININ SÖNDÜRÜLMƏSİ

1.11.1 Axırncı yuyum əməliyyatı bitdikdən sonra vaxt göstəricisində «End» kəliməsi yazılır, qapının blok mexanizmi dayandırılır, səs signalı verilir, yuyum əməliyyatı göstəricisi və ► II düyməsinin göstəriciləri sönür.

İndikatorun qiğılıcı (I) yuyulma bitdikdən sonra, çəməşirlərin tam sıxılmadığını bildirir (rəhbərliyişin 9-cu bölməyə baxın).

Əgər maşın elektrik şəbəkəsindən kəsilməyibsə, səs signalı yenə beş dəfə bir dəqiqəlik intervalla veriləcək, yuyum bitdikdən 15 dəq. sonra isə işıqlı göstəricilər sönəcək, elektrik enerjisinə qənaət üçün maşın avtomatik olaraq sönəcəkdir.

2 YUYUM PROQRAMLARI

2.1 Maşında əsas (Pambıq, Sintetika, Qarışıq parçalar, Yun) proqramları və xüsusi (İpək, Əllə yumaq, Çox tez 15 dəq, Uşaq paltar, Köynəklər, Cins şalvarlar, İdman ayaqqabıları, Tünd əşyalar, Üst paltar, Yaxalama, Boşaltma, Sıxma) proqramları nəzərdə tutulmuşdur.

2.2 Xüsusi proqramlar yuyulan əşyaların xüsusiyyətlərini nəzərə alır.

«İpək» — proqram ipək paltarların, alt paltarların, pərdələrin yuyulması üçündür. Proqramda nəzərdə tutulan yüngül sıxma paltarları əzilməkdən qoruyur.

«Əllə yumaq» etiketləri (I) və ya (II) işarələri ilə markalanan incə və nəzif parçalardan tikilmiş paltarların yuyulması üçün istifadə olunur. Proqram qısa sürən yüngül sıxma ilə bitir.

«Çox tez 15 dəq» az kirlənmiş, miqdardakı çəməşirin yuyulmasına imkan verir ki, bu da vaxt qazanmaq və elektrik enerjisinə qənaət deməkdir. Bu proqram istifadə edilərək, soyuq suda müxtəlif parçalardan (yun, ipək və əllə yuyulmalı parçalar xaric) tikilmiş paltarların yuyulması mümkündür.

«Uşaq paltarları» — proqram uşaq paltarlarının, bələklərin, yataq örtüklərinin, dəstmal, əlsilənlər və s. yuyulması üçündür. Proqramın yuyucu maddələrə qarşı allergiyası olan adamların paltarlarını yumaq üçün istifadə edilməsi tövsiyəlidir. Proqram işlədikdən yüksək dərəcədə effektiv yuyum və yaxalama keyfiyyəti təmin edilir.

Bu proqram seçilərkən avtomatik olaraq «ilk yuyum», funksiyası daxil edilir. Bu funksiya əllə (II) düyməsi basılaraq daxil edilə bilər.

«Köynəklər» — proqram, müxtəlif rəngli parçalardan tikilmiş köynəklərin və bluzların yuyulması üçündür. Proqram, yüngül sıxma sayəsində əşyaların maksimal saxlanılmasına imkan verir, şəklini itirməkdən, əzilməkdən qoruyur.

«Cins şalvarlar» — proqram cins parçasından tikilmiş paltarların yuyulması üçündür. Yuyum prosesində parça şəklini itirməkdən, rənginin getməsindən və ağarmasından qorunur.

«Tünd əşyalar» — proqram, xüsusi qayğı tələb etməyən tünd rəngli pambıq və sintetik paltarların yuyulması üçündür.

«Üst paltar» — bu proqram, su almayan parçalardan (polester, neylon) tikilmiş montların, küləkliklərin, yağışlıqların və idman paltarlarının yuyulmasına imkan verir. Paltarlar yuyulmamışdan qabaq, daha yaxşı nəticələr almaq üçün, qol qatlarının, boyunlarının, cib qapaqlarının, ləkəli yerlərin təmizlənməsi məsləhətdir. Proqram quş tüklü montların yuyulması üçün yaramır.

Yuyarkən kondisyoner maddəsindən və ya tərkibində kondisyoner olan yuyucu maddələrdən istifadə etmək məsləhət deyil.

3 MAŞININ İŞİNİN XÜSUSİYYƏTLƏRİ

3.1 Maşında (icradan asılı olaraq) qəza rejimində qapının açılması imkanı nəzərdə tutulub (elektrik cərəyanının söndürülməsi zamanı).

Qapının açılması üçün filtr qapağını açmaq lazımdır (şəkil 4 bax). Ağırlıq dəliyində burucu yaxud müvafiq əşya yerləşdirərək ağırlığı aşağı çəkin və eyni zamanda qapını açın.

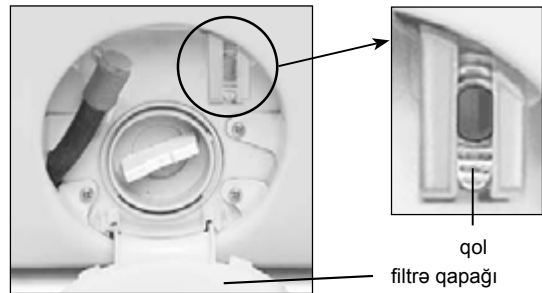

Şəkil 4

Cədvəl 1 – Yuyum proqramları

Proqramın adı	Yuyum hərələri, °C	Ayrıca sürgünün istifadə edilməsi imkanı			Əlavə funksiyaların istifadə edilməsi imkanı	Modelləri CMA üzrə maksimal yük birinci rəqəmi ilə ²⁾ , kg			Parça və ya əşya növü	Kirlilik dərəcəsi							
		5	6	7													
Pambıq ¹⁾	90	1	2	☼		5,0	6,0	7,0	Beyaz, rəngi yaxşı tutmuş, pambıq, kətan. Qaynadılması lazım olan çəməşir	Çox, orta							
									Rəngi yaxşı tutmuş, pambıq, kətan								
									Rəngli pambıq, kətan								
	30															Rəngi çıxı bilən, nazik pambıq, kətan	Orta, az
	20																
Sintetika	60	1	2	☼		2,5	2,5; 3,0 ³⁾	3,0; 2,5 ⁴⁾	Rəngi yaxşı tutmuş sintetik, qarışıq	Çox, orta							
	40								Rəngli incə sintetik								
	30															Az	
	20																
Qarışıqlar	40	-	2	☼		2,5	2,5; 3,0 ³⁾	3,0; 2,5 ⁴⁾	Nazik parçalardan olan mallar (ipək, sintetik, qarışıq), pərdələr	Orta, az							
	30																
	20															Az	
Yun	40	-	2	☼		1,0	1,0	1,5	Evdə yuyula bilən yun mallar, yarı yun (kəşmir, tiftikli yun və s.)	Orta, az							
	30																
	20																
İpək	30	-	2	☼		1,0	1,0	1,5	Maşında və əllə yuyulmaq üçün nəzərdə tutulan ipək mallar, viskoz	Orta, az							
	20																
Əllə yumaq	30	-	2	☼		1,0	1,0	1,5	Əllə yuyulmaq üçün nəzərdə tutulan kətan, ipək, yun, viskoz mallar	Az							
	20																
Sıxma	-	-	-	-		5,0	6,0	7,0	Bütün parça növləri	-							
Yaxalama	-	-	2	☼					Bütün parça növləri	-							
Boşaltma	-	-	-	-													
Üst paltar	30	-	2	☼		2,0			Su itələyən parçalardan olan mallar (poliester, neylon)	Orta, az							
	20																
Tünd əşyalar	40	-	2	☼		2,0	2,5	3,0; 2,5 ⁴⁾	Pambıq və qarışıq parçalardan olan mallar	Orta, az							
	30																
	20																
İdman ayaqqabısı	30	-	2	☼		2 cüt			Pambıq, qarışıq	Az							
	20																
Cins şalvarlar	40	-	2	☼		2,5	3,0	3,5; 3,0 ⁴⁾	Pambıqlı və qarışıq cins parçasından olan mallar	Orta, az							
	30																
	20																
Köynəklər	40	-	2	☼		1,5	1,5; 2,0 ³⁾	2,0; 1,5 ⁴⁾	Bütün parça növlərindən olan, tərvət tələb edən köynəklər, bluzlar (ipək xaric)	Az							
	30																
	20																
Uşaq paltarı	90	1	2	☼		2,0	2,5	3,0; 2,5 ⁴⁾	Pambıqlı və qarışıq parçalardan olan mallar	Orta, az							
	60																
	40																
	30																
	20																
Çox tez 15 dəq	30	-	2	☼		2,0			Bütün parça növlərindən olan, tərvət tələb edən mallar (yun xaric)	Az							
	20																

¹⁾ 60 °C altındakı «Pambıq» proqramı və əlavə funksiyası (İntensiv yuyum) daxil edilmiş 40 °C altındakı «Pambıq» proqramları pambıq parçaların yuyulmasında maşının istismar xüsusiyyətlərini BST EN 60456-2013 əsasən təyin edilməsi üçün standart proqramlar sayılır. Bu proqramlar orta dərəcədə kirlənmiş pambıq parçaların yuyulması üçün nəzərdə tutulmuşdur və elektrik enerjisi ilə su sərfi nöqtəyi-nəzərindən ən effektiv proqramlar sayılır. Yuyum zamanı suyun gerçək hərəti həmin proqramlar üçün ərz edilən qiymətlərdən fərqli ola bilər.

²⁾ CMA modeli ilə müəyyən olunmuş numunələr, birinci rəqəmi 5 olanlar — CMA 50Y810-XX, birinci rəqəmi 6 olanlar — CMA 60C810-XX və s.

³⁾ CMA 60C810-XX, CMA 60C1010-XX modelləri üçün.

⁴⁾ CMA 70Y1010-XX modelləri üçün.

4 TEXNİKİ XÜSUSİYYƏTLƏRİ VƏ TAMAMLAYICI HİSSƏLƏR

4.1 Texniki xüsusiyyətlərin və tamamlayıcı hissələrin adları cədvəl 2 və 3-də müvafiq olaraq göstərilmişdir. Zəmanət kartında həmin

Cədvəl 2 – Texniki xüsusiyyətləri

№	ADI	Modeli		
1.1	Qabarit ölçüləri, mm	yüksəkliyi ¹ eni gövde üzrə dərinliyi dərinliyi		
			1.2 Netto kütləsi, kq, bundan çox deyil	
				1.3 Nominal istifadə gücü, Wt
				1.4 Nominal yükləmə, kq
1.5 Enerji effektivliyi sinifi ²				
1.6 İllik enerji məsrəfi ³ , kWt-saat, bundan çox deyil				
1.7	Pambıq çəməşirin standart uyum proqramı ilə yuyulması üçün orta elektrik enerji məsrəfi qiyməti ³ , kWt-saat, bundan çox deyil	60 °C (tam yüklə)		
		60 °C (1/2 yüklə)		
		40 °C (1/2 yüklə)		
1.8	İstifadə etdiyi gücün orta qiyməti ³ , Wt, bundan çox deyil	söndürülmüş halda		
		çalışdığı zaman		
1.9	İllik su məsrəfi ³ , L, bundan çox deyil			
1.10	Sıxma effektivliyinin sinifi ²			
1.11	Sıxma zamanı silindrin maksimal dövrlər sayı ³ , dövr/dəq			
1.12	Qalan nəmişliyin orta qiyməti ³ , %, bundan çox deyil			
1.13	Pambıq çəməşirin standart uyum proqramı ilə yuyulmasının orta müddəti ³ , dəq	60 °C (tam yüklə)		
		60 °C (1/2 yüklə)		
		40 °C (1/2 yüklə)		
1.14	Korrektə edilmiş səs gücü səviyyəsi, dBA, bundan çox deyil	yuyum zamanı		
		sıxma zamanı		
1.15	Tərkibindəki qızıl, q			
1.16	Tərkibindəki gümüş, q			
1.17	Tərkibindəki platinium, q			

Parametrlərin qiymətləri zəmanət kartında göstərilmişdir

¹ Tənzim edilən dayaqların qoyulduğu yüksəklikdən asılı olaraq müəyyən həddlərdə dəyişə bilər.
² Enerji effektivliyi və sıxma effektivliyinin sinifləri TP 1061/2010/EU-ya uyğun olaraq təyin edilmişdir.
³ İstifadə xüsusiyyətləri STB EN 60456-2013-ə uyğun olaraq təyin edilmişdir.
 Qeyd — Texniki xüsusiyyətlər xüsusi avadanlıqla təchiz edilmiş laboratoriyalarda, müəyyən üsullarla təyin edilir.

Cədvəl 3 – Tamamlayıcı hissələr

№	ADI	Miqdarı, əd.
2.1	Pərdəcik	Zəmanət kartında göstərilmişdir
2.2	Su doldurma borusu (filtrə və conta ilə birlikdə) və ya qoruma sistemi ilə birlikdə (modelindən asılı olaraq)	
2.3	Kronşteyn (tutucu)	
2.4	Tıxac	
2.5	Ölçü qapağı	

Maşının elektrik mühərrikinin zəmanətli istifadə müddəti 5 ildir.

adlar rusca göstərilmiş və parametrlərinin qiymətləri ilə tamamlayıcı hissələrin adları yazılmışdır.

4.2 Cədvəl 5-də göstərilən məlumat cihazda rusca verilmişdir.

ATLANT	Enerji effektivliyinin dərəcəsi Nominal gərginlik diapazonu:
Modelin işarəsi və cihazın istehsal növü	Sərf olunan nominal güc: Yol verilən yükləmə:
Normativ sənəd	Su təchizatı şəbəkəsində gərginlik: Belarus Respublikasında istehsal edilib.
Cihazın iqlim sinifi	"ATLANT" QSC, Pobediteley pr., 61,
Uyğunluq işarələri	Minsk ş.

Şəkil 5 – Cədvəl

1 DESCRIEREA FUNCȚIILOR MAȘINII

1.1 ELEMENTE DE GESTIONARE

1.1.1 Elementele de gestionarea mașinii sunt amplasate pe panoul de control așa cum este indicat în Figura 1.

Butonul  **Pornire / oprire mașină** este conceput pentru a porni/opri mașina și pentru a anula programul de spălare.

Element selectarea programelor (în continuare — element), așa cum indică Figura 2 el se rotește în ambele direcții: sensul ceasornic și invers acelor de ceasornic. În jurul elementului se găsesc indicatoare iluminate cu denumirea programelor.

Start/Pauză  **||** este prevăzut să pornească mașina pe programul selectat, și pentru a stabili o pauză în ciclul fără anularea programului de spălare.

1.1.2 Butoane selectare funcții suplimentare sunt marcate în conformitate cu figurile 1 și 3. Când apăsați pe butonul funcții suplimentare, acestea se includ în programul de spălare, și se iluminează indicatorul respectiv pe displei.

Utilizarea și includerea funcțiilor suplimentare depinde de programul de spălare (vezi Tabelul 1).



Figura 1 — Panou de control





Figura 2 — Selector programe

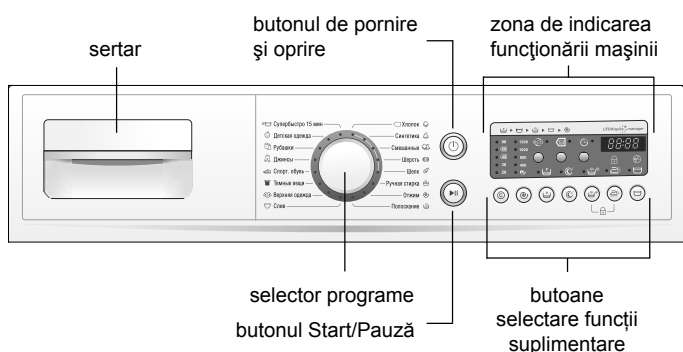

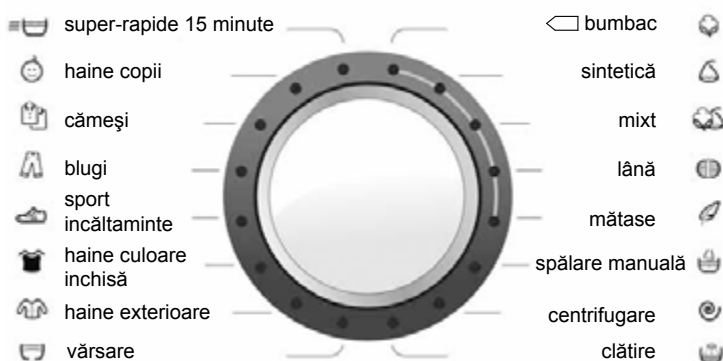
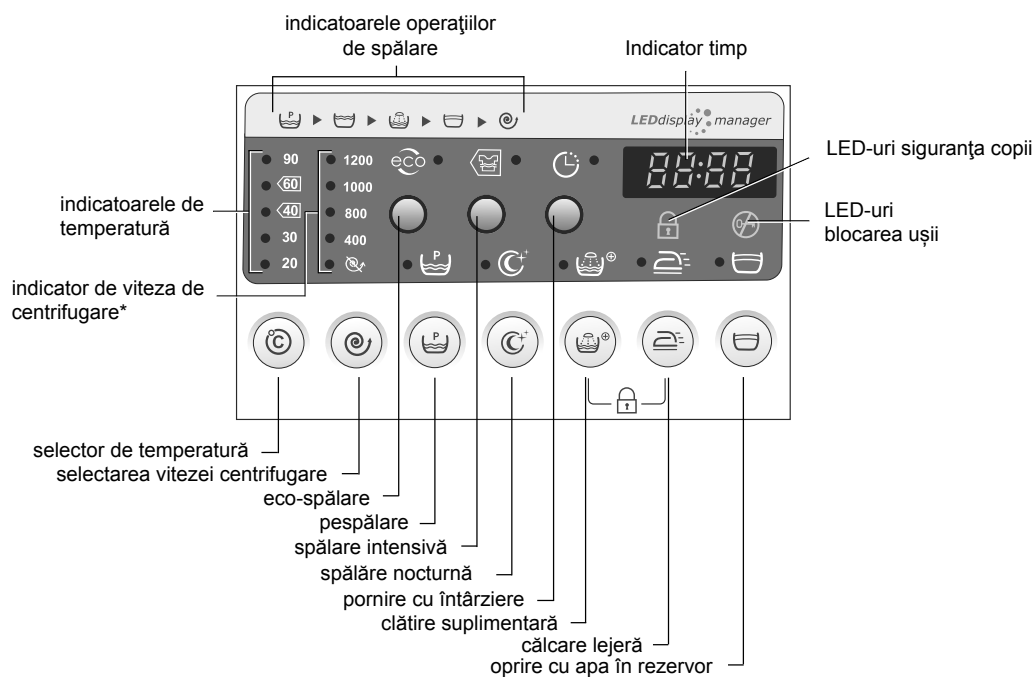

* Viteza de centrifugare depinde de modelul mașinii







Figura 3 — Zonele indicării și butoanele selectării funcțiilor suplimentare

Călcare lejeră  este folosită pentru a reduce șifonarea de țesături în timpul spălării și clătirii pentru a facilita ulteriorul călcat. Utilizarea prevede ciclul de spălare delicat și de clătire delicată cu riduri minime după spălare.

ATENȚIE! Funcția "Călcare lejeră" se conectează automat la activarea funcției "Spălare nocturnă".

Oprire cu apă în rezervor  este utilizată pentru spălarea produselor din țesături fine pentru a reduce șifonarea de țesături.

La activarea funcției, se exclude scurgerea apei și stoarcerea finală. După finisarea ciclului de spălare, indicatorul  și indicatorul butonului ►|| clipească indicând faptul că este necesară scurgerea apei. Pentru scurgerea apei, apăsați butonul ►||.

Siguranța copii  este destinată împotriva schimbărilor accidentale de către copii a programului selectat. Pentru a activa acest program apăsați simultan butoanele  și  ceea ce blochează toate butoanele de control, cu excepția butonului . Funcția se dezactivează prin apăsare în mod repetat a butoanelor  și .

Eco-spălare  este destinată pentru spălarea produselor murdare lejere și mediu. În caz de activare ecospălării se reduce intensitatea de spălare, consumul de energie și durata de spălare.





Spălare intensivă  este utilizată pentru a îmbunătăți eficiența de spălare a articolelor foarte murdare.

Pornire cu întârziere  vă permite amânarea începerii spălării pentru un timp de 1 - 24 de ore. Când această funcție este selectată ora se schimbă consecutiv la un interval de 1 oră.

1.2 INDICATOARELE LED

1.2.1 În zonele de afișare a mașinii se află LED-uri așa cum se arată în Figura 3.

Indicatoarele de operațiuni de spălare:

-  — prespălare,  — spălare,
-  — clătire,  — oprire cu apă
-  — centrifugare și vărsare.

LED-urile operațiunilor de spălare se aprind alternativ în timp ce mașina este pe programul selectat.



Indicatorul timpului prezintă durata de spălare, precum și timp înainte de spălare, în cazul în care ați selectat «Pornire cu întârziere» (.

Indicatorul blocarea ușii  se aprinde dacă ușa nu poate fi deschisă.

Indicatoarele funcțiilor suplimentare, inclusiv indicatorul siguranța copii  se aprinde atunci când este selectat butonul funcție suplimentară (vezi 1.1.2).

1.3 PORNIRE / OPRIRE ALARME SONORE

1.3.1 Mașina are instalată alarma sonoră. Diferite semnale sonore indică activarea și dezactivarea mașinii, de asemenea sunetele se aud în caz de setarea funcțiilor necorespunzătoare, în cazul apăsării întâmplătoare a tastei în timpul lucrului mașinii și de asemenea în caz de diferite defecte.

Pentru dezactivarea alarmei sonore (în afara de semnalele care informează defectele) e nevoie de ținut apăsată tasta  pe parcursul a 3 s — pe indicatorul timpului apare «Sn-0». În caz de apăsare repetată a tastei  pe parcursul a 3 s alarma sonoră se oprește — pe indicatorul timpului apare «Sn-1».

1.4 PORNIREA MAȘINII ȘI SELECTAREA PROGRAMULUI

1.4.1 Pentru a porni mașina, apăsați butonul  — se va aprinde LED-ul de «bumbac». Apoi rotiți elementul pentru a selecta programul de spălare, în conformitate cu Figura 2. Pe displei se vor aprinde semnalele de spălare, indicatoarele de spălare conform programului selectat, indicatoarele de temperatură și viteza de centrifugare.

La selectarea unui program, în conformitate cu Tabelul 1 parametrii de bază a spălării sunt setați automat, așa cum au fost pre-instalate (viteză de centrifugare, temperatura de spălare, durata acesteia, etc.) de către producător.

Dacă în timp de 15 min nu va fi activat programul (vedeți 1.8.1), mașina se va opri în mod automat pentru a economisi energia.

1.4.2 Durata de spălare, afișată pe ecranul de timp, este stabilă în laborator. Această se poate schimba (mărind sau micșorând), în mașină, în funcție de temperatura și presiunea apei în sistem, masa încărcăturii, tipul de țesături, schimbarea de tensiune în rețeaua electrică, etc.

ATENȚIE! Nu e nimic grav dacă timpul rămas pe displei nu coincide cu momentul final efectiv al spălatului.



1.4.3 Selectarea unui program se face numai înainte de spălare. Apăsarea butonului pentru a seta un nou program în timp ce mașina spală (fără a opri mașina) nu poate schimba programul selectat anterior.

1.4.4 După selectarea programului se pot schimba parametri de spălat și selecta funcțiile suplimentare, în conformitate cu 1.6 -1.7.

1.5 INDICAREA TEMPERATURII

1.5.1 Apăsând butonul  în conformitate cu figura 3, se poate schimba programul prevăzut de temperatura de spălare. Când apăsați butonul, veți vedea schimbarea indicatorului luminos cu valori numerice ale temperaturii. Se pot selecta următoarele temperaturi de spălat: 20 °C și 30 °C și 40 °C și 60 °C și 90 °C. Împreună cu selectarea temperaturii se modifică durata spălatului.

1.6 INDICAREA VITEZEI DE CENTRIFUGARE

1.6.1 Apăsând butonul , în conformitate cu Figura 3, se poate reduce viteza de centrifugare de spălare programată. Când butonul este apăsat, se aprind intermitent alternativ LED-uri cu valorile numerice ale vitezei de centrifugare de la cea maximă până la  (fără centrifugare), urmat cu repetare.



ATENȚIE! Viteza de centrifugare între operații de spălare de bază nu pot fi schimbate, și depind de programul selectat.

1.7 SELECTAREA FUNCȚIILOR SUPPLEMENTARE

1.7.1 Pentru a selecta funcții suplimentare, apăsați butonul corespunzător — se va ilumina indicator cu LED-u, în conformitate cu Figura 3. Atunci când butonul este apăsat din nou, indicatorul luminos se stinge, funcția este oprită.

Funcțiile suplimentare pot fi selectate doar înainte de spălare. Atunci când apăsați butonul în timp ce mașina spală un semnal sonor triplu va anunța că funcția suplimentară nu se va efectua.

ATENȚIE! Dacă funcția selectată este incompatibilă cu programul ales, se emite un semnal sonor, indicatorul nu se aprinde și funcția nu se conectează.

1.7.2 Setarea pornirii cu întârziere se execută prin apăsarea butonului  — se aprinde indicatorul butonului, pe indicatorul timpului apare timpul maximum de întârzierea a pornirii spălării, 24 de ore («H:24»). Prin apăsarea butonului , setați timpul dorit (intervalul de selecție este 1 oră).

Dacă este necesar, ca să opriți această funcție trebuie să setați ora «H:0» (înainte de spălare), prin apăsarea butonului , indicatorul iluminat al butonului se va stinge.

1.8 PORNIREA PROGRAMULUI ȘI ÎNCEPUTUL SPĂLĂRII

1.8.1 Pentru a porni mașina pe programul de spălare selectat, apăsați butonul ►||, se va ilumina indicatorul butonului, se va auzi un semnal sonor al blocării ușii și spălarea începe. Pe displei se începe numărarea timpului rămas de spălare. În timpul spălării efectuate, de asemenea se vor ilumina indicatorul programului selectat, indicatoarele de temperatură, viteza de centrifugare și funcțiile suplimentare (dacă sunt selecționate). Dacă este aleasă funcția adaugătoare «Start întârziat» () , în acest caz pe timer începe numărarea timpului până la pornirea spălării (scaparea indicatorul timpului, indicatorul tastei ►|| — arde).

1.8.2 APRETAREA rufelor este recomandată după spălare. Pentru apretarea componentul special urmează să fie dizolvat în apă așa cum se recomandă de către producător pe baza faptului că mașina va fi umplută cu aproximativ 15 litri de apă. Apretonul lichid se pune în sertarul de detergent în conformitate cu manualul de instrucțiuni (pct. 6). Elementul trebuie setat pe programul «Clătire», după aceea selectați viteza de centrifugare, dacă este necesar, porniți programul prin apăsarea butonului ►||.

ATENȚIE! Lenjerie care urmează să fie apretată, nu trebuie să fie clătită cu condiționante.

1.9 PAUZA ÎN FUNCȚIONAREA MAȘINII

1.9.1 În caz de nevoie de a opri mașina fara reprogramare trebuie de apasat tasta ►|| — se aude o alarma sonora, indicatorul tastei ►|| va scapara, enumararea timpului si spalarii se opresc, pe indicatorul timpului apare «P».

Pentru a continua spalarea e nevoie de apasat tasta ►||. Masina va continua sa execute programul de la inceputul opririi operatiunii de spalare, timpul pana la finalizarea spalarii se poate mari.

Pentru programele «Mixt», «Lână», «Manual» suspendare pălatului nu este posibil.

ATENȚIE! În prezența apei în rezervorul mașinii sau la o temperatură a apei de peste 60 °C ușiță nu poate fi deschisă.

1.10 ANULAREA PROGRAMULUI

1.10.1 Pentru a reseta programul ales e nevoie de tinut apasat tasta  pe parcursul a 3 s — pe indicatorul timpului se incepe numararea timpului (in secunde), care a ramas pana la oprire «3...2...1»), apare «OFF». Apoi masina se opreste si programul curent este anulat. In caz de nevoia de a deschide usa, se petrece varsarea apei, alegand si activand programul «Varsare».

ATENȚIE! Nu deschideți ușa mașinii, în cazul în care nivelul apei în cilindru este determinat vizual prin ușa de sticlă.

1.11 OPRIREA MAȘINII

1.11.1 Dupa terminarea ultimei operatiuni de spalare pe indicatorul timpului apare «End», se deblocheaza usa, se aude un semnal sonor, se sting indicatorii operatiunii de spalare si indicatorii de taste .

Clipirea indicatorului  după sfârșitul spălării arată faptul că rufe nu sunt stoarse suficient (vezi blocul 9 în manualul de exploatare).

În cazul în care mașina nu a fost deconectată de la sursa de alimentare electrică, atunci veți auzi un semnal sonor de cinci ori la intervale de un minut, peste 15 minute după încheierea spălării indicatorul se va stinge și mașina se va opri automat pentru a economisi energia.

1.11.2 La sfârșitul spălării apăsați butonul , mașina este oprită. Apoi deconectați cablul de alimentare din priză și închideți robinetul de apă. Deschideți ușa și scoateți articolele.

2 PROGRAMELE DE SPĂLARE

2.1 Mașina de spalat rufe are programe de spalare de bază (bumbac, sintetice, țesături mixte, lână) și speciale (de mătase, spălare manuală, super-rapidă de 15 minute, haine copii, cămeși, blugi, sport, încălțăminte, articole de culoare închisă, haine exterioare, clatire, vărsare, centrifugare) conform tabelului 1.

2.2 Programele speciale iau în considerare specificul țesăturilor care sunt de spălat.

«**Mătase**» — un program pentru spălarea produselor de mătase, lenjerie, perdele. Prevăzute în programul sunt centrifugare delicată, protecția țesăturii de șifonare.

«**Spălare manuală**» este destinată pentru produsele din țesături foarte fine și delicate, care au simboluri pe eticheta de îngrijire.

Programul se încheie cu o centrifugare delicată de durată scurtă.

«**Super-rapid 15 minute**» permite în timp de 15 minute a spăla o cantitate mică de rufe puțin murdare, ceea ce economisește timpul și energie. Folosind programul, puteți spăla hainele din diferite țesături (cu excepția de lână și mătase, precum și produse pentru spălarea de mână) în apa rece.

«**Haine copii**» — un program de spălarea rufelor pentru copii de scutece, lenjerie de pat, prosoape, șervețele, etc. Programul este recomandat pentru rufe, aparținând persoanelor care sunt alergice la detergenți. Programul garantează înaltă eficiență de spălare și clătire.

La selectarea acestui program se activează în mod automat «spălare premediară», care poate fi oprită prin apăsarea butonului .

«**Cămeși**» — un program pentru a spăla cămăși și bluze de țesături și culori diferite. Programul oferă păstrarea maximă de lucruri, previne întinderea și deformarea obiectului, reduce șifonarea, datorită ciclului delicat de centrifugare.

«**Blugi**» — un program pentru rufe produse din denim. În timpul spălării materialul este protejat de la deformare și decolorare. Pentru că la prima spălare denim de multe ori se decolorează, lucrurile de culori închise și cele de culori deschise trebuie să fie spălate separat.

«**Haine culori închise**» — un program pentru a spăla rufe de culori închise din bumbac și țesături sintetice, care nu necesită îngrijire specială.

«**Haine exterioare**» — un program care vă permite să spălați produse din țesături rezistente la apa (poliester, nailon), jachete, paltoane, scurte, fișuri și îmbracamintea sportivă. Articolele după spălare nu pierd forma lor, materialul rămâne impermeabil și «respira». Înainte de spălare, se recomandă de a trata manșete, gulere și petele pentru rezultate mai bune de spălare. Programul nu este destinat să fie spălate jachete pufoase.

Nu este recomandat să folosiți condiționarea în spălare sau detergenți cu condiționare .

3 CARACTERISTICI SPECIFICE DE FUNCȚIONAREA MAȘINII

3.1 În mașină (în funcție de executare) este prevăzută posibilitatea de a deschide ușa în modul de urgență (la deconectarea alimentării cu energie electrică).

Pentru a deschide ușa, este necesar să deschideți capacul filtrului (vezi figura 4). Instalați în orificiul tracțiunii o șurubelniță sau un alt obiect potrivit, trageți tracțiunea în jos și în același timp deschideți ușa.



Figura 4

Tabelul 1 - Programele de spalare

Denumire programei	Temperatura spălării, °C	Folosirea secțiunilor tăvii			Funcțiile suplimentare posibile	Incarcarea maxima, dupa modele CMA, cu prima cifra in numar ²⁾ , kg			Țesăturile	Gradul de murdărie
						5	6	7		
Bumbac ¹⁾	90	1	2			5,0	6,0	7,0	Alb, colorat care nu iese la culoare, bumbac, in. Lucrurile care trebuie fierse	Tare, mijlocie
	Colorat care nu iese la culoare, bumbac, in									
	Colorat de bumbac, in								Mijlocie, puțin	
	Alb, colorat care iese la culoare, bumbac, in									
Sintetică	60	1	2			2,5	2,5; 3,0 ³⁾	3,0; 2,5 ⁴⁾	Nu se decolorează, de fibre sintetice, amestecate	Tare, mijlocie
	Colorat, subțire, sintetic									
	Se decolorează, subțire, sintetic								Puțin	
Mixt	40	—	2			2,5	2,5; 3,0 ³⁾	3,0; 2,5 ⁴⁾	Subțire (mătase, sintetic, amestecat, perdele)	Mijlocie, puțin
	30								Puțin	
	20									
Lâna	40	—	2			1,0	1,0	1,5	Lina curată și amestec cu lina (cashemir, mohair, etc.)lavabil cu mașina	Mijlocie, puțin
	30									
	20									
Mătase	30	—	2			1,0	1,0	1,5	Mătase, viscoz lavabil cu mașina și de mîna	Mijlocie, puțin
	20									
Spălare manuală	30	—	2			1,0	1,0	1,5	In, mătase, lina, viscoz, lavabil de mîna	Puțin
	20									
Centrifugare	—	—	—	—		5,0	6,0	7,0	Toate țesăturile	—
Clătire	—	—	2		Toate țesăturile				—	
Vărsare	—	—	—	—					—	—
Haine exterioare	30	—	2			2,0			Materiale rezistente la apă (poliester, nylon)	Mijlocie, puțin
	20									
Culori închise	40	—	2			2,0	2,5	3,0; 2,5 ⁴⁾	Bumbac sau amestecate	Mijlocie, puțin
	30									
	20									
Sport. încălțăminte	30	—	2			2 perechi			Bumbac sau amestecate	Puțin
	20									
Blugi	40	—	2			2,5	3,0	3,5; 3,0 ⁴⁾	Denim din bumbac sau fibre	Mijlocie, puțin
	30									
	20									
Cămeși	40	—	2			1,5	1,5; 2,0 ³⁾	2,0; 1,5 ⁴⁾	Cămăși, bluze din toate tipuri de țesături (în afară de mătase) puțin purtate	Puțin
	30									
	20									
Haine copii	90	1	2			2,0	2,5	3,0; 2,5 ⁴⁾	Bumbac, amestecate	Mijlocie, puțin
	60									
	40									
	30									
	20									
Super-rapide 15 minute	30	—	2			2,0			Toate țesăturile (în afară de lina) purtate doar o zi	Puțin
	20									

¹⁾ Programele «Bumbac» la t 60 °C și Bumbac» la t 40 °C cu funcția suplimentară (spalare intensivă) sunt programe de standard de spalare a rufelor din bumbac pentru stabilirea caracteristicilor de expoatare a mașinii în conformitate cu STB EN 60456-2013. Programele susmenționate fi sunt cele mai eficiente programe în ceea ce privește consumul de energie și consumul de apă pentru spălarea rufelor de bumbac de grad de murdărie moderat. Temperatura reală a apei la spălare poate diferi de temperatura declarată pentru aceste programe.

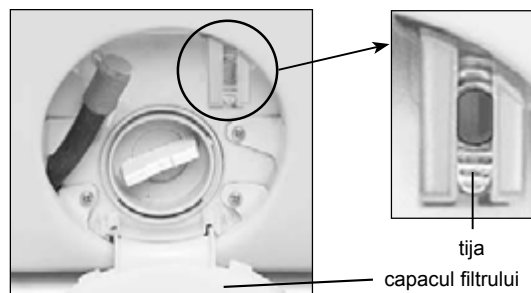
²⁾ Exemplu de desemnare a modelului CMA cu prima cifră 5 – CMA 50Y810-XX, cu cifra 6 – CMA 60C810-XX, etc.

³⁾ Pentru modelele CMA 60C810-XX, CMA 60C1010-XX.

⁴⁾ Pentru modelele CMA 70Y1010-XX.

4 SPECIFICAȚII ȘI ACCESORII

4.1 Denumirile caracteristicilor tehnice și a componentelor sunt enumerate în Tabelele 2 și 3, respectiv. În cardul de garanție acestea

denumiri sunt în limba rusă, și sunt specificate valorii de parametri și numărul de componente.

4.2 Informații în Tabeluță așa cum se arată în Figura 5 este plasată pe mașina limba rusă.

Tabelul 2 — Specificații

Nr.	Denumire		Model
1.1	Dimensiuni, mm	Înălțime ¹	Parametrii enumerați în cardul de garanție
		Lățime	
		Adâncime, externă	
		Adâncime	
1.2	Greutate net, kg, nu mai mult de		
1.3	Putere nominală, W		
1.4	Sarcină nominală, kg		
1.5	Clasa de eficiență ²		
1.6	Consumul anual de energie ³ , kW·h, nu mai mult de		
1.7	Valoarea medie a consumului de energie pentru programul standard de bumbac spălătorie ³ , kW·h, nu mai mult de	60 °C (încărcare completă)	
		60 °C (1/2 încărcare)	
		40 °C (1/2 încărcare)	
1.8	Valoarea medie a consumului de putere ³ , W, nu mai mult de	închis	
		pornit	
1.9	Consumul anual de apă ³ , litri, nu mai mult de		
1.10	Eficiența centrifugării, clasa ²		
1.11	Frecvența maximă de rotație a tamburului în timpul ciclului de centrifugare ³ , r/min		
1.12	Conținut mediu de umiditate reziduală de ³ , %, nu mai mult de		
1.13	Timpul medie de spălătorie rutină, bumbac ³ , min	60 °C (încărcare completă)	
		60 °C (1/2 încărcare)	
		40 °C (1/2 încărcare)	
1.14	Nivel de zgomot, dB, nu mai mult de	spălare	
		centrifugare	
1.15	Conținutul de aur, g		
1.16	Conținutul de argint, g		
1.17	Conținutul de platină, g		

¹ Modificări posibile, în funcție de înălțimea suporturilor reglabile.
² Clase de eficiență energetică și eficiență Spin determinată în conformitate cu TR 1061/2010 / EU.
³ Caracteristici de performanță sunt definite în conformitate cu STB EN 60456-2013.
 Mențiuni. Definiția din caietul de sarcini se face în laboratoare special amenajate pentru anumite proceduri.

ATLANT	Clasa de eficiență energetică Gama de tensiuni nominale:
Numele modelului și versiunea produsului	Consum de putere nominală: Încărcare admisibilă:
Documentul normativ	Presiunea în rețeaua de alimentare cu apă: Fabricat în Bielorus
Clasa climatică de produse	AAI "ATLANT", bulevardul Pobeditelei, 61, or. Minsk
Mărci de conformitate	

Figura 5 — Tabeluță

Tabelul 3 — Componente

№	Denumire	Cantitate, bucăți
2.1	Perdeluța	Specificat în cardul de garanție
2.2	Furtunul de alimentare (complet cu filtru și șaiba) sau un paravan de protecție (în funcție de model)	
2.3	Suport	
2.4	Capac	
2.5	Căpăcel	

Termenul de garanție a funcționării a electromotorului mașinii este de 5 ani.

1 MASHINA ISHLASH TAVSIFI

1.1 BOSHQARISH ORGANLARI

1.1.1 Mashina boshqarish organlari boshqarish panelida 1 suratga tegishli joylashgan.

Mashinani yoqish/o'chirish tugmasi mashinani yoqish/o'chirish, kir yuvish paytida dasturni bekor qilish uchun mo'ljallangan.

Dasturni tanlash dastasi (so'ngra – dasta) 2-suratga muvofiq ikkala tomonga ham bo'riladi: soat mili bo'ylab va teskari yo'nalishda. Dasta atrofida yorug'lik indikatorlar joylashgan va dasturlar nomlari yozilgan.

Start/pauza tugmasi tanlangan dastur bo'yicha mashina ishini boshlashi (start) uchun mo'ljallangan, shu bilan birga mashina kir yuvish dasturi bekor qilinmasdan to'xtami uchun ko'zda tutilgan.

1.1.2 Qo'shimcha funksiyalarni tanlash tugmalari 1, 3 suratlarda ko'rsatilganidek belgilar bilan belgilangan. Tugmani boskanda, kir yuvish dasturiga qo'shimcha funktsiya kiritiladi va unga tegishli mashina ishlash indikatorlari yonadi.

Qo'shimcha funksiyalarni qo'llash va yoqish kir yuvish dasturiga bog'liq (1 jadval).

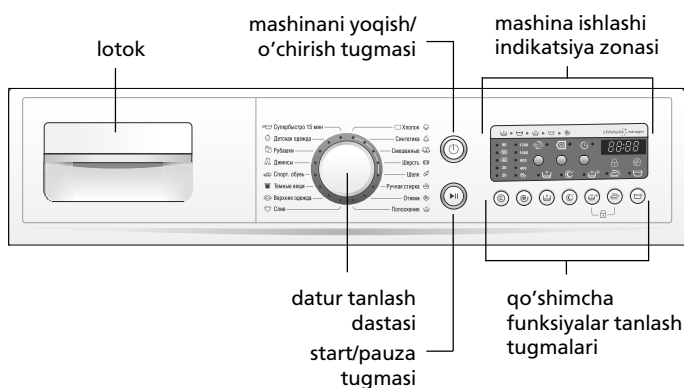

1 surat — Boshqarish paneli

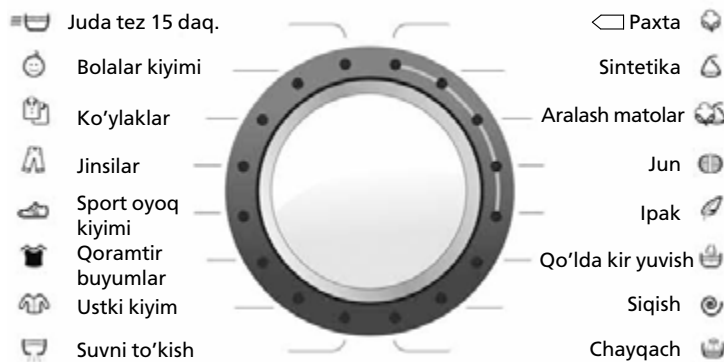

2 surat — Dasturni tanlash dastasi

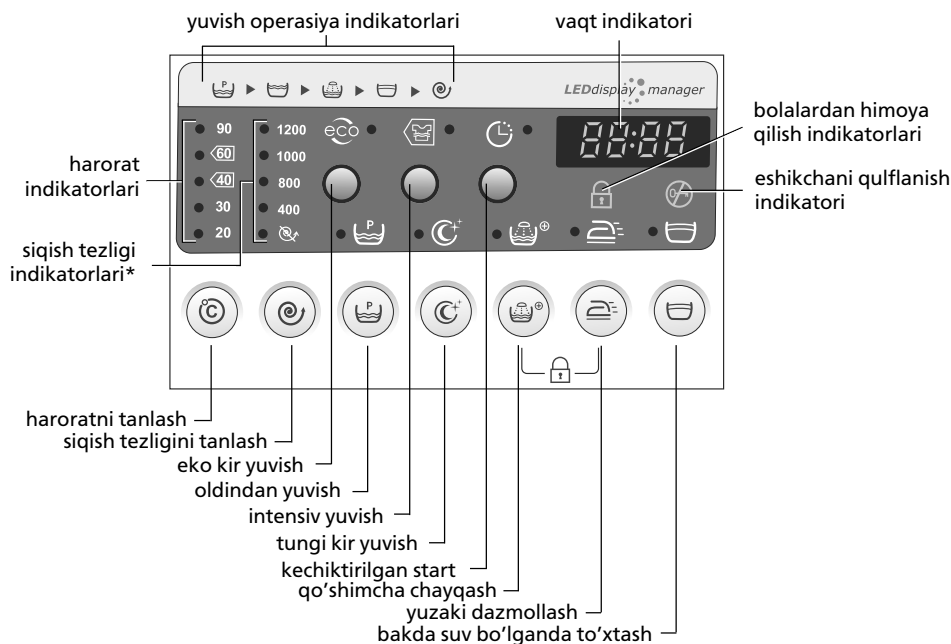

* Siqish tezligi qiymatlari mashina rusumiga bog'liq.

3 surat — Qo'shimcha funktsiyalari aks ettirish sohalari va tanlash tugmalari



Qo'shimcha chayqash  bolalar kiyimi, kir yuvish vositalariga allergiyasi bor kishilar kiyimlari, yoki juda yumshoq suvda, ya'ni kir yuvish vositasi yetarlicha yuvilmaydigan suvda, kir yuvish uchun mo'ljallangan.







Funksiyani yoqqanda kir yuvish dasturiga qo'shimcha 1 marotaba chayqash kiritiladi.

Yuzaki dazmollash  kir yuvish jarjayoni va siqishda matolar g'ijimlanishini kamaytirish, hamda keyingi dazmollashni osonlashtirish uchun ishlatiladi. Funksiya qo'llanishi kir yuvish avaylash rejimini va ehtiyotkor siqish, burushgan joylar minimal sonini ta'minlaydi.

DIQQAT! «Yuzaki dazmollash» funksiyasi «Tungi kir yuvish» funksiyasi yoqilganda avtomatik tarzda o'chadi.

Bakda suv bo'lganda to'xtash  yupqa matoli buyumlarni yuvish paytida hamda ular g'ijimlanishini kamaytirish uchun ishlatiladi.

Funksiya yoqilgan holda suvni to'kib tashlash va yakuniy siqish rejimlari ishlamaydi. Kir yuvish tugaganda  indikator va  tugmasining indikator, suvni to'kib tashlash zarurligini ko'rsatib piltillaydi. Suvni to'kib tashlash uchun  tugmasini bosib.

Bolalardan himoya qilish  tanlangan dasturning bolalar tomonidan tasodifiy o'zgartirilishini oldini olish uchun ko'zda tutilgan. Funksiyani yoqish uchun  va  tugmalarni birgalikda bosish kerak – shunda boshqarish panelidagi barcha tugmalar bekitiladi,  tugmadan tashqari.  va  tugmalarning takroriy bosilishi funksiyani o'chiradi.

Eko kir yuvish  o'rtacha va yuzaki kir bo'lgan buyumlarni yuvish uchun mo'ljallangan. Funksiya yoqilganda kir yuvish tezligi pasayadi, elektr energiya ishlatilishi va kir yuvish vaqti kamayadi.

Intensiv kir yuvish  juda kir bo'lgan buyumlar yuvilishi samaradorligini ko'tarish uchun ishlatiladi.

Kechiktirilgan start  kir yuvish boshlanishini belgilangan vaqtga 1 dan 24 soatgacha kechiktirishga imkon beradi.

1.2 YORIQLI INDIKATORLAR

1.2.1 Mashina ishlash inikasasiya zonalarida yoriqli indikatorlar 3 suratga muvofiq joylashtirilgan.

Kir yuvish operatsiyalar indikatorlari:

 – oldindan kir yuvish,

 – kir yuvish,

 – chayqah,

 – suv bilan to'xtash,

 – siqish va suvni to'kish.

Tanlangan dasturga muvofiq operatsiyalar indikatorlari mashina ishlayotgan paytda ketma-ket yonadi.



Vaqt indikator kir yuvish vaqtini, hamda «Kechiktirilgan start» () funksiyasi tanlangan bo'lsa, u kir yuvishni boshlanishidan oldin bo'lgan vaqtni ko'rsatadi.

Eshikchani qulflaniish indikator  eshikcha ochilishi mumkin bo'lmaganda yonib turadi.

Qo'shimcha funksiyalar indikatorlari, shu jumladan **Bolalardan himoya qilish indikatorlari** , qo'shimcha funksiyalar tugmasi yordamida tanlanganda yonadi (1.1.2).

1.3 TOVUSHLI SIGNALIZASIYA YONISHI/O'CHIRILISH

1.3.1 Mashinada tovushli signalizasiya ko'zda tutilgan. Turli tovushli signallar mashina ish boshini va tugashini biland birga sodir bo'ladi, shuningdek birga bajarib bo'lmaydigan funksiyalar berilganda, mashina ishlayotgan paytda tugmalar tasodifan bosilganda, hamda nosozliklarda eshutiladi.

Tovushli siganlizasiyani o'chirish uchun (nosozliklarni bildiruvchi signallardan tashqari)  tugmasini 3 s davomida bosib to'rish lozim – vaqt indikatorida «Sn-0» yoritib ko'rsatiladi.  tugmasi 3 s davomida takroran bosilganda tovushli signalizasiya yoqiladi – vaqt indikatorida «Sn-1» yoritib ko'rsatiladi.

1.4 MASHINANI YOQISH VA DASTURNI TANLASH

1.4.1 Mashinani yoqish uchun  tugmani bosish kerak – «Paxta» dasturi indikator yonadi. So'ngra dastani burab, 2 suratga muvofiq kir yuvish dasturi tanlanadi. Mashina ishlashi indikasiya zonasida kir yuvish vaqti, tanlangan kir yuvish dasturi operatsiyalar indikatorlari, kir yuvish harorat kursatgichlari indikatorlari va siqish tezligi ko'rsatgichlari yonadi.

1 jadvalga muvofiq kir yuvish dasturi tanlanganda kir yuvish asosiy, ishlab chiqaruvchi tomonidan urnatilgan (siqish tezligi, kir yuvish

harorati va vaqti ba boshq.) parametrlar avtomatik ravishda belgilanadi.

Agar mashina yoqilgandan so'ng 15 daqiqa ichida dastur ishga tushirilmasa (1.8.1. ko'r.), bu holda elektrenergiani tejash maqsadida mashina avtomatik ravishda o'chib qo'ladi.

1.4.2 Vaqt indikatorida aks etgan kir yuvish vaqtining uzoqligi laboratoriya sharoitlari asosida belgilangan. Bu vaqt, mashinaning ishlash jarayonida quvirdagi suvning harorati va bosimi, yuklanayotgan kirning massasi, gazlama buyumlar turi, elektr tarmo'gidagi kuchlanishning o'zgarishi natijasida o'zgarishi (uzayishi yoki kamayishi) mumkin.

DIQQAT! Displayda kir yuvish vaqtining tugashi ko'rsatilgan vaqt bilan kir yuvishning asl tugagan vaqti o'rtasida farq bo'lishi mumkin (mavjudligiga yo'l qo'yiladi).



1.4.3 Dasturni tanlash faqatgina kir yuvish boshlanishidan oldin tanlanadi. Dastani yangi dastur belgisiga kir yuvish mashinasi ishlab turgan paytda (mashinani o'chirmagan holda) dastlab o'rnatilgan dasturni o'zgartirishga yo'l qo'yilmaydi.

1.4.4 Dastur tanlangandan keyin 1.5-1.7 bandlarga asosan kir yuvish parametrlarini o'zgartirish va qo'shimcha funksiyalarni tanlash mumkin.

1.5 HARORATNI TANLASH

1.5.1 3 rasmda ko'rsatilgani kabi  tugmasini bosish orqali dasturda nazarda tutilgan kir yuvish haroratini o'zgartirish mumkin. Tugmani navbat bilan bosilsa maksimal haroratdan 20 °C gacha bo'lgan raqamli indikatorlar yonadi va ular takrorlanib boradi. Kir yuvish mashinasida tanlanadigan harorat qiymatlari: 20 °C, 30 °C, 40 °C, 60 °C, 90 °C. Haroratni tanlash bilan bir paytning o'zida kir yuvish vaqti ham o'zgaradi.

1.6 SIQISH TEZLIGINI TANLASH

1.6.1 3 suratda ko'rsatilgani kabi  tugmasini bosish orqali dasturda nazarda tutilgan siqish tezligini kamaytirish mumkin. Tugmani navbat bilan bosilsa siqishning maksimal tezligidan  (siqish o'chirilgan) bo'lgan raqamli indikatorlar yonadi va ular takrorlanib boradi.



DIQQAT! Kir yuvishning asosiy operatsiyalari o'rtasidagi siqish tezligi boshqarilmaydi va tanlangan dasturga bog'liq.

1.7 QO'SHIMCHA FUNKSIYANI TANLASH

1.7.1 Qo'shimcha funksiyani tanlash uchun tegishli tugmani bosish kerak – 3 suratda ko'rsatilgani kabi indikator yonadi. Tugma takroran bosilsa indikator chiro'gi o'chadi, mazkur funksiya bekor qilinadi.

Qo'shimcha funksiyalar faqatgina kir yuvishni boshlashdan tanlash mumkin. Mashina ishlab turgan paytda tugma bosilsa uch martalik tovushli signal chalinadi – qo'shimcha funksiya yoqilmaypti.



DIQQAT! Agar tanlangan funktsiya tanlangan dastur bilan mos kelmasa, tovushli signal eshittiriladi, indikator yonmaydi va funktsiya ishga tushmaydi.

1.7.2 Qoldirilgan start vaqtini belgilash  tugmasini bosish orqali amalga oshiriladi – tugma indikator yonadi va vaqt indikatorida kir yuvishni kechiktirilishi boshlanishining maksimal vaqti 24 soat ("H:24") ko'rinadi.  Tugmasini bosish bilan kerakli vaqt tanlanadi (ko'rsatgichlar o'zgartirish vaqti 1 soat).

Zarurat tug'ilganda ushbu funksiyani bekor qilish uchun  tugmasini bosish orqali "H:0" vaqtini belgilash kerak (kir yuvish boshlanishidan avval) – tugma indikator o'chadi.

1.8 DASTURNI YOQISH VA KIR YUVISHNI BOSHLASH

1.8.1 Mashina tanlangan dastur bo'yicha ishlashni boshlashi uchun  tugmasini bosish kerak – tugma indikator yonadi, tovushli signal chalinadi, eshikni qulflash qurilma ishga tushadi va kir yuvish boshlanadi. Vaqt indikatorida orqaga sanash vaqti kir yuvish tugagunicha hisoblanadi. Kir yuvish vaqtda bajarilayotgan operatsiya indikator, harorat indikator, siqish tezligi va qo'shimcha funksiya (agar belgilangan bo'lsa) indikatorlari yonib turadi.

Agar "Kechiktirilgan start" () qo'shimcha funksiyasi tanlangan bo'lsa, u holda vaqt indikatorida kir yuvishdan oldin vaqt sanog'i boshlanadi (vaqt ko'rsatgich miltllaydi,  tugmasi indikator – yoniq).

1.8.2 Buyumni kraxmallashni kir yuvilgandan keyin amalga oshirish tavsiya etiladi. Kraxmallash uchun ishlab chiqaruvchilarning tavsiyalari asosida mashinaga taxminan 15 litr suv solinishini inobatga

olgan holda maxsus kraxmallash vositasini suvda eritish lozim. Kraxmallash uchun suyuq vositasini foydalanish qo'llanmasiga asosan mashina tog'orasiga quying (6 bo'lim). Dastani "Chayish" dasturiga o'rnatib, zarurat bo'lganda siqish tezligini o'rnatib, ► II tugmasini bosgan holda dasturni ishga tushiring.

DIQQAT! Buyum kraxmallanayotganda unga konditsioner bilan ishlov berilmagan bo'lishi kerak.

1.9 MASHINA ISHLAYOTGANDA TO'XTAM

1.9.1 Mashinani dasturni bekor qilmasdan to'xtatish uchun ► II – tugmasini bosib va bunda ovoz chiqadi va tugma indikatorini ► II lipillaydi, vaqt o'tishi o'chadi va kir yuvilishi to'xaydi, indikatorida "P" yonadi.

Kir yuvilishini davom ettirish uchun ► II tugmasini bosish lozim. Mashina yuvishni to'xtatilgan dasturidan davom ettiradi, bu esa yuvish vaqtining cho'zilib ham olib keladi.

"Aralash", "Yung", "Qo'lda yuvish" dasturlarida mashina ishini to'xtatib bo'lmaydi.

DIQQAT! Mashina bakida suv mavjud bo'lganida yo suvning harorati 60 °C dan baland bo'lganida mashina eshigi ochilmaydi.

1.10 DASTURNI BEKOR QILISH

1.10.1 Bajarilayotgan dasturni bekor qilish uchun ⏻ tugmasini 3 s davomida bosib turish lozim – vaqt indikatorida o'chirishgacha qolgan vaqtning sanog'i (soniyada) boshlanadi (masalan, "3...2...1"), "OFF" yozuvi yonadi. So'ngra mashina to'xtatiladi va tanlangan dastur bekor qilinadi. Eshikchani ochish zarurati tug'ilganda, "Suvni To'kish" dasturini tanlab yoqib, suvni to'kishni amalga oshirish lozim.

DIQQAT! Agar barabandagi suv hajmi oynadan ko'rinayotgan bo'lsa, u holda mashina eshikchasini ochmang.

1.11 MASHINANI O'CHIRISH

1.11.1 Kir yuvishning oxirgi operatsiyasi tugagach, vaqt indikatorida "End" yozuvi paydo bo'ladi, eshikchani blokirovka moslamasi to'xtatib qo'yiladi, tovushli signal eshitaladi, kir yuvish operatsiyalari indikatorlari va ► II tugmaning indikatorini o'chadi.

Kir yuvish jarayoni tugaganidan so'ng indikatorning 🔊 o'chib yonishi kirning suvi yetarlicha siqilmaganligini bildiradi" (Ishlatish bo'yicha yo'riqnomaning 9 bo'limiga qarang).

Agar mashina elektr tarmog'idan uzilmagan bo'lsa, bu holda tovushli signal bir daqiqa oraliq bilan yana besh marta eshitaladi, kir yuvilishi tugagach 15 daqiqadan so'ng indikasiya o'chib va elektr energiyani tejash maqsadida mashina avtomatik ravishda o'chib qo'ladi.

1.11.2 Kir yuvish tugagach ⏻ tugmani bosib – mashina o'chiriladi. So'ngra energiya shnuri vilkasini razetkadan chiqaring va suv yetkazish kranini yoping. Eshikchani ochib kirlarni chiqaring.

2 KIR YUVISH DASTURLARI

2.1 Mashinada 1-jadvalda kir yuvish asosiy dasturlari ko'zda tutilgan (Paxta, Sintetika, Aralash matolar, Jun) va maxsus (Ipak, Qo'lda yuvish, Juda tez kir yuvilishi 15 daq., Bolalar kiyimlari, Ko'ylaklar, Jinsilar, Sport oyoq kiyimi, Qoramtir narsalar, Ustgi kiyim, Chayqach, Suvni to'kish, Siqish) kabi dasturlari mo'ljallab qo'yilgan.

2.2 Maxsus dasturlar yuvilayotgan buyumlar o'ziga xos xususiyatlarini hisobga oladi.

«Ipak» – ipakdan to'qilgan buyumlar, ichki kiyimlar, pardalarni yuvish uchun dastur. Dasturda ko'zda tutilgan avaylab siqish matolarni gichimlanishdan asraydi.

«Qo'lda kir yuvish» juda yupqa va nozik gazlamalardan tikilgan, markasida 🧺 yoki 🧺 qarash belgilari mavjud bo'lgan, buyumlar uchun muljallangan.

Dastur qisqa avaylab siqish bilan tugaydi.

«Juda tez 15 daq.» dasturi tez kam miqdordagi uncha kir bo'lmagan narsalarni yuvishga imkon beradi, hamda vaqtni va elektr energiyani tejaydi. Mazkur dasturni qo'llaganda, sovuq suvda har xil matolardan bo'lgan kirlarni (ipak va jundan to'qilgan, hamda qo'lda yuviladigan buyumlardan tashqari) yuvsa bo'ladi.

«Bolalar kiyimi» – bolalar kiyimi, pelonka, choyshab, sochiqlar, salfetkalarini va h.k. yuvish uchun dastur. Dastur kir yuvish vositalarga allergiyasi bo'lgan kishilarning kiyimini yuvish uchun tavsiya etiladi. Dastur amalga oshirilganda kir yuvish va chayishning yuqori samaradorligi ta'minlanadi.

Dasturni tanlaganizda, avtomatik ravishda "oldindan kir yuvish" funksiyasi yoqiladi. Uni 🧺 knopkani bosib uchrirish mumkin.

«Ko'ylaklar» – har xil matolardan va turli ranglarda bo'lgan ko'ylak va bluzkalarni yuvishi uchun dastur. Dastur narsalarning maksimal saqlanishini ta'minlaydi, avaylab siqish mato g'ijimlanishini kamaytiradi.

«Jinsilar» – jinsi matosidan tyorlangan buyumlarni yuvish uchun dastur. Kir yuvish jarayonida, mato deformatsiyalanishdan ehtiyot qilinadi, gazlama aynishi va rangi o'chishining oldini olinadi.

«Qoramtir buyumlar» – dastur to'q rangdagi paxta va sintetik, alohida qarash so'ramaydigan buyumlar uchun mo'ljallangan.

«Ustki kiyim» – suv yuqmaydigan matolardan (poliestr, neylon) tayyorlangan buyumlar, kurtka, yengil kurtka, plash, sport kiyimlar yuvishini imkon beruvchi dastur. Kir yuvish natijasi yuqori bo'lishi uchun, kir yuvishdan oldin manjet, yoqa va dog' tegkan joylarga oldindan ishlov berilishi tavsiya etiladi. Dastur "partushak" kurtka yuvilishi uchun mo'ljallangan.

Kir yuvilganda konditsioner yoki tarkibida konditsioner mavjud bo'lgan kir yuvish vositalardan foydalanish tavsiya etilmaydi.

3 MASHINA ISHLASHI O'ZIGA XOS XUSUSIYATLARI

3.1 Mashinada (uning ihlab chiqish shakliga bog'liq holda) eshikchani avariya rejimida ochilishi ko'zda tutilgan (elektr ta'minoti uzilganda).

Eshikchani ochish uchun filtrning qopqog'ini ochish kerak (4 surat qarang). Tyaga tirqishiga otvertkani yoki boshqa mos keladigan predmetni kiritib, tyagani past tomonga torting va shu bilan bir vaqtda eshikchani oching.

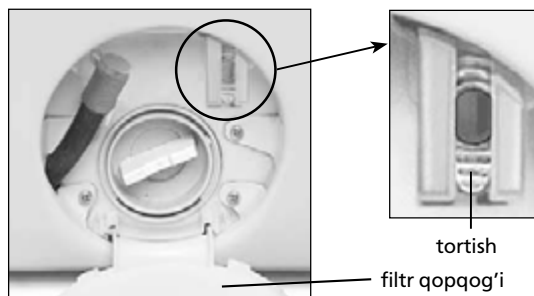

4 surat

1 Jadval — Kir yuvish dasturlari

Dastur nomi	Kir yuvish harorati, °C	Lotok bo'limlarini ishlatish imkonini			Qo'shimcha funksiyalardan foydalanish imkonini	CMA modellari bo'yicha maksimal yuklash, birinchi raqami ²⁾ alomati, kg			Mato, buyum turi	Buyum kirligi
						5	6	7		
Paxta ¹⁾	90	1	2			5,0	6,0	7,0	Oq, pishiq ranglangan paxata ipidan to'qilgan, zig'r tolasidan to'qilgan. Qaynatishni talab qiladigan buyumlar	Juda, o'rtacha
	<60									
	<40									
	30									
	20									
Sintetika	60	1	2			2,5	2,5; 3,0 ³⁾	3,0; 2,5 ⁴⁾	Pishiq ranglangan sintetik, aralash	Juda, o'rtacha
	40								Rangli, yupqa, sintetik	
	30								Ranglanishi turg'un bo'lmagan yupqa sintetik	Yuzaki
	20									
Aralash	40	-	2			2,5	2,5; 3,0 ³⁾	3,0; 2,5 ⁴⁾	Yupqa matoli buyumlar (ipak, sintetika, aralash), gardinalar	O'rtacha, yuzaki
	30								Yuzaki	
	20									
Jun	40	-	2			1,0	1,0	1,5	Jun, yarimi jun (kashemir, moxer va h.k.) mashinada yuviladigan buyumlar	O'rtacha, yuzaki
	30									
	20									
Ipak	30	-	2			1,0	1,0	1,5	Ipak va viskoza mashina va qo'lda yuviladigan buyumlar	O'rtacha, yuzaki
	20									
Qo'lda yuvish	30	-	2			1,0	1,0	1,5	Zig'ir tolasidan, ipak, jun, viskoza matolaridan qo'lda yuviladigan buyumlar	Yuzaki
	20									
Siqish	-	-	-	-		5,0	6,0	7,0	Barcha turdagi matolar	-
Chayqash	-	-	2						Barcha turdagi matolar	-
Suvni to'kish	-	-	-	-					-	-
Ustki kiyim	30	-	2			2,0			Suv yuqmaydigan matolardan (poliestr, neylon) buyumlar	O'rtacha, yuzaki
	20									
Qoramtir narsalar	40	-	2			2,0	2,5	3,0; 2,5 ⁴⁾	Paxta va aralash matolardan buyumlar	O'rtacha, yuzaki
	30									
	20									
Sport oyoq kiyimi	30	-	2			2 juft			Paxta, aralash	Yuzaki
	20									
Jinsilar	40	-	2			2,5	3,0	3,5; 3,0 ⁴⁾	Paxta va aralash jinsi matolardan buyumlar	O'rtacha, yuzaki
	30									
	20									
Ko'ylaklar	40	-	2			1,5	1,5; 2,0 ³⁾	2,0; 1,5 ⁴⁾	Barcha turdagi matolardan (ipakdan tashqari) yangilanishni talab qilayotgan koy'laklar, bluzkalar	Yuzaki
	30									
	20									
Bolalar kiyimi	90	1	2			2,0	2,5	3,0; 2,5 ⁴⁾	Paxta va aralash matolardan buyumlar	O'rtacha, yuzaki
	60									
	40									
	30									
	20									
Juda tez 15 daq.	30	-	2			2,0			Barcha turdagi matolar (jundan tashqari), yangilanishni talab qilayotgan buyumlar	Yuzaki
	20									

¹⁾ STB EN 60456-2013-ga ko'ra mashina ishlash xususiyatlarini aniqlash uchun "Paxta" 60 °C-da va "Paxta" 40 °C-da dasturlari (intensiv kir yuvish) qo'shimcha funksiyasi bilan paxta gazlamalardan tayyorlangan buyumlarni yuvish standart dasturlaridir. Mazkur dasturlar o'rta darajada kir bo'lgan paxta choysablarni yuvish uchun mo'ljallangan va elektrenergiyadan foydalanish va suvni sarflash nuqtai nazaridan eng samarali dasturlar hisoblanadi. Kir yuvganda suvning haqiqiy harorati bu dasturlar uchun belgilab qo'yilgan haroratlardan farqlanishi mumkin.

²⁾ CMA modeli alomati namunasi birinchi raqami 5 – CMA 50Y810-XX, raqami 6 – CMA 60C810-XX va h.k.

³⁾ CMA 60C810-XX, CMA 60C1010-XX modellari uchun.

⁴⁾ CMA 70Y1010-XX modellari uchun.

4 TEXNIK XARAKTERISTIKALAR VA QO'SHIMCHA QISMLAR

4.1 Komplektdagi buyum nomlari va xarakteristikalari tegishlacha 2 va 3 jadvalda ko'rsatilgan. Kafolat kartasida mazkur nomlar rus tilida

2 Jadval — Texnik xarakteristikalar

№	Nom		Model
1.1	Gabarit o'lchamlari, мм	balandligi ¹	Parametrlar qiymatlari kafolat kartasida ko'rsatilgan
		eni	
		korpusi bo'yicha chuqurligi	
		chuqurligi	
1.2	Og'irligi netto, kg, dan ko'p emas		
1.3	Foydalanadigan nominal quvvat, Vt		
1.4	Nominal yuklash, kg		
1.5	Energetik samaradorligining sinfi ²		
1.6	Yillik elektr quvvati iste'moli hajmi ³ , kVt•s, dan ko'p emas		
1.7	Paxta matolarini yuvish standart dasturi uchun elektr quvvati iste'molining o'rtacha ko'rsatkichi ³ , kVt•s, dan ko'p emas	60 °C (to'liq yuklash)	
		60 °C (1/2 yuklash)	
		40 °C (1/2) yuklash	
1.8	Foydalaniladigan quvvatning o'rtacha ko'rsatkichi ³ , Vt, dan ko'p emas	o'chirilgan holatda	
		yoqilgan holatda	
1.9	Sarflanadigan yillik suv hajmi ³ , l, dan ko'p emas		
1.10	Siqish samaradorligi sinfi ²		
1.11	Siqishda baraban aylanishining maksimal tezligi ³ , oborot/daq		
1.12	Qoldiq namligining o'rtacha ko'rsatkichi ³ , %, dan ko'p emas		
1.13	Paxta matolarini yuvish standart dasturi bajarilishining o'rtacha vaqti ³ , daq	60 °C (to'liq yuklash)	
		60 °C (1/2 yuklash)	
		40 °C (1/2) yuklash	
1.14	Ovoz balandligining isloh qilingan darajasi, dBA, dan ko'p emas	yuvishda	
		chiqishda	
1.15	Oltin miqdori, g		
1.16	Kumush miqdori, g		
1.17	Platina miqdori, g		

¹ Boshqariladigan suyanchiqlar balanligiga qarab o'zgaradi.
² Energetik samaradorlik va siqish samaradorliklar TR 1061/2010/Eu ga muvofiq aniqlangan.
³ Eksploatatsiya tavsiflari СТБ EN 60456-2013 ga muvofiq aniqlangan.
 Izoh — Texnik tavsiflarning aniqlanishi maxsus jihozlangan laboratoriyalarda maxsus uslubiyatlar asosida amalga oshiriladi.

3 Jadvali — Komplekt tarkibi

№	Nom	Son, dona
2.1	Pardacha	Kafolat kartasida ko'rsatilgan
2.2	Suv oqizish shlangi (filtr va shayba bilan birgalikda) yoki himoya qilish tizimi bilan (modelga qarab)	
2.3	Kronshteyn	
2.4	Qopqoq	
2.5	Qalpoqcha	

Mashina elektr dvigateli kafolatlangan ishlash muddati 5 yil.

berilgan, hamda parametrlar qiymatlari va qo'shimcha qismlar soni ko'rsatilgan.

4.2 5-suratga tegishli jadvaldagi ma'lumot buyumda rus tilida berilgan.

ATLANT	Energetik samaradorlik sinfi	
Buyum modeli va ishlab chiqarilishi belgilanishi	Nominal kuchlanish diapazoni:	
	Nominal iste'molchilik quvvati:	
	Ruhsat etilgan sig'imi:	
	Me'yoriy hujjat	Tarmoqdagi suv bosimi:
	Buyumning iqlimiy turi	Belarus Respublikasida ishlab chiqilgan YoAJ «ATLANT», Pobediteli pr., 61, Minsk sh.
Muvoqiflik belgilari		

5 surat — Jadvali

1 ТАВСИФИ КОРИ МОШИН

1.1 ОРГАНҲОИ ИДОРА

1.1.1 Органҳои идораи мошин дар панели идора мутобиқи расми 1 чойгир мебошанд.

Тугмаи фаъол/хомӯшкунии мошин (I) барои фаъол/хомӯш кардани мошин, барои қатъ кардани барнома дар вақти чомашӯӣ хидмат мекунад.

Дасти интиҳоб кардани барнома (минбаъд—дастак) мутобиқи расми 2 дар ду самт ҳаракат мекунад: аз рӯи акрабаки соат ва муқобили он. Дар атрофи дастак индикаторҳои ранга чойгир мебошанд ва номи барномаҳо қайд шудаанд.

Тугмаи старт/таваққуф (▶ ||) барои оғоз ёфтани (старт) кори мошин аз рӯи дастури интиҳобшуда, ҳамчунин барои додани вазифа барои таваққуф кардани кори мошин бе қатъ кардани барномаи чомашӯӣ пешбинӣ шудааст.

1.1.2 Тугмаи интиҳоби функсияҳои иловагӣ мутобиқи расми 1, 3 бо ишораҳо қайд карда шудааст. Дар вақти пахш кардани тугма ба барномаи чомашӯӣ функсияи иловагӣ ҳамроҳ мешавад ва индикатори мувофиқ дар зонаи индикатсияи кори мошин равшан мешавад.

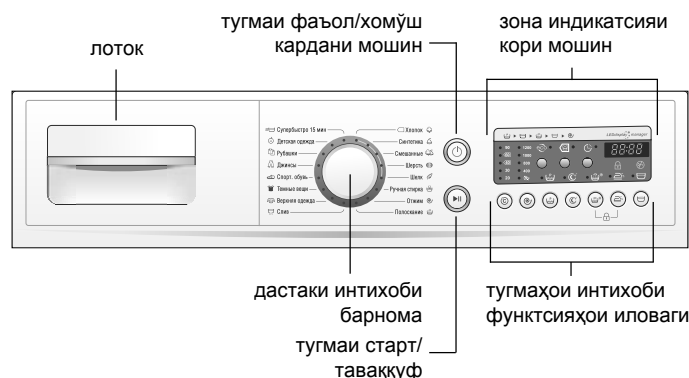

Расми 1 — Панели идора



Расми 2 — Дасти интиҳоби барнома

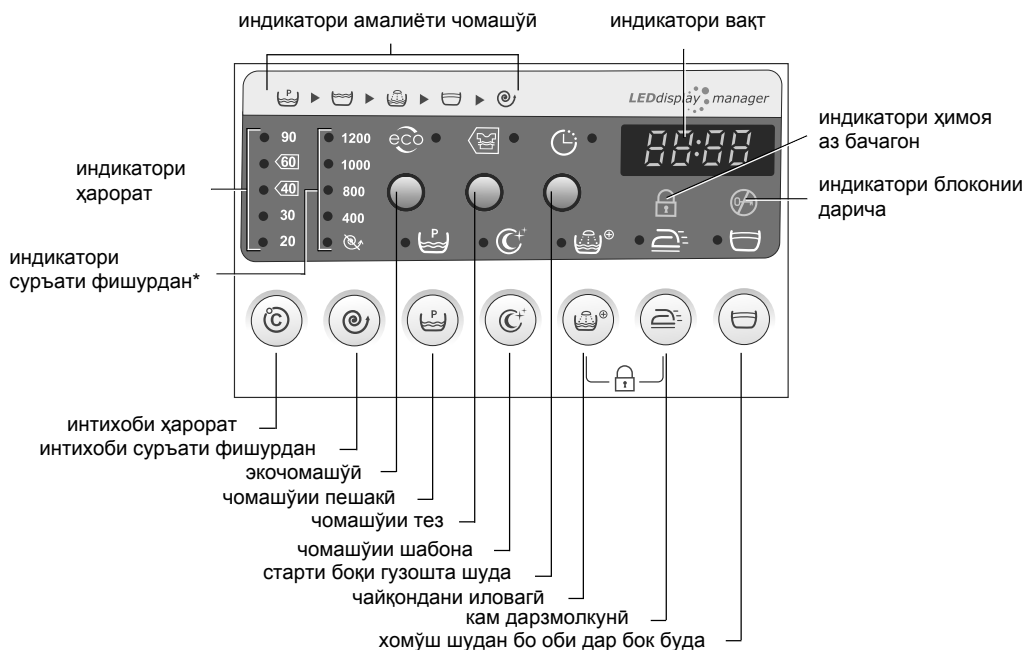

* Нишондиҳандаи суръати фишурдан ба навъи мошин вобастагӣ дорад.

Расми 3 — Зонаҳои индикатсия ва тугмаҳои интиҳобифунксияҳои иловагӣ

Информация для предварительного ознакомления. Официальной информацией изготовителя не является

хомӯшшуда ба амал меояд. Функсия барои чомашӯи либоси таги бисёр чиркин пешбинӣ нашудааст.

ДИҚҚАТ! Баъд аз шустушӯӣ, агар ҷиҳозҳои шуста-ванда ба таври кифоя афшурда нашуда бошанд, барномаи «Фишурдан»-ро бояд интихоб намуд.



Чайқондани иловагӣ  барои либосҳои бачагона, чизҳои ба шахони аз воситаҳои шӯянда аллергия дошта, ё ки барои шустан дар оби бисёр нарм, ки дар он воситаи шӯянда ба таври кофӣ намеравад, пешбинӣ шудааст.







Ҳангоми дохил кардани функсия ба барномаи чомашӯӣ боз як чайқондан илова мешавад.

Ба тарзи сабук дарзмол кардан  барои кам кардани кӯтоҳ шудани матоъҳо дар чараёни чомашӯӣ ва фишурдан, сабук кардани дарзмолкунии минбаъда истифода мегардад. Истифодаи функсия режими саҳти чомашӯӣ ва фишурдани эҳтиёткорона, ҳамчунин пас аз чомашӯӣ қатшавиҳои хеле камро таъмин менамояд.

ДИҚҚАТ! Функсияи «Кам дарзмолкуни» ҳангоми фаъолкунии «Чомашӯии шабона» ба таври худкор хомӯш мешавад.

Қаъ шудан бо об дар бок  ҳангоми чомашӯии чизҳои аз матоъҳои тунук буда барои кам кардани кӯтоҳшавии газворҳо истифода мегардад.

Ҳангоми фаъолкунии функсия рехтани об ва афшурдани охи-рон мустасно карда мешавад. Баъди ба анҷом расидани шустушӯ индикатор  ва индикатори тугмаи  хомӯшу фаъол гардида, ба амалӣ намудани аз об ҳолӣ намудан нишон медиҳанд. Барои аз об ҳолӣ намудан бояд тугмаи  пахш карда шавад.

Аз бачагон ҷимоя кардан  барои гирифтани пеши роҳи ба таври тасодифӣ аз тарафи бачагон тағйир додани барномаи интихобшуда пешбинӣ шудааст. Барои фаъол кардани функсия дар як вақт тугмаҳои  ва  — пахш карда, тамоми тугмаҳои панели идора блоконида мешавад, ғайр аз тугмаи  Дубора пахш кардани тугмаҳои  ва  функсияро хомӯш мекунад.

Экочомашӯӣ  барои шустани чизҳои ба таври миёна ва сусти чиркиншуда хизмат мекунад. Ҳангоми фаъол кардани функсия сурати чомашӯӣ сусти мешавад, сарфи энергияи электрик ва давомнокии чомашӯӣ кам мешавад.





Чомашӯии интенсивӣ  барои боло бурдани самаранокии чомашӯии чизҳои беҳад зиёд чиркин шуда истифода мегардад.

Старти боқӣ гузошта шуда  ба боқӣ гузостани оғзи чомашӯӣ ба вақти муайян аз 1 то 24 соат имкон медиҳад.

1.2 ИНДИКАТОРҲОИ РАВШАНӢ

1.2.1 Дар зонаҳои индикатсияи кори мошин индикаторҳои равшанӣ мутобиқи расми 3 пешбинӣ шудааст.

Индикаторҳои амалиёти чомашӯӣ:

 — чомашӯии пешакӣ,  — чомашӯӣ,  — чайқондан,  — нигоҳ доштан бо об,  — фишурдан ва рехтан.

Индикаторҳои амалиёти чомашӯӣ дар вақти кори мошин аз рӯи барномаи интихобшуда бонавбат равшан мешаванд.



Индикатори вақт давомнокии чомашӯӣ, вақти то оғози чомашӯӣ бударо агар функсияи «Старти боқӣ гузошта шуда» () интихоб шуда бошад акс мекунад.

Индикатори блокони дарича  агар кушодани дарича имконнопазир бошад дар гирифта равшан мешавад.

Индикаторҳои функсияҳои иловагӣ, аз он ҷумла **индикатори ҷимоя аз бачагон** , ҳангоми бо тугма интихоб кардани функсияҳои иловаги равшан мегардад (нигоҳ кунед: 1.1.2).

1.3 ФАЪОЛ/ХОМӢШ КАРДАНИ ИШОРАИ САДОИ

1.3.1 Дар мошин ишораи садой пешбинӣ шудааст. Дар оғоз ва анҷоми кори мошин ишораҳои гуногуни садой пайдо мешаванд, ҳамчунин онҳо дар вақти додани функсияи мос набуда, ҳангоми кор кардани мошин тасодифан пахш кардани тугмаҳо, ҳамчунин дар вақти мавҷуд будани носозихо шунида мешаванд.

Барои хомӯш кардани ишораи садой (ғайр аз ишораҳои дар бораи носозихо хабар диҳанда) бояд тугмаи  дар фурсати 3 с пахш карда нигоҳ дошт — дар индикатори вақт «Sn-0» равшан мегардад. Ҳангоми дубора пахш кардани тугмаи  дар тӯли 3 с ишораи садой фаъол мешавад — дар индикатори вақт «Sn-1» равшан мешавад.

1.4 ФАЪОЛ КАРДАНИ МОШИН ВА ИНТИХОБИ БАРНОМА

1.4.1 Барои фаъол кардани мошин тугмаи  -ро бояд пахш кард, дар натиҷа индикатори барномаи «Пахта» равшан мешавад. Сипас дастакро тоб дода мутобиқи расми 2 барномаи чомашӯиро интихоб кард. Дар зонаи индикатсияи кори мошин равшан мешаванд: вақти давомнокии чомашӯӣ, индикаторҳои амалиёти чомашӯии барномаи интихобшуда, индикаторҳои дараҷаи ҳарорат чомашӯӣ ва суръати фишурдан.

Ҳангоми интихоби барнома мутобиқи чадвали 1 параметрҳои асосии чомашӯӣ, ки аз тарафи истеҳсолкунанда гузошта шудааст (суръати фишурдан, ҳарорати чомашӯӣ, давомнокии он ва ғайра) ба таври автоматикӣ пайдо мегардад.

Агар дар давоми 15 дақиқаи пас ба кор шурӯъ кардани мошин ин барнома фаъол карда нашавад дар ин суръат мошин ба таври автоматикӣ бо мақсади масраф кардани барқи электрик хомӯш мегардад (нигоҳ кунед ба 1.8.1).

1.4.2 Вақти давомнокии чомашӯӣ, ки дар индикатори вақт акс мешавад, дар шароити лабораторӣ муайян карда шудааст. Вай дар вақти кори мошин вобаста ба ҳарорат ва фишори об дар шабакаи водопровод, массаи либоси таги дохил карда шуда, навъи матоҳои молҳо, тағйир ёфтани бузургии шиддат дар шабакаи электрик ва ғайра, метавонад тағйир ёбад (зиёд ё кам шавад).

ДИҚҚАТ! Мумкин аст, ки нишондиҳандаҳои вақт то тамоми шудани чомашӯӣ дар дисплей бо лаҳзаи воқеии тамоми шудани чомашӯӣ мос набоянд.



1.4.3 Интихоби барнома танҳо то оғози чомашӯӣ иҷро мешавад. Гузоштани дастақ ба тақсироти барномаи нав дар вақти кор кардани мошин (бе хомӯш кардани мошин) барномаи қаблан интихоб шударо ба тағйир додан имкон намедиҳад.

1.4.4 Баъд аз интихоб намудани барнома параметрҳои чомашӯиро тағйир додан ва интихоб намудани функсияҳои иловагӣ мутобиқи 1.5 – 1.7 мумкин аст.

1.5 ИНТИХОБИ ҲАРОРАТ

1.5.1 Тугмаи  пахш карда мутобиқи расми 3, ҳарорати чомашӯии аз тарафи барнома пешбинӣ шударо тағйир додан мумкин аст. Ҳангоми бонавбат пахш кардани тугмаҳои индикаторҳои аҳамияти рақами доштаи ҳарорат аз ҳадди аксар то 20 °C равшан мешаванд ва минбаъд тақрор мегардад. Аҳамияти интихобшавандаи ҳарорати чомашӯӣ дар мошин: 20 °C, 30 °C, 40 °C, 60 °C, 90 °C аст. Дар як вақт бо баробари интихоби ҳарорат нишонаҳои давомнокии чомашӯӣ тағйир меёбад.

1.6 ИНТИХОБИ СУРАТИ ФИШУРДАН

1.6.1 Тугмаи  пахш карда мутобиқи расми 3 сурати фишурданро, ки дар барномаи чомашӯӣ пешбинӣ шудааст, кам кардан мумкин аст. Ҳангоми бонавбат пахш кардани тугмаҳои индикаторҳои аҳамияти адади доштаи сурати чомашӯӣ аз ҳадди аксар то  (фишурдан хомӯш аст) равшан мешаванд ва баъд тақрор мегардад.



ДИҚҚАТ! Сурати фишурдан байни амалиётҳои асосии чомашӯӣ ба тартиб андохта намешавад ва ба барномаи интихобшуда вобастагӣ дорад.

1.7 ИНТИХОБИ ФУНКЦИЯИ ИЛОВАГӢ

1.7.1 Барои интихоби функсияи иловагӣ тугмаи ба он мувофиқро бояд пахш кард, дар натиҷа индикатор мутобиқи расми 3 равшан мешавад. Дар вақти дубора пахш кардани он индикатор хомӯш шуда, функсия қатъ мегардад.



Интихоби функсияҳои иловагӣ то оғози чомашӯӣ имкон дорад. Ҳангоми пахш кардани тугмаҳои дар вақти кори мошин ишораи сегонаи садой баланд мешавад ва функсияи иловагӣ фаъол намегардад.

ДИҚҚАТ! Агар вазифаи интихобшуда бо барномаи интихобшуда мутобиқ набояд, ишораи садой баланд мешавад, индикатор равшан намегардад ва вазифа фаъол намешавад.

1.7.2 Сушориши вақти тарти боқӣ гузошта шуда бо пахш кардани тугмаи  ба амал меояд, индикатори тугма равшан мешавад ва дар индикатори вақт вақти ҳадди аксари боқӣ гузостани чомашӯӣ 24 соат («Н:24») пайдо мегардад. Тугмаи  пахш карда, вақти заруриро интихоб кардан лозим аст (фосилаи тағйир ёфтани нишондиҳандаҳо 1 соат мебошад).

Дар ҳолати зарурӣ барои қатъ кардани функсияи мазкур бояд вақти «Н:0»-ро (то оғози чомашӯй) нишон дод, барои ин тугмаи  пахш кард, дар натиҷа индикатори тугма хомӯш мешавад.



1.8 ФАЪОЛ КАРДАНИ ДАСТУР ВА САР КАРДАНИ ЧОМАШӢЙ

1.8.1 Дар оғози кори мошин аз рӯи барномаи интиҳобшудаи чомашӯй бояд тугмаи  -ро пахш кард, индикатори тугма равшан мешавад, ишораи садоӣ пайдо мегардад, таҷҳизоти блоқонии дарича ба кор мебарояд ва чомашӯй сар мешавад. Дар индикатори вақт ҳисоби мутақобилаи вақт то тамои шудани чомашӯй сар мешавад. Дар вақти чомашӯй ҳамчунин индикатори амалиёти иҷрошавандаи чомашӯй, индикатори ҳарорат, суръати фишурдан ва функсияҳои иловагӣ (агар онҳо интиҳоб шуда бошанд) равшан мешаванд. Агар функсияи иловагии «Старти боқӣ гузошта шуда» () интиҳоб шуда бошад, пас дар индикатори вақт ҳисоби вақт то оғози чомашӯй сар мешавад (нишондиҳандаи вақт чашмакӣ мезанад, индикатори тугмаи  — равшан мешавад).

1.8.2 Крахмал кардани либоси таг пас аз тамои шудани чомашӯй тавсия мешавад. Барои крахмал кардан дар об воситаи махсусро ҳал карда, мутобиқи тавсияҳои истеҳсолкунандаи он ба ҳисоб ба мошин тақрибан 15 л об андохта мешавад. Воситаи моеъшаки крахмалкуниро ба лотоки мошин мувофиқи дастуруламалаи оиди истифода (қисми -6) бояд рехт. Дастакро ба барномаи «Чайқондан» гузошта, дар вақти зарурӣ суръати фишурданро интиҳоб кард, тугмаи  пахш карда барномаро фаъол кард.

ДИҚҚАТ! Либси таг барои крахмалкунӣ набояд бо кондитсионер кор карда шавад.

1.9 ТАВАҚҚУФ ДАР КОРИ МОШИН

1.9.1 Дар сурати зарурат бо фишор додан ба дугмаи  — бидуни қатъ кардани барнома кори мошинро мутаваққуф кунед, сигнали овоздор шунида хоҳад шуд, индикатори дугмаи  ба чашмакзанӣ сар мекунад, санчиши вақт ва шӯстушӯ мутаваққуф мешавад, дар индикатори санчиши вақт «Р» равшан мегардад.

Барои идома додан ба шӯстушӯ лозим аст дугмаи  ро фишор дод. Мошин ба иҷрои барномаро аз амале, ки таваққуф дода шуда буд идома медиҳад, мумкин аст замони анҷоми шӯстушӯ бештар гардад.

Дар барномаҳои «Омехта», «Пашм», «Дастӣ» қатъ кардани кори мошин номумкин аст.

ДИҚҚАТ! Дар ҳолати дар дохили мошин боқӣ мондани об ё аз 60 °C баланд будани ҳарорати он дарича кушода намешавад.

1.10 МАНЪ КАРДАНИ БАРНОМА

1.10.1 Барои қатъ кардани кори барномаи мавҷуда бояд тугмаи  дар ҳолати пахш дар давоми 3 с нигоҳ дошт — дар индикатори вақт ҳисоб кардани вақт (дар сонияҳо) сар мешавад, ки то хомӯшкунӣ боқӣ монда буданд (масалан «3...2...1»), лавҳаи «OFF» равшан мешавад. Сипас мошин хомӯш ва барномаи иҷрошаванда қатъ мегардад. Дар ҳолати зарурӣ барои кушодани дар бояд обро рехт, барои ин барномаи «Рехтан»-ро интиҳоб намуда фаъол кард.

ДИҚҚАТ! Агар сатҳи оби дар барабан буда ба таври бо-сира аз оинаи дарича муайян карда шавад, дар он суръат даричаи мошинро воз накунад.

1.11 ХОМӢШ КАРДАНИ МОШИН

1.11.1 Баъд аз хотима ёфтани амалиёти охирин дар индикатори вақт навиштаҷоти «End» пайдо мегардад, таҷҳизоти блоқонии дар хомӯш мешавад, ишораи садоӣ пайдо мегардад, индикаторҳои амалиёти чомашӯй ва индикатори тугмаи  хомӯш мешаванд.

Милт-милт кардани индикатор  баъд аз анҷоми либосшӯй огоҳ менамояд, ки либос ба пуррагӣ ғичим нашудааст.

Агар мошин аз барқи шабакаи электрик хомӯш карда нашуда бошад, дар ин ҳолат ишораи садоӣ боз панҷ маротиба дар фосилаи як дақиқагӣ шунида мешавад, пас аз 15 дақиқа ба охир расидани чомашӯй индикатор хомӯш мешавад ва мошин ба таври автоматикӣ бо мақсади масрафи энергияи электрик хомӯш мегардад.



1.11.2 Баъд аз тамои шудани чомашӯй тугмаи  -ро пахш кард — мошин хомӯш мешавад. Сипас душоҳаро аз васлақ берун карда крани обдиҳандаро маҳкам кард. Даричаро кушода либоси тагро гирифт.

2 БАРНОМАИ ЧОМАШӢЙ

2.1 Дар мошин барномаҳои асосии зерини чомашӯй пешбинӣ шудааст (пахта, синтетика, матоъҳои омехта, пашм) ва махсус (абрешим, чомашӯйи дастӣ, супертез 15 дақиқа, либоси бачагона, куртаҳо, чинсҳо, пойафзоли спорти, чизҳои сиёҳ, либосҳои болои, чайқондан, рехтан, фишурдан) (ҷадвали 1).

2.2 Барномаҳои махсус хусусиятҳои молҳои шӯяндаро ба ҳисоб мегиранд.

«Абрешим» — барнома барои шустани маҳсулоти абрешими, либоси таг, пардаҳо мебошад. Фишурдани саҳти дар барнома пешбинӣ шуда матоъҳоро аз тангшавӣ ҳимоя мекунад.

«Чомашӯйи дастӣ» барои шустани маҳсулоти аз матоъҳои хеле тунук ва нозук буда хизмат мекунад, дар маркировкаи онҳо ишораи нигоҳдории  ё ки  мавҷуд аст.

Барнома бо фишурдани саҳти кӯтоҳмуддат тамои мешавад.

«Супертез 15 дақиқа» имкон медиҳад, ки дар миқдори ҷандон зиёд набудани чизҳои кам чиркиншуда чомашӯй гардад, ки он вақт ва энергияи электрико иқтисод мекунад. Барномаро истифода карда либосҳои таги аз матоҳҳои гуногун бударо (ғайр аз пашм ва абрешим, ва маҳсулоти дастӣ шусташаванда) -ро дар оби хунук чомашӯй кардан мумкин аст.

«Либоси бачагона» — барнома барои чомашӯй кардани либоси бачагона, парлечҳо, чойпӯшҳо, сачоқҳо, салфеткахҳо ва ғайра мебошад. Барномаро барои чомашӯй кардани молҳои шахсонӣ нисбат ба воситаҳои шӯянда аллергия дошта тавсия мешавад. Ҳангими иҷро шудани барнома самаранокии баланди шустан ва чайқондан таъмин карда мешавад.

Ҳангоми интиҳоб кардани барнома ба таври автоматикии функсияи «чомашӯйи пешакӣ» фаъол мегардад, ки тугмаи  пахш карда онро хомӯш кардан мумкин аст.

«Куртаҳо» — барномаи чомашӯй кардани куртаҳо, куртаҳои нимтанаи занонаи аз матоъҳои гуногун тайёршуда ва рангҳои гуногун дошта мебошад. Барнома нигоҳдории ҳади аксари чизҳоро таъмин карда, ҳолати матоъро дар вақти чомашӯй хуб нигоҳ медорад.

«Чинсҳо» — барномаи чомашӯйи матоъҳои чинсӣ мебошад. Дар чараёни чомашӯй газвор аз деформатсияшавӣ, рангпарӣ ва гум кардани ранги худ ҳимоя мешавад.

«Чизҳои сиёҳ» — барнома барои чомашӯй кардани чизҳои ранги сиёҳ доштаи аз матоҳҳои аз пахта ва синтетика тайёр карда шуда, ки нигоҳубини зиёдеро талаб намекунад, хизмат мекунад.

«Либоси болоӣ» барнома барои чомашӯй кардани чизҳои, ки обро тела мекунад (полиэстер, нейлон), куртка, ветровка, плаш, либоси спорти хизмат мекунад. Пеш аз чомашӯй кардан манжетҳо, гиребонҳо ва қисмҳои доғдорро барои ба даст овардани натиҷаи хуби чомашӯй кор кард. Барнома барои шустани курткахҳои пашмин хизмат намекунад.

Ҳангоми чомашӯй истифода кардани кондитсионер ва воситаи чомашӯй бо кондитсионер тавсия намегардад.

3 ХУСУСИЯТҲОИ КОРИ МОШИН

3.1 Дар мошин (вобаста аз истеҳсол) имконияти кушодани дарича дар ҳолати фавқуллода (дар вақти қатъ шудани барқ) пешбини карда шудааст.

Барои кушодани дарича сарпӯши филтсро кушодан лозим аст. (ниг. расми 4). Ба сӯроҳи кашак мурваттобакро ё ин ки дигар чизи мувофиқро гузаронед, кашакро поён кашида ҳамзамон даричаро кушоед.

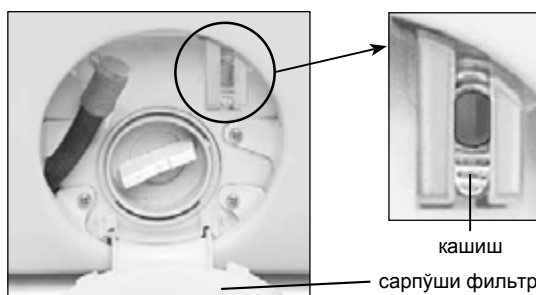

Расми 4

Информация для предварительного ознакомления. Официальной информацией изготовителя не является

Чадвали 1 – Барномаҳои чомашӯи

Номи барнома	Ҳарорати чомашӯӣ, °C	Имконияти истифодаи шӯъботок			Имконияти истифодаи функсияҳои иловагӣ	Сарборишавии максималӣ аз рӯи навъҳои СМА бо рақами аввали ²⁾ дар нишондод, кг			Намуди матоъ, мол	Чиркинии мол
						5	6	7		
Пахта ¹⁾	90	1	2	☼		5,0	6,0	7,0	Сафед, мустаҳкам ранг карда шуда, аз пахта, катони. Молҳое, ки чӯшонданро талаб мекунад	Бисёр, миёна
	<60								Мустаҳкам ранг карда шуда, аз пахта, катони	
	<40								Ранга, аз пахта, катони	
	30								Ранги мустаҳкам нашошта, тунук, аз пахта, катони	
	20									
Синтетика	60	1	2	☼		2,5	2,5; 3,0 ³⁾	3,0; 2,5 ⁴⁾	Мустаҳкам ранг карда шуда, синтетик, омехта	Бисёр, миёна
	40								Ранга тунук синтетикӣ	
	30								Ранги мустаҳкам нашошта тунук синтетик	
	20									
Омехта	40	—	2	☼		2,5	2,5; 3,0 ³⁾	3,0; 2,5 ⁴⁾	Малҳои аз матоъҳои тунук буда (абрешим, синтетика, омехта) пардаҳо	Миёна, кам
	30									
	20								Кам	
Пашмин	40	—	2	☼		1,0	1,0	1,5	Маҳсулоти пашмин, нимпашмин (кашемир, мохер ва ғайра, ки ба чомашӯии мошини лоик мебошанд)	Миёна, кам
	30									
	20									
Абрешимӣ	30	—	2	☼		1,0	1,0	1,5	Маҳсулоти абрешими, вискози, барои чомашӯии дасти ва мошини пешбини шуда	Миёна, кам
	20									
Чомашӯии дасти	30	—	2	☼		1,0	1,0	1,5	Маҳсулоти аз матоъҳои катон, абрешим, пашмин, вискози тайёр карда шуда, ки барои чомашӯии дастӣ пешбинӣ шудаад	Кам
	20									
Фишурдан	—	—	—	—		5,0	6,0	7,0	Тамоми намудҳои газворҳо	—
Чайқондан	—	—	2	☼					Тамоми намудҳои газворҳо	—
Рехтан	—	—	—	—					—	—
Либоси болоӣ	30	—	2	☼		2,0			Маҳсулоте, ки обро қабул намекунад (полиэстер, нейлон)	Миёна, кам
	20									
Чизҳои сиёҳ	40	—	2	☼		2,0	2,5	3,0; 2,5 ⁴⁾	Молҳои аз пахта ва матоъҳои омехта тайёр карда шуда	Миёна, кам
	30									
	20									
Спорт. пойафзал	30	—	2	☼		2	чуфт		Аз пахта, омехта	Легкое
	20									
Чинсҳо	40	—	2	☼		2,5	3,0	3,5; 3,0 ⁴⁾	Молҳои аз пахта ва матоъҳои чинсии омехта тайёр карда шуда	Миёна, кам
	30									
	20									
Куртаҳо	40	—	2	☼		1,5	1,5; 2,0 ³⁾	2,0; 1,5 ⁴⁾	Куртаҳо, блузкаҳо, аз тамоми намудҳои газвор (ғайр аз абрешим), ки тоза карданро тақозо мекунанд	Кам
	30									
	20									
Либоси бачагона	90	1	2	☼		2,0	2,5	3,0; 2,5 ⁴⁾	Маҳсулоти аз пахта, матоъҳои омехта	Миёна, кам
	60									
	40									
	30									
	20									
Супертез 15 дақиқа	30	—	2	☼		2,0			Тамоми намудҳои матоъҳо (ғайр аз пашм), ки тоза карданро тақозо мекунанд	Кам
	20									

¹⁾ Барномаи "Пахта" дар ҳарорати 60 °C ва "Пахта" дар ҳарорати 40 °C бо вазифаи иловагӣ (чомашӯии интензивӣ) барномаҳои стандартии чомашӯӣ кардани маҳсулоти аз газвори пахтагин барои муайян кардани хусусиятҳои истифодаи мошин мутобиқи СТБ EN 60456-2013 мебошад. Барномаҳои мазкур барои шустани маҳсулоти пахтагини дараҷаи миёнаи ифлосӣ дошта хизмат мекунанд ва аз нуқтаи назари истифодаи барқи электрик ва сарфи об аз ҷама самараноктар мебошанд. Ҳарорати оби мавҷуд буда ҳангоми чомашӯӣ аз меъёри барои ҳамин барномаҳо муайян шуда метавонад фарқ кунад.

²⁾ Намунаи нишондоди навъи СМА бо рақами аввали 5 — СМА 50У810-XX, бо рақами 6 — СМА 60С810-XX и ва ғ.

³⁾ Барои навъҳои СМА 60С810-XX, СМА 60С1010-XX.

⁴⁾ Барои навъҳои СМА 70У1010-XX.

4 ХУСУСИЯТҲОИ ТЕХНИКИ ВА ЧИЗҲОИ БА КОМПЛЕКТИ ОН ДОХИЛШАВАНДА

4.1 Номи хусусиятҳои техникӣ ва чизҳои ба комплекти он дохилшаванда дар чадвалҳои 2 ва 3 нишон дода шудааст. Дар кор-

Чадвали 2 – Хусусиятҳои техникӣ

№	Ном	Тамға	
1.1	Андозаҳои габаритӣ, мм	Аҳамияти параметрҳои он дар корти кафолатӣ нишон дода шудаанд	
			баландӣ ¹
			бар
			чуқурӣ аз рӯи корпусаш
	чуқурӣ		
1.2	Вазни соф, кг, зиёд нест		
1.3	Қуввати номиналии истифодабаранда, Вт		
1.4	Бордории номиналӣ, кг		
1.5	Синфи самарадории барқӣ ²		
1.6	Ҳаҷми солонаи истеъмоли қувваи барқ ³ , кВт·с, зиёд нест		
1.7	Нишондиҳандаи миёнаи истеъмоли қувваи барқ барои дастури стандартии шустани матоҳҳои пахта ³ , кВт·с, зиёд нест		
			60 °C (пурра бордор кардан)
			60 °C (1/2 бордор кардан)
	40 °C (1/2 бордор кардан)		
1.8	Нишондиҳандаи миёнаи истеъмоли қувваи барқ ³ , Вт, зиёд нест		
			дар ҳолати даргиронда
	дар ҳолати хомӯшшуда		
1.9	Ҳаҷми солонаи оби истифодашаванда ³ , л, зиёд нест		
1.10	Синфи самарадории пахшкунӣ ²		
1.11	Ҳангоми пахшкунӣ суръати максималии гардиши барабан ³ , /дақ		
1.12	Нишондиҳандаи миёнаи намии боқимонда ³ , %, зиёд нест		
1.13	Вақти миёнаи дастури стандартии шустани матоҳҳои пахта ³ , дақ		
			60 °C (пурра бордор кардан)
			60 °C (1/2 бордор кардан)
	40 °C (1/2 бордор кардан)		
1.14	Дараҷаи ислохшудаи баландии овоз, дБА, зиёд нест		
			ҳангоми шустан
	ҳангоми пахшкунӣ		
1.15	Миқдори тилло, г		
1.16	Миқдори нуқра, г		
1.17	Миқдори платина, г		

¹ Пояҳои идорашаванда мувофиқи баландӣ тағйир дода мешаванд.
² Самарадории қуввати ва пахшкунӣ мувофиқи ТР 1061/2010/EU муайян шудаанд.
³ Тавсифҳои истифодабарӣ мувофиқи СТБ EN 60456-2013 муайян шудаанд.
 Изоҳ — Тавсифҳои техникӣ дар лабораторияҳои махсус мувофиқи услибиёти махсус муайян карда мешаванд.

Чадвали 3 – Қисмҳои ба комплект дохил шаванда

№	Ном	Миқдор, та
2.1	Пардача	Дар корти кафолатӣ қайд шудааст
2.2	Рӯдаи резандаи об (дар комплект якҷоя бо филтър ва шайба) ё к ибo ситеми муҳофизати (вобаста ба навъи мошин)	
2.3	Кронштейн	
2.4	Садонишонак	
2.5	Сарпӯшак	

Мӯҳлати кафолатноки истифодаи электродвигатели мошин 5 сол аст.

ти кафолатӣ номҳои мазкур дар забони русӣ оварда шудаанд ва аҳмияти параметрҳои он ва миқдори чизҳои ба комплект дохил буда нишон дода шудааст.

4.2 Маълумот дар чадвалча мутобиқи расми 5 дар маҳсулот бо забони русӣ дода шудааст.

ATLANT	Дараҷа самаранокии энергетика Диапазон шиддатҳои номи:
Ишораи навъ ва иҷрои маҳсулот	Қудрати исеъмолии номӣ: Андохтани максималии чизҳо: Фишор дар шабакаи бо об таъминкунӣ
Ҳуччати нормативӣ	Дар Ҷумҳурияи Беларусь тайёр карда шудааст
Дараҷаи иқлимӣ маҳсулот	ҶПА "АТЛАНТ", Хиебони Победителей, 61, шаҳри Минск
Нишонаи мутобиқат	

Расми 5 – Чадвал

1 МАШИНАНЫН ИШИНИН СҮРӨТТӨЛҮШҮ

1.1 БАШКАРУУ ОРГАНДАРЫ

1.1.1 Машинанын башкаруу органдары башкаруу панелинде 1-сүрөткө ылайык жайгашкан.

Машинаны өчүрүү/күйгүзүү баскычы  машинаны өчүрүү/күйгүзүү үчүн, кир жууп жаткан убагында программаны токтотуу үчүн багытталган.

Программаны тандоо туткасы (мындан ары — тутка) 2-сүрөткө ылайык эки багытка тең буралат, саат жебеси боюнча жана ага каршы. Тутканын айланасында түс индикаторлору жайгашкан жана программанын аттары жазылган.

Старт/пауза баскычы  тандалган программа боюнча машинанын ишинин башталышы (старты) үчүн, о.э. кир жуу программасын токтотпой туруп, пауза тапшырмасы үчүн багытталган.

1.1.2 Кошумча функцияларды тандоо баскычтары 1, 3-сүрөттөрүнө ылайык белгилер менен белгиленген. Баскычтарды басканда кир жуу программасына кошумча функциялар ко-

шулат жана машинанын ишинин индикация аймагында тиешелүү индикатор күйөт.

Кошумча функцияларды күйгүзүү жана колдонуу мүмкүнчүлүгү кир жуу программасынан көз каранды (1-таблицаны карагыла).

Температураны тандоо  кир жуу программада берилген температурадан өзгөчө кир жуу температурасын тандоону мүмкүн кылат. Тандалган температуранын мааниси тиешелүү индикатор тарабынан күйүп турат.

Сыгуу убагында барабанды тездигин озгартуучу (сыгуу ылдамдыгын тандоо)  кир жуу программасы тарабынан каралган максималдык мааниден ылдыйкы сыгуунун ылдамдыгын тандоого мүмкүндүк берет. Тандалган ылдамдыктын мааниси тиешелүү индикатор тарабынан күйүп турат.

Алдын ала жуу  өтө кир болгон пахта кездемесинен жасалган кездемелер үчүн каралган. Функция күйгөн кезде кирлер 30 °C температурада кир жуучу каражаттар менен кошумча жуулат, ал негизги жуу учурунда кирлерди сапаттуу кетирүүнү камсыз кылат.

Түнкү жуу  машинанын төмөнкү үн деңгээли менен



1-сүрөт — Башкаруу панели

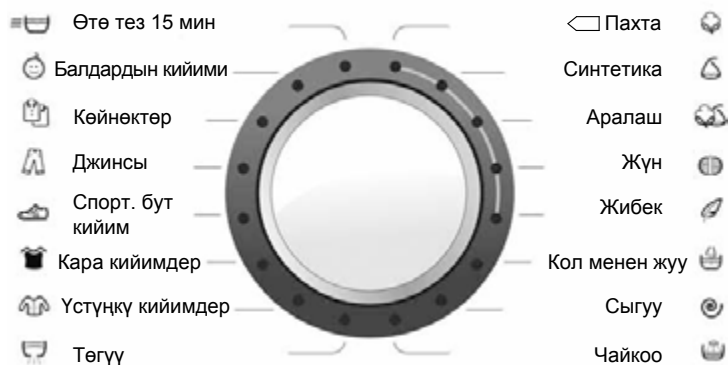

2-сүрөт — Программаны тандоо туткасы

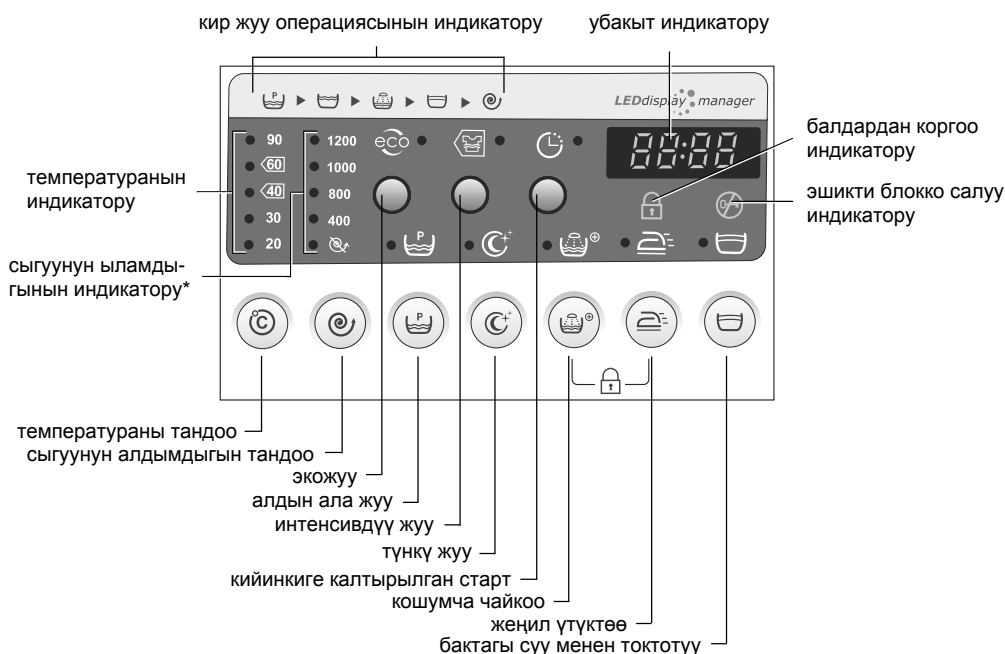

* Сыгуунун ылдамдыгынын мааниси машинанын үлгүсүнөн көз каранды.

3-сүрөт — Индикация аймактары жана кошумча функцияларды тандоо баскычтары

иштөөсүн камсыз кылуу үчүн колдонулат. Кир жуу жуунун төмөнкү ылдамдыгында жүргүзүлөт, о.э. үн сигнализациясы өчүрүлөт. Функция өтө кир болгон кийимдерди жууганга багышталган эмес.

КӨҢҮЛ БУРУҢУЗДАР! Жуугандан кийин, эгерде кир жакшы сыгылбаган болсо, “Сыгуу” программаны тандоо керек.

Кошумча чайкоо  балдардын кийимине, кир жуучу каражаттарга кычышмасы бар адамдарга тиешелүү кийимдерди, же кир жуучу каражат начар чайкала турган өтө жумшак сууда жуу үчүн багытталган.







Функцияны тандоо учурунда кир жуу программасына дагы бир чайкоо кошулат.

Жеңил үтүктөө  андан кийинки үтүктөөнү жеңилдетүү үчүн кир жуу жана сыгуу процессинде кийимдердин бырышуусун азайтуу үчүн колдонулат. Функцияны колдонуу кир жуунун аеочу режимин жана кир жуугандан кийин минималдык бырыш калтыруу менен аеочу сыгууну камсыз кылат.

КӨҢҮЛ БУРУҢУЗДАР! “Жеңил үтүктөө” режими “Түн ката жуу” иш-милдети күйгүзүлгөндөн кийин автоматтуу түрдө өчүрүлөт.

Бакта суу менен калтыруу  кездемелердин бырышуусун азайтуу үчүн жука кездемелерден тигилген кирлерди жуу учурунда колдонулат.

Иш-милдет күйгүзүлгөндө, суу сарыктыруу жана акыркы сыгуу иштен чыгарылат. Жууп бүткөндөн кийин  көрсөткүчү жана **▶||** баскычтын көрсөткүчү суу сарыктырылууга тийиш экенин көрсөтүп, күйүп-жанат. Сууну сарыктыруу үчүн **▶||** басуу керек.

Балдардан коргоо  балдар тарабынан программаны кокусунан алмаштырып коюуда каралган. Функцияны күйгүзүү үчүн бир убакта  жана  басуу керек —  башка башкаруу панелиндеги бардык баскычтар блокко түшөт.  жана  кайталап басуу функцияны өчүрөт.

Экожуу  орто жана жеңил кир болгон буюмдарды жуу үчүн багытталган. Функцияны күйгүзгөн учурда кир жуунун интенсивдүүлүгү төмөндөйт, электр кубаттуулугунун чыгымы жана кир жуунун узактыгы азайат.

Интенсивдүү жуу  өтө кирдеген буюмдарды жуунун эффективдүүлүгүн жогорулатуу үчүн колдонулат.

Кийинкиге калтырган старт  кир жуунун башталышын кандайдыр бир убакытка 1 сааттан 24 саатка чейин кийинкиге калтырууга мүмкүндүк берет.

1.2 ТҮС ИНДИКАТОРЛОРУ

1.2.1 Машинанын ишинин индикация аймактарында 3-сүрөткө ылайык түс индикаторлору каралган.

Кир жуу операцияларынын индикаторлору:

 – алдын ала жуу,  – кир жуу,  – чайкоо,

 – суу менен токтотуу,  – сыгуу жана суу төгүү.

Кир жуу операцияларынын индикаторлору тандалган программа боюнча кезек менен күйүп турат.



Убакыт индикатору кир жуунун узактыгын, о.э. “Кийинкиге калтырылган старт” программасы тандалган болсо кир жуу башталганга чейинки убакытты чагылдырып турат ().

Эшикти блокко салуу индикатору  эгер эшикти ачууга болбосо, күйүп турат.

Кошумча функциялардын индикаторлору, анын ичинде **балдардан коргоо индикатору**  , кошумча функция баскычын тандоо учурунда күйөт (1.1.2 карагыла).

1.3 ҮН СИГНАЛИЗАЦИЯСЫН КҮЙГҮЗҮҮ/ӨЧҮРҮҮ

1.3.1 Машинада үн менен белги берүү караштырылган. Ар түрдүү үн белгилери машинанын иштей башташын жана анын өз жумушун аяктагандыгын билгизип коштоп турат, ошондой эле бул үн белгилери бири-бирине шайкеш келбеген функцияларды бере баштаган маалда, машина иштеп жаткан учурларда кокустан кнопоканы басып алганда, ошондой эле бузуктуктар пайда болгондо чыгат.

Үн менен белги берүүнү өчүрүү үчүн (бузуктуктар пайда болгонун билдиргенден башкаларын)  кнопкасын басып жана коё бербей 3 с бою кармап туруу керек — убакыт индикаторунда «Sn-0» белгиси күйүп калат.  кнопкасын кайталап 3 с бою басып турган маалда үн белгиси өчүп калат — убакыт индикаторунда «Sn-1» белгиси көрүнөт.

1.4 МАШИНАНЫ КҮЙГҮЗҮҮ ЖАНА ПРОГРАММА ТАНДОО

1.4.1 Машинаны күйгүзүү үчүн  баскычын басуу керек — «Пахта» программасынын индикатору күйөт. Андан кийин, тутканы айландырып, 2-сүрөткө ылайык кир жуу программасын тандайсыз. Машинанын ишинин индикация аймагында кир жуу узактыгынын убактысынын, тандалган программанын кир жуу операцияларынын индикаторлору, кир жуу температурасынын маанисинин индикаторлору жана сыгуунун ылдамдыгы күйөт.

1-таблицага ылайык программа тандоо учурунда кир жуунун негизги параметрлери автоматтык түрдө берилет, алар өндүрүүчү тарабынан орнотулган (сыгуу ылдамдыгы, кир жуу температурасы, анын узактыгы ж.б.).

Машинаны иштеткенден кийин 15 мүнөттүн ичинде программа иштетилбесе (1.8.1 караңыз), машина электр энергиясын үнөмдөө максатында автоматтык түрдө өчүрүлөт.

1.4.2 Убакыт индикаторунда чагылдырылган кир жуунун узактыгынын убактысы лабораториялык шарттарда аныкталган. Ал машинанын иш процессинде температурадан, сүү түтүк түйүнүндөгү суунун басымынан, салынган кирдин салмагынан, кийимдердин кездемесинин түрүнөн, электр түйүнүндөгү чыңалуунун чоңдугунун өзгөрүшүнөн ж.б. көз каранды өзгөрүшү (көбөйүшү же азайышы) мүмкүн.

КӨҢҮЛ БУРУҢУЗДАР! Дисплейде көргөзүлгөн убакыт менен кир жуунун иш жүзүндөгү бүтүү убактысы дал келбей калышы мүмкүн.



1.4.3 Программаны тандоо кир жууну баштаганга чейин жүргүзүлөт. Машина иштеп жаткан убакта жаңы программаны бөлүгүз туткасын орнотуу (машинаны өчүрбөстөн) мурда тандалган программаны өзгөртүүгө мүмкүндүк бербейт.

1.4.4 Программаны тандагандан кийин кир жуунун параметрлерин өзгөртүп, 1.5 – 1.7 ге ылайык кошумча функцияларды тандаса болот.

1.5 ТЕМПЕРАТУРАНЫ ТАНДОО

1.5.1 3-сүрөткө ылайык  баскычын басуу менен, мурда программада каралган кир жуу температурасын өзгөртсө болот. Баскычты басуу учурунда максималдык температурадан баштап, 20 °C га чейинки сандык маанилер менен улам-улам кайталанып, индикаторлор кезек менен күйүп турат. Машинадагы кир жуунун тандала турган температуралары: 20 °C, 30 °C, 40 °C, 60 °C, 90 °C. Температураны тандоо менен бирге кир жуунун узактыгынын көрсөткүчү да өзгөрөт.

1.6 СЫГУУНУН ЫЛДАМДЫГЫН ТАНДОО

1.6.1 3-сүрөткө ылайык  баскычын басуу менен кир жуу программасында берилген сыгуунун ылдамдыгын азайтса болот. Баскычты басуу учурунда сыгуунун ылдамдыгы максималдыктан баштап  чейин (чыгуу өчүрүлдү) сандык маанилер менен индикаторлор улам улам кайталанып, кезек менен күйүп турат.



КӨҢҮЛ БУРУҢУЗДАР! Кир жуунун негизги операцияларынын ортосундагы сыгуулардын ылдамдыгы жөнгө салынбайт жана тандалган программаланган көз каранды.

1.7 КОШУМЧА ФУНКЦИЯНЫ ТАНДОО

1.7.1 Кошумча функцияны тандоо үчүн ага тиешелүү баскычты басуу керек — 3-сүрөткө ылайык индикатор күйөт. Кайталап баскан убакта түс индикатору өчөт, функция алынып салынат.

Кошумча функцияны тандоо кир жуунун башында гана жүргүзүлөт. Машина иштеп жаткан убакта баскычтарды басууда үч жолу үн белгиси чыгат – кошумча функция күйгүзүлбөйт.

ЭСКЕРТҮҮ! Эгерде тандалган функция тандалган программа менен дал келбесе, үн белгиси чыгат, индикатор күйбөйт жана функция кошулбайт.

1.7.2 Кийинкиге калтырылган старттын убактысын берүү  баскычын басуу менен жүргүзүлөт — баскычтын индикатору күйүп, убакыт индикаторунда кир жуунун башталышын артка жылдыруунун максималдык убактысы 24 саат («Н:24») деп чыгат.  баскычын басуу менен, тиешелүү убакытты берүү керек (көрсөткүчтөрдү өзгөртүү аралыгы 1 саат).

Бул функцияны алып салуу зарылдыгы келип чыккан убакта  баскычын басуу менен «Н:0» (кир жуунун башталышына чейин) убактысын берүү керек – баскычтын индикатору өчөт.

1.8 ПРОГРАММАНЫ КҮЙГҮЗҮҮ ЖАНА КИР ЖУУНУН БАШТАЛЫШЫ

1.8.1. Машинанын тандалган программа боюнча иши башталганга чейин ► || баскычын басуу керек - баскычтын индикатору күйүп, үн белгиси чыгып, эшиктердин блокко салуучу тутуму иштейт да, кир жуу башталат. Убакыттын индикаторунда кир жуу аяктаганга чейинки убакыттын тескери эсептелиши башталат. кир жуу убактысында аткарылып жаткан операциянын индикатору, температуранын индикатору, сыгуунун ылдамдыгы жана кошумча функциялар (эгер алар тандалса) күйүп турат. Эгерде «Жууй баштоону артка калтыруу» кошумча функциясы тандалган болсо (C), анда убакыт индикаторунда жууй баштаган малга чейинки убакытты саноо башталат (убакыттын көрсөткүчү күйүп-өчөт, ► || кнопкасынын индикатору — күйүп турат).

1.8.2 Кирди крахмалдоо кир жуугандан кийин сунушталат. Крахмалдоодо өндүрүүчүнүн сунуштарына ылайык сууга атайын крахмалдоо үчүн каражат эритилет, ал машинага болжол менен 15 литр суу куюлат деген өлчөмдө алынат. Крахмалдоо үчүн суюк каражатты колдонуу боюнча нускамага ылайык (6-бөлүм) машинанын лотогуна куюу керек. Тутканы «Чайкоо» программасына коюп, чыгуу ылдамдыгын тандап, ► || баскычын басып, программаны күйгүзүү керек.

КӨҮЛ БУРУҢУЗДАР! Крахмалдоо үчүн кийимдер кондиционер менен жуулбашы керек.

1.9 МАШИНАНЫН ИШИНДЕГИ ПАУЗА

1.9.1 Программаны токтотпостон машинанын иштөөсүн убактылуу токтото туруу зарыл болгон учурда ► || баскычын басуу керек – үн белгиси чыгат, ► || баскычынын индикатору күйүп-өчө баштайт, убакытты эсептөө жана кир жуу токтотулат, убакыттын индикаторунда «P» күйөт.

Кир жууну улантуу үчүн ► || баскычын басуу керек. Машина программаны аткарууну кир жуунун токтотулган операциясынын башынан улантат, кир жуу бүткөнгө чейинки убакыт көбөйүүсү мүмкүн. «Аралаш», «Жүн», «Кол жууш» программаларда машинаны токтотуу мүмкүн эмес.

КӨҮЛ БУРУҢУЗДАР! Машинанын бакында суу бар учуруна же суу температурасында 60 °C өйдө болсо эшикче ачылбайт.

1.10 ПРОГРАММАНЫ АЛЫП САЛУУ

1.10.1 Аткарылып жаткан программаны өчүрүп таштоо үчүн 3 сек ичинде C кнопкасын баскан бойдон кармап туруу керек — убакыт индикаторунда өчүргөнгө чейинки калган убакыт (секундаларда) санай башталат (мисалы «3...2...1»), «OFF» жазуусу күйүп калат. Андан кийин машина өчүрүлөт жана аткарылып жаткан программа алынып ташталат. Эшикти ачуу зарыл болгон шарттарда сууну төгүү керек болот, ал үчүн «Төгүү» программасын тандап алып, аны иштетебиз.

КӨҮЛ БУРУҢУЗДАР! Эгер барабандагы суунун көлөмү эшиктин айнегинен көрүнүп турса, машинанын эшигин ачагыла.

1.11 МАШИНАНЫ ӨЧҮРҮҮ

1.11.1 Кир жуунун акыркы операциясы аяктагандан кийин убакыт индикаторунда «End» жазуусу пайда болот, машинанын эшигинин бекитип туруучу түзүлүш өчүрүлөт, үн белгиси чыгат, кир жуунун операцияларынын индикаторлору жана ► || кнопкасынын индикатору өчөт.

Кир жуулуп бүткөндөн кийин индикатордун C өчүп-күйүшү жуулган кийимдердин толук сыгылбаганын билдирет (пайдалануу боюнча колдонмонун 9 бөлүгүн караңыз).

Машина электр түйүнүнөн өчүрүлбөсө, үн сигналы бир мүнөт аралык менен дагы беш жолу жаңырат, ал эми кир жуулуп бүткөндөн 15 мүнөттөн кийин индикация өчөт жана машина электр энергиясын үнөмдөө максатында автоматтык түрдө өчүрүлөт.

1.11.2 Кир жууп бүткөндөн кийин C баскычын баскыла — машина өчөт. Андан кийин кубаттануу зымынын сайгычын сууруп, суу берүү кранын жапкыла. Эшикти ачып, кирди алгыла.

2 КИР ЖУУ ПРОГРАММАЛАРЫ

2.1 Машинада жуунун негизги программалары каралган (пахта, синтетика, аралаш кездемелер, жүн) жана атайын (Жибек, кол менен жуу, Өтө тез 15 мин, Балдардын кийими, Көйнөктөр, Джинсы, Спорт бут кийимдери, Кара кийимдер, Үстүңкү кийимдер, Чайкоо, Төгүү, Сыгуу) (1-таблица).

2.2 Атайын программалар жуулуп жаткан буюмдардын өзгөчөлүктөрүн эске алат.

«**Жибек**» — жибек буюмдарын, ич кийимдерди, пардаларды жууй турган программа. Программаларда каралган аеочу сыгуу режими кездемени бырышуудан сактайт.

«**Кол менен жуу**» өтө жука жана назик кездемелерден тигилген буюмдарга арналган, алардын маркировкасында коргоо боюнча ☞ же ☜ белгиси бар.

Программа кыска аеочу сыгуу режими менен аяктайт.

«**Өтө тез 15 мин**» тез ичинде анча кир эмес буюмдардын көп эмес өлчөмүн жууга мүмкүндүк берет, бул убакытты жана электр энергиясын үнөмдөйт. Программаны колдонуу менен, муздак сууда ар кандай кездемелерден кийимдерди жууй берсе болот (жүн менен жибектен, о.э. кол менен жуулчу буюмдардан башкаларын).

«**Балдардын кийими**» — балдардын кийимдерин, жалаяк, шейшеп, кол аарчы, майлыктарды жуу үчүн программа. Программага кир жуучу каражаттарга кычышмасы бар адамдарга таандык буюмдарды жууганга сунуш кылынат. Программа аткарылып жаткан кезде кайра жуунун жана чайкоонун бийик эффективдүүлүгү камсыз кылынат.

Программаны тандаган учурда “алдын ала жуу” функциясы автоматтык түрдө коюлат, аны ☞ баскычын басып, өчүрүп койсо болот.

«**Көйнөктөр**» — ар кайсы кездемелерден жана ар кандай түстөгү көйнөктөр менен блузкаларды жууганга багышталган. Программа буюмдарды максималдык коргоону камсыз кылат, кир жуу учурунда аеочу сыгуу режиминин аркасында кездемени бырышын азайтат.

«**Джинсы**» — джинсы кездемелеринен жасалган буюмдарды жуу үчүн программа. Кир жуу процессинде кездеме формасын жоготуудан сакталат, өңү чыгуудан жана өчүүдөн сактайт.

«**Кара кийимдер**» — өзгөчө камкордукту талап кылбаган пахта жана синтетика кездемелеринен тигилген кара кийимдер үчүн программа.

«**Үстүңкү кийимдер**» — сууну түртүүчү кездемелерден (полиэстер, нейлон) тигилген кийимдерди: курткаларды, ветровкаларды, плащтарды, спорттук кийимдерди жууганга мүмкүндүк берген программа. Жуунун алдында жакшыраак натыйжа алуу үчүн жеңдерин, жакаларын жана так болгон жерлерин алдын ала тазалоо сунуш кылынат. Программа пуховик-курткаларды жууганга багышталган эмес.

Кир жуу учурунда кондиционер же кондиционер кошулган кир жуучу каражатты колдонуу сунуш кылынбайт.

3 МАШИНАНЫН ИШИНДЕГИ ӨЗГӨЧӨЛҮКТӨР

3.1 Машинде (аткарылышына жараша) авария режиминде эшикчени ачуу мүмкүнчүлүгү каралган (электр энергиясынан өчүрүлгөндө).

Эшикчени ачуу үчүн чыпканын капкагын ачуу керек (4-сүрөттү караңыз). Тартылуу тешикчесине отвертка же башка ылайыктуу аспапты коюп, тарткычты ылдый тартып жана ошол эле учурда эшикчени ачуу керек.

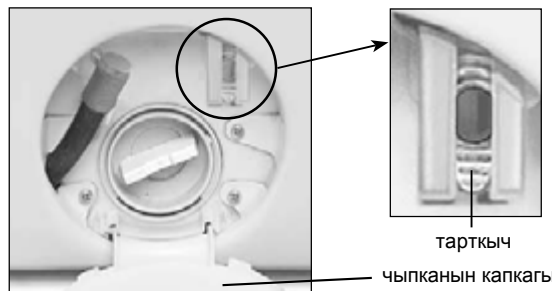

4-сүрөт

1-таблица – Кир жуу программасы

Программанын аталышы	Кир жуу температурасы, °C	Лотокторду колдонуу мүмкүндүгү			Кошумча функцияларды колдонуу мүмкүндүгү	Белгисиндеги биринчи саны менен СМА үлгүлөрү боюнча максималдуу жүктөм ²⁾ , кг			Кездеменин, буюмдун түрү	Кирлердин булганышы
						5	6	7		
Пахта ¹⁾	90	1	2		5,0	6,0	7,0	Ак, жакшы боелгон пахта, зыгырдан. Кайнатууну талап кылган буюмдар	Катуу, орто	
	<60							Ак, жакшы боелгон пахта, зыгырдан		
	<40							Түстүү пахта, зыгырдан		
	30							Туруктуу эмес боёгу менен жука пахта, зыгырдан		
	20									
Синтетика	60	1	2		2,5	2,5; 3,0 ³⁾	3,0; 2,5 ⁴⁾	Жакшы боелгон синтетикалык, аралаш	Катуу, орто	
	40							Түстүү жука синтетикалык		
	30							Туруктуу эмес боёгу менен жука синтетикалык		
	20									
Аралаш	40	-	2		2,5	2,5; 3,0 ³⁾	3,0; 2,5 ⁴⁾	Жука кездемеден тигилген буюмдар (жибек, синтетика, аралаш), гардинылар	Орто, жеңил	
	30							Жеңил		
	20									
Жүн	40	-	2		1,0	1,0	1,5	Машинага жууганга жарактуу жүндөн, жарым жүндөн жасалган буюмдар (кашемир, мохер ж.б.)	Орто, жеңил	
	30									
	20									
Жибек	30	-	2		1,0	1,0	1,5	Машина жана кол менен жууганга багытталган жибектен, вискозадан тигилген кийимдер	Орто, жеңил	
	20									
Кол менен жуу	30	-	2		1,0	1,0	1,5	Кол менен жууганга багышталган зыгырдан, жибектен, жүндөн вискоза кездемелеринен тигилген кийимдер	Жеңил	
	20									
Сыгуу	-	-	-					Кездеменин бардык түрлөрү	-	
Чайкоо	-	-	2		5,0	6,0	7,0	Кездеменин бардык түрлөрү	-	
Төгүү	-	-	-					-	-	
Үстүңкү кийимдер	30	-	2			2,0		Суу түртүүчү кездемеден тигилген кийимдер (полиэстер, нейлон)	Орто, жеңил	
	20									
Кара кийимдер	40	-	2		2,0	2,5	3,0; 2,5 ⁴⁾	Пахта жана аралаш кездемеден тигилген кийимдер	Орто, жеңил	
	30									
	20									
Спорт. бут кийим	30	-	2			2 чүфт		Пахта, аралаш	Жеңил	
	20									
Джинсы	40	-	2		2,5	3,0	3,5; 3,0 ⁴⁾	Пахта жана аралаш джинсы кездемеден тигилген кийимдер	Орто, жеңил	
	30									
	20									
Көйнөктөр	40	-	2		1,5	1,5; 2,0 ³⁾	2,0; 1,5 ⁴⁾	Кездеменин бардык тибинен (жибектен башка) тигилген, сергитүүнү талап кылган көйнөктөр, блузкалар	Жеңил	
	30									
	20									
Балдардын кийими	90	1	2		2,0	2,5	3,0; 2,5 ⁴⁾	Пахтадан, аралаш кездемелерден кийимдер	Орто, жеңил	
	60									
	40									
	30									
	20									
Өтө тез15 мин	30	-	2			2,0		Сергитүүнү талап кылган кездеменин бардык түрлөрү (жүндөн башка)	Жеңил	
	20									

¹⁾ (интенсивдүү жуу) кошумча функциясы бар 60 °C «Пахта» (Хлопок) жана 40 °C «Пахта» (Хлопок) программалары СТБ EN 60456-2013 ылайык машинанын эксплуатациялык мүнөздөмөлөрүн аныктоо үчүн пахталуу кездемелерден тигилген кийим-кечелерди жуунун стандарттык программалары болуп саналат. Бул программалар орточо деңгээлде кирдеген пахталуу кийим-кечени жуу үчүн арналган жана электр энергиясын керектөө жана сууну сарптоо көз карашынан көбүрөк натыйжалуу программалар болуп саналат. Жуу учурундагы суунун факт түрүндөгү температурасы бул программалар үчүн билдирилгенден айырмаланышы мүмкүн.

²⁾ СМА үлгүсүн биринчи саны 5 — СМА 50Y810-XX менен, сан 6 — СМА 60Y810-XX менен ж.б. белгилөөнүн үлгүсү.

³⁾ СМА 60C810-XX, СМА 60C1010-XX моделдери үчүн.

⁴⁾ СМА 70Y1010-XX моделдери үчүн.

4 ТЕХНИКАЛЫК МҮНӨЗДӨМӨЛӨР ЖАНА ЖЫЙНАКТООЧУЛАР

4.1 Техникалык мүнөздөмөлөрдүн жана жыйнактоочулардын аталышы 2-жана 3-таблицаарда көргөзүлгөн. Кепилдик карта-

2-таблица – Техникалык мүнөздөмөлөр

№	Аталышы		Үлгүсү
1.1	Колом олчомдору, мм	бийиктик ¹	Параметрлердин мааниси кепилдик талонунда көргөзүлгөн
		кеңдик	
		корпус боюнча тереңдик	
		тереңдик	
1.2	Накта массасы, кг, ашпайт		
1.3	Номиналдуу пайдаланган кубаттуулук, Вт		
1.4	Номиналдуу жуктоо, кг		
1.5	Энергетикалык таасирдуулуктун классы ²		
1.6	Электроэнергиянын жылдык керектоосу ³ , кВт·ч ашпайт		
1.7	Ич кийим жана пахта жууштун стандарттык программасына ылайык электроэнергия керектоонун орто баркы ³ , кВт·ч, ашпайт	60 °C (толук жуктоо)	
		60 °C (жуктоонун 1/2)	
		40 °C (жуктоонун 1/2)	
1.8	Пайдаланган кубаттуулуктун орто баркы ³ , Вт, ашпайт	очурулгон маалда	
		иштеп турган маалда	
1.9	Жылдык суунун сарпталышы ³ , л, ашпайт		
1.10	Сыгуу таасирдуулуктун классы ²		
1.11	Сыгуу учурунда барабандын айланышынын максималдуу жыштыгы ³ , об/мин		
1.12	Калдык суунун мазмунунун орто баркы ³ , %, ашпайт		
1.13	Ич кийим жана пахта жууштун стандарттык программасын аткаруунун орто убактысы ³ , мин	60 °C (толук жуктоо)	
		60 °C (жуктоонун 1/2)	
		40 °C (жуктоонун 1/2)	
1.14	Коррективделген ундуу кубаттуулуктун денгээли дБА, ашпайт	жуулуп жаткан малда	
		сыгылып жаткан маалда	
1.15	Алтындын олчому, г		
1.16	Кумуштун олчому, г		
1.17	Платинанын олчому, г		

¹ Жонго салуучу таянычтардын бийиктигине карата кирүү чегине караштуу алмашат.
² Энергетикалык таасирдуулуктун классы жана сыгуунун таасирдуулугу ТР 1061/2010/EU карата аныкталган.
³ Эксплуатациялык муноздомолор СТБ EN 60456-2013 карата аныкталган.
Техникалык муноздомолордун аныктамасы атайын лабораторияларда атайын методикалар боюнча жасалат.

3-таблица – Жыйнактоочулар

№	Аталышы	Саны, даана.
2.1	Тосмосу	Кепилдик картасында көргөзүлгөн
2.2	Суу куюучу түтүк (жыйнакта чыпка жана гайка менен) же коргоо тутуму менен (үлгүсүнө жараша)	
2.3	Кронштейн	
2.4	Тыгын	
2.5	Капкак	

Машинанын электркыймылдаткычын иштетүүнүн кепилдендирилген мөөнөтү 5 жыл.

сында бул аталыштар орус тилинде келтирилген жана жыйнактоочулардын саны жана параметрлеринин мааниси көргөзүлгөн.

4.2 5-сүрөткө ылайык буюмдун таблицасындагы маалымат орус тилинде жазылган.

ATLANT	Энергетикалык эффективдүүлүк классы
Үлгүнү белгилөө жана буюмду аткаруу	Номиналдык чыңалуу диапозону:
	Номиналдык керектелүүчү кубаттуулук:
Нормативдик документ	Максималдык жүктөө:
	Суу түтүк түйүнүндөгү басым:
Буюмдун климаттык классы	Беларусь Республикасында жасалган "АТЛАНТ" ЖАК, Минск ш.,
	Победителей көч., 61
Шайкештигинин белгиси	

5-сүрөт – Табличка