



NATIONAL  
GEOGRAPHIC™

BRESSER

# ASTRO PLANETARIUM MULTIMEDIA



- DE** Bedienungsanleitung
- EN** Operating instructions
- FR** Mode d'emploi
- NL** Handleiding
- IT** Istruzioni per l'uso
- ES** Instrucciones de uso
- RU** Руководство по эксплуатации

Wichtige Informationen für deine Eltern • Important information for your parents to read  
Important pour tes parents • Belangrijk voor je ouders • Informazioni importanti per i genitori  
Importante para tus padres • Важная информация для родителей

Art.No. 91-05000

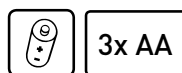
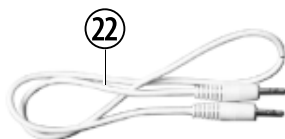
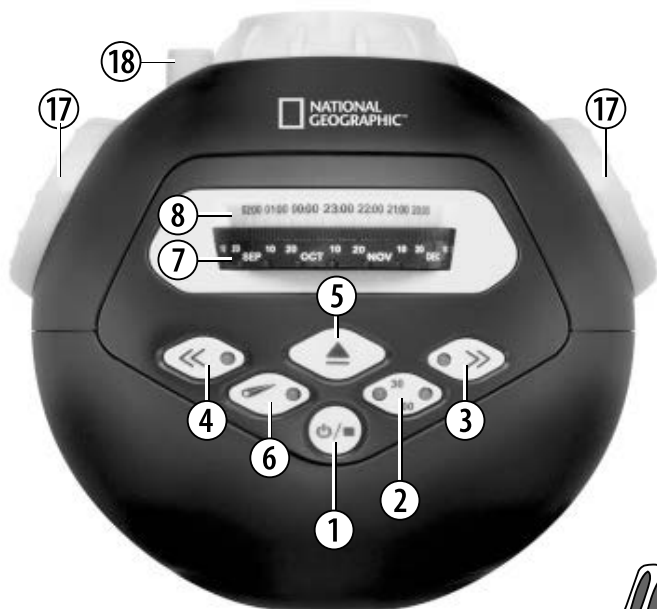

<b>DE</b>	Bedienungsanleitung .....	4
<b>EN</b>	Operating Instructions .....	10
<b>FR</b>	Mode d'emploi .....	16
<b>NL</b>	Handleiding .....	22
<b>IT</b>	Istruzioni per l'uso .....	28
<b>ES</b>	Instrucciones de uso.....	34
<b>RU</b>	Руководство по эксплуатации .....	40

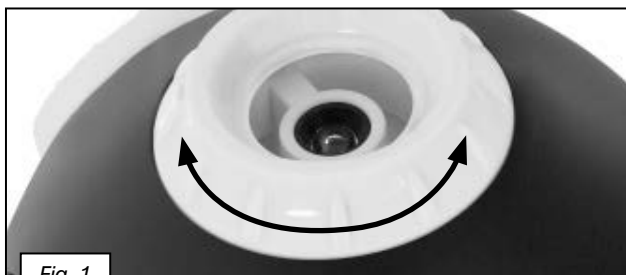
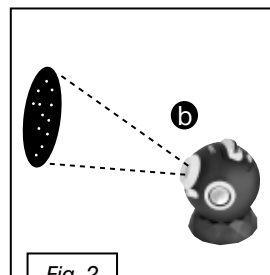
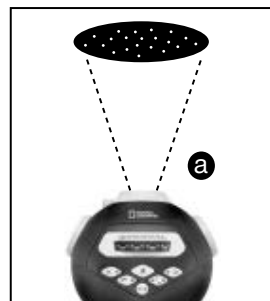
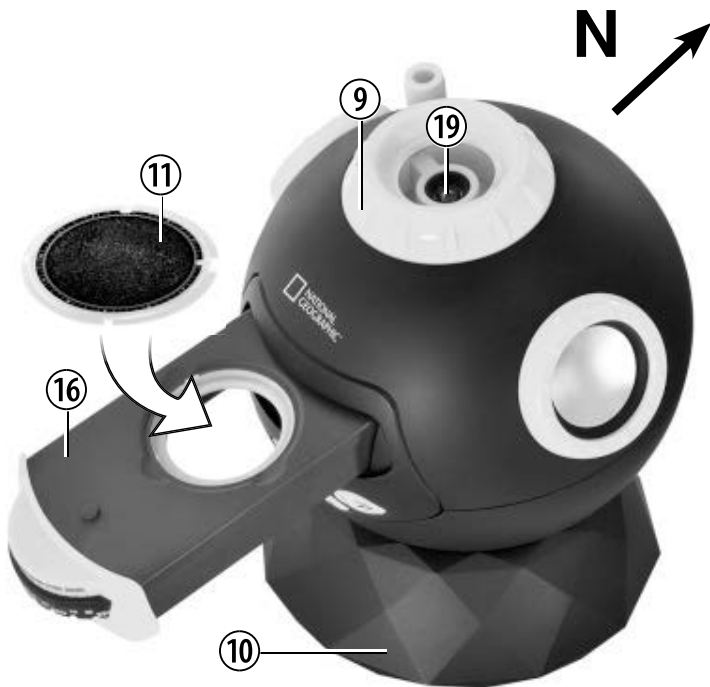
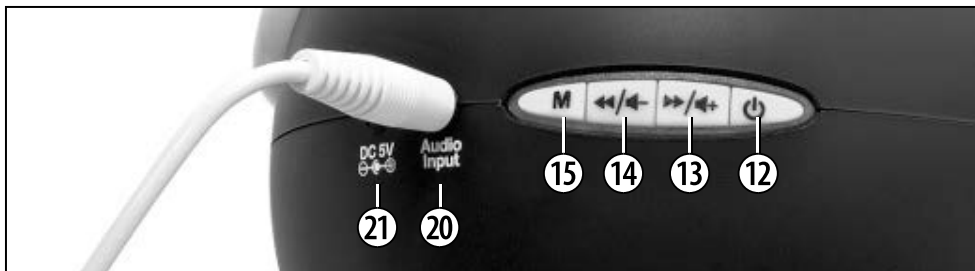

Fig. 2





## Allgemeine Warnhinweise

- **GEFAHR eines STROMSCHLAGS!** Dieses Gerät beinhaltet Elektronikteile, die über eine Stromquelle (Netzteil und/oder Batterien) betrieben werden. Die Nutzung darf nur, wie in der Anleitung beschrieben erfolgen, andernfalls besteht GEFAHR eines STROMSCHLAGS!
- **ERSTICKUNGSGEFAHR!** Kinder sollten das Gerät nur unter Aufsicht benutzen. Verpackungsmaterialien (Plastiktüten, Gummibänder, etc.) von Kindern fernhalten! Es besteht ERSTICKUNGSGEFAHR!
- **VERÄTZUNGSGEFAHR!** Batterien gehören nicht in Kinderhände! Achten Sie beim Einlegen der Batterie auf die richtige Polung. Ausgelaufene Batteriesäure kann zu Verätzungen führen! Vermeiden Sie den Kontakt von Batteriesäure mit Haut, Augen und Schleimhäuten. Spülen Sie bei Kontakt mit der Säure die betroffenen Stellen sofort mit reichlich klarem Wasser und suchen Sie einen Arzt auf.
- **BRAND-/EXPLOSIONSGEFAHR!** Setzen Sie das Gerät keinen hohen Temperaturen aus. Benutzen Sie nur die empfohlenen Batterien. Gerät und Batterien nicht kurzschließen oder ins Feuer werfen! Durch übermäßige Hitze und unsachgemäße Handhabung können Kurzschlüsse, Brände und sogar Explosionen ausgelöst werden!
- Blicken Sie nicht in das Objektiv des Projektors wenn die Lampe eingeschaltet ist. Das Helle Licht kann Ihren Augen schaden.
- Bauen Sie das Gerät nicht auseinander! Wenden Sie sich im Falle eines Defekts bitte an Ihren Fachhändler. Er nimmt mit dem Service-Center Kontakt auf und kann das Gerät ggf. zwecks Reparatur einschicken.
- Benutzen Sie nur die empfohlenen Batterien. Ersetzen Sie schwache oder verbrauchte Batterien immer durch einen komplett neuen Satz Batterien mit voller Kapazität. Verwenden Sie keine Batterien unterschiedlicher Marken, Typen oder unterschiedlich hoher Kapazität. Entfernen Sie Batterien aus dem Gerät, wenn es längere Zeit nicht benutzt wird!

## Hinweise zur Reinigung

- Trennen Sie das Gerät vor der Reinigung von der Stromquelle (Batterien entfernen)!
- Reinigen Sie das Gerät nur äußerlich mit einem trockenen Tuch. Benutzen Sie keine Reinigungsflüssigkeit, um Schäden an der Elektronik zu vermeiden.
- Schützen Sie das Gerät vor Staub und Feuchtigkeit! Entfernen Sie Batterien aus dem Gerät, wenn es längere Zeit nicht benutzt wird!

## EG-Konformitätserklärung



Eine „Konformitätserklärung“ in Übereinstimmung mit den anwendbaren Richtlinien und entsprechenden Normen ist von der Bresser GmbH erstellt worden. Diese kann auf Anfrage jederzeit eingesehen werden.

## Entsorgung



Entsorgen Sie die Verpackungsmaterialien sortenrein. Beachten Sie bitte bei der Entsorgung des Geräts die aktuellen gesetzlichen Bestimmungen. Informationen zur fachgerechten Entsorgung erhalten Sie bei den kommunalen Entsorgungsdienstleistern oder dem Umweltamt.



Werfen Sie Elektrogeräte nicht in den Hausmüll!  
Gemäß der Europäischen Richtlinie 2002/96/EG über Elektro- und Elektronik-Altgeräte und

deren Umsetzung in nationales Recht müssen verbrauchte Elektrogeräte getrennt gesammelt und einer umweltgerechten Wiederverwertung zugeführt werden. Entladene Altbatterien und Akkus müssen vom Verbraucher in Batteriesammelgefäßen entsorgt werden. Informationen zur Entsorgung alter Geräte oder Batterien, die nach dem 01.06.2006 produziert wurden, erfahren Sie beim kommunalen Entsorgungsdienstleister oder Umweltamt.

 Batterien und Akkus dürfen nicht im Hausmüll entsorgt werden, sondern Sie sind zur Rückgabe gebrauchter Batterien und Akkus gesetzlich verpflichtet. Sie können die Batterien nach Gebrauch entweder in unserer Verkaufsstelle oder in unmittelbarer Nähe (z.B. im Handel oder in kommunalen Sammelstellen) unentgeltlich zurückgeben.

Batterien und Akkus sind mit einer durchgekreuzten Mülltonne sowie dem chemischen Symbol des Schadstoffes bezeichnet.

Cd<sup>1</sup>Hg<sup>2</sup>Pb<sup>3</sup>

<sup>1</sup> Batterie enthält Cadmium

<sup>2</sup> Batterie enthält Quecksilber

<sup>3</sup> Batterie enthält Blei

## Garantie und Garantiezeitverlängerung

Die Garantiezeit beträgt 2 Jahre und beginnt am Tag des Kaufs. Bitte bewahren Sie die Rechnung auf. Sie können die Garantiezeit auf **5 Jahre** verlängern, wenn Sie sich auf [www.bresser.de/garantie](http://www.bresser.de/garantie) registrieren und den kurzen Fragebogen ausfüllen. Zur Inanspruchnahme der 5-Jahre-Garantie müssen Sie die Registrierung innerhalb von 3 Monaten nach dem Kauf (es gilt das Datum des Kaufbelegs) durchführen. Danach erlischt der Anspruch auf die verlängerte Garantie.

Sollten Sie Probleme mit Ihrem Gerät haben, wenden Sie sich bitte an unseren Service. Bitte senden Sie uns keine Artikel ohne vorherige telefonische Rücksprache. Viele Probleme lassen sich bereits am Telefon erledigen; falls nicht, kümmern wir uns um den Transport. Sollte das Problem nach Ablauf der Garantie auftreten, oder nicht von der Garantie gedeckt sein, so erhalten Sie von uns kostenfrei einen Kostenvoranschlag über die Reparaturkosten.

Service Hotline: +49 (0) 2872 - 80 74-210

### Wichtig bei Rücksendungen:

Um Transportschäden zu vermeiden achten Sie bitte darauf, dass das Gerät sorgfältig verpackt in der Original-Verpackung zurückgegeben wird. Bitte den Kassenbon (oder eine Kopie) sowie die Fehlerbeschreibung beifügen. Ihre gesetzlichen Rechte werden durch diese Garantie nicht eingeschränkt.

Ihr Fachhändler: ..... Art. Nr.: .....

Fehlerbeschreibung: .....

Name: ..... Telefon: .....

Straße: ..... Kaufdatum: .....

PLZ/Ort: ..... Unterschrift: .....

## KOMPONENTEN

- 1 EIN-/STOPP-/AUS-Taste
- 2 Schlummerfunktion (30/60 Minuten)
- 3 Rechts-Rotieren-Taste
- 4 Links-Rotieren-Taste
- 5 Ausfahrknopf Scheibenfach
- 6 Sternschnuppentaste
- 7 Datum-Einstellrad
- 8 Zeitskala
- 9 Fokussierungsregler
- 10 Ständer
- 11 Sternen-Diascheibe (2 Stück)
- 12 Lautsprecher EIN-/AUS-Taste
- 13 CH+/Vol+ Kanal- und Lautstärken-Taste
- 14 CH-/Vol- Kanal- und Lautstärken-Taste
- 15 MODUS-Taste (AUX/Radio)
- 16 Scheibenfach
- 17 Lautsprecher
- 18 Sternschnuppen-  
Projektionsobjektiv
- 19 Hauptprojektionsobjektiv
- 20 Audio-IN-Anschluss
- 21 5V-DC-IN-Anschluss
- 22 Audiokabel

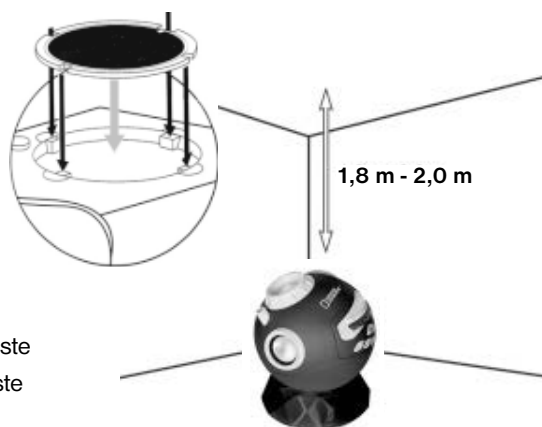

## Einlegen der Batterien

Nur Erwachsene sollten Batterien einlegen oder austauschen.

1. Drehen und öffnen Sie den Deckel des bodenseitigen Batteriefachs.
2. Schrauben Sie die Batteriehalterung ab.
3. Legen Sie drei AA Batterien ein und achten Sie dabei auf die am Batteriefach ausgewiesene Polarität.
4. Schließen Sie die Batteriehalterung und den Deckel wieder.
5. Legen Sie neue Batterien ein, wenn das Licht schwächer wird.

## Aufstellen des Planetariums

1. Setze das Gerät auf den Ständer (10) auf einer ebenen und robusten Plattform (z. B. ein Tisch). Der optimale Projektionsabstand beträgt etwa 1,8 m bis 2 m.
2. Drücke den Ausfahrknopf für das Scheibenfach (5), um die Konsole zu öffnen und die Sternendiascheibe (11) einzulegen. Die Führungsnasen müssen dabei in die Aussparungen der Scheibe passen.
3. Wenn das Scheibenfach (16) noch geöffnet ist, stelle die Uhrzeit und das Datum des Nachthimmels ein, den du beobachten willst, indem du das gewünschte Datum auf der Datumsdrehscheibe mit der gewünschten Uhrzeit auf der Zeitskala in eine Linie bringst.

### Zeitskala (fixiert):

Das Scheibenfach muss geöffnet sein. Die Zeit von 20:00 Uhr bis 02:00 Uhr wird angezeigt. Richte den Datumswähler auf die Zeitskala aus, um die Projektion von Sternen zu einem bestimmten Zeitpunkt zu wählen. Jeder Abschnitt entspricht 30 Minuten.

01:00 00:00 23:00



30 Minuten

### Datumswähler (verstellbar):

Das Scheibenfach muss geöffnet sein. Der Datumswähler umfasst 365 Tage. Richte den Wähler ein, um die Sterne eines bestimmten Datums zu sehen. Jeder Abschnitt entspricht 2 Tage. Die lange Markierung entspricht dem letzten Tag des Vormonats.

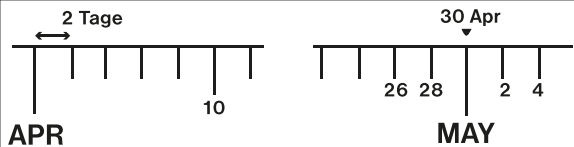

### Beispiel 1:

Willst du den Sternenhimmel am 7. Juli um Mitternacht (00:00) betrachten, richte auf der Zeitskala 00:00 auf den 7. Juli aus. Der 7. Juli liegt zwischen den Markierungen des 6. und des 8. Juli.

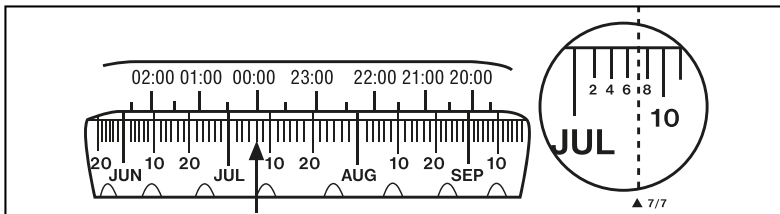

**Beispiel 2:**

Willst du den Sternenhimmel am 30. Dezember um 22:30 Uhr betrachten, richte auf der Zeitskala 22:30 auf den 30. Dezember aus, wie in der Abbildung gezeigt. Ein kurzer Strich steht für 3 Tage.

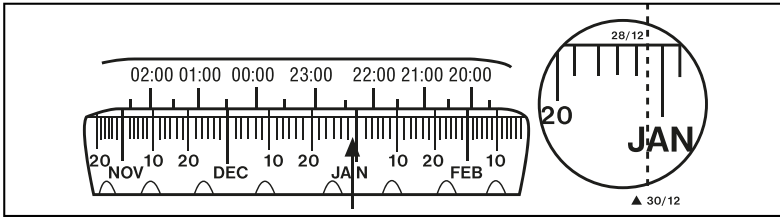

4. Schließe das Fach. Stelle das Gerät in Richtung Norden auf. Du kannst die Links-Rotieren-Taste (4) oder Rechts-Rotieren-Taste (3) verwenden, sobald das Gerät eingeschaltet ist. Bitte drehe die Datumsdrehescheibe nicht wenn das Fach geschlossen ist. Du musst zuerst das Fach erneut öffnen, wenn du das Datum ändern möchtest.
5. Drücke die EIN-/STOPP-/AUS-Taste (1) einmal, um das Projektorlicht einzuschalten. Dimme oder schalte das Licht im Zimmer aus, um besser sehen zu können. Beachte, dass das Gerät nicht eingeschaltet werden kann, wenn das Fach geöffnet ist.
6. Du kannst den Projektionswinkel des Projektorkopfes auf dem Ständer (10) frei einstellen, um die Bilder an die Decke oder die Wand zu projizieren (Fig. 2).
7. Justiere den Fokussierungsregler (9) bis das projizierte Sternfeld scharf eingestellt ist (Fig. 1). Die optimale Projektionsdistanz liegt zwischen 1,8 m und 2 m. Bei zu geringem oder zu großem Abstand verschwimmt das Bild.

## Verwendung der Sternbewegungsfunktion

1. Drücke die Links-Rotieren-Taste (4), um den Nachthimmel gegen den Uhrzeigersinn zu drehen, was der Bewegung der Sterne in der nördlichen Hemisphäre entspricht. Drücke die Taste erneut, um die Drehgeschwindigkeit zu erhöhen. Es gibt insgesamt fünf Geschwindigkeitsstufen. Bei jedem Tastendruck wird die nächst höhere Geschwindigkeit eingestellt. Die Links-Rotieren-Taste blinkt entsprechend der Geschwindigkeit. Drücke die EIN-/STOPP-/AUS-Taste, um das Gerät auszuschalten.
2. Auf die gleiche Weise drücke die Rechts-Rotieren-Taste (3), um die Sterne im Uhrzeigersinn drehen zu lassen, was der Bewegung der Sterne in der südlichen Hemisphäre entspricht. Hier stehen ebenfalls insgesamt fünf Geschwindigkeiten zur Auswahl.

## Verwendung der Sternschnuppenfunktion

Wenn der Nachthimmel rotiert, drücke die Sternschnuppen-Taste (6), um die Sternschnuppenfunktion zu aktivieren. In regelmäßigen Intervallen wird am Nachthimmel eine Sternschnuppe erscheinen. Sie erscheint häufiger, wenn die Geschwindigkeit höher eingestellt ist. Drücke dieselbe Taste erneut, um die Sternschnuppenfunktion zu deaktivieren.



## Verwendung der Schlummerfunktion

Drücke den Einstellknopf der Schlummerfunktion (2) für 30 oder 60 Minuten Schlummerzeit. Die entsprechende LED Kontrolleuchte zeigt die jeweils ausgewählte Zeit. Zum Deaktivieren der Schlummerfunktion solange den Knopf drücken, bis das Anzeigenlicht erlischt. Auch mit deaktivierter Schlummerfunktion schaltet sich das Gerät nach 2 Stunden über den Energiesparmodus aus.

## Ausschalten

Halte die EIN-/STOPP-/AUS-Taste (1) gedrückt, um das Gerät auszuschalten.

## Verwendung des Multimedia-Lautsprechers

Verbinde den Audioausgang eines Musik-Players oder den Ohrhörerausgang eines Smartphones mit dem Audio-IN-Anschluss (20) auf der Rückseite des Gerätes. Schalte den Lautsprecher ein, indem du die Lautsprecher EIN-/AUS-Taste (12) drückst. Wenn das Gerät im Radiomodus ist, drücke die Modus-Taste (AUX/Radio) (15), um in den Lautsprechermodus zu wechseln. Stelle die Lautstärke ein, indem du die Vol+/Vol-Tasten (13, 14) gedrückt hältst. Wechsle zwischen Radiomodus und Lautsprechermodus, indem du die Modus-Taste (AUX/Radio) (15) drückst.

## Benutzung des FM-Radios

Schalte den Lautsprecher ein, indem du die Lautsprecher EIN/AUS-Taste (12) drückst. Wenn der Audio-IN-Anschluss (20) nicht verbunden ist, geht das Gerät automatisch in den Radiomodus. Wenn der Audio-IN-Anschluss (20) verbunden ist, wähle den Radiomodus, indem du die Modus-Taste (AUX/Radio) (15) drückst. Drücke die EIN/AUS-Taste einmal, um den automatischen Sendersuchlauf zu starten und die voreingestellten Radiosender zu speichern. Wenn die Suche abgeschlossen ist, kehrt das Gerät zum ersten voreingestellten Sender zurück. Wähle andere voreingestellte Radiosender, indem du einmal kurz die CH+/CH- Tasten (13, 14) drückst. Stelle die Lautstärke ein, indem du die CH+/CH- (Vol+/Vol-) Tasten (13, 14) gedrückt hältst.

## Verwendung des AC/DC-Adapters

Dieses Gerät kann mit einem AC/DC-Adapter (nicht mitgeliefert) betrieben werden. Verbinde den AC/DC-Adapter (5V 1000mA-Ausgabeleistung, 3,5 mm zentrierter Positiv-Stecker ) mit dem 5V-DC-IN-Anschluss (21) und verbinde den Adapter mit einer Netzsteckdose.

## Technical specifications

Projection method:	Optical
Viewing location:	N35°
Constellations:	61
Number of stars:	8000 (each star disc)
Light source:	High brightness white LED
Star field orientation adjustment:	Date, hour
Projection area:	1.8 m x 2.2 m at 2.0 m distance
Sleep timer function:	30, 60 minutes
Power:	5V DC / 3 x 1.5V AA/LR6



## General Warning

- **Risk of electric shock** — This device contains electronic components. Only use the device as described in the manual; otherwise, you run the risk of an electric shock.
- **Choking hazard** — Children should only use the device under adult supervision. Keep packaging material, like plastic bags and rubber bands, out of the reach of children, as these materials pose a choking hazard.
- **Risk of chemical burn** — Keep batteries out of the reach of children! Make sure you insert the batteries correctly. Leaking battery acid can lead to chemical burns. Avoid contact of battery acid with skin, eyes and mucous membranes. In the event of contact, rinse the affected region immediately with a plenty of water and seek medical attention.
- **Risk of fire/explosion** — Do not expose the device to high temperatures. Use only the recommended batteries. Do not short-circuit the device or batteries, or throw them into a fire. Excessive heat or improper handling could trigger a short-circuit, a fire, or an explosion.
- Do not look into the projector's lens when the lamp is on. The bright light may hurt your eyes..
- Do not disassemble the device. In the event of a defect, please contact your dealer. The dealer will contact the Service Centre and can send the device in to be repaired, if necessary.
- Use only the recommended batteries. Always replace weak or empty batteries with a new, complete set of batteries at full capacity. Do not use batteries from different brands or with different capacities. The batteries should be removed from the unit if it has not been used for a long time.

## Notes on Cleaning

- Separate the device from the power supply or remove the batteries before cleaning.
- Only use a dry cloth to clean the exterior of the device. To avoid damaging the electronics, do not use any cleaning fluid.
- Protect the device from dust and moisture.

## EC Declaration of Conformity

 Bresser GmbH has issued a 'Declaration of Conformity' in accordance with applicable guidelines and corresponding standards. This can be viewed any time upon request.

## Disposal



Dispose of the packaging materials properly, according to their type, such as paper or cardboard. Contact your local waste-disposal service or environmental authority for information on the proper disposal.



Do not dispose of electronic devices in the household garbage!

As per the Directive 2002/96/EC of the European Parliament on waste electrical and electronic equipment and its adaptation into German law, used electronic devices must be collected separately and recycled in an environmentally friendly manner.



In accordance with the regulations concerning batteries and rechargeable batteries, disposing of

them in the normal household waste is explicitly forbidden. Please make sure to dispose of your used batteries as required by law – at a local collection point or in the retail market. Disposal in domestic waste violates the Battery Directive.

Batteries that contain toxins are marked with a sign and a chemical symbol.

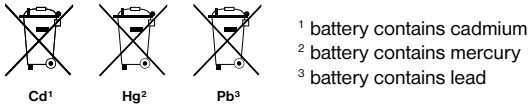

## Warranty and warranty term extension

The warranty term is two years from the date of purchase. Please keep your proof of purchase. Register at [www.bresser.de/warranty](http://www.bresser.de/warranty) and fill out a brief questionnaire to get your warranty term extended to **five years**. Registration must be completed within three months of purchase (date of receipt) to validate the warranty. If you register thereafter, the warranty term will not be extended.

If you have problems with your device, please contact our customer service first. Do not send any products without consulting us first by telephone. Many problems with your device can be solved over the phone. If the problem cannot be resolved by phone, we will take care of transporting your device to be repaired. If the problem occurred after the warranty ended or it is not covered by our warranty terms, you will receive a free estimate of repair costs.

Service Hotline: +49 (0) 2872 - 80 74-210

### Important for any returns:

Please make sure to return the device carefully packed in the original packaging to prevent damage during transport. Also, please enclose your receipt for the device (or a copy) and a description of the defect. This warranty does not imply any restriction of your statutory rights.

Your dealer: ..... Art. No.: .....

Description of problem: .....

.....

.....

Name: ..... Telephone: .....

Street: ..... Date of purchase: .....

City/Postcode: ..... Signature: .....

## COMPONENTS

- 1 On/Stop/Off switch
- 2 Sleep timer button (30/60 Minutes)
- 3 Rotate right button
- 4 Rotate left button
- 5 Star disc tray eject button
- 6 Falling star button
- 7 Date dial
- 8 Time scale
- 9 Focus dial
- 10 Stand
- 11 Star disc (2 pieces)
- 12 Speaker On/Off button
- 13 Channel+ /Volume+ button
- 14 Channel- /Volume- button
- 15 Mode (AUX/Radio) button
- 16 Star disc tray
- 17 Speakers
- 18 Falling star projection lens
- 19 Main projection lens
- 20 Audio-in connector
- 21 5V DC-in connector
- 22 Audio cable

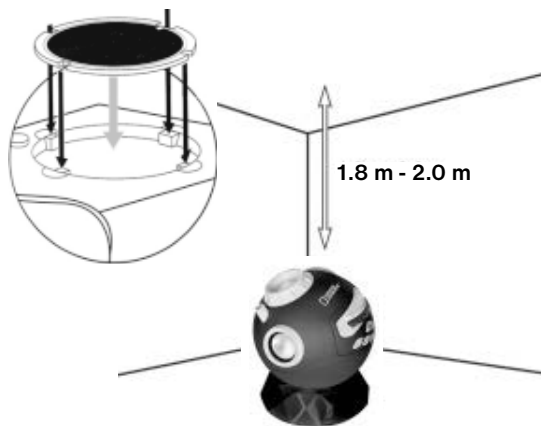

## Battery installation

Only adults should insert or replace the batteries.

1. Twist and open the battery compartment door at the bottom.
2. Remove the battery cover with a screwdriver.
3. Insert three AA batteries into the unit with polarity as indicated on the battery compartment.
4. Replace the battery cover and battery door.
5. Replace the batteries when the light becomes dim.

## Setting up the planetarium

1. Place the unit over the stand (10) on a flat and stable platform (e.g. a table). The optimal projection distance is about 1.8 m to 2 m.
2. Press the Star disc tray eject button (5) to open the tray and install the star disc (11). Note that the keys on the disc have to match the ridges on the tray.

3. While the Star disc tray is still opened, set the time and date of the night sky you want to view by aligning the desired date on date dial with the desired hour on the time scale.

#### Time scale (fixed):

The Star disc tray needs to be open. Time from 20:00 (8 p.m.) to 02:00 (2 a.m.) is shown. Align the date dial with the time scale to project stars at a particular time. Each subdivision equals 30 minutes.

01:00 00:00 23:00



30 minutes

#### Date dial (adjustable):

The Star disc tray needs to be open. The date dial has 365 days. Adjust the dial to project the stars you want to see from a particular date. Each subdivision equals 2 days. The long mark corresponds to the last day of the previous month.



2 days

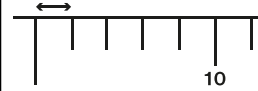

APR

30 Apr

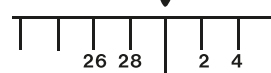

MAY

#### Example 1:

If you want to see the star pattern at midnight (00:00) on 7 July, align 00:00 on the time scale with 7 July. The 7 of July is between the 6 and the 8.

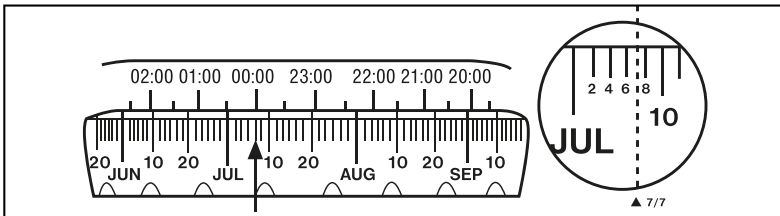

#### Example 2:

If you want to see the starry sky at 22:30 (10:30 p.m.) on 30 December, align 22:30 on the time scale with 30 December, as shown in the figure below. A small line represents 3 days.

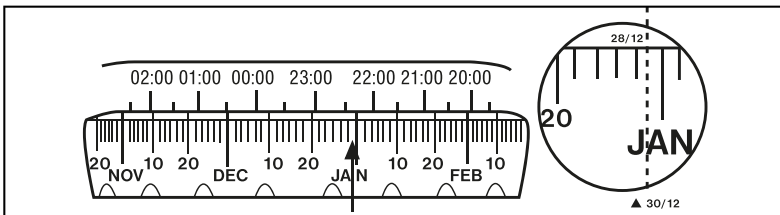

4. Close the tray. Place the unit, facing to the north. You can use the Rotate left (4) or Rotate right button (3) while the unit is turned on. Please do not turn the date dial when the tray is closed. You first need to open the tray if you want to change the date again.
5. Press the On/Stop/Off switch (1) once to turn on the projector light. Dim or turn off the light in the room for the best visual experience. Note that the unit cannot be turned on when the tray is opened.
6. You can freely adjust the projection angle of the projection head over the Stand (10) to enable viewing on the ceiling or wall (Fig. 2).
7. Adjust the Focus dial (9) until the projected star field is in focus (Fig. 1). The optimal projection distance is 1.8 m to 2 m. The image will blur if the distance is too near or too far.

## Using the star motion function

1. Press the Rotate left button (4) to rotate the night sky anticlockwise, which is the motion of the stars in the Northern Hemisphere. Press the button again to increase the rotation speed. Five selectable speeds are available. Each button push will select the next higher speed. The Rotate left button (4) will blink according to the speed. Press the “On/Stop/Off” button to stop.
2. Similarly, press the Rotate right button (3) to rotate the stars clockwise, which is the motion of the stars in the Southern Hemisphere. Five selectable speeds are available.

## Using the falling star function

When the night sky is rotating, press the Falling star button (6) to enable the falling star function. A falling star will appear in the night sky at regular intervals. It will appear more frequently if the rotating speed is set higher. Press the same button again to disable the falling star function.

## Using the sleep timer function

Press the Sleep timer button (2) to enable the sleep timer. The corresponding LED indicator will show the currently selected timer (30 or 60 minutes). To disable the sleep timer, press the timer button until both timer indicator lights are off. However, the projector will still turn off automatically in 2 hours to save battery life.

## Powering off

Press and hold the On/Stop/Off (1) button to turn off the unit.

## Using the multimedia speaker

Connect a music player's audio output or smartphone's earphone output to the Audio-in connector (20) at the back of the unit. Turn the speaker on or off by pressing and holding the Speaker On/Off button (12) for 1 second. If the planetarium is in radio mode, press the Mode (AUX/Radio) button (15) to change to speaker mode. Adjust the volume by pressing and holding the Vol+/Vol- buttons (13, 14). Switch between radio mode and speaker mode by pressing the Mode (AUX/Radio) button (15).

## Using the FM radio

Turn the speaker on or off by pressing and holding the Speaker On/Off button (12) for 1 second. If the Audio-in connector (20) is unplugged, the planetarium will enter radio mode automatically. If the Audio-in connector (20) is connected, select radio mode by pressing the Mode (AUX/Radio) button (15). Press the On/Off button (12) once to start searching and saving the preset radio stations automatically. When search is completed, it will return to the first preset station. Select other preset radio stations by briefly pressing the CH+/CH- (Vol+/Vol-) buttons (13, 14). Adjust the volume by pressing and holding the CH+/CH- (Vol+/Vol-) buttons (13, 14).

## Using AC/DC adapter

This unit can be powered by an AC/DC adapter (not included). Connect the AC/DC adapter (5V 1000mA Output, 3.5 mm center positive plug ) into the planetarium's 5V DC-in connector (21) and plug it into an AC wall outlet.

## Technical specifications

Projection method:	Optical
Viewing location:	N35°
Constellations:	61
Number of stars:	8000 (each star disc)
Light source:	High brightness white LED
Star field orientation adjustment:	Date, hour
Projection area:	1.8 m x 2.2 m at 2.0 m distance
Sleep timer function:	30, 60 minutes
Power:	5V DC / 3 x 1.5V AA/LR6

## Consignes générales de sécurité

- **RISQUE D'ELECTROCUTION !** Cet appareil contient des pièces électroniques raccordées à une source d'alimentation électrique (par bloc d'alimentation et/ou batteries). L'utilisation de l'appareil doit se faire exclusivement comme décrit dans ce manuel, faute de quoi un RISQUE d'ELECTROCUTION peut exister !
- **RISQUE D'ETOUFFEMENT !** Les enfants ne doivent utiliser cet appareil que sous surveillance. Maintenez les enfants éloignés des matériaux d'emballage (sacs plastiques, bandes en caoutchouc, etc.) ! RISQUE D'ETOUFFEMENT !
- **RISQUE DE BLESSURE !** Les batteries ne sont pas destinées à être manipulées par des enfants ! En équipant l'appareil des batteries, il convient de veiller à ce que la polarité des batteries soit correcte. L'écoulement de l'électrolyte d'une batterie peut entraîner des blessures par brûlure due à l'acidité du produit ! Evitez tout contact de l'électrolyte avec la peau, les yeux et les muqueuses. En cas de contact avec l'acide, rincez abondamment et immédiatement les parties du corps concernées en utilisant de l'eau claire et consultez un médecin dans les meilleurs délais.
- **RISQUE D'EXPLOSION / D'INCENDIE !** Ne pas exposer l'appareil à des températures trop élevées. N'utilisez que les batteries conseillées. L'appareil et les batteries ne doivent pas être court-circuitées ou jeter dans le feu ! Toute surchauffe ou manipulation inappropriée peut déclencher courts-circuits, incendies voire conduire à des explosions !
- Ne regardez pas la lentille du projecteur lorsque la lampe est allumée. La forte lumière pourrait abîmer vos yeux.
- Ne pas démonter l'appareil ! En cas de défaut, veuillez vous adresser à votre revendeur spécialisé. Celui-ci prendra contact avec le service client pour, éventuellement, envoyer l'appareil en réparation.
- N'utilisez que les batteries conseillées. Remplacez toujours les batteries trop faibles ou usées par un jeu complet de nouvelles batteries disposant de toute sa capacité. N'utilisez pas de batteries de marques, de types ou de capacités différentes. Les batteries doivent être enlevées de l'appareil lorsque celui-ci est destiné à ne pas être utilisé pendant un certain temps !

## Remarque concernant le nettoyage

- Avant de nettoyer l'appareil, veuillez le couper de son alimentation électrique (tirez les batteries) !
- Ne nettoyez l'appareil que de l'extérieur en utilisant un chiffon sec. Ne pas utiliser de liquides de nettoyage, afin d'éviter d'endommager les parties électroniques.
- Protégez l'appareil de la poussière et de l'humidité ! Conservez l'appareil dans sa sacoche (de transport) fournie. Les batteries doivent être retirées de l'appareil lorsque celui-ci est destiné à ne pas être utilisé un certain temps.

## Déclaration de conformité CE

 Bresser GmbH a émis une « déclaration de conformité » conformément aux lignes directrices applicables et aux normes correspondantes. Celle-ci peut être consultée à tout moment sur demande.

## Elimination

 Eliminez l'emballage en triant les matériaux. Pour plus d'informations concernant les règles applicables en matière d'élimination de ce type des produits, veuillez vous adresser aux services communaux en charge de la gestion des déchets ou de l'environnement.





Ne jamais éliminer les appareils électriques avec les ordures ménagères ! Conformément à la directive européenne 2002/96/CE sur les appareils électriques et électroniques et ses transpositions aux plans nationaux, les appareils électriques usés doivent être collectés séparément et être recyclés dans le respect des réglementations en vigueur en matière de protection de l'environnement.



En conformité avec les règlements concernant les piles et les piles rechargeables, jeter ces produits avec les déchets ménagers normaux est strictement interdit. Veuillez à bien déposer vos piles usagées dans des lieux prévus à cet effet par la Loi, comme un point de collecte locale ou dans un magasin de détail (une élimination de ces produits avec les déchets domestiques constituerait une violation des directives sur les piles et batteries).

Cd<sup>1</sup>Hg<sup>2</sup>Pb<sup>3</sup>

<sup>1</sup> pile contenant du cadmium

<sup>2</sup> pile contenant du mercure

<sup>3</sup> pile contenant du plomb

## Garantie et extension de la durée de la garantie

La durée de la garantie est de 2 ans et elle commence au jour de l'achat. Le ticket de caisse doit être conservé comme preuve d'achat. Afin de pouvoir profiter d'une extension à **5 ans** facultative de la garantie, il vous suffit de vous enregistrer sur notre site Internet sous le lien suivant **[www.bresser.de/warranty](http://www.bresser.de/warranty)** et de répondre à quelques questions. Pour pouvoir profiter de cette garantie, vous devez vous enregistrer dans les 3 mois qui suivent l'achat (date mentionnée sur votre ticket de caisse). Après ce délai, vous perdez votre droit à une extension de la garantie.

Si vous avez des problèmes avec votre appareil, veuillez contacter d'abord notre service client - S'il vous plaît, **NE JAMAIS ENVOYER** les produits sans nous consulter au préalable par téléphone. En général, de nombreux problèmes peuvent être résolus par téléphone sinon nous nous occupons du transport aller/retour. Si le problème survient après la période de garantie ou que le problème ne soit pas couvert par nos conditions de garantie, vous recevrez un devis gratuit de notre part sur les coûts de réparation.

Service Hotline: +49 (0) 2872 - 80 74-210

### Important pour les retours :

Assurez-vous de retourner l'appareil soigneusement emballé dans l'emballage d'origine pour éviter tout dommage de transport. S'il vous plaît, veuillez également joindre le reçu de caisse (ou une copie) et une description de la panne constatée. Cette garantie ne comporte aucune restriction de vos droits légaux.

Votre revendeur spécialisé : ..... Art. No. : .....

Description du problème : .....

Nom : ..... Téléphone : .....

Rue : ..... Date d'achat : .....

Code postale / lieu : ..... Signature : .....

## COMPOSANTS

- 1 Touche Marche/Arrêt/Stop
- 2 Touche timer mise en veille  
(30/60 minutes)
- 3 Touche de rotation à droite
- 4 Touche de rotation à gauche
- 5 Touche d'éjection du disque  
de diapositives
- 6 Touche des étoiles filantes
- 7 Disque de réglage de la date
- 8 Echelle temporelle
- 9 Disque de mise au point
- 10 Support
- 11 Disques de diapositives (2 pièces)
- 12 Touche marche/arrêt (On/Off)  
Haut-parleurs
- 13 Touche +CH+/Vol
- 14 Touche - CH-/Vol
- 15 Touche mode (AUX/Radio)
- 16 Support disques diapositives
- 17 Haut-parleurs
- 18 Lentille de projection des  
étoiles filantes
- 19 Lentille de projection principale
- 20 Connecteur Audio-in
- 21 Connecteur 5V DC-in
- 22 Câble audio

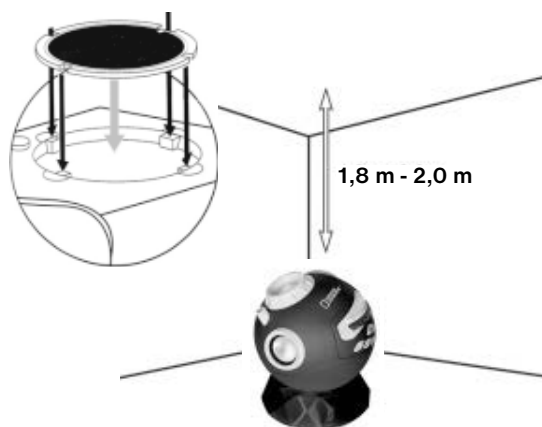

## Installation des piles

Seuls les parents doivent installer ou remplacer les piles.

1. Dévisser et ouvrir le compartiment des piles sous le support.
2. Enlever le couvercle du compartiment à l'aide d'un tournevis.
3. Insérer 3 piles type AA dans l'appareil en suivant le sens des polarités indiqué dans le compartiment.
4. Replacer le couvercle du compartiment.
5. Remplacer les piles lorsque le voyant lumineux est faible.

## Réglage du planétarium

1. Place le planétarium sur son support (10) sur une surface plate et stable (ex. une table), la distance de projection optimale est de 1.8 m à 2 m.
2. Appuie sur la touche d'éjection du disque (5) pour ouvrir le plateau chargeur et installer la diapositive (11). Veille lors de l'insertion à ce que les ressorts du support correspondent à l'encoche des disques de diapositives.
3. Une fois le chargeur ouvert, règle la date et l'heure pour le ciel nocturne que tu souhaites observer en alignant la date souhaitée avec l'heure de l'échelle temporelle.

### Echelle temporelle (fixe):

Le disque chargeur doit être ouvert. Seule la période entre 20h et 2 h est représentée. Durant cette période, on peut voir des étoiles dans le ciel durant toutes les saisons (ciel de nuit). Chaque trait de l'échelle correspond à 30 minutes.

01:00 00:00 23:00

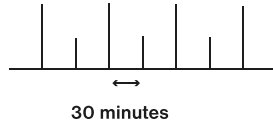

**Réglage de la date:** Le disque chargeur doit être ouvert. Avec l'échelle de date de la roue, les 365 jours de l'année peuvent être réglés selon le mois. Avec 30 jours par mois, chaque trait de la roue correspond à 2 jours. Les longues lignes représentent toujours le dernier jour du mois précédent, le mois suivant est indiqué en dessous.

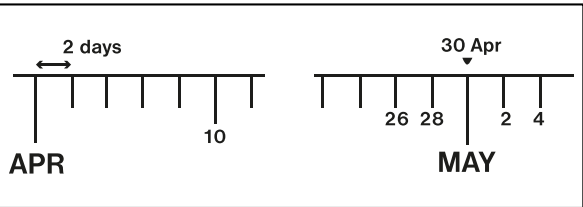

### Exemple 1:

Tu souhaites regarder le ciel nocturne le 7 juillet, 0:00h (minuit). Tourne la roue de réglage de date jusqu'à ce que le trait pour '00 :00' soit au dessus sur l'échelle de temps du 7 juillet entre le 6 et le 8.

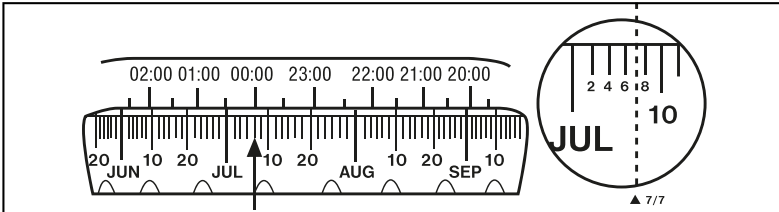

**Exemple 2:**

Si tu souhaites regarder le ciel nocturne le 30 décembre, 22 : 30 h, aligne 22 :30 sur l'échelle temporelle avec le 30 décembre. Comme indiqué sur la figure. Une petite marque représente 3 jours.

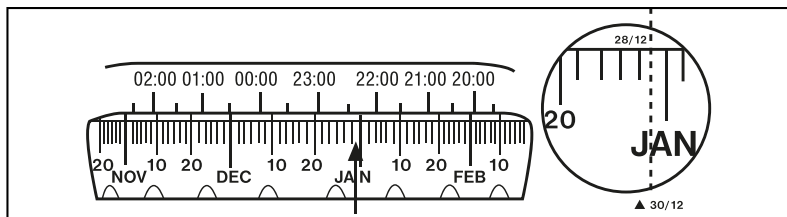

4. Referme le plateau chargeur. Note que tu es orienté vers le Nord quand tu fais face au projecteur. Ne pas tourner le disque de réglage de la date lorsque le chargeur est fermé. Tu dois à nouveau ouvrir le disque chargeur si tu veux procéder à de nouveaux réglages de la date, ou tu peux tu utiliser les touches de rotation à gauche (4) ou droite (3) lorsque l'unité est sous tension.
5. Appuie sur l'interrupteur On/Stop/Off (1) une fois pour allumer le projecteur. Baisse ou éteint la lumière de la pièce pour une meilleure expérience visuelle. Note que l'appareil ne peut pas être mis sous tension lorsque le chargeur est ouvert.
6. Par la suite, tu as la possibilité de corriger l'angle de projection pour une projection optimale sur le mur ou le plafond (Fig. 2), en faisant légèrement glisser le planétarium sur son support (10).
7. En tournant sur la roue pour la mise au point (9), tu peux régler la netteté de la projection de l'image (Fig. 1). La distance de projection optimale est comprise entre 1.8 m et 2 m. L'image sera floue est la distance est trop faible ou trop grande.

**Utilisation de la fonction de déplacement des étoiles**

1. Appuie sur la touche de rotation à gauche (4) pour active le ciel nocturne dans le sens inverse des aiguilles d'une montre, ce qui correspond au déplacement des étoiles dans l'hémisphère nord. Appuie à nouveau sur la touche pour augmenter la vitesse de rotation. Un total de 5 vitesses est disponible. Chaque nouvelle pression sélectionnera la vitesse supérieure suivante. L'indicateur de rotation à gauche clignotera selon la vitesse. Appuie sur le bouton "On/Stop/Off" pour arrêter.
2. De la même façon, appuie sur la touche de rotation à droite (3) pour faire tourner les étoiles dans le sens des aiguilles d'une montre, ce qui correspond au déplacement des étoiles dans l'hémisphère sud. Appuie à nouveau sur la touche pour augmenter la vitesse de rotation. Un total de 5 vitesses est disponible.

**Utilisation de la fonction étoiles filantes**

Lorsque le ciel nocturne est en mode rotation, appuie sur la touche étoiles filantes (6) pour activer la fonction étoiles filantes. Une étoile filante apparaîtra dans le ciel nocturne à intervalles réguliers. Elles apparaîtront plus fréquemment si la vitesse de rotation sélectionnée est supérieure. Appuie à nouveau sur la même touche pour désactiver cette fonction.

## Utilisation de la fonction mise en veille

Appuie sur la touche timer de mise en veille (2) pour active ce mode sur 30 ou 60 minutes, l'indicateur LED correspondant montrera le timer sélectionné. Pour désactiver cette fonction, appuie sur la touche timer jusqu'à ce que les 2 voyants lumineux soient éteints. Cependant le projecteur s'éteindra automatiquement après 2 heures pour économiser les piles.

## Mise hors tension

Appuie sur la touche On/Stop/Off (1) pendant 2 secondes pour éteindre l'appareil.

## Utilisation des haut-parleurs multimédia

Connecte un lecteur de musique sur la sortie audio ou écouteurs de Smartphones au connecteur entrée Audio (20) au dos de l'appareil. Met les haut-parleurs sous/hors tension en appuyant et maintenant la touche On/Off des haut-parleurs (12) pendant 1 seconde. Si c'est en mode radio, appuie sur la touche (AUX/Radio) mode (15) pour changer le mode des hauts-parleurs. Règle le volume en appuyant et maintenant la touche Vol+/Vol- (13, 14). Passe du mode radio au mode haut-parleurs en appuyant sur la touche (AUX/Radio) (20).

## Utilisation de la radio FM

Met les haut-parleurs sous ou hors tension en appuyant et maintenant la touche On/Off des haut-parleurs (12) pendant 1 seconde. Si le connecteur entrée-Audio (20) est débranché, il rentrera automatiquement en mode radio. Si le connecteur entrée-Audio (20) est connecté, sélectionne le mode radio en appuyant sur la touche mode (AUX/Radio) (15). Appuie sur la touche On/Off une fois pour démarrer la recherche et mémoriser les stations de radio présélectionnées automatiquement. Lorsque la recherche est terminée, il retournera à la première station présélectionnée. Sélectionne une autre station de radio présélectionnée en appuyant sur la touche CH+/CH- (13, 14). Règle le volume en appuyant et maintenant la touche CH+/CH- (Vol+/Vol-) (13, 14).

## Utilisation de l'adaptateur AC/DC

Cet appareil peut être branché sur le secteur avec un adaptateur AC/DC (non fourni). Connecte l'adaptateur AC/DC (5V 1000mA Output, 3.5 mm positif au centre ) au connecteur 5V DC-in (21) du planétarium et branche-le sur une prise secteur murale.

## Caractéristiques techniques

Méthode de projection :	Optique
Position d'observation :	N35°
Constellations :	61
Nombre d'étoiles :	8000 (sur chaque disque)
Source lumineuse :	LED blanches haute luminosité
Orientation de la constellation par :	Date, heure
Aire de projection :	1.8 m x 2.2 m à 2.0 m de distance
Fonction veille :	30, 60 minutes
Alimentation électrique :	5V DC / 3 x 1.5V AA/LR6



## Algemene waarschuwingen

- **GEVAAR VOOR ELEKTRISCHE SCHOK!** Dit toestel bevat elektronische onderdelen die door een elektriciteitsbron (voeding en/of batterijen) worden gevoed. Het toestel mag alleen gebruikt worden zoals in de handleiding wordt beschreven, anders bestaat er GEVAAR op een STROOMSTOOT!
- **VERSTIKKINGSGEVAAR!** Kinderen mogen dit toestel alleen onder toezicht gebruiken. Verpakkingsmaterialen (Plastic zakken, elastiekjes, etc.) uit de buurt van kinderen houden! Er bestaat VERSTIKKINGSGEVAAR!
- **GEVAAR VOOR INBRANDEND ZUUR!** Batterijen zijn niet geschikt voor kinderen! Let bij het plaatsen van de batterijen op de juiste richting van de polen. Uitgelopen batterijzuur kan tot corrosieve brandwonden leiden! Vermijd contact van het batterijzuur met de huid, ogen en slijmvliezen. Spoel de getroffen lichaamsdelen bij contact met het zuur onmiddellijk met ruim helder water af en raadpleeg een arts.
- **BRAND-/EXPLOSIEGEVAAR!** Stel het apparaat niet bloot aan hoge temperaturen. Gebruik uitsluitend de aanbevolen batterijen. Sluit het apparaat en de batterijen niet kort en gooi deze niet in het vuur! Te hoge temperaturen en ondeskundig gebruik kunnen leiden tot kortsluitingen, branden en zelfs explosies!
- Kijk niet in de lens van de projector wanneer de lamp is ingeschakeld. Het heldere licht kan uw ogen beschadigen.
- Neem het toestel niet uit elkaar! Neem bij defecten a.u.b. contact op met de verkoper. Deze zal contact opnemen met een servicecenter en kan het toestel indien nodig voor reparatie terugsturen.
- Vervang zwakke of lege batterijen alleen door een set nieuwe batterijen met volledige capaciteit. Gebruik geen batterijen van verschillende merken, types of capaciteiten samen. Verwijder de batterijen uit het toestel wanneer deze langere tijd niet gebruikt wordt!

## TIPS voor reiniging

- Koppel het toestel los van de stroomvoorziening (stekker uit het stopcontact halen en/of batterijen verwijderen) voordat u het reinigt!
- Reinig het toestel alleen uitwendig met een droge doek.
- Bescherm het toestel tegen stof en vocht! Bewaar het altijd in de meegeleverde tas of transportverpakking. Verwijder de batterijen uit het toestel wanneer deze langere tijd niet gebruikt wordt.

## EC verklaring van overeenstemming



Een "conformiteitsverklaring" in overeenstemming met de van toepassing zijnde richtlijnen en overeenkomstige normen is door Bresser GmbH afgegeven. Deze kan elk moment op aanvraag worden ingezien.

## Afval



Scheid het verpakkingsmateriaal voordat u het weggooit. Informatie over het correct scheiden en weggooien van afval kunt u bij uw gemeentelijke milieudienst inwinnen.



Gooi elektronische apparaten niet bij het huisvuil!  
Volgens de Europese richtlijn 2002/96/EG over elektrische en elektronische apparaten en de toepassing hiervan in nationale wetten moeten afgedankte elektrische apparaten gescheiden worden ingezameld en op milieuvriendelijke wijze worden afgevoerd.

Lege batterijen en accu's moeten door de gebruiker in een batterijenverzamelbak worden weggegooid. Informatie over het weggooien van oude apparaten en batterijen, die na 01-06-2006 zijn geproduceerd, kunt u bij uw gemeentelijke milieudienst inwinnen.

 Batterijen en accu's mogen niet worden weggegooid in de vuilnisbak. U bent wettelijk verplicht om gebruikte batterijen in te leveren. U kunt de gebruikte batterijen in onze winkel of in de onmiddellijke omgeving, bijv. bij gemeentelijke Inzamelpunten gratis inleveren.

Batterijen en accu's zijn gemarkeerd met een doorgestreepte vuilnisbak en het chemische symbool van de verontreinigende stoffen.

Cd<sup>1</sup>Hg<sup>2</sup>Pb<sup>3</sup><sup>1</sup> batterij bevat cadmium<sup>2</sup> batterij bevat kwik<sup>3</sup> accu bevat lood

## Garantie en garantie-uitbreiding

De garantietijd bedraagt 2 jaar en gaat in op het datum van aankoop. Bewaar uw kassabon als bewijs van aankoop. Om van een vrijwillig verlengde garantieperiode van **5 jaar** te profiteren hoeft U zich op [www.bresser.de/warranty](http://www.bresser.de/warranty) te registreren en er een korte vragenlijst uit te vullen. Voor het verkrijgen van deze service, is een registratie binnen 3 maanden na aankoop (bewijs van de datum van aankoop) uit te voeren. Bij een latere aanmelding verliest U het recht op de uitgebreide garantie.

Als U problemen heeft met uw apparaat, neem dan contact op met onze klantenservice - Gelieve geen producten te sturen zonder een voorafgaand overleg via de telefoon. In het algemeen zullen wij zorgen voor het vervoer naar en van u, en veel problemen kunnen worden gedaan via de telefoon. Als het probleem zich voordoet na de garantieperiode, of niet worden gedekt door de garantie, ontvangt u gratis een offerte op de kosten van reparatie.

Service Hotline: +49 (0) 2872 - 80 74-210

### Belangrijk voor retourzendingen:

Zorg ervoor dat de apparatuur zorgvuldig verpakt wordt teruggestuurd in de originele verpakking om schade tijdens het transport te voorkomen! Gelieve uw kassabon (of kopie) en de fout beschrijving bijvoegen. Uw wettelijke rechten worden niet beïnvloed door deze garantie.

Uw specialzaak: ..... Art.nr.: .....

Fout beschrijving: .....

Naam:..... Telefoon:.....

Straat: ..... Aankoopdatum: .....

Postcode/Plaats:..... Handtekening:.....

## OVERZICHT VAN DE ONDERDELEN

- 1 Aan-/stop-/uit-toets
- 2 Toets om de slaapmodus in te stellen (30/60 minuten)
- 3 Rotate knop rechts
- 4 Rotate knop links
- 5 Knop om het dia-vak te openen
- 6 Vallende-ster-functie-toets
- 7 Wiel om de datum mee in te stellen
- 8 Tijdschaal
- 9 Wielje voor de scherpteregeling
- 10 Standvoet
- 11 Schijven met dia's (2 stuk)
- 12 Luidspreker AAN-/UIT-knop
- 13 CH+/Vol+ kanaal- en volumeknop
- 14 CH-/Vol- kanaal- en volumeknop
- 15 MODUS-knop (AUX/Radio)
- 16 Houder voor de diaschijven
- 17 Luidspreker
- 18 Vallende-ster Objectief
- 19 Objectief
- 20 Audio-IN-aansluiting
- 21 5V-DC-IN-aansluiting
- 22 Audiokabel

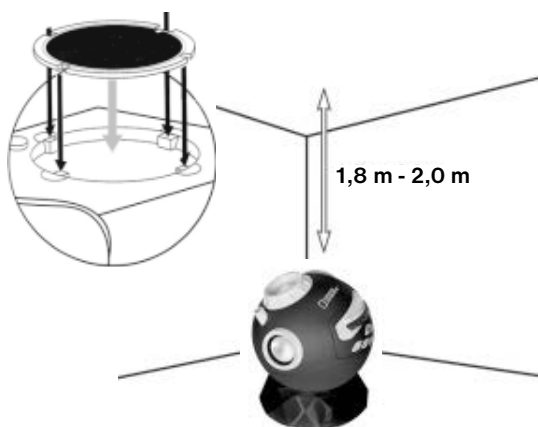

## De batterijen plaatsen

Alleen volwassenen moeten plaatsen of vervang de batterijen.

1. Open het deksel van het batterijvak aan de onderkant van de planetariumbol.
2. Draai de schroef van de batterijhouder los met een schroevendraaier
3. Leg nu de 3 batterijen zo in het batterijvak als je op afbeelding 3 ziet. Let er bij het inleggen van de batterijen op, dat de plus- en minpool van de batterijen in de juiste richting wijzen.
4. Als je de batterijen er goed om in hebt gelegd, zet je de batterijhouder terug en schroeft hem weer vast. Tenslotte moet je het deksel van het batterijvak weer terugplaatsen.
5. Plaats nieuwe batterijen wanneer het licht zwakker wordt.



## Gebruiksklaar maken van het astro-planetarium

1. Zet de standvoet (10) van de planetariumbol op een vlakke en stabiele ondergrond (bijv. op een tafel) en doe de planetariumbol (1) erin. Daarbij moet het objectief parallel staan met het projectievlak (de wand of het plafond). De ruimte tussen het objectief en de wand of het plafond moet ongeveer 1,80 tot 2 m bedragen.
2. Druk op de knop om het diavak (5) te openen. De la gaat open. Leg een van de twee diaschijven (11) in de houder voor de diaschijven (16).
3. Het schijfklepje (16) moet geopend zijn. Nu moet je de tijd en de datum voor de nachthemel invoeren die je met het planetarium wilt bekijken. Draai daarvoor het wiel om de datum mee in te stellen zo ver door, tot de gewenste datum onder de tijd op de tijdschaal (8) staat.

### Uitleg bij de tijdschaal (vast):

Het schijfklepje moet geopend zijn. Hier zie je alleen de tijd tussen 20:00 uur en 2:00 uur. Tussen deze tijden kun je in alle jaargetijden sterren aan de hemel bewonderen (de nachthemel). Elke streep op de schaal komt overeen met 30 minuten.

01:00 00:00 23:00



30 minutes

### Wiel om de datum mee in te stellen (verstelbaar):

Het schijfklepje moet geopend zijn. Met de datumschaal van het wiel kunnen de 365 dagen van het jaar naar maanden geordend worden ingesteld. Bij 30 dagen per maand komt elke streep op het wiel overeen met 2 dagen (afb. 8). De lange lijnen staan dan steeds voor de laatste dag van de vorige maand, daaronder is dan de volgende maand aangegeven.



2 days

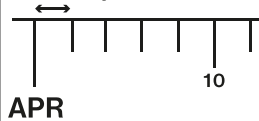

30 Apr

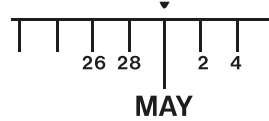

### Voorbeeld 1:

Je wilt de nachthemel van 7 juli, 0:00 uur (middernacht) met je Planetarium bekijken (projecteren). Draai daarvoor het wiel om de datum mee in te stellen zo ver door, tot de streep voor 00:00 bovenop de tijdschaal tussen de twee korte strepen voor de ,10' in de maand juli (JUL) staat.

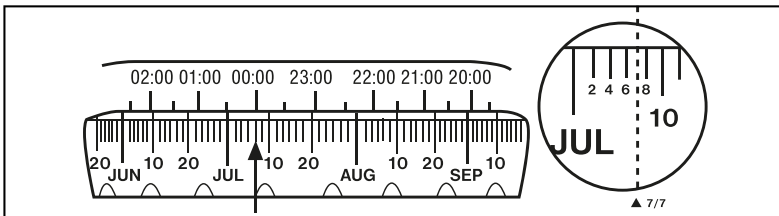

## Voorbeeld 2:

Je wilt de nachthemel van 30 december, 22:30 met je Planetarium bekijken (projecteren). Draai daarvoor het wiel om de datum mee in te stellen zo ver door, tot de streep voor 22:30 bovenop de tijdschaal kort voor de lange streep voor de maand januari (JAN) staat.

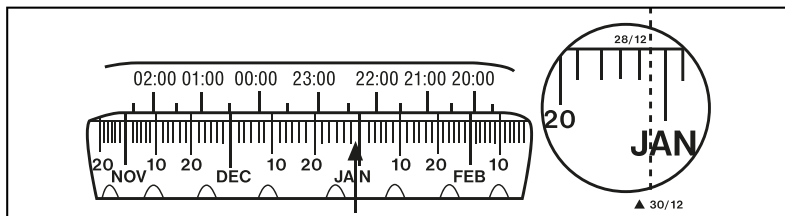

- Sluit het klepje. Stel het toestel op in noordelijke richting. De knoppen om linksom (4) of rechtsom (3) te draaien kunnen worden gebruikt zodra het toestel is ingeschakeld. Draai de datumschijf niet wanneer het klepje is gesloten. Om de datum te veranderen moet het klepje eerst weer worden geopend.
- Druk een keer op de AAN-/STOP-/UIT-knop (1) om de lamp van de projector in te schakelen. Om beter te kunnen zien moet het licht in de kamer worden gedimd of uitgezet. Let erop dat het toestel niet kan worden aangezet wanneer het klepje geopend is.
- Nu kun je de projectiehoek nog verder afstellen voor een optimale projectie op de muur of het plafond, door de projectiebol in de standvoet (10) te bewegen (Fig. 2).
- De juiste scherpte stel je in door aan het wiel voor de scherpteregeling (9) te draaien (Fig. 1). De juiste afstand tussen het objectief en de wand of het plafond bedraagt tussen 1,8 en 2 m. Als de projectie ondanks de scherpstelling nog steeds wazig is, is er zeker iets mis met de afstand tot het projectievlak.

## Gebruik van de afbeeldingsrotatie

- Druk op de toets voor de rotatie naar links (4), om de projectie van de nachthemel automatisch tegen de klok in te laten bewegen. Dit komt overeen met de natuurlijke beweging op het noordelijk halfrond. Door opnieuw op de toets te drukken, verandert u de snelheid van de draaiing. In totaal zijn er 5 verschillende snelheden. De LED knippert overeenkomstig de ingestelde rotatiesnelheid. Druk op de aan/uit/stop-toets (2) om het draaien stil te zetten.
- Op dezelfde wijze kunt u de beeldrotatie voor het zuidelijk halfrond activeren en aanpassen. Druk dan op de toets voor rotatie rechtsom (3). Alle overige functies zijn hetzelfde als die bij de rotatie linksom.

## Gebruik van de vallende-ster-functie

Als u de beeldrotatie geactiveerd heeft, kunt u ook de vallende-ster-functie gebruiken. Druk hiervoor op de toets voor de activering van de vallende-ster-functie (6). Nu wordt in regelmatige intervallen een komeetstaart in het beeld geprojecteerd met behulp van de vallende-ster-projector. Druk opnieuw op toets om de vallende-ster-functie weer uit te zetten. Het tijdsinterval waarmee de vallende sterren verschijnen, kan door een snellere rotatie korter worden.

## Gebruik van de Slaapmodus

Druk op de toets om de slaapmodus (2) in te stellen als u wilt dat het apparaat na 30 of 60 minuten automatisch uitgaat. De betreffende LED-lamp licht op. Na de ingestelde tijd schakelt het apparaat over naar de slaapmodus (ook energie-spaar-modus). Als u de slaapmodus wilt uitschakelen, drukt u op toets (2) tot de LED-lamp uitgaat. De projectie wordt dan automatisch na 2 uur beëindigd, om energie te besparen. Als u het astro-planetarium niet gebruikt, moet het apparaat helemaal worden uitgeschakeld.

## Uitschakelen

Hou de AAN-/STOP-/UIT-knop (1) ingedrukt totdat het toestel zich uitschakelt.

## Gebruik van de multimedia-luidsprekers

Verbind de audio-uitgang van een muziekspeler of de koptelefoonuitgang van een smartphone aan de Audio-IN-aansluiting (20) op de achterkant van het toestel. Schakel de luidspreker in door op de Luidspreker AAN-/UIT-knop (12) te drukken. Wanneer het toestel in radiomodus staat, druk dan op de Modus-knop (AUX/Radio) (15) om naar luidsprekermodus om te schakelen. Stel het volume in door de Vol+/Vol-knoppen (13, 14) ingedrukt te houden. Schakel tussen radiomodus en luidsprekermodus door op de Modus-knop (AUX/Radio) (15) te drukken.

## De FM-radio gebruiken

Schakel de luidspreker in door op de Luidspreker AAN-/UIT-knop (12) te drukken. Wanneer er niets is aangesloten op de Audio-IN-aansluiting (20), gaat het toestel automatisch naar radiomodus. Wanneer er wel iets is aangesloten aan de Audio-IN-aansluiting (20), kies dan de radiomodus door op de Modus-knop (AUX/Radio) (15) te drukken. Druk kort op de AAN/UIT-knop om automatisch naar zenders te zoeken en om de voorkeuzestations automatisch op te slaan. Wanneer het zoeken is afgelopen, wordt automatisch afgestemd op het eerste voorkeuzestation. Kies een ander voorkeuzestation door kort op de CH+/CH-knop (13, 14) te drukken. Stel het volume in door de CH+/CH- (Vol+/Vol-) knoppen (13, 14) ingedrukt te houden.

## De AC/DC-adapter gebruiken

Dit toestel kan gebruikt worden met een AC/DC-adapter (niet meegeleverd). Sluit de AC/DC-adapter (5V 1000mA, 3,5mm gecentreerde mannelijke stekker ) aan op de 5V-DC-IN-aansluiting (21) en sluit de adapter aan op een stopcontact.

## Technische gegevens

Projectiemethode:	Optisch
Observatiepositie:	35° Noord
Sterrenbeelden:	61
Sterren:	8000 (pro dia)
Verlichting:	witte LED-verlichting met hoge lichtsterkte
Sterrenbeeld-oriëntatie d.m.v.:	datum, uur
Projectiebereik:	1,8 x 2,2 m bij 2 m projectieafstand
Slaapmodus/autom. uitschakelen:	30, 60 minuten
Stroomvoorziening:	5V DC / 3 x 1.5V AA/LR6



## Avvertenze di sicurezza generali

- **RISCHIO DI FOLGORAZIONE!** Questo apparecchio contiene componenti elettronici azionati da una sorgente di corrente (alimentatore e/o batterie). L'utilizzo deve avvenire soltanto conformemente a quanto descritto nella guida, in caso contrario esiste il PERICOLO di SCOSSA ELETTRICA!
- **PERICOLO DI SOFFOCAMENTO!** I bambini possono utilizzare l'apparecchio soltanto sotto la vigilanza di un adulto. Tenere i materiali di imballaggio (sacchetti di plastica, elastici, ecc.) lontano dai bambini! PERICOLO DI SOFFOCAMENTO!
- **RISCHIO DI CORROSIONE!** Le batterie non devono essere manipolate dai bambini! Per inserire le batterie rispettare la polarità indicata. La fuoriuscita dell'acido della batteria può causare corrosione! Evitare che l'acido della batteria entri in contatto con pelle, occhi e mucose. In caso di contatto con l'acido, sciacquare immediatamente le parti interessate con abbondante acqua pulita e rivolgersi ad un medico.
- **PERICOLO DI INCENDIO/ESPLOSIONE!** Non esporre l'apparecchio a temperature elevate. Utilizzare esclusivamente le batterie consigliate. Non cortocircuitare o buttare nel fuoco l'apparecchio e le batterie! Un surriscaldamento oppure un utilizzo non conforme può provocare cortocircuiti, incendi e persino esplosioni!
- Non guardare direttamente nell'obiettivo del proiettore quando la lampada è accesa. L'intensità della luce potrebbe causare danni agli occhi.
- Non smontare l'apparecchio! In caso di guasto, rivolgersi al proprio rivenditore specializzato. Egli provvederà a contattare il centro di assistenza e se necessario a spedire l'apparecchio in riparazione.
- Sostituire le batterie scariche o usate sempre con una serie di batterie nuove completamente cariche. Non utilizzare batterie di marche, tipi o livelli di carica diversi. Togliere le batterie dall'apparecchio nel caso non venga utilizzato per un periodo prolungato!

## NOTE per la pulizia

- Prima di procedere con la pulizia, staccare l'apparecchio dalla sorgente di corrente (staccare il connettore oppure rimuovere le batterie)!
- Pulire l'apparecchio soltanto con un panno asciutto.
- Proteggere l'apparecchio dalla polvere e dall'umidità! Conservarlo nella borsa fornita o nella confezione per il trasporto. Togliere le batterie dall'apparecchio nel caso non venga utilizzato per un periodo prolungato!

## Dichiarazione di conformità CE

 Bresser GmbH ha redatto una "dichiarazione di conformità" in linea con le disposizioni applicabili e le rispettive norme. Su richiesta, è visionabile in qualsiasi momento.

## Smaltimento

 Smaltire i materiali di imballaggio in maniera differenziata. Le informazioni su uno smaltimento conforme sono disponibili presso il servizio di smaltimento comunale o l'Agenzia per l'ambiente locale.

 Non smaltire gli apparecchi elettronici con i rifiuti domestici!  
Secondo la Direttiva Europea 2002/96/CE riguardante gli apparecchi elettrici ed elettronici usati e la sua applicazione nel diritto nazionale, gli apparecchi elettronici usati devono essere raccolti in maniera

differenziata e destinati al riciclaggio ecologico.

 Le batterie normali e ricaricabili devono essere correttamente smaltiti come sta previsto dalla legge. È possibile tornare batterie inutilizzate presso il punto di vendita o cedere in centri di raccolta organizzati dai comuni per la raccolta gratuitamente.

Le batterie normali e ricaricabili sono contrassegnate con il simbolo corrispondente disposte per lo smaltimento e il simbolo chimico della sostanza inquinante.



- <sup>1</sup> Batteria contiene cadmio
- <sup>2</sup> Batteria contiene mercurio
- <sup>3</sup> Batteria contiene piombo

## Garanzia ed estensione della garanzia

La durata della garanzia si estende per 2 anni a partire dalla data di acquisto. Si raccomanda di conservare lo scontrino fiscale come prova d'acquisto. Per poter estendere il periodo di garanzia a **5 anni**, è sufficiente effettuare la registrazione in Internet e compilare un breve modulo. La registrazione va effettuata all'indirizzo [www.bresser.de/warranty](http://www.bresser.de/warranty). Per potersi avvalere dell'estensione facoltativa della garanzia, la registrazione va effettuata entro e non oltre 3 mesi dalla data di acquisto del prodotto (fa fede la data riportata sullo scontrino fiscale). Al termine della suddetta scadenza non sarà più possibile avvalersi dell'estensione del periodo di garanzia.

In caso di problemi con il prodotto, contattare il nostro servizio clienti. Non inviare il prodotto senza previa consultazione telefonica. Diversi problemi possono essere risolti attraverso una consulenza telefonica. Per la spedizione e la riparazione, ci occupiamo del trasporto da e verso casa. Se il difetto si verifica dopo la scadenza della garanzia, o non rientra nella garanzia, riceverete una nostra offerta gratuita per il costo della riparazione.

Servizio clienti: +49 (0) 2872 - 80 74-210

### Importante per il ritorno del prodotto:

Assicurarsi di inviare il prodotto accuratamente imballato nella confezione originale per evitare danni durante la spedizione! Si prega di allegare la prova d'acquisto (copia) e una descrizione del difetto. I vostri diritti legali non saranno danneggiati da questa garanzia.

Il vostro rivenditore specializzato: ..... Art. No.: .....

Descrizione di errore: .....

Nome: ..... Telefono: .....

Via: ..... Data di acquisto: .....

CAP/Località: ..... Firma: .....

## COMPONENTI

- 1 Tasto ON/STOP/OFF
- 2 Tasto per l'impostazione della modalità di sospensione (30/ 60 minuti)
- 3 Tasto per la rotazione dell'immagine a destra
- 4 Tasto per la rotazione dell'immagine a sinistra
- 5 Tasto per aprire il vano diapositive
- 6 Tasto per l'attivazione della funzione stelle cadenti
- 7 Ruota per l'impostazione della data
- 8 Scala del tempo
- 9 Ruota per la regolazione della messa a fuoco
- 10 Base di appoggio della sfera planetaria
- 11 Dischi delle diapositive (2 pezzi)
- 12 Tasto ON/OFF altoparlante
- 13 Tasto canale e volume CH+ /Vol+
- 14 Tasto canale e volume CH- /Vol-
- 15 Tasto MODO (AUX/Radio)
- 16 Supporto per i dischi delle diapositive
- 17 Altoparlante
- 18 Proiettore per la funzione stelle cadenti
- 19 Obiettivo
- 20 Attacco Audio IN
- 21 Attacco 5V CC IN
- 22 Cavo audio

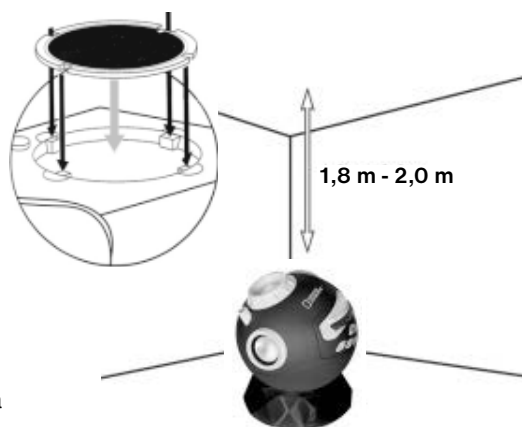

## Inserimento delle batteria

1. Apri il coperchio del vano batteria situato nella parte inferiore della sfera planetaria.
2. Allenta la vite del supporto batteria con un cacciavite.
3. Inserisci le 3 pile nel vano batteria così come illustrato nella figura 3. Quando inserisci le pile assicurati che il polo positivo e il polo negativo siano correttamente orientati.
4. Dopo aver messo le pile, inserisci nuovamente il supporto della batteria e riavitalo. Infine, rimetti al suo posto il coperchio del vano batteria.
5. Se la luce s'indebolisce, inserire batterie nuove.

## Montaggio del planetario astronomico

1. Ora posiziona la base della sfera planetaria (10) su un piano stabile e regolare (per es. su un tavolo) e inserisci la sfera planetaria. La distanza tra l'obiettivo e la parete (o il soffitto) deve essere di circa 1,8 - 2 metri.
2. Premi il tasto per aprire il vano diapositive (5). Il vano si apre. Inserisci uno dei due dischi (11) nel supporto. Quando inserisci il disco delle diapositive, assicurati che le sporgenze del supporto si incastrino bene nelle tacche del disco.
3. Lo scomparto scorrevole (16) deve essere aperto. Ora inserisci il tempo e la data per il cielo notturno che vuoi vedere con il tuo planetario astronomico (periodo di osservazione). Gira la ruota per l'impostazione della data finché sulla scala del tempo, sotto l'orario, non verrà indicata la data desiderata.

### Informazioni sulla scala del tempo (fisso):

Lo scomparto scorrevole deve essere aperto. Sulla scala sono riportati solo gli orari compresi tra le ore 20 e le 2. In questo intervallo di tempo, in ogni stagione, si possono vedere le stelle del cielo notturno. Ogni trattino della scala corrisponde a 30 minuti.

01:00 00:00 23:00



30 minutes

### Informazioni sulla ruota per l'impostazione della data (regolabile):

Lo scomparto scorrevole deve essere aperto. Con la scala della data indicata sulla ruota si possono impostare i 365 dell'anno a seconda del mese. Se si considera un mese di 30 giorni, ciascun trattino sulla ruota corrisponde a 2 giorni. Le linee più lunghe rappresentano sempre l'ultimo giorno del mese precedente; al di sotto è sempre indicato il mese successivo.

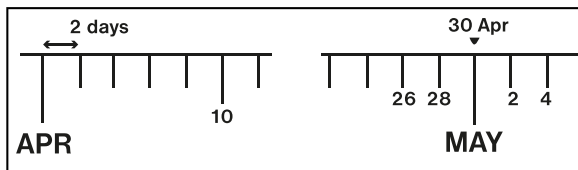

### Esempio 1:

Con il tuo planetario astronomico vuoi proiettare il cielo notturno del 7 luglio alle ore 0:00 (mezzanotte). Gira la ruota per l'impostazione della data finché il trattino che corrisponde a "00:00" in alto sulla scala del tempo non si troverà tra i due trattini brevi che precedono il "10" del mese di luglio (JUL).

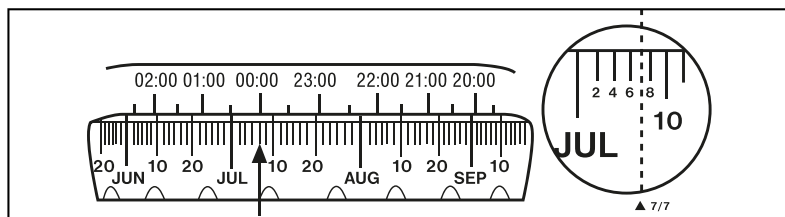

### Esempio 2:

Con il tuo planetario astronomico vuoi proiettare il cielo notturno del 30 dicembre alle ore 22:30. Gira la ruota per l'impostazione della data finché il trattino che corrisponde a "22:30" in alto sulla scala del tempo non si troverà immediatamente prima del trattino lungo per il mese di gennaio (JAN).

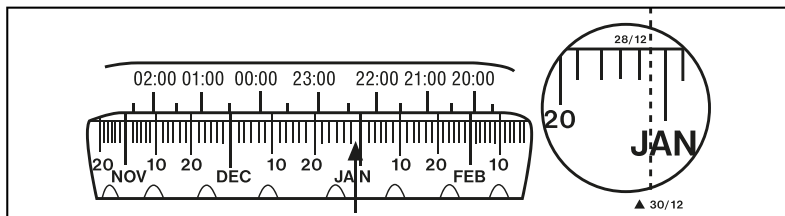

4. Chiudi lo scomparto. Orienta l'apparecchio verso nord. Appena l'apparecchio è acceso, puoi usare il tasto Ruota a sinistra (4) o Ruota a destra (3). Non girare il disco della data quando lo scomparto è chiuso. Se desideri cambiare la data, per prima cosa devi aprire di nuovo lo scomparto.
5. Premi una volta il tasto ON/STOP/OFF (1) per accendere la luce del proiettore. Per vederci meglio, attenua la luce o spegni la luce della stanza. Tieni presente che non è possibile accendere l'apparecchio se lo scomparto è aperto.
6. Puoi correggere l'angolo di proiezione in un secondo tempo muovendo la sfera planetaria nella base (10) (Fig. 2).
7. Girando la ruota della messa a fuoco (9) puoi regolare la nitidezza dell'immagine proiettata (Fig. 1). La distanza corretta tra l'obiettivo e la parete (o il soffitto) deve essere di 1,8 - 2 metri.

## Utilizzo della rotazione dell'immagine

1. Premere il tasto per la rotazione a sinistra (4) per muovere automaticamente la proiezione del cielo notturno in senso antiorario. Questo movimento corrisponde al movimento naturale dell'emisfero boreale. Premendo nuovamente il tasto è possibile modificare la velocità di movimento. In tutto sono disponibili 5 velocità diverse. Il lampeggio della luce a LED dipende dalla velocità di rotazione impostata. Premere il tasto ON/OFF/STOP per arrestare la rotazione.
2. Allo stesso modo è possibile attivare e regolare la rotazione dell'immagine per l'emisfero australe. A tal proposito, premere il tasto per la rotazione a destra (3). Tutte le altre funzioni sono identiche alla rotazione a sinistra.

## Utilizzo della funzione stelle cadenti

Durante la rotazione del cielo notturno, premere il tasto stelle cadenti (6) per attivare la funzione stelle cadenti. Nel cielo notturno appariranno a intervalli regolari delle stelle cadenti. Aumentando la velocità, le stelle cadenti appariranno più frequentemente. Premere nuovamente lo stesso tasto per disattivare la funzione stelle cadenti.



## Utilizzo della funzione modalità di sospensione

Premere il tasto per l'impostazione della modalità di sospensione (2) per attivare il tempo di spegnimento automatico desiderato (30 o 60 minuti). La luce a LED corrispondente si accende. Trascorso il tempo impostato, l'apparecchio passa in modalità di sospensione (detta anche modalità di risparmio energetico). Per disattivare la modalità di sospensione, premere il tasto (4) fino a che la luce a LED non si spegne. La proiezione verrà terminata automaticamente dopo 2 ore per risparmiare energia.

## Spegnimento

Per spegnere l'apparecchio, mantieni premuto il tasto ON/STOP/OFF (1).

## Utilizzo dell'altoparlante multimediale

Collega l'uscita audio di un riproduttore di musica o l'uscita per auricolare di uno smartphone all'attacco Audio IN (20) del lato posteriore dell'apparecchio. Accendi l'altoparlante premendo il tasto ON/OFF (12). Se l'apparecchio si trova in modalità radio, premi il tasto modo (AUX/Radio) (15) per passare alla modalità altoparlante. Regola il volume mantenendo premuti i tasti Vol+/Vol (13, 14). Alterna tra la modalità radio e la modalità altoparlante premendo il tasto modo (AUX/Radio) (15).

## Utilizzo della radio FM

Accendi l'altoparlante premendo il tasto ON/OFF altoparlante (12). Se l'attacco Audio IN (20) non è collegato, l'apparecchio passa automaticamente alla modalità radio. Se l'attacco Audio IN (20) è collegato, seleziona la modalità radio premendo il tasto modo (AUX/Radio) (15). Premi una volta il tasto ON/OFF per avviare la ricerca automatica delle emittenti e memorizzare le emittenti radiofoniche preimpostate. Quando la ricerca è conclusa, l'apparecchio torna alla prima emittente preimpostata. Seleziona altre emittenti radiofoniche preimpostate premendo una volta brevemente i tasti CH+/CH (13, 14). Regola il volume mantenendo premuti i tasti CH+/CH- (Vol+/Vol-) (13, 14).

## Utilizzo dell'adattatore CA/CC

Questo apparecchio può funzionare con un adattatore CA/CC (non fornito). Collega l'adattatore CA/CC (potenza di uscita 5V 1000 mA, connettore positivo centrato da 3,5 mm ) all'attacco 5V DC IN (21) e collega l'adattatore ad una presa di corrente.

## Dati tecnici

Sistema di proiezione:	ottico
Posizione di osservazione:	35° Nord
Costellazioni:	61
Costellazioni:	8000 (per disco)
Illuminazione:	Illuminazione a LED bianchi molto luminosi
Orientamento delle costellazioni mediante:	data, ora
Superficie di proiezione:	1,8 x 2,2 m a 2 m di distanza
Modalità di riposo/spegnimento autom.:	30 oppure 60 minuti
Alimentazione:	5V DC / 3 x 1.5V AA/LR6

## Advertencias de carácter general

- **¡PELIGRO DE DESCARGA ELÉCTRICA!** Este aparato contiene componentes electrónicos que funcionan mediante una fuente de electricidad (equipo de alimentación y/o pilas). El uso se deberá realizar de la forma descrita en el manual; de lo contrario, existe PELIGRO de DESCARGA ELÉCTRICA.
- **¡Existe PELIGRO DE ASFIXIA!** Los niños solo deberían utilizar el aparato bajo supervisión. Mantener los materiales de embalaje (bolsas de plástico, bandas de goma) alejadas del alcance de los niños. ¡Existe PELIGRO DE ASFIXIA!
- **¡PELIGRO DE ABRASIÓN!** No dejar las pilas al alcance de los niños. Al colocar las pilas, preste atención a la polaridad. Si se derrama el ácido de las pilas, este puede provocar abrasiones Evite el contacto del ácido de las baterías con la piel, los ojos y las mucosas. En caso de contacto con el ácido, enjuague inmediatamente las zonas afectadas con agua limpia abundante y visite a un médico.
- **¡PELIGRO DE INCENDIO/EXPLOSIÓN!** No exponga el aparato a altas temperaturas. Utilice exclusivamente las pilas recomendadas. ¡No cortocircuitar ni arrojar al fuego el aparato o las pilas! El calor excesivo y el manejo inadecuado pueden provocar cortocircuitos, incendios e incluso explosiones.
- No observe directamente a la lente del proyector mientras la lámpara permanece encendida. La intensidad de la luz ocasionaría daños sus ojos.
- No desmonte el aparato. En caso de que exista algún defecto, le rogamos que se ponga en contacto con su distribuidor autorizado. Este se pondrá en contacto con el centro de servicio técnico y, dado el caso, podrá enviarle el aparato para su reparación.
- Recambie siempre las pilas agotadas o muy usadas por un juego completo de pilas nuevas con plena capacidad. No utilice pilas de marcas o modelos distintos ni de distinto nivel de capacidad. ¡Hay que retirar las pilas del aparato si no se va a usar durante un periodo prolongado!

## INSTRUCCIONES de limpieza

- Antes de limpiar el aparato, desconéctelo de la fuente de electricidad (desenchúfelo o quite las pilas).
- Limpie solamente el exterior del aparato con un paño seco.
- ¡Proteja el aparato del polvo y la humedad! Consérvelo en la bolsa suministrada o en el embalaje de transporte. Se deben retirar las pilas del aparato si no se va a usar durante un periodo prolongado.

## Declaración de conformidad de la Unión Europea (CE)

 Bresser GmbH ha emitido una „Declaración de conformidad“ de acuerdo con las directrices y normas correspondientes. Esto se puede ver en cualquier momento, previa petición.

## Eliminación

 Elimine los materiales de embalaje separados por tipos. Obtendrá información sobre la eliminación reglamentaria en los proveedores de servicios de eliminación comunales o en la agencia de protección medioambiental.

 ¡No elimine los electrodomésticos junto con la basura doméstica!  
Conforme a la directiva europea 2002/96/UE sobre aparatos eléctricos y electrónicos usados y a su aplicación en la legislación nacional, los aparatos eléctricos usados se deben recoger por separado y conducir a un reciclaje que no perjudique al medio ambiente.

 De acuerdo con la normativa en materia de pilas y baterías recargables, está explícitamente prohibido depositarlas en la basura normal. Por favor, preste atención a lo que la normativa obliga cuando usted quiera deshacerse de estos productos - sobre puntos de recogida municipal o en el mercado minorista (disposición sobre violación de la Directiva en materia de los residuos domésticos-pilas y baterías-).

Las pilas y baterías que contienen productos tóxicos están marcados con un signo y un símbolo químico.



- 1 pila que contiene cadmio
- 2 pila que contiene mercurio
- 3 pila que contiene plomo

## Garantía y prolongación del período de garantía

El período de garantía asciende a 2 años a partir del día de la compra. Por favor, conserve el ticket de compra como justificante. Para poder disfrutar de un período de garantía prolongado voluntariamente a **5 años**, sólo tiene que registrarse en Internet y rellenar un breve cuestionario. Puede realizar el registro en [www.bresser.de/warranty](http://www.bresser.de/warranty). Para hacer uso de la garantía es necesario realizar este registro dentro del plazo de 3 meses después de la compra (para ello se utiliza como referencia el justificante de compra). Si la inscripción se realiza con posterioridad a dicha fecha, esto supone la pérdida de su derecho a la prolongación de la garantía.

Si tiene problemas con el producto, póngase en contacto con nuestro servicio al cliente primero - por favor no envíe ningún producto sin consulta previa por teléfono. En general, nosotros nos encargamos del transporte desde y hacia usted, y muchos problemas se pueden resolver por teléfono. Si el problema se produjo después de que el período de garantía ha terminado, o no está cubierto por los términos de nuestra garantía, recibirá una presupuesto por nuestra parte de forma gratuita del coste de reparación.

Servicio al cliente: +49 (0) 2872 - 80 74-210

### Importante para cualquier devolución:

Asegúrese de devolver el producto cuidadosamente empaquetado en el embalaje original para evitar daños durante el transporte. Por favor adjuntar el recibo de caja (o una copia) y una descripción del defecto. Esta garantía no implica ninguna restricción de sus derechos legales.

Su tienda especializada: ..... Art. No.: .....

Descripción del error: .....

Nombre: ..... Teléfono: .....

Calle: ..... Fecha de compra: .....

Código postal/Ciudad: ..... Firma: .....

## PARTES

- 1 Encendido On/Apagado Off
- 2 Temporizador modo sueño  
(30/60 minutos)
- 3 Tecla para girar hacia la derecha
- 4 Tecla para girar hacia la izquierda
- 5 Botón salida de bandeja de  
disco de estrellas
- 6 Botón de estrellas fugaces
- 7 Escala de fechas
- 8 Escala de tiempo
- 9 Rueda de enfoque
- 10 Base
- 11 Discos de estrellas(2 piezas)
- 12 Tecla de Altavoz on/off
- 13 Tecla de CH+/Vol
- 14 Tecla de CH-/Vol-
- 15 Tecla de modo (AUX/Radio)
- 16 Bandeja de discos de estrellas
- 17 Altavoces
- 18 Lente de proyección de  
estrellas fugaces
- 19 Lente principal de proyección
- 20 Conector de entrada de audio
- 21 Conector de entrada de DC 5V
- 22 Cable de audio

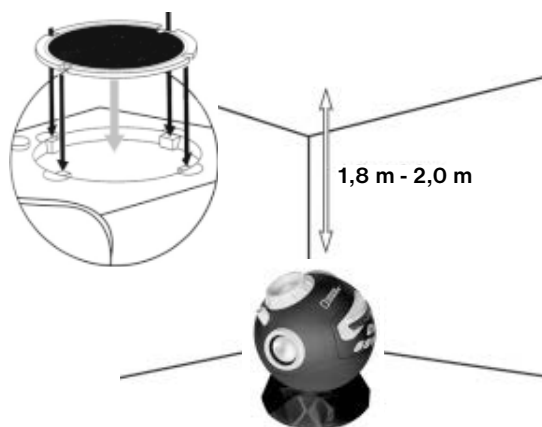

## Instalación de las pilas

Sólo los padres pueden poner o sustituir las pilas

1. Gira y abre el compartimento de las pilas en la base
2. Quita la tapa de las pilas con un destornillador
3. Inserta 3 pilas del tipo AA con la polaridad según se indica en el compartimento
4. Pon la tapa de las pilas y la cubierta de las mismas
5. Cambiar las pilas cada vez que la luz se haga oscura

## Configuración del planetario

1. Coloque la unidad sobre el soporte (10) sobre una superficie plana y estable (por ejemplo, una mesa), la distancia de proyección óptima es de aproximadamente 1,8 metros a 2 metros.
2. Pulse el botón de expulsión de la bandeja de salida del disco de estrellas (5) para insertar el disco (11). Tenga en cuenta las marcas en el disco que tiene que coincidir con los rebordes de la bandeja.
3. Mientras la bandeja del disco de estrellas está todavía abierta, ajuste la hora y la fecha del cielo nocturno que desea ver, mediante la alineación de la fecha deseada en el dial de la fecha con la hora deseada en la escala de tiempo.

### Escala de tiempo de horas (fijo):

La bandeja del disco estrella tiene que estar abierto. Las horas se muestran desde 20:00 (20:00) a las 02:00 (2 am). Ajustar la fecha con la hora para proyectar estrellas en un momento en particular. Cada subdivisión es igual a 30 minutos.

01:00 00:00 23:00

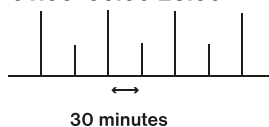

### Escala de tiempo (ajustable):

La bandeja del disco estrella tiene que estar abierto. La escala de tiempo o de la fecha tiene 365 días. Ajuste la escala para proyectar las estrellas que desee ver en una fecha determinada. Cada subdivisión es igual a 2 días. La marca de la fecha correspondiente al último día del mes anterior.

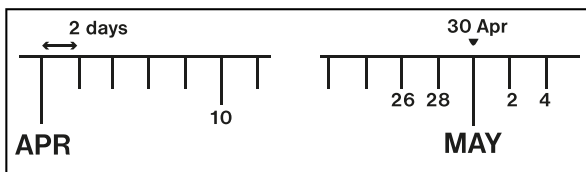

### Ejemplo 1:

Si desea ver el patrón de estrellas a medianoche (00:00) del 7 de julio, 00:00 sería lo que ajustaríamos en la escala de horas del 7 de julio. La posición del 7 estaría entre el 6 y el 8.

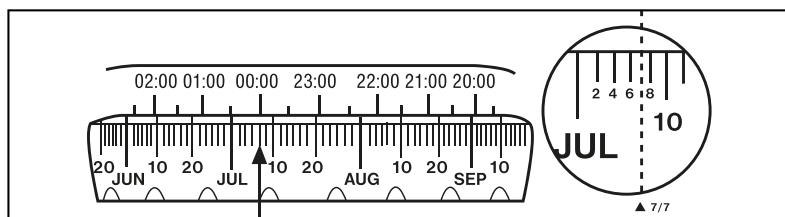

### Ejemplo 2:

Si desea ver el patrón de estrellas a las 22:30 (10:30 pm) el 30 de diciembre, ajustar a las 22:30 en la escala de horas del 30 de diciembre como se muestra en la figura. La pequeña marca representa 3 días.

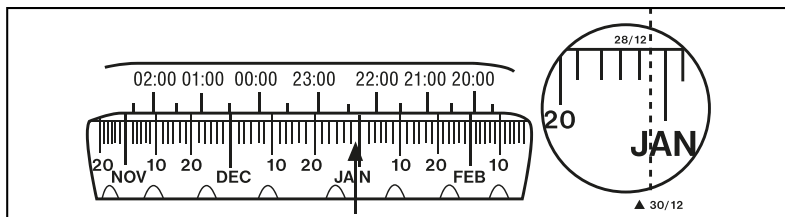

4. Cierre la bandeja. Tenga en cuenta que usted tiene que tener el norte al frente cuando tenga el proyector mirando a la cara. Por favor, no mueva la escala de la fecha si la bandeja está cerrada. Tienes que abrir la bandeja de nuevo si desea establecer nueva fecha, o puede utilizar la rotación a la izquierda (4) o girar el botón derecho (3) mientras la unidad está encendida.
5. Pulse el botón On / Stop / Off (1) una vez para encender la luz del proyector. Oscurezca o apague la luz de la habitación para una mejor experiencia visual. Tenga en cuenta que la unidad no se puede encender cuando la bandeja está abierta.
6. Usted puede ajustar libremente el ángulo de proyección sobre el soporte (10) para adaptar su visualización en el techo o pared lateral (Fig. 2).
7. Ajuste el disco de enfoque (9) hasta que el campo de estrellas esté proyectado nítido (Fig. 1). La distancia de proyección óptima es de 1,8 metros a 2 metros, la imagen se volverá borrosa si la distancia es demasiado cerca o demasiado lejos.

## Función de movimiento de estrellas

1. Pulse el botón de girar a la izquierda (4) para girar en sentido antihorario el cielo nocturno, que es el movimiento de las estrellas en el hemisferio norte. Pulse el botón otra vez para aumentar la velocidad de rotación. Hay un total de cinco velocidades disponibles. Con cada pulsación la velocidad será más alta que la anterior. El indicador de rotación a la izquierda parpadeará en función de la velocidad. Pulse el botón „On / Stop / Off“ para detener.
2. Del mismo modo, pulse el botón de giro a la derecha (3) para girar las estrellas hacia la derecha, que es el movimiento de las estrellas en el hemisferio sur. Un total de cinco velocidades están disponibles.

## Función de estrellas fugaces

Cuando el cielo está en la función de movimiento, pulse el botón de estrella fugaz (6) para activar la función estrellas fugaces. Una estrella fugaz aparece en el cielo nocturno en intervalo de tiempo regulares. Aparecerá con mayor frecuencia si la velocidad de rotación se fija más alta. Pulse el mismo botón para desactivar la estrellas fugaces.

## Uso de la función estrella fugaz

Cuando el cielo está en el estado de girar, pulse el botón de estrella fugaz (6) para activar la función estrella fugaz. Una estrella fugaz aparece en el cielo nocturno en intervalo de tiempo regular. Aparecerá con mayor frecuencia si la velocidad de rotación se fija más alto. Pulse el mismo botón para desactivar la estrella fugaz.

## Función de temporizador modo sueño

Pulse el botón temporizador modo sueño (2) de 30 o 60 minutos de apagado, en el indicador LED correspondiente se mostrará el temporizador seleccionado. Para desactivar el temporizador de modo sueño, presione el botón del temporizador hasta que ambas luces indicadoras del temporizador estén apagadas. Sin embargo, el proyector se apagará automáticamente a las 2 horas para ahorrar batería.

## Apagar

Presionar y mantener el botón (1) On/Stop/Off para apagar el dispositivo

## Uso del altavoz multimedia

Conecte la salida de audio de un reproductor de música o la salida de auriculares de un teléfono smartphone al conector de entrada de audio (20) en la parte posterior de la unidad. Encienda o apague el altavoz pulsando y manteniendo pulsado el botón On/Off (12) durante 1 segundo. Si está en el modo de radio, pulse el botón (15) de modo (AUX / Radio) para cambiar al modo de altavoz. Ajuste el volumen presionando VOL + / VOL- (13, 14). Para cambiar entre el modo radio y el modo de altavoz, presionar el botón (15) modo (AUX / Radio).

## Uso de la radio FM

Encienda el altavoz pulsando y mantener pulsado el botón On/Off (12) durante 1 segundo. Si el conector de entrada de audio (20) está desconectado, entrará en el modo de radio automáticamente. Si el conector de entrada de audio (20) está conectado, seleccione el modo de radio, pulse el modo (AUX / Radio) botón (15). Pulse el botón de On/Off una vez para iniciar la búsqueda y guardar las emisoras de radio de forma automática. Cuando la búsqueda haya finalizado, volverá a la primera emisora presintonizada. Seleccione otras emisoras de radio pulsando brevemente el botón CH+/CH- botones (13, 14). Ajuste el volumen pulsando y manteniendo pulsado el botón CH+/CH- (Vol+ / Vol-) botones (13, 14).

## Uso del adaptador AC / DC adaptador

El planetario puede ser alimentado por un adaptador de AC / DC (no incluido). Conectar el adaptador AC / DC (5V 1000mA de salida, de 3,5 mm enchufe positivo ) en el conector de entrada de 5V DC (21) y conectarlo a una toma de pared de AC.

## Especificaciones técnicas

Método de proyección:	Óptico
Localización visual:	N35°
Constelaciones:	61
Número de estrellas:	8000 (en cada disco)
Fuente de luz:	LED blanco de alto brillo
Ajuste de orientación del campo de estrellas:	Fecha, hora
Area de proyección:	1.8 m x 2.2 m a una distancia de 2.0 m
Función desconexión:	30, 60 minutos
Alimentación:	5V DC / 3 x 1.5V AA/LR6

## Общие предупреждения

- **ОПАСНОСТЬ ПОРАЖЕНИЯ ЭЛЕКТРОТОКОМ!** Этот прибор содержит электронные компоненты, приводимые в действие от источника тока (сетевой адаптер и/или батарейки). Использование должно осуществляться в соответствии с приведенными в руководстве инструкциями, в противном случае существует ОПАСНОСТЬ ПОРАЖЕНИЯ ЭЛЕКТРОТОКОМ!
- **ОПАСНОСТЬ УДУШЕНИЯ!** Дети должны использовать прибор только под присмотром взрослых. Исключите доступ детей к упаковочным материалам (пластиковые пакеты, резиновые ленты и т.д.)! ОПАСНОСТЬ УДУШЬЯ!
- **ОПАСНОСТЬ ПОЛУЧЕНИЯ ОЖОГА!** Исключите доступ детей к батарейкам! При установке/замене батареек соблюдайте полярность. Вытекшая из аккумуляторных батарей кислота может стать причиной ожога! Не допускайте попадания кислоты из аккумуляторных батарей на кожу, в глаза и слизистые оболочки. В случае попадания кислоты немедленно промойте пораженные места большим количеством чистой воды и обратитесь к врачу.
- **ОПАСНОСТЬ ПОЖАРА / ВЗРЫВА** Не допускайте нагревания прибора до высокой температуры. Используйте только входящий в комплект поставки сетевой адаптер или рекомендованные батарейки. Не закорачивайте прибор и батарейки, не бросайте батарейки в огонь! Перегрев и неправильное обращение могут стать причиной короткого замыкания, пожара и даже взрыва!
- Не заглядывайте в объектив проектора, если лампа включена. Яркий свет может причинить серьезный вред зрению.
- Не разбирайте прибор! В случае неисправности обращайтесь к дилеру. Он свяжется с сервисным центром и может переслать прибор для выполнения ремонта. Заменяйте весь комплект разряженных или использованных батареек целиком. Не устанавливайте батарейки разных марок, типов или емкостей. Если прибор не будет использоваться в течение длительного времени, извлеките из него батарейки!

## УКАЗАНИЯ по чистке

- Перед выполнением чистки отключите прибор от источника питания (извлеките штепсельную вилку из розетки или достаньте батарейки)!
- Очистите прибор только снаружи с помощью сухой ткани.
- Берегите устройство от пыли и влаги. Храните устройство в кейсе или в оригинальной упаковке. Если устройство не будет использоваться в течение длительного времени, выньте из него батарейки!

## Сертификат соответствия ЕС



Сертификат соответствия был составлен с учетом действующих правил и соответствующих норм компанией Bresser GmbH. Его можно просмотреть по запросу в любое время.

## УТИЛИЗАЦИЯ



Выполняйте утилизацию упаковочных материалов по их типам. Информацию по правильной утилизации можно получить в коммунальной службе утилизации или в отделе по защите окружающей среды.



Не выбрасывайте электроприборы вместе с бытовыми отходами! Согласно Европейской директиве 2002/96/EG по отслужившим свой срок электрическим и электронным приборам и по их переработке отслужившие свой срок электрические приборы должны отдельно соби-



раться и подвергаться повторной переработке в соответствии с нормативами по защите окружающей среды.

 Элементы питания и аккумуляторы не являются бытовыми отходами, поэтому в соответствии с законодательными требованиями их необходимо сдавать в пункты приема использованных элементов питания и аккумуляторов. Вы можете бесплатно сдать использованные элементы питания в нашем магазине или рядом с вами (например, в торговых точках или в пунктах приема).

На элементах питания и аккумуляторах изображен перечеркнутый контейнер, а также указано содержащееся ядовитое вещество:

Cd<sup>1</sup>Hg<sup>2</sup>Pb<sup>3</sup>

- <sup>1</sup> pila que contiene cadmio
- <sup>2</sup> pila que contiene mercurio
- <sup>3</sup> pila que contiene plomo

## Гарантия и продление гарантийного срока

Гарантийный срок составляет два года со дня покупки. Сохраняйте кассовый чек как подтверждение покупки. Для продления гарантии еще на **3 года** зарегистрируйтесь на веб-сайте и заполните анкету: [www.bresser.de/warranty](http://www.bresser.de/warranty). Регистрацию необходимо пройти в течение трех месяцев со дня покупки (дня, указанного на чеке). Если вы регистрируетесь позже, гарантийный срок не будет продлен.

При обнаружении неисправности изделия обратитесь сначала в нашу сервисную службу; не следует отправлять нам изделие без предварительной консультации по телефону. Обычно мы можем организовать доставку изделия от вас и обратно, а многие проблемы можно решить по телефону. Если неисправность возникла после окончания гарантийного срока или не покрывается условиями гарантии, мы бесплатно оценим стоимость ремонта.

Сервисная служба онлайн: +49 (0) 2872 - 80 74-210

### При возврате изделия:

убедитесь, что изделие правильно и тщательно упаковано в оригинальную упаковку — это предотвратит повреждения изделия во время транспортировки. Приложите чек (или его копию) и краткое описание неисправности. Данная гарантия не ограничивает ваши законные права.

Ваш дилер: ..... Артикул №: .....

Описание неисправности: .....

Имя: ..... Телефон: .....

Улица: ..... Дата покупки: .....

Индекс / Город: ..... Подпись: .....

## Детали астропланетария:

- ❶ Кнопка включения прибора и остановки программы
- ❷ Кнопка включения таймера (30 или 60 минут)
- ❸ Кнопка поворота вправо
- ❹ Кнопка поворота влево
- ❺ Кнопка извлечения лотка для дисков
- ❻ Кнопка включения режима падающих звезд
- ❼ Шкала настройки даты
- ❽ Шкала времени
- ❾ Кольцо настройки фокуса
- ❿ Подставка
- ⓫ Программный диск (2 шт.)
- ⓬ Кнопка включения динамиков
- ⓭ Кнопка прокрутки радиостанций вперед или увеличения громкости
- ⓮ Кнопка прокрутки радиостанций назад или уменьшения громкости
- ⓯ Кнопка переключения режимов (AUX/Радио)
- ⓰ Лоток для дисков
- ⓱ Динамики
- ⓲ Линза проецирования падающих звезд
- ⓳ Главная проекционная линза
- ⓴ Разъем для подключения аудиоприборов
- ⓵ Разъем для кабеля питания (5В)
- ⓶ Аудиокабель

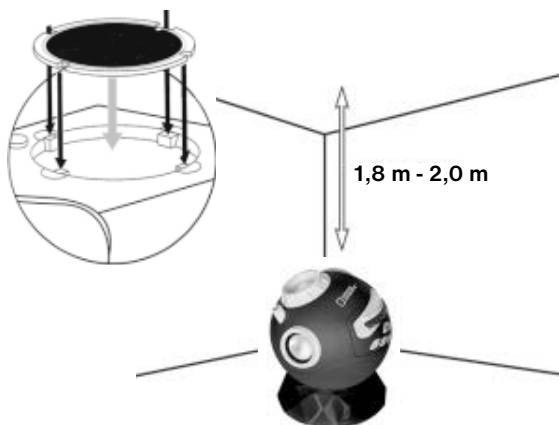

## Установка батареек

Ставить и менять батарейки должны только родители!

1. Поверните крышку батарейного отсека на основании прибора и откройте отсек.
2. Снимите защитную крышку с помощью отвертки.
3. Вставьте три батарейки класса AA в батарейный отсек. Соблюдайте полярность!
4. Поставьте защитную крышку на место и закройте крышку батарейного отсека.
5. Замена батареек потребуется, когда проецируемый свет заметно потускнеет.

## Подготовка астропланетария

1. Разместите прибор на подставке (10) и расположите конструкцию на ровной и устойчивой поверхности. Оптимальное расстояние проекции составляет от 1,8 до 2 м.
2. Нажмите кнопку извлечения лотка для дисков (5) и вставьте в лоток программный диск (11). Обратите внимание, что выемки на диске должны совпадать с выступами на лотке.
3. Прежде чем закрыть лоток для дисков, установите необходимую дату и время проекции звездного неба при помощи соответствующих шкал (7, 8).

### Шкала времени:

на шкале указано время от 20:00 до 02:00. Поворачивайте шкалу настройки даты до тех пор, пока необходимая дата проекции не совпадет с желаемым временем проекции. Каждое деление на шкале времени равно тридцати минутам.

01:00 00:00 23:00

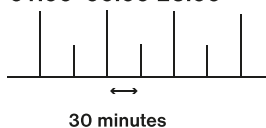

### Шкала настройки даты:

Дна шкалу настройки даты нанесены 365 дней года. Поворачивайте шкалу настройки даты, чтобы выбрать необходимую дату проекции. Каждое деление на шкале равно двум дням. Длинная черта на шкале означает последний день предыдущего месяца.

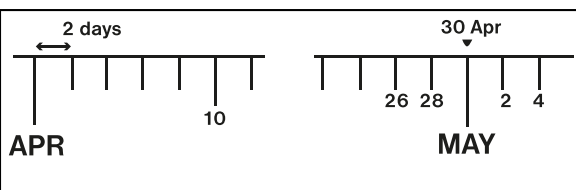

**Важно!** Настройка времени и даты может осуществляться только при открытом лотке для дисков.

### Пример №1:

Если вы хотите увидеть проекцию звездного неба, как оно выглядит в полночь (00:00) седьмого июля, поворачивайте шкалу настройки даты, пока седьмое июля не совпадет с 00:00 на шкале времени (седьмое июля расположено между шестым и восьмым числом на шкале настройки даты).

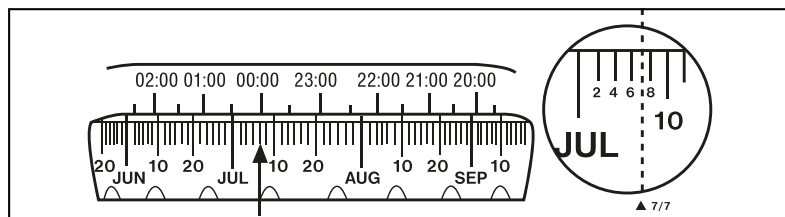

**Пример №2:**

Если вы хотите увидеть звездное небо тридцатого декабря, в 22:30, совместите 22:30 на шкале времени с тридцатым декабря на шкале настройки даты (см. рис.).

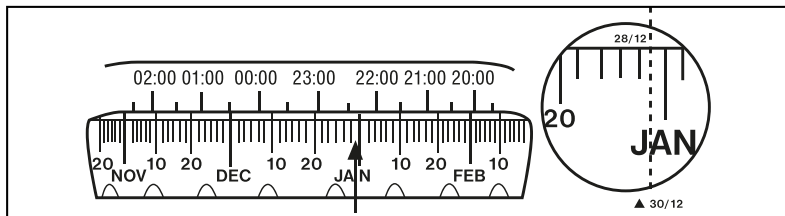

4. Закройте лоток для дисков. Расположите астропланетарий так, чтобы прибор был обращен на север. После включения прибора вы можете воспользоваться кнопками поворота вправо (3) или влево (4). После установки даты и времени не пытайтесь изменить настройки при закрытом лотке для дисков.
5. Нажмите кнопку включения прибора (1) один раз, чтобы включить проекцию. Приглушите или выключите свет в комнате для наилучшего качества изображения. Обратите внимание, что прибор нельзя включить, пока открыт лоток для дисков.
6. При желании вы можете с легкостью повернуть прибор на подставке так, чтобы проекция падала на потолок или на стену (Fig. 2).
7. Поворачивайте кольцо настройки фокуса (9) до тех пор, пока проекция звездного неба не будет в фокусе (Fig. 1). Оптимальное расстояние проекции составляет от 1,8 до 2 м. При большем или меньшем расстоянии проецируемое изображение будет не в фокусе.

**Движение проекции звездного неба**

1. Нажмите кнопку поворота влево (4), чтобы начать вращение проекции против часовой стрелки (это совпадает с наблюдаемым движением звезд в Северном полушарии). Нажмите кнопку повторно, чтобы увеличить скорость вращения. В приборе предусмотрено пять скоростей вращения. Каждое повторное нажатие увеличивает скорость. Индикатор на кнопке поворота влево (4) будет мигать с разной частотой в подтверждение выбранной скорости. Чтобы остановить вращение, нажмите кнопку остановки программы (1).
2. Для вращения проекции по часовой стрелке нажмите кнопку поворота вправо (3). Это вращение совпадает с наблюдаемым движением звезд в Южном полушарии. В приборе предусмотрено пять скоростей вращения.

**Режим падающих звезд**

Во время вращения проекции звездного неба нажмите кнопку включения режима падающих звезд (6). После этого на проекции через регулярные интервалы будут появляться падающие звезды. При увеличении скорости вращения падающие звезды будут появляться чаще. Чтобы отключить режим падающих звезд, нажмите кнопку (6) еще раз.

## Таймер

Нажмите кнопку включения таймера (2), чтобы ограничить время проекции. Индикатор на кнопке включения таймера (2) покажет выбранный режим (30 или 60 минут). Чтобы отключить таймер, нажмите и удерживайте кнопку (2) до тех пор, пока оба светодиодных индикатора не потухнут. Обратите внимание, что в целях продления срока службы установленных батареек астропланетарий автоматически отключится через два часа работы.

## Выключение прибора

Нажмите и удерживайте кнопку включения прибора (1), чтобы выключить астропланетарий.

## Использование динамиков

Вы можете подключить ваш аудиопроигрыватель или мобильный телефон к астропланетарию для проигрывания музыки во время работы прибора. Для этого используйте разъем для подключения аудиоприборов (20). Чтобы включить динамики, нажмите и удерживайте кнопку включения динамиков (12) в течение одной секунды. Для выбора режима (AUX/Радио) нажмите соответствующую кнопку (15). При необходимости настройки уровня звука нажмите и удерживайте одну из кнопок регулировки (13, 14).

## Использование радио

Нажмите и удерживайте кнопку включения динамиков (12) в течение одной секунды, чтобы включить динамики. Если к астропланетарию не подключены дополнительные аудиоприборы, прибор автоматически включит радио. Если же в данный момент дополнительные аудиоприборы подключены к устройству, вы можете нажать кнопку переключения режимов (15), чтобы включить радио. Нажмите кнопку включения динамиков (12). Прибор начнет автоматически находить доступные радиостанции и сохранять их в памяти. По завершении поиска прибор автоматически включит первую найденную станцию. Для выбора станции воспользуйтесь кнопками прокрутки радиостанций вперед или назад (13, 14). Прокрутка осуществляется быстрым нажатием на соответствующую кнопку.

## Подключение кабеля питания

Астропланетарий также может работать от сети (кабель питания не входит в комплект поставки). Для этого можно воспользоваться любым подходящим AC/DC-адаптером (5В, 1А, разъем 3,5 мм, положительный ). Разъем для кабеля питания (21) расположен на задней части астропланетария.

## Технические характеристики

Метод проецирования:	оптический
Местоположение проекции:	35° сев. шир.
Количество созвездий:	61
Количество звезд:	8000 (на каждом программном диске)
Источник света:	белый светодиод высокой яркости
Настройка проекции:	по дате и времени
Площадь проекции:	1,8 м x 2,2 м при расстоянии в 2 м
Таймер:	30, 60, 120 минут
Питание:	5V DC / 3 батарейки класса AA (1,5B) / LR6





# ASTRO PLANETARIUM MULTIMEDIA



National Geographic supports  
vital work in conservation, research,  
exploration, and education.

Visit our website: [kids.nationalgeographic.com](https://kids.nationalgeographic.com)

© 2016 National Geographic Partners LLC.  
All rights reserved. NATIONAL GEOGRAPHIC and  
Yellow Border Design are trademarks of the  
National Geographic Society, used under license.



Bresser GmbH

Gutenbergstr. 2 · DE-46414 Rhede  
[www.bresser.de](http://www.bresser.de) · [info@bresser.de](mailto:info@bresser.de)

ANL9105000MSP0117NG

Irrtümer und technische Änderungen vorbehalten.  
Errors and technical changes reserved.