

Внутрисалонная антенна для ветрового стекла автомобиля

NT1



Инструкция по установке **Windscreen aerial**
Installation instructions

1

Руководство по установке антенны.

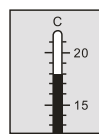

В момент установки внутренняя сторона ветрового стекла и наклеиваемые элементы должны иметь температуру не ниже +18°C.

Внимание!

Не дотрагивайтесь до клейкой поверхности несущей бумаги, радиоприемных элементов и монтажного диска после того, как Вы сняли защитную пленку, так как это ухудшит их клеящие свойства. Убедитесь, что участок на внутренней поверхности ветрового стекла, куда Вы собираетесь прикрепить антенну, абсолютно сухой.

2

Выберите место А или Б для крепления антенны.

Перед установкой проверьте следующее:

- Наличие достаточной площади для крепления (см. пункт 3)
- Заземление (см пункт 7)
- Прокладку антенного кабеля (см. пункт 6)

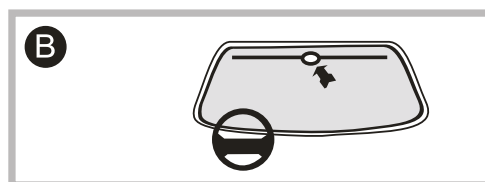
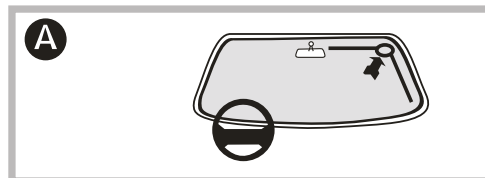

3

Очистите ветровое стекло.

Используйте специальную жидкость для очистки стекла, входящую в комплект, или спирт 98%.



Вырежьте шаблон из материала упаковочной коробки.

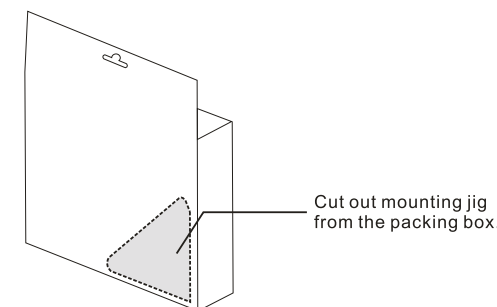

4

Приложите шаблон к диску и поместите их на участок предполагаемого крепления **А** или **Б**.

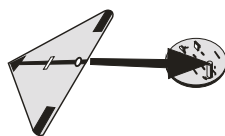

Снимите защитную пленку, правильно расположите диск и крепко прижмите его к лобовому стеклу. Затем аккуратно снимите шаблон, после чего надежно притрите несущий диск к лобовому стеклу.

A

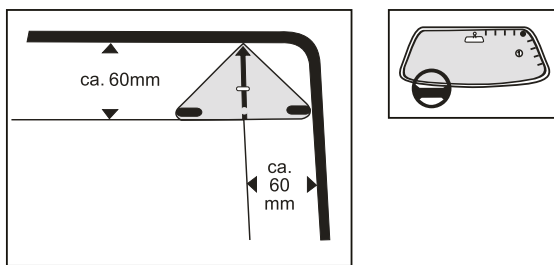

5

B

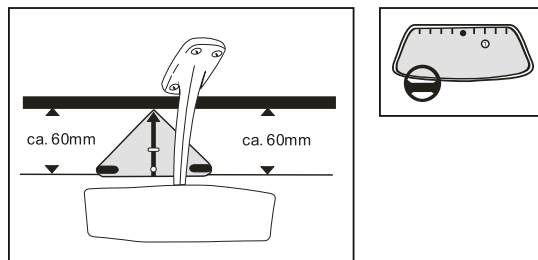

Снимите защитную пленку ② участке примерно 5 см.

- ② Защитная пленка
- ③ Радиоприемный элемент

6

Закрепите радиоприемный элемент ③ отверстием на штырек диска. Продолжайте наклеивать на стекло несущую бумагу, следя, чтобы она стыковалась с ограничительными полосками ①

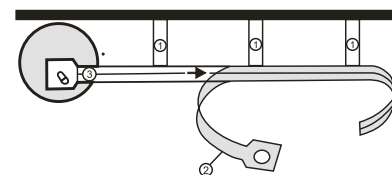

Пригладьте радиоприемный элемент к стеклу, используя для этого подходящий предмет, например, стеклоочиститель.

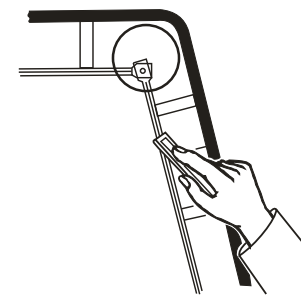

7

Отступ должен быть около 50 мм. (если необходимо, укоротите ножом радиоприемные элементы).

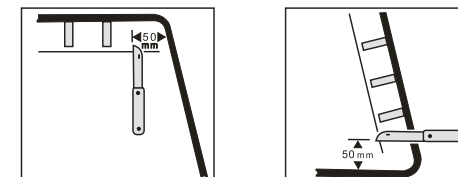

Закрепите радиоприемные элементы. Положите дополнительные прозрачные кружки на кончик стеклоочистителя и приклейте их к началу и к концу радиоприемных элементов, затем осторожно пригладьте. Снимите ограничительные полоски.

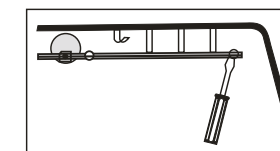

8

ERC