



**RU** Стиральная машина  
**UK** Пральна машина

Инструкция по эксплуатации 2  
Інструкція 40



## СОДЕРЖАНИЕ

1. СВЕДЕНИЯ ПО ТЕХНИКЕ БЕЗОПАСНОСТИ.....	3
2. УКАЗАНИЯ ПО БЕЗОПАСНОСТИ.....	5
3. УСТАНОВКА.....	6
4. ОПИСАНИЕ ИЗДЕЛИЯ.....	10
5. ПАНЕЛЬ УПРАВЛЕНИЯ.....	11
6. СЕЛЕКТОР И КНОПКИ.....	13
7. ПРОГРАММЫ .....	15
8. ПАРАМЕТРЫ.....	20
9. ПЕРЕД ПЕРВЫМ ИСПОЛЬЗОВАНИЕМ.....	21
10. ЕЖЕДНЕВНОЕ ИСПОЛЬЗОВАНИЕ.....	21
11. ПОЛЕЗНЫЕ СОВЕТЫ.....	26
12. УХОД И ОЧИСТКА.....	28
13. ПОИСК И УСТРАНЕНИЕ НЕИСПРАВНОСТЕЙ.....	32
14. ПОКАЗАТЕЛИ ПОТРЕБЛЕНИЯ.....	35
15. ТЕХНИЧЕСКИЕ ДАННЫЕ.....	36
16. НЕИСПРАВНОСТЬ ЭЛЕКТРОСЕТИ .....	37
17. ПРИНАДЛЕЖНОСТИ.....	37

## МЫ ДУМАЕМ О ВАС

Благодарим вас за приобретение прибора Electrolux. Вы выбрали изделие, за которым стоят десятилетия профессионального опыта и инноваций. Уникальное и стильное, оно создавалось с заботой о вас. Поэтому когда бы вы ни воспользовались им, вы можете быть уверены: результаты всегда будут превосходными.

Добро пожаловать в Electrolux!

**На нашем веб-сайте вы сможете:**



Найти рекомендации по использованию изделий, руководства по эксплуатации, мастер устранения неисправностей, информацию о техническом обслуживании:

**[www.electrolux.com/webselfservice](http://www.electrolux.com/webselfservice)**



Зарегистрировать свое изделие для улучшения обслуживания:

**[www.registerelectrolux.com](http://www.registerelectrolux.com)**



Приобрести дополнительные принадлежности, расходные материалы и фирменные запасные части для своего прибора:

**[www.electrolux.com/shop](http://www.electrolux.com/shop)**

## ПОДДЕРЖКА ПОТРЕБИТЕЛЕЙ И СЕРВИСНОЕ ОБСЛУЖИВАНИЕ

Мы рекомендуем использовать оригинальные запчасти.

При обращении в сервис-центр следует иметь под рукой следующую информацию: модель, код изделия (PNC), серийный номер.

Данная информация находится на табличке с техническими данными.

 **Внимание / Важные сведения по технике безопасности.**

 **Общая информация и рекомендации**

 **Информация по охране окружающей среды**

Право на изменения сохраняется.

## 1. ⚠ СВЕДЕНИЯ ПО ТЕХНИКЕ БЕЗОПАСНОСТИ

Перед установкой и эксплуатацией прибора внимательно ознакомьтесь с приложенным руководством. Производитель не несет ответственности за какие-либо травмы или ущерб, возникший вследствие неправильной установки или эксплуатации. Всегда храните данное руководство под рукой в надежном месте для последующего использования.

### 1.1 Безопасность детей и лиц с ограниченными возможностями

- Данный прибор может эксплуатироваться детьми, если их возраст превышает 8 лет, и лицами с ограниченными физическими, сенсорными или умственными способностями и с недостаточным опытом или знаниями только при условии нахождения под присмотром лица, отвечающего за их безопасность, или после получения соответствующих инструкций, позволяющих им безопасно эксплуатировать электроприбор и дающих им представление об опасности, сопряженной с его эксплуатацией.
- Не позволяйте детям играть с прибором.
- Детям младше 3 лет категорически запрещается находиться рядом с прибором во время его работы.
- Храните все упаковочные материалы вне досягаемости детей и утилизируйте материалы надлежащим образом.
- Храните моющие средства вне досягаемости детей.
- Не подпускайте детей и домашних животных к прибору, когда его дверца открыта.

- Если прибор оснащен устройством защиты детей, его следует включить.
- Очистка и доступное пользователю техническое обслуживание прибора не должно производиться детьми без присмотра.

## 1.2 Общие правила техники безопасности

- Не вносите изменения в параметры данного прибора.
- Не превышайте максимально допустимую загрузку в 8 кг (см. Главу «Таблица программ»).
- Рабочее давление воды в точке ее поступления из водопроводной сети должно находиться в пределах 0,5 бар (0,05 МПа) и 8 бар (0,8 МПа).
- Вентиляционное отверстие в днище не должно перекрываться ковровым покрытием, ковриком, подставкой или любым иным напольным покрытием.
- При подключении прибора к водопроводу должны использоваться новые поставляемые с ним комплекты шлангов или другие новые комплекты шлангов, поставленные авторизованным сервисным центром.
- Использовать старые комплекты шлангов нельзя.
- В случае повреждения кабеля электропитания во избежание поражения электрическим током он должен быть заменен изготовителем, авторизованным сервисным центром или специалистом с аналогичной квалификацией.
- Перед выполнением любых операций по чистке и уходу выключите прибор и извлеките вилку сетевого шнура из розетки.
- Не используйте для чистки прибора водоразбрызгиватели высокого давления или пар.
- Протрите прибор влажной тряпкой. Используйте только нейтральные моющие средства. Не

используйте абразивные средства, абразивные губки, растворители или металлические предметы.

## 2. УКАЗАНИЯ ПО БЕЗОПАСНОСТИ

### 2.1 Установка

- Удалите всю упаковку и вывинтите транспортировочные болты.
- Сохраните транспортировочные болты в надежном месте. Если в будущем прибор понадобится перевезти на другое место, их следует установить на место, чтобы заблокировать барабан во избежание внутренних повреждений прибора.
- Никогда не забывайте о мерах предосторожности при его перемещении: прибор имеет большой вес. Всегда используйте защитные перчатки и закрытую обувь.
- Не устанавливайте и не подключайте прибор, имеющий повреждения.
- Следуйте приложенным к прибору инструкциям по его установке.
- Не устанавливайте и не эксплуатируйте прибор в помещениях, где температура может упасть ниже 0°С или там, где он может оказаться под действием атмосферных условий.
- Пол на месте установки прибора должен быть ровным, прочным, чистым и не бояться нагрева.
- Убедитесь, что между днищем прибора и полом имеется достаточная вентиляция.
- Не устанавливайте прибор непосредственно над сливным отверстием в полу.
- Для обеспечения необходимого пространства между прибором и напольным покрытием отрегулируйте высоту ножек прибора.
- Не устанавливайте прибор там, где его дверцу будет невозможно полностью открыть.
- Не помещайте под прибор контейнер для сбора воды на случай возможной ее протечки.

Чтобы узнать, какие дополнительные принадлежности могут использоваться с Вашим прибором, обратитесь в авторизованный сервисный центр.

### 2.2 Подключение к электросети

- Прибор должен быть заземлен.
- Включайте прибор только в установленную надлежащим образом электророзетку с защитным контактом.
- Убедитесь, что параметры, указанные на табличке с техническими данными, соответствуют характеристикам электросети.
- Не используйте тройники и удлинители.
- Позаботьтесь о том, чтобы не повредить вилку и сетевой кабель. В случае необходимости замены сетевого шнура она должна быть выполнена нашим авторизованным сервисным центром.
- Вставляйте вилку сетевого кабеля в розетку только по окончании установки прибора. Убедитесь, что после установки прибора к вилке электропитания имеется свободный доступ.
- Не беритесь за кабель электропитания или за его вилку мокрыми руками.
- Для отключения прибора от электросети не тяните за кабель электропитания. Всегда беритесь за саму вилку.
- Данный прибор соответствует директивам Е.Е.С.

### 2.3 Подключение к водопроводу

- Не повреждайте шланги для воды.
- Перед подключением к новым или давно не использовавшимся

трубам, а также в случае, если производились ремонтные работы или устанавливались новые устройства (счетчики воды и т.д.) дайте воде стечь, пока она не станет прозрачной и чистой.

- В ходе и по окончании первого использования прибора убедитесь в отсутствии видимых утечек воды.
- Если длины шланга не хватает, не используйте удлинитель шланга. Обратитесь в сервисный центр для замены наливного шланга.
- Запрещается удлинять сливной шланг более чем до 400 см. Для замены сливного шланга и его удлинения обращайтесь в сервисный центр.

## 2.4 Эксплуатация



### **ВНИМАНИЕ!**

Существует риск травмы, поражения электрическим током, пожара, получения ожогов или повреждения прибора.

- Данный прибор предназначен только для бытового применения.
- Следуйте правилам по безопасному обращению, приведенным на упаковке моющего средства.
- Не помещайте на прибор, рядом с ним или внутрь него легковоспламеняющиеся вещества или изделия, пропитанные легковоспламеняющимися веществами.
- Удостоверьтесь, что из белья извлечены все металлические предметы.

## 3. УСТАНОВКА



### **ВНИМАНИЕ!**

См. Главы, содержащие Сведения по технике безопасности.

- Не стирайте вещи, сильно загрязненные маслом, жиром или другими веществами, содержащими жиры. Это может привести к повреждению резиновых деталей стиральной машины. Перед загрузкой таких изделий в стиральную машину необходимо произвести их предварительную стирку вручную.
- Не прикасайтесь к стеклянной части дверцы во время работы программы. Стекло может быть горячим.

## 2.5 Сервис

- Для ремонта прибора обратитесь в авторизованный сервисный центр.
- Применяйте только оригинальные запасные части.

## 2.6 Утилизация



### **ВНИМАНИЕ!**

Существует опасность травмы или удушья.

- Отключите прибор от электросети и водопроводной сети.
- Обрежьте кабель электропитания как можно ближе к прибору и утилизируйте его.
- Удалите защелку дверцы, чтобы дети или домашние животные не оказались заблокированными в барабане.
- Утилизируйте прибор в соответствии с местными требованиями к утилизации отработанного электрического и электронного оборудования (WEEE).

### 3.1 Распаковка

1. Снимите закрывающую прибор пленку. При необходимости воспользуйтесь режущим инструментом.
2. Удалите картонный верх и упаковочные элементы из полистирола.

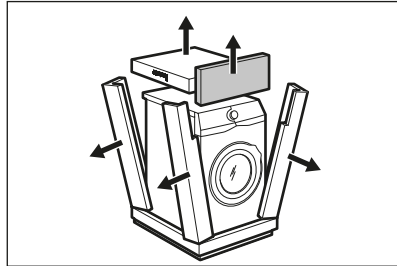
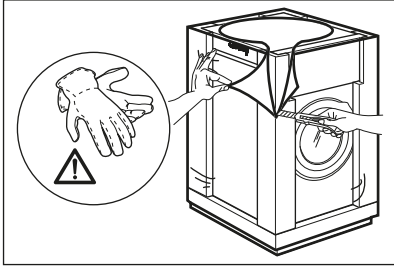

3. Откройте дверцу. Выньте все белье из барабана.

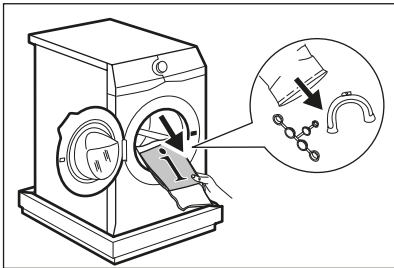

4. Положите один из передних полистирольных элементов упаковки на пол позади прибора. Осторожно положите прибор на его заднюю сторону.

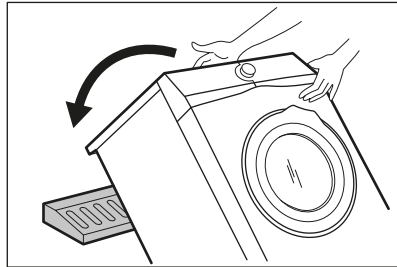

5. Удалите защиту из полистирола с прибора. Верните прибор в вертикальное положение.

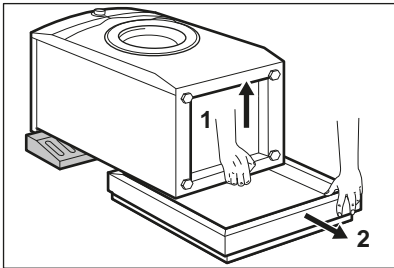

6. Отсоедините сетевой кабель и сливной шланг от держателей для шлангов. *При этом может иметь место вытекание воды из сливного шланга. Это объясняется тем, что стиральная машина прошла тестирование на производстве.*

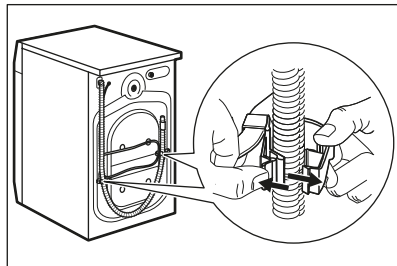

7. Извлеките три транспортировочных болта и выньте пластиковые вставки.

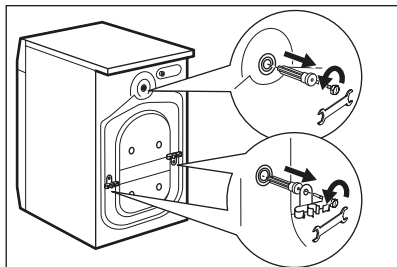

**i** Рекомендуется сохранить упаковку и транспортировочные болты на случай, если потребуется любое дальнейшее перемещение прибора.

## 3.2 Сведения по установке

### 1 Размещение и выравнивание

Надлежащее выравнивание прибора по горизонтали предотвращает появление вибрации, шума и перемещение прибора во время работы.

1. Установите прибор на ровный твердый пол. Прибор должен стоять ровно и устойчиво. Позаботьтесь о том, чтобы прибор не касался стенок или других приборов или предметов мебели; убедитесь в циркуляции воздуха под прибором.
2. Завинчивая или вывинчивая ножки, установите прибор строго по горизонтали. Все ножки должны

8. Вставьте в отверстия пластиковые заглушки, которые находятся в пакете с руководством пользователя.

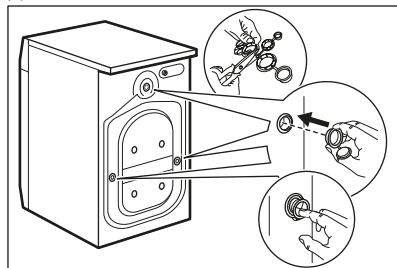

надежно стоять на полу.

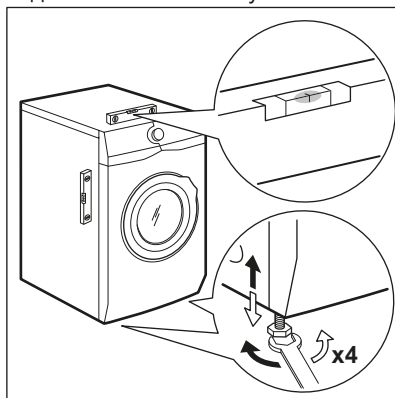

### **ВНИМАНИЕ!**

Не выравнивайте прибор путем подкладывания под ножки прибора кусочки картона, дерева и других подобных материалов.

### 2. Наливной шланг



### **ПРЕДУПРЕЖДЕНИЕ**

Убедитесь, что шланги не повреждены и проверьте все соединения на предмет утечек. Если длины шланга не хватает, не используйте удлинитель шланга. Обратитесь в сервисный центр для замены наливного шланга.



1. Подсоедините наливной шланг к задней части прибора.

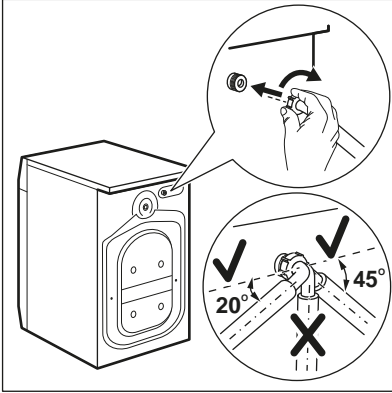

2. Поверните шланг влево или вправо в зависимости от расположения водопроводного крана. Убедитесь, что наливной шланг находится не в вертикальном положении.

3. При необходимости ослабьте зажимную гайку и расположите его нужным образом.

4. Присоедините наливной шланг к водопроводному крану холодной воды с резьбой 3/4 дюйма.

### 3. Подсоединение к канализации

Сливной шланг должен быть находиться на высоте не менее 60 см и не более 100 см.

**i** Запрещается удлинять сливной шланг более чем до 400 см. Для замены сливного шланга и его удлинения обращайтесь в авторизованный сервисный центр.

Подключение сливного шланга можно осуществить несколькими различными способами:

1. Согнув сливной шланг в форме подковы и зафиксировав его в пластиковой направляющей для

шланга.

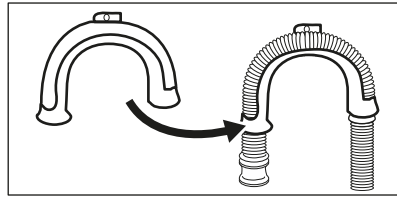

2. Путем установки шланга на край раковины - Привяжите направляющую к водопроводному вентилю или прикрепите ее к стене.

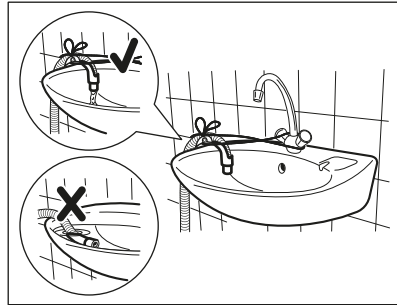

**i** Убедитесь, что пластиковая направляющая не смещается, когда прибор производит слив воды, а конец сливного шланга не погружен в воду. В противном случае возможно попадание сточной воды обратно в прибор.

3. Если конец сливного шланга выглядит так, как показано на рисунке, можно ввести его непосредственно в трубу.

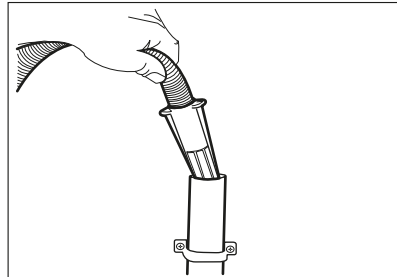

4. Путем подключения к стояку с впускным отверстием - Подсоедините сливной шланг непосредственно к сливной трубе. См. Рисунок.

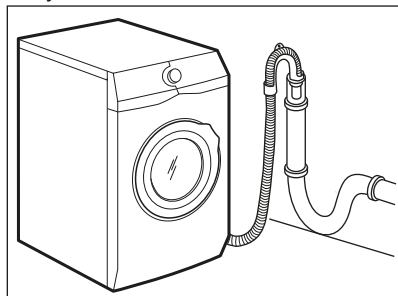

**i** Конец сливного шланга всегда должен вентилироваться, т.е. внутренний диаметр сливной трубы (мин. 38 мм - мин. 1.5") должен быть больше внешнего диаметра сливного шланга.

5. Без помощи пластиковой направляющей для шланга, к сливному отверстию сливной

трубы- Вставьте сливной шланг в сливную трубу и закрепите муфтой. См. Рисунок.

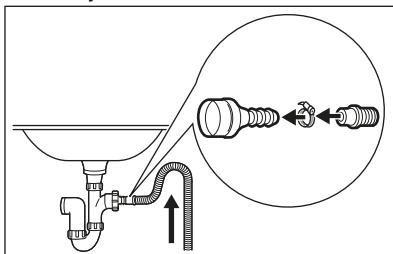

Обязательно согните сливной шланг в форме подковы, чтобы предотвратить попадание содержимого слива из раковины обратно в прибор.

6. Подсоедините шланг непосредственно к сливной трубе, встроенной в стену помещения: вставьте шланг и закрепите муфтой.

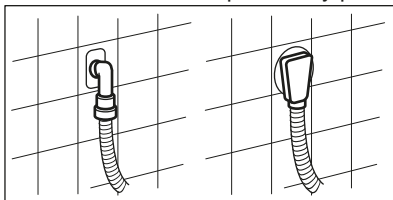

## 4. ОПИСАНИЕ ИЗДЕЛИЯ

### 4.1 Обзор прибора

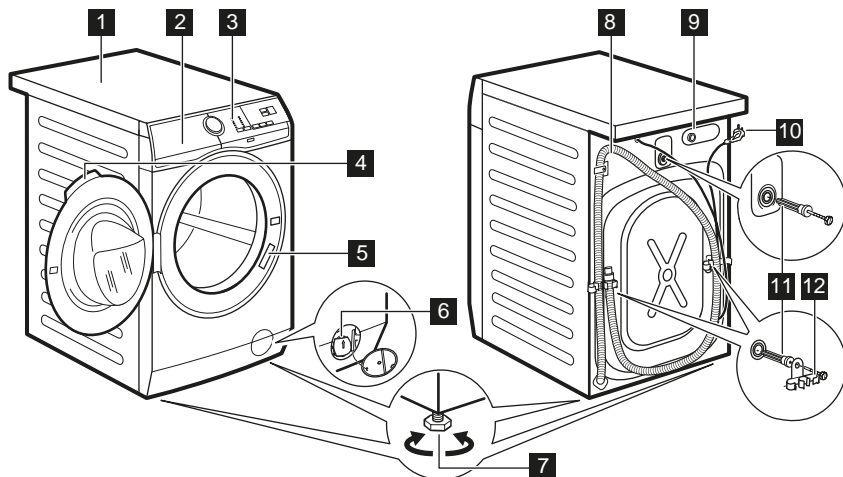

- 1 Верхняя панель
- 2 Дозатор моющего средства
- 3 Панель управления
- 4 Рукоятка дверцы
- 5 Табличка с техническими данными
- 6 Фильтр сливного насоса
- 7 Ножки для выравнивания прибора

- 8 Сливной шланг
- 9 Штуцер для подключения наливного шланга
- 10 Сетевой кабель
- 11 Транспортировочные болты
- 12 Держатель для шланга

## 5. ПАНЕЛЬ УПРАВЛЕНИЯ

### 5.1 Особые функции

Ваша новая стиральная машина отвечает всем современным требованиям, предъявляемым к эффективной и бережной стирке белья при низком расходе воды, энергии и моющих средств.

- Система **SensiCare** автоматически корректирует продолжительность программы сообразно загрузке барабана для достижения идеальных результатов стирки за минимально возможное время.

### 5.2 Описание панели управления

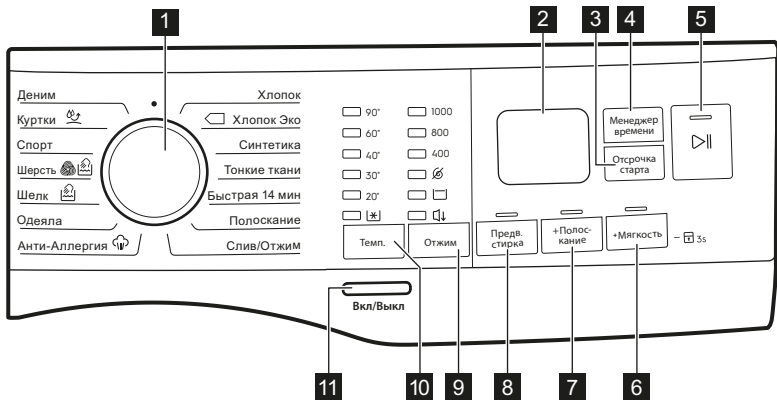





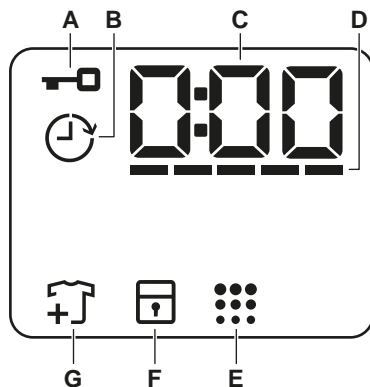

- 1 Селектор программ
- 2 Дисплей
- 3 Сенсор Отсрочка старта
- 4 Сенсор Менеджер времени
- 5 Старт/Пауза Сенсор
- 6 Сенсор +Мягкость
- 7 Сенсор +Полоскание
- 8 Сенсор Предв. стирка

- 9 Сенсор опций снижения Отжим
  - Без отжима Опция
  - Ост. полоскания Опция
  - Ночной режим Опция
- 10 Сенсор Темп.
- 11 Кнопка Вкл/Выкл

## 5.3 Дисплей



<b>A</b>		Индикатор блокировки дверцы.
<b>B</b>		Индикатор отсрочки пуска.
<b>C</b>		Цифровой индикатор может отображать: <ul style="list-style-type: none"> <li>• Продолжительность программы (напр., 2:40)</li> <li>• Время отсрочки (напр., 2h).</li> <li>• Окончание цикла (0:00).</li> <li>• Код неисправности (напр., E20).</li> </ul>
<b>D</b>		Индикация уровня Менеджера времени в форме полосок.
<b>E</b>		Индикация очистки барабана.
<b>F</b>		Индикатор защиты детей.
<b>G</b>		Индикация «Добавить белье». Горит в начале этапа стирки, пока еще можно установить прибор на паузу и добавить белье.

## 6. СЕЛЕКТОР И КНОПКИ

### 6.1 Введение

 Не все опции/функции доступны для всех программ стирки. Проверить совместимость опций/функций и программ стирки можно в Главе «Таблица программ». В случае, если выбор одной из опций/функций исключает использование другой, прибор не позволит выбрать несовместимые опции/функции.

### 6.2 Вкл/Выкл

На несколько секунд нажмите данную кнопку для включения или выключения прибора. При включении и выключении прибора будут выданы два различных звуковых сигнала.

Поскольку функция автоотключения автоматически выключает прибор через несколько минут для экономии электроэнергии, в ряде случаев вам может потребоваться снова включить прибор.

Подробнее см. Параграф «Автоотключение» Главы «Ежедневное использование».

### 6.3 Темп.

При выборе программы стирки прибор автоматически предлагает температуру по умолчанию.



Индикатор Стирка в холодной воде  = холодная вода.

При этом загорится индикатор заданной температуры.

### 6.4 Отжим

При выборе программы прибор автоматически предлагает максимальную допустимую скорость отжима, за исключением программы Деним.

### Дополнительные опции отжима:

- **Без отжима** . Загорится соответствующий индикатор. Используйте данную опцию для отключения этапа отжима. Прибор выполняет только этап слива воды для выбранной программы стирки. Используйте данную опцию для очень деликатных тканей. Для некоторых программ стирки на этапе полоскания используется больший объем воды.
- **Ост. полоскания** . Загорится соответствующий индикатор. Заключительный отжим не производится. После последнего полоскания вода не сливается для предотвращения образования складок на белье. Программа стирки завершается с водой в барабане. Дверца остается заблокированной, а барабан регулярно совершает вращения для предотвращения образования складок. Чтобы открыть дверцу, необходимо слить воду. При касании кнопки Старт/Пауза  прибор выполняет отжим и сливает воду.
- **Ночной режим** . Загорится соответствующий индикатор. Промежуточный и заключительный этапы отжима отменяются, и программа завершается, когда в баке есть вода. Это помогает уменьшить образование складок. Дверца остается заблокированной. Барабан регулярно совершает вращения для предотвращения образования складок. Чтобы открыть дверцу, необходимо слить воду. Поскольку программа отличается низкой шумностью, ее удобно использовать в ночное время, когда стоимость электроэнергии ниже. В некоторых программах при полосканиях используется большее количество воды.

При касании кнопки Старт/Пауза

 прибор выполняет только слив воды.

-  Прибор автоматически произведет слив воды приблизительно через 18 часов.

## 6.5 Предв. стирка

С помощью этого режима можно добавить в программу стирки фазу предварительной стирки.

Загорается соответствующий индикатор.

- Опция используется для добавления перед этапом стирки этапа предварительной стирки при 30°C. Рекомендуется выбирать данную опцию для сильно загрязненного белья, особенно если на нем имеется песок, пыль, грязь или другие твердые частицы.

-  Данные опции могут увеличить продолжительность стирки.

## 6.6 Постоянное включение +Полоскание

Данная опция позволяет добавить к выбранной программе стирки несколько полосканий.

Данная опция предназначена для людей с аллергией с остаткам мощного средства и для людей с чувствительной кожей.

-  Данная опция увеличивает продолжительность стирки.

Загорится соответствующий индикатор над сенсором; он будет гореть постоянно в течение последующих циклов, пока данная опция не будет выключена.

## 6.7 Постоянное включение +Мягкость

Используйте данную опцию для оптимизации распределения кондиционера для белья и достижения большей мягкости белья.

Рекомендуется включать ее при использовании кондиционер для белья.



-  Данная опция увеличивает продолжительность стирки.

Загорится соответствующий индикатор над сенсором; он будет гореть постоянно в течение последующих циклов, пока данная опция не будет выключена.

## 6.8 Отсрочка старта

С помощью этой опции можно отложить запуск программы на более удобное время.

Многочасным касанием кнопки установите требуемую отсрочку. Время увеличивается с интервалом в 1 час до максимального значения в 20 часов.

После касания кнопки Старт/Пауза  на дисплее отображается индикатор  и выбранное значение отсрочки, прибор приступает к обратному отсчету, а дверца блокируется.

## 6.9 Менеджер времени

Данная опция позволяет уменьшить продолжительности программы в зависимости от размера загрузки и степени загрязненности.

При выборе программы стирки на дисплее отображается ее продолжительность по умолчанию и типе -----

Коснитесь кнопки Менеджер времени для уменьшения времени продолжительности программы согласно вашим требованиям. На дисплее отобразится новое значение продолжительности программы, а

количество тире соответственно уменьшится:

----- подходит для полной загрузки одежды обычной степени загрязненности.

---- подходит для быстрого цикла полной загрузки одежды легкой степени загрязненности.

--- подходит для быстрого цикла обработки загрузки сниженного объема загрузки (рекомендуется половинная загрузка от максимального объема).

-- самый короткий цикл для того, чтобы освежить небольшое количество белья.

Функция «Менеджер времени» может использоваться только с программами в таблице.

Индикатор	Хлопок	Хлопок Эко	Синтетика
----- 1)	■	■	■

Индикатор	Хлопок	Хлопок Эко	Синтетика
-----	■	■	■
----	■	■	■
---	■	■	■
--	■	■	■
-	■	■	■

1) Продолжительность для всех программ по умолчанию.

## 6.10 Старт/Пауза ▷||

Для запуска, постановки прибора на паузу или прерывания выполняющейся программы коснитесь кнопки Старт/Пауза.



# 7. ПРОГРАММЫ





## 7.1 Таблица программ

Программа	Максимальная скорость отжима	Максимальная загрузка	Описание программы (Тип загрузки и степень загрязненности)
Температура по умолчанию	Диапазон скорости отжима [об/мин]		
Диапазон температур			
Хлопок	1000 об/мин	8 кг	<b>Белый и цветной хлопок.</b> Обычная и легкая загрязненность.
40°C	(1000-400 )		
90°C – Стирка в холодной воде			

Программа Температура по умолчанию Диапазон температур	Макси- мальная скорость отжима Диапазон скорости отжима [об/мин]	Макси- маль- ная за- грузка	Описание программы (Тип загрузки и степень загрязненности)
 Хлопок Эко <sup>1)</sup> 40°C 60°C - 40°C	1000 об/мин (1000- 400 )	8 кг	<b>Белый и нелиняющий цветной хлопок.</b> Обычная загрязненность. Энергопотребление при этом уменьшается, а продолжительность программы стирки увеличивается.
Синтетика 40°C 60°C – Стирка в холодной воде	1000 об/мин (1000 - 400 )	3 кг	<b>Изделия из синтетических или смешанных тканей.</b> Обычная загрязненность.
Тонкие ткани 40°C 40°C – Стирка в холодной воде	1000 об/мин (1000- 400 )	3 кг	<b>Деликатные ткани, например, из акрила, вискозы, полиэстера и смесовых тканей, требующих более мягкой стирки.</b> Обычная загрязненность.
Быстрая 14 мин 30°C	800 об/мин (800- 400 )	2 кг	<b>Изделия из синтетических и смесовых тканей.</b> Легкая загрязненность и стирка одежды, которую требуется только освежить.
Полоскание	1000 об/мин (1000- 400)	2 кг	<b>Все ткани за исключением шерсти и вещей, требующих бережного обращения.</b> Программа полоскания и отжима белья. По умолчанию используется скорость отжима, предусмотренная для изделий из хлопка. Уменьшите скорость отжима согласно типу ткани. При необходимости выберите опцию +Полоскание для добавления числа полосканий. При пониженной скорости отжима прибор производит ряд щадящих полосканий и короткий отжим.
Слив/Отжим	1000 об/мин (1000 -400)	8 кг	Отжим белья и слива воды из барабана. <b>Все ткани за исключением шерсти и вещей, требующих бережного обращения.</b>



Программа Температура по умолчанию Диапазон температур	Макси- мальная скорость отжима Диапазон скорости отжима [об/мин]	Макси- маль- ная за- грузка	Описание программы (Тип загрузки и степень загрязненности)
Анти-Аллер- гия 60°C	1000 об/мин (1000 - 400 )	8 кг	<b>Изделия из белого хлопка.</b> Данная про- грамма удаляет микроорганизмы, в тече- ние нескольких минут поддерживая темпе- ратуру свыше 60°C. Это помогает умень- шить количество микробов, бактерий, ми- кроорганизмов и нежелательных частиц. Дополнительный этап полоскания обеспе- чивает тщательное удаление остатков моющего средства и пыльцы/компонентов, способных вызвать аллергию. Это делает стирку более эффективной.
Одеяла 40°C 60°C – Стир- ка в холод- ной воде	800 об/мин (800 - 400 )	3 кг	<b>Одно одеяло из синтетики, стеганая оде- жда, одеяла, пуховые куртки</b> и аналогич- ные изделия.
Шелк  30°C	800 об/мин (800 - 400 )	1 кг	Особая программа для <b>шелковых и сме- совых синтетических тканей.</b>
Шерсть  40°C 40°C – Стир- ка в холод- ной воде	1000 об/мин (1000- 400 )	1,5 кг	<b>Для шерстяных изделий, пригодных для машинной стирки, а также для шерстя- ных изделий, подлежащих ручной стир- ке, и изделий из других тканей, имеющих на этикетке символ «Ручная стирка».<sup>2)</sup></b>
Спорт 30°C 40°C – Стир- ка в холод- ной воде	1000 об/мин (1000 - 400 )	2,5 кг	<b>Спортивные смесовые ткани.</b> Вещи с не- значительной степенью загрязненности и вещи, которые требуется освежить.

Программа Температура по умолчанию Диапазон температур	Максимальная скорость отжима Диапазон скорости отжима [об/мин]	Максимальная загрузка	Описание программы (Тип загрузки и степень загрязненности)
Куртки  30°C 40°C – Стирка в холодной воде	1000 об/мин (1000-400)	2,5 кг <sup>3)</sup> 1 кг <sup>4)</sup>	 Не используйте кондиционер для белья и убедитесь, что в дозаторе моющего средства отсутствуют остатки кондиционера для белья. <p><b>Спортивные изделия из синтетики.</b> Данная программа предназначена для щадящей стирки современной спортивной одежды для занятий на открытом воздухе. Она также подойдет для одежды для занятий в зале, на велосипеде, для бега и аналогичных применений. Рекомендованная загрузка белья составляет 2,5 кг.</p> <p><b>Изделия из непромокаемых, непромокаемых дышащих и водоотталкивающих тканей.</b> Данная программа также может использоваться для восстановления водоотталкивающих свойств; она специально предназначена для ухода за одеждой с водоотталкивающим покрытием. Для запуска цикла восстановления водоотталкивающих свойств действуйте следующим образом:</p> <ul style="list-style-type: none"> <li>Залейте моющее средство в отделение .</li> <li>Залейте специальное средство для восстановления водоотталкивающих свойств ткани в отделение для кондиционера для белья .</li> <li>Уменьшите количество загружаемого белья до 1 кг.</li> </ul> <p> Для еще большего повышения эффективности процедуры восстановления водоотталкивающих свойств загрузите белье в сушильный барабан и выберите программу сушки Куртки (если она имеется, и если в этикетке с информацией по уходу за изделием допускается барабанная сушка).</p>

Программа Температура по умолчанию Диапазон температур	Максимальная скорость отжима Диапазон скорости отжима [об/мин]	Максимальная загрузка	Описание программы (Тип загрузки и степень загрязненности)
Деним 30°C 40°C – Стирка в холодной воде	1000 об/мин (1000 - 400 )	3 кг	<b>Специальная программа для джинсовой ткани с щадящим этапом отжима для уменьшения выцветания и возникновения пятен.</b> Для достижения оптимального ухода рекомендуется уменьшение объема загрузки.

1) **Стандартные программы для оценки класса энергоэффективности.** В соответствии с евродирективой 1061/2010 данные программы являются эквивалентными программам «Стандартная Хлопок 60°C» и «Стандартная Хлопок 40°C». Это наиболее энергоэффективные программы для стирки этого типа белья нормальной степени загрязненности из хлопка в части экономии как электроэнергии, так и потребления воды.



Температура воды на этапе стирки может отличаться от температуры, заявленной для выбранной программы.







2) В ходе этого цикла барабан медленно вращается, обеспечивая щадящую стирку. Может показаться, что барабан не вращается или вращается ненадлежащим образом, но для данной программы такое поведение является нормальным.

3) Программа стирки.

4) Программа стирки и этап придания водозащитных свойств.

### Совместимость программных опций

Программа	Отжим				Предв. стирка	+Полоскание	+Мягкость	Отсрочка старта	Менеджер времени
Хлопок	■	■	■	■	■	■	■	■	■
Хлопок Эко	■	■	■	■	■	■	■	■	■
Синтетика	■	■	■	■	■	■	■	■	■
Тонкие ткани	■	■	■	■	■	■	■	■	■
Быстрая 14 мин	■	■	■					■	
Полоскание	■	■	■			■		■	
Слив/Отжим	■	■						■	

Программа	Отжим				Предв. стирка	+Полоскание	+Мягкость	Отсрочка старта	Менеджер времени
Анти-Аллергия	■	■	■		■	■	■	■	
Одеяла	■	■					■	■	
Шелк 	■	■						■	
Шерсть  	■	■	■					■	
Спорт	■	■	■		■	■		■	
Куртки 	■	■	■			■		■	
Деним	■	■	■	■		■	■	■	

## 7.2 Woolmark Apparel Care - Синий



Компания Woolmark Company одобрила применение используемой в

данной машине программы стирки шерстяных изделий с этикеткой «ручная стирка» при условии выполнения стирки в соответствии с указаниями производителя данной стиральной машины. Следуйте указаниям по сушке изделия, приведенным на его этикетке, а также другим инструкциям по уходу за бельем. M1511

Символ Woolmark является сертификационным товарным знаком в Великобритании, Ирландии, Гонконге и Индии.

## 8. ПАРАМЕТРЫ

### 8.1 Звуковая сигнализация

Прибор имеет возможность выдачи разнообразных звуковых сигналов, выдаваемых в следующих случаях:

- При включении вами прибора (особый короткий сигнал).
- При выключении вами прибора (особый короткий сигнал).
- При касании кнопок (щелчки).

- При недопустимом выборе (3 коротких сигнала).
- При завершении программы (последовательность звуков, длящаяся примерно 2 минуты).
- При неисправности прибора (последовательность звуков, длящаяся примерно 5 минут).

Для **выключения/включения** звуковой сигнализации по окончании программы одновременно коснитесь

кнопку **Темп.** и **Отжим** и удерживайте их в течение 2 секунд. На дисплее отображается «**Выкл/Выкл**».



При обнаружении неисправности звуковые сигналы будут выдаваться даже в случае их отключения.

## 8.2 Защита от детей

С помощью этой опции можно заблокировать панель управления от детей.

- Чтобы **включить/выключить** эту опцию, нажмите кнопку **+Мягкость** и удерживайте ее, пока на дисплее не **включится и не выключится** .

После выключения прибора он будет использовать данную опцию в качестве настройки по умолчанию.

В течение нескольких секунд после включения прибора функция «Защита от детей» может быть недоступна.

## 9. ПЕРЕД ПЕРВЫМ ИСПОЛЬЗОВАНИЕМ

1. Убедитесь, что подача электропитания не отключена, а водопроводный кран открыт.
2. Налейте в отделение для моющих средств, отмеченное значком , небольшое количество моющего средства.
3. Не загружая в прибор белья, выберите и запустите программу для стирки изделий из хлопка на максимальной температуре. Эта процедура удалит из барабана и бака какие бы то ни было загрязнения.

## 10. ЕЖЕДНЕВНОЕ ИСПОЛЬЗОВАНИЕ



**ВНИМАНИЕ!**  
См. Главы, содержащие Сведения по технике безопасности.

### 10.1 Включение прибора

1. Вставьте вилку сетевого кабеля в розетку.
2. Откройте вентиль подачи воды.
3. Нажмите и удерживайте кнопку **Вкл/Выкл** в течение нескольких секунд, чтобы включить прибор. Прозвучит короткий звуковой сигнал.

На дисплее отобразится продолжительность цикла.

### 10.2 Загрузка белья

1. Откройте дверцу прибора.
  2. Перед загрузкой встряхните каждое загружаемое изделие.
  3. Поместите белье в барабан по одной вещи за раз.
- Не загружайте в барабан слишком много белья.

4. Плотно закройте дверцу.

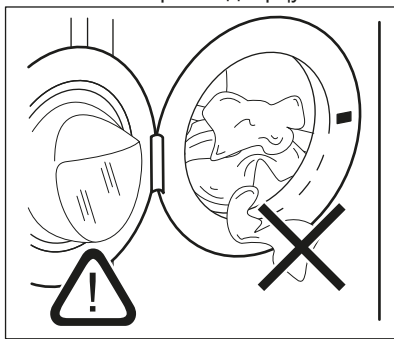



**ПРЕДУПРЕЖДЕНИЕ**  
Убедитесь, что между уплотнителем и дверцей не зажато белье во избежание риска протечки и повреждения белья.

- i** Стирка сильно загрязненных маслом или жиром вещей может привести к повреждению резиновых деталей стиральной машины.

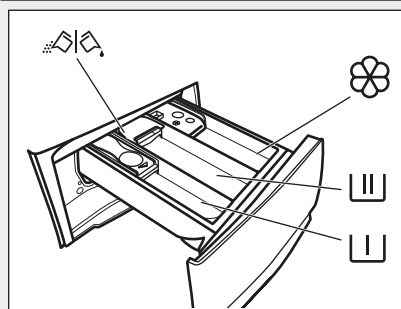
### 10.3 Добавление средства для стирки и добавок



 Отделение для мощного средства, используемого на этапе предварительной стирки, замачивания или выведения пятен.

 Отделение средства для стирки, используемого на этапе стирки.

 Отделение для жидких добавок (кондиционера для тканей, средства для подкрахмаливания).

**MAX** Максимально допустимый уровень для жидких добавок.

 Заслонка для порошкового или жидкого средства для стирки.

- i** Всегда следуйте инструкциям, приведенным на упаковке моющих средств; тем не менее, рекомендуется не превышать указанный максимальный уровень (**MAX**). Так или иначе, данное количество средства обеспечит оптимальные результаты стирки.

- i** После цикла стирки при необходимости уберите остатки мощного средства из дозатора мощного средства.

### 10.4 Проверьте правильность положения заслонки моющих средств

1. Потяните дозатор мощного средства на себя до упора.

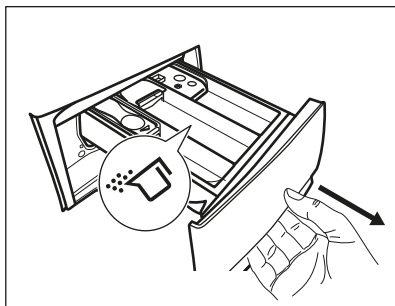

2. Нажмите на защелку, чтобы извлечь дозатор.

3. Для использования порошкового моющего средства установите заслонку в верхнее положение.
4. Для использования жидкого моющего средства установите заслонку в нижнее положение.

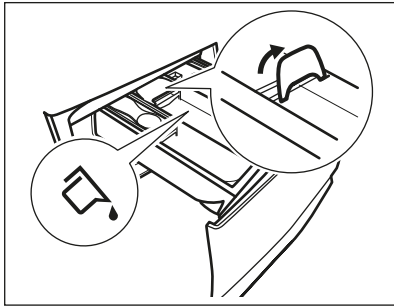

Если заслонка установлена в **НИЖНЕЕ** положение:

- Не используйте гелеобразные или густые жидкие моющие средства.
  - Не превышайте дозировку жидкого моющего средства, указанную на заслонке.
  - Не используйте этап предварительной стирки.
  - Не используйте функцию задержки пуска.
5. Отмерьте количество средства для стирки и кондиционера для ткани.
  6. Осторожно закройте дозатор средства для стирки.

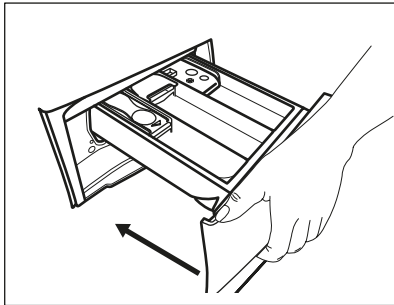

Убедитесь, что заслонка не препятствует закрыванию ящичка.

## 10.5 Выбор программы

1. Поверните селектор программ на требуемую программу стирки.

Индикатор кнопки Старт/Пауза ▷|| замигает.

На дисплее отобразится ориентировочная продолжительность программы.

2. Для изменения температуры или скорости отжима коснитесь соответствующих кнопок.
3. При необходимости задайте одну или более опций, коснувшись соответствующих кнопок. На дисплее загорятся соответствующие индикаторы и изменятся соответствующие показатели.

**i** В случае, если выбор **недопустим**, будет выдан звуковой сигнал.

## 10.6 Запуск программы

Коснитесь кнопки Старт/Пауза ▷|| для запуска программы.

Соответствующий индикатор перестанет мигать и загорится постоянным светом.

Начнется выполнение программы; дверца будет заблокирована. На дисплее отображается индикатор ←0.

**i** Перед набором воды на короткое время может включиться сливной насос.

## 10.7 Запуск программы с отсрочкой пуска

1. Последовательным касанием кнопки









Отсрочка старта ▷|| добейтесь отображения на дисплее требуемого времени отсрочки. На дисплее отображается индикатор ⌚.

2. Коснитесь кнопки Старт/Пауза ▷||. Прибор заблокирует дверцу и начнет выполнение обратного отсчета времени, оставшегося до пуска. На дисплее отображается индикатор ←0.

По окончании обратного отсчета произойдет автоматический запуск программы.



## Отмена отсрочки пуска после запуска обратного отсчета

Для отмены отсрочки пуска:

1. Последовательным касанием кнопки Отсрочка старта  добейтесь отображения на дисплее требуемого времени отсрочки. На дисплее отображается индикатор . Коснитесь кнопки Старт/Пауза . Прибор заблокирует дверцу и начнет выполнение обратного отсчета времени, оставшегося до пуска. На дисплее отображается индикатор . По окончании обратного отсчета произойдет автоматический запуск программы.
2. Коснитесь кнопки Старт/Пауза , чтобы перевести прибор в режим паузы. Замигает соответствующий индикатор.
3. Последовательным касанием кнопки Отсрочка старта  добейтесь отображения на дисплее  и выключения индикатора .
4. Снова коснитесь кнопки Старт/Пауза , чтобы сразу же запустить программу.

## Изменение отсрочки пуска после запуска обратного отсчета

Для изменения отсрочки пуска:

1. Коснитесь кнопки Старт/Пауза , чтобы перевести прибор в режим паузы. Замигает соответствующий индикатор.
2. Последовательным касанием кнопки Отсрочка старта  добейтесь отображения на дисплее требуемого времени отсрочки.
3. Снова коснитесь кнопки Старт/Пауза , чтобы запустить новый обратный отсчет.



## 10.8 Система определения максимальной загрузки SensiCare

После касания кнопки Старт/Пауза :

1. Система SensiCare приступает к определению веса загрузки для вычисления фактической продолжительности программы. Во время данной фазы расположенные под цифрами дисплея текущего времени полоски Менеджера времени  воспроизводят простую анимацию.
2. Примерно через 15-20 минут полоски Менеджера времени исчезают и на дисплее отображается продолжительность нового цикла. Прибор автоматически корректирует продолжительность программы согласно загрузке для достижения идеальных результатов стирки за минимально возможное время.

## 10.9 Прерывание программы и изменение опций

Во время работы программы допускается изменение **только ряда** опций:

1. Коснитесь кнопки Старт/Пауза . Замигает соответствующий индикатор.
2. Внесите изменения в опции. На дисплее изменятся соответствующие показатели.
3. Коснитесь кнопки Старт/Пауза  еще раз. Программа стирки продолжит работу.

## 10.10 Отмена выполняющейся программы

1. Для отмены программы и выключения прибора нажмите на кнопку Вкл/Выкл.
2. Нажмите на кнопку Вкл/Выкл, чтобы включить прибор вновь.





Если этап SensiCare System уже был выполнен и началась заливка в прибор воды, при выполнении новой программы этап **SensiCare System не повторяется**. Вода и моющее средство не сливаются во избежание лишних затрат.

Имеется альтернативный метод отмены:



1. Поверните селектор программ в положение «Сброс» .
2. Подождите 1 секунду. На дисплее отобразится --- .  
Теперь можно выбрать новую программу стирки.

### 10.11 Открывание дверцы - добавление одежды



Если температура или уровень воды в барабане слишком высоки и/или барабан еще вращается, дверцу нельзя будет открыть.

Во время выполнения программы или отсчета времени при отсрочке пуска дверца остается заблокированной.

1. Коснитесь кнопки Старт/Пауза . Индикация блокировки дверцы пропадет с дисплея.
2. Откройте дверцу прибора. При необходимости добавьте или извлеките вещи.
3. Закройте дверцу и коснитесь кнопки Старт/Пауза .

Выполнение программы или отсчета времени отсрочки пуска продолжится.

### 10.12 Окончание программы

После окончания работы программы прибор автоматически останавливается. Выдается звуковой сигнал (если эта функция включена).  
На дисплее отображается 

На дисплее отображается 

Индикатор кнопки Старт/Пауза  гаснет.

Блокировка дверцы отключается, а индикатор  гаснет.

1. Выключите прибор нажатием кнопки Вкл/Выкл .  
Через пять минут после окончания программы стирки функция энергопотребления автоматически выключит прибор.







При повторном включении прибора на дисплее отображается окончание предыдущей программы. Для выбора нового цикла поверните селектор программ.



2. Выньте белье из прибора.
3. Убедитесь, что барабан пуст.
4. Оставьте дверцу и дозатор моющих средств приоткрытыми для предотвращения образования плесени и неприятных запахов.
5. Закройте водопроводный вентиль.

### 10.13 Слив воды после окончания цикла

В случае выбора программы или опции, по окончании которых в баке остается вода, выполнение программы завершается, но:

- В области времени отображается , а на дисплее отображается индикатор блокировки дверцы .
- барабан по-прежнему продолжает вращаться с периодическими паузами для предотвращения образования складок на белье.
- Дверца остается заблокированной.
- Чтобы открыть дверцу, необходимо слить воду.

1. При необходимости коснитесь кнопки Отжим  для уменьшения заданной прибором скорости отжима.
2. Нажмите кнопку Старт/Пауза .

- В случае выбора **Ост. полоскания**  прибор произведет слив воды и отжим.
- В случае выбора **Ночной режим**  прибор произведет только слив воды.

Символ **Ост. полоскания**  исчезает.

3. По окончании программы и выключении индикатора блокировки дверцы  дверцу можно будет открыть.
4. Нажмите и удерживайте кнопку **Вкл/Выкл** в течение нескольких секунд, чтобы выключить прибор.

## 10.14 Опция ожидания

Опция ожидания автоматически выключает прибор для снижения потребления электроэнергии, если:

- Прибор не используется в течение 5 минут.

Нажмите на кнопку **Вкл/Выкл**, чтобы включить прибор вновь.

- Спустя пять минут после окончания программы стирки. Нажмите на кнопку **Вкл/Выкл**, чтобы включить прибор вновь.

На дисплее отображается конец последней заданной программы.

Для выбора нового цикла поверните селектор программ.

Если селектор установлен в положение «Сброс» , прибор автоматически выключится через 30 секунд.



В случае выбора программы или опции, при окончании которой в баке остается вода, функция ожидания **не отключает** прибор, чтобы напомнить о необходимости слива воды.

# 11. ПОЛЕЗНЫЕ СОВЕТЫ



## ВНИМАНИЕ!

См. Главы, содержащие Сведения по технике безопасности.

## 11.1 Загрузка белья

- Разделите белье на: белое белье, цветное белье, синтетику, деликатное белье и изделия из шерсти.
- Следуйте инструкциям, приведенным на ярлыках вещей с информацией по уходу за ними.
- Не стирайте одновременно белое и цветное белье.
- Некоторые цветные вещи могут обесцвечиваться при первой стирке. Первые несколько стирок рекомендуется стирать их отдельно.
- Застегните наволочки, закройте молнии, зацепите крючки, защелкните кнопки. Завяжите ремешки.
- Выньте из карманов все их содержимое и расправьте.
- Выверните многослойные изделия, изделия из шерсти и вещи с аппликациями.
- Заранее обработайте стойкие пятна.
- При помощи специального средства для стирки отстирайте сильно загрязненные места.
- Обращайтесь со шторами с осторожностью. Удалите крючки или поместите занавески в мешок для стирки или наволочку.
- Не стирайте белье с необработанными краями или с разрезами.
- Помещайте небольшие вещи и деликатные вещи (например, бюстгалтеры с косточками, ремни, колготки и т.д.) в мешок для стирки.
- При крайне малой загрузке на этапе отжима может иметь место дисбаланс, ведущий к избыточной вибрации. В этом случае:
  - a. прервите выполнение программы и откройте дверцу (см. главу «Ежедневное использование»);

- b. вручную распределите загрузку, чтобы вещи равномерно заполнили пространство в баке;
- c. нажмите кнопку Старт/Пауза. Этап отжима продолжится.

## 11.2 Стойкие пятна

Вода и средство для стирки могут не справиться с некоторыми пятнами.

Такие загрязнения рекомендуется обработать заранее до загрузки одежды в прибор.

В продаже имеются специализированные средства для выведения пятен. Используйте пятновыводители, подходящие к конкретному типу пятен и ткани.

## 11.3 Моющие средства и другие добавки

- Используйте только моющие средства и добавки, предназначенные специально для стиральных машин:
  - стиральные порошки для всех типов тканей, не считая деликатных тканей. Для гигиенической обработки белья выбирайте порошковые средства, содержащие отбеливающие вещества.
  - жидкие моющие средства, предпочтительные для низкотемпературных программ стирки (макс. температура 60°C) для всех типов тканей или специально предназначенные для стирки только шерстяных изделий.
- Не смешивайте разные средства для стирки.
- В целях сохранения окружающей среды не используйте моющие средства в количествах, превышающих рекомендуемые.
- Следуйте инструкциям, приведенным на упаковке моющих

или других средств, не превышая указанный максимальный уровень (**MAX**).

- Выбирайте рекомендованные моющие средства, подходящие для типа и цвета конкретной ткани, температуры программы стирки и уровня загрязненности.

## 11.4 Рекомендации по экологичному использованию

- При стирке белья обычной загрязненности выбирайте программу стирки, не включающую цикл предварительной стирки.
- Всегда запускайте программу стирки при максимально допустимой загрузке белья.
- В случае предварительной обработки пятен можно использовать пятновыводитель в случае выбора программы с более низкой температурой.
- Для того, чтобы правильно выбрать нужное количество средства для стирки, узнайте, какова жесткость воды в вашей водопроводной сети. См. Главу «Жесткость воды».

## 11.5 Жесткость воды

Если вода в вашем регионе имеет высокую или среднюю жесткость, рекомендуется использовать предназначенные для стиральных машин смягчители для воды. В регионах, где вода имеет низкую жесткость, использование смягчителя для воды не требуется.

Чтобы узнать уровень жесткости воды в вашем регионе обратитесь местную службу контроля водоснабжения.

Используйте нужное количество смягчителя воды. Следуйте инструкциям, приведенным на упаковке данных средств.

## 12. УХОД И ОЧИСТКА



### ВНИМАНИЕ!

См. Главы, содержащие Сведения по технике безопасности.

### 12.1 Очистка наружных поверхностей

Для очистки прибора используйте только теплый слабый мыльный раствор. Насухо вытрите все поверхности.



### ПРЕДУПРЕЖДЕНИЕ

Не используйте составы на основе спирта, растворителей или химических веществ.



### ПРЕДУПРЕЖДЕНИЕ

Не производите очистку металлических поверхностей при помощи моющего средства на основе хлора.

### 12.2 Удал. накипи



Если вода в вашем регионе имеет высокую или среднюю жесткость, рекомендуется использовать предназначенные для стиральных машин средства для удаления накипи.

Регулярно проверяйте, не образовалась ли в барабане накипь.

Обычные моющие средства содержат в своем составе смягчающие добавки, и тем не менее рекомендуется время от времени запускать цикл с пустым барабаном и средством для удаления накипи.



Всегда следуйте инструкциям, приведенным на упаковке данных средств.

### 12.3 Профилактическая стирка

Многочисленное и длительное использование программ, использующих низкую температуру, может стать причиной отложений моющего средства и остатков ворса, а также роста бактерий внутри барабана и бака. Это может привести к образованию неприятных запахов и плесени. Для устранения данных отложений и очистки внутренних компонентов приборов регулярно (не менее раза в месяц) запускайте цикл профилактической стирки.



См. Главу «Очистка барабана».

### 12.4 Уплотнитель дверцы

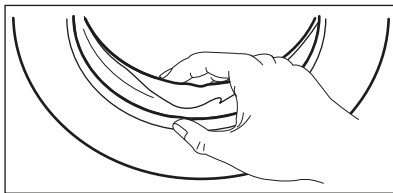

Регулярно проверяйте состояние уплотнителя и удаляйте все предметы с его внутренней стороны.

### 12.5 Чистка барабана

Регулярно проверяйте состояние барабана во избежание образования ржавчины.

Очистите барабан с помощью специального средства для чистки предметов из нержавеющей стали.



Всегда следуйте инструкциям, приведенным на упаковке данных средств.

Для тщательной стирки:

- Выньте все белье из барабана.

- Выберите программу Хлопок и установите максимально высокую температуру. Добавьте в пустой барабан небольшое количество порошкового моющего средства, чтобы удалить оставшиеся загрязнения.



Время от времени по окончании цикла на дисплее может появляться значок



Данный значок уведомляет о том, что рекомендуется произвести «очистку барабана».

## 12.6 Очистка дозатора моющего средства

Во избежание образования отложений сухого моющего средства, комков кондиционера для белья или образования плесени в дозаторе моющих средств время от времени производите следующую процедуру очистки:

1. Выдвиньте ящик. Потяните защелку вниз, как показано на рисунке, и вытяните его.

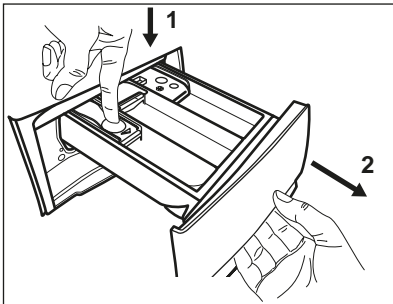

2. Для упрощения очистки снимите верхнюю часть отделения для добавок и промойте его под струей теплой воды, чтобы удалить все следы скопившегося моющего средства. После очистки

установите верхнюю часть обратно на место.

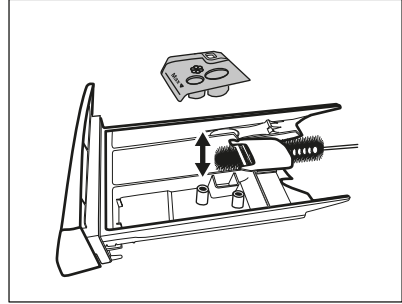

3. Как следует удалите все остатки моющего средства с верхней и нижней части углубления. Для очистки углубления воспользуйтесь небольшой щеткой.

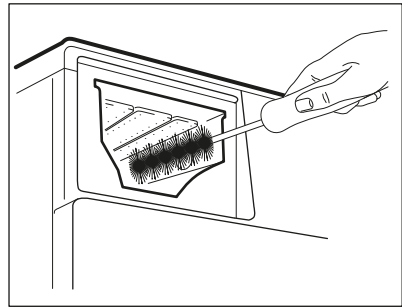

4. Установите дозатор моющих средств на направляющие и закройте его. Запустите программу полоскания без белья в баке.

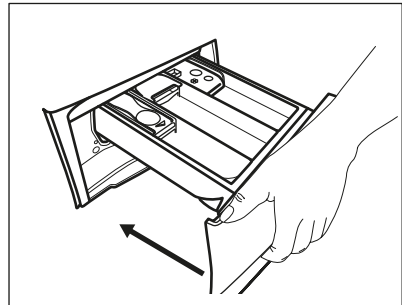

## 12.7 Очистка фильтра сливного насоса

Регулярно проверяйте состояние фильтра сливного насоса и не забывайте его очищать.

Выполните очистку сливного насоса, если:

- Прибор не сливает воду.
- Барабан не вращается.
- Прибор издает неестественный звук, вызванный блокированием сливного насоса.
- На дисплее высвечивается код неисправности **E20**



### ВНИМАНИЕ!

- Выньте вилку сетевого кабеля из розетки.
- Не извлекайте фильтр во время работы прибора.
- Не производите очистку насоса, если в приборе находится горячая вода. Подождите, пока вода не остынет.
- Повторяйте шаг 3, закрывая и открывая клапан, пока вода не перестанет вытекать.

Всегда держите под рукой тряпку, чтобы вытереть воду, которая может пролиться при снятии фильтра.

Для очистки насоса выполните следующие действия:

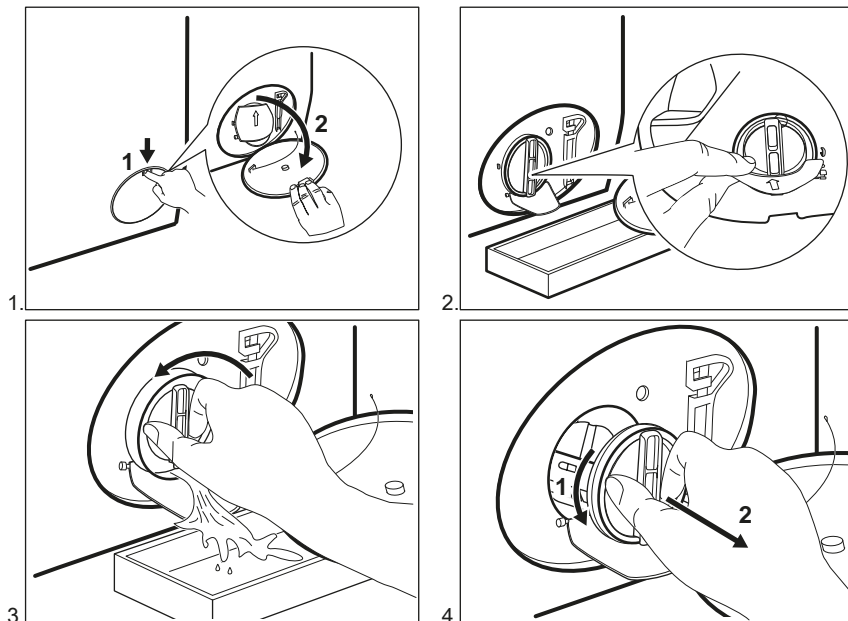

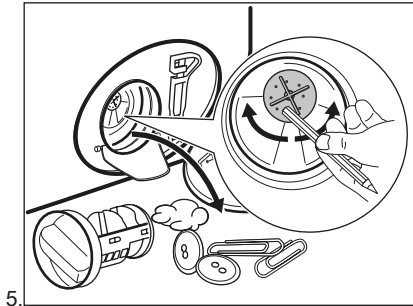

5.

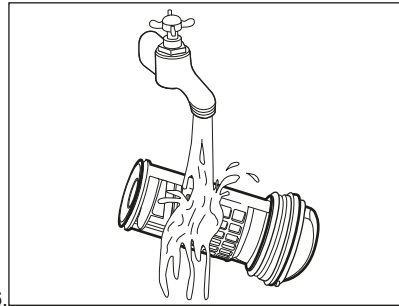

6.

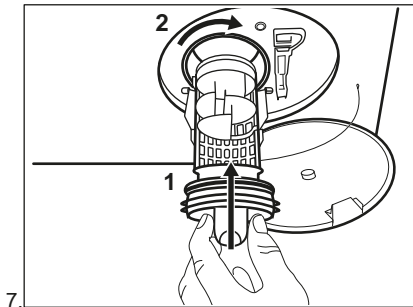

7.

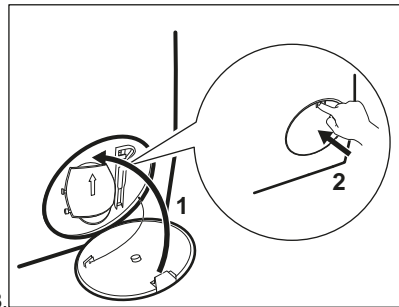

8.



**ВНИМАНИЕ!**

Убедитесь, что крыльчатка насоса свободно вращается. Если она не вращается, обратитесь в авторизованный сервисный центр. Также убедитесь, что фильтр затянут надлежащим образом во избежание протечек.

**12.8 Очистка наливного шланга и фильтра клапана**

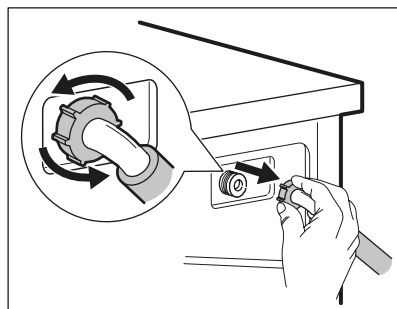
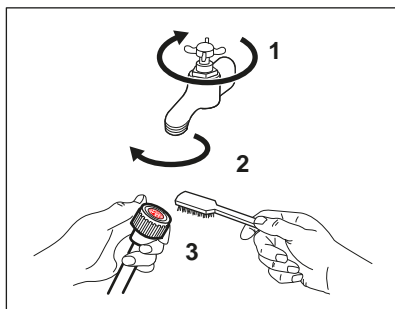

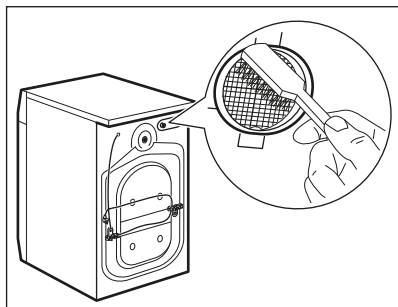

## 12.9 Экстренный слив

Если прибор не может выполнить слив воды, произведите процедуру, описанную в Параграфе «Чистка сливного фильтра». При необходимости очистите насос.

## 12.10 Меры против замерзания

Если прибор установлен в месте, где температура может достигать значений около нуля градусов или опускаться ниже  $0^{\circ}\text{C}$ , удалите из наливного шланга и сливного насоса оставшуюся там воду.

1. Выньте вилку сетевого кабеля из розетки.
2. Закройте водопроводный вентиль.

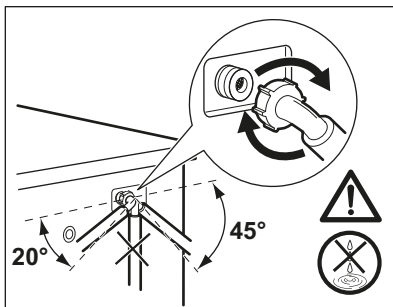

3. Поместите оба конца наливного шланга в контейнер и дайте воде вытечь из шланга.
4. Слейте воду из сливного насоса. См. операции, выполняемые для экстренного слива воды.
5. После слива воды из сливного насоса подключите наливной шланг.



### ВНИМАНИЕ!

Перед тем, как вновь использовать прибор, убедитесь, что температура превышает  $0^{\circ}\text{C}$ .

Производитель не несет ответственности за ущерб, вызванный воздействием низких температур.

# 13. ПОИСК И УСТРАНЕНИЕ НЕИСПРАВНОСТЕЙ



### ВНИМАНИЕ!

См. Главы, содержащие Сведения по технике безопасности.

## 13.1 Введение

Прибор не запускается или останавливается во время работы.

Сначала попытайтесь найти решение проблемы (см. Таблицу). В случае повторного возникновения неисправности обратитесь в авторизованный сервисный центр.



**В случае ряда проблем прибором могут выдаваться звуковые**

**сигналы, кнопка Старт/Пауза  может постоянно мигать, а на дисплее высвечиваться коды ошибок:**

- **E 10** - В прибор не поступает как следует вода. Снова запустите прибор нажатием кнопки Старт/Пауза . Через 5 секунд эта дверца будет разблокирована.
- **E 20** - Прибор не сливает воду.
- **E 40** - Дверца прибора открыта или не закрыта как следует. Пожалуйста, проверьте дверцу!





В случае перегрузки прибора выньте из барабана несколько вещей и/или, оставив дверцу в закрытом положении, нажимайте кнопку Старт/Пауза , пока индикатор  не прекратит мигать (см. Рисунок ниже).

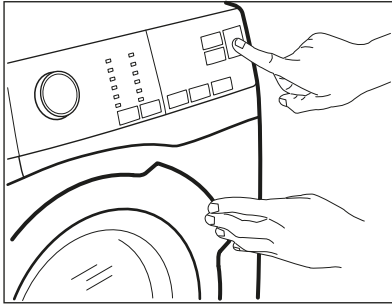

- **ЕНО** - Нестабильная работа электросети. Дождитесь стабилизации электросети.
- **Е91** - Отсутствует обмен данными между электронными компонентами прибора. Выключите и снова включите прибор. Программа не завершена надлежащим образом или прибор прекратил работу слишком рано. Если данный код ошибки появится повторно, обратитесь в авторизованный сервисный центр.



**ВНИМАНИЕ!**

Перед выполнением любых операций выключите прибор.

### 13.2 Возможные неисправности

Неисправность	Возможное решение
Программа не запускается.	<ul style="list-style-type: none"> <li>• Убедитесь, что вилка сетевого шнура вставлена в розетку электропитания.</li> <li>• Убедитесь, что дверца прибора закрыта.</li> <li>• Убедитесь, что предохранитель на электрощите не поврежден.</li> <li>• Убедитесь, что кнопка Старт/Пауза  была нажата.</li> <li>• Если задана функция «Отсрочка пуска», отмените отсрочку или дождитесь окончания обратного отсчета.</li> <li>• Отключите функцию «Защита от детей», если она включена.</li> <li>• Убедитесь, что селектор установлен на выбранной программе.</li> </ul>
В прибор не поступает как следует вода.	<ul style="list-style-type: none"> <li>• Убедитесь, что водопроводный кран открыт.</li> <li>• Убедитесь, что давление в водопроводной сети не понижено. Для получения сведений об этом обратитесь в местную службу водоснабжения.</li> <li>• Убедитесь, что водопроводный кран не засорен.</li> <li>• Убедитесь, что наливной шланг не перекручен, не поврежден и не пережат.</li> <li>• Убедитесь, что наливной шланг подключен правильно.</li> </ul>

Неисправность	Возможное решение
Прибор набирает воду и тут же производит ее слив	<ul style="list-style-type: none"> <li>Удостоверьтесь, что сливной шланг находится в нужном положении. Возможно, шланг расположен слишком низко. См. Главу «Инструкции по установке».</li> </ul>
Прибор не сливает воду.	<ul style="list-style-type: none"> <li>Убедитесь, что сливная труба не засорена.</li> <li>Убедитесь, что сливной шланг не перекручен и не пережат.</li> <li>Убедитесь, что сливной фильтр не засорен. При необходимости очистите фильтр. См. Главу «Уход и очистка».</li> <li>Убедитесь, что сливной шланг подключен правильно.</li> <li>Выберите программу слива, если выбрана программа без использования слива.</li> <li>Если использовалась опция, в результате работы которой в баке остается вода, воспользуйтесь программой «Слив».</li> </ul>
Отжим не используется или цикл стирки длится дольше, чем обычно.	<ul style="list-style-type: none"> <li>Задайте программу отжима.</li> <li>Убедитесь, что сливной фильтр не засорен. При необходимости очистите фильтр. См. Главу «Уход и очистка».</li> <li>Распределите вещи в барабане вручную и снова запустите этап отжима. Эта проблема может быть вызвана разбалансировкой.</li> </ul>
Вода на полу.	<ul style="list-style-type: none"> <li>Убедитесь, что соединения шлангов герметичны, а утечки воды отсутствуют.</li> <li>Убедитесь, что наливной шланг и сливной шланги не повреждены.</li> <li>Убедитесь, что используется подходящее моющее средство в необходимом количестве.</li> </ul>
Невозможно открыть дверцу прибора.	<ul style="list-style-type: none"> <li>Проверьте, не была ли выбрана программа стирки с оставлением воды в баке.</li> <li>Убедитесь, что программа стирки завершена.</li> <li>Если в барабане осталась вода, выберите программу с использованием слива или отжима.</li> <li>Убедитесь, что прибор получает электропитание.</li> <li>Эта проблема может быть вызвана неисправностью прибора. Обратитесь в авторизованный сервисный центр.</li> </ul>
Прибор издает необычный шум и вибрирует.	<ul style="list-style-type: none"> <li>Убедитесь, что прибор как следует выровнен. См. Главу «Инструкции по установке».</li> <li>Убедитесь, что упаковка и/или транспортировочные болты удалены. См. Главу «Инструкции по установке».</li> <li>Добавьте в барабан еще белья. Возможно, нагрузка недостаточна велика.</li> </ul>

Неисправность	Возможное решение
В ходе выполнения программы ее продолжительность увеличивается или уменьшается.	<ul style="list-style-type: none"> <li>• Функция SensiCare System может регулировать продолжительность программы согласно типу и размеру загрузки. См. Раздел «Определение загрузки SensiCare System» Главы «Ежедневное использование».</li> </ul>
Результаты стирки не удовлетворительны.	<ul style="list-style-type: none"> <li>• Увеличьте количество моющего средства или используйте другое моющее средство.</li> <li>• Перед стиркой используйте специальные средства для удаления стойких пятен.</li> <li>• Убедитесь в правильности выбранной температуры.</li> <li>• Уменьшите объем загрузки.</li> </ul>
Слишком много пены в барабане во время цикла стирки.	<ul style="list-style-type: none"> <li>• Уменьшите количество моющего средства.</li> </ul>
После цикла стирки в дозаторе моющих средств имеются остатки моющего средства.	<ul style="list-style-type: none"> <li>• Убедитесь, что заслонка в нужном положении (UP («вверх») при использовании порошкового средства и DOWN («вниз») при использовании жидкого моющего средства).</li> <li>• Убедитесь, что вы используете дозатор моющего средства согласно указаниям, приведенным в руководстве пользователя.</li> </ul>

После проверки включите прибор. Выполнение программы продолжится с того момента, на котором она была прервана.

Если неисправность появится снова, обратитесь в авторизованный сервисный центр. Если на дисплее отображаются другие коды ошибок. Выключите и включите прибор. В случае повторного возникновения неисправности обратитесь в авторизованный сервисный центр.

## 14. ПОКАЗАТЕЛИ ПОТРЕБЛЕНИЯ



Заявленные значения получены в лабораторных условиях в соответствии со стандартами. Они могут меняться в зависимости от количества и типа белья и окружающей температуры. Давление и температура поступающей воды и напряжение в сети также могут влиять на продолжительность программы стирки.



В ходе повышения качества продукции технические данные могут быть изменены без предварительного уведомления.



Во время программы стирки функция Prosense может менять продолжительность стирки и показатели потребления. Подробнее см. Параграф «Функция Prosense» Главы «Ежедневное использование».

Программы	За- грузка (кг)	Потребле- ние элек- троэнергии (кВт·ч)	Потребле- ние воды (в литрах)	Приблизи- тельная продолжи- тельность програм- мы (в ми- нутах)
Хлопок 60°C	8	1,35	70	159
«Энергосберегающая про- грамма для хлопка» при 60°C <sup>1)</sup>	8	0,96	52	244
Хлопок 40°C	8	0,87	69	158
Синтетика 40°C	3	0,60	56	103
Тонкие ткани 40°C	3	0,55	59	81
Шерсть 30°C	1,5	0,30	53	57

<sup>1)</sup> и загрузке 8 кг и опцией  является эталонной программой для расчета данных, указанных на табличке энергопотребления в соответствии со стандартом EU 95/12/EC. Измерения выполняются в соответствии с нормативом EN 60456/2005.

В отключенном состоянии (Вт)	При оставлении во включенном со- стоянии (Вт)
0.48	0.48

Информация, приведенная в таблице выше, соответствует требованиям постановления комиссии ЕС 1015/2010 о введении в действие директивы 2009/125/EC.

## 15. ТЕХНИЧЕСКИЕ ДАННЫЕ

Размеры	Ширина/Высота/Глуби- на/Общая глубина	600 мм/ 850 мм/ 571 мм/ 600 мм
Подключение к элек- тросети	Напряжение Общая мощность Предохранитель Частота	230 В 2200 Вт 10 А 50 Гц
Защита от проникновения твердых частиц и влаги обеспечивается защитной крышкой. Ис- ключения: низковольтное оборудование не имеет защиты от влаги.		IPX4
Давление в водопро- водной сети	Минимум Максимум	0,5 бар (0,05 МПа) 8 бар (0,8 МПа)
Подключение воды <sup>1)</sup>		Холодная вода

Максимальная загрузка	Хлопок	8 кг
Класс энергопотребления		A+++
Скорость отжима	Максимум	1000 об/мин

1) Присоедините наливной шланг к водопроводному крану с резьбой 3/4".

## 16. НЕИСПРАВНОСТЬ ЭЛЕКТРОСЕТИ

В случае кратковременного или долговременного перебоев подачи электроэнергии стиральная машина прекращает работу, особенно в случае, если нагрузка на электросеть превышает максимальную номинальную величину в 2000 ватт. Это может привести к уменьшению напряжения ниже приемлемой величины в 185 вольт.

В большинстве случаев при подобных перебоях электропитания достаточно просто дождаться восстановления нормального напряжения электросети.



Во избежание данных перебоев рекомендуется:

- Использовать стиральную машину в периоды, когда электросеть не перегружена (например, ночью).
- Позаботиться о том, чтобы при этом не были запущены другие приборы.

## 17. ПРИНАДЛЕЖНОСТИ

### 17.1 Набор крепежных накладок (4055171146)

Имеется в продаже в ближайшем авторизованном магазине.

При установке прибора на цоколе закрепите прибор крепежными накладками.

Внимательно прочитайте инструкцию, прилагаемую к данному аксессуару.

### 17.2 Комплект для установки приборов один на другой

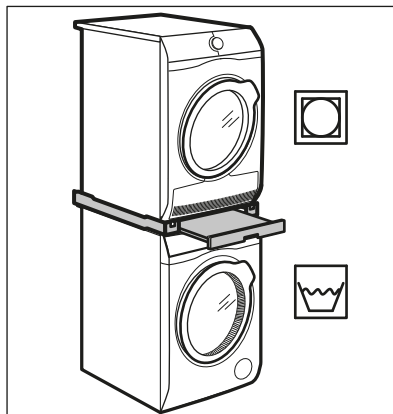

Сушильный барабан можно установить поверх стиральной машины **только при помощи подходящего комплекта для вертикальной сборки, который**

### произведен и одобрен ELECTROLUX.



Убедитесь в совместимости комплекта для вертикальной сборки, проверив глубину своих приборов.

Комплект для вертикальной сборки может использоваться только с приборами, перечисленными в приложенном к данному аксессуару буклете.

Внимательно прочитайте инструкции, прилагаемые к прибору и данному аксессуару.



#### **ВНИМАНИЕ!**

Не устанавливайте стиральную машину поверх сушильного барабана.

## 17.3 Цоколь с ящиком

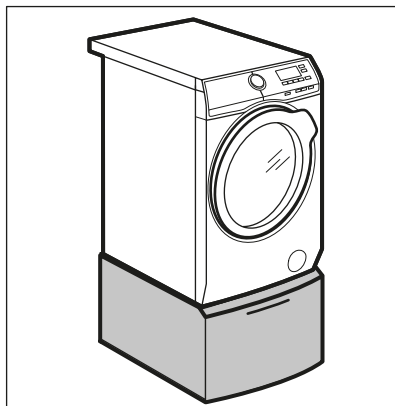

Поднимает ваш прибор и облегчает загрузку и выгрузку белья.

Ящик может быть использован для хранения белья (например, полотенца, моющих средств и т.д.)

Внимательно прочитайте инструкцию, прилагаемую к данному аксессуару.

## 17.4 Доступно по адресу <https://shop.electrolux.com.au/> или в авторизованных магазинах



Соответствие прибора стандартам безопасности гарантируется только при условии использования надлежащих принадлежностей, одобренных компанией ELECTROLUX. В случае использования ненадлежащих деталей любые претензии будут отклонены.

## 18. ОХРАНА ОКРУЖАЮЩЕЙ СРЕДЫ

Материалы с символом следует сдавать на переработку. Положите упаковку в соответствующие контейнеры для сбора вторичного сырья. Принимая участие в переработке старого электробытового оборудования, Вы помогаете защитить окружающую среду и

здоровье человека. Не выбрасывайте вместе с бытовыми отходами бытовую технику, помеченную символом . Доставьте изделие на местное предприятие по переработке вторичного сырья или обратитесь в свое муниципальное управление.



Класс энергетической эффективности: А

Дата производства данного изделия указана в серийном номере, где первая цифра номера соответствует последней цифре года производства, вторая и третья цифры – порядковому номеру недели. Например, серийный номер 73012345 означает, что изделие произведено на тридцатой неделе 2017 года.

Изготовитель: Electrolux Appliances AB, St. Göransgatan 143, 105 45 Stockholm, Швеция

Импортер и уполномоченная изготовителем организация:  
ООО "Электролюкс Рус", Кожевнический проезд 1, 115114,  
Москва, тел.: 8-800-200-3589

Изготовлено в Польше

## ЗМІСТ

1. ІНФОРМАЦІЯ З ТЕХНІКИ БЕЗПЕКИ.....	41
2. ІНСТРУКЦІЇ З ТЕХНІКИ БЕЗПЕКИ.....	42
3. УСТАНОВКА.....	44
4. ОПИС ВИРОБУ.....	48
5. ПАНЕЛЬ КЕРУВАННЯ.....	49
6. РУЧКА ПЕРЕМИКАННЯ ТА КНОПКИ.....	51
7. ПРОГРАМИ.....	53
8. НАЛАШТУВАННЯ.....	58
9. ПЕРЕД ПЕРШИМ ВИКОРИСТАННЯМ.....	59
10. ЩОДЕННЕ КОРИСТУВАННЯ.....	59
11. ПОРАДИ І РЕКОМЕНДАЦІЇ.....	64
12. ДОГЛЯД ТА ЧИСТКА.....	65
13. УСУНЕННЯ ПРОБЛЕМ.....	70
14. ПОКАЗНИКИ СПОЖИВАННЯ.....	73
15. ТЕХНІЧНІ ДАНІ.....	74
16. ПРОБЛЕМА З ЖИВЛЕННЯМ ВІД МЕРЕЖІ.....	74
17. ПРИЛАДДЯ.....	75

## З ДУМКОЮ ПРО ВАС

Дякуємо за придбання приладу Electrolux. Вибраний вами виріб є результатом поєднання багаторічного професійного досвіду та новітніх технологій. Оригінальний і стильний – сконструйований із думкою про вас. Користуючись ним, ви завжди отримуватимете найкращий результат. Компанія Electrolux вітає вас!

**Відвідайте наш веб-сайт:**



Поради з використання, брошури, інструкції з усунення несправностей, сервісна інформація:

**[www.electrolux.com/webselfservice](http://www.electrolux.com/webselfservice)**



Зареєструйте виріб, щоб отримати покращене обслуговування:

**[www.registerelectrolux.com](http://www.registerelectrolux.com)**



Придбання приладдя, витратних матеріалів та оригінальних запчастин для вашого приладу:

**[www.electrolux.com/shop](http://www.electrolux.com/shop)**

## РОБОТА З КЛІЄНТАМИ ТА СЕРВІСНЕ ОБСЛУГОВУВАННЯ

Рекомендується використовувати оригінальні запчастини.

У разі звертання до сервісного центру необхідно мати наступну інформацію: модель, номер виробу (PNC), серійний номер.

Цю інформацію можна знайти на табличці з технічними даними.

 **Увага!** Важлива інформація з техніки безпеки

 Загальна інформація й рекомендації

 Інформація щодо захисту навколишнього середовища



Може змінитися без оповіщення.

## 1. ⚠ ІНФОРМАЦІЯ З ТЕХНІКИ БЕЗПЕКИ

Перед установкою та експлуатацією приладу слід уважно прочитати інструкцію користувача. Виробник не несе відповідальності за травми або збитки через неправильне встановлення або використання. Інструкції з експлуатації приладу слід зберігати в безпечному і доступному місці з метою користування в майбутньому.

### 1.1 Безпека дітей і вразливих осіб

- Діти від 8 років, особи з обмеженими фізичними, сенсорними чи розумовими здібностями та особи без відповідного досвіду та знань можуть користуватися цим приладом лише під наглядом або після отримання інструктажу стосовно безпечного користування приладом і пов'язаних ризиків.
- Не дозволяйте дітям гратися з приладом.
- Не дозволяйте дітям до 3 років знаходитися поруч із приладом, коли він працює.
- Тримайте всі пакувальні матеріали подалі від дітей та утилізуйте ці матеріали належним чином.
- Тримайте м'які засоби в недоступному для дітей місці.
- Не допускайте дітей чи домашніх тварин до приладу, коли його дверцята відчинені.
- Якщо прилад обладнано пристроєм захисту від доступу дітей, такий пристрій необхідно активувати.
- Дітям забороняється виконувати очищення чи роботи з обслуговування приладу, які можуть виконуватися користувачем, без нагляду.

### 1.2 Загальні правила безпеки

- Не змінюйте технічні специфікації цього приладу.

- Не перевищуйте максимальний обсяг завантаження 8 кг (див. розділ «Таблиця програм»).
- Робочий тиск води на впуску води від випускного патрубку повинен становити від 0,5 бар (0,05 МПа) до 8 бар (0,8 МПа).
- Подбайте про те, щоб килим, килимок або інше підлогове покриття не закривало вентиляційні отвори в основі приладу.
- Прилад слід під'єднати до водопроводу за допомогою набору нових шлангів із комплекту або набору нових шлангів, що постачається авторизованим сервісним центром.
- Повторно використовувати набір старих шлангів не можна.
- У разі пошкодження електричного кабелю його має замінити представник виробника або його авторизованого сервісного центру чи інша кваліфікована особа. Робити це самостійно забороняється, оскільки існує небезпека ураження електричним струмом.
- Перш ніж виконувати технічне обслуговування, вимкніть прилад і вийміть вилку з розетки.
- Не використовуйте струмінь води та/або пару високого тиску для очищення приладу.
- Витріть прилад вологою ганчіркою. Застосовуйте лише нейтральні миючі засоби. Не використовуйте абразивні засоби, жорсткі серветки для очищення, розчинники або металеві предмети.

## 2. ІНСТРУКЦІЇ З ТЕХНІКИ БЕЗПЕКИ

### 2.1 Встановлення

- Видаліть усі транспортувальні болти та пакувальні матеріали.
- Тримайте транспортні болти в безпечному місці. Для перевезення приладу ці болти необхідно буде знов установити, щоб зафіксувати барабан для запобігання пошкодженню внутрішніх компонентів.
- Будьте обережні під час переміщення приладу, оскільки він важкий. Використовуйте захисні рукавички та взуття, що постачається в комплекті.

- Не встановлюйте й не використовуйте пошкоджений прилад.
- Дотримуйтесь інструкції зі встановлення, що постачаються разом із приладом.
- Не встановлюйте прилад і не використовуйте його у приміщеннях, де температура може опуститися нижче 0°C або де погодні явища можуть впливати на його роботу.
- Поверхня підлоги, на якій буде встановлено прилад, повинна бути рівною, нерухомою, чистою та термостійкою.
- Переконайтеся, що повітря може вільно циркулювати між приладом і підлогою.
- Не встановлюйте прилад безпосередньо над зливом у підлозі.
- Відрегулюйте ніжки для забезпечення необхідної відстані між приладом і підлогою.
- Не встановлюйте прилад у місцях, де не можна повністю відчинити дверцята.
- Не підставляйте під прилад ємність для збору води на випадок можливого протікання. Звертайтеся до авторизованого сервісного центру по інформацію про приладдя, яке дозволяється використовувати.
- Вставляйте штепсельну вилку в розетку електроживлення лише після закінчення установки. Переконайтеся, що після установки є вільний доступ до розетки електроживлення.
- Не торкайтеся кабелю живлення чи штепсельної вилки вологими руками.
- Не тягніть за кабель живлення, щоб відключити прилад із мережі. Завжди вимикайте, витягаючи штепсельну вилку.
- Цей прилад відповідає директивам ЄЕС.

## 2.2 Підключення до електромережі

- Прилад повинен бути заземленим.
- Завжди використовуйте правильно встановлену протиударну розетку.
- Переконайтеся в тому, що параметри на табличці з технічними даними сумісні з електричними параметрами електроживлення від мережі.
- Не використовуйте розгалужувачі, перехідники й подовжувачі.
- Будьте обережні, аби не пошкодити штепсельну вилку та кабель. Якщо кабель живлення потребує заміни, зверніться до нашого сервісного центру.

## 2.3 Підключення до водопроводу

- Не допускайте пошкодження шлангів.
- Перед тим, як пі'єднати прилад до нових труб або труб, що не використовувалися тривалий час, чи якщо проводилися ремонтні роботи або встановлювалися нові пристрої (лічильники води тощо), спустіть воду, доки вона не буде чистою й прозорою.
- Під час першого використання приладу й після першого використання переконайтеся у відсутності видимих витоків води.
- Не використовуйте подовжувальний шланг, якщо впускний шланг занадто короткий. Зверніться до сервісного центру, щоб замінити впускний шланг.
- Зливний шланг можна подовжити щонайбільше до 400 см. Звертайтеся до сервісного центру для отримання іншого зливного шланга та подовжувача.

## 2.4 Користування



### ПОПЕРЕДЖЕННЯ!

Існує ризик отримання травм, ураження електричним струмом, пожежі, опіків або пошкодження приладу.

- Прилад призначено виключно для застосування в домашніх умовах.

- Дотримуйтеся інструкцій з безпеки, що зазначені на упаковці мийного засобу.
- Не кладіть усередину приладу, поряд із ним або на нього легкозаймисті речовини чи предмети, змочені в легкозаймистих речовинах.
- Подбайте про те, щоб у білизні не залишалося металевих предметів.
- Не періть речі, сильно забруднені олією, мастилом або іншими жирними речовинами. Це може призвести до пошкодження деталей пральної машини. Такі речі слід попередньо випрати вручну, перш ніж завантажувати їх до пральної машини.
- Не торкайтеся скла дверцят під час виконання програми. Скло може нагрітися.
- Від'єднайте прилад від електромережі та водопостачання.
- Відріжте кабель електричного живлення близько до приладу та утилізуйте його.
- Зніміть фіксатор дверцят, щоб унеможливити зачинення дверцят, якщо діти або домашні тварини опиняться всередині барабана.
- Утилізуйте прилад відповідно до місцевих вимог з утилізації відпрацьованого електричного й електронного обладнання (Директива WEEE).

Цей продукт по змісту небезпечних речовин відповідає вимогам Технічного регламенту обмеження використання деяких небезпечних речовин в електричному та електронному обладнанні (постанова Кабінету Міністрів України №1057 від 3 грудня 2008р.)

## 2.5 Сервіс

- Для ремонту приладу зверніться в авторизований сервісний центр.
- Використовуйте лише оригінальні запасні частини.

## 2.6 Утилізація



### **ПОПЕРЕДЖЕННЯ!**

Існує небезпека задушення.

## 3. УСТАНОВКА



### **ПОПЕРЕДЖЕННЯ!**

Див. розділи з інформацією щодо техніки безпеки.

### 3.1 Розпакування

1. Зніміть зовнішню плівку. Для цього можна використовувати ріжучий інструмент.

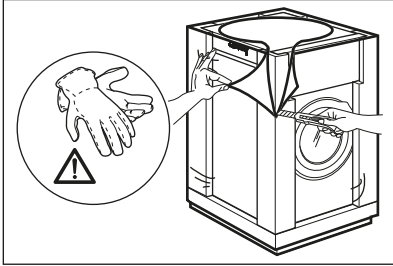

3. Відчиніть дверцята. Вийміть усе, що знаходиться в барабані.

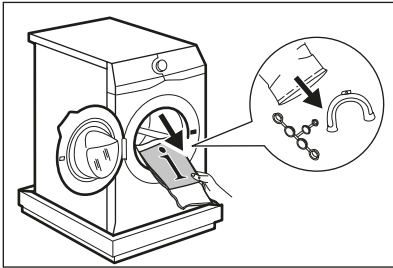

5. Видаліть нижню захисну деталь із полістиролу. Поставте прилад назад у вертикальне положення.

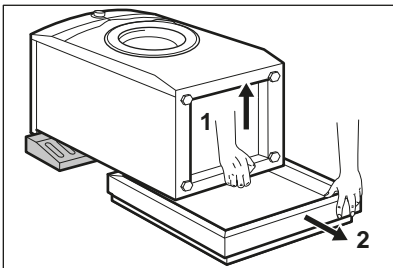

2. Зніміть картонну упаковку та пакувальний матеріал із полістиролу.

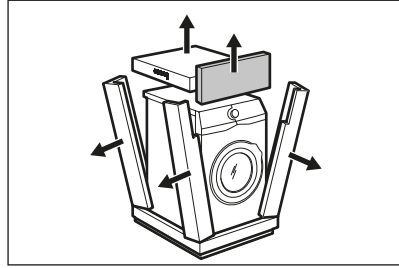

4. Розстеліть пакувальні матеріали з полістиролу на підлозі під приладом. Обережно покладіть на них прилад задньою стороною.

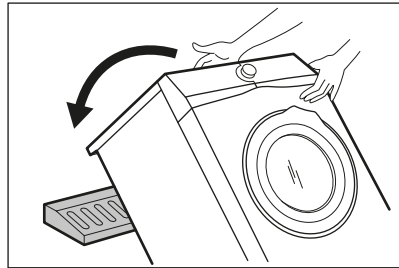

6. Видаліть кабель електроживлення та зливний шланг із тримачів шланга. *Зі зливного шланга може витікати вода. Це відбувається через те, що машина проходить випробування на заводі.*

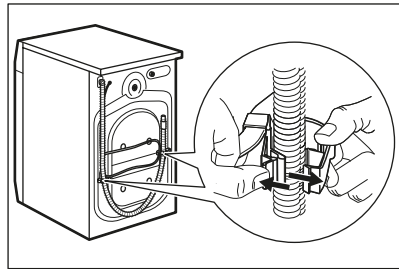

7. Зніміть три транспортувальні болти та витягніть пластикові розпірки.

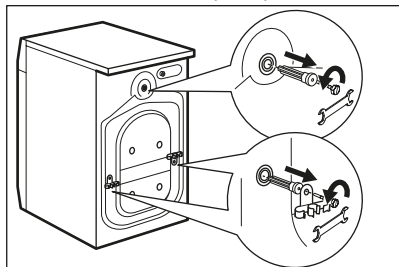

8. Вставте в отвори пластикові ковпачки, які знаходяться в пакеті з інструкцією з експлуатації.

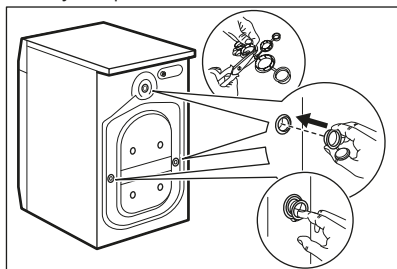

**Рекомендуємо зберегти пакувальні матеріали та транспортувальні болти для перевезення приладу в майбутньому.**

## 3.2 Інформація для встановлення

### 1. Встановлення і вирівнювання

Правильне регулювання рівня приладу запобігає вібрації, шуму та руху приладу під час роботи.

1. Установіть прилад на рівну тверду підлогу. Прилад повинен бути рівним та стійким. Переконайтесь у тому, що прилад не торкається стіни чи інших предметів, а також у вільній циркуляції повітря під приладом.
2. Послабте або підтягніть ніжки для того, щоб відрегулювати їх висоту. Усі

ніжки мають міцно стояти на підлозі.

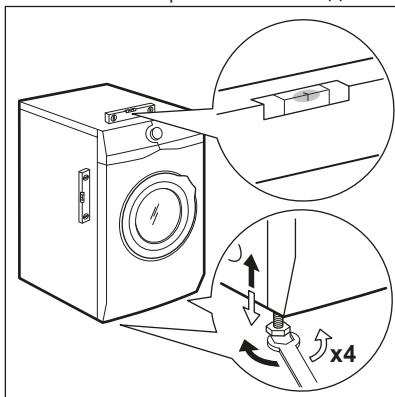

### **ПОПЕРЕДЖЕННЯ!**

Не підкладайте картонні, дерев'яні чи подібні матеріали під ніжки приладу для регулювання його рівня.

### 2. Впускний шланг



#### **УВАГА**

Переконайтесь у тому, що шланги не пошкоджені, а з'єднання герметичні. Не користуйтеся подовжувальним шлангом, якщо впускний шланг занадто короткий. Зверніться до сервісного центру, щоб замінити впускний шланг.

1. Приєднайте впускний шланг до задньої стінки приладу.

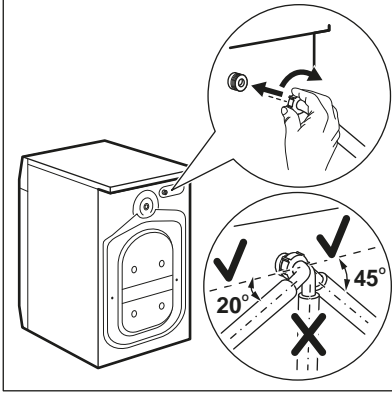

2. Поверніть шланг у правий або лівий бік, залежно від положення водопровідного крана. Переконайтеся, що шланг подачі води не знаходиться у вертикальному положенні.

3. За необхідності послабте круглу гайку, щоб установити його у правильне положення.

4. Приєднайте впускний шланг до водопровідного крана холодної води з різьбою 3/4 дюйма.

### 3. Злив води

Шланг для зливу води повинен знаходитися на висоті не менше 60 см і не більше 100 см.



Зливний шланг можна подовжити щонайбільше до 400 см. Звертайтеся до авторизованого сервісного центру для отримання іншого зливного шланга та подовжувача.

Шланг для зливу води можна від'єднувати різними способами.

1. За допомогою створення U-образного з'єднання зливного шланга та розташування навколо пластикової

напрямної для зливного шлангу.

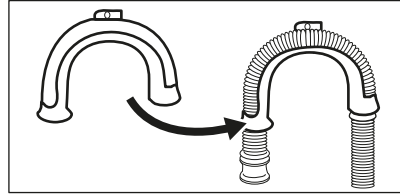

2. На краю раковини — Приєднайте напрямну до водопровідного крана чи до стіни.

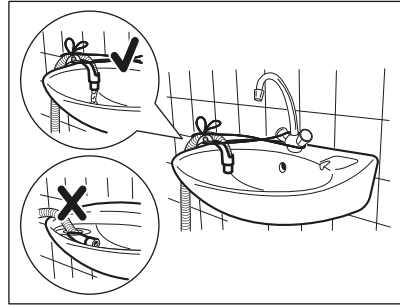

Переконайтеся, що пластикова напрямна не рухається під час зливу води із приладу, а кінець зливного шлангу не занурений у воду. Може мати місце зворотній рух брудної води в прилад.

3. Якщо кінець зливного шланга виглядає наступним чином (див. малюнок), його можна проштовхнути безпосередньо до стояка.

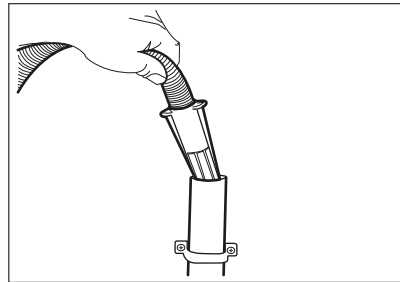

4. До стояка із вихідним отвором — Вставте зливний шланг безпосередньо

у зливну трубу. Див. малюнок.

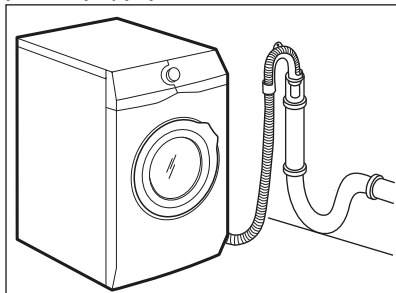

**i** Кінець зливного шланга має завжди вентилуватися, тобто внутрішній діаметр зливної труби (щонайменше 38 мм або 1,5 дюйма) має перевищувати зовнішній діаметр зливного шланга.

**5. Без пластикової напрямної для шланга, до зливного отвору раковини** — Вставте зливний шланг у зливний отвір і закріпіть його затисачем. Див. малюнок.

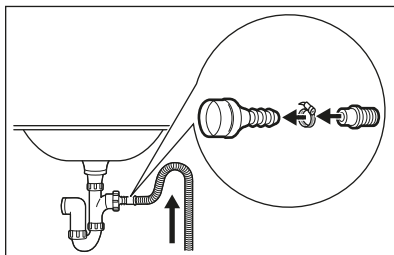

Переконайтеся в тому, що зливний шланг формує петлю для попередження потрапляння часточок з раковини до приладу.

**6. Помістіть шланг безпосередньо у вбудовану зливну трубу у стіні приміщення і закріпіть затисачем.**

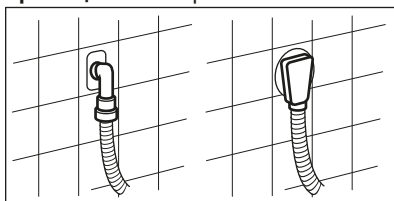

## 4. ОПИС ВИРОБУ

### 4.1 Огляд приладу

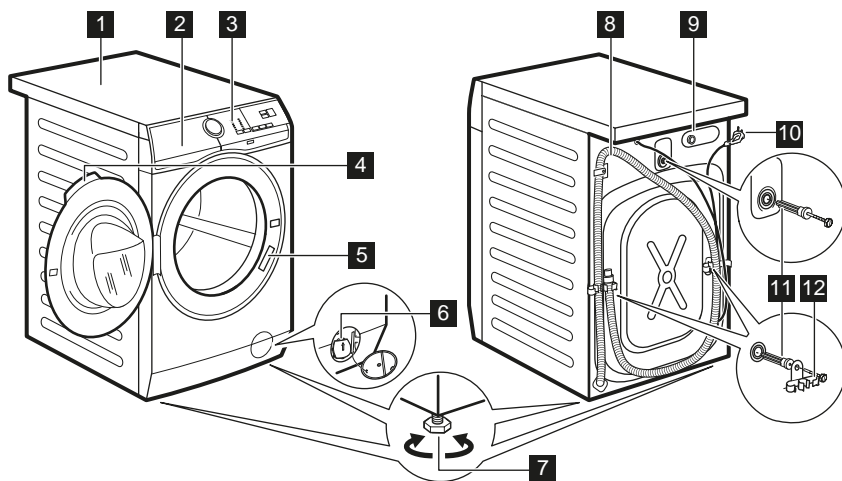

**1** Верхня кришка

**2** Дозатор миючого засобу



- 3 Панель керування
- 4 Ручка дверцят
- 5 Паспортна табличка
- 6 Фільтр зливного насоса
- 7 Ніжки для вирівнювання приладу
- 8 Зливний шланг

- 9 Підключення шланга подачі води
- 10 Кабель живлення
- 11 Транспортувальні болти
- 12 Опора для шланга

## 5. ПАНЕЛЬ КЕРУВАННЯ

### 5.1 Спеціальні функції

Ваша нова пральна машина відповідає всім сучасним вимогам до ефективного прання білизни при низькому споживанні води, електроенергії та миючого засобу, дбаючи про білизну.

- Система **SensiCare** автоматично адаптує тривалість програми до завантаженої в барабан білизни для досягнення ідеальних результатів прання за мінімальний час.

### 5.2 Опис панелі керування

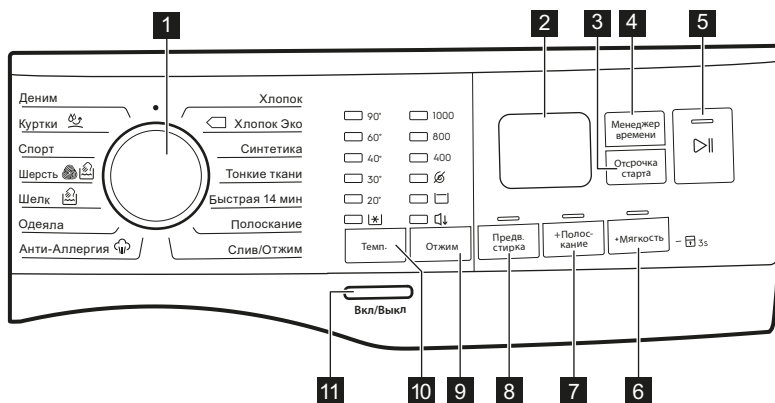

- 1 Перемикач програм
- 2 Дисплей
- 3 Сенсорна кнопка Отсрочка старта
- 4 Сенсорна кнопка Менеджер времени
- 5 Старт/Пауза сенсорна кнопка
- 6 Сенсорна кнопка +М'якість
- 7 Сенсорна кнопка +Полоскание
- 8 Сенсорна кнопка Предв. стирка

- 9 Сенсорна кнопка опцій скорочення швидкості Отжим
  - Без віджимання опція
  - Полоскання без зливу опція
  - Нічний цикл опція
- 10 Сенсорна кнопка Темп.
- 11 Кнопка Вкл/Выкл

## 5.3 Дисплей

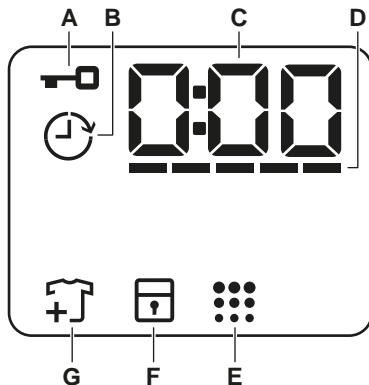

A		Індикатор блокування дверцят.
B		Індикатор відкладеного запуску.
C		На цифровому індикаторі може відобразитися наведена далі інформація. <ul style="list-style-type: none"> <li>• Тривалість програми (напр., 2:40).</li> <li>• Тривалість відкладеного запуску (напр., 2h).</li> <li>• Закінчення циклу ().</li> <li>• Код попередження (напр., E20).</li> </ul>
D		Індикатор рівня Time Manager.
E		Індикатор очищення барабану.
F		Індикатор функції захисту від доступу дітей.
G		Індикатор додавання речей. Світиться на початку фази прання, коли користувач може поставити прилад на паузу та додати білизну.

## 6. РУЧКА ПЕРЕМИКАННЯ ТА КНОПКИ

### 6.1 Вступ

**i** Деякі опції/функції недоступні для всіх програм прання. Перевірте сумісність опцій/функцій та програм прання за таблицею програм. Деякі опції/функції є взаємовиключними. В такому випадку прилад не дозволить обрати разом несумісні опції/функції.

### 6.2 Вкл/Викл

Натисніть на цю кнопку і утримуйте її протягом декількох секунд, щоб увімкнути або вимкнути прилад. При увімкненні або вимкненні приладу чути два різних звуки.

Оскільки функція Stand-by автоматично вимикає прилад через декілька хвилин для зниження споживання електроенергії, може знадобитися повторно увімкнення приладу.

Для отримання детальної інформації, див. параграф «Режим очікування» в розділі «Щоденне користування».

### 6.3 Темп.

Після встановлення програми прання прилад автоматично пропонує температуру за промовчанням.

Індикатор Холодне прання **[\*]** = холодна вода.

Засвітиться індикатор встановленої температури.

### 6.4 Отжим

Після встановлення програми прилад автоматично обирає максимальну швидкість віджимання, крім програми Деним.

**Додаткові опції віджимання:**

- **Без віджимання** **[⊗]**. Засвітиться відповідний індикатор.

Установіть цю функцію для того, щоб вимкнути всі фази віджимання. Прилад виконує лише фазу зливання обраної програми прання. Встановіть цю опцію для дуже делікатних виробів. У деяких програмах прання під час фази полоскання використовується більший обсяг води

- **Полоскання без зливу** **[□]**. Засвітиться відповідний індикатор. Остаточне віджимання не виконується. Вода, що була залита після останнього полоскання, не зливається, що дозволяє запобігти утворенню складок на білизні. Після завершення програми прання вода залишається в барабані. Дверцята залишаються заблокованими, а барабан регулярно обертається, щоб зменшити кількість зморшок на білизні. Щоб розблокувати дверцята, необхідно злити воду. При торканні кнопки Старт/Пауза **[▶||]** прилад виконує фазу віджимання та зливає воду.

- **Нічний цикл** **[⏴]**. Засвітиться відповідний індикатор. Проміжне та остаточне віджимання скасовуються, і програма закінчується з водою у барабані. Це допомагає зменшити кількість зморшок на білизні. Дверцята залишаються заблокованими. Барабан регулярно обертається, щоб зменшити кількість зморшок. Щоб розблокувати дверцята, необхідно злити воду. Оскільки програма дуже тиха, вона підходить для використання у нічний час, коли доступні дешевші тарифи на електроенергію. В деяких програмах полоскання виконуватиметься із використанням більшої кількості води.

При торканні кнопки Старт/Пауза **[▶||]** прилад виконує лише фазу зливу.

- **i** Прилад автоматично зливає воду приблизно через 18 годин.

## 6.5 Предв. стирка

За допомогою цієї функції можна додати до програми прання фазу попереднього прання.

Світиться відповідний індикатор.

- Використовуйте цю опцію, щоб додати фазу попереднього прання при 30°C перед фазою основного прання. Ця опція рекомендована для дуже забрудненого одягу, особливо, якщо він містить пісок, пил, бруд та інші тверді часточки.

 Ці опції можуть збільшити тривалість програми.

## 6.6 Постійна +Полоскание

За допомогою цієї опції можна додати декілька додаткових циклів полоскання відповідно до обраної програми прання.

Використовуйте цю опцію для прання речей людей, які мають алергію на миючі засоби, та осіб з чутливою шкірою.

 Ця опція збільшує тривалість програми.

Над сенсорною кнопкою засвітиться відповідний індикатор та світлитиметься постійно під час наступних циклів, доки опцію не буде деактивовано.

## 6.7 Постійна +Мягкість

Встановіть цю опцію для оптимального розподілу пом'якшувача тканин та підвищення м'якості білизни.

Рекомендується при використанні пом'якшувача тканин.

 Ця опція збільшує тривалість програми.

Над сенсорною кнопкою засвітиться відповідний індикатор та світлитиметься постійно під час наступних циклів, доки опцію не буде деактивовано.

## 6.8 Отсрочка старта

За допомогою цієї опції можна відкласти запуск програми на більш зручний час.

Торкайтеся кнопки до встановлення часу, на який слід відкласти запуск. Час збільшується покроково на період від 1 до 20 годин.

Після натиснення кнопки Старт/Пауза  на дисплеї відображається

індикатор  та обраний час затримки запуску, прилад починає зворотний відлік часу, а дверцята блокуються.

## 6.9 Менеджер времени

За допомогою цієї опції можна скоротити тривалість програми в залежності від обсягу завантаження білизни та ступеня її забруднення.

Коли налаштовано програму прання, на дисплеї відображається тривалість її виконання за промовчанням та риси

-----  
Торкніться кнопки Менеджер времени для скорочення тривалості програми відповідно до ваших потреб. На дисплеї відобразиться нова тривалість програми, а кількість рисок відповідно скоротиться:

---- підходить для повного завантаження одягу із середнім ступенем забруднення.

--- — швидкий цикл для повного завантаження одягу із низьким ступенем забруднення.

-- — дуже швидкий цикл для невеликого обсягу завантаження (макс. половина рекомендованого завантаження).

- — найкоротший цикл для освіження невеликої кількості білизни.

Функція керування часом застосовується лише для програм з таблиці.

індикатор	Хлопок	Хлопок Еко 	Синтетика
----- 1)	■	■	■
-----	■	■	■
---	■	■	■
--	■	■	■

індикатор	Хлопок	Хлопок Еко 	Синтетика
-	■	■	■

1) Тривалість за промовчанням для всіх програм.

## 6.10 Старт/Пауза

Торкніться кнопки Старт/Пауза, щоб запустити прилад, поставити його на паузу або припинити програму, що виконується.





## 7. ПРОГРАМИ

### 7.1 Таблиця програм

Програма	Максимальна швидкість віджимання	Максимальне завантаження	Опис програми (Тип завантаження та ступінь забруднення)
Температура за промовчанням Діапазон температур	Діапазон швидкості віджимання [об/хв]		
Хлопок 40 °С 90 °С - холодне прання	1000 об/хв (1000-400)	8 кг	<b>Білі і кольорові бавовняні речі.</b> Середній і низький ступінь забруднення.
 Хлопок Еко <sup>1)</sup> 40 °С 60 °С - 40 °С	1000 об/хв (1000-400)	8 кг	<b>Біла і нелиноча бавовна.</b> Середній ступінь забруднення. Рівень енергоспоживання зменшується, а час виконання програми прання збільшується.
Синтетика 40 °С 60 °С - холодне прання	1000 об/хв (1000 - 400)	3 кг	<b>Вироби з синтетичних або змішаних тканин.</b> Середній ступінь забруднення.

Програма Температура за промовчанням Діапазон температур	Максимальна швидкість віджимання Діапазон швидкості віджимання [об/хв]	Максимальне завантаження	Опис програми (Тип завантаження та ступінь забруднення)
Тонкие ткани 40 °С 40 °С - холодне прання	1000 об/хв (1000-400)	3 кг	<b>Делікатні тканини, наприклад, акрил, віскоза та вироби із змішаних тканин, які вимагають більш м'якого прання.</b> Середній ступінь забруднення.
Быстрая 14 мин 30 °С	800 об/хв (800- 400 )	2 кг	<b>Вироби з синтетичних і змішаних тканин.</b> Вироби з низьким ступенем забруднення і речі, які потрібно освіжити.
Полоскание	1000 об/хв (1000-400)	2 кг	<b>Усі типи тканин, крім виробів з вовни і делікатних тканин.</b> Програма для полоскання і віджимання білизни. Швидкість віджимання за промовчанням — використовується для програм прання бавовни. Знизьте швидкість віджимання залежно від типу білизни. За потреби встановіть опцію +Полоскание, аби додати цикли полоскання. Якщо налаштовано низьку швидкість віджимання для програми полоскання, здійснюється делікатне полоскання і виконується короткий цикл віджимання.
Слив/Отжим	1000 об/хв (1000-400)	8 кг	Для віджимання білизни та зливання води з барабана. <b>Усі типи тканин, крім виробів з вовни і делікатних тканин.</b>
Анти-Алергія 60 °С	1000 об/хв (1000 - 400 )	8 кг	<b>Білі бавовняні речі.</b> Ця програма видаляє мікроорганізми завдяки фазі прання при температурі понад 60°С протягом декількох хвилин. Це допомагає зменшити кількість мікробів, бактерій, мікроорганізмів та часточок бруду. Додаткова фаза полоскання забезпечує ретельне видалення залишків миючого засобу та пилку/алергенів. Завдяки цьому прання стає більш ефективним.
Одеяла 40 °С 60 °С - холодне прання	800 об/хв (800 - 400 )	3 кг	<b>Одна синтетична ковдра, одяг з підкладкою, пухові ковдри, пухові куртки та подібні речі.</b>
Шелк  30 °С	800 об/хв (800 - 400 )	1 кг	Спеціальна програма для <b>виробів з шовкових і змішаних синтетичних тканин.</b>

Програма Температура за промов- чанням Діапазон температур	Макси- мальна швидкість віджиман- ня Діапазон швидкості віджиман- ня [об/хв]	Макси- маль- не зав- анта- ження	Опис програми (Тип завантаження та ступінь забруднен- ня)
Шерсть  40 °C 40 °C - хо- лодне прання	1000 об/хв (1000- 400 )	1,5 кг	<b>Вироби з вовни, призначені для прання у пральних машинах і для ручного прання, а також інші вироби з позначкою «ручне прання».<sup>2)</sup></b>
Спорт 30 °C 40 °C - хо- лодне прання	1000 об/хв (1000 - 400 )	2,5 кг	<b>Спортивний одяг зі змішаних тканин Вироби з низьким ступенем забруднення або речі, які потрібно освіжити.</b>

Програма Температура за промов- чанням Діапазон температур	Макси- мальна швидкість віджиман- ня Діапазон швидкості віджиман- ня [об/хв]	Макси- маль- не зав- анта- ження	Опис програми (Тип завантаження та ступінь забруднен- ня)
Куртки  30 °C 40 °C - хо- лодне прання	1000 об/хв (1000- 400 )	2,5 кг <sup>3)</sup> 1 кг <sup>4)</sup>	 Не використовуйте пом'якшувачі для тканин, а також переконайтесь, що в дозаторі для миючих засобів немає залишків пом'якшувача. <p><b>Синтетичний спортивний одяг.</b>Ця програма призначена для лагідного прання сучасного верхнього спортивного одягу, а також підходить для одягу для занять у спортзалі, поїздок на велосипеді, бігу та подібного спортивного одягу. Рекомендоване завантаження білизни 2,5 кг.</p> <p><b>Водонепроникні, водонепроникні-дишаючі тканини та тканини з водовідштовхуючими властивостями.</b>Ця програма також може використовуватись в якості циклу відновлення водонепроникних властивостей тканин з водовідштовхуючим покриттям. Для виконання циклу відновлення водовідштовхуючих властивостей, виконайте наступні дії.</p> <ul style="list-style-type: none"> <li>• Додайте миючий засіб у відділення .</li> <li>• Залийте спеціальний засіб для відновлення водовідштовхуючих властивостей для тканин у відділення для пом'якшувача лотка для миючих засобів .</li> <li>• Зменшіть завантаження білизни до 1 кг.</li> </ul> <p> Для досягнення найкращого результату відновлення водовідштовхуючих властивостей висушіть одяг у сушильній машині, встановивши програму сушіння Куртки (за її наявності та якщо інформація щодо догляду на етикетці виробу дозволяє сушіння у машині).</p>



Програма Температура за промов- чанням Діапазон температур	Макси- мальна швидкість віджиман- ня Діапазон швидкості віджиман- ня [об/хв]	Макси- маль- не зав- анта- ження	Опис програми (Тип завантаження та ступінь забруднен- ня)
Деним 30 °С 40 °С - хо- лодне прання	1000 об/хв (1000 - 400 )	3 кг	<b>Спеціальна програма для джинсового одягу з делікатною фазою прання для зведення до мінімуму вицвітання кольору та утворення плям.</b> Для кращого догляду рекомендується знизити обсяг речей, що завантажуються в машину.

1) **Стандартні програми для показників споживання, зазначених на ярлику щодо енергоспоживання.** Згідно з положенням 1061/2010, цими програмами є «Стандартна програма для бавовни 60°C» і «Стандартна програма для бавовни 40°C» відповідно. Використання цих програм є найбільш ефективним з огляду на сумарне споживання електроенергії і води для прання виробів з бавовни із середнім ступенем забруднення.









Температура води під час виконання фази прання може відрізнитися від температури, заявленої для обраної програми.

- 2) Під час виконання цього циклу барабан обертається повільно для того, щоб забезпечити делікатне прання. Може здаватися, що барабан не обертається або обертається неналежним чином.
- 3) Програма прання.
- 4) Програма прання та фаза відновлення водовідштовхуючих властивостей.

### Сумісність опцій програм

Програма	Отжим				Предв. стирка	+Полоскание	+Мягкость	Отсрочка старта	Менеджер времени
Хлопок	■	■	■	■	■	■	■	■	■
Хлопок Эко	■	■	■	■	■	■	■	■	■
Синтетика	■	■	■	■	■	■	■	■	■
Тонкие ткани	■	■	■	■	■	■	■	■	■
Быстрая 14 мин	■	■	■	■	■	■	■	■	■

Програма	Отжим				Предв. стирка	+Полоскание	+Мягкость	Отсрочка старта	Менеджер времени
Полоскание	■	■	■			■		■	
Слив/Отжим	■	■							■
Анти-Аллергия	■	■	■		■	■	■	■	
Одеяла	■	■					■	■	
Шелк 	■	■							■
Шерсть  	■	■	■						■
Спорт	■	■	■		■	■		■	
Куртки 	■	■	■			■		■	
Деним	■	■	■	■		■	■	■	

## 7.2 Woolmark Apparel Care - Синій



Цикл прання вовняних речей у цій машині було схвалено компанією

Woolmark для прання виробів із вовни, що мають на етикетці символ «ручне прання», за умови дотримання інструкцій, наданих виробником цієї пральної машини. Дотримуйтесь інструкцій щодо сушіння та інших інструкцій щодо прання, зазначених на етикетці виробу. M1511

У Великобританії, Ірландії, Гонконзі та Індії символ Woolmark є товарним знаком.

## 8. НАЛАШТУВАННЯ

### 8.1 Звукові сигнали

Прилад може видавати різні звукові сигнали, які вмикаються у наступних випадках.

- Увімкнення приладу (спеціальний короткий сигнал).
- Вимкнення приладу (спеціальний короткий сигнал).
- Торкання кнопок (звук клацання).
- Неправильний вибір (3 короткі сигнали).
- Завершення програми (послідовність звуків протягом приблизно 2 хвилин).

- Несправність приладу (послідовність звуків протягом приблизно 5 хвилин).

Для **деактивації/активації** звукових сигналів, коли програму завершено, одночасно натисніть та утримуйте протягом 2 секунд кнопку Темп. і кнопку Отжим. На дисплеї відображається «Увімк./Вимк.»



Якщо звукові сигнали деактивовано, вони будуть застосовуватися лише в разі несправності приладу.

- Щоб **увімкнути/вимкнути** цю опцію, утримуйте кнопку +М'якість, доки  **засвітиться/згасне** на дисплеї.

Прилад використовуватиме цю опцію за промовчанням після його вимкнення.

Функція захисту від доступу дітей може бути недоступною протягом декількох після увімкнення приладу.

## 8.2 Захист від доступу дітей

Ця функція не дозволяє дітям гратись з панеллю керування.

## 9. ПЕРЕД ПЕРШИМ ВИКОРИСТАННЯМ

1. Переконайтеся в наявності електроживлення та в тому, що водопровідний кран відкрито.
2. Налийте невелику кількість миючого засобу у відділення, позначене .
3. Установіть і запусіть програму для прання бавовни при найвищій температурі без білизни в барабані.

Це видалить увесь можливий бруд із барабана та бака.

## 10. ЩОДЕННЕ КОРИСТУВАННЯ



### ПОПЕРЕДЖЕННЯ!

Див. розділи з інформацією щодо техніки безпеки.

### 10.1 Увімкнення приладу

1. Вставте вилку в розетку.
2. Відкрийте водопровідний кран.
3. Натисніть кнопку Вкл/Выкл та утримуйте декілька секунд, щоб увімкнути прилад.

Лунає короткий звук.

На дисплеї відображається тривалість циклу.

### 10.2 Завантаження білизни

1. Відчиніть дверцята приладу.
2. Струшуйте речі, перш ніж класти їх у прилад.
3. Одна за одною завантажте речі в барабан.

Не кладіть занадто багато білизни в барабан.

4. Щільно зачиніть дверцята.

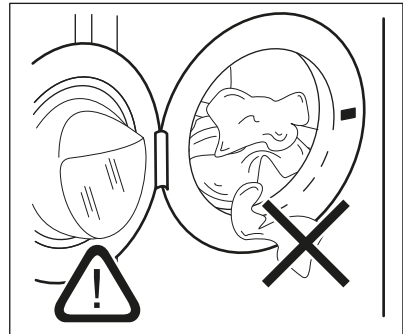

**УВАГА**

Для уникнення ризику витікання води та пошкодження білизни, переконайтеся, що білизну не затиснуто між ущільнювачем і дверцятами.

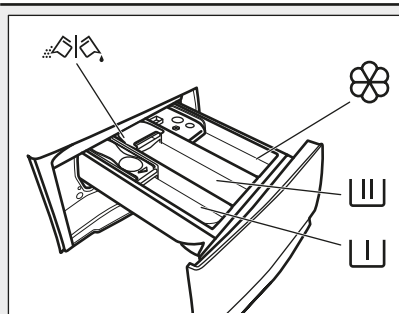

Прання дуже забрудненого одягу з великими плямами жиру може призвести до пошкодження гумових деталей пральної машини.

**10.3 Додавання миючого засобу і добавок**

Відділення для фази попереднього прання, програми замочування або засобу для видалення плям.



Відділення для фази прання.



Відділення для рідких добавок (кондиціонер для тканини, крохмаль).

**MAX** Максимальний рівень для рідких добавок.



Відкидна кришка для порошкового чи рідкого миючого засобу.



Завжди дотримуйтесь інструкцій, наведених на упаковці мюючих засобів. Ми рекомендуємо не перевищувати максимально зазначений рівень (**MAX**). Ця кількість гарантує найкращий результат прання.



Після закінчення циклу прання за необхідності видаліть залишки мюючого засобу з дозатора для мюючих засобів.

**10.4 Перевірте положення клапана для мюючого засобу**

1. Витягніть лоток дозатора мюючого засобу до його зупинки.

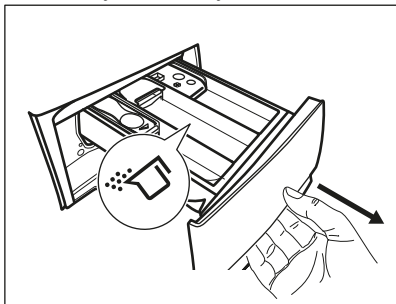

2. Натисніть на важіль донизу, щоб вийняти лоток.
3. Для використання порошкового мюючого засобу слід повернути клапан уверх.
4. Для використання рідкого мюючого засобу слід повернути клапан униз.

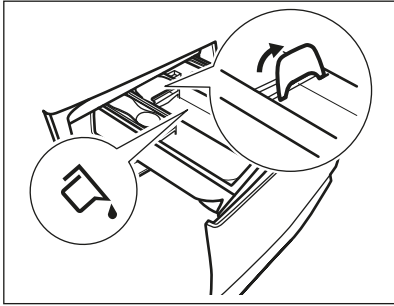

Якщо клапан знаходиться **ВНИЗУ**:

- Не користуйтеся гелевими або густими рідкими миючими засобами.
  - Не перевищуйте рівень рідкого миючого засобу, зазначений на клапані.
  - Не встановлюйте фазу попереднього прання.
  - Не налаштовуйте функцію відкладеного запуску.
5. Відміряйте необхідну кількість миючого засобу й кондиціонера для тканин.
  6. Обережно закрийте дозатор миючого засобу.

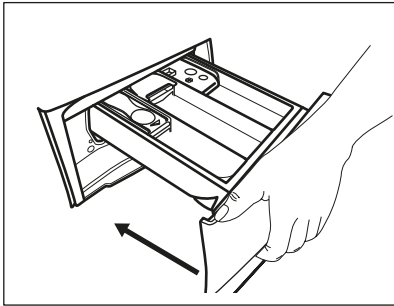

Стежте за тим, щоб клапан не блокував лоток під час зачинення.

## 10.5 Встановлення програми

1. Поверніть перемикач програм, щоб обрати бажану програму прання. Мигить індикатор кнопки Старт/Пауза ▷||.

На дисплеї відображається орієнтовна тривалість програми.

2. Щоб змінити температуру та/або швидкість віджимання, торкніться відповідних кнопок.

3. За бажанням встановіть одну або декілька опцій, торкнувшись відповідних кнопок. На дисплеї засвітяться відповідні індикатори, а задана інформація відповідно зміниться.

**i** У випадку, якщо **не можливо** встановити бажану опцію, лунає звуковий сигнал.

## 10.6 Запуск програми

Торкніться кнопки Старт/Пауза ▷||, щоб розпочати виконання програми. Відповідний індикатор припинить блимати та почне світитися постійно. Програма запускається, і дверцята блокуються. На дисплеї відображається індикатор —□.

**i** Протягом короткого часу, поки прилад наповнюється водою, може працювати зливний насос.



## 10.7 Запуск програми з функцією відкладеного запуску



1. Торкніться кнопки Отсрочка старта ▷|| декілька разів, доки на дисплеї не відобразиться час, на який ви хочете відкласти запуск. На дисплеї індикатор показує ↻.

2. Торкніться кнопки Старт/Пауза ▷||. Дверцята приладу блокуються і починається зворотний відлік часу до відкладеного пуску. На дисплеї відображається індикатор —□. Після закінчення зворотного відліку автоматично запускається програма.





## Скасування відкладеного пуску після початку зворотного відліку

Щоб скасувати відкладений пуск, виконайте наведені далі дії.

1. Торкніться кнопки Отсрочка старта  декілька разів, доки на дисплеї не відобразиться час, на який ви хочете відкласти запуск. На дисплеї індикатор показує 



Торкніться кнопки Старт/Пауза . Прилад блокує дверцята і розпочинає зворотний відлік часу до відкладеного пуску. На дисплеї відображається індикатор .

Після закінчення зворотного відліку автоматично запускається програма.

2. Торкніться кнопки Старт/Пауза , щоб перевести прилад у режим паузи. Блимає відповідний індикатор.
3. Торкніться кнопки Отсрочка старта  декілька разів, доки на дисплеї не відобразиться , а індикатор  не згасне.
4. Торкніться кнопки Старт/Пауза , знову, щоб запустити програму негайно.

## Зміна відкладеного пуску після початку зворотного відліку

Щоб змінити відкладений пуск, виконайте наступні дії.

1. Торкніться кнопки Старт/Пауза , щоб перевести прилад у режим паузи. Блимає відповідний індикатор.
2. Торкніться кнопки Отсрочка старта  декілька разів, доки на дисплеї не відобразиться час, на який ви хочете відкласти запуск.
3. Торкніться кнопки Старт/Пауза , знову, щоб розпочати новий зворотний відлік.

## 10.8 Визначення завантаження системою SensiCare

Після торкання кнопки Старт/Пауза .



1. Система SensiCare починає визначення ваги завантаженої

білизни для розрахунку реальної тривалості програми. Під час цієї фази смужки Time Manager , розташовані під цифрами часу, відтворюють просту анімацію.

2. Приблизно через 15-20 хвилин смужки Time Manager зникають і відображається нова тривалість циклу. Прилад автоматично адаптує тривалість програми відповідно до завантаження для досягнення ідеальних результатів прання за мінімальний час.

## 10.9 Переривання програми та зміна опцій

Коли програма виконується, можна змінити **лише деякі** опції:

1. Торкніться кнопки Старт/Пауза . Блимає відповідний індикатор.
2. Змініть опції. Інформація на дисплеї змінюється відповідно.
3. Знову торкніться кнопки Старт/Пауза .

Програма прання продовжується.

## 10.10 Скасування програми, що виконується

1. Натисніть кнопку Вкл/Викл, щоб скасувати програму та вимкнути прилад.
2. Натисніть кнопку Вкл/Викл знову, щоб увімкнути прилад.



Якщо функція системи SensiCare виконана, і прилад почав заповнюватися водою, нова програма починається **без повторення фази системи SensiCare**. Вода і миючий засіб не зливаються з метою уникнення марних витрат.

Існує також альтернативний спосіб скасування:

1. Поверніть перемикач у положення «Скинути» .



2. Зачекайте 1 секунду. На дисплеї з'являється  . Тепер можна налаштувати нову програму прання.

## 10.11 Відкриття дверцят — Додавання речей



Якщо температура та рівень води в барабані занадто високі, а барабан досі обертається, відчинити дверцята неможливо.

Під час виконання програми або після вибору відкладеного запуску дверцята приладу буде заблоковано.

1. Торкніться кнопки Старт/Пауза  . На дисплеї згасне відповідний індикатор замка дверцят.
2. Відчиніть дверцята приладу. У разі необхідності додайте або витягніть речі.
3. Закрийте дверцята й торкніться кнопки Старт/Пауза  .

Виконання програми або відкладеного запуску продовжиться.

## 10.12 Завершення програми

Після завершення програми прилад автоматично зупиняється. Лунає звуковий сигнал (якщо ця функція активна). На дисплеї відображається 

Індикатор кнопки Старт/Пауза  згасає.

Дверцята розблоковуються, і індикатор  згасає.

1. Натисніть кнопку Вкл/Викл  , щоб вимкнути прилад.

Через п'ять хвилин після завершення програми прання функція енергозбереження автоматично вимикає прилад.









При повторному ввімкненні приладу на дисплеї відображається кінець попередньої програми. Поверніть перемикач програм, щоб встановити новий цикл.

2. Вийміть білизну з приладу.
3. Переконайтеся в тому, що барабан порожній.
4. Залиште дверцята та дозатор миючого засобу дещо відкритими, щоб запобігти появі плісняви й неприємних запахів.
5. Закрийте водопровідний кран.

## 10.13 Злив води після завершення циклу

Якщо обрано програму або функцію, після завершення якої вода залишається в баку після останнього полоскання, програма завершилася, але:

- У зоні часу відображається  , а на дисплеї — блокування дверцят .
- Барабан обертається з рівномірними інтервалами для того, щоб запобігти появі складок на білизні.
- Дверцята залишаються заблокованими.
- Щоб відкрити дверцята, необхідно злити воду.

1. За необхідності торкніться кнопки Отжим  , щоб зменшити швидкість віджимання, запропоновану приладом.
  2. Натисніть кнопку Старт/Пауза  :
    - Якщо встановлено Полоскання без зливу  , прилад зливає воду та здійснює віджимання.
    - Якщо встановлено Нічний цикл  , прилад лише зливає воду
- Індикатор опції Полоскання без зливу  зникає.

3. Після завершення програми та вимкнення індикатора блокування дверцят  можна відкрити дверцята.

- 4. Натисніть кнопку Вкл/Выкл та утримуйте декілька секунд, щоб вимкнути прилад.

### 10.14 Режим очікування

Функція Stand-by (режим очікування) автоматично вимикає прилад для зниження споживання електроенергії у наступних випадках.

- Ви не користуєтеся приладом протягом 5 хвилин. Натисніть кнопку Вкл/Выкл, щоб знову увімкнути прилад.
- Через 5 хвилин після закінчення програми прання. Натисніть кнопку Вкл/Выкл, щоб знову увімкнути прилад.

На дисплеї відображається повідомлення про завершення останньої встановленої програми. Поверніть перемикач програм, щоб встановити новий цикл.

Перемикач встановлено у положення «Скидання» \*, прилад автоматично вимикається через 30 секунд.



Якщо обрано програму або функцію, після завершення якої вода залишається в барабані, функція Stand-by **не вимикає** прилад, щоб нагадати вам про необхідність зливу води.

## 11. ПОРАДИ І РЕКОМЕНДАЦІЇ



### ПОПЕРЕДЖЕННЯ!

Див. розділи з інформацією щодо техніки безпеки.

### 11.1 Завантаження білизни

- Розподіліть білизну за типами: біла, кольорова, синтетика, делікатні вироби та вовна.
- Дотримуйтеся вказівок щодо прання, наведених на етикетках щодо догляду за одягом.
- Не періть білі та кольорові речі разом.
- Деякі кольорові речі можуть линяти під час першого прання. Рекомендується перші декілька разів прати їх окремо.
- Наволочки застебніть на ґудзики, застебніть «блискавки», гачки та кнопки. Застебніть ремені.
- Спорожніть кишені та розправте їх.
- Виверніть навиворіт багат шарові тканини, вовняні вироби й одяг із фарбованими зображеннями.
- Попередньо обробіть складні плями.
- Речі зі значними плямами періть зі спеціальним миючим засобом.
- Будьте обережні з фіранками. Зніміть усі гачки та покладіть фіранки в мішок для прання чи наволочку.

- Не періть білизну з невідшитими краями або розірвану білизну.
- Для прання дрібних та/або делікатних речей (таких як бюстгальтери на кісточках, ремені, колготки тощо) користуйтеся мішками для прання.
- Завантаження малої кількості білизни може спричинити дисбаланс під час віджимання, що призводить до надмірної вібрації. Якщо це відбувається:
  - a. припиніть програму та відкрийте дверцята (див. розділ «Щоденне користування»);
  - b. вручну перерозподіліть білизну рівномірно в баку;
  - c. натисніть кнопку Старт/Пауза. Фаза віджимання продовжується.

### 11.2 Стіякі плями

Води і миючого засобу недостатньо для видалення деяких плям.

Рекомендуємо обробляти ці плями перед тим, як завантажувати речі у прилад.

Можна користуватися спеціальними засобами для видалення плям.

Користуйтеся спеціальним засобом для видалення плям, що



застосовується для відповідного типу плям і тканини.

### 11.3 Миючі засоби та інші речовини

- Застосовуйте лише миючі засоби та речовини, призначені для використання у пральних машинах:
  - пральні порошки для всіх типів тканин, крім делікатних. Віддавайте перевагу порошковим миючим засобам, які містять відбілювач, для білої білизни та гігієнічної обробки
  - рідкі миючі засоби, бажано для низькотемпературних програм прання (макс. 60°C) для всіх типів волокон або спеціально лише для вовни.
- Забороняється одночасно використовувати миючі засоби різних типів.
- Щоб зменшити навантаження на довілля, використовуйте мінімально необхідну кількість миючого засобу.
- Дотримуйтесь інструкцій, наведених на упаковці миючих засобів або речовин, не перевищуючи зазначеного максимального рівня (**MAX**).
- Використовуйте засоби, рекомендовані для відповідного типу та кольору тканини, температури програми та ступеня забруднення.

### 11.4 Екологічні рекомендації

- Для прання білизни із середнім ступенем забруднення встановлюйте програму без фази попереднього прання.
- Завжди запускайте програму прання з максимально дозволеним завантаженням білизни.
- Якщо плями попередньо оброблені або використовується засіб для видалення плям, встановіть програму з низькою температурою.
- Перевірте жорсткість води у вашому домі для використання правильної кількості миючого засобу. Див. розділ «Жорсткість води».

### 11.5 Жорсткість води

Якщо жорсткість води у вашій місцевості висока або середня, рекомендується користуватися пом'якшувачем води для пральних машин. У місцевостях із м'якою водою немає потреби використовувати пом'якшувач води.

Щоб дізнатися жорсткість води у вашій місцевості, зверніться до місцевої служби водопостачання.

Використовуйте належну кількість пом'якшувача води. Дотримуйтесь інструкцій, наведених на упаковці цих засобів.

## 12. ДОГЛЯД ТА ЧИСТКА



### ПОПЕРЕДЖЕННЯ!

Див. розділи з інформацією щодо техніки безпеки.

### 12.1 Чищення зовнішніх поверхонь

Очищайте прилад лише м'яким милом і теплою водою. Витирайте насухо всі поверхні.



### УВАГА

Не використовуйте спирт, розчинники чи хімічні продукти.



### УВАГА

Не очищуйте металеві поверхні миючим засобом, який містить хлор.

## 12.2 Видалення Накипу

**i** Якщо жорсткість води у вашій місцевості висока або середня, рекомендується користуватися засобом для видалення накипу для пральних машин.

Регулярно оглядайте барабан на предмет наявності накипу.

Звичайні миючі засоби вже містять речовини для пом'якшення води, але ми рекомендуємо час від часу виконувати цикл прання з порожнім барабаном та засобом для видалення накипу.

**i** Завжди дотримуйтесь інструкцій, наведених на упаковці цих засобів.

## 12.3 Холосте прання

Часте та тривале використання програм із низькою температурою прання може призвести до відкладень миючих засобів і ворсу, а також до росту бактерій усередині барабану й баку, що, в свою чергу, може спричиняти неприємний запах та цвіль. Для усунення таких відкладень та проведення очищення внутрішньої частини приладу регулярно (принаймні, один раз на місяць) здійснюйте холосте прання:

**i** Зверніться до розділу «Очищення барабана».

## 12.4 Ущільнювач дверцят



Регулярно оглядайте ущільнювач і видаляйте всі об'єкти із внутрішньої сторони.

## 12.5 Чищення барабана

Регулярно оглядайте барабан, щоб запобігти утворенню іржі.

Очистіть барабан спеціальними засобами для нержавіючої сталі.

**i** Завжди дотримуйтесь інструкцій, наведених на упаковці цих засобів.

Для ретельного очищення:

- Вийміть усю білизну з барабана.
- Оберіть програму Хлопок з найвищою температурою. Додайте невелику кількість порошкового мючого засобу в барабан, аби вимити будь-які залишки засобів для очищення.

**i** Інколи наприкінці циклу дисплей може показувати символ . Це рекомендація щодо проведення «очищення барабана».

## 12.6 Очищення дозатора мючого засобу

Щоб запобігти можливим відкладенням сухого мийного засобу або пом'якшувача для тканин та/або утворення цвілі у дозаторі мийних засобів, слід час від часу виконувати наступну процедуру:

1. Відкрийте лоток дозатора. Натисніть фіксатор униз, як показано на малюнку, і витягніть лоток.

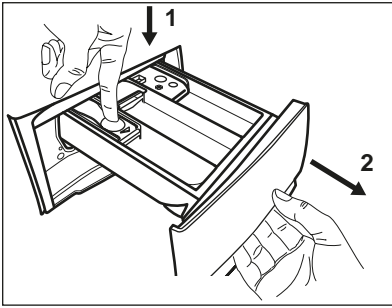

2. Зніміть верхню частину відділення для добавок, щоб полегшити процес очищення, та промийте її проточною теплою водою, щоб видалити залишки мийного засобу. Після очищення поверніть верхню частину на місце.

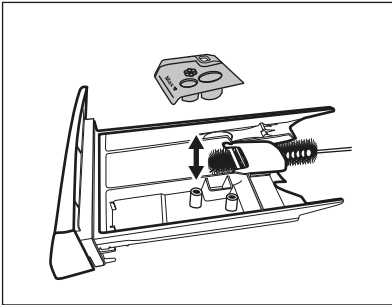

3. Переконайтеся, що всі залишки мийних засобів видалено з

верхньої та нижньої частини ніші для лотка. Очистіть нішу за допомогою невеликої щітки.

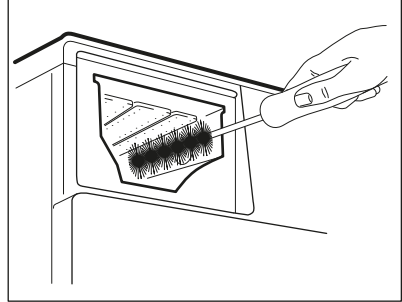

4. Вставте лоток для мийних засобів на напрямні і підштовхніть, щоб він став на місце. Запустіть програму полоскання без білизни в барабані.

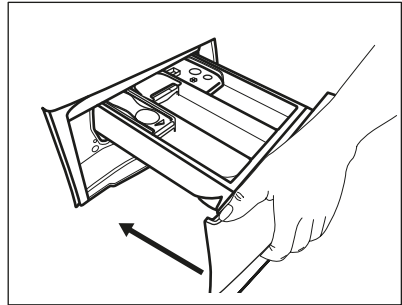

## 12.7 Прочищення зливного насосу

Регулярно перевіряйте зливний насос та переконайтеся, що він чистий.

Прочистьте зливний насос у наведених далі випадках.

- Прилад не зливає воду.
- Барабан не обертається.
- Під час роботи приладу чути незвичний шум через блокування зливного насоса.
- Дисплей показує код несправності E20



### ПОПЕРЕДЖЕННЯ!

- Від'єднайте вилку від розетки.
- Не знімайте фільтр під час роботи приладу.
- Не очищуйте зливний насос, якщо вода у приладі гаряча. Зачекайте, доки вода охолоне.
- Повторіть крок 3 декілька разів, закриваючи та відкриваючи клапан, доки вода не перестане витікати.

Під час витягання фільтра завжди тримайте поруч ганчірку, щоб витерти розливу воду.

Щоб прочистити насос виконайте наступні дії.

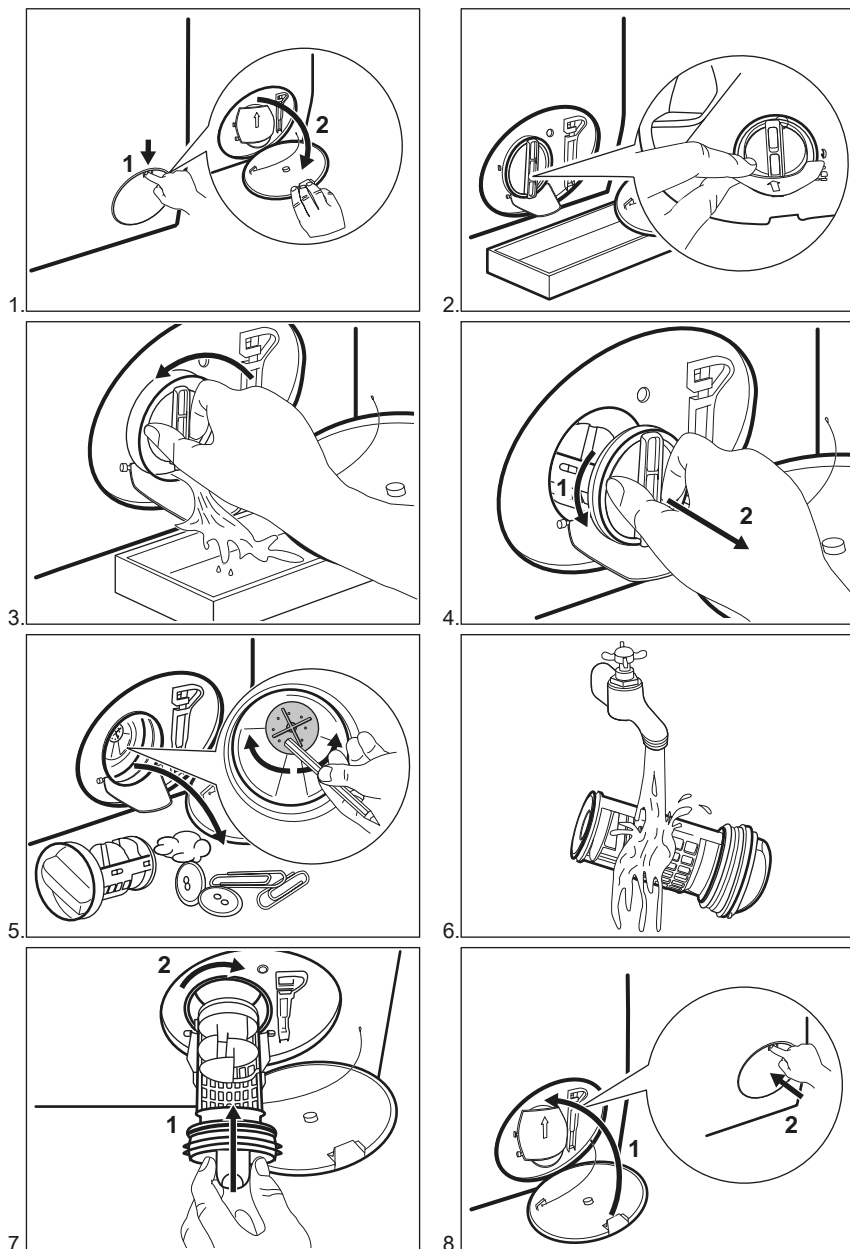

**ПОПЕРЕДЖЕННЯ!**

Переконайтеся, що лопатка насоса обертається. Якщо вона не обертається, зверніться в авторизований сервісний центр. Подбайте також про те, щоб фільтр був правильно закручений. Це потрібно, щоб запобігти витіканню води.

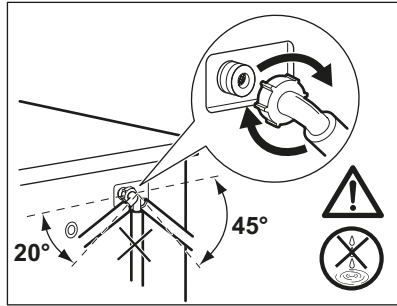
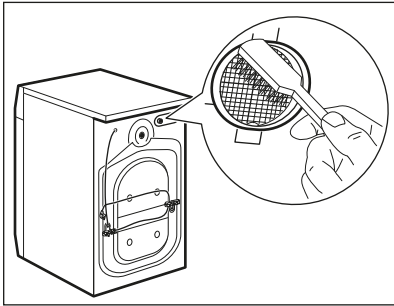
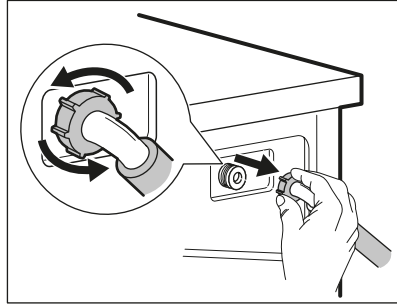
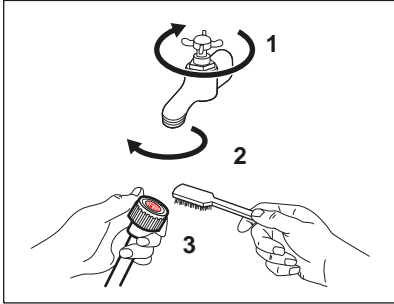
**12.8 Очищення впускного шлангу та фільтра клапана****12.9 Екстрене зливання**

Якщо прилад не зливає воду, виконайте процедуру, описану в розділі «Чищення зливного фільтра». За необхідності почистіть насос.

**12.10 Небезпека дії морозу**

Якщо прилад встановлено в місці, де температура може досягати значень близько 0°C або падати нижче, злийте воду, що залишилась у впускному шлангу та зливному насосі.

1. Від'єднайте вилку від розетки.
2. Закрийте водопровідний кран.
3. Помістіть обидва кінці впускного шланга в будь-яку ємність та

зачекайте, доки вода витече з нього.

4. Спорожніть зливний насос. Див. розділ «Процедура екстреного зливання».
5. Після того як зливний насос спорожниться, знову встановіть впускний шланг.

**ПОПЕРЕДЖЕННЯ!**

Переконайтеся в тому, що температура перевищує 0 °C, перш ніж знову використовувати прилад. Виробник не несе відповідальності за пошкодження, спричинені низькими температурами.

## 13. УСУНЕННЯ ПРОБЛЕМ



### ПОПЕРЕДЖЕННЯ!

Див. розділи з інформацією щодо техніки безпеки.

### 13.1 Вступ

Під час роботи прилад не запускається або зупиняється.

Спершу спробуйте знайти вирішення проблеми (див. наведену нижче таблицю). Якщо проблема повторюється, зверніться до авторизованого сервісного центру.

**При виникненні основних проблем, лунають звукові сигнали, на дисплеї відображається код попередження, і може постійно світитися кнопка Старт/Пауза ►||:**

- **E10** — прилад не заповнюється водою належним чином. Увімкніть прилад знову, натиснувши кнопку Старт/Пауза ►||. Через 5 секунд дверцята розблокуються.
- **E20** — прилад не зливає воду.
- **E40** — дверцята приладу відчинені або неправильно зачинені. Перевірте дверцята!



Якщо прилад перевантажений, вийміть деякі речі з барабана та/або утримуйте дверцята зачиненими, натискаючи кнопку Старт/Пауза ►||, доки індикатор ►|| не припинить блимати (див. малюнок нижче).

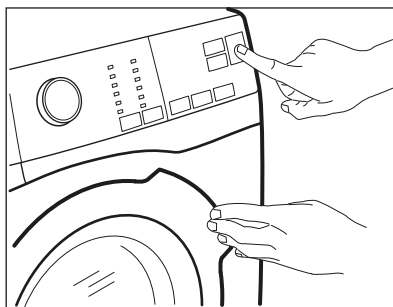

- **E40** — нестабільний рівень напруги в мережі. Зачекайте, доки напруга стабілізується.
- **E91** — відсутній зв'язок між електронними елементами приладу. Вимкніть і знову увімкніть прилад. Програма була не завершена належним чином або прилад зупинився занадто рано. Якщо код попередження з'являється знову, зверніться до авторизованого сервісного центру.



### ПОПЕРЕДЖЕННЯ!

Перш ніж виконувати будь-які перевірки, вимкніть прилад.

## 13.2 Можливі несправності

Проблема	Можливе вирішення
Програма не активується.	<ul style="list-style-type: none"> <li>• Переконайтеся в тому, що вилку під'єднано до розетки.</li> <li>• Переконайтеся в тому, що дверцята приладу закриті.</li> <li>• Переконайтеся в тому, що всі запобіжники на електричному щитку справні.</li> <li>• Переконайтеся в тому, що кнопку Старт/Пауза  натиснуто.</li> <li>• Якщо налаштовано відкладений запуск, скасуйте його або дочекайтеся завершення зворотного відліку.</li> <li>• Деактивуйте функцію захисту від доступу дітей, якщо її увімкнено.</li> <li>• Перевірте положення перемикача на обраній програмі.</li> </ul>
Прилад не заповнюється водою належним чином.	<ul style="list-style-type: none"> <li>• Переконайтеся в тому, що водопровідний кран відкрито.</li> <li>• Переконайтеся, що тиск води не є занадто низьким. Для отримання цієї інформації зверніться до місцевої водопровідної служби.</li> <li>• Переконайтеся в тому, що водопровідний кран не засмічено.</li> <li>• Переконайтеся, що впускний шланг не має пошкодження, що він не перегнутий і не перекручений.</li> <li>• Переконайтеся в тому, що шланг подачі води під'єднано правильно.</li> </ul>
Прилад наповнюється водою та відразу її зливає	<ul style="list-style-type: none"> <li>• Переконайтеся в тому, що зливний шланг установлено правильно. Можливо, шланг розміщено занадто низько. Див. розділ «Інструкції з установки».</li> </ul>
Прилад не зливає воду.	<ul style="list-style-type: none"> <li>• Переконайтеся, що зливний отвір не засмічено.</li> <li>• Переконайтеся в тому, що зливний шланг не перетиснутий і не перекручений.</li> <li>• Переконайтеся, що зливний фільтр не засмічено. У разі потреби очистьте фільтр. Див. розділ «Догляд та чистка».</li> <li>• Переконайтеся в тому, що зливний шланг під'єднано правильно.</li> <li>• Установіть програму зливу, якщо було обрано програму без цієї фази.</li> <li>• Установіть програму зливу, якщо було обрано функцію, після виконання якої вода залишається в баку.</li> </ul>
Фаза віджимання не виконується, або цикл прання триває довше, ніж звичайно.	<ul style="list-style-type: none"> <li>• Установіть програму віджимання.</li> <li>• Переконайтеся, що зливний фільтр не засмічено. У разі потреби очистьте фільтр. Див. розділ «Догляд та чистка».</li> <li>• Розподіліть речі в баку вручну та повторно запустіть фазу віджимання. Ця несправність може бути викликана нерівномірним розподілом білизни.</li> </ul>



Проблема	Можливе вирішення
Вода на підлозі.	<ul style="list-style-type: none"> <li>• Переконайтеся в тому, що муфти водопровідних шлангів затягнуті належним чином, а протікання відсутні.</li> <li>• Переконайтеся в тому, що впускний і зливний шланги не мають пошкоджень.</li> <li>• Переконайтеся в тому, що використовується належна кількість відповідного миючого засобу.</li> </ul>
Дверцята приладу не відчиняються.	<ul style="list-style-type: none"> <li>• Переконайтеся, що не було обрано програму прання, по закінченні якої вода залишається в барабані.</li> <li>• Переконайтеся, що програма прання завершена.</li> <li>• Налаштуйте програму зливання або віджимання, якщо в барабані залишилася вода.</li> <li>• Переконайтеся, що прилад отримує електроживлення.</li> <li>• Ця проблема може бути викликана несправністю приладу. Зверніться до авторизованого сервісного центру.</li> </ul>
Прилад видає незвичайний шум та вібрує.	<ul style="list-style-type: none"> <li>• Переконайтеся в тому, що прилад вивірено належним чином. Див. розділ «Інструкції з установки».</li> <li>• Переконайтеся в тому, що пакувальні матеріали та транспортувальні болти видалено. Див. розділ «Інструкції з установки».</li> <li>• Додайте більше білизни в барабан. Можливо, кількості завантаженої білизни недостатньо.</li> </ul>
Тривалість програми збільшується або зменшується під час виконання програми.	<ul style="list-style-type: none"> <li>• Система SensiCare може регулювати тривалість програми відповідно до типу та обсягу білизни. Див. пункт «Визначення завантаження системою SensiCare» у розділі «Щоденне користування».</li> </ul>
Результати прання незадовільні.	<ul style="list-style-type: none"> <li>• Збільште кількість миючого засобу або використовуйте інший миючий засіб.</li> <li>• Перш ніж починати прання, обробляйте стійкі плями спеціальними плямовивідниками.</li> <li>• Переконайтеся в тому, що налаштовано належну температуру.</li> <li>• Зменште кількість завантаженої білизни.</li> </ul>
Занадто велика кількість піни в барабані під час циклу прання.	<ul style="list-style-type: none"> <li>• Зменште кількість миючого засобу.</li> </ul>
Після завершення циклу прання в лотку дозатора миючого засобу є залишки миючого засобу.	<ul style="list-style-type: none"> <li>• Переконайтеся, що клапан знаходиться у правильному положенні (ВГОРУ — для порошкового миючого засобу, ВНИЗ — для рідкого миючого засобу).</li> <li>• Переконайтеся, що ви використовували дозатор миючого засобу відповідно до вказівок, наведених у цій інструкції з експлуатації.</li> </ul>



Після перевірки ввімкніть прилад. Виконання програми продовжиться з того моменту, коли її було перервано.

Якщо проблема з'являється знову, зверніться до авторизованого сервісного центру. Необхідні дії в разі, якщо на дисплеї з'являються інші коди сигналів тривоги. Вимкніть та увімкніть прилад. Якщо проблема повторюється, зверніться до авторизованого сервісного центру.

## 14. ПОКАЗНИКИ СПОЖИВАННЯ

-  Зазначені показники отримані в лабораторних умовах з відповідними стандартами. Фактичні значення залежать від різних факторів: кількості і типу білизни та температури навколишнього середовища. Тиск води, напруга у мережі електроживлення та температура води на вході також можуть впливати на тривалість програми прання.
-  Технічні специфікації можуть бути змінені без попереднього повідомлення для покращення якості продукту.

-  Функція Prosense може змінювати тривалість прання та показники споживання під час виконання програми прання. Для отримання детальної інформації, див. «Функція Prosense в розділі «Щоденне користування».

Програми	Завантаження (кг)	Споживання електроенергії (кВт•г)	Споживання води (л)	Приблизна тривалість програми (хв)
Хлопок 60°C	8	1,35	70	159
Енергозберігаюча програма для бавовни 60°C <sup>1)</sup>	8	0,96	52	244
Хлопок 40°C	8	0,87	69	158
Синтетика 40°C	3	0,60	56	103
Тонкіє ткани 40°C	3	0,55	59	81
Шерсть 30°C	1,5	0,30	53	57

<sup>1)</sup> «Енергозберігаюча програма для бавовни» при температурі 60°C із завантаженням 8 кг та опцією  — це стандартна програма відповідно до даних, зазначених на ярлику енергоефективності відповідно до Директиви Європейської комісії 95/12/ЕС та виміряних згідно з EN 60456/2005.

Режим «Вимк.» (Вт)	Режим «Залиш. увімк.» (Вт)
0.48	0.48

Режим «Вимк.» (Вт)	Режим «Залиш. увімк.» (Вт)
Інформація, наведена в таблиці вище, відповідає положенню Європейської комісії 1015/2010, що впроваджує директиву 2009/125/ЕС.	

## 15. ТЕХНІЧНІ ДАНІ

Розмір	Ширина/висота/глибина/загальна глибина	600 мм / 850 мм / 571 мм / 600 мм
Під'єднання до електромережі	Напруга Загальна потужність Запобіжник Частота	230 В 2200 Вт 10 А 50 Гц
Рівень захисту від проникнення твердих часток і вологи, що забезпечується захисним кожухом, за винятком випадків, коли низьковольтне обладнання не має захисту від вологи		IPX4
Тиск у мережі водопостачання	Мінімальний Максимальний	0,5 бар (0,05 МПа) 8 бар (0,8 МПа)
Водопостачання <sup>1)</sup>		Холодна вода
Максимальне завантаження	Бавовна	8 кг
Клас енергоефективності		A+++
Швидкість віджимання	Максимальний	1000 об/хв

<sup>1)</sup> Під'єднайте впускний шланг до водопровідного крана з різьбою 3/4" .

## 16. ПРОБЛЕМА З ЖИВЛЕННЯМ ВІД МЕРЕЖІ

У разі короткочасної або тривалої перерви електропостачання пральна машина припиняє роботу, особливо коли навантаження на електричну мережу перевищує максимальне номінальне навантаження — 2000 Вт. Це може призвести до зменшення напруги живлення нижче допустимого значення — 185 В.

У разі такої перерви, в більшості випадків, необхідно лише дочекатися відновлення напруги живлення.



Щоб уникнути цих перерв, рекомендуємо наступне:

- Використовувати пральну машину, коли електричну мережу не перевантажено (наприклад, вночі).
- Переконатися в тому, що не ввімкнено інші електроприлади.

## 17. ПРИЛАДДЯ

### 17.1 Комплект кріпильних накладок (4055171146)

Для придбання звертайтеся до офіційного дилера.

Якщо прилад устанюється на цокольную основу, закріпіть його за допомогою кріпильних накладок.

Уважно прочитайте інструкцію, що входить до комплекту аксесуарів.

### 17.2 Монтажний комплект

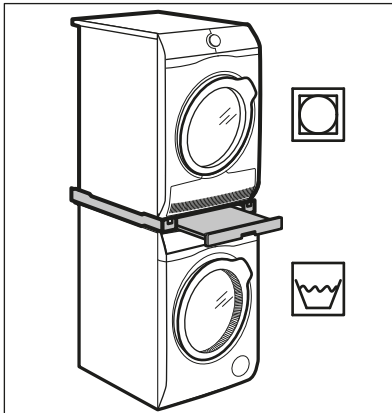

Сушильну машину можна розмістити зверху на пральній машині **лише за умови використання відповідного комплекту для вертикального монтажу, виробленого та затвердженого ELECTROLUX.**

- i** Перевірте сумісний монтажний комплект, визначивши глибину ваших приладів.

Монтажний комплект може використовуватись лише з приладами,

### 17.4 Доступно на сайті <https://shop.electrolux.com.au/> або у авторизованого дилера

- i** Лише відповідні аксесуари, схвалені ELECTROLUX, гарантують стандарти безпеки приладу. У випадку використання невідповідних деталей будь-які претензії будуть визнані недійсними.

зазначеними у буклеті, що постачається разом з монтажним комплектом.

Уважно ознайомтесь з інструкціями, що постачаються з приладом та монтажним комплектом.



#### **ПОПЕРЕДЖЕННЯ!**

Не ставте сушильну машину під пральну машину.

### 17.3 Підставка з висувним ящиком

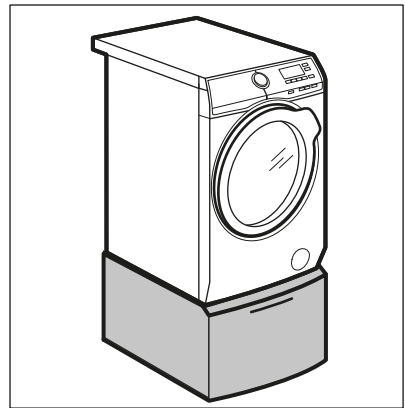



Підймає прилад та полегшує завантаження та розвантаження білизни.

Висувний ящик можна використовувати для зберігання білизни (наприклад, рушників), засобів для чищення тощо.

Уважно прочитайте інструкцію, що входить до комплекту аксесуарів.

## 18. ОХОРОНА ДОВКІЛЛЯ

Здавайте на повторну переробку матеріали, позначені відповідним символом . Викидайте упаковку у відповідні контейнери для вторинної сировини. Допоможіть захистити навколишнє середовище та здоров'я інших людей і забезпечити вторинну переробку електричних і електронних

приладів. Не викидайте прилади, позначені відповідним символом , разом з іншим домашнім сміттям. Поверніть продукт до заводу із вторинної переробки у вашій місцевості або зверніться до місцевих муніципальних органів влади.

УКРАЇНСЬКА 77

78 [www.electrolux.com](http://www.electrolux.com)

УКРАЇНСЬКА 79

[www.electrolux.com/shop](http://www.electrolux.com/shop)



192940240-A-312017

