

1. ОБЗОРНЫЙ ЧЕРТЕЖ ИЗДЕЛИЯ

Поздравляем вас с покупкой детского сиденья DUALFIX M i-SIZE, которое станет надежным спутником вашего ребенка на новом этапе его жизни.

Для надлежащей защиты ребенка детское сиденье DUALFIX M i-SIZE должно устанавливаться и эксплуатироваться только в полном соответствии с настоящей инструкцией!

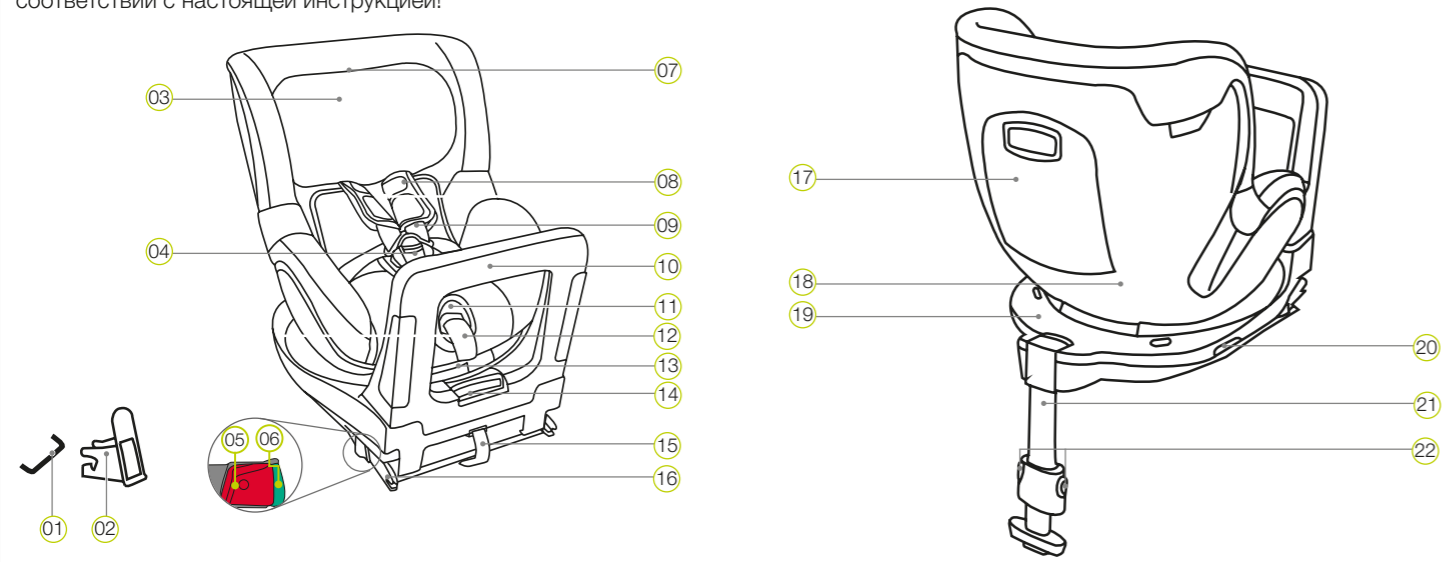

- | | | |
|--|---------------------------------------|--|
| 01 Точки крепления ISOFIX (автомобиль) | 09 Плечевые ремни | 17 Карман для инструкции по эксплуатации |
| 02 Приемные приспособления ISOFIX | 10 Упорный бампер | 18 Корпус сиденья |
| 03 Подголовник | 11 Кнопка регулировки | 19 Основание корпуса |
| 04 Замок ремня | 12 Регулировочный ремень | 20 Поворотная кнопка |
| 05 Кнопка освобождения | 13 Ручка регулировки наклона | 21 Опорная стойка |
| 06 Кнопка предохранения | 14 Ручка регулировки упорного бампера | 22 Кнопка регулировки опорной стойки |
| 07 Кнопка отсоединения подголовника | 15 Текстильная петля | |
| 08 Плечевая накладка | 16 Консольные фиксаторы ISOFIX | |

2. РАЗРЕШЕНИЕ

В данной инструкции используются следующие символы:

Символ	Сигнальное слово	Пояснение
	ОПАСНО!	Опасность причинения тяжелых травм
	ПРЕДУПРЕЖДЕНИЕ!	Опасность причинения легких травм
	ОСТОРОЖНО!	Опасность причинения материального ущерба
	СОВЕТ!	Полезные указания

Модель DUALFIX M i-SIZE предназначена только для фиксации вашего ребенка в автомобиле.

BRITAX RÖMER Детское сиденье	Проверка и разрешение на эксплуатацию согласно ECE * R 129/02	
	Рост	Вес
DUALFIX M i-SIZE	61–105 см	≤ 18 кг

* ECE = Европейский стандарт оборудования для обеспечения безопасности

Детское сиденье изготовлено, сертифицировано и допущено к применению в соответствии с требованиями европейского стандарта, действующего в отношении защитных устройств для детей (ECE R 129/02). Знак проверки (буква E в кружке) и номер разрешения для эксплуатации приведены на допуске к эксплуатации оранжевого цвета (наклейка на сиденье).

⚠ ОПАСНО! При внесении пользователем каких-либо изменений в конструкцию сиденья разрешение на эксплуатацию утрачивает силу. Изменения могут вноситься исключительно фирмой-изготовителем. Внесение самостоятельных технических изменений может снизить эффективность защиты или привести к полной утрате защитных функций сиденьем. Не вносите технические изменения в конструкцию детского сиденья.

⚠ ОПАСНО! Модель DUALFIX M i-SIZE разрешается использовать только для фиксации вашего ребенка в автомобиле. Она абсолютно непригодна для использования в качестве сиденья или игрушки в домашних условиях.

3. ПРИМЕНЕНИЕ В АВТОМОБИЛЕ

Соблюдайте указания по использованию систем безопасности для детей, приведенные в инструкции по эксплуатации вашего автомобиля. Соблюдайте указания по использованию подушки безопасности.

Пожалуйста, найдите в руководстве по эксплуатации вашего автомобиля информацию о том, на каких креслах автомобиля возможна установка систем для перевозки детей в соответствии с ECE R16.

Возможности применения DUALFIX M i-SIZE:

BRITAX RÖMER Детское сиденье	Положение в автомобиле с ISOFIX	
	i-Size	He i-Size
DUALFIX M i-SIZE	✓	✓ См. список моделей

Возможные варианты использования детского сиденья

В направлении движения	Да ¹⁾
Против движения	Да ¹⁾
С двух- или трехточечным ремнем безопасности автомобиля	Нет
на сиденьях, имеющих крепление ISOFIX	Да ²⁾

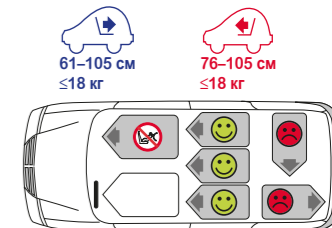

(соблюдайте действующие в вашей стране предписания):

- 1) По направлению движения 76–105 см; против направления движения 61–105 см
- 2) По направлению движения 76–105 см: При наличии подушек безопасности перед сиденьем переднего пассажира: сдвиньте сиденье переднего пассажира назад до упора и выполните указания руководства по эксплуатации вашего автомобиля. Против направления движения 61–105 см: запрещается использовать детское сиденье на переднем сиденье автомобиля, оборудованном действующей фронтальной подушкой безопасности!

Контактная информация:

BRITAX RÖMER
Kindersicherheit GmbH
Theodor-Heuss-Straße 9
D-89340 Leipzig
Германия

T.: +49 (0) 8221 3670-199/299
Ф.: +49 (0) 8221 3670-210
Эл. почта: service.de@britax.com
www.britax.com

BRITAX EXCELSIOR LIMITED
1 Churchill Way West
Andover
Hampshire SP10 3UW
Великобритания

T.: +44 (0) 1264 333343
Ф.: +44 (0) 1264 334146
Эл. почта: service.uk@britax.com
www.britax.com

4. ПОСАДКА И ВЫСАДКА РЕБЕНКА

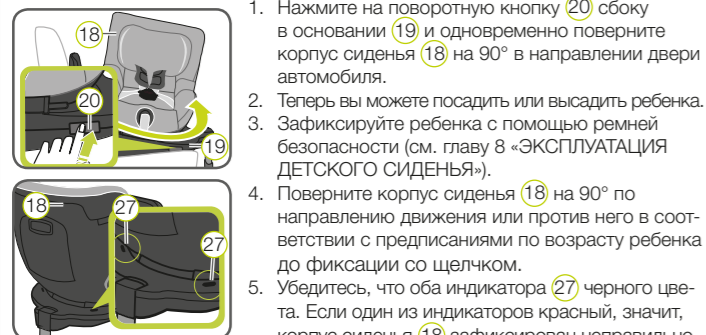

⚠ Внимание! Перед каждой поездкой следует убедиться, что вращающийся корпус (18) полностью зафиксирован и оба индикатора черного цвета.

5. УХОД И ТЕХНИЧЕСКОЕ ОБСЛУЖИВАНИЕ

Очистка

Используйте только оригинальные запасные чехлы BRITAX RÖMER. Чехол является неотъемлемой частью детского сиденья и играет важную роль в обеспечении надлежащей работы системы. Запасные чехлы для сиденья вы можете приобрести у вашего дилера.

- Чехол можно снимать и стирать мягким моющим средством в стиральной машине, используя программу деликатной стирки (30 °C). Соблюдайте указания на ярлычке с рекомендациями по уходу.
- Вкладыш для младенцев, как и чехол, можно стирать. Перед стиркой снимите все мягкие детали с верхней и нижней части. Их стирать не нужно.
- Плечевые накладки можно снять и постирать в теплом мыльном растворе.
- Пластмассовые детали и ремни можно мыть в мыльном растворе. Не используйте агрессивные моющие средства (например, растворители).

Уход за замком ремня

Безопасность вашего ребенка обеспечивается только в том случае, если замок ремня (04) работает правильно. неполадки в работе замка (04) обычно связаны с наличием в нем загрязнений или посторонних предметов:

- Язычки замка (29) после нажатия красной кнопки деблокировки выталкиваются медленно.

- Язычки замка (29) больше не фиксируются (они выпадают сразу после того, как вы их вставите).
- Язычки замка (29) вставляются без слышимого щелчка.
- Язычки замка (29) вставляются туго (вы ощущаете сопротивление).
- Замок ремня (04) открывается только с применением большого усилия.

Способы устранения: чтобы замок (04) снова работал исправно, очистите его:

Очистка замка ремня

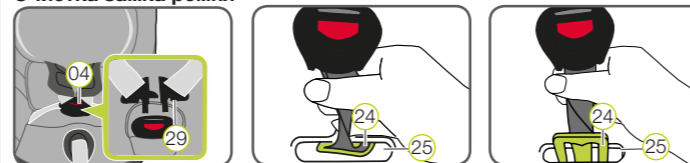

1. Снимите чехол с сиденья, как описано ниже в разделе «Снятие чехла».
 2. Поверните ремень в паховой области и металлическую пластину (24), которая фиксирует замок ремня (04) в корпусе сиденья (18), на 90° в пазу для ремня.
 3. Потяните металлическую пластину (24) за узкий язычок из паза для ремня (25).
 4. Замочите замок ремня (04) минимум на один час в теплой воде со средством для мытья посуды. Тщательно его промойте и просушите.
 5. Установите металлическую пластину (24) спереди в паз до упора.
 6. Поверните ремень в паховой области и металлическую пластину (24) на 90°, чтобы она встала поперек направления движения в пазу для ремня (25) в корпусе сиденья (18).
- ⚠ ОПАСНО!** Потяните за замок ремня (04), чтобы проверить надежность его крепления в корпусе сиденья (17).
7. Проденьте замок ремня (04) через накладку для паховой области (23) в чехле, застегните застежку-липучку и закрепите чехол.

Снятие чехла

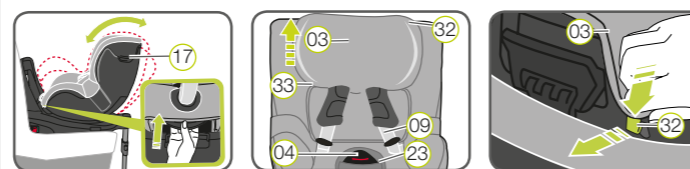

1. Установите корпус сиденья (17) в вертикальное положение.
2. Ослабьте плечевые ремни (09) и откройте замок ремня (04).
3. Установите подголовник (03) в самое верхнее положение.
4. Сначала снимите с подголовника (03) эластичную вставку (33) снизу, затем фиксатор (32) на верхнем крае и снимите чехол.
5. Установите подголовник (03) в самое нижнее положение.
6. Откройте кнопки слева и справа на задней стороне чехла и проденьте плечевые ремни (09) через прорезь.
7. Откройте застежку-липучку на накладке для паховой области (23).
8. Снимите эластичную вставку (33) в области ног, а также пластмассовые накладки.
9. Снимите эластичный край чехла с корпуса сиденья.
10. Потяните чехол снизу с помощью кнопки регулировки (13) вместе с регулировочным ремнем, замком ремня (04), а затем через прорезь в подголовнике (03).

⚠ ОПАСНО! Запрещается эксплуатация детского сиденья без чехла.

Надевание чехла:

чтобы надеть чехол, выполните все действия в обратном порядке.

⚠ Внимание! Ремни должны занять правильное положение в прорезях чехла.

Снятие плечевых накладок

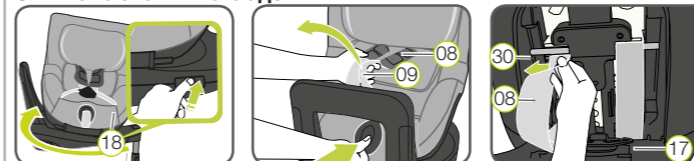

1. Поверните корпус сиденья (18) в обратное положение.
2. Ослабьте плечевые ремни (09), насколько это возможно.
3. Откройте застежки-липучки (08) на плечевых накладках.
4. Откройте карман для инструкции по эксплуатации (17).
5. Немного вытяните плечевые ремни (09) и снимите петли ремней плечевых накладок (08) с пластмассовых продольных элементов (30) регулятора положения плечевых ремней по высоте.
6. Вытяните плечевые накладки (08) из прорезей движением вперед.

Надевание плечевых накладок:

повторите описанные выше этапы для снятия в обратном порядке.

⚠ Внимание! Не перекручивайте и не путайте плечевые накладки (08) и ремни. Плечевые ремни (09) должны находиться в плечевых накладках (08) под черной лентой.

61 - 105 cm
≤ 18 kg

britax
römer

DUALFIX M i-SIZE

Руководство по эксплуатации

RU



ECE

2000030158 18/02

www.britax.com

6. УКАЗАНИЯ ПО БЕЗОПАСНОСТИ

⚠ Внимательно прочитайте инструкцию. Держите ее при себе в предусмотренном для этого кармане (17) на корпусе детского сиденья. При передаче детского сиденья третьим лицам к нему необходимо приложить данную инструкцию.

Для надлежащей защиты ребенка детское сиденье DUALFIX M i-SIZE должно устанавливаться и эксплуатироваться только в полном соответствии с настоящей инструкцией! В противном случае некоторые настройки детского сиденья могут ограничить использование положений, соответствующих стандарту i-Size.

⚠ ОПАСНО! Для защиты вашего ребенка:

- При дорожно-транспортном происшествии в результате столкновения или наезда на препятствие со скоростью свыше 10 км/ч детское сиденье может получить повреждения, которые не всегда видны невооруженным глазом. В этом случае детское сиденье необходимо заменить. Утилизацию поврежденного сиденья следует производить согласно предписаниям.
- Проверяйте детское сиденье после любого повреждения (например, если оно упало на пол).
- Регулярно проверяйте все важные элементы на наличие повреждений. В частности, убедитесь, что все механические компоненты полностью исправны.
- Никогда не смазывайте детали детского сиденья маслом или консистентной смазкой.
- Никогда не оставляйте ребенка в установленном в автомобиле детском сиденье без присмотра.
- Посадку и высадку ребенка производите только со стороны тротуара.
- Защищайте детское сиденье от попадания прямых солнечных лучей, если оно не используется. Под воздействием прямых солнечных лучей сиденье сильно нагревается. Кожа ребенка очень чувствительна и может пострадать.
- Чем плотнее ремень прилегает к телу вашего ребенка, тем лучше ребенок защищен. Поэтому старайтесь сделать так, чтобы под ремнем не было слишком толстого слоя одежды.
- Во время длительных поездок регулярно делайте остановки, чтобы дать ребенку возможность побегать и поиграть.
- Использование на заднем сиденье: передвиньте переднее сиденье вперед так, чтобы ребенок не касался ногами спинки переднего сиденья (опасность получения травм!).

⚠ ОПАСНО! Для защиты всех находящихся в автомобиле:

в случае экстренного торможения или аварии незафиксированные предметы и люди могут нанести травмы другим пассажирам. Поэтому необходимо всегда следить за тем, чтобы...

- сиденье было установлено в точках, несущих силовую нагрузку, указанных в данной инструкции и отмеченных на детском сиденье;
- спинки сидений были закреплены (например, зафиксировано заднее откидное сиденье);
- все находящиеся в автомобиле тяжелые и острые предметы (например, на полке заднего стекла) были зафиксированы;
- все пассажиры были пристегнуты ремнями;
- детское сиденье всегда было зафиксировано в автомобиле, даже если ребенка в нем нет.

⚠ ПРЕДУПРЕЖДЕНИЕ! Меры безопасности при обращении с детским сиденьем:

- Запрещается использовать детское сиденье незакрепленным — даже для опробования.
- Во избежание повреждений следите за тем, чтобы детское сиденье не оказывалось зажатым между жесткими деталями конструкции автомобиля (дверью автомобиля, направляющими сидений и т. д.).
- Храните детское сиденье в защищенном месте, когда оно не используется. Не ставьте на сиденье тяжелые предметы и не храните его в непосредственной близости от источников тепла или под прямыми солнечными лучами.

⚠ ОСТОРОЖНО! Для защиты вашего автомобиля:

- При использовании детского сиденья на автомобильных чехлах из восприимчивых к деформациям материалов (например, из велюра, кожи и т. п.) могут появиться потертости. Для оптимальной защиты чехлов автомобильных сидений мы рекомендуем использовать подкладку BRITAX RÖMER для детских кресел из нашего ассортимента принадлежностей.

7. ПОДГОТОВИТЕЛЬНЫЕ РАБОТЫ



1. Если автомобиль не оснащен стандартными приемными приспособлениями ISOFIX, закрепите прорезями вверх два приемных приспособления (02), которые входят в объем поставки сиденья *, в соответствующих точках крепления ISOFIX (01) вашего автомобиля.

- 1 **ⓘ СОВЕТ!** Точки крепления ISOFIX находятся между горизонтальной поверхностью и спинкой сиденья.
2. Установите подголовник автомобильного сиденья в самое верхнее положение.

* Приемные приспособления облегчают монтаж автомобильного детского сиденья с помощью точек крепления ISOFIX и препятствуют повреждению автомобильных чехлов. Если они не используются, снимите их и храните в защищенном месте. В автомобилях с откидывающейся спинкой сиденья приемные приспособления необходимо снимать, перед тем как откидывать спинку. Возникновение каких-либо проблем обычно бывает связано с наличием загрязнений или посторонних предметов на приемных приспособлениях или на крючках. Удалите загрязнения или инородные тела, чтобы устранить подобные проблемы.

8. УСТАНОВКА ДЕТСКОГО СИДЕНЬЯ

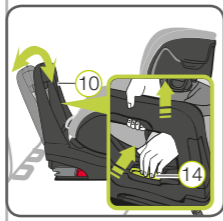

1. РЕГУЛИРОВКА УПОРНОГО БАМПЕРА

- 1.1 Установите направленное в обратную сторону детское сиденье по направлению движения на разрешенное для использования автомобильное сиденье.
- 1.2 Одной рукой удерживайте нажатой ручку регулировки (14) на упорном бампере (10) и одновременно второй рукой потяните упорный бампер (10) вверх, пока он не разблокируется.
- 1.3 Отрегулируйте угол упорного бампера (10) к углу наклона спинки сиденья вашего автомобиля таким образом, чтобы упорный бампер (10) зафиксировался со щелчком.



2. ПОДГОТОВКА ISOFIX

- 2.1 Потяните за серую текстильную петлю (15) так, чтобы консольные фиксаторы ISOFIX (16) полностью выдвинулись.
- 2.2 С обеих сторон сиденья нажмите зеленую кнопку предохранения (06) и красную кнопку освобождения (05). В результате оба крючка консольных фиксаторов ISOFIX (16) откроются, что означает, что они готовы к использованию.

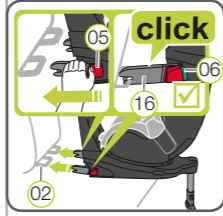

3. ФИКСАЦИЯ ISOFIX

- 3.1 Расположите оба консольных фиксатора ISOFIX (16) непосредственно перед обоими приемными приспособлениями (02).
 - 3.2 Вставьте оба консольных фиксатора ISOFIX (16) в приемные приспособления (02) так, чтобы фиксаторы ISOFIX (16) с обеих сторон зафиксировались со щелчком.
- ⚠ ОПАСНО!** Зеленая кнопка предохранения (06) должна быть видна с обеих сторон. Это будет означать, что детское сиденье закреплено правильно.

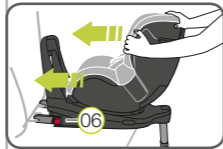

4. ФИКСАЦИЯ ДЕТСКОГО СИДЕНЬЯ

Максимально сдвиньте детское сиденье к спинке кресла автомобиля.



5. ПРОВЕРКА КРЕПЛЕНИЯ

Покачайте автомобильное детское сиденье, чтобы убедиться, что оно надежно закреплено, и еще раз проверьте кнопки предохранения (06) — обе должны быть полностью зелеными.

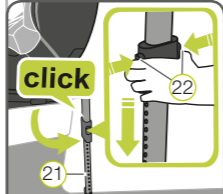

6. УСТАНОВКА ОПОРНОЙ СТОЙКИ

- 6.1 Максимально выдвиньте опорную стойку (21) из задней части детского сиденья до щелчка и полного выдвижения опорной стойки (21). Красная маркировка не должна быть видна.
- 6.2 Нажмите на обе кнопки регулировки (22) и вытяните опорную стойку (21) так, чтобы она надежно стояла на полу автомобиля. Индикаторы опорной стойки (21) должны быть полностью зеленого цвета, а обе кнопки регулировки (22) — зафиксироваться со щелчком.



⚠ ОПАСНО! Опорная стойка (21) не должна висеть в воздухе, под нее нельзя ничего подкладывать. Обратите внимание на то, что опорная стойка (21) не приподнимает основание (19) DUALFIX M i-SIZE над поверхностью сиденья автомобиля.

9. СМЕНА НАПРАВЛЕНИЯ ДВИЖЕНИЯ

DUALFIX M i-SIZE:

1. От 61 до 105 см (≤18 кг) используется против направления движения.
2. От 15 месяцев: от 76 до 105 см (≤18 кг) используется по направлению движения.

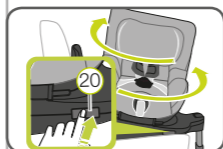

Чтобы сменить направление движения, нажмите на кнопку вращения (20) и поверните сиденье в нужном направлении до фиксации. Если детское сиденье направлено прямо, то демпфирующая ручка (10) должна находиться в вертикальном положении.

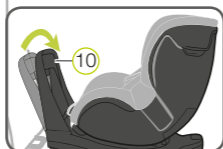

⚠ ОПАСНО! Перед каждой поездкой следует убедиться в том, что вращающаяся часть детского сиденья полностью зафиксирована, для этого попытайтесь повернуть сиденье в обе стороны.

⚠ ОПАСНО! Не используйте детское сиденье в положении по направлению движения, если рост ребенка меньше 76 см или его возраст меньше 15 месяцев.

10. ЭКСПЛУАТАЦИЯ ДЕТСКОГО СИДЕНЬЯ

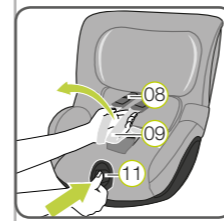

1. ОСЛАБЛЕНИЕ ПЛЕЧЕВЫХ РЕМНЕЙ

Чтобы ослабить плечевые ремни, нажмите кнопку регулировки ремня (11) и одновременно потяните вперед оба плечевых ремня (09). **⚠ ВНИМАНИЕ!** Не тяните за плечевые накладки (08).

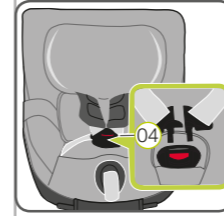

2. ОТКРЫТИЕ ЗАМКА РЕМНЯ

Чтобы открыть замок ремня (04), нажмите красную кнопку на нем.

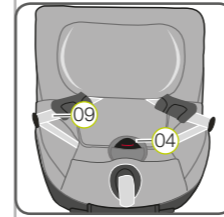

3. ПОСАДКА РЕБЕНКА

Посадите ребенка в детское сиденье. При этом обратите внимание, чтобы замок ремня (04) был откинут вперед, и посадите ребенка в сиденье. **⚠ ОПАСНО!** На сиденье переднего пассажира используйте детское сиденье только против направления движения и если отключена фронтальная подушка безопасности.

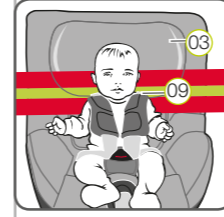

4. РАЗМЕЩЕНИЕ ПЛЕЧЕВЫХ РЕМНЕЙ

Накиньте плечевые ремни (09) на плечи ребенка. **⚠ ВНИМАНИЕ!** Плечевые ремни (09) не должны быть перекручены или перепутаны.

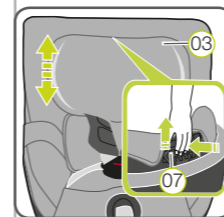

5. УСТАНОВКА ПОДГОЛОВНИКА

Правильно установленный подголовник (03) обеспечивает оптимальную защиту вашего ребенка в детском сиденье:

подголовник (03) должен быть установлен так, чтобы плечевые ремни (09) лежали на уровне плеч ребенка или немного выше.

- ▶ Плечевые ремни (09) должны быть установлены горизонтально или точно поверх плеч ребенка.
- ▶ Плечевые ремни (09) не должны проходить за спиной ребенка, на высоте ушей или над ушами.

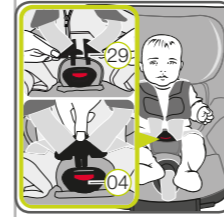

Чтобы отрегулировать подголовник:

- 5.1 Ослабьте ремень (8.1)
- 5.2 Удерживая нажатой кнопку отсоединения (07) подголовника (03), сдвиньте подголовник (03) до необходимой высоты плечевых ремней.
- 5.3 Убедитесь, что подголовник (03) надежно зафиксирован, немного опустив подголовник (03) вниз.

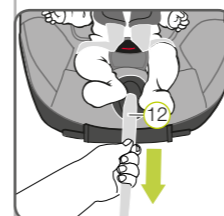

6. ЗАКРЫТИЕ ЗАМКА РЕМНЯ

Соедините оба язычка ремня (29) и зафиксируйте их в замке ремня (04) до щелчка.

7. ЗАТЯЖКА РЕГУЛИРОВОЧНОГО РЕМНЯ

Затяните регулировочный ремень так, (12) чтобы он лежал ровно и плотно прилегал к телу ребенка.

⚠ ПРЕДУПРЕЖДЕНИЕ! Поясные ремни должны проходить через паховый сгиб ребенка, как можно ниже.

⚠ Для обеспечения безопасности вашего ребенка перед каждой поездкой проверяйте, чтобы...

- детское сиденье с обеих сторон было зафиксировано при помощи запорных устройств ISOFIX (16) в точках крепления ISOFIX (01), и оба индикатора ISOFIX (06) были полностью зелеными;
- детское сиденье было надежно закреплено;

- опора (21) была надежно зафиксирована на полу автомобиля, и индикаторы на опоре (21) были зелеными;
- вращающийся корпус сиденья (18) был полностью зафиксирован, оба индикатора были черного цвета;
- ремни плотно прилегли к телу ребенка, но не перетягивали его;
- плечевые ремни (09) были правильно установлены и лежали ровно;
- плечевые ремни (08) занимали правильное положение относительно корпуса ребенка;
- была отключена фронтальная подушка безопасности, если вы используете детское сиденье против движения на сиденье переднего пассажира;
- детское сиденье было установлено в правильном положении по отношению к направлению движения в зависимости от возраста и роста ребенка;
- язычки замка (29) были зафиксированы в замке (04).

⚠ ВНИМАНИЕ! Если ваш ребенок пытается открыть кнопки фиксатора ISOFIX (05) или замок ремня (04), остановите автомобиль при первой возможности. Проверьте надежность крепления детского сиденья и убедитесь, что ваш ребенок правильно пристегнут. Объясните ребенку, что его действия могут быть опасными.

11. РЕГУЛИРОВКА УГЛА НАКЛОНА СИДЕНЬЯ

Корпус сиденья DUALFIX M i-SIZE может использоваться по направлению движения и против него и имеет 6 различных углов наклона.

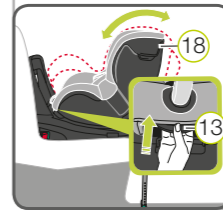

Для регулировки угла наклона сиденья: установите ручку регулировки наклона (13) вверх и потяните/сдвиньте корпус сиденья (18) в нужное положение.

⚠ ОПАСНО! Корпус сиденья (18) должен надежно зафиксироваться со щелчком. Потяните за корпус сиденья (18) чтобы проверить его фиксацию.

12. ДЕМОНТАЖ ДЕТСКОГО СИДЕНЬЯ

1. Нажмите обе кнопки регулировки (22) опорной стойки и полностью задвиньте нижнюю часть опорной стойки в ее верхнюю часть. Опустите кнопки регулировки, чтобы зафиксировать опорную стойку в этом положении.
 2. Ослабьте крепление ISOFIX с обеих сторон, нажав зеленую кнопку предохранения (06) и красную кнопку освобождения (05).
 3. Вставьте консольные фиксаторы ISOFIX (16) в корпус сиденья (18). **ⓘ СОВЕТ!** Задвинутые в нижнюю часть сиденья консольные фиксаторы ISOFIX защищены от повреждений.
- ⚠ ОПАСНО!** Детское сиденье всегда должно быть зафиксировано в автомобиле, даже если вы не везете в нем ребенка.

13. УТИЛИЗАЦИЯ

Соблюдайте предписания по утилизации отходов, действующие в вашей стране.

Утилизация упаковки	Контейнер для картона
Чехол сиденья	Прочие отходы, термическая утилизация
Пластмассовые детали	Согласно маркировке в соответствующий контейнер
Металлические детали	Контейнер для металла
Ленты ремней безопасности	Контейнер для полиэстера
Замок и язычок	Прочие отходы