



Electrolux



ИНСТРУКЦИЯ ПО ЭКСПЛУАТАЦИИ ІНСТРУКЦІЯ ЕКСПЛУАТАЦІЇ

EACS/I-HAR_X/N3



2 Electrolux

Инструкция по эксплуатации
кондиционеров воздуха
инверторных сплит-систем
бытовых серии EACS/I-HAR_X/N3

Мы благодарим Вас за сделанный выбор!

Уважаемый покупатель! Благодарим Вас за выбор продукции Electrolux, которая, мы уверены, сделает Вашу жизнь еще более комфортной и приятной. Мы прилагаем все усилия к тому, чтобы наша техника вдохновляла Вас, вызывала только положительные эмоции и доставляла максимум удобства при использовании. Внимательно изучите данное руководство по эксплуатации, чтобы правильно использовать Ваш новый кондиционер воздуха и долгое время наслаждаться всеми его преимуществами.

Более подробную информацию Вы можете получить на сайте www.home-comfort.ru

Адреса сервисных центров Вы можете найти на сайте: www.home-comfort.ru или у Вашего продавца.

Содержание

| | |
|---|----|
| Назначение кондиционера | 3 |
| Условия безопасной эксплуатации | 3 |
| Устройство и составные части | 4 |
| Инверторные технологии | 4 |
| Управление кондиционером | 4 |
| Пульт дистанционного управления | 5 |
| Панель индикации | 7 |
| Дисплей внутреннего блока | 8 |
| Порядок работы кондиционера в различных режимах | 8 |
| Основные функции управления | 8 |
| Дополнительные функции управления | 9 |
| Блокировка кнопок пульта | 9 |
| О переключении между режимами °C (Centigrade) и °F (Fahrenheit) | 9 |
| Функция автоматического оттаивания внутреннего блока | 9 |
| Принудительное включение/ выключение функции разморозки | 9 |
| Автообогрев 8 °C | 9 |
| Управление кондиционером без пульта ДУ | 10 |
| Советы по использованию | 10 |
| Уход и техническое обслуживание | 10 |
| Защита | 11 |
| Устранение неполадок | 11 |
| Транспортировка и хранение | 12 |
| Срок эксплуатации | 12 |
| Гарантия | 12 |
| Дата изготовления | 12 |
| Утилизация | 12 |
| Сертификация | 12 |
| Технические характеристики прибора | 13 |
| Комплектация | 13 |
| Форма протокола о приемке оборудования после проведения пусконаладочных работ | 26 |
| Форма протокола тестового запуска | 27 |
| Гарантийный талон | 30 |

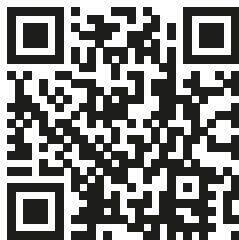

Примечание:

В тексте данной инструкции кондиционер воздуха сплит-системы бытовая может иметь такие технические названия, как прибор, устройство, аппарат, кондиционер и т.п.

Назначение кондиционера

Кондиционер бытовой с наружным и внутренним блоком (сплит-система) предназначен для создания оптимальной температуры воздуха при обеспечении санитарно-гигиенических норм в жилых, общественных и административно-бытовых помещениях. Кондиционер осуществляет охлаждение, осушение, нагрев, вентиляцию и очистку воздуха от пыли.

Условия безопасной эксплуатации

- Используйте правильное напряжение питания в соответствии с требованиями в заводском паспорте. В противном случае могут произойти серьезные сбои, возникнуть опасность жизни или произойти пожар.
- Не допускайте попадания грязи в вилку или розетку. Надежно подсоедините шнур источника питания во избежание получения удара электрическим током или пожара.
- Не отключайте автоматический выключатель источника питания и не выдергивайте шнур из розетки в процессе работы устройства. Это может привести к пожару.
- Ни в коем случае не разрезайте и не пережимайте шнур источника питания, поскольку вследствие этого шнур питания может быть поврежден. В случае повреждения шнура питания можно получить удар электрическим током или может вспыхнуть пожар.
- Никогда не наращивайте кабель питания. Это может привести к перегреву и явиться причиной пожара.
- Не применяйте удлинители силовых линий и не используйте розетку для одновременного питания другой электрической аппаратуры. Это может привести к поражению электрическим током и возникновению пожара.
- Не вытаскивайте штепсель питания из розетки, держась за кабель питания. Это может привести к пожару и поражению электрическим током.
- Обязательно вынимайте штепсель из розетки питания в случае длительного простоя кондиционера воздуха.
- Не загораживайте воздухозаборное и воздуховыпускное отверстия наружного и внутреннего блоков. Это может вызвать падение мощности кондиционера и при-

вести к нарушению его работы.

- Ни в коем случае не вставляйте палки или аналогичные предметы во внешний блок прибора. Так как вентилятор вращается при высокой скорости, такое действие может стать причиной получения телесного повреждения.
- Для Вашего здоровья вредно, если охлажденный воздух попадает на Вас в течение длительного времени. Рекомендуется отклонить направление воздушного потока таким образом, чтобы проветривалась вся комната.
- Отключите прибор с помощью пульта дистанционного управления в случае, если произошел сбой в работе.
- Не проводите ремонт прибора самостоятельно. Если ремонт будет выполнен неквалифицированным специалистом, то это может стать причиной поломки кондиционера, а также удара электрическим током или пожара.
- Не размещайте нагревательные приборы рядом с кондиционером воздуха. Поток воздуха от кондиционера может привести к недостаточной производительности нагревательного прибора и наоборот.
- При проведении чистки необходимо прекратить работу кондиционера и отключить подачу питания. В противном случае возможно поражение электрическим током.
- Не допускайте размещения рядом с блоками горючих смесей и распылителей. Существует опасность воспламенения.
- Не допускайте, попадания воздушного потока на газовую горелку и электрическую плиту.
- Не касайтесь функциональных кнопок влажными руками.
- Убедитесь в том, что стена для установки блока достаточно прочна. В противном случае возможно падение блока, сопровождающееся нанесением травм и т.п.
- Не допускайте попадания каких-либо предметов на внешний блок кондиционера.
- Кондиционер должен быть заземлен.
- При появлении признаков горения или дыма, пожалуйста, отключите электропитание и свяжитесь с центром обслуживания, если возгорание или задымление не прекратилось после отключения, примите необходимые меры после возгорания, немедленно обратитесь в местную пожарную службу.

4 Electrolux

Устройство и составные части

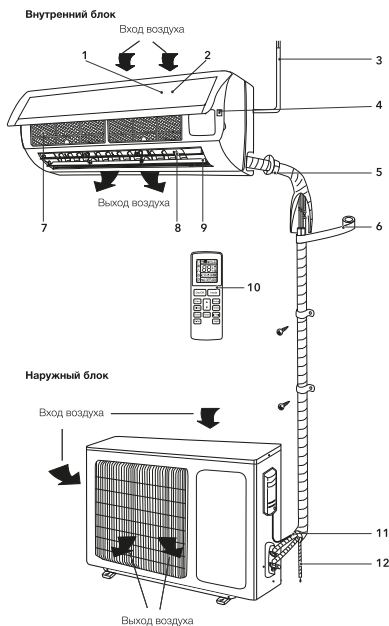

- 1 Дисплей.
- 2 Передняя панель.
- 3 Шнур питания.
- 4 Кнопка аварийного запуска.
- 5 Трубы для хладагента.
- 6 Изоляция.
- 7 Воздушный фильтр-сетка.
- 8 Вертикальные жалюзи.
- 9 Горизонтальные жалюзи.
- 10 Пульт дистанционного управления.
- 11 Соединительная трасса.
- 12 Дренажная трасса.



Примечание:

Рисунки, приведенные в данной инструкции, основаны на внешнем виде стандартной модели. Следовательно, форма может отличаться от формы того кондиционера, который Вы выбрали.

Инверторные технологии

В инверторных кондиционерах Electrolux серии EACS/I-HAR_X/N3 используется инновационный Super DC компрессор постоянного тока, который имеет большую производительность, по сравнению с традиционным AC компрессором переменного тока. Super DC инвертор объединяет в себе два модуля управления: PAM – для максимально быстрого охлаждения помещения, и PWM – для поддержания температуры в помещении с минимальным потреблением электроэнергии. Данная серия относится к наивысшему классу энергоэффективности «A++». Это означает, что мощность охлаждения более чем в 6 раз выше потребляемой мощности. Это соответствует самым строгим требованиям Евросоюза. Столь значительная экономия электроэнергии позволяет существенно снизить Ваши расходы на обслуживание кондиционера. Кроме этого, появляется возможность установить кондиционер там, где есть большие ограничения по потреблению электроэнергии.

Инвертор при включении обеспечивает максимально быстрое охлаждение воздуха. Войдя в стабильный режим работы, кондиционер максимально точно контролирует температуру в помещении и поддерживают её на заданном уровне.

Управление кондиционером

- Для управления кондиционера применяется беспроводной инфракрасный дистанционный пульт.
- При управлении расстояние между пультом и приемником сигнала на внутреннем блоке должно быть не более 10 м. Между пультом и блоком не должно быть предметов, мешающих прохождению сигнала.
- Пульт управления должен находиться на расстоянии не менее 1 м от телевизионной и радио аппаратуры.
- Не роняйте и не ударяйте пульт, а также не оставляйте его под прямыми солнечными лучами.

Пульт дистанционного управления

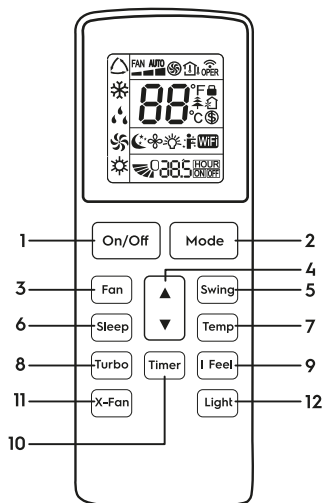

- 1 Кнопка ON/OFF - Включение/выключение.
- 2 Кнопка MODE - Выбор режима работы.
- 3 Кнопка FAN - Скорость вращения вентилятора.
- 4 Кнопка ▲▼ - Кнопка изменения температуры.
- 5 Кнопка SWING - Выбор положения жалюзи.
- 6 Кнопка SLEEP - Ночной режим.
- 7 Кнопка TEMP - Установка температуры*.
- 8 Кнопка TURBO - Режим Турбо.
- 9 Кнопка I FEEL - Функция I FEEL.
- 10 Кнопка TIMER - Включение/выключение таймера.
- 11 Кнопка X-FAN - Функция продувки испарителя.
- 12 Кнопка LIGHT - Подсветка дисплея на внутреннем блоке.

- 1 ON/OFF (включение/выключение)
Нажмите кнопку ON/OFF. Когда прибор получит сигнал, то на дисплее внутреннего блока загорится индикатор режима работы . При нажатии кнопки второй раз, прибор будет выключен. Включая или выключая прибор, функция TIMER и функция SLEEP будут отключены, но предварительные настройки сохранятся.
- 2 MODE (режим работы)
Нажатием кнопки выбирается режим

работы в следующей последовательности: AUTO (автоматический), COOL (охлаждение), DRY (осушение), HEAT (нагрев), FAN (вентилятор). На дисплее пульта высвечиваются соответствующие знаки индикации режимов:

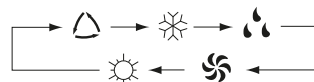

- AUTO
- COOL
- DRY
- FAN
- HEAT



Примечание:

О РЕЖИМЕ AUTO (автоматический режим работы)

Когда выбран режим AUTO (автоматический режим работы), установленная температура отображаться на LCD-дисплее не будет, кондиционер в зависимости от температуры воздуха в помещении автоматически начинает работать в режиме охлаждения или нагрева, создавая комфортные условия для пользователя.

- 3 FAN (выбор скорости вращения вентилятора)
Нажатием кнопки FAN скорость вентилятора меняется в следующей последовательности:
AUTO - Низкая - Средняя - Высокая
На дисплее высвечивается соответствующая индикация скорости вентилятора:
AUTO; «» - Низкая;
«» - Средняя; «» - Высокая
В режиме AUTO скорость вентилятора задается автоматически в зависимости от разницы заданной температуры и температуры окружающего воздуха.
- 4 Кнопка настройки комнатной температуры ▲▼
Используется для увеличения температуры, значений таймера. Для того, чтобы увеличить температуру, нажмите кнопку ▲▼.
Непрерывное нажатие и удержание кнопки ▲▼ более 2 секунд соответственно

* Данные функции отсутствуют в моделях серии EACS/I-HAR_X/N3.

6 Electrolux

будет быстро увеличивать температуру до того момента, пока кнопка не будет отжата. В режиме AUTO функция регулировки температуры отсутствует. Диапазон регулировки температур: 16–30°C или 61–86°F. Кнопка настройки комнатной температуры ▲▼. Используется для уменьшения температуры, значений таймера. Непрерывное нажатие и удержание кнопки ▲▼ более 2 секунд соответственно будет быстро понижать температуру до того момента, пока кнопка не будет отжата. В режиме AUTO функция регулировки температуры отсутствует.

- 5 SWING** (положение жалюзи)
Нажатием кнопки SWING можно регулировать положения горизонтальных жалюзи внутреннего блока под необходимым Вам углом. Выбор положения горизонтальных жалюзи осуществляется в следующей последовательности:
Режим качания включает в себя весь угол обдува. Ниже показаны 3 основных стандартных положения жалюзи внутреннего блока.
Если нажать на кнопку SWING и удерживать в течение 2 секунд жалюзи начнут качаться, затем, если кнопку отжать, положение жалюзи зафиксируется в выбранном положении.
Также, в режиме покачивания, нажатием кнопки более 2 секунд фиксируется необходимый угол поворота жалюзи. Данное положение будет сохранено до следующей регулировки.





Примечание:

Вертикальные жалюзи можно отрегулировать вручную.

- 6 SLEEP** (ночной режим)
Используется для установки или отмены ночного режима. После включения прибора функцию установки ночного режима нужно активировать. После выключения прибора все существующие настройки функции ночного режима будут отменены. При установке функции ночного режима на дисплее пульта высвечивается значок . В этом режиме может быть применена функция TIMER. В режиме AUTO и FAN данная функция недоступна.
- 7 TEMP*** (установка температуры)
Используется для определения температу-

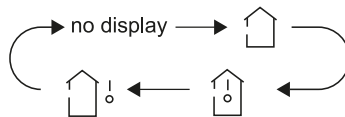
ры настроенной пользователем, текущей температуры в помещении и текущей температуры на улице.



- 8 TURBO** (турбо-режим)
В режиме COOL (охлаждение) и HEAT (обогрев) нажатием кнопки TURBO можно включить/выключить функцию турбо-режим. После включения на дисплее появится значок . При переключении режимов либо при увеличении/уменьшении скорости вращения вентилятора, функция турбо-режим автоматически отключается.



Примечание:

О РЕЖИМЕ TURBO

После запуска данной функции прибор начнет работать на максимальной мощности, чтобы обогреть или охладить помещение как можно скорее.

- 9 I-FEEL** (режим I-Feel)
Нажатием данной кнопки включается и выключается режим I-FEEL. Когда функция активна, пульт ДУ передает кондиционеру актуальную температуру окружающего воздуха в непосредственной близости от себя. В результате кондиционер устанавливает заданную температуру воздуха в помещении, ориентируясь на показания датчика температуры пульта ДУ. Когда данная функция выключена, кондиционер ориентируется на показание датчика температуры установленного во внутреннем блоке сплит-системы.
- 10 TIMER** (включение таймера/выключение таймера)
Нажатием кнопки TIMER (включение таймера/выключение таймера) устанавливается функция включения кондиционера по таймеру. Значок  появится на дисплее и мигает, в этот момент появятся мигающие часы с помощью которых можно установить время таймера. В течение 5 секунд, пока часы на дисплее будут мигать, нажимая кнопку ▲▼, время можно

* Данные функции отсутствуют в моделях серии EACS/I-HAR_X/N3.

увеличивать или уменьшать на 1 минуту. Удерживая кнопку ▲ ▼ более 2 секунд, время можно увеличить или уменьшить на 10 минут. После того, как время на часах установлено, на дисплее появится значок ^{HOUR} ON и на часах отобразится текущее время. Нажмите кнопку TIMER чтобы сохранить время таймера. Теперь время установлено. Повторное нажатие кнопки TIMER отменит функцию таймера. Значок ^{HOUR} ON на дисплее исчезнет. Теперь таймер отключен. Перед тем, как выставить таймер, на часах необходимо установить действующее время. TIMER (включение/выключение таймера) Нажатием кнопки TIMER (включение/выключение таймера) можно отключить таймер. Таймер можно отключить пока на дисплее мигает значок ^{HOUR} OFF. Метод отключения таймера аналогичен методу установки функции TIMER (включение/выключение таймера).

- 11 X-FAN (функция продувки испарителя)**
Данная функция может быть использована только в режимах ОХЛАЖДЕНИЕ и ОСУШЕНИЕ. Для включения функции нажмите на кнопку X-FAN, при этом на дисплее отобразится . В случае, если функция активна, при выключении сплит-системы с помощью кнопки ON/OFF, кондиционер продолжит продувать испаритель на самой низкой скорости вращения вентилятора в течении 2х минут. Это позволит просушить теплообменник внутреннего блока, для предотвращения образования неприятного запаха. По умолчанию функция не активна - после нажатия кнопки ON/OFF кондиционер незамедлительно выключается.
- 12 LIGHT (подсветка дисплея на внутреннем блоке)**
Нажатием кнопки LIGHT можно включить/выключить функцию подсветки дисплея на внутреннем блоке.
После выключения прибора из сети функцию LIGHT необходимо подключить заново.

Панель индикации

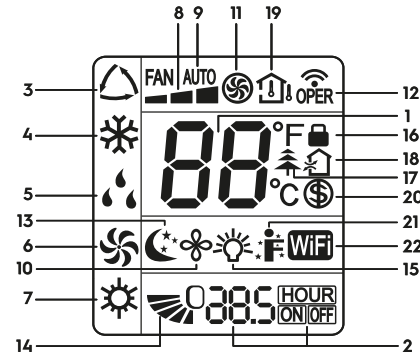

- 1 Заданная температура.
- 2 Индикация часов и таймера.
- 3 AUTO (выбор автоматического режима работы).
- 4 COOL (охлаждение).
- 5 DRY (осушение).
- 6 FAN (вентилятор).
- 7 HEAT (нагрев).
- 8 Скорость вращения вентилятора.
- 9 AUTO FAN – автоматический режим работы вентилятора.
- 10 Режим X-FAN (Функция продувки испарителя).
- 11 Режим TURBO.
- 12 Передача сигнала.
- 13 Ночной режим SLEEP.
- 14 Положение жалюзи.
- 15 LIGHT.
- 16 Блокировка кнопок.
- 17 Режим HEALTH. Ионизация*.
- 18 Приток свежего воздуха.*
- 19 Температура снаружи/внутри*.
- 20 Автообогрев при 8°C.
- 21 Функция I FEEL.
- 22 Функция управления по WI-FI.*

* Данные функции отсутствуют в моделях серии EACS/I-HAR_X/N3.

8 Electrolux

Дисплей внутреннего блока

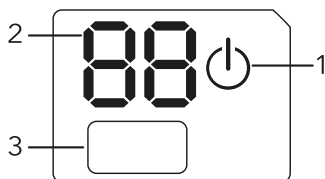

Внешний вид дисплея может отличаться от иллюстраций в настоящей инструкции.

- 1** Индикатор режима работы.
Он горит, если кондиционер работает. Мигает в случае размораживания внешнего блока.
- 2** Индикатор отображения температуры.
На нем отображается заданная температура.
- 3** Приемник сигналов с пульта.

Порядок работы кондиционера в различных режимах

- В режиме охлаждения или нагрева кондиционер поддерживает заданную температуру с точностью $\pm 1^\circ\text{C}$.
Если заданная температура в режиме охлаждения выше температуры окружающего воздуха более чем на 1°C – кондиционер будет работать в режиме вентиляции.
- Если заданная температура в режиме нагрева ниже температуры окружающего воздуха более чем на 1°C – кондиционер будет работать в режиме вентиляции.
В режиме AUTO температура не регулируется вручную, кондиционер автоматически поддерживает комфортную температуру $23 \pm 2^\circ\text{C}$. Если температура плюс 20°C кондиционер автоматически начнет работу в режиме нагрева. При температуре плюс 26°C кондиционер включится в режим охлаждения.
- В режиме осушения (DRY) кондиционер поддерживает заданную температуру с точностью $\pm 2^\circ\text{C}$. Если при включении кондиционера температура в помещении выше заданной более чем на 2°C , то кондиционер будет работать в режиме охлаждения.
- При достижении температуры ниже заданной более чем на 2°C компрессор и вентилятор наружного блока прекращают работу, вентилятор внутреннего блока вращается с низкой скоростью.

- В режиме SLEEP при работе на охлаждение после первого часа работы заданная температура автоматически повышается на 1°C , после второго часа еще на 1°C . Далее заданная температура остается без изменения.
- В режиме SLEEP при работе на нагрев после первого часа работы заданная температура автоматически понижается на 1°C , после второго часа еще на 1°C . Далее заданная температура остается без изменения.

Основные функции управления

- 1** Для включения/выключения прибора нажмите кнопку ON/OFF.



Внимание!



После выключения прибора жалюзи внутреннего блока закроются автоматически.



- 2** Нажимая кнопку MODE, можно выбрать необходимый Вам режим работы, либо выбрать предустановленные режимы COOL или HEAT.
- 3** Кнопкой  можно установить желаемую температуру. В режиме AUTO температура задается автоматически.
- 4** Нажимая кнопку FAN, можно выбрать необходимую Вам скорость вращения вентилятора.
- 5** Нажатием кнопки , можно установить желаемое положение вертикальных жалюзи.

Дополнительные функции управления

- 1** Нажимая кнопку SLEEP можно включить/отключить НОЧНОЙ РЕЖИМ РАБОТЫ
- 2** Нажимая кнопки TIMER ON и TIMER OFF, можно установить функцию таймера.
- 3** Нажимая кнопку LIGHT, можно включить/отключить подсветку дисплея на внутреннем блоке.
- 4** Нажимая кнопку TURBO, можно включить/отключить ТУРБО-РЕЖИМ.

Блокировка кнопок пульта

Если пульт управления находится в состоянии ВКЛ., то одновременным нажатием кнопки   можно заблокировать/разблоки-

ровать клавиатуру на пульте ДУ. Если пульт ДУ заблокирован, на дисплее высвечивается значок . После снятия блокировки значок  с дисплея исчезнет.

О переключении между режимами °C (Centigrade) и °F (Fahrenheit)

Необходимо отключить прибор. Одновременно удерживая кнопку MODE и кнопку  установите режим °C (Centigrade) или °F (Fahrenheit).

Функция автоматического оттаивания внутреннего блока

В случае, если температура внутри и снаружи помещения низкая, теплообменник внутреннего блока начинает обмерзать. При температуре на теплообменнике 0°C автоматически включается функция автоматического оттаивания. Компрессор и вентиляторы внутреннего и наружного блока останавливаются. На панели внутреннего блока мигает индикатор.

Принудительное включение/выключение функции разморозки





Функция разморозки (Defrosting) может быть принудительно выключена или включена. Для этого необходимо в состоянии пульта ВЫКЛ. нажать одновременно кнопки X-FAN и MODE. Режим разморозки включится или выключится в зависимости от предыдущего состояния. При включении функции в зоне индикации температуры загорается символ H1.

Если функция включена, то при включении кондиционера в режим нагрева символ H1 будет мигать в течении 5 сек. Если при этом нажать одновременно кнопки , то вместо символа H1 высвечивается заданная температура.

Автообогрев 8°C

Данная функция используется для автоматического поддержания плюсовой температуры в доме +8°C. Для ее включения или отключения необходимо в режиме обогрева нажать одновременно кнопки TEMP и CLOCK. Когда функция активна, на дисплее пульта ДУ отображаются иконки  и 8°C.

Порядок управления

- 1 После подключения кондиционера к сети электропитания нажмите кнопку ON/OFF для включения кондиционера.
- 2 Кнопкой MODE выберите режим охлаждения COOL или нагрева HEAT.
- 3 Кнопкой  установите значение заданной температуры в диапазоне от 16 до 30°C.
- 4 В режиме AUTO значение температуры устанавливается автоматически и с пульта не задается.
- 5 Кнопкой FAN установите требуемый режим вращения вентилятора: AUTO FAN (автоматический),  – низкая скорость,  – средняя скорость,  – высокая скорость.
- 6 Кнопкой  установите режим качания жалюзи. Для включения функций SLEEP, TIMER, TURBO, LIGHT нажмите соответствующие кнопки.

Замена батареек в пульте управления

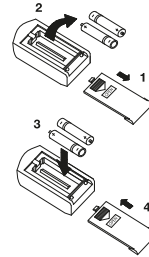

- В пульте управления кондиционера меняются две батарейки 1,5В типа ААА.
- Для извлечения батареек, при замене, необходимо сдвинуть крышку пульта управления в направлении стрелки (см. рисунок) извлечь батарейки и установить новые.
- Установите крышку пульта на место.
- Не допускается использовать одновременно батарейку выработавшую ресурс и новую, а также батарейки разных типов. Срок службы батареек не более 1 года.
- Если предполагается, что пульт не будет использоваться длительное время необходимо извлечь батарейки.

10 Electrolux

Управление кондиционером без пульта ДУ

Если вы потеряли пульт ДУ или он неисправен, выполните следующие шаги:

1. Если кондиционер не работает.

Если вы хотите запустить кондиционер, нажмите кнопку автоматического включения на внутреннем блоке (перед этим аккуратно приподнимите переднюю панель).

При нажатии кнопки переключателя кондиционер включится в автоматический режим. В зависимости от температуры в помещении кондиционер будет охлаждать, нагревать или работать в режиме вентиляции. Если кондиционер работает, то при нажатии кнопки остановится.

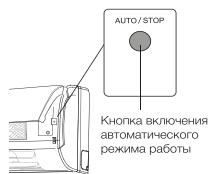

Советы по использованию

Для управления комнатным кондиционером пульт дистанционного управления следует направить на приемник сигнала. Пульт дистанционного управления включает кондиционер на расстоянии до 7 м, если его направлять на приемник сигнала внутреннего блока.

Уход и техническое обслуживание

Чистка передней панели

- Отключите устройство от источника питания до того, как вынете шнур питания из розетки.
- Чтобы снять переднюю панель кондиционера, зафиксируйте ее в верхней позиции и тяните на себя.

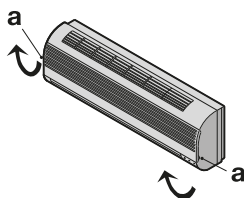

* Данные функции отсутствуют в моделях серии EACS/I-HAR_X/N3.

- Используйте сухую и мягкую тряпку для очистки панели. Используйте теплую воду (ниже 40 °C) для промывки панели, если устройство очень грязное.
- Ни в коем случае не используйте бензин, растворители и абразивные средства для очистки передней панели кондиционера.
- Не допускайте попадания воды на внутренний блок. Велика опасность получить удар электрическим током.

Установите и закройте переднюю панель путем нажатия позиции «b» по направлению вниз.



Чистка воздушного фильтра

Необходимо прочищать воздушный фильтр после его эксплуатации в течение 100 часов. Процесс очистки выглядит следующим образом:

Отключите кондиционер и снимите воздушный фильтр.

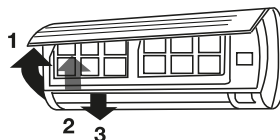

- 1 Откройте переднюю панель
- 2 Аккуратно потяните рычаг фильтра на себя.
- 3 Извлеките фильтр.

Очистка и повторная установка воздушного фильтра

Если загрязнение уже есть, то промойте фильтр моющим раствором в теплой воде. После очистки хорошо просушите фильтр в тени. Установите фильтр на место. Снова закройте переднюю панель.



Примечание:

Промывайте воздушный фильтр каждые две недели, если кондиционер работает в очень загрязненном помещении.

Защита

Условия эксплуатации

Устройство защиты может автоматически выключить кондиционер в следующих случаях:

| Режим | Причина |
|------------|---|
| ОБОГРЕВ | Если температура воздуха вне помещения выше 24°C |
| | Если температура воздуха вне помещения ниже -15°C |
| | Если температура в комнате выше 27°C |
| ОХЛАЖДЕНИЕ | Если температура воздуха вне помещения выше 43°C |
| | Если температура воздуха вне помещения ниже -15°C |
| ОСУШЕНИЕ | Если температура в комнате ниже 18°C |



Не регулируйте вручную вертикальные жалюзи, в противном случае может произойти их поломка.

Чтобы предотвратить образование конденсата не допускайте длительного направления воздушного потока вниз в режиме ОХЛАЖДЕНИЕ или ОСУШЕНИЕ.

Чрезмерный шум

- Устанавливайте кондиционер в месте, способном выдержать его вес, чтобы он работал с наименьшим шумом.
- Устанавливайте наружную часть кондиционера в месте, где выброс воздуха и шум от работы кондиционера не мешают соседям.
- Не устанавливайте какие-либо загрязнения перед наружной частью кондиционера, т.к. это увеличивает шум.

Особенности устройства защиты

- При переключения режима либо после того, как кондиционер был выключен и затем вновь включен, компрессор кондиционера запустится только через 3 минуты.
- После включения в течении первых 20 секунд кондиционер производит само-

диагностику и только после этого начинает работать.

Особенности режима ОБОГРЕВ

Предварительный нагрев.

После начала работы кондиционера в режиме ОБОГРЕВ, теплый воздух начинает поступать только через 2-5 минут.

Размораживание наружного блока.

В процессе обогрева кондиционер будет автоматически размораживаться для увеличения своей производительности. Обычно это занимает от 2 до 10 минут. Во время размораживания вентиляторы не работают. После того, как размораживание завершено, режим обогрева включается автоматически.

При режиме размораживания возможно появление пара от наружного блока кондиционера, это нормально и не является неисправностью.

Устранение неполадок

Следующие случаи не всегда являются признаками неполадок, пожалуйста, убедитесь в этом, прежде чем обращаться в сервисную службу.

1 Прибор не работает:

- подождите 3 минуты и попытайтесь снова включить кондиционер. Возможно, защитное устройство блокирует работу кондиционера;
- сели батарейки в пульте дистанционного управления;
- вилка не до конца вставлена в розетку.

2 Отсутствует поток охлажденного или нагретого воздуха (в зависимости от необходимого режима):

- возможно, загрязнен воздушный фильтр.
- проверьте, не заблокированы ли впускные и выпускные воздушные отверстия.
- возможно, неправильно установлена температура.

3 Прибор не включается сразу же:

- при изменении режима в процессе работы происходит задержка срабатывания на 3 минуты.

4 Специфический запах:

- этот запах может исходить от другого источника, например, мебели, сигарет и т.д., который поглощается устройством и выпускается вместе с воздухом.

5 Звук журчащей воды:

12 Electrolux

- шум возникает при движении хладагента по трубам;
 - размораживание наружного блока в режиме нагревания.
- 6 Слышится потрескивание:
 - звук может возникнуть под влиянием изменения температуры корпуса.
 - 7 Из выпускного отверстия выходит туман:
 - туман появляется, когда в помещении высокая влажность.
 - 8 Индикатор компрессора горит постоянно, а внутренний вентилятор не работает:
 - режим работы кондиционера был изменен с режима нагревания на режим охлаждения. Индикатор погаснет в течение 10 минут и вернется в режим нагревания.

Если после всех попыток устранения неполадок проблема не решена, обратитесь в авторизованный сервисный центр в вашем регионе либо к торговому представителю.

Транспортировка и хранение

Прибор должен храниться в упаковке изготовителя в закрытом помещении при температуре от + 4 до + 40 °С и относительной влажности до 85% при температуре 25 °С.

Транспортирование и хранение прибора должно соответствовать указаниям манипуляционных знаков на упаковке.

Срок эксплуатации

Срок эксплуатации прибора составляет 10 лет при условии соблюдения соответствующих правил по установке и эксплуатации

Гарантия

Гарантийное обслуживание тепловентилятора производится в соответствии с гарантийными обязательствами, перечисленными в гарантийном талоне.

Дата изготовления

Дата изготовления зашифрована в code-128. Дата изготовления определяется следующим образом:

SN XXXXXXXX XXXX XXXXXXXX XXXXX

месяц и год производства

Утилизация

По истечении срока службы прибор должен подвергаться утилизации в соответствии с нормами, правилами и способами, действующими в месте утилизации.

Не выбрасывайте прибор вместе с бытовыми отходами.

По истечении срока службы прибора, сдавайте его в пункт сбора для утилизации, если это предусмотрено нормами и правилами вашего региона. Это поможет избежать возможных последствий на окружающую среду и здоровье человека, а также будет способствовать повторному использованию компонентов изделия.

Информацию о том, где и как можно утилизировать прибор можно получить от местных органов власти.

Сертификация

Товар сертифицирован на территории Таможенного союза.

Товар соответствует требованиям:

ТР ТС 004/2011 «О безопасности низковольтного оборудования»
ТР ТС 020/2011 «Электромагнитная совместимость технических средств»

Изготовитель:

СИА «Грин Трейс», ЛВ-1004,
Латвия, Рига, ул. Бикенсалас, 21.

SIA «Green Trace» LV-1004,
Biekensalas iela, 21, Riga, Latvia.
E-mail: info@greentrace.lv

Импортер и уполномоченная изготовителем организация в РФ:

Общество с ограниченной ответственностью «Ай.Эр.Эм.Си»
119049, Россия, г. Москва, Ленинский проспект, д. 6, стр. 7, офис 14.

Electrolux is a registered trademark used under license from AB Electrolux (publ.).

Электролюкс – зарегистрированная торговая марка, используемая в соответствии с лицензией Electrolux AB (публ.).

Сделано в Китае.

Технические характеристики прибора

Серия Arctic X Super DC Inverter (R410A)

| Параметры / Модель | EACS/I-07HAR_X/N3 | EACS/I-09HAR_X/N3 | EACS/I-12HAR_X/N3 | EACS/I-18HAR_X/N3 | EACS/I-24HAR_X/N3 |
|---|---------------------------------|-----------------------------------|-------------------------------------|-------------------------------------|-------------------------------------|
| Тип кондиционера | Super DC Inverter | | | | |
| Производительность по холоду/теплу | 7506(1706-8189)/7848(1706-9554) | 8530(1700-11500)/8530(1700-12000) | 10918(2047-12283)/11260(2047-12966) | 15695(2218-17742)/17060(2388-17998) | 21000(5971-21496)/21154(5971-23031) |
| Потребляемая мощность (хол./обогрев) | 685(160-950)/637(150-1000) | 780(160-1350)/650(200-1450) | 995(120-1400)/914(120-1500) | 1430(150-1860)/1380(160-1680) | 1923(450-2200)/1722(450-2430) |
| Тип хладагента | R410A | R410A | R410A | R410A | R410A |
| Электропитание, В/Гц | 220-240 ~ 50 | 220-240 ~ 50 | 220-240 ~ 50 | 220-240 ~ 50 | 220-240 ~ 50 |
| Номинальный ток, А | 5,0 | 6,45 | 6,7 | 7,45 | 10,56 |
| Производительность по воздуху (внутренний/наружный блок), м ³ /ч | 550 | 550 | 550 | 850 | 850 |
| Диаметр труб, (жид. - газ.), дюйм | 1/4-3/8 | 1/4-3/8 | 1/4-3/8 | 1/4-3/8 | 1/4-5/8 |
| Максимальная длина трассы, м | 15 | 15 | 20 | 20 | 25 |
| Максимальный перепад высот, м | 5 | 10 | 10 | 10 | 10 |
| Уровень шума (внутренний/наружный блок), дБ(А)(L) | 24/49 | 27/50 | 26/52 | 33/54 | 34/57 |
| Защита от поражения электрическим током | 1 класс | 1 класс | 1 класс | 1 класс | 1 класс |
| Класс пылевлагозащитности (внутренний / наружный блок) | IPX0/IPX4 | IPX0/IPX4 | IPX0/IPX4 | IPX0/IPX4 | IPX0/IPX4 |
| Размеры прибора (внутренний/наружный блок), (ШxВxГ) мм | 819x256x185/720x428x310 | 819x256x185/782x540x320 | 819x256x185/848x596x320 | 1013x307x221/848x596x320 | 1013x307x221/955x700x396 |
| Размеры упаковки (внутренний/наружный блок), (ШxВxГ) мм | 882x323x264/765x475x350 | 882x323x264/820x580x355 | 882x323x264/878x630x360 | 1077x375x300/878x630x360 | 1077x375x300/1026x735x455 |
| Вес нетто (внутренний/наружный блок), кг | 8,5/21,5 | 8,5 / 26,0 | 8,5/31,0 | 13,5/33,0 | 14,0/46,0 |
| Вес брутто (внутренний/наружный блок), кг | 10,5/23,5 | 10,5/28,5 | 10,5/34,0 | 16,5/36,0 | 17,0/50,5 |
| Класс энергоэффективности | A | A++ | A++ | A++ | A++ |

Производитель оставляет за собой право на внесение изменений.

Комплектация

Крепления для монтажа на стену (только для внутреннего блока)

Пульт ДУ

Инструкция (руководство пользователя)

Гарантийный талон (в инструкции)

Опционально:

Соединительные межблочные провода

Інструкція з експлуатації
кондиціонерів повітря
інверторних спліт-систем
побутових серії EACS/I-HAR_X/
N3

Ми дякуємо Вам за зроблений вибір!

Шановний користувачу Дякуємо Вам за вибір продукції Electrolux, яка, ми впевнені, зробить Ваше життя ще більш комфортним і приємним. Ми докладаємо всіх зусиль до того, щоб наша техніка надихала Вас, викликала тільки позитивні емоції і доставляла максимум зручності при використанні. Уважно вивчіть цей посібник з експлуатації, щоб правильно використовувати Ваш новий кондиціонер повітря і довгий час насолоджуватися усіма його перевагами.

Більш детальну інформацію Ви можете отримати на сайті www.home-comfort.ru

Адреси сервісних центрів Ви можете знайти на сайті: www.home-comfort.ru або у Вашого продавця.

Зміст

| | |
|---|----|
| Призначення кондиціонера | 15 |
| Умови безпечної експлуатації | 15 |
| Пристрій і складові частини | 16 |
| Інверторні технології | 16 |
| Управління кондиціонером | 16 |
| Пульт дистанційного управління | 17 |
| Панель індикації | 19 |
| Дисплей внутрішнього блоку | 20 |
| Порядок роботи кондиціонера в різних режимах | 20 |
| Основні функції управління | 20 |
| Додаткові функції управління | 20 |
| Блокування кнопок пульта | 20 |
| Про перемикання між режимами °C (Centigrade) та (Fahrenheit) | 21 |
| Функція автоматичного відтавання внутрішнього блоку | 21 |
| Примусове вмикання/вимикання функції розморожування | 21 |
| Автообігрів 8 °C | 21 |
| Порядок управління | 21 |
| Заміна батарейок в пульті управління | 21 |
| Управління кондиціонером без пульта ДК | 22 |
| Поради щодо використання | 22 |
| Догляд та технічне обслуговування | 22 |
| Захист | 23 |
| Усунення несправностей | 23 |
| Транспортування і зберігання | 24 |
| Термін експлуатації | 24 |
| Гарантія | 24 |
| Дата виготовлення | 25 |
| Утилізація | 25 |
| Сертифікація | 25 |
| Технічні характеристики приладу | 25 |
| Комплектація | 25 |
| Форма протоколу про приймання обладнання після проведення пусконаладжувальних робіт | 26 |
| Форма протоколу тестового запуску | 27 |
| Гарантійний талон | 30 |

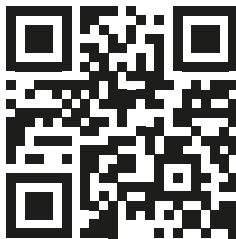

Примітка:

В тексті даної інструкції кондиціонер повітря спліт-системи побутова може мати такі технічні назви, як прилад, пристрій, апарат, кондиціонер і т.п.

Призначення кондиціонера

Кондиціонер побутовий з зовнішнім і внутрішнім блоком (спліт-система) призначений для створення оптимальної температури повітря при забезпеченні санітарно-гігієнічних норм в житлових, громадських і адміністративно-побутових приміщеннях. Кондиціонер здійснює охолодження, осушення, нагрів, вентиляцію й очищення повітря від пилу.

Умови безпечної експлуатації

- Використовуйте правильну напругу живлення відповідно до вимог в заводському паспорті. В іншому випадку можуть відбутися серйозні збої, виникнути небезпека життю або статися пожежа.
- Не допускайте потрапляння бруду в вилку або розетку. Надійно підключіть шнур джерела енергії, щоб уникнути отримання удару електричним струмом або пожежі.
- Забороняється відключати автоматичний вимикач джерела живлення і не висмикуйте шнур з розетки в процесі роботи пристрою. Це може призвести до пожежі.
- Ні в якому разі не розрізайте і не пережмигайте шнур джерела живлення, оскільки внаслідок цього шнур живлення може бути пошкоджений. У разі пошкодження кабелю живлення можна отримати удар електричним струмом або може спалахнути пожежа.
- Ніколи не наращуйте кабель живлення. Це може привести до перегріву і стати причиною пожежі.
- Не застосовуйте подовжувачі силових ліній і не використовуйте розетку для одночасного живлення іншої електричної апаратури. Це може призвести до ураження електричним струмом та виникнення пожежі.
- Не витягуйте штепсель живлення з розетки, тримаючись за кабель живлення. Це може призвести до пожежі та ураження електричним струмом.
- Обов'язково виймайте штепсель з розетки живлення протягом тривалого часу, кондиціонера повітря.
- Не закривайте повітрязабірні і повітрявипускні отвори зовнішнього і внутрішнього блоків. Це може викликати падіння потужності кондиціонера і привести до порушення його роботи.
- Ні в якому разі не вставляйте палиці або аналогічні предмети у зовнішній блок приладу. Так як вентилятор обертається при високій швидкості, така дія може стати причиною отримання тілесного ушкодження.
- Для Вашого здоров'я шкідливо, якщо охоложене повітря потрапляє на Вас протягом тривалого часу. Рекомендується відхилити напрямок повітряного потоку таким чином, щоб провітрювалася вся кімната.
- Вимкніть прилад за допомогою пульта дистанційного керування в разі, якщо стався збій в роботі.
- Не проводьте ремонт приладу самостійно. Якщо ремонт буде виконаний не мають відповідної кваліфікації фахівцем, то це може стати причиною поломки кондиціонера, а також удару електричним струмом або пожежі.
- Не ставте нагрівальні прилади поряд з кондиціонером повітря. Потік повітря від кондиціонера може привести до недостатньої продуктивності нагрівального приладу і навпаки.
- При проведенні чистення необхідно припинити роботу кондиціонера і відключити подачу живлення. В іншому випадку є загроза ураження електричним струмом.
- Не допускайте розміщення поруч з блоками горючих сумішей і розпилювачів. Існує небезпека займання.
- Не допускайте, попадання повітряного потоку на газовий пальник і електричну плиту.
- Не торкайтеся до функціональних кнопок вологими руками.
- Переконайтеся в тому, що стіна для установки блоку досить міцна. В іншому випадку можливе падіння блоку, що супроводжується нанесенням травм і т.п.
- Не допускайте потрапляння будь-яких предметів на зовнішній блок кондиціонера.
- Кондиціонер повинен бути заземлений.
- При появі ознак горіння або диму, будь ласка, вимкніть електроживлення і зверніться в Центр обслуговування, якщо спалах або задимлення не припинився після відключення, прийміть необхідні заходи після загоряння, негайно зверніться в місцеву пожежну службу.

Пристрій і складові частини

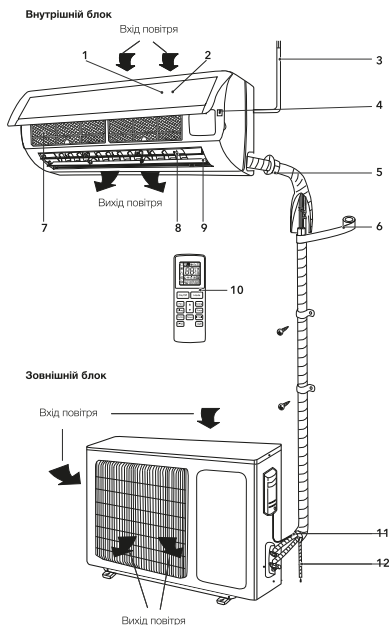

- 1 Дисплей.
- 2 Передня панель.
- 3 Шнур живлення.
- 4 Кнопка аварійного запуску.
- 5 Труби для холодоагенту.
- 6 Ізоляція.
- 7 Повітряний фільтр-сітка.
- 8 Вертикальні жалюзі.
- 9 Горизонтальні жалюзі.
- 10 Пульт дистанційного керування.
- 11 Сполучна траса.
- 12 Дренажна траса.



Примітка:

Малюнки, наведені в цій інструкції, засновані на зовнішньому вигляді стандартної моделі. Отже, форма може відрізнятись від форми того кондиціонера, який Ви вибрали.

Інверторні технології

У інверторних кондиціонерах Electrolux серії EACS / I-HAR_X / N3 використовується інноваційний Super DC компресор постійного струму, який має велику продуктивність, в порівнянні з традиційним AC компресором змінного струму. Super DC інвертор об'єднує в собі два модуля управління: PAM - для максимального швидкого охолодження приміщення, і PWM - для підтримки температури в приміщенні з мінімальним споживанням електроенергії. Дана серія відноситься до найвищого класу енергоефективності «A ++». Це означає, що потужність охолодження більш ніж в 6 разів вище споживаної потужності. Це відповідає найсуворішим вимогам Євросоюзу. Настільки значна економія електроенергії дозволяє істотно знизити Ваші витрати на обслуговування кондиціонера. Крім цього, з'являється можливість встановити кондиціонер там, де є великі обмеження по споживанню електроенергії. Інвертор при включенні забезпечує максимально швидке охолодження повітря. Увійшовши в стабільний режим роботи, кондиціонер максимально точно контролює температуру в приміщенні і підтримує її на заданому рівні.

Управління кондиціонером

- Для управління кондиціонера застосовується бездротовий інфрачервоний дистанційний пульт.
- При управлінні відстань між пультом і приймачем сигналу на внутрішньому блоці має бути не більше 10 м. Між пультом і блоком не повинно бути предметів, що заважають проходженню сигналу.
- Пульт управління повинен знаходитися на відстані не менше 1 м від телевізійної та радіо апаратури.
- Не кидайте та не бийте пульт, а також не залишайте його під прямими сонячними променями.

Пульт дистанційного управління

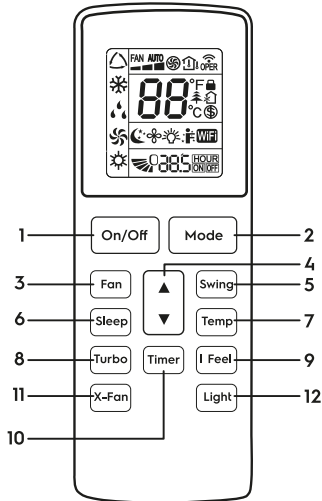

- 1 Кнопка ON/OFF - Вмикання/ вимикання.
- 2 Кнопка MODE - Вибір режиму роботи.
- 3 Кнопка FAN - Швидкість обертання вентилятора.
- 4 Кнопка ▲▼ - Кнопка зміни температури.
- 5 Кнопка SWING - Вибір положення жалюзі.
- 6 Кнопка SLEEP - Нічний режим.
- 7 Кнопка TEMP - Установка температури*.
- 8 Кнопка TURBO - Режим Турбо.
- 9 Кнопка I FEEL - Функція I FEEL.
- 10 Кнопка TIMER - Вмикання/вимикання таймера.
- 11 Кнопка X-FAN - Функція продувки випарника.
- 12 Кнопка LIGHT - Підсвічування дисплея на внутрішньому блоці.

- 1 ON / OFF (вмикання / вимикання)
Натисніть кнопку ON / OFF. Коли прилад отримає сигнал, то на дисплеї внутрішнього блоку загориться індикатор режиму роботи . При натисканні кнопки вдруге, прилад буде вимкнений. Включаючи або вимикаючи прилад, функція TIMER і функція SLEEP будуть відключені, але попередні налаштування збережуться.
- 2 MODE (режим роботи)
Натисканням кнопки вибирається режим роботи в наступній послідовності: AUTO (автоматичний), COOL (охолодження), DRY

* Дані функції відсутні в моделях серії EACS/I-HAR_X/N3.

(осушення), HEAT (нагрів), FAN (вентилятор). На дисплеї пульта висвічуються відповідні знаки індикації режимів:

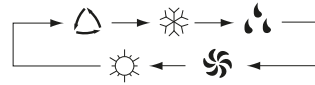

- AUTO
- COOL
- DRY
- FAN
- HEAT

**Примітка:**

ПРО РЕЖИМ AUTO (автоматичний режим роботи)
Коли обраний режим AUTO (автоматичний режим роботи), встановлена температура відобразиться на LCD-дисплеї не буде, кондиціонер в залежності від температури повітря в приміщенні автоматично починає працювати в режимі охолодження або нагрівання, створюючи комфортні умови для користувача.

- 3 FAN (вибір швидкості обертання вентилятора)
Натисканням кнопки FAN швидкість вентилятора змінюється в наступній послідовності:
AUTO - Низька - Середня - Висока
На дисплеї висвічується відповідна індикація швидкості вентилятора:
AUTO; «» - Низька;
«» - Середня; «» - Висока
В режимі AUTO швидкість вентилятора задається автоматично в залежності від різниці заданої температури і температури навколишнього повітря.
- 4 Кнопка налаштування кімнатної температури ▲▼
Використовується для збільшення температури, значень таймера. Для того, щоб збільшити температуру, натисніть кнопку ▲▼.
Безперервне натискання і утримання кнопки ▲▼ більше 2 секунд відповідно буде швидко збільшувати температуру до того моменту, поки лампочка кнопки не буде відтиснута. В режимі AUTO функція регулювання температури відсутній.

18 Electrolux

Діапазон регулювання температур:
16–30 °C або 61–86 °F.

Кнопка налаштування кімнатної температури ▲▼

Використовується для зменшення температури, значень таймера. Безперервне натискання і утримання кнопки ▲▼

більше 2 секунд відповідно буде швидко знижувати температуру до того моменту, поки лампочка кнопки не буде відтиснута. В режимі AUTO функція регулювання температури відсутня.

5 SWING (положення жалюзі)

Натисканням кнопки SWING можна регулювати положення горизонтальних жалюзі внутрішнього блоку під необхідним Вам кутом. Вибір положення горизонтальних жалюзі здійснюється в наступній послідовності:

Режим гойдання включає в себе весь кут обдування. Нижче показані 3 основних стандартних положення жалюзі внутрішнього блоку.

Якщо натиснути на кнопку SWING і утримувати протягом 2 секунд жалюзі почнуть гойдатися, потім, якщо кнопку віджати, положення жалюзі зафіксується в обраному положенні.

Також, в режимі похитування, натисканням кнопки більше 2 секунд фіксується необхідний кут повороту жалюзі. Дане положення буде збережено до наступного регулювання.



Примітка:

Вертикальні жалюзі можна відрегулювати вручну.

6 SLEEP (нічний режим)

Використовується для установки або скасування нічного режиму. Після включення приладу функцію установки нічного режиму потрібно активувати. Після виключення приладу всі існуючі налаштування функції нічного режиму будуть скасовані. При установці функції нічного режиму на дисплеї пульта висвічується значок . В цьому режимі може бути застосована функція TIMER. В режимі AUTO та FAN дана функція недоступна.

7 TEMP* (установка температури)

Використовується для визначення температури налаштованої користувачем, поточної температури в приміщенні і поточної температури на вулиці.

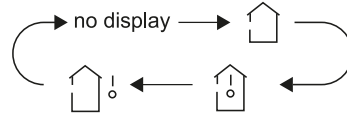

8 TURBO (турбо-режим)

В режимі COOL (охолодження) та HEAT (обігрів) натисканням кнопки TURBO можна включити/вимкнути функцію турбо-режим. Після включення на дисплеї з'явиться значок . При перемиканні режимів або при збільшенні/зменшенні швидкості обертання вентилятора, функція турбо-режим автоматично відключається.



Примітка:

ПРО РЕЖИМ TURBO

Після запуску даної функції прилад почне працювати на максимальній потужності, щоб обігріти або охолодити приміщення якомога швидше.

9 I-FEEL (режим I-Feel)

Натисканням цієї кнопки вмикається і вимикається режим I-FEEL. Коли функція активна, пульт ДК передає кондиціонеру актуальну температуру навколишнього повітря в безпосередній близькості від себе. В результаті кондиціонер встановлює задану температуру повітря в приміщенні, орієнтуючись на показання датчика температури пульта дистанційного керування. Коли ця функція вимкнено, кондиціонер орієнтується на показання датчика температури встановленого у внутрішньому блоці спліт-системи.

10 TIMER (включення таймера / вимкнення таймера)

Натисканням кнопки TIMER (включення таймера / вимкнення таймера) встановлюється функція включення кондиціонера по таймеру. Значок  з'явиться на дисплеї і замигає, в цей момент з'являться миготливі годинник за допомогою яких можна встановити час таймера. Протягом 5 секунд, поки годинник на дисплеї будуть мигати, натискаючи кнопку ▲▼, час можна збільшувати або зменшувати на 1 хвилину. утримуючи кнопку ▲▼ більше 2 секунд, час можна збільшити або зменшити на 10 хви-

* Дані функції відсутні в моделях серії EACS/I-HAR_X/N3.

лин. Після того, як час на годиннику встановлено, на дисплеї з'явиться значок ^{HOUR} ON та на годиннику відобразиться поточний час. Натисніть кнопку TIMER щоб зберегти час таймера. Тепер час встановлено. Повторне натискання кнопки TIMER скасує функцію таймера. Значок ^{HOUR} ON на дисплеї зникне. Тепер таймер відключений. Перед тим, як виставити таймер, на годиннику необхідно встановити діючий час.

TIMER (вмикання/вимикання таймера)

Натисканням кнопки TIMER (вмикання/вимикання таймера) можна відключити таймер. Таймер можна відключити поки на дисплеї блимає значок ^{HOUR} OFF. Метод відключення таймера аналогічний методу установки функції TIMER (вмикання/вимикання таймера).

11 X-FAN (функція продувки випаровувача)

Ця функція може бути використана тільки в режимах ОХОЛОДЖЕННЯ та ОСУШЕННЯ. Для включення функції натисніть на кнопку X-FAN, при цьому на дисплеї відобразиться. У разі, якщо встановлено, при виключенні спліт-системи за допомогою кнопки ON/OFF, кондиціонер продовжить продувати випарник на найнижчій швидкості обертання вентилятора протягом 2х хвилин. Це дозволить просушити теплообмінник внутрішнього блоку, для запобігання утворення неприємного запаху. За замовчуванням функція неактивна - після натискання кнопки ON/OFF кондиціонер негайно вимикається.

12 LIGHT (підсвічування дисплею на внутрішньому блоці)

Натисканням кнопки LIGHT можна включити / вимкнути функцію підсвічування дисплея на внутрішньому блоці. Після виключення приладу з мережі функцію LIGHT необхідно підключити заново.

Панель індикації

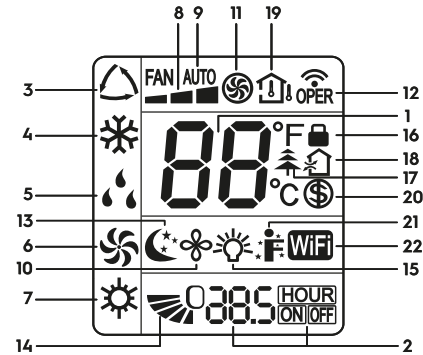

- 1 Задана температура.
- 2 Індикація годин і таймера.
- 3 AUTO (вибір автоматичного режиму роботи).
- 4 COOL (охолодження).
- 5 DRY (осушення).
- 6 FAN (вентилятор).
- 7 HEAT (нагрівання).
- 8 Швидкість обертання вентилятора.
- 9 AUTO FAN - автоматичний режим роботи вентилятора.
- 10 Режим X-FAN (Функція продувки випарника).
- 11 Режим TURBO.
- 12 Передача сигналу.
- 13 Нічний режим SLEEP.
- 14 Положення жалюзі.
- 15 LIGHT.
- 16 Блокування кнопок.
- 17 Режим HEALTH. Іонізація*.
- 18 Приплив свіжого повітря.*
- 19 Температура зовні / всередині*.
- 20 Автообігрів при 8°C.
- 21 Функція I FEEL.
- 22 Функція управління по WI-FI.*

* Дані функції відсутні в моделях серії EACS/I-HAR_X/N3.

Дисплей внутрішнього блоку

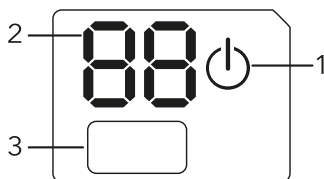

Зовнішній вигляд дисплея може відрізнятися від ілюстрацій у цій інструкції.

- 1** Індикатор режиму роботи.
Він горить, якщо кондиціонер працює. Блімає в разі розморожування зовнішнього блоку.
- 2** Індикатор відображення температури.
На ньому відображається задана температура.
- 3** Приймач сигналів з пульта.

Порядок роботи кондиціонера в різних режимах

- В режимі охолодження або нагрівання кондиціонер підтримує задану температуру з точністю $\pm 1^{\circ}\text{C}$.
Якщо задана температура в режимі охолодження вище температури навколишнього повітря більш ніж на 1°C - кондиціонер буде працювати в режимі вентиляції.
- Якщо задана температура в режимі нагрівання нижче температури навколишнього повітря більш ніж на 1°C - кондиціонер буде працювати в режимі вентиляції.
В режимі AUTO температура не регулюється вручну, кондиціонер автоматично підтримує комфортну температуру $23 \pm 2^{\circ}\text{C}$. Якщо температура плюс 20°C кондиціонер автоматично почне роботу в режимі нагріву. При температурі плюс 26°C кондиціонер включиться в режим охолодження
- В режимі осушення (DRY) кондиціонер підтримує задану температуру з точністю $\pm 2^{\circ}\text{C}$. Якщо при включенні кондиціонера температура в приміщенні вище заданої більш ніж на 2°C , то кондиціонер буде працювати в режимі охолодження.
- При досягненні температури нижче заданої більш ніж на 2°C компресор і вентилятор зовнішнього блоку припиняють роботу, вентилятор внутрішнього блоку обертається з низькою швидкістю.

- В режимі SLEEP при роботі на охолодження після першої години роботи задана температура автоматично підвищується на 1°C , після другої години ще на 1°C . Далі задана температура залишається без зміни.
- В режимі SLEEP при роботі на нагрів після першої години роботи задана температура автоматично знижується на 1°C , після другої години ще на 1°C . Далі задана температура залишається без зміни.

Основні функції управління

- 1** Для вмикання /вимкнання приладу натисніть кнопку ON/OFF.



Увага!

Після вимкнення приладу жалюзі внутрішнього блоку закриються автоматично.



- 2** Натискаючи кнопку MODE, можна вибрати необхідний Вам режим роботи, або вибрати попередньо встановлені режими COOL або HEAT.
- 3** Кнопкою ▲▼ можна встановити бажану температуру. В режимі AUTO температура задається автоматично.
- 4** Натискаючи кнопку FAN, можна вибрати необхідну Вам швидкість обертання вентилятора.
- 5** натисканням кнопки , можна встановити бажане положення вертикальних жалюзі.

Додаткові функції управління

- 1** Натискаючи кнопку SLEEP можна включити / відключити НІЧНИЙ РЕЖИМ РОБОТИ
- 2** За допомогою кнопок TIMER ON і TIMER OFF, можна встановити функцію таймера.
- 3** Натискаючи кнопку LIGHT, можна включити /відключити підсвічування дисплея на внутрішньому блоці.
- 4** Натискаючи кнопку TURBO, можна включити /відключити ТУРБО-РЕЖИМ

Блокування кнопок пульта

Якщо пульт управління знаходиться в стані ВКЛ., то одночасним натисканням кнопки ▲▼ можна заблокувати / розбло-

кувати клавіатуру на пульті ДК. Якщо пульт дистанційного керування заблокований, на дисплеї з'явиться значок . Після зняття блокування значок  з дисплея зникне.

Про перемикання між режимами °C (Centigrade) та °F (Fahrenheit)

Необхідно відключити прилад. Одночасно утримуючи кнопку MODE та кнопку  встановіть режим °C (Centigrade) або °F (Fahrenheit).

Функція автоматичного відтавання внутрішнього блоку

У разі, якщо температура всередині і зовні приміщення низька, теплообмінник внутрішнього блоку починає обмерзати. При температурі на теплообміннику 0 °C автоматично включається функція автоматичного відтавання. Компресор і вентилятор внутрішнього і зовнішнього блоку зупиняється. На панелі внутрішнього блоку блимає індикатор.

Примусове вмикання/вимикання функції розморожування

Функція розморожування (Defrosting) може бути примусово вимкнена або ввімкнена. Для цього необхідно в стані пульта ВИКЛ. натиснути одночасно кнопки X-FAN і MODE. Режим розморожування включиться або вимкнеться в залежності від попереднього стану. При включенні функції в зоні індикації температури загоряється символ H1.





Коли активований, то при включенні кондиціонера в режим нагріву символ H1 буде блимати протягом 5 сек. Якщо при цьому натиснути одночасно кнопки , то замість символу H1 висвічується задана температура.

Автообігрів 8°C

Дана функція використовується для автоматичної підтримки плюсової температури в будинку +8°C. Для її включення або відключення необхідно в режимі обігріву натиснути одночасно кнопки TEMP і CLOCK. Коли функція активна, на дисплеї пульта

дистанційного керування відображаються іконки  і 8°C.

порядок управління

- 1 Після підключення кондиціонера до мережі електроживлення натисніть кнопку ON/OFF для включення кондиціонера.
- 2 Кнопкою MODE виберіть режим охолодження COOL або нагріву HEAT.
- 3 Кнопкою  встановіть значення заданої температури в діапазоні від 16 до 30 °C.
- 4 В режимі AUTO значення температури встановлюється автоматично і з пульта не задається.
- 5 Кнопкою FAN встановіть необхідний режим обертання вентилятора: AUTO FAN (автоматичний),  – низька швидкість,  – середня швидкість,  – висока швидкість.
- 6 Кнопкою  встановіть режим гоювання жалюзі. Для включення функцій SLEEP, TIMER, TURBO, LIGHT натисніть відповідні кнопки.

Заміна батарейок в пульті управління

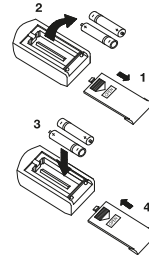

- В пульті управління кондиціонера застосовуються дві батарейки 1,5 В типу AAA.
- Для отримання батарейок, при заміні, необхідно зрушити кришку пульта керування в напрямку стрілки (див. малюнок) витягти батарейки і встановити нові.
- Встановіть кришку пульта на місце.
- Не допускається використовувати одночасно батарейку виробити ресурс і нову, а також батарейки різних типів. Термін служби батарей не більше 1 року.
- Якщо передбачається, що пульт не використовуватиметься тривалий час необхідно витягти батарейки.

Управління кондиціонером без пульта ДК

Якщо ви втратили пульт дистанційного керування або він несправний, виконайте наступні кроки:

1. Якщо кондиціонер не працює.

Якщо ви хочете запустити кондиціонер, натисніть кнопку автоматичного включення на внутрішньому блоці (перед цим акуратно підніміть передню панель).

При натисканні кнопки перемикача кондиціонер включиться в автоматичний режим. Залежно від температури в приміщенні кондиціонер буде охолоджувати, нагрівати або працювати в режимі вентиляції. Якщо кондиціонер працює, то при натисканні кнопки зупиниться.

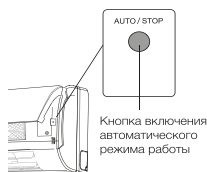

Поради щодо використання

Для управління кімнатним кондиціонером пульт дистанційного керування слід направити на приймач сигналу. Пульт дистанційного керування включає кондиціонер на відстані до 7 м, якщо його направляє на приймач сигналу внутрішнього блоку.

Догляд та технічне обслуговування

Чищення передньої панелі

- Вимкніть пристрій від джерела живлення до того, як виїмете шнур живлення з розетки.
- Щоб зняти передню панель кондиціонера, зафіксуйте її у верхній позиції і тягніть на себе.

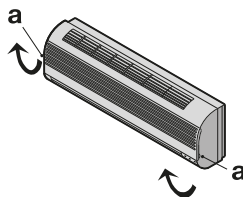

- Використовуйте суху і м'яку ганчірку для очищення панелі. Використовуйте теплу воду (нижче 40 °C) для промивання панелі, якщо пристрій дуже брудне.
 - Ні в якому разі не використовуйте бензин, розчинники та абразивні засоби для очищення передньої панелі кондиціонера.
 - Не допускайте потрапляння води на внутрішній блок. Велика небезпека отримати удар електричним струмом.
- Встановіть і закрийте передню панель шляхом натиснення позиції «b» у напрямку донизу.

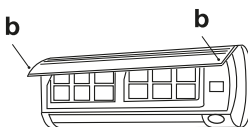

Чищення повітряного фільтра

Необхідно прочищати повітряний фільтр після його експлуатації протягом 100 годин. Процес очищення виглядає наступним чином: Вимкніть кондиціонер і зніміть повітряний фільтр.

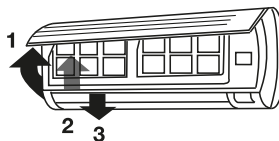

- 1 Відкрийте передню панель
- 2 Обережно потягніть важіль фільтра на себе.
- 3 Вийміть фільтр.

Очищення і повторна установка повітряного фільтра

Якщо забруднення вже є, то промийте фільтр миючим розчином в теплій воді. Після очищення добре просушіть фільтр в тіні. Встановіть фільтр на місце. Знову закрийте передню панель.

* Дані функції відсутні в моделях серії EACS/I-HAR_X/N3.

**Примітка:**

Мийте повітряний фільтр кожні два тижні, якщо кондиціонер працює в дуже забрудненому приміщенні.

Захист**Умови експлуатації**

Пристрій захисту може автоматично вимкнутися кондиціонер в наступних випадках:

| Режим | Причина |
|-------------|---|
| ОБІГРІВ | Якщо температура повітря поза приміщенням вище 24°C |
| | Якщо температура повітря поза приміщенням нижче -15°C |
| | Якщо температура в кімнаті вище 27°C |
| ОХОЛОДЖЕННЯ | Якщо температура повітря поза приміщенням вище 43°C |
| | Якщо температура повітря поза приміщенням нижче -15°C |
| ОСУШЕННЯ | Якщо температура в кімнаті нижче 18°C |



Не регулюйте вручну вертикальні жалюзі, в іншому випадку може статися їх поломка. Щоб запобігти утворенню конденсату не допускайте тривалого напрямку повітряного потоку вниз в режимі ОХОЛОДЖЕННЯ або ОСУШЕННЯ.

Надмірний шум

- Встановлюйте кондиціонер в місці, здатному витримати його вагу, щоб він працював з найменшим шумом.
- Встановлюйте зовнішню частину кондиціонера в місці, де викид повітря і шум від роботи кондиціонера не завадять сусідам.
- Не встановлюйте будь-які загород-

ження перед зовнішньою частиною кондиціонера, тому це збільшує шум.

Особливості приладу захисту

- При перемикання режиму або після того, як кондиціонер був вимкнений і потім знову включений, компресор кондиціонера запуститься тільки через 3 хвилини.
- Після включення протягом перших 20 секунд кондиціонер виробляє самодіагностику і тільки після цього починає працювати.

Особливості режиму ОБІГРІВ

Попередній нагрів.

Після початку роботи кондиціонера в режимі ОБІГРІВ, тепле повітря починає надходити тільки через 2-5 хвилин.

Розморожування зовнішнього блоку.

У процесі обігріву кондиціонер буде автоматично розморожувати для збільшення своєї продуктивності. Зазвичай це займає від 2 до 10 хвилин. Під час розморожування вентилятори не працюють. Після того, як розморожування завершено, режим обігріву включається автоматично.

При режимі розморожування можлива поява пари від зовнішнього блоку кондиціонера, це нормально і не свідчить про несправність.

Усунення несправностей

Наступні випадки не завжди є ознаками неполадок, будь ласка, переконайтеся в цьому, перш ніж звертатися до сервісного центру.

1 Прилад не працює:

- зачекайте 3 хвилини і спробуйте знову включити кондиціонер. Можливо, захисний пристрій блокує роботу кондиціонера;
- сілі батарейки в пульті дистанційного керування;
- вилка не до кінця вставлена в розетку.

2 Відсутній потік охолодженого або нагрітого повітря (в залежності від необхідного режиму):

- можливо, забруднений повітряний фільтр.
- перевірте, чи не заблоковані впускні і випускні повітряні отвори.
- можливо, неправильно встановлена температура.

3 Прилад не включається відразу ж:

- при зміні режиму в процесі роботи відбувається затримка спрацьовуван-

24 Electrolux

ня на 3 хвилини.

4 Специфічний запах:

- цей запах може виходити від іншого джерела, наприклад, меблів, сигарет і т.д., який поглинається пристроєм і випускається разом з повітрям.

5 Звук дзюрчання води:

- шум виникає при русі холодоагенту по трубах;
- розморожування зовнішнього блоку в режимі нагрівання.

6 Чути потріскування:

- звук може виникати під впливом зміни температури корпусу.

7 З випускного отвору виходить туман:

- туман з'являється, коли в приміщенні висока вологість.

8 Індикатор компресора горить постійно, а внутрішній вентилятор не працює:

- режим роботи кондиціонера був змінений з режиму нагрівання на режим охолодження. Індикатор згасне протягом 10 хвилин і повернеться в режим нагрівання.

Якщо після всіх спроб усунення неполадок проблема не вирішена, зверніться в авторизований сервісний центр у вашому регіоні або до торговельного представника.

Транспортування і зберігання

Прилад повинен зберігатися в упаковці виробника в закритому приміщенні при температурі від + 4 до + 40 °С і відносній вологості до 85% при температурі 25 °С. Транспортування і зберігання приладу повинна відповідати вказівкам маніпуляційних знаків на упаковці.

Термін експлуатації

Термін експлуатації приладу складає 10 років за умов дотримання відповідних правил по установці і експлуатації

Гарантія

Гарантійне обслуговування виконується відповідно до гарантійних зобов'язань, перелічених в гарантійному талоні. Адреса в Інтернет: www.home-comfort.in.ua Детальна інформація про сервісні центри, що уповноважені здійснювати ремонт і технічне обслуговування виробів, додається окремим списком та/або перебуває на сайті. Тел. сервісного центру «Альфа-Сервіс» **(044) 451-59-02**

(044) 451-52-32

(067) 442-86-33 або 0-800-50-53-17

Дата виготовлення

Дата виготовлення зашифрована в code-128. Дата виготовлення визначається наступним чином:

SN XXXXXXXX XXXX XXXXXXXX XXXXX

місяць і рік виробництва

Утилізація

Після закінчення терміну служби прилад може бути піддано утилізації відповідно до норм, правил і способів, що діють в місці утилізації. Не викидайте пристрій разом з побутовими відходами.

Після закінчення терміну служби приладу, здавайте його в пункт збору для утилізації, якщо це передбачено нормами і правилами вашого регіону. Це допоможе уникнути можливих наслідків на навколишнє середовище і здоров'я людини, а також буде сприяти повторному використанню компонентів виробу.

Інформацію про те, де і як можна утилізувати прилад можна отримати від місцевих органів влади.

Сертифікація

Товар сертифікований на території України, відповідає вимогам нормативних документів: ДСТУ EN 60335-2-40:2014, ДСТУ EN 55014-1:2016, ДСТУ EN 55014-2:2015,

За сертифікат відповідності Ви можете звернутись до продавця.

Виробник:

SIA «Green Trace»,
LV-1004, Biekensalas iela, 21, Riga, Latvia
СИА «Грин Трейс»
ЛВ-1004 Латвія, Рига, ул. Бікенсалас, 21
E-mail: info@greentrace.lv

Імпортер в Україні:

ТОВ «Торговий дім Клімат Країни» Адреса: 08322, Київська обл., Бориспільський р-н., с. Проліски, вул. Промислова, 9, офіс 4

Інформація про сертифікацію продукції оновлюється щорічно. (При відсутності копії нового сертифіката в коробці, запитуйте

копію у продавця).

Дата виробництва вказується на етикетці на коробці.

Виготовлено в Китаї

license from AB Electrolux (publ).

Electrolux is a registered trademark used under

Технічні характеристики приладу

Серія Arctic X Super DC Inverter (R410A)

| Параметри / Модель | EACS/I-07HAR_X/N3 | EACS/I-09HAR_X/N3 | EACS/I-12HAR_X/N3 | EACS/I-18HAR_X/N3 | EACS/I-24HAR_X/N3 |
|--|--------------------------------------|---------------------------------------|---|---|---|
| Тип кондиціонера | Super DC Inverter | | | | |
| Продуктивність по холоду / теплу | 7506(1706-8189)/ 7848(1706-9554)/ | 8530(1700-11500)/ 8530(1700-12000) | 10918(2047-12283)/ 11260(2047-12966) | 15695(2218-17742)/ 17060(2388-17998) | 21000(5971-21496)/ 21154(5971-23031) |
| Споживча потужність (Хол. / Обігрів) | 685(160-950)/ 637(150-1000) | 780(160-1350)/ 650(200-1450) | 995(120-1400)/ 914(120-1500) | 1430(150-1860)/ 1380(160-1680) | 1923(450-2200)/ 1722(450-2430) |
| Тип холодоагента | R410A | R410A | R410A | R410A | R410A |
| Електроживлення, В/Гц | 220-240 ~ 50 | 220-240 ~ 50 | 220-240 ~ 50 | 220-240 ~ 50 | 220-240 ~ 50 |
| Номинальний струм, А | 5,0 | 6,45 | 6,7 | 7,45 | 10,56 |
| Продуктивність по повітряю (внутрішній / зовнішній блок), м³/г | 550 | 550 | 550 | 850 | 850 |
| Діаметр труб, (жид. - газ.), Дюйм | 1/4-3/8 | 1/4-3/8 | 1/4-3/8 | 1/4-3/8 | 1/4-5/8 |
| Максимальна довжина траси, м | 15 | 15 | 20 | 20 | 25 |
| Максимальний перепад висот, м | 5 | 10 | 10 | 10 | 10 |
| Рівень шуму (внутрішній / зовнішній блок), дБ(А) (L) | 24/49 | 27/50 | 26/52 | 33/54 | 34/57 |
| Захист від ураження електричним струмом | 1 клас | 1 клас | 1 клас | 1 клас | 1 клас |
| Клас пиловологозахищеності (внутрішній / зовнішній блок) | IPX0/IPX4 | IPX0/IPX4 | IPX0/IPX4 | IPX0/IPX4 | IPX0/IPX4 |
| Розміри приладу (внутрішній / зовнішній блок), (ШxВxГ) мм | 819x256x185/ 720x428x310 | 819x256x185/ 782x540x320 | 819x256x185/ 848x596x320 | 1013x307x221/ 848x596x320 | 1013x307x221/ 955x700x396 |
| Розміри упаковки (внутрішній / зовнішній блок), (ШxВxГ) мм | 882x323x264/ 765x475x350 | 882x323x264/ 820x580x355 | 882x323x264/ 878x630x360 | 1077x375x300/ 878x630x360 | 1077x375x300/ 1026x735x455 |
| Вага нетто (внутрішній / зовнішній блок), кг | 8,5/21,5 | 8,5 / 26,0 | 8,5/31,0 | 13,5/33,0 | 14,0/46,0 |
| Вага бруто (внутрішній / зовнішній блок), кг | 10,5/23,5 | 10,5/28,5 | 10,5/34,0 | 16,5/36,0 | 17,0/50,5 |
| Клас енергоефективності | A | A++ | A++ | A++ | A++ |

Виробник залишає за собою право на внесення змін.

Комплектація

Кріплення для монтажу на стіну (тільки для внутрішнього блоку)

Пульт ДУ

Інструкція (керівництво користувача)

Гарантійний талон (у інструкції)

Опціонально:

Сполучні міжблочні дроти

**Форма протокола о приемке оборудования
после проведения пусконаладочных работ**

г. _____ " ____ " _____ 20 ____ г.

Для проведения пусконаладочных работ предъявлено следующее оборудование: _____

смонтированное по адресу: _____

Установлено, что:

1. Проект разработан _____
(наименование проектной организации, номера чертежей и даты).

2. Монтажные работы выполнены _____
(наименование монтажной организации)

Примечание – Паяные соединения медных труб:

- (место пайки); - (число паек)

3. Дата начала монтажных работ _____
(время, число, месяц и год)

4. Дата окончания монтажных работ _____
(время, число, месяц и год)

Установлено, что бытовая система кондиционирования готова (не готова) к тестовому запуску

Ответственный _____
ФИО монтажника /подпись/

Во время тестового запуска бытовая система кондиционирования проверена на всех режимах, предусмотренных заводом-изготовителем, и признана исправной. Устройства защиты срабатывают своевременно.

Пусконаладочные работы окончены.

_____ /подпись/
ФИО монтажника

Работы принял. Претензий не имею.

_____ /подпись/
ФИО заказчика

Форма протокола тестового запуска

Тестовый запуск бытовой системы кондиционирования выполнен «__» _____ 20__ г. в _____. Во время тестового запуска определены основные параметры работы бытовой системы кондиционирования, представленные в таблице 1.

Таблица 1. Параметры бытовой системы кондиционирования при тестовом запуске

| № | Контролируемый параметр | Требуется | Фактическое значение | |
|---|--|-------------------------------------|----------------------|--|
| 1 | Рабочее напряжение, В | От 200 до 240 | | |
| 2 | Рабочий ток, А | Менее 110% от номинального значения | Охлаждение | |
| | | | Нагрев | |
| 3 | Перепад температуры воздуха на теплообменном аппарате испарительного блока, °С | Не менее 8 | Охлаждение | |
| | | | Нагрев | |
| 4 | Перепад температуры воздуха на теплообменном аппарате компрессорно-конденсаторного блока, °С | От 5 до 12 | Охлаждение | |
| | | | Нагрев | |

Фактические значения параметров бытовой системы кондиционирования соответствуют (не соответствуют) требуемым значениям.

Во время тестового запуска бытовая система кондиционирования проверена на всех режимах, предусмотренных заводом-изготовителем, и признана исправной. Устройства защиты срабатывают своевременно.

Пусконаладочные работы окончены.

ФИО монтажника

/подпись/

Работы принял. Претензий не имею.

ФИО заказчика

/подпись/

**Протокол про приймання устаткування
після проведення пусконаладжувальних робіт**

м. _____ " _____ " _____ 20 ____ р.

Для проведення пусконаладжувальних робіт пред'явлено наступне обладнання: _____

змонтоване за адресою: _____

Встановлено, що:

1. Проект розроблений _____
(найменування проектної організації, номера креслень та дата).

2. Монтажні роботи виконані _____
(найменування монтажної організації)

Примітка - Паяні з'єднання мідних труб:

-(місто пайки); -(кількість пайок)

3. Дата початку монтажних робіт _____
(час, число, місяць та рік)

4. Дата закінчення монтажних робіт _____
(час, число, місяць та рік)

Встановлено, що побутова система кондиціонування готова (не готова) до тестового запуску

Відповідальний _____
ПІБ монтажника /підпис/

Під час тестового запуску побутова система кондиціонування перевірена на всіх режимах, передбачених заводом-виробником і визнана справною. Пристрої захисту спрацюють своєчасно.

Пусконаладжувальні роботи закінчені.

_____ ПІБ монтажника /підпис/

Роботи прийняті. Зауважень не маю

_____ ПІБ замовника /підпис/

Форма протоколу тестового запуску

Тестовий запуск побутової системи кондиціонування виконаний
«_» ____ 20__р. в ____.

Під час тестового запуску визначені основні параметри роботи побутової системи кондиціонування, представлені в таблиці 1

Т А Б Л И Ц Я 1 - Параметри побутової системи кондиціонування при тестовому запуску

| № | Контрольований параметр | Необхідно | Фактичне значення | |
|---|---|-------------------------------------|-------------------|--|
| 1 | Робоча напруга, В | Від 200 до 240 | | |
| 2 | Робочий струм, В | Менше 110% від номінального запуску | Охолодження | |
| | | | Нагрів | |
| 3 | Перепад температури повітря на теплообмінному апараті випарного блоку, °С | Не менше 8 | Охолодження | |
| | | | Нагрів | |
| 4 | Перепад температури повітря на теплообмінному апараті компресорно-конденсаторного блоку, °С | Від 5 до 12 | Охолодження | |
| | | | Нагрів | |

Фактичні значення параметрів побутової системи кондиціонування відповідають (не відповідають) встановленим параметрам.

Під час тестового запуску побутова система кондиціонування перевірена на всіх режимах, передбачених заводом-виготовлювачем і визнана справної.

Пристрої захисту спрацюють вчасно.

Пусконаладжувальні роботи закінчені.

ПІБ монтажника /підпис/
Роботи прийняв. Претензій не маю.

ПІБ замовника /підпис/

Гарантийный талон

Настоящий документ не ограничивает определенные законом права потребителей, но дополняет и уточняет оговоренные законом обязательства, предполагающие соглашение сторон любого договора.

Правильное заполнение гарантийного талона

Внимательно ознакомьтесь с гарантийным талоном и проследите, чтобы он был правильно заполнен и имел штамп Продавца. При отсутствии штампа Продавца и даты продажи (либо кассового чека с датой продажи) гарантийный срок изделия исчисляется с даты производства изделия. Для газовых котлов, кондиционеров типа сплит-система, чиллеров и фанколов обязательным также является указание даты пуска в эксплуатацию и штамп авторизованной организации, производившей пуск в эксплуатацию.

Запрещается вносить в Гарантийный талон какие-либо изменения, а также стирать ли переписывать какие-либо указанные в нем данные.

Внешний вид и комплектность изделия

Тщательно проверьте внешний вид изделия и его комплектность, все претензии по внешнему виду и комплектности изделия предъявляйте Продавцу при покупке изделия.

Общие правила установки (подключения) изделия

Установка (подключение) изделий допускается исключительно специалистами и организациями, имеющими лицензии на данный вид работ (изделия, работающих на газе), либо специалистами компаний, авторизованных на продажу и/или монтаж и гарантийное обслуживание соответствующего типа оборудования, имеющих лицензию на данный вид работ (водонагреватели, кондиционеры типа сплит-систем). Для установки (подключения) электрических водонагревателей рекомендуем обращаться в наши сервисные центры. Продавец (изготовитель) не несет ответственности за недостатки изделия, возникшие из-за его неправильной установки (подключения).

Поздравляем Вас с приобретением техники отличного качества!

Дополнительную информацию об этом и других изделиях Вы можете получить у Продавца или по нашей информационной линии в г. Москва:

Тел: 8 (800) 500-07-75 (По России звонок бесплатный, в будние дни с 8⁰⁰ до 19⁰⁰)

E-mail: home_comfort@home-comfort.ru
Адрес для писем: 125493, г. Москва, а/я 310
Адрес в Интернет: www.home-comfort.ru

| Модель | Серийный номер |
|--|----------------|
| | |
| Дата покупки | |
| Штамп продавца | |
| Дата пуска в эксплуатацию | |
| Штамп организации, производившей пуск в эксплуатацию | |

Подробная информация о сервисных центрах, уполномоченных осуществлять ремонт и техническое обслуживание изделия, прилагается отдельным списком и/или находится на сайте.

Производитель оставляет за собой право вносить изменения в конструкцию, комплектацию или технологию изготовления изделия, с целью улучшения его технологических характеристик. Такие изменения вносятся в изделие без предварительного уведомления Покупателя и не влекут за собой обязательств по изменению/улучшению ранее выпущенных изделий.

Убедительно просим Вас во избежание недоразумений до установки/эксплуатации изделия внимательно изучить его инструкцию по эксплуатации. Запрещается вносить в Гарантийный талон какие-либо изменения, а также стирать или переписывать какие-либо указанные в нем данные.

Срок действия гарантии

Настоящая гарантия имеет силу, если Гарантийный талон правильно/четко заполнен и в нем указаны: наименование и модель изделия, его серийные номера, дата продажи, а также имеется подпись уполномоченного лица и штамп Продавца. Для газовых котлов обязательным также является указание даты пуска в эксплуатацию и штампа авторизованной организации, производившей пуск в эксплуатацию.

Гарантия на сплит-системы Electrolux моделей: EACS-HF/N3_18Y/in, EACS-HF/N3_18Y/out, где вместо «*» могут быть числа 07, 09, 12, 18, 24, обозначающие мощность изделия, будет составлять 5 лет.

Гарантия на другие кондиционеры Electrolux, требующие специального монтажа (кроме мобильных) будет составлять 3 года.

Указанная гарантия на кондиционеры, требующие специального монтажа (кроме мобильных) действительна, если монтаж кондиционера выполнен одной из Авторизованной Монтажной Организацией, и 1 год в случае, если монтаж кондиционера проведен неуполномоченной организацией. Гарантийные обязательства на монтаж таких кондиционеров несет на себе монтажная организация. Гарантия на мобильные кондиционеры - 2 года.

Гарантийный срок на электрические конвекторы составляет 36 (тридцать шесть) месяцев со дня продажи Покупателю.

Гарантийный срок на увлажнители воздуха составляет 12 (двенадцать) месяцев со дня продажи изделия Покупателю.

Гарантийный срок на маслянонаполненные радиаторы составляет 12 (двенадцать) месяцев со дня продажи изделия Покупателю.

Гарантийный срок на электродуватели воздуха составляет 12 (двенадцать) месяцев со дня продажи изделия Покупателю.

Гарантийный срок на изделия (водонагревательные приборы) серий EWH SL, EWH S, EWH R, EWH Digital определяется следующим образом: на водосодержащую емкость (стальной бак) гарантийный срок на повреждение от коррозии составляет 96 (девяносто шесть) месяцев, а на остальные элементы изделия гарантийный срок составляет 24 (двадцать четыре) месяца.

На изделия серий EWH Centurio, EWH Centurio DL, EWH Centurio Silver, EWH Centurio Digital, EWH Centurio Digital H, EWH Centurio Digital Silver, EWH Centurio Digital Silver H, EWH Centurio DL, EWH Centurio DL H, EWH Centurio DL Silver, EWH Centurio DL Silver H, EWH Centurio DL Silver H, EWH Centurio DL Silver H, EWH Formax, EWH Formax DL, EWH Genie O/U, EWH Royal O/U, EWH Interio на водосодержащую емкость (бак) гарантийный срок составляет 84 (восемьдесят четыре) месяца, а на остальные элементы изделия – 24 (двадцать четыре) месяца.

На изделия серий EWH Heatronic, EWH Heatronic Slim, EWH Heatronic DL, EWH Heatronic DL Slim, EWH AXIOmatic Slim, EWH AXIOmatic на водосодержащую емкость (бак) гарантийный срок составляет 60 (шестьдесят) месяцев, а на остальные элементы изделия – 24 (двадцать четыре) месяца.

Гарантия на нагревательный элемент в моделях AXIOmatic Slim, AXIOmatic Advanced Heater Shield – инновационная технология защиты нагревательного элемента – специальное эмалевое покрытие. Гарантия на нагревательный элемент составляет 15 лет с момента продажи, при условии проведения своевременного технического обслуживания. Периодичность проведения обслуживания не реже одного раза в год. Техническое обслуживание должно в обязательном порядке состоять из проверки состояния магниевого анода (при значительном износе – анод подлежит замене), а также очистки внутренней полости бака и нагревательного элемента от известкового налета.

Гарантия на изделия на прочном износостойком корпусе составляет 24 (двадцать четыре) месяца. Гарантийный срок на комплектующие изделия или составные части (детали, которые могут быть сняты с изделия без применения каких-либо инструментов, т.е. ящики, полки, решетки, корзины, насадки, щетки, трубки, шланги, коронки горелок и др. подобные комплектующие) составляет 3 (три) месяца. Гарантийный срок на новые комплектующие изделия или составные части, установленные на изделие при гарантийном или платном ремонте, либо приобретенные отдельно от изделия, составляет три месяца со дня выдачи Покупателю изделия по окончании ремонта, либо продажи последнему этих комплектующих/составных частей.

Срок службы 10 лет, если не указано иное.

Действительность гарантии

Настоящая гарантия действительна только на территории РФ на изделия, купленные на территории РФ. Гарантия распространяется на производственный или конструктивный дефект изделия. Настоящая гарантия не подразумевает собой выполнение уполномоченным сервисным центром ремонтных работ и замену дефектных деталей изделия в сервисном центре или у Покупателя (по усмотрению сервисного центра). Гарантийный ремонт изделия выполняется в срок не более 45 (сорока пяти) дней.

Настоящая гарантия не дает права на возмещение и покрытие ущерба, произошедшего в результате переделки и регулировки изделия, без предварительного письменного согласия изготовителя, с целью приведения его в соответствие с национальными или местными техническими стандартами и нормами безопасности. Также обращаем внимание Покупателя на то, что в соответствии с Жилищным Кодексом РФ Покупатель обязан согласовать монтаж купленного оборудования с эксплуатирующей организацией и компетентными органами исполнительной власти субъекта Российской Федерации. Продавец и Изготовитель не несут ответственности за любые неблагоприятные последствия, связанные с использованием Покупателем купленного изделия надлежащего качества без утвержденного плана монтажа и разрешения вышеуказанных организаций.

НАСТОЯЩАЯ ГАРАНТИЯ НЕ РАСПРОСТРАНЯЕТСЯ НА:

- периодическое обслуживание и сервисное обслуживание изделия (чистку, замену фильтров);
- любые адаптации и изменения изделия, в т.ч. с целью усовершенствования и расширения обычной сферы его применения, которая указана в Инструкции по эксплуатации изделия, без предварительного письменного согласия изготовителя.
- если будет полностью/частично изменен, стерт, удален или будет неразборчив серийный номер изделия;
- использования изделия не по его прямому назначению, не в соответствии с его Инструкцией по эксплуатации, в том числе, эксплуатации изделия в перегрузкой или совместно со вспомогательным оборудованием, не рекомендуемым Продавцом (изготовителем);
- наличия на изделии механических повреждений (сколов, трещин, и т.д.), воздействий на изделие чрезмерной силы, химически агрессивных веществ, высоких температур, повышенной влажности/запыленности, концентрированных паров, если что-либо из перечисленного стало причиной неисправности изделия;
- ремонта/наладки/инсталляции/адаптации/пуска в эксплуатацию изделия не уполномоченными на то организациями/лицами;
- стихийных бедствий (пожар, наводнение и т.д.) и других причин, нарушающих вие контроля Продавца (изготовителя) и Покупателя, которые причинили вред изделию;
- неправильного подключения изделия к электрической, газовой или водопроводной сети, а также неисправностей (не соответствия рабочим параметрам и безопасности) электрической, газовой или водопроводной сети и прочих внешних сетей;
- дефектов, возникших вследствие попадания внутрь изделия посторонних предметов, жидкостей, насекомых и продуктов их жизнедеятельности, и т.д.
- неправильного хранения изделия;
- необходимости замены расходных материалов: ламп, фильтров, элементов питания, аккумуляторов, предохранителей, а также стеклянных/фарфоровых/матерчатых и перемещаемых вручную деталей и других дополнительных быстроизнашивающихся (сменных деталей (комплектующих) изделия, которые имеют собственный ограниченный период работоспособности, в связи с их естественным износом, или если такая замена предусмотрена конструкцией и не связана с разборкой изделия;
- дефектов системы, в которой изделие использовалось как элемент этой системы.

Особые условия гарантийного обслуживания газовых проточных водонагревателей

Настоящая гарантия имеет силу только в случае пуска их в эксплуатацию силами специалистами уполномоченной на то авторизованной организации с составлением соответствующего Акта о пуске в эксплуатацию, с обязательным указанием даты пуска и штампа организации, производившей пуск в эксплуатацию.

ВНИМАНИЕ!

В целях Вашей безопасности установка (подключение) изделий, работающих на газе, допускается исключительно специалистами и организациями, имеющими лицензию на данный вид работ. Продавец (изготовитель) не несет ответственности за недостатки изделия, возникшие вследствие его неправильной установки (подключения), либо по причине эксплуатации в составе с магистралями водопроводного/газового снабжения и отвода продуктов горения, неспособных обеспечить бесперебойную работу газового проточного водонагревателя.

Особые условия гарантийного обслуживания кондиционеров

Настоящая гарантия не распространяется на недостатки работы изделия в случае, если Покупатель по своей инициативе (без учета соответствующей информации Продавца) выбрал и купил кондиционер надлежащего качества, но по своим техническим характеристикам не предназначенный для помещения, в котором он был впоследствии установлен Покупателем.

УВАЖАЕМЫЙ ПОКУПАТЕЛЬ!

Напоминаем, что неквалифицированный монтаж кондиционеров может привести его к неправильной работе и как следствие к выходу изделия из строя. Монтаж данного оборудования должен производиться согласно документу СТО ПОСТРОЙ 25 о «МОНТАЖЕ И ПУСКОНАЛАДКЕ ИСПАРИТЕЛЬНЫХ КОМПРЕССОРНО-КОНДЕНСАТОРНЫХ БЛОКОВ БЫТОВЫХ СИСТЕМ КОНДИЦИОНИРОВАНИЯ В ЗДАНИЯХ И СООРУЖЕНИЯХ». Гарантию на монтажные работы и связанные с ними недостатки в работе изделия несет монтажная организация. Производитель (продавец) вправе отказать в гарантии на изделие смонтированное и введенное в эксплуатацию с нарушением стандартов и инструкций.

Гарантия на кондиционеры, требующие специального монтажа (кроме мобильных), будет составлять 3 года, если монтаж кондиционера выполнен одной из Авторизованной Монтажной Организацией, и 1 год, в случае, если монтаж кондиционера проведен неуполномоченной организацией. Гарантийные обязательства на монтаж таких кондиционеров несет на себе монтажная организация.

Особые условия гарантийного обслуживания водонагревательных приборов

Настоящая гарантия не предоставляется, если неисправности в водонагревательных приборах возникли в результате: замерзания или всего лишь однократного превышения максимально допустимого давления воды, указанного на заводской табличке с характеристиками водонагревательного прибора; эксплуатации без защитных устройств или устройств не соответствующих техническим характеристикам водонагревательных приборов; использование коррозионно-активной воды; коррозии от электрохимической реакции; несвоевременного технического обслуживания водонагревательных приборов в соответствии с инструкцией по эксплуатации (в том числе: несоблюдение установленных инструкцией периодичности и сроков проведения технического обслуживания, в объеме, указанном в инструкции).

Особые условия гарантийного обслуживания увлажнителей воздуха

В обязательном порядке при эксплуатации ультразвуковых увлажнителей воздуха следует использовать оригинальный фильтр-картридж для умягчения воды. При наличии фильтра-картриджа рекомендуется использовать водопроводную воду без предварительной обработки или очистки. Срок службы фильтра-картриджа зависит от степени жесткости используемой воды и может не прогнозируемо уменьшаться, в результате чего возможно образование белого осадка вокруг увлажнителя воздуха и на мембране самого увлажнителя воздуха (данного осадок может не удаляться и при помехи прилагавшей к увлажнителю воздуха щеткой). Для снижения вероятности возникновения такого осадка фильтр-картридж требует периодической своевременной замены. Вследствие выработки ресурса фильтров у увлажнителей воздуха может снижаться производительность выхода влаги, что требует регулярной периодической замены фильтров в соответствии с инструкцией по эксплуатации. За перечисленные в настоящем пункте последствия несоблюдения Покупателем инструкций и рекомендаций Продавца, Импортёра, Изготовителя ответственности не несут и настоящая гарантия на такие последствия не распространяется. При эксплуатации увлажнителей воздуха рекомендуется использовать только оригинальные аксессуары производителя.

Особые условия гарантийного обслуживания кондиционеров

Настоящая гарантия не распространяется на недостатки работы изделия в случае, если Покупатель по своей инициативе (без учета соответствующей информации Продавца) выбрал и купил кондиционер надлежащего качества, но по своим техническим характеристикам не предназначенный для помещения, в котором он был впоследствии установлен Покупателем.

Уважаемый Покупатель! Напоминаем, что неквалифицированный монтаж кондиционеров может привести к его неправильной работе и, как следствие, к выходу изделия из строя. Монтаж данного оборудования должен производиться согласно документу СТО ПОСТРОЙ № 25 о «Монтаже и пусконаладке испарительных компрессорно-конденсаторных блоков бытовых систем кондиционирования в зданиях и сооружениях». Гарантию на монтажные работы и связанные с ними недостатки в работе изделия несет монтажная организация. Производитель (продавец) вправе отказать в гарантии на изделие, смонтированное и введенное в эксплуатацию с нарушением стандартов и инструкций.

Покупатель-потребитель предупрежден о том, что в соответствии с п.11 Перечня непродовольственных товаров надлежащего качества, не подлежащих возврату или обмену на аналогичный товар другого размера, формы, габарита, фасона, расцветки или комплектации" Пост. Правительства РФ от 19.01.1998. №55 он не вправе требовать обмена купленного изделия в порядке ст. 25 Закона "О защите прав потребителей" и ст. 502 ГК РФ.

С момента подписания Покупателем Гарантийного талона считается, что:

- Вся необходимая информация о купленном изделии и его потребительских свойствах в соответствии со ст. 10 Закона "О защите прав потребителей" предоставлена Покупателю в полном объеме;
- Покупатель получил Инструкцию по эксплуатации купленного изделия на русском языке и
- Покупатель ознакомлен и согласен с условиями гарантийного обслуживания/особенностями эксплуатации купленного изделия;
- Покупатель претензий к внешнему виду/комплектности/

.....купленного изделия не имеет.
если изделие проверялось в присутствии
Покупателя написать «работе»

Покупатель:

Подпись:

Дата:

ИЗЫМАЕТСЯ МАСТЕРОМ ПРИ ОБСЛУЖИВАНИИ/ВИЛУЧАЕТСЯ МАЙСТРОМ ПРИ ОБСЛУЖИВАНИИ

ОБСЛУЖИВАНИИ

ТАЛОН НА ГАРАНТИЙНОЕ ОБСЛУЖИВАНИЕ/ ТАЛОН НА ГАРАНТИЙНОЕ ОБСЛУЖИВАНИЕ



Electrolux

Модель/Модель:
Серийный номер/Серийный номер:
Дата покупки/Дата покупки:
Штамп продавца/Штамп продавца

Дата пуска в эксплуатацию/Дата пуска в эксплуатацию:

Штамп организации, производившей пуск в эксплуатацию/
Штамп организации; шо робила пуск в эксплуатацию

ИЗЫМАЕТСЯ МАСТЕРОМ ПРИ ОБСЛУЖИВАНИИ/ВИЛУЧАЕТСЯ МАЙСТРОМ ПРИ ОБСЛУЖИВАНИИ

ОБСЛУЖИВАНИИ

ТАЛОН НА ГАРАНТИЙНОЕ ОБСЛУЖИВАНИЕ/ ТАЛОН НА ГАРАНТИЙНОЕ ОБСЛУЖИВАНИЕ



Electrolux

Модель/Модель:
Серийный номер/Серийный номер:
Дата покупки/Дата покупки:
Штамп продавца/Штамп продавца

Дата пуска в эксплуатацию/Дата пуска в эксплуатацию:

Штамп организации, производившей пуск в эксплуатацию/
Штамп организации; шо робила пуск в эксплуатацию

Гарантійний талон

Дійсний документ не обмежує визначені законом права споживачів, але доповнює й уточнює обговорені законом зобов'язання, що припускають угоду сторін або договір.

Правильне заповнення гарантійного талона

Уважно ознайомтеся з гарантійним талоном і простежте, щоб він був правильно заповнений і мав штамп Продавця. При відсутності штампа Продавця і дати продажу (або касового чека з датою продажу) гарантійний термін виробу відліковується з дати виробництва виробу. Для газових котлів, колонок, сплит-систем і фенкойлов слід також обов'язково вказувати дату (також є обов'язковим є вказування дати) введення в експлуатацію і штамп авторизованої організації, що здійснювала введення в експлуатацію.

Зовнішній вигляд і комплектність виробу

Ретельно перевірте зовнішній вигляд виробу і його комплектність, усі претензії стосовно зовнішнього вигляду і комплектності виробу пред'являйте Продавцєві при покупці виробу.

Установка (підключення) виробу

З метою Вашої безпеки установка (підключення) виробів, що працюють на газі, допускається винятково фахівцями й організаціями, що мають ліцензії на даний вид робіт. Продавець (виготовлювач) не несе відповідальності за недоліки виробу, що виникли через його неправильну установку (підключення).

Для установки (підключення) електричних водонагрівачів рекомендуємо звертатися в наші сервісні центри. Ви можете скористатися послугами будь-яких інших кваліфікованих фахівців, однак Продавець (виготовлювач) не несе відповідальності за недоліки виробу, що виникли через його неправильну установку (підключення).

Установка (підключення) кондиционерів типу сплит-система повинна виконуватися фахівцями компанії, авторизованих на продаж і/або монтаж і гарантійне обслуговування даного типу устаткування, що мають ліцензію на даний вид робіт. Продавець (виготовлювач) не несе відповідальності за недоліки виробу, що виникли через його неправильну установку (підключення).

Додаткову інформацію про цей і інші вироби Ви можете одержати в Продавця.

Вітаємо Вас із придбанням техніки відмінної якості!

| Модель | Серійний номер |
|--|----------------|
| | |
| Дата покупки | |
| Штамп продавця | |
| Дата пуску в експлуатацію | |
| Штамп організації, що робила пуск в експлуатацію | |

У конструкцію, комплектацію або технологію виготовлення виробу, з метою поліпшення його технологічних характеристик, можуть бути внесені зміни. Такі зміни вносяться у виріб без попереднього повідомлення Покупця і не несуть зобов'язань по зміні/поліпшенню раніше випущених виробів.

Переходливо просимо Вас щоб уникнути непорозумінь до установки / експлуатації виробу уважно вивчити його інструкцію з експлуатації. Забороняється вносити в Гарантійний талон будь-які зміни, а також стирати або

Ф.І.О. покупателя/ П.І.Б. покупця:

Адрес/Адреса:

Телефон/ Телефон:

Код заказа/Код замовлення:

Дата ремонта/ Дата ремонту:

Сервис-центр/Сервис-центр:

Мастер/Майстер:

Ф.І.О. покупателя/ П.І.Б. покупця:

Адрес/Адреса:

Телефон/ Телефон:

Код заказа/Код замовлення:

Дата ремонта/ Дата ремонту:

Сервис-центр/Сервис-центр:

Мастер/Майстер:

переписувати які-небудь зазначені в ньому дані. Дійсна гарантія має силу, якщо Гарантійний талон правильно/чітко заповнений і в ньому зазначені: найменування і модель виробу, його серійні номери, дата продажу, а також є підпис уповноваженої особи і штамп Продавця.

Ця гарантія вважається дійсною силою, якщо Гарантійний талон правильно / чітко заповнений і в ньому відкрито назва та модель виробу, його серійні номери, дата продажу, а також є підпис уповноваженої особи та штамп Продавця. Для газових котлів або газових також є зазначення дати пуску в експлуатацію і штамп авторизованої організації, що проводить пуск в експлуатацію.

Термін дії гарантії

Гарантія на кондиціонери, що вимагають спеціального монтажу (крім мобільних), становитиме 3 роки, якщо монтаж кондиціонера виконаний однією із дозволених Монтажною Організацією і 1 рік у разі, якщо монтаж кондиціонера проведено не уповноваженою організацією. Гарантійний зобов'язання на монтаж таких кондиціонерів несе на собі монтажна організація. Гарантія на мобільні кондиціонери 2 роки.

Гарантійний термін на електричні конвектори становить 36 (тридцять шість) місяців з дня продажу Покупцю.

Гарантійний термін на зволожувачі повітря становить 24 (двадцять чотири) місяці з дня продажу виробу Покупцю.

Гарантійний термін на маслonaполненіе радіатори становить 12 (дванадцять) місяців з дня продажу виробу Покупцю.

Гарантійний термін на електрореповнювачі становить 12 (дванадцять) місяців з дня продажу виробу Покупцю.

Гарантійний термін на виробі (водонагрівальні прилади) серій EWH SL, EWH S, EWH R, EWH Digital визначається наступним чином: на Водомісній ємності (сталевий бак) гарантійний термін на пошкодження від корозії становить 76 (двадцять шість) місяців, а на інші елементи виробу гарантійний термін становить 24 (двадцять чотири) місяці.

На виробі серій EWH Centurio, EWH Centurio H, EWH Centurio Silver, EWH Centurio Silver H, EWH Centurio Digital, EWH Centurio Digital H, EWH Centurio Digital Silver, EWH Centurio Digital Silver H, EWH Centurio DL, EWH Centurio DL H, EWH Centurio DL Silver, EWH Centurio DL Silver H, EWH Royal, EWH Royal H, EWH Royal Silver, EWH Royal Silver H, EWH Formax, EWH Formax DL, EWH Genie O / U, EWH Rival O / U, EWH Interio на водомісній ємності (бак) гарантійний термін становить 84 (вісімдесят чотири) місяці, а на інші елементи виробу - 24 (двадцять чотири) місяці.

На виробі серій EWH Heatronic, EWH Heatronic Slim, EWH Heatronic DL, EWH Heatronic DL Slim, EWH AXiOmatic Slim, EWH AXiOmatic на водомісній ємності (бак) гарантійний термін становить 60 (шістдесят) місяців, а на інші елементи виробу - 24 (двадцять чотири) місяці.

Гарантія на нагрівальний елемент в моделях AXiOmatic Slim, AXiOmatic.

Advanced Heater Shield - інноваційна технологія захисту нагрівального елемента - спеціальне емальове покриття. Гарантія на нагрівальний елемент становить 15 років з моменту продажу, за умови проведення своєчасного технічного обслуговування. Періодичність проведення обслуговування не рідше одного разу на рік. Технічне обслуговування має в обов'язковому порядку складатися з перевірки стану магнієвого анода (при значному зносі - анод підлягає заміні), а також очищення внутрішньої порожнини бака й нагрівального елемента від вапняного нальоту.

Гарантійний термін на інші виробі становить 24 (двадцять чотири) місяці.

Гарантійний термін на комплектуючі виробу або складові частини (деталі які можуть бути зняті з виробу без застосування будь-яких інструментів, тобто ящики, поліци, решітки, кошики, насадки, щітки, труби, шланги, коронки пальників та ін. Подібні комплектуючі) становить 3 (три) місяці.

Гарантійний термін на нові комплектуючі виробу або складові частини, установлені на виріб при гарантійному або платному ремонті, або придбані окремо від виробу, становить три місяці з дня видані Покупцю виробу після закінчення ремонту, або продажу останнього цих комплектуючих / складових частин.

Термін служби 10 років, якщо не вказано інше.

Гарантійний термін на нові комплектуючі виробу або складові частини, установлені на виріб при гарантійному або платному ремонті, або придбані окремо від виробу, складає три місяці з дня видані Покупцю виробу по закінченні ремонту, або продажу останнього цих комплектуючих / складових частин.

Дійсність гарантії

Дійсна гарантія дійсна тільки на території України на виробі, куплені на території України.

Дійсна гарантія не дає права на відшкодування і покриття збитку, що відбувся в результаті переробки і регулювання виробу, без попередньої письмової згоди виготовлявача, з метою приведення його у відповідність з національними або місцевими технічними стандартами і нормами безпеки, що діють у будь-якій іншій країні, у якій цей виріб був спочатку проданий.

Продавець і Виготовлявач знімають із себе усяку відповідальність за будь-які несприятливі наслідки, зв'язані з використанням купленого виробу без затвердженого плану монтажу і дозволу відповідних організацій.

ДІЙСНА ГАРАНТІЯ НЕ ПОШИРЮЄТЬСЯ НА:

- періодичне обслуговування і сервісне обслуговування виробу (чищення, заміну фільтрів);
- будь-які адаптації і зміни виробу, у т.ч. з метою удосконалення і розширення звичайної сфери його застосування, що зазначена в інструкції з експлуатації виробу, без попередньої письмової згоди виготовлявача.

ДІЙСНА ГАРАНТІЯ НЕ НАДАЄТЬСЯ У ВИПАДКАХ:

- якщо буде цілком Ластовою змінений, стертий, вилучений або буде нерозбірливий серійний номер виробу;
- використання виробу не по його прямому призначенню, не відповідно до його Інструкції по експлуатації, у тому числі, експлуатації виробу з переважанням або спільно з допоміжним устаткуванням, Продавцем, що не рекомендується, (виготовлявачем);
- наявності на виробі механічних ушкоджень (сколошви, тріщин, і т.д.), впливів на виріб надмірної сили, хімічно агресивних речовин, високих температур, підвищеної вологості / запилені, концентрованих парів, якщо що-небудь з перерахованого стало причиною несправності виробу;

• ремонту/налагождення/інсталяції/адаптації / пуску в експлуатацію виробу не уповноваженими на те організаціями/особами;

• стихійних лих (пожежа, повінь і т.д.) і інших причин, що знаходяться поза контролем Продавця (виготовлявача) і Покупця, що заподіяли шкоди виробу;

• неправильного підключення виробу до електричної, газової або водогіної мережі, а також несправностей (невідповідності робочим параметрам і безпеці) електричної, газової або водогіної мережі й інших зовнішніх мереж;

• дефектів, що виникли внаслідок влучення усередину виробу сторонніх предметів, рідин, комар і продуктів їхньої життєдіяльності, і т.д.

• неправильного збереження виробу;

• необхідності заміни ламп, фільтрів, елементів живлення, акумуляторів, запобіжників, а також скляних/порцелянових/матеріальних і переміщуваних вручну деталей і інших додаткових деталей, що швидко зношуються, та інших деталей (комплектуючих) виробу, що мають власний обмежений період працездатності, у зв'язку з їх природним зносом, або якщо така заміна передбачена конструкцією і не зв'язана з розбиранням виробу;

• дефектів системи, у якій виріб використовувався як елемент цієї системи.

Обсяги умови гарантійного обслуговування водонагрівальних приладів

Дійсна гарантія не надається, якщо несправності у водонагрівальних приладах виникли в результаті: замерзання або всього лише однократного перевищення максимально припустимого тиску води, зазначеного на заводській таблиці з характеристиками водонагрівального приладу; експлуатації без захисних пристроїв або пристроїв, що не відповідають технічним характеристикам водонагрівальних приладів; використання корозійно-активної води, не призначеної для пива; корозії від електрохімічної реакції, несвоєчасного технічного обслуговування водонагрівальних приладів відповідно до інструкції по експлуатації (наприклад: недотримання встановлених інструкцій по заміні магнієвого анода і т.д.).

Обсяги умови гарантійного обслуговування зволожувачів повітря

В обов'язковому порядку при експлуатації ультразвукових зволожувачів повітря необхідно використовувати оригінальний фільтр-картридж для зм'якшення води. Рекомендується використовувати дистильовану або попередньо очищену воду. Термін служби фільтра-картриджа залежить від ступеня твердості використаної води і може не прогнозовано зменшуватися, в результаті чого можливе утворення білого осаду навколо зволожувача повітря і на мембрані самого зволожувача повітря (даний осад може не віддалятися і за допомогою прикладеної до зволожувача повітря щіткою). Для зникнення ймовірності виникнення такого осаду фільтр-картридж вимагає періодичної своєчасної заміни. Внаслідок вироблення ресурсу фільтрів в зволожувачі повітря може знизитися продуктивність виходу вологи, що вимагає регулярної періодичної заміни фільтрів відповідно до інструкції по експлуатації. За перерахованих в дійсному пункті несправності зволожувачів повітря і виниклий у зв'язку з такими несправностями який-небудь збиток у Покупця і третіх осіб Продавець, Імпортер, Виготовлявач відповідальності не несуть і дійсна гарантія на такі несправності зволожувачів повітря не поширюється. При експлуатації зволожувачів повітря рекомендується використовувати тільки оригінальні аксесуари виробника.

З моменту підписання Покупцем Гарантійного талона вважається, що:

- Уся необхідна інформація про куплений виріб і його споживачі властивості у відповідності зі ст. 15 Закону «Про захист прав споживачів» надана Покупцю в повному обсязі;
- Покупець одержав Інструкцію з експлуатації купленого виробу російською та мовою,

- Покупець ознайомлений і згодний з умовами гарантійного обслуговування/особливостями експлуатації купленого виробу;
- Покупець претензій до зовнішнього вигляду/комплектності купленого товару не має.

якщо виріб перевірявся в присутності Покупця написати «роботи»

Покупця:

Підпис:

Дата:



сплит-системы

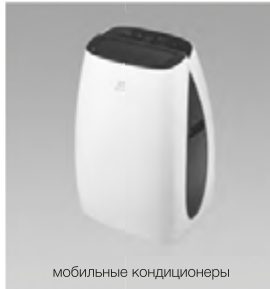

мобильные кондиционеры



маслонаполненные радиаторы



накопительные водонагреватели



проточные водонагреватели



газовые колонки



электрические камины



конвекторы-трансформеры



тепловентиляторы



сушилки для рук



увлажнители



мойки воздуха

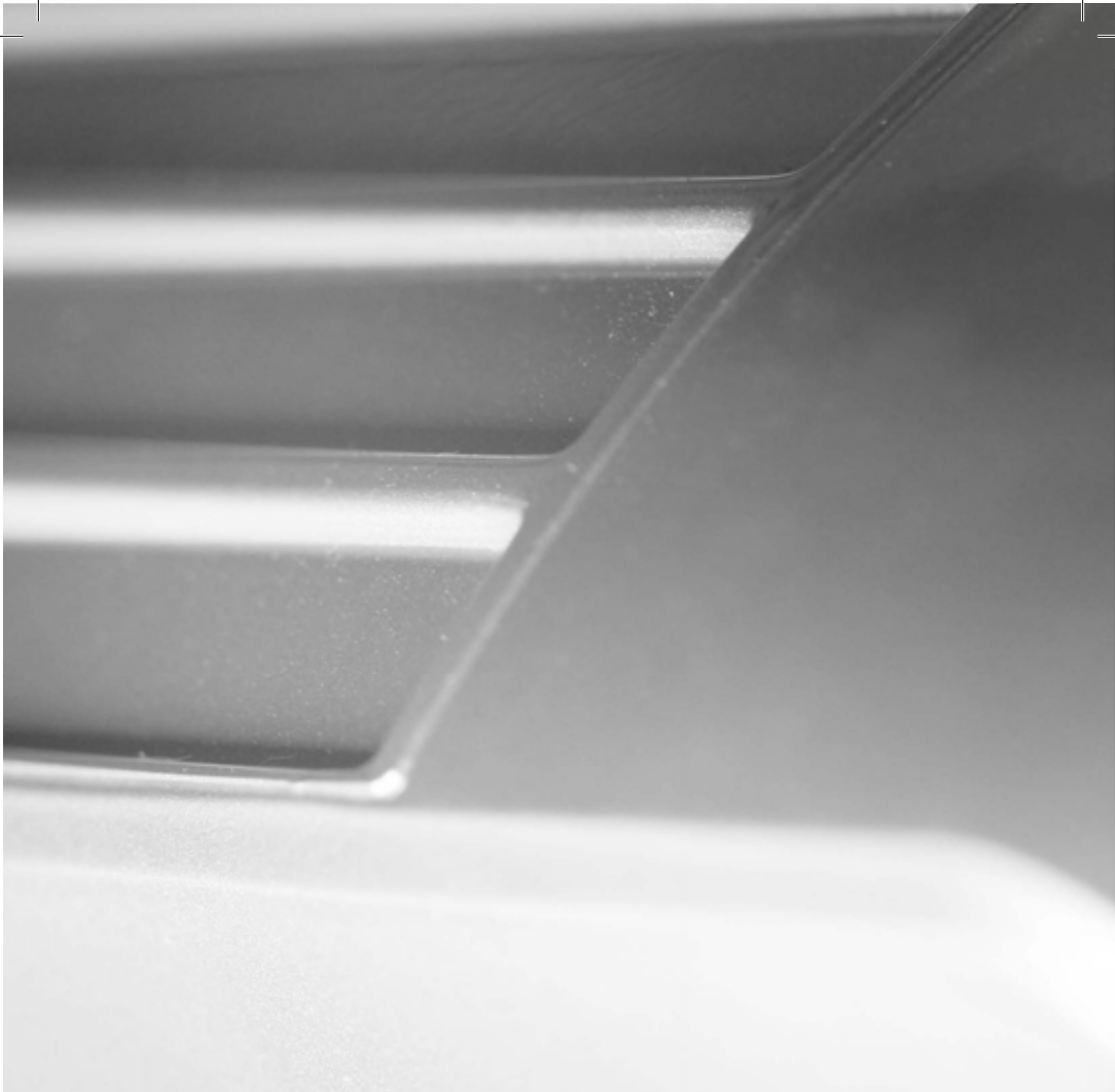

В тексте и цифровых обозначениях инструкции могут быть допущены технические ошибки и опечатки. Изменения технических характеристик и ассортимента могут быть произведены без предварительного уведомления.

У тексті та цифрових позначеннях інструкції можуть бути допущені технічні помилки і друкарські помилки. Зміни технічних характеристик та асортименту можуть бути змінені без попереднього повідомлення. Electrolux is a registered trademark used under license from AB Electrolux (publ).

Електролюкс – зареєстрована торговельна марка, використовувана в відповідності з ліцензією Electrolux AB (публ.).

www.home-comfort.ru
www.electrolux.ru
www.home-comfort.in.ua
www.electrolux.ua

2018/1



66129930859