

Robert Bosch GmbH
Power Tools Division
70764 Leinfelden-Echterdingen
GERMANY

www.bosch-pt.com

1 609 92A 267 (2016.02) | / 265



1 609 92A 267

GTL 3 Professional

 **BOSCH**

de Originalbetriebsanleitung	hu Eredeti használati utasítás	cn 正本使用说明书
en Original instructions	ru Оригинальное руководство по эксплуатации	tw 原始使用說明書
fr Notice originale	uk Оригінальна інструкція з експлуатації	ko 사용 설명서 원본
es Manual original	kk Пайдалану нұсқаулығының түпнұсқасы	th หนังสือคู่มือการใช้งานฉบับต้นแบบ
pt Manual original	ro Instrucțiuni originale	id Petunjuk-Petunjuk untuk Penggunaan Orisinal
it Istruzioni originali	mk Оригинално упатство за работа	vi Bản gốc hướng dẫn sử dụng
nl Oorspronkelijke gebruiksaanwijzing	bg Оригинална инструкция	ar تعليمات التشغيل الأصلية
da Original brugsanvisning	sr Originalno uputstvo za rad	fa دفترچه راهنمای اصلی
sv Bruksanvisning i original	sl Izvirna navodila	
no Original driftsinstruks	hr Originalne upute za rad	
fi Alkuperäiset ohjeet	et Algupärane kasutusjuhend	
el Πρωτότυπο οδηγίων χρήσης	lv Instrukcijas oriģinālvalodā	
tr Orijinal işletme talimatı	lt Originali instrukcija	
pl Instrukcja oryginalna		
cs Původní návod k používání		
sk Pôvodný návod na použitie		



Deutsch	Seite	7
English	Page	14
Français	Page	21
Español	Página	28
Português	Página	36
Italiano	Pagina	43
Nederlands	Pagina	51
Dansk	Side	58
Svenska	Sida	64
Norsk	Side	70
Suomi	Sivu	76
Ελληνικά	Σελίδα	82
Türkçe	Sayfa	90
Polski	Strona	97
Česky	Strana	104
Slovensky	Strana	111
Magyar	Oldal	117
Русский	Страница	125
Українська	Сторінка	133
Қазақша	Бет	141
Română	Pagina	148
Български	Страница	155
Македонски	Страна	163
Srpski	Strana	170
Slovensko	Stran	176
Hrvatski	Stranica	182
Eesti	Lehekülg	189
Latviešu	Lappuse	195
Lietuviškai	Puslapis	202
中文	頁	208
中文	頁	215
한국어	페이지	221
ภาษาไทย	หน้า	228
Bahasa Indonesia	Halaman	235
Tiếng Việt	Trang	242
عربي	صفحة	256
فارسی	صفحه	264



3 |

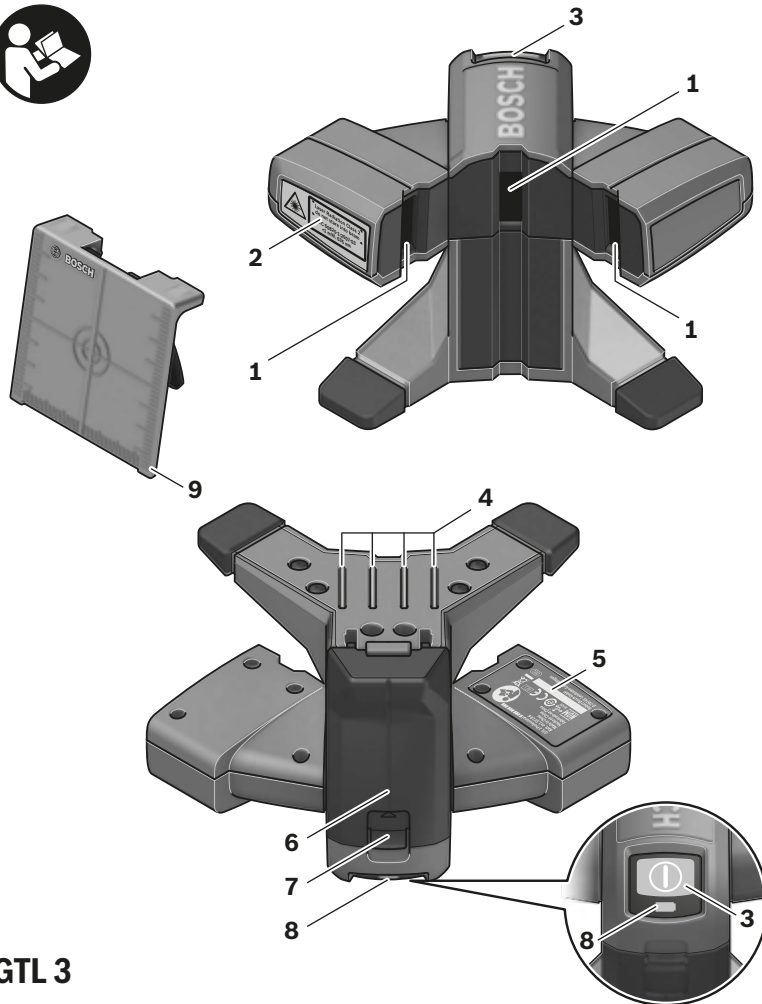

GTL 3

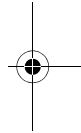
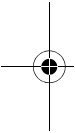

1 609 92A 267 | (5.2.16)

Bosch Power Tools

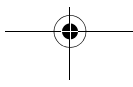

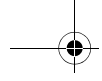

4 |

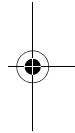
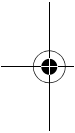
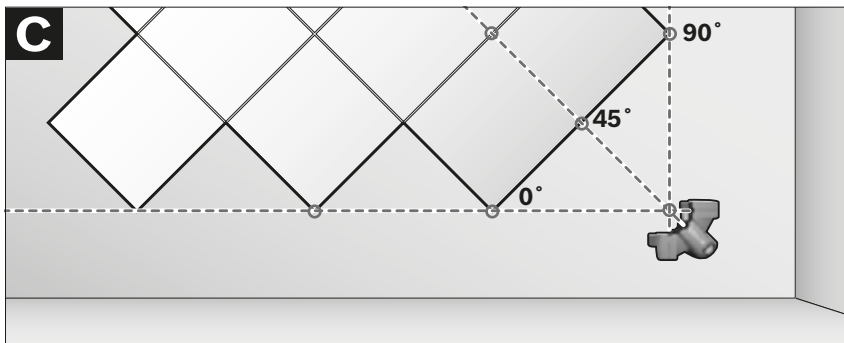
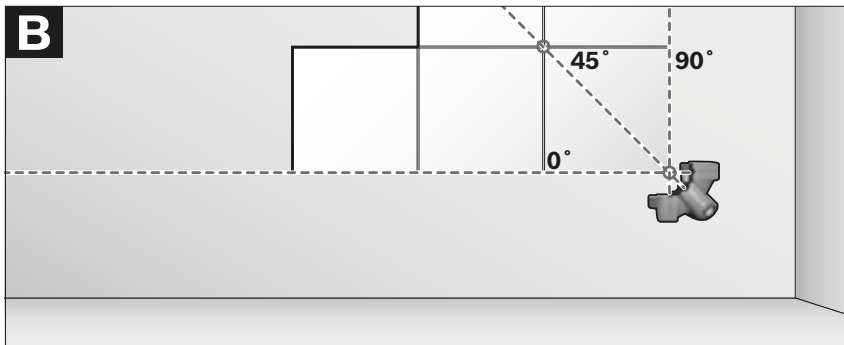
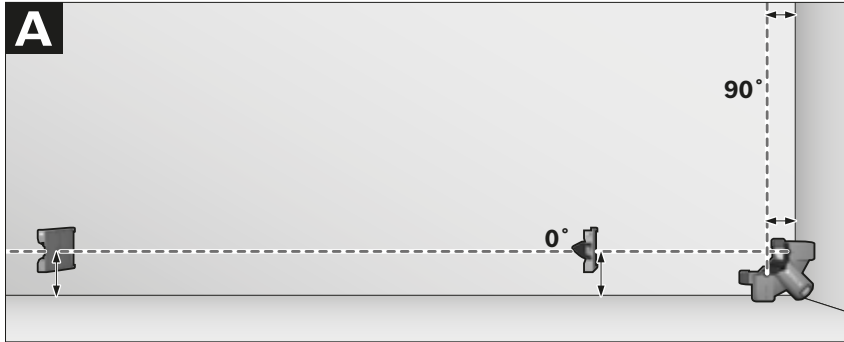

1 609 92A 267 | (5.2.16)

Bosch Power Tools

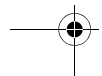
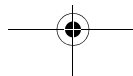



5 |

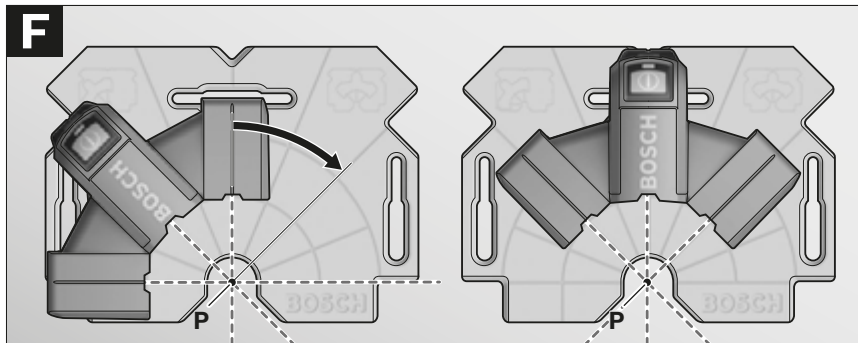
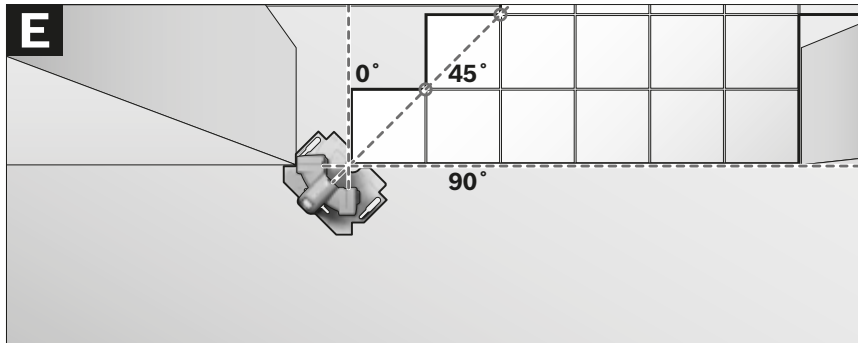
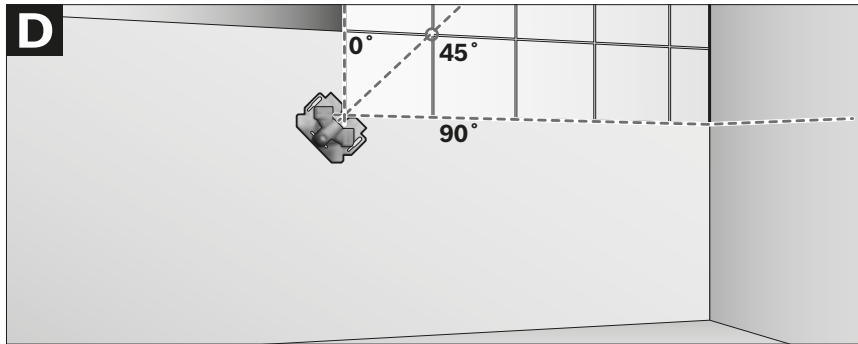

6 |

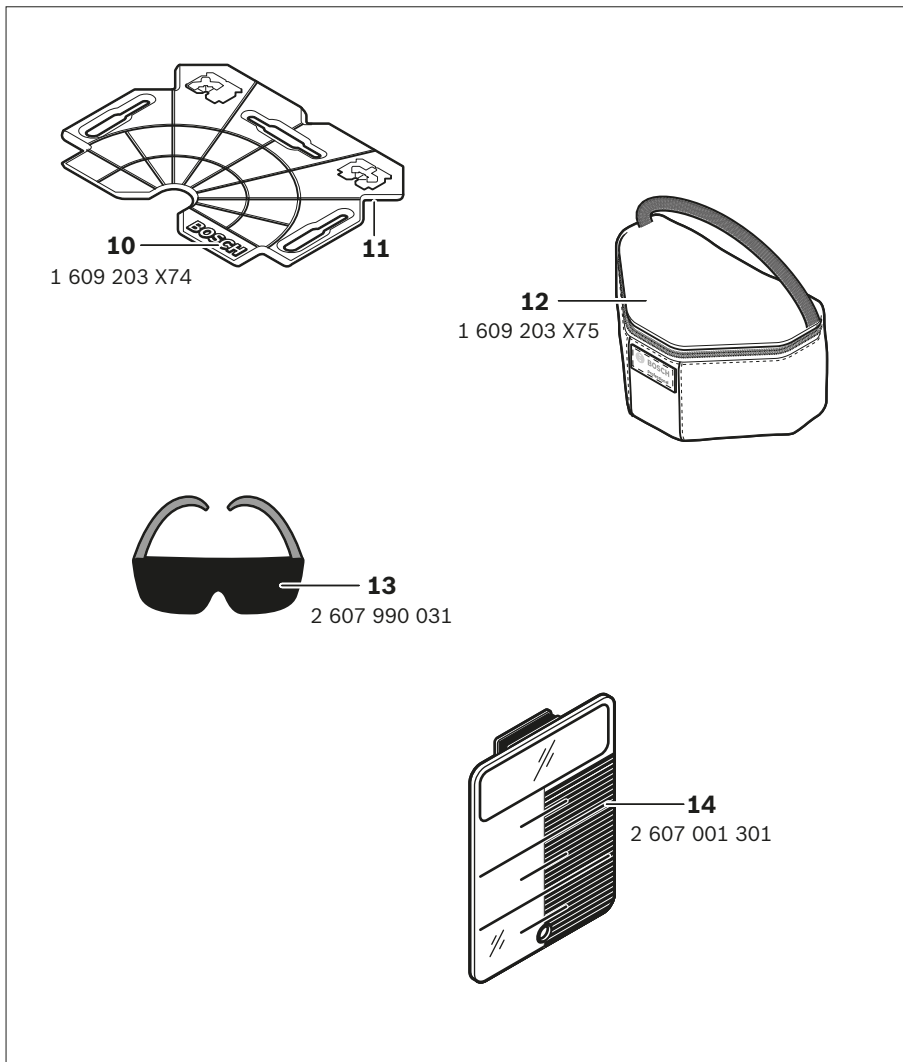

1 609 92A 267 | (5.2.16)

Bosch Power Tools

Deutsch

Sicherheitshinweise



Sämtliche Anweisungen sind zu lesen und zu beachten, um mit dem Messwerkzeug gefahrlos und sicher zu arbeiten. Wenn das Messwerkzeug nicht entsprechend den vorliegenden

Anweisungen verwendet wird, können die integrierten Schutzvorkehrungen im Messwerkzeug beeinträchtigt werden. Machen Sie Warnschilder am Messwerkzeug niemals unkenntlich. BEWAHREN SIE DIESE ANWEISUNGEN GUT AUF UND GEBEN SIE SIE BEI WEITERGABE DES MESSWERKZEUGS MIT.

- ▶ **Vorsicht – wenn andere als die hier angegebenen Bedienungs- oder Justiereinrichtungen benutzt oder andere Verfahrensweisen ausgeführt werden, kann dies zu gefährlicher Strahlungsexposition führen.**
- ▶ **Das Messwerkzeug wird mit einem Warnschild ausgeliefert (in der Darstellung des Messwerkzeugs auf der Grafikkarte mit Nummer 2 gekennzeichnet).**



- ▶ **Ist der Text des Warnschildes nicht in Ihrer Landessprache, dann überkleben Sie ihn vor der ersten Inbetriebnahme mit dem mitgelieferten Aufkleber in Ihrer Landessprache.**



Richten Sie den Laserstrahl nicht auf Personen oder Tiere und blicken Sie nicht selbst in den direkten oder reflektierten Laserstrahl. Dadurch können Sie Personen blenden, Unfälle verursachen oder das Auge schädigen.

- ▶ **Falls Laserstrahlung ins Auge trifft, sind die Augen bewusst zu schließen und der Kopf sofort aus dem Strahl zu bewegen.**
- ▶ **Verwenden Sie die Laser-Sichtbrille nicht als Schutzbrille.** Die Laser-Sichtbrille dient zum besseren Erkennen des Laserstrahls, sie schützt jedoch nicht vor der Laserstrahlung.
- ▶ **Verwenden Sie die Laser-Sichtbrille nicht als Sonnenbrille oder im Straßenverkehr.** Die Laser-Sichtbrille bietet keinen vollständigen UV-Schutz und vermindert die Farbwahrnehmung.
- ▶ **Nehmen Sie keine Änderungen an der Lasereinrichtung vor.**
- ▶ **Lassen Sie das Messwerkzeug von qualifiziertem Fachpersonal und nur mit Original-Ersatzteilen reparieren.** Damit wird sichergestellt, dass die Sicherheit des Messwerkzeugs erhalten bleibt.
- ▶ **Lassen Sie Kinder das Laser-Messwerkzeug nicht unbeaufsichtigt benutzen.** Sie könnten unbeabsichtigt Personen blenden.
- ▶ **Arbeiten Sie mit dem Messwerkzeug nicht in explosionsgefährdeter Umgebung, in der sich brennbare Flüssigkeiten, Gase oder Stäube befinden.** Im Messwerkzeug können Funken erzeugt werden, die den Staub oder die Dämpfe entzünden.



Bringen Sie das Messwerkzeug und die Deckenmessplatte 14 nicht in die Nähe von Herzschrittmachern. Durch die Magnete 4 an der Unterseite des Messwerkzeugs sowie durch die Magnete an der Deckenmessplatte wird ein Feld erzeugt, das die Funktion von Herzschrittmachern beeinträchtigen kann.

- ▶ **Halten Sie das Messwerkzeug und die Deckenmessplatte 14 fern von magnetischen Datenträgern und magnetisch empfindlichen Geräten.** Durch die Wirkung der Magnete 4 an der Unterseite des Messwerkzeugs sowie der Magnete an der Deckenmessplatte kann es zu irreversiblen Datenverlusten kommen.

8 | Deutsch

Produkt- und Leistungsbeschreibung

Bitte klappen Sie die Ausklappseite mit der Darstellung des Messwerkzeugs auf, und lassen Sie diese Seite aufklappen, während Sie die Betriebsanleitung lesen.

Bestimmungsgemäßer Gebrauch

Das Messwerkzeug ist bestimmt zum Ermitteln und Überprüfen von rechten Winkeln sowie zum Ausrichten von Fliesen im Winkel von 45° und 90°.

Abgebildete Komponenten

Die Nummerierung der abgebildeten Komponenten bezieht sich auf die Darstellung des Messwerkzeugs auf der Grafikkarte.

- 1 Austrittsöffnung Laserstrahlung
- 2 Laser-Warnschild
- 3 Ein-Aus-Taste
- 4 Magnete
- 5 Seriennummer
- 6 Batteriefachdeckel
- 7 Arretierung des Batteriefachdeckels
- 8 Batterie-Anzeige
- 9 Laser-Zieltafel
- 10 Ausrichtplatte
- 11 Aussparung an der Ausrichtplatte
- 12 Schutztasche
- 13 Laser-Sichtbrille*
- 14 Deckenmessplatte*

*Abgebildetes oder beschriebenes Zubehör gehört nicht zum Standard-Lieferumfang. Das vollständige Zubehör finden Sie in unserem Zubehörprogramm.

Technische Daten

Fliesenlaser	GTL 3
Sachnummer	3 601 K15 200
Arbeitsbereich (mit Laser-Zieltafel oder mit Deckenplatte)	20 m ¹⁾
Winkelgenauigkeit	± 0,2 mm/m ²⁾
Betriebstemperatur	- 10 °C ... + 50 °C
Lagertemperatur	- 20 °C ... + 70 °C
Relative Luftfeuchte max.	90 %
Laserklasse	2
Lasertyp	635 nm, < 1 mW
C ₆	1
Batterien	4 x 1,5 VLR6 (AA)
Betriebsdauer	
– mit 2 Laserlinien	18 h
– mit 3 Laserlinien	12 h
Abschaltautomatik nach ca.	30 min
Gewicht entsprechend EPTA-Procedure 01:2014	0,44 kg
Maße	156 x 102 x 98 mm
Schutzart	IP 54 (staub- und spritzwassergeschützt)

1) Der Arbeitsbereich kann durch ungünstige Umgebungsbedingungen (z. B. direkte Sonneneinstrahlung) verringert werden.

2) Die Winkelgenauigkeit zwischen der 45°-Laserlinie und der 90°-Laserlinie beträgt max. ± 0,4 mm/m.

Zur eindeutigen Identifizierung Ihres Messwerkzeugs dient die Seriennummer 5 auf dem Typenschild.

Montage

Batterien einsetzen/wechseln

Für den Betrieb des Messwerkzeugs wird die Verwendung von Alkali-Mangan-Batterien empfohlen.

Zum Öffnen des Batteriefachdeckels **6** drücken Sie auf die Arretierung **7** und klappen den Batteriefachdeckel auf. Setzen Sie die Batterien ein. Achten Sie dabei auf die richtige Polung entsprechend der Darstellung auf der Innenseite des Batteriefachs.

Blinkt die Batterie-Anzeige **8**, dann sind die Batterien schwach. Das Messwerkzeug kann nach dem ersten Blinken noch ca. 2 h betrieben werden.

Leuchtet die Batterie-Anzeige **8** konstant, sind keine Messungen mehr möglich. Das Messwerkzeug schaltet sich nach kurzer Zeit automatisch ab.

Ersetzen Sie immer alle Batterien gleichzeitig. Verwenden Sie nur Batterien eines Herstellers und mit gleicher Kapazität.

- ▶ **Nehmen Sie die Batterien aus dem Messwerkzeug, wenn Sie es längere Zeit nicht benutzen.** Die Batterien können bei längerer Lagerung korrodieren und sich selbst entladen.

Betrieb

Inbetriebnahme

- ▶ **Schützen Sie das Messwerkzeug vor Nässe und direkter Sonneneinstrahlung.**
- ▶ **Setzen Sie das Messwerkzeug keinen extremen Temperaturen oder Temperaturschwankungen aus.** Lassen Sie es z. B. nicht längere Zeit im Auto liegen. Lassen Sie das Messwerkzeug bei größeren Temperaturschwankungen erst austemperieren, bevor Sie es in Betrieb nehmen. Bei extremen Temperaturen oder Temperaturschwankungen kann die Präzision des Messwerkzeugs beeinträchtigt werden.
- ▶ **Vermeiden Sie heftige Stöße oder Stürze des Messwerkzeugs.** Durch Beschädigungen des Messwerkzeugs kann die Genauigkeit beeinträchtigt werden. Vergleichen Sie nach einem heftigen Stoß oder Sturz die Laserlinien bzw. Lotstrahlen zur Kontrolle mit einer bekannten waagrechten oder senkrechten Referenzlinie bzw. mit geprüften Lotpunkten.

Ein-/Ausschalten

Zum **Einschalten** des Messwerkzeugs drücken Sie einmal kurz die Ein-Aus-Taste **3**. Das Messwerkzeug sendet sofort nach dem Einschalten die drei Laserlinien 0°, 45° und 90° aus den Austrittsöffnungen **1**, außerdem leuchtet die Batterie-Anzeige **8** für 3 s.

- ▶ **Richten Sie den Laserstrahl nicht auf Personen oder Tiere und blicken Sie nicht selbst in den Laserstrahl, auch nicht aus größerer Entfernung.**

Beim zweiten Drücken auf die Ein-Aus-Taste **3** schaltet das Messwerkzeug vom 3-Linien-Betrieb auf den 2-Linien-Betrieb um: Es werden nur noch die 0°- und die 90°-Laserlinie angezeigt.

Zum **Ausschalten** des Messwerkzeugs drücken Sie ein drittes Mal auf die Ein-Aus-Taste **3**.

Abschaltautomatik deaktivieren

Das Messwerkzeug schaltet sich nach 30 min Betriebsdauer automatisch ab.

Um die Abschaltautomatik zu deaktivieren, drücken Sie beim Einschalten des Messwerkzeugs 3 s lang auf die Ein-Aus-Taste **3**. Ist die Abschaltautomatik deaktiviert, blinken die Laserlinien nach dem Einschalten kurz zur Bestätigung.

- ▶ **Lassen Sie das eingeschaltete Messwerkzeug nicht unbeaufsichtigt und schalten Sie das Messwerkzeug nach Gebrauch ab.** Andere Personen könnten vom Laserstrahl geblendet werden.

Um die automatische Abschaltung zu aktivieren, schalten Sie das Messwerkzeug aus und durch kurzes Drücken auf die Ein-Aus-Taste **3** wieder ein. Nach dem Einschalten blinken die Laserlinien nicht.

Winkelgenauigkeit

Genauigkeitseinflüsse

Den größten Einfluss übt die Umgebungstemperatur aus. Besonders vom Boden nach oben verlaufende Temperaturunterschiede können den Laserstrahl ablenken.

Stellen Sie deshalb das Messwerkzeug möglichst nah an der Arbeitsfläche auf und befestigen Sie es mit der Unterseite möglichst parallel zur Arbeitsfläche.

Neben äußeren Einflüssen können auch gerätespezifische Einflüsse (wie z. B. Stürze oder heftige Stöße) zu Abweichungen führen. Überprüfen Sie deshalb vor jedem Arbeitsbeginn die Nivelliergenauigkeit.

Winkelgenauigkeit überprüfen

Für die Überprüfung benötigen Sie eine freie Fläche von ca. 10 x 5 m auf festem, ebenem Untergrund.

Sollte das Messwerkzeug bei einer der Prüfungen die maximale Abweichung überschreiten, dann lassen Sie es von einem Bosch-Kundendienst reparieren.

10 | Deutsch

Winkelgenauigkeit zwischen 0°- und 90°-Laserlinie überprüfen

- Stellen Sie das Messwerkzeug in eine der Ecken der Messfläche. Schalten Sie das Messwerkzeug ein und richten Sie es so aus, dass die 0°-Laserlinie entlang der langen Seite der Messfläche und die 90°-Laserlinie entlang der kurzen Seite der Messfläche verläuft.

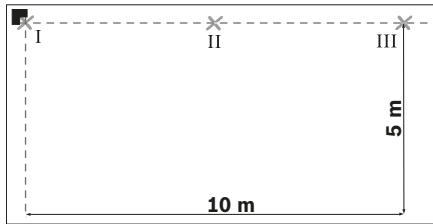

- Markieren Sie den Kreuzungspunkt der Laserlinien auf dem Boden (Punkt I). Markieren Sie außerdem die Mitte der 0°-Laserlinie in 5 m Entfernung (Punkt II) und in 10 m Entfernung (Punkt III).

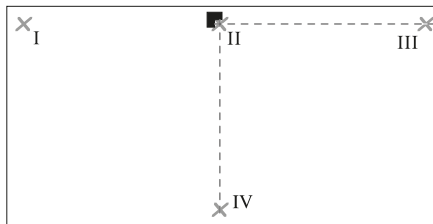

- Stellen Sie das Messwerkzeug (ohne es zu drehen) in 5 m Entfernung so auf, dass der Kreuzungspunkt der Laserlinien den bereits markierten Punkt II trifft und die 0°-Laserlinie durch Punkt III verläuft. Markieren Sie die Mitte der 90°-Laserlinie in 5 m Entfernung (Punkt IV).

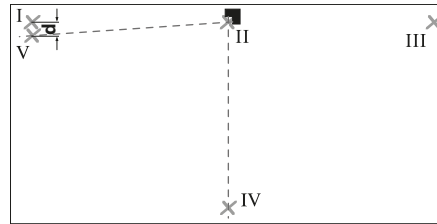

- Drehen Sie das Messwerkzeug so um 90°, dass die Mitte der 0°-Laserlinie durch Punkt IV verläuft. Der Kreuzungspunkt der Laserlinien muss weiterhin auf Punkt II liegen.
- Markieren Sie die Mitte der 90°-Laserlinie in 5 m Entfernung als Punkt V möglichst nahe neben Punkt I.
- Die Differenz **d** der beiden Punkte V und I ergibt die tatsächliche Abweichung der 0°-Laserlinie und der 90°-Laserlinie vom rechten Winkel.

Auf der Messstrecke von $2 \times 5 \text{ m} = 10 \text{ m}$ beträgt die maximal zulässige Abweichung:

$$10 \text{ m} \times \pm 0,2 \text{ mm/m} = \pm 2 \text{ mm.}$$

Die Differenz **d** zwischen den Punkten I und V darf folglich höchstens 2 mm betragen.

Winkelgenauigkeit zwischen 0°- und 45°-Laserlinie überprüfen

- Stellen Sie das Messwerkzeug in eine der Ecken der Messfläche. Schalten Sie das Messwerkzeug ein und richten Sie es so aus, dass die 0°-Laserlinie entlang der langen Seite der Messfläche und die 90°-Laserlinie entlang der kurzen Seite der Messfläche verläuft.

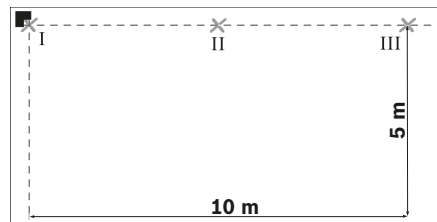

- Markieren Sie den Kreuzungspunkt der Laserlinien auf dem Boden (Punkt I). Markieren Sie außerdem die Mitte der 0°-Laserlinie in 5 m Entfernung (Punkt II) und in 10 m Entfernung (Punkt III).

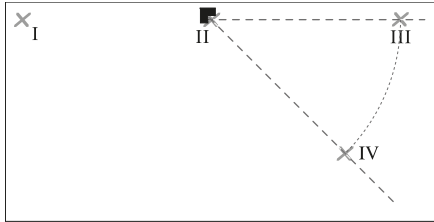

- Stellen Sie das Messwerkzeug (ohne es zu drehen) in 5 m Entfernung so auf, dass der Kreuzungspunkt der Laserlinien den bereits markierten Punkt II trifft und die 0°-Laserlinie durch Punkt III verläuft. Markieren Sie die 45°-Laserlinie in 5 m Entfernung (Punkt IV).

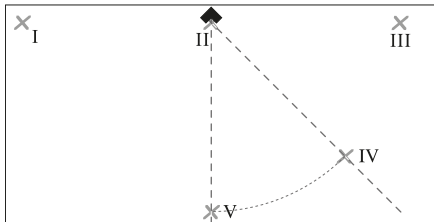

- Drehen Sie das Messwerkzeug so um 45°, dass die Mitte der 0°-Laserlinie durch Punkt IV verläuft. Der Kreuzungspunkt der Laserlinien muss weiterhin auf Punkt II liegen. Markieren Sie die 45°-Laserlinie in 5 m Entfernung als Punkt V.

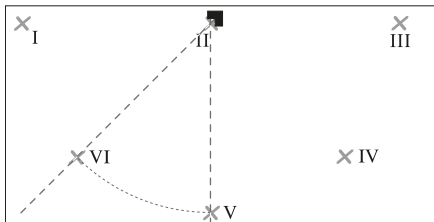

- Drehen Sie das Messwerkzeug so um 45°, dass die Mitte der 0°-Laserlinie durch Punkt V verläuft. Der Kreuzungspunkt der Laserlinien muss weiterhin auf Punkt II liegen.

Markieren Sie die 45°-Laserlinie in 5 m Entfernung als Punkt VI.

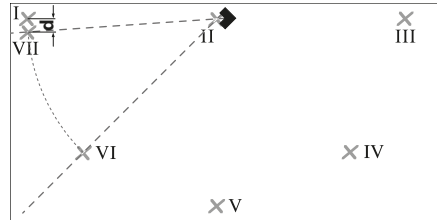

- Drehen Sie das Messwerkzeug so um 45°, dass die Mitte der 0°-Laserlinie durch Punkt VI verläuft. Der Kreuzungspunkt der Laserlinien muss weiterhin auf Punkt II liegen.
- Markieren Sie die Mitte der 45°-Laserlinie in 5 m Entfernung als Punkt VII möglichst nahe neben Punkt I.
- Die Differenz **d** der beiden Punkte VII und I ergibt die tatsächliche Abweichung der 0°-Laserlinie und der 45°-Laserlinie.

Auf der Messstrecke von $4 \times 5 \text{ m} = 20 \text{ m}$ beträgt die maximal zulässige Abweichung:

$$20 \text{ m} \times \pm 0,4 \text{ mm/m}^* = \pm 8 \text{ mm}.$$

Die Differenz **d** zwischen den Punkten I und VII darf folglich höchstens 8 mm betragen.

* Der Wert $\pm 0,4 \text{ mm/m}$ ergibt sich aus der Winkelgenauigkeit $\pm 0,2 \text{ mm/m}$ zuzüglich einer möglichen Unsicherheit beim Drehen von $0,2 \text{ mm/m}$.

Arbeitshinweise

- ▶ **Stellen Sie das Messwerkzeug immer plan auf den Boden bzw. befestigen Sie es plan an der Wand.** Der Winkel ist bei unebener Aufstellung bzw. Befestigung kleiner als 45° bzw. 90°.
- ▶ **Verwenden Sie immer nur die Mitte der Laserlinie zum Markieren.** Die Breite der Laserlinie ändert sich mit der Entfernung.
- ▶ **Verwenden Sie niemals die Laserlinien, die das am Boden stehende Messwerkzeug an die Wand wirft, zum Ausrichten.** Das Messwerkzeug ist nicht selbstnivellierend, die Linie an der Wand ist daher verzerrt.
- ▶ **Der Referenzpunkt für das Ausrichten von Fliesen ist der Schnittpunkt P der Laserlinien direkt vor dem Messwerkzeug. Um einen Winkel zu übertra-**

12 | Deutsch

gen, muss das Messwerkzeug an diesem Schnittpunkt gedreht werden, siehe Bild F.

- **Setzen Sie das Messwerkzeug nur auf eine saubere Ausrichtplatte 10.** Eine unebene, verschmutzte Oberfläche der Ausrichtplatte lässt das Messwerkzeug nicht plan stehen und kann die Messergebnisse verfälschen.

Arbeiten mit der Ausrichtplatte (siehe Bilder D – E)

Mit Hilfe der Ausrichtplatte **10** können Sie das Messwerkzeug auch auf unebenem oder lockerem Boden plan aufstellen.

Die Ausrichtplatte **10** ist ebenso als Wandhalterung für das Messwerkzeug geeignet. Befestigen Sie die Ausrichtplatte sicher gegen Verrutschen an einer Wand oder einer schrägen Fläche, z. B. mit Schrauben (handelsüblich). Verwenden Sie eine Wasserwaage, um die Ausrichtplatte plan auf der Fläche anzubringen.

Positionieren des Messwerkzeugs auf der Ausrichtplatte: Setzen Sie das Messwerkzeug mit den Magneten **4** an der Unterseite auf die Ausrichtplatte **10**. Das Liniennetz auf der Oberseite der Ausrichtplatte hilft bei der genauen Positionierung des Messwerkzeugs. Für die Übertragung von 90°- bzw. 45°-Winkeln legen Sie die Ausrichtplatte an eine Bezugskante oder an einen Mauervorsprung an und setzen das Messwerkzeug so auf, wie auf der Oberseite der Ausrichtplatte dargestellt.

Arbeiten mit der Laser-Zieltafel/Deckenmessplatte (siehe Bild A)

Die Laser-Zieltafel **9** oder Deckenmessplatte **14** verbessert die Sichtbarkeit des Laserstrahls bei ungünstigen Bedingungen und größeren Entfernungen.

Die reflektierende Hälfte der Laser-Zieltafel **9** verbessert die Sichtbarkeit der Laserlinie, durch die transparente Hälfte ist die Laserlinie auch von der Rückseite der Laser-Zieltafel erkennbar.

Die Deckenmessplatte **14** (Zubehör) kann ebenfalls zum Anzeigen der Laserlinien eingesetzt werden. Wie die Laser-Zieltafel verfügt sie über eine reflektierende und eine transparente Hälfte.

Laser-Sichtbrille (Zubehör)

Die Laser-Sichtbrille filtert das Umgebungslicht aus. Dadurch erscheint das rote Licht des Lasers für das Auge heller.

- **Verwenden Sie die Laser-Sichtbrille nicht als Schutzbrille.** Die Laser-Sichtbrille dient zum besseren Erkennen des Laserstrahls, sie schützt jedoch nicht vor der Laserstrahlung.
- **Verwenden Sie die Laser-Sichtbrille nicht als Sonnenbrille oder im Straßenverkehr.** Die Laser-Sichtbrille bietet keinen vollständigen UV-Schutz und vermindert die Farbwahrnehmung.

Arbeitsbeispiele

Überprüfen von rechten Winkeln (siehe Bild A)

Stellen Sie das Messwerkzeug in einer Ecke des Raumes auf und positionieren Sie es so, dass die 0°-Laserlinie parallel zur Bezugslinie (z. B. Wand) verläuft. Messen Sie den Abstand zwischen Laserlinie und Bezugslinie direkt am Messwerkzeug und in möglichst großem Abstand vom Messwerkzeug. Richten Sie das Messwerkzeug so aus, dass beide Abstände gleich groß sind.

Messen Sie anschließend an mindestens zwei verschiedenen Punkten die Abstände zwischen der 90°-Laserlinie und der Wand. Wenn die Abstände an der 90°-Laserlinie gleich sind, stehen die Wände im rechten Winkel.

Verlegung mit quadratischem Fliesenmuster (siehe Bild B)

Stellen Sie das Messwerkzeug in eine Ecke, sodass die 0°-Laserlinie parallel zu einer Wand verläuft. Legen Sie die erste quadratische Fliese an den Schnittpunkt der 0°- und der 90°-Laserlinie an.

Verlegung im Diagonalmuster (siehe Bild C)

Stellen Sie das Messwerkzeug so auf, dass die 45°-Laserlinie die diagonale Fliesenfuge markiert.

Küchenzeile fliesen (siehe Bild D)

Ermitteln Sie zunächst die Höhe, in der die erste Fliesenreihe beginnen soll. Befestigen Sie das Messwerkzeug mit der Ausrichtplatte **10** senkrecht an der Wand, sodass die 90°-Laserlinie die untere Kante der ersten Fliesenreihe anzeigt.

Ab Kante fliesen (siehe Bild E)

Stellen Sie das Messwerkzeug auf der Ausrichtplatte **10** an die Kante, und zwar so, dass eine seitliche Aussparung **11** der Ausrichtplatte direkt an der Kante anliegt. Die 0°-Lasereinie sollte parallel zu einer Kante verlaufen. Die 90°-Lasereinie markiert nun die untere Fliesenreihe.

Wartung und Service**Wartung und Reinigung**

Lagern und transportieren Sie das Messwerkzeug nur in der mitgelieferten Schutztasche.

Halten Sie das Messwerkzeug stets sauber.

Tauchen Sie das Messwerkzeug nicht ins Wasser oder andere Flüssigkeiten.

Wischen Sie Verschmutzungen mit einem feuchten, weichen Tuch ab. Verwenden Sie keine Reinigungs- oder Lösemittel.

Reinigen Sie insbesondere die Flächen an der Austrittsöffnung des Lasers regelmäßig und achten Sie dabei auf Fusseln.

Sollte das Messwerkzeug trotz sorgfältiger Herstellungs- und Prüfverfahren einmal ausfallen, ist die Reparatur von einer autorisierten Kundendienststelle für Bosch-Elektrowerkzeuge ausführen zu lassen. Öffnen Sie das Messwerkzeug nicht selbst.

Geben Sie bei allen Rückfragen und Ersatzteilbestellungen bitte unbedingt die 10-stellige Sachnummer laut Typenschild des Messwerkzeugs an.

Senden Sie im Reparaturfall das Messwerkzeug in der Schutztasche **12** ein.

Kundendienst und Anwendungsberatung

Der Kundendienst beantwortet Ihre Fragen zu Reparatur und Wartung Ihres Produkts sowie zu Ersatzteilen. Explosionszeichnungen und Informationen zu Ersatzteilen finden Sie auch unter:

www.bosch-pt.com

Das Bosch-Anwendungsberatungs-Team hilft Ihnen gerne bei Fragen zu unseren Produkten und deren Zubehör.

www.powertool-portal.de, das Internetportal für Handwerker und Heimwerker.

Geben Sie bei allen Rückfragen und Ersatzteilbestellungen bitte unbedingt die 10-stellige Sachnummer laut Typenschild des Produkts an.

Deutschland

Robert Bosch GmbH

Servicezentrum Elektrowerkzeuge

Zur Luhne 2

37589 Kalefeld – Willershausen

Unter www.bosch-pt.de können Sie online Ersatzteile bestellen oder Reparaturen anmelden.

Kundendienst: Tel.: (0711) 40040460

Fax: (0711) 40040461

E-Mail: Servicezentrum.Elektrowerkzeuge@de.bosch.com

Anwendungsberatung: Tel.: (0711) 40040460

Fax: (0711) 40040462

E-Mail: kundenberatung.ew@de.bosch.com

Österreich

Unter www.bosch-pt.at können Sie online Ersatzteile bestellen.

Tel.: (01) 797222010

Fax: (01) 797222011

E-Mail: service.elektrowerkzeuge@at.bosch.com

Schweiz

Unter www.bosch-pt.com/ch/de können Sie online Ersatzteile bestellen.

Tel.: (044) 8471511

Fax: (044) 8471551

E-Mail: Aftersales.Service@de.bosch.com

Luxemburg

Tel.: +32 2 588 0589

Fax: +32 2 588 0595

E-Mail: outillage.gereedschap@be.bosch.com

Entsorgung

Messwerkzeuge, Zubehör und Verpackungen sollen einer umweltgerechten Wiederverwertung zugeführt werden.

Werfen Sie Messwerkzeuge und Akkus/Batterien nicht in den Hausmüll!

14 | English

Nur für EU-Länder:

Gemäß der europäischen Richtlinie 2012/19/EU müssen nicht mehr gebrauchsfähige Messwerkzeuge und gemäß der europäischen Richtlinie 2006/66/EG müssen defekte oder verbrauchte Akkus/Batterien getrennt gesammelt und einer umweltgerechten Wiederverwendung zugeführt werden.

Nicht mehr gebrauchsfähige Akkus/Batterien können direkt abgegeben werden bei:

Deutschland

Recyclingzentrum Elektrowerkzeuge
Osteroder Landstraße 3
37589 Kalefeld

Schweiz

Batrec AG
3752 Wimmis BE

Änderungen vorbehalten.

English**Safety Notes**

All instructions must be read and observed in order to work safely with the measuring tool. The integrated protections in the measuring tool may be compromised if the measuring tool is not used in accordance with the instructions provided. Never make warning signs on the measuring tool unrecognisable. STORE THESE INSTRUCTIONS IN A SAFE PLACE AND INCLUDE THEM WITH THE MEASURING TOOL WHEN GIVING IT TO A THIRD PARTY.

- ▶ **Caution – The use of other operating or adjusting equipment or the application of other processing methods than those mentioned here can lead to dangerous radiation exposure.**

- ▶ **The measuring tool is provided with a warning label (marked with number 2 in the representation of the measuring tool on the graphics page).**



- ▶ **If the text of the warning label is not in your national language, stick the provided warning label in your national language over it before operating for the first time.**



Do not direct the laser beam at persons or animals and do not stare into the direct or reflected laser beam yourself, not even from a distance. You could blind somebody, cause accidents or damage your eyes.

- ▶ **If laser radiation strikes your eye, you must deliberately close your eyes and immediately turn your head away from the beam.**
- ▶ **Do not use the laser viewing glasses as safety goggles.** The laser viewing glasses are used for improved visualisation of the laser beam, but they do not protect against laser radiation.
- ▶ **Do not use the laser viewing glasses as sun glasses or in traffic.** The laser viewing glasses do not afford complete UV protection and reduce colour perception.
- ▶ **Do not make any modifications to the laser equipment.**
- ▶ **Have the measuring tool repaired only through qualified specialists using original spare parts.** This ensures that the safety of the measuring tool is maintained.
- ▶ **Do not allow children to use the laser measuring tool without supervision.** They could unintentionally blind other persons or themselves.

► **Do not operate the measuring tool in explosive environments, such as in the presence of flammable liquids, gases or dusts.** Sparks can be created in the measuring tool which may ignite the dust or fumes.



Keep the measuring tool and the ceiling measurement plate 14 away from cardiac pacemakers. The magnets 4 on the underside of the measuring tool as well as the magnets on the ceiling measurement plate generate a field that can impair the function of cardiac pacemakers.

► **Keep the measuring tool and the ceiling measurement plate 14 away from magnetic data medium and magnetically-sensitive equipment.** The effect of the magnets 4 on the underside of the measuring tool and the magnets on the ceiling measurement plate can lead to irreversible data loss.

Product Description and Specifications

Please unfold the fold-out page with the representation of the measuring tool and leave it unfolded while reading the operating instructions.

Intended Use

The measuring tool is intended for determining and checking right angles as well as for aligning tiles in angles of 45° and 90°.

Product Features

The numbering of the product features shown refers to the illustration of the measuring tool on the graphic page.

- 1 Exit opening for laser beam
- 2 Laser warning label
- 3 On/Off button
- 4 Magnets
- 5 Serial number
- 6 Battery lid
- 7 Latch of battery lid
- 8 Battery indicator
- 9 Laser target plate

- 10 Levelling plate
- 11 Cut-out in the levelling plate
- 12 Protective pouch
- 13 Laser viewing glasses*
- 14 Ceiling measurement plate*

*Accessories shown or described are not part of the standard delivery scope of the product. A complete overview of accessories can be found in our accessories program.

Technical Data

Tile laser	GTL 3
Article number	3 601 K15 200
Working range (with laser target plate or with ceiling plate)	20 m ¹⁾
Angular accuracy	± 0.2 mm/m ²⁾
Operating temperature	- 10 °C ... + 50 °C
Storage temperature	- 20 °C ... + 70 °C
Relative air humidity, max.	90 %
Laser class	2
Laser type	635 nm, < 1 mW
C ₆	1
Batteries	4 x 1.5 V LR6 (AA)
Operating life time	18 h
- with 2 laser lines	12 h
- with 3 laser lines	
Automatic switch-off after approx.	30 min
Weight according to EPTA-Procedure 01:2014	0.44 kg
Dimensions	156 x 102 x 98 mm
Degree of protection	IP 54 (dust and splash water protected)

1) The working range can be decreased by unfavourable environmental conditions (e.g. direct sun irradiation).

2) The angular accuracy between the 45° laser line and the 90° laser line is max. ± 0.4 mm/m.

The measuring tool can be clearly identified with the serial number 5 on the type plate.

Assembly

Inserting/Replacing the Batteries

Alkali-manganese batteries are recommended for the measuring tool.

To open the battery lid **6**, press on the latch **7** and fold the battery lid up. Insert the batteries. When inserting, pay attention to the correct polarity according to the representation on the inside of the battery compartment.

When the battery indication **8** flashes, the batteries are weak. When the battery indication flashes for the first time, the measuring tool can still be operated for approx. 2 h.

When the battery indication **8** lights up constantly, measuring is no longer possible. The measuring tool automatically switches off after a short time.

Always replace all batteries at the same time. Only use batteries from one brand and with the identical capacity.

- ▶ **Remove the batteries from the measuring tool when not using it for extended periods.** When storing for extended periods, the batteries can corrode and self-discharge.

Operation

Initial Operation

- ▶ **Protect the measuring tool against moisture and direct sun light.**
- ▶ **Do not subject the measuring tool to extreme temperatures or variations in temperature.** As an example, do not leave it in vehicles for a long time. In case of large variations in temperature, allow the measuring tool to adjust to the ambient temperature before putting it into operation. In case of extreme temperatures or variations in temperature, the accuracy of the measuring tool can be impaired.
- ▶ **Avoid heavy impact to or falling down of the measuring tool.** Damage to the measuring tool can impair its accuracy. After heavy impact or shock, compare the laser lines or plumb beams with a known horizontal or vertical reference line or with already checked plumb points.

Switching On and Off

To **switch on** the measuring tool, press the On/Off button **3** once briefly. Immediately after the switching on, the measuring tool projects the three laser lines 0°, 45° and 90° from the exit openings **1**. Furthermore, the battery indication **8** lights up for 3 s.

- ▶ **Do not point the laser beam at persons or animals and do not look into the laser beam yourself, not even from a large distance.**

When the On/Off button **3** is pressed a second time, the measuring tool switches over from 3-line operation to 2-line operation: Only the 0° and the 90° laser lines are projected.

To **switch off** the measuring tool, press the On/Off button **3** a third time.

Deactivating the Automatic Shut-off

The measuring tool switches off automatically after an operating duration of 30 minutes.

To deactivate the automatic switch-off, press the On/Off button **3** for 3 s when you switch on the measuring tool. When the automatic switch-off is deactivated, the laser lines flash briefly to confirm after the switching on.

- ▶ **Do not leave the switched-on measuring tool unattended and switch the measuring tool off after use.** Other persons could be blinded by the laser beam.

To activate the automatic switch-off, switch the measuring tool off and switch it on again by pressing briefly the On/Off button **3**. After the switching on, the laser lines do not flash.

Angular accuracy

Influences on Accuracy

The ambient temperature has the greatest influence. Especially temperature differences occurring from the ground upward can divert the laser beam.

Therefore, position the measuring tool as near as possible to the work surface and fix it with the underside as parallel as possible to the work surface.

In addition to external influences, device-specific influences (e.g. falls or heavy impacts) can also lead to deviations. For this reason, check the levelling accuracy each time before beginning work.

Checking the angular accuracy

For this check, you need a free surface of approx. 10 x 5 m on a stable and even base.

Should the measuring tool exceed the maximum deviation during one of the tests, please have it repaired by a Bosch after-sales service.

Checking the angular accuracy between the 0° and the 90° laser lines

- Position the measuring tool in one of the corners of the measuring surface. Switch on the measuring tool and align it so that the 0° laser line runs along the long side of the measuring surface and that the 90° laser line runs along the short side of the measuring surface.

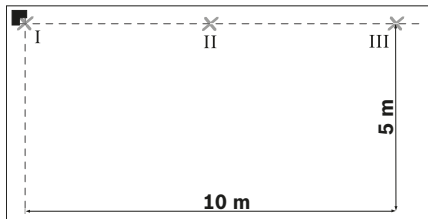

- Mark the crossing point of the laser lines on the floor (Point I). Mark also the centre of the 0° laser line at a distance of 5 m (Point II) and at a distance of 10 m (Point III).

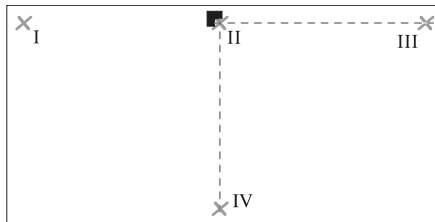

- Position the measuring tool (without turning it) at a distance of 5 m so that the crossing point of the laser lines is on the already marked point II and that the 0° laser line runs through the point III. Mark the centre of the 90° laser line at a distance of 5 m (Point IV).

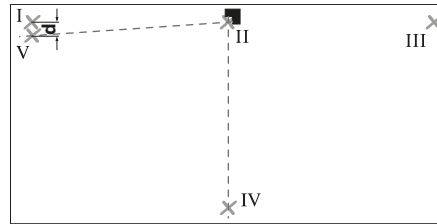

- Turn the measuring tool by 90° so that the centre of the 0° laser line runs through the point IV. The crossing point of the laser lines must still be on the point II.
- Mark the centre of the 90° laser line at a distance of 5 m as point V as near as possible next to the point I.
- The difference **d** of the two points V and I is the actual deviation of the 0° laser line and the 90° laser line from the right angle.

The measuring length $2 \times 5 \text{ m} = 10 \text{ m}$ has a maximum admissible deviation of: $10 \text{ m} \times \pm 0.2 \text{ mm/m} = \pm 2 \text{ mm}$. Therefore, the maximum difference **d** between the points I and V may be 2 mm or less.

Checking the angular accuracy between the 0° and the 45° laser lines

- Position the measuring tool in one of the corners of the measuring surface. Switch on the measuring tool and align it so that the 0° laser line runs along the long side of the measuring surface and that the 90° laser line runs along the short side of the measuring surface.

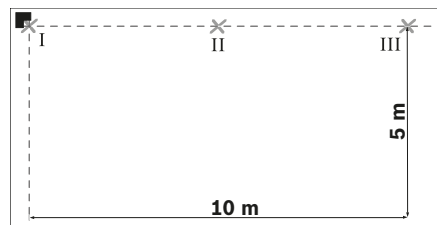

- Mark the crossing point of the laser lines on the floor (Point I). Mark also the centre of the 0° laser line at a distance of 5 m (Point II) and at a distance of 10 m (Point III).

18 | English

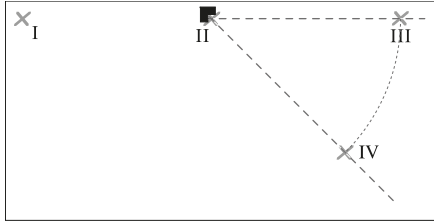

- Position the measuring tool (without turning it) at a distance of 5 m so that the crossing point of the laser lines is on the already marked point II and that the 0° laser line runs through the point III.
Mark the 45° laser line at a distance of 5 m (Point IV).

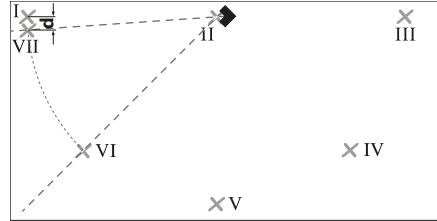

- Turn the measuring tool by 45° so that the centre of the 0° laser line runs through the point VI.
The crossing point of the laser lines must still be on the point II.
- Mark the centre of the 45° laser line at a distance of 5 m as point VII as near as possible next to the point I.
- The difference **d** of the two points VII and I is the actual deviation of the 0° laser line and the 45° laser line.

The measuring length $4 \times 5 \text{ m} = 20 \text{ m}$ has a maximum admissible deviation of: $20 \text{ m} \times \pm 0.4 \text{ mm/m}^* = \pm 8 \text{ mm}$.
Therefore, the maximum difference **d** between the points I and VII may be 8 mm or less.

* The value $\pm 0.4 \text{ mm/m}$ results from the angle accuracy $\pm 0.2 \text{ mm/m}$ plus a possible uncertainty of 0.2 mm/m while turning.

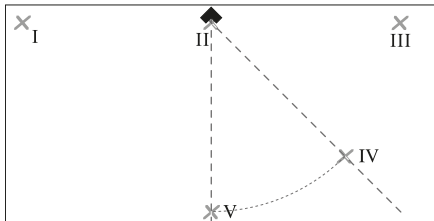

- Turn the measuring tool by 45° so that the centre of the 0° laser line runs through the point IV.
The crossing point of the laser lines must still be on the point II.
Mark the 45° laser line at a distance of 5 m as point V.

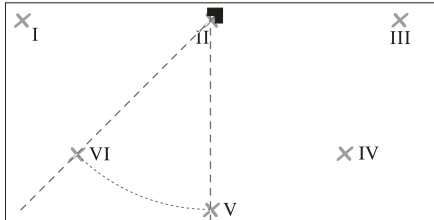

- Turn the measuring tool by 45° so that the centre of the 0° laser line runs through the point V.
The crossing point of the laser lines must still be on the point II.
Mark the 45° laser line at a distance of 5 m as point VI.

Working Advice

- ▶ **Always position the measuring tool flat on the floor or fix it flat on the wall.** In case of uneven positioning or fixing, the angle is smaller than 45° and 90°.
- ▶ **Always use the centre of the laser line for marking.**
The width of the laser line changes with the distance.
- ▶ **Never use the laser lines that the measuring tool standing on the floor projects on the wall for alignment.** The measuring tool is not self-levelling. Therefore, the line on the wall is distorted.
- ▶ **The reference point for the alignment of tiles is the crossing point P of the laser lines directly in front of the measuring tool. In order to mark an angle, the measuring tool has to be turned at this crossing point, see figure F.**

- **Position the measuring tool only on a clean levelling plate 10.** The measuring tool cannot stand level on an uneven, soiled levelling plate surface, which could lead to faulty measuring results.

Working with the levelling plate (see figures D – E)

Using the levelling plate **10** you can position the measuring tool flat on an uneven or unstable floor.

The levelling plate **10** can also be used as a wall bracket for the measuring tool. Fix the levelling plate (securing it against slipping) on a wall or an inclined surface using e. g. standard screws. Use a level to fix the levelling plate flat on the surface.

Positioning of the measuring tool on the levelling plate: Position the measuring tool with the magnets **4** on the underside on the levelling plate **10**. The line grid on the upper side of the levelling plate facilitates the precise positioning of the measuring tool. In order to mark 90° or 45° angles, position the levelling plate at a reference edge or a projection on a wall and position the measuring tool as illustrated on the upper side of the levelling plate.

Working with the laser target plate/ceiling measurement plate (see figure A)

The laser target plate **9** or the ceiling measurement plate **14** improves the visibility of the laser beam under unfavourable conditions and at longer distances.

The reflective part of the laser target plate **9** improves the visibility of the laser line. Thanks to the transparent part, the laser line is also visible from the back side of the laser target plate.

The ceiling measurement plate **14** (accessory) can also be used for marking the laser lines. Like the laser target plate, it has a reflective and a transparent part.

Laser Viewing Glasses (Accessory)

The laser viewing glasses filter out the ambient light. This makes the red light of the laser appear brighter for the eyes.

- **Do not use the laser viewing glasses as safety goggles.** The laser viewing glasses are used for improved visualisation of the laser beam, but they do not protect against laser radiation.

- **Do not use the laser viewing glasses as sun glasses or in traffic.** The laser viewing glasses do not afford complete UV protection and reduce colour perception.

Work Examples

Checking right angles (see figure A)

Position the measuring tool in one corner of the room and position it so that the 0° laser line runs parallel to the reference line (e. g. wall). Measure the distance between the laser line and the reference line directly at the measuring tool and at the longest possible distance from the measuring tool. Align the measuring tool so that both distances are identical.

Then measure at at least two different points the distances between the 90° laser line and the wall. If the distances to the 90° laser line are identical, the walls are at the right angle.

Laying of Square Tiles (see figure B)

Position the measuring tool in one corner so that the 0° laser line runs parallel to one wall. Lay the first square tile at the crossing point of the 0° and the 90° laser lines.

Laying with Diagonal Pattern (see figure C)

Position the measuring tool so that the 45° laser line marks the diagonal tile joint.

Tile laying in Kitchenettes (see figure D)

Firstly determine the height at which the first tile row begins. Fix the measuring tool with the levelling plate **10** vertically on the wall so that the 90° laser line marks the lower edge of the first tile row.

Laying from Edges (see figure E)

Position the measuring tool on the levelling plate **10** at the edge so that a lateral cut-out **11** of the levelling plate is directly at the edge. The 0° laser line should run parallel to one edge. The 90° laser line now marks the lower tile row.

Maintenance and Service

Maintenance and Cleaning

Store and transport the measuring tool only in the supplied protective pouch.

Keep the measuring tool clean at all times.

20 | English

Do not immerse the measuring tool in water or other fluids.

Wipe off debris using a moist and soft cloth. Do not use any cleaning agents or solvents.

Regularly clean the surfaces at the exit opening of the laser in particular, and pay attention to any fluff or fibres.

If the measuring tool should fail despite the care taken in manufacturing and testing procedures, repair should be carried out by an authorised after-sales service centre for Bosch power tools. Do not open the measuring tool yourself.

In all correspondence and spare parts orders, please always include the 10-digit article number given on the type plate of the measuring tool.

In case of repairs, send in the measuring tool packed in its protective pouch **12**.

After-sales Service and Application Service

Our after-sales service responds to your questions concerning maintenance and repair of your product as well as spare parts. Exploded views and information on spare parts can also be found under:

www.bosch-pt.com

Bosch's application service team will gladly answer questions concerning our products and their accessories.

In all correspondence and spare parts orders, please always include the 10-digit article number given on the nameplate of the product.

Great Britain

Robert Bosch Ltd. (B.S.C.)
P.O. Box 98
Broadwater Park
North Orbital Road
Denham
Uxbridge
UB 9 5HJ

At www.bosch-pt.com.uk you can order spare parts or arrange the collection of a product in need of servicing or repair.

Tel. Service: (0344) 7360109

E-Mail: boschservicecentre@bosch.com

Ireland

Origo Ltd.
Unit 23 Magna Drive
Magna Business Park
City West
Dublin 24
Tel. Service: (01) 4666700
Fax: (01) 4666888

Australia, New Zealand and Pacific Islands

Robert Bosch Australia Pty. Ltd.
Power Tools
Locked Bag 66
Clayton South VIC 3169
Customer Contact Center
Inside Australia:
Phone: (01300) 307044
Fax: (01300) 307045
Inside New Zealand:
Phone: (0800) 543353
Fax: (0800) 428570
Outside AU and NZ:
Phone: +61 3 95415555
www.bosch.com.au

Republic of South Africa**Customer service**

Hotline: (011) 6519600

Gauteng – BSC Service Centre

35 Roper Street, New Centre
Johannesburg
Tel.: (011) 4939375
Fax: (011) 4930126
E-Mail: bsctools@icon.co.za

KZN – BSC Service Centre

Unit E, Almar Centre
143 Crompton Street
Pinetown
Tel.: (031) 7012120
Fax: (031) 7012446
E-Mail: bsc.dur@za.bosch.com

Western Cape – BSC Service Centre

Democracy Way, Prosperity Park
Milnerton
Tel.: (021) 5512577
Fax: (021) 5513223
E-Mail: bsc@zsd.co.za

Bosch Headquarters

Midrand, Gauteng
Tel.: (011) 6519600
Fax: (011) 6519880
E-Mail: rbsa-hq.pts@za.bosch.com

Disposal

Measuring tools, accessories and packaging should be sorted for environmental-friendly recycling.

Do not dispose of measuring tools and batteries/rechargeable batteries into household waste!

Only for EC countries:

According to the European Guideline 2012/19/EU, measuring tools that are no longer usable, and according to the European Guideline 2006/66/EC, defective or used battery packs/batteries, must be collected separately and disposed of in an environmentally correct manner.

Batteries no longer suitable for use can be directly returned at:

Great Britain

Robert Bosch Ltd. (B.S.C.)
P.O. Box 98
Broadwater Park
North Orbital Road
Denham
Uxbridge
UB 9 5HJ

At www.bosch-pt.co.uk you can order spare parts or arrange the collection of a product in need of servicing or repair.

Tel. Service: (0344) 7360109
E-Mail: boschservicecentre@bosch.com

Subject to change without notice.

Français**Avertissements de sécurité**

Pour une utilisation sans danger et en toute sécurité de l'appareil de mesure, lisez attentivement toutes les instructions et tenez-en compte. Si l'appareil de mesure n'est pas utilisé conformément aux présentes instructions, les

dispositifs de protection intégrés dans l'appareil sont susceptibles d'être endommagés. Faites en sorte que les étiquettes d'avertissement se trouvant sur l'appareil de mesure restent toujours lisibles. **CONSERVEZ CES INSTRUCTIONS DANS UN LIEU SÛR ET REMETTEZ-LES À TOUT NOUVEL UTILISATEUR DE L'APPAREIL DE MESURE.**

- Attention – si d'autres dispositifs d'utilisation ou d'ajustage que ceux indiqués ici sont utilisés ou si d'autres procédés sont appliqués, ceci peut entraîner une exposition dangereuse au rayonnement.
- Cet appareil de mesure est fourni avec une plaque d'avertissement (dans la représentation de l'appareil de mesure se trouvant sur la page des graphiques elle est marquée du numéro 2).



- Avant la première mise en service, recouvrir le texte de la plaque d'avertissement par l'autocollant fourni dans votre langue.



Ne pas diriger le faisceau laser vers des personnes ou des animaux et ne jamais regarder soi-même dans le faisceau laser. Vous risquez sinon d'éblouir des personnes, de causer des accidents ou de blesser les yeux.

22 | Français

► **Au cas où le faisceau laser frappe un œil, fermez immédiatement les yeux et déplacez la tête pour l'éloigner du faisceau. Ne jamais apporter de modifications au dispositif laser.**

► **Ne pas utiliser les lunettes de vision du faisceau laser en tant que lunettes de protection.** Les lunettes de vision du faisceau laser servent à mieux visualiser le faisceau laser, elles ne protègent cependant pas du rayonnement laser.

► **Ne pas utiliser les lunettes de vision du faisceau laser en tant que lunettes de soleil ou en circulation routière.** Les lunettes de vision du faisceau laser ne protègent pas parfaitement contre les rayons ultra-violet et réduisent la perception des couleurs.

► **Ne jamais apporter de modifications au dispositif laser.**

► **Ne faire réparer l'appareil de mesure que par une personne qualifiée et seulement avec des pièces de rechange d'origine.** Ceci permet d'assurer la sécurité de l'appareil de mesure.

► **Ne pas laisser les enfants utiliser l'appareil de mesure laser sans surveillance.** Ils risqueraient d'éblouir d'autres personnes par mégarde.

► **Ne pas faire fonctionner les appareils de mesure en atmosphère explosive, par exemple en présence de liquides inflammables, de gaz ou de poussières.** L'appareil de mesure produit des étincelles qui peuvent enflammer les poussières ou les vapeurs.

 **Ne pas mettre l'appareil de mesure et la platine de mesure de plafond 14 à proximité de stimulateurs cardiaques.** Les aimants 4 se trouvant sur le côté inférieur de l'appareil de mesure et les aimants se trouvant sur la platine de mesure de plafond génèrent un champ qui peut entraver le fonctionnement de stimulateurs cardiaques.

► **Maintenir l'appareil de mesure et la platine de mesure de plafond 14 éloignés des supports de données magnétiques et des appareils réagissant aux sources magnétiques.** L'effet des aimants 4 se trouvant sur le côté inférieur de l'appareil de mesure et des

aimants se trouvant sur la platine de mesure de plafond peut entraîner des pertes de données irréversibles.

Description et performances du produit

Dépliez le volet sur lequel l'appareil de mesure est représenté de manière graphique. Laissez le volet déplié pendant la lecture de la présente notice d'utilisation.

Utilisation conforme

L'appareil de mesure est conçu pour déterminer et vérifier des angles droits ainsi que pour ajuster des carreaux dans un angle de 45° et de 90°.

Éléments de l'appareil

La numérotation des éléments de l'appareil se réfère à la représentation de l'appareil de mesure sur la page graphique.

- 1 Orifice de sortie du faisceau laser
- 2 Plaque signalétique du laser
- 3 Touche Marche/Arrêt
- 4 Aimants
- 5 Numéro de série
- 6 Couvercle du compartiment à piles
- 7 Dispositif de verrouillage du couvercle du compartiment à piles
- 8 Indicateur du niveau de charge des piles
- 9 Mire de visée laser
- 10 Plaque d'alignement
- 11 Encoche dans la plaque d'alignement
- 12 Etui de protection
- 13 Lunettes de vision du faisceau laser*
- 14 Platine de mesure de plafond*

*Les accessoires décrits ou illustrés ne sont pas tous compris dans la fourniture. Vous trouverez les accessoires complets dans notre programme d'accessoires.

Caractéristiques techniques

Laser pour carrelage	GTL 3
N° d'article	3 601 K15 200
Gamme de travail (avec platine de mesure ou platine de mesure pour plafond)	20 m ¹)
Précision angulaire	± 0,2 mm/m ²)
Température de fonctionnement	- 10 °C ... + 50 °C
Température de stockage	- 20 °C ... + 70 °C
Humidité relative de l'air max.	90 %
Classe laser	2
Type de laser	635 nm, < 1 mW
C ₆	1
Piles	4 x 1,5 V LR6 (AA)
Autonomie	
- avec 2 lignes laser	18 h
- avec 3 lignes laser	12 h
Coupure automatique après env.	30 min
Poids suivant EPTA-Procédure 01:2014	0,44 kg
Dimensions	156 x 102 x 98 mm
Type de protection	IP 54 (étanche à la poussière et aux projections d'eau)

1) La portée peut être réduite par des conditions défavorables (par ex. exposition directe au soleil).

2) La précision angulaire entre la ligne laser 45° et la ligne laser 90° est de ± 0,4 mm/m max.

Le numéro de série **5** qui se trouve sur la plaque signalétique permet une identification précise de votre appareil.

Montage

Mise en place/changement des piles

Pour le fonctionnement de l'appareil de mesure, nous recommandons d'utiliser des piles alcalines au manganèse.

Pour ouvrir le couvercle du compartiment à piles **6**, appuyez sur le blocage **7** et ouvrez le couvercle du compartiment à piles. Introduisez les piles. Veillez à la bonne position des pôles qui doit correspondre à la figure se trouvant à l'intérieur du compartiment à piles.

Si l'affichage des piles **8** clignote, c'est que les piles sont faibles. Après le premier clignotement, il est possible de continuer à utiliser l'appareil de mesure pendant 2 h env.

Si l'affichage des piles **8** reste constamment allumé, il n'est plus possible d'effectuer des mesures. Après une courte durée, l'appareil de mesure se met automatiquement hors fonctionnement.

Remplacez toujours toutes les piles en même temps. N'utilisez que des piles de la même marque avec la même capacité.

► **Sortez les piles de l'appareil de mesure au cas où l'appareil ne serait pas utilisé pendant une période prolongée.** En cas de stockage prolongé, les piles peuvent se corroder et se décharger.

Fonctionnement

Mise en service

► **Protégez l'appareil de mesure contre l'humidité, ne l'exposez pas directement aux rayons du soleil.**

► **N'exposez pas l'appareil de mesure à des températures extrêmes ou de forts changements de température.** Ne le stockez pas trop longtemps dans une voiture par ex. S'il est exposé à d'importants changements de température, laissez-le revenir à la température ambiante avant de le remettre en marche. Des températures extrêmes ou de forts changements de température peuvent réduire la précision de l'appareil de mesure.

► **Évitez les chocs ou les chutes de l'appareil de mesure.** Les dommages peuvent entraver la précision de l'appareil de mesure. Après un choc ou une chute, comparez les lignes laser ou les faisceau d'aplomb pour les vérifier avec une ligne de référence connue verticale ou horizontale ou avec des points d'aplomb vérifiés.

Mise en marche/arrêt

Pour **mettre en marche** l'appareil de mesure, appuyez une fois brièvement sur l'interrupteur Marche/Arrêt **3**. Immédiatement après avoir été mis en marche, l'appareil de mesure transmet les trois lignes laser 0°, 45° et 90° à travers les orifices de sortie **1**, en outre, l'affichage de piles **8** s'allume pendant 3 s.

24 | Français

- **Ne dirigez pas le faisceau laser vers des personnes ou des animaux et ne regardez jamais dans le faisceau laser, même si vous êtes à grande distance de ce dernier.**

Appuyer pour la deuxième fois sur l'interrupteur Marche/Arrêt **3**, commute l'appareil de mesure du mode à 3 lignes au mode à 2 lignes : Seules les lignes laser 0° et 90° sont affichées.

Pour **arrêter** l'appareil de mesure, appuyez une troisième fois sur l'interrupteur Marche/Arrêt **3**.

Désactiver la coupure automatique

Après une durée de service de 30 minutes, l'appareil de mesure se met automatiquement hors fonctionnement.

Afin de désactiver la coupure automatique, appuyez pendant 3 s sur l'interrupteur Marche/Arrêt **3** lorsque vous mettez l'appareil de mesure en marche. Si la coupure automatique est désactivée, les lignes laser clignotent brièvement après la mise en marche pour confirmer.

- **Ne laissez pas sans surveillance l'appareil de mesure allumé et éteignez-le après l'utilisation.**

D'autres personnes pourraient être éblouies par le faisceau laser.

Pour activer la coupure automatique, éteignez l'appareil de mesure et remettez-le en marche en appuyant brièvement sur l'interrupteur Marche/Arrêt **3**. Les lignes laser ne clignotent pas après la mise en marche.

Précision angulaire

Influences sur la précision

C'est la température ambiante qui exerce la plus grande influence. Ce sont notamment les différences de température entre le sol et la hauteur de travail qui peuvent faire dévier le faisceau laser.

Installez l'appareil de mesure aussi près que possible de la zone de travail et fixez-le par la face inférieure aussi parallèlement que possible par rapport à la zone de travail.

Étant donné que les résultats de mesure peuvent être altérés à la fois par des facteurs extérieurs (températures extrêmes, fortes variations de température, etc.) et par des facteurs mécaniques (par ex. chutes ou chocs violents). Il est important de vérifier la précision de nivellement avant chaque travail.

Contrôler la précision angulaire

Pour ce contrôle, on nécessite une distance dégagée de 10 x 5 m env., sur une surface solide et plane.

Si l'appareil de mesure dépasse l'écart maximal de précision pour un des contrôles, faites-le réparer par un Service Après-Vente Bosch.

Contrôler la précision angulaire entre la ligne laser 0° et 90°

- Positionnez l'appareil de mesure dans un des coins de la surface à mesurer. Mettez l'appareil de mesure en place. Orientez-le de sorte que la ligne laser 0° se trouve le long du côté long de la surface à mesurer et la ligne laser 90° le long du côté court de la surface à mesurer.

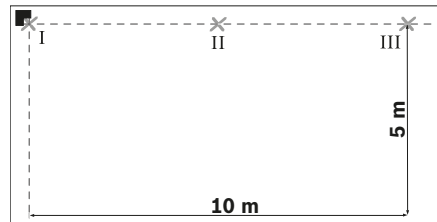

- Marquez le point de croisement des lignes laser sur le sol (point I). Marquez également le milieu de la ligne laser 0° à une distance de 5 m (point II) et à une distance de 10 m (point III).

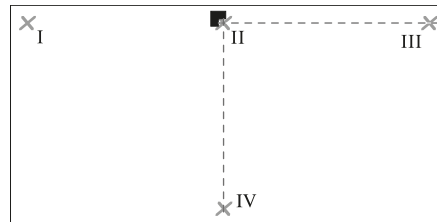

- Montez l'appareil de mesure (sans le retourner) à une distance de 5 m de sorte que le point de croisement des lignes laser atteigne le point déjà marqué II et que la ligne laser 0° passe à travers point III. Marquez le milieu de la ligne laser 90° à une distance de 5 m (point IV).

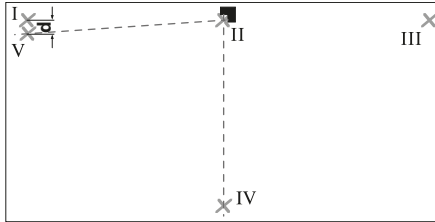

- Tournez l'appareil de mesure de 90° de sorte que le milieu de la ligne laser 0° passe à travers point IV. Le point de croisement des lignes laser doit se trouver toujours sur point II.
- Marquez le milieu de la ligne laser 90° à une distance de 5 m comme point V aussi près que possible de point I.
- L'écart **d** entre les deux points V et I indique la divergence réelle de la ligne laser 0° et de la ligne laser 90° de l'angle droit.

Pour une distance à mesurer de $2 \times 5 \text{ m} = 10 \text{ m}$, la divergence de précision max. admissible est de : $10 \text{ m} \times \pm 0,2 \text{ mm/m} = \pm 2 \text{ mm}$.

Par conséquent, l'écart **d** entre les points I et V ne doit être que 2 mm max.

Contrôler la précision angulaire entre la ligne laser 0° et 45°

- Positionnez l'appareil de mesure dans un des coins de la surface à mesurer. Mettez l'appareil de mesure en place. Orientez-le de sorte que la ligne laser 0° se trouve le long du côté long de la surface à mesurer et la ligne laser 90° le long du côté court de la surface à mesurer.

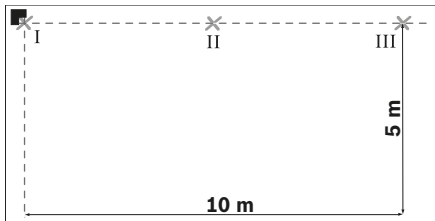

- Marquez le point de croisement des lignes laser sur le sol (point I). Marquez également le milieu de la ligne laser 0° à une distance de 5 m (point II) et à une distance de 10 m (point III).

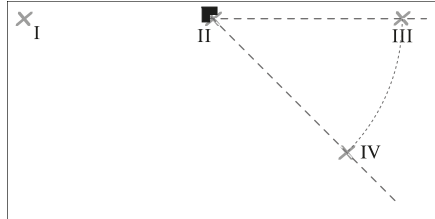

- Montez l'appareil de mesure (sans le retourner) à une distance de 5 m de sorte que le point de croisement des lignes laser atteigne le point déjà marqué II et que la ligne laser 0° passe à travers point III. Marquez la ligne laser 45° à une distance de 5 m (point IV).

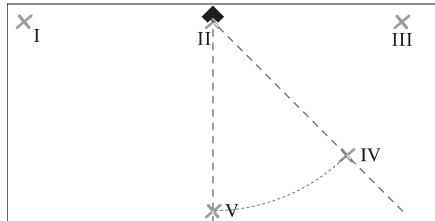

- Tournez l'appareil de mesure de 45° de sorte que le milieu de la ligne laser 0° passe à travers point IV. Le point de croisement des lignes laser doit se trouver toujours sur point II. Marquez la ligne laser 45° à une distance de 5 m comme point V.

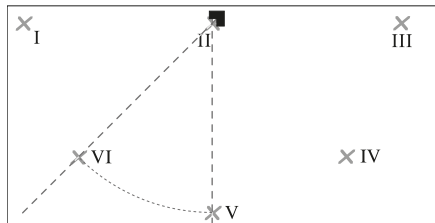

26 | Français

- Tournez l'appareil de mesure de 45° de sorte que le milieu de la ligne laser 0° passe à travers point V.
Le point de croisement des lignes laser doit se trouver toujours sur point II.
Marquez la ligne laser 45° à une distance de 5 m comme point VI.

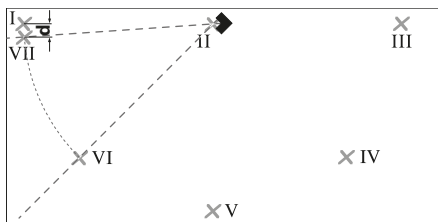

- Tournez l'appareil de mesure de 45° de sorte que le milieu de la ligne laser 0° passe à travers point VI.
Le point de croisement des lignes laser doit se trouver toujours sur point II.
- Marquez le milieu de la ligne laser 45° à une distance de 5 m comme point VII aussi près que possible de point I.
- L'écart **d** entre les deux points VII et I indique la divergence réelle de la ligne laser 0° et de la ligne laser 45°.

Pour une distance à mesurer de $4 \times 5 \text{ m} = 20 \text{ m}$, la divergence de précision max. admissible est de :
 $20 \text{ m} \times \pm 0,4 \text{ mm/m} = \pm 8 \text{ mm}$.

Par conséquent, l'écart **d** entre les points I et VII ne doit être que 8 mm max.

* La valeur $\pm 0,4 \text{ mm/m}$ est obtenue à partir de la précision angulaire $\pm 0,2 \text{ mm/m}$ plus une incertitude possible lorsque l'on tourne l'appareil de $0,2 \text{ mm/m}$.

Instructions d'utilisation

- **Positionnez l'appareil de mesure toujours de façon horizontale sur le sol ou fixez-le horizontalement sur une paroi.** Lorsque l'appareil n'est pas positionné ou fixé de façon horizontale, l'angle est inférieur à 45° ou 90°.
- **Pour marquer, n'utilisez que le milieu de la ligne laser.** La largeur de la ligne laser varie en fonction de la distance.

► **N'utilisez jamais les lignes laser qui sont projetés sur la paroi par l'appareil de mesure positionné sur le sol pour effectuer un alignement.** L'appareil de mesure n'effectue pas un nivellement automatique, la ligne sur la paroi est alors déformée.

► **C'est le point d'intersection P des lignes laser directement devant l'appareil de mesure qui est le point de référence pour l'alignement de carreaux. Pour reporter un angle, l'appareil de mesure doit être tourné à ce point d'intersection, voir figure F.**

► **Ne montez l'appareil de mesure que sur une plaque d'alignement 10 propre.** Une plaque d'alignement qui présente une surface irrégulière ou sale entrave une position horizontale de l'appareil de mesure et peut fausser les résultats de mesure.

Travailler avec la plaque d'alignement (voir figures D – E)

La plaque d'alignement **10** permet de positionner l'appareil de mesure également sur une surface irrégulière ou instable.

La plaque d'alignement **10** est également appropriée en tant que fixation murale de l'appareil de mesure. Montez la plaque d'alignement sur un mur ou sur une surface en pente et bloquez-le de sorte qu'il ne puisse pas glisser, p. ex à l'aide de vis (disponibles dans le commerce). Utilisez un niveau à bulle pour monter la plaque d'alignement de façon horizontale sur la surface.

Montage de l'appareil de mesure sur la plaque d'alignement : Placez l'appareil de mesure avec les aimants **4** sur la face inférieure de la plaque d'alignement **10**. Le réseau de lignes se trouvant sur la face supérieure de la plaque d'alignement aide au positionnement précis de l'appareil de mesure. Pour reporter des angles de 90° ou de 45°, positionnez la plaque d'alignement sur un bord de référence ou une saillie de mur et montez l'appareil de mesure conformément aux indications se trouvant sur la face supérieure de la plaque d'alignement.

Travailler avec la platine de mesure/platine de mesure pour plafond (voir figure A)

La platine de mesure **9** ou la platine de mesure pour plafond **14** améliore la visibilité du faisceau laser dans des conditions défavorables et pour des distances plus importantes.

La partie réfléchissante de la mire de visée laser **9** améliore la visibilité du faisceau laser, la partie transparente rend le faisceau laser visible même lorsque l'utilisateur se tient à l'arrière de la mire de visée laser.

La platine de mesure pour plafond **14** (accessoire) peut également être utilisée pour faire indiquer les lignes laser. Comme la platine de mesure, elle dispose d'une moitié réfléchissante et d'une moitié transparente.

Lunettes de vision du faisceau laser (accessoire)

Les lunettes de vision du faisceau laser filtrent la lumière ambiante. L'œil perçoit ainsi la lumière rouge du laser comme étant plus claire.

► **Ne pas utiliser les lunettes de vision du faisceau laser en tant que lunettes de protection.** Les lunettes de vision du faisceau laser servent à mieux visualiser le faisceau laser, elles ne protègent cependant pas du rayonnement laser.

► **Ne pas utiliser les lunettes de vision du faisceau laser en tant que lunettes de soleil ou en circulation routière.** Les lunettes de vision du faisceau laser ne protègent pas parfaitement contre les rayons ultra-violet et réduisent la perception des couleurs.

Exemples d'utilisation

Contrôle d'angles droits (voir figure A)

Montez l'appareil de mesure dans un coin de la pièce et positionnez-le de sorte que la ligne laser 0° soit parallèle par rapport à la ligne de référence (p. ex. mur). Mesurez de nouveau l'écart entre la ligne laser et la ligne de référence directement sur l'appareil de mesure et à une distance aussi grande que possible de l'appareil de mesure. Alignez l'appareil de mesure de sorte que les deux distances soient les mêmes.

Mesurez ensuite à au moins deux différents points les distances entre la ligne laser 90° et le mur. Si les distances auprès de la ligne laser 90° sont les mêmes, les murs sont perpendiculaires l'un par rapport à l'autre.

Carreler avec un motif de format carré (voir figure B)

Montez l'appareil de mesure dans un coin de sorte que la ligne laser 0° soit parallèle par rapport à un mur. Placez le premier carreau sur le point d'intersection de la ligne laser 0° et 90°.

Carreler avec un motif de format diagonal (voir figure C)

Montez l'appareil de mesure de sorte que la ligne laser 45° marque le joint diagonal du carreau.

Carreler une cuisine intégrée (voir figure D)

Déterminez d'abord la hauteur de la première ligne de carreaux. Montez l'appareil de mesure avec la plaque d'alignement **10** verticalement sur un mur de sorte que la ligne laser 90° indique le bord inférieur de la première ligne de carreaux.

Carreler à partir d'un bord (voir figure E)

Placez l'appareil de mesure sur la plaque d'alignement **10** au bord de sorte qu'une encoche latérale **11** de la plaque d'alignement repose directement sur le bord. La ligne laser 0° doit être parallèle par rapport à un bord. La ligne laser 90° marque alors la rangée inférieure des carreaux.

Entretien et Service Après-Vente

Nettoyage et entretien

Ne transportez et rangez l'appareil de mesure que dans son étui de protection fourni avec l'appareil.

Maintenez l'appareil de mesure propre.

N'immergez jamais l'appareil de mesure dans l'eau ou dans d'autres liquides.

Nettoyez l'appareil à l'aide d'un chiffon doux et humide. N'utilisez pas de détergents ou de solvants.

Nettoyez régulièrement en particulier les surfaces se trouvant près de l'ouverture de sortie du laser en veillant à éliminer les poussières.

Si, malgré tous les soins apportés à la fabrication et au contrôle de l'appareil de mesure, celui-ci présentait un défaut, la réparation ne doit être confiée qu'à une station de Service Après-Vente agréée pour l'outillage Bosch. Ne démontez pas l'appareil de mesure vous-même.

Pour toute demande de renseignement ou commande de pièces de rechange, précisez-nous impérativement le numéro d'article à dix chiffres de l'appareil de mesure indiqué sur la plaque signalétique.

Au cas où l'appareil devrait être réparé, l'envoyer dans son étui de protection **12**.

28 | Español

Service Après-Vente et Assistance

Notre Service Après-Vente répond à vos questions concernant la réparation et l'entretien de votre produit et les pièces de rechange. Vous trouverez des vues éclatées ainsi que des informations concernant les pièces de rechange également sous :

www.bosch-pt.com

Les conseillers techniques et assistants Bosch sont à votre disposition pour répondre à vos questions concernant nos produits et leurs accessoires.

Pour toute demande de renseignement ou commande de pièces de rechange, précisez-nous impérativement le numéro d'article à dix chiffres indiqué sur la plaque signalétique du produit.

France

Passez votre commande de pièces détachées directement en ligne sur notre site www.bosch-pt.fr.

Vous êtes un utilisateur, contactez :

Le Service Clientèle Bosch Outillage Electroportatif

Tel. : 0811 360122

(coût d'une communication locale)

Fax : (01) 49454767

E-Mail : contact.outillage-electroportatif@fr.bosch.com

Vous êtes un revendeur, contactez :

Robert Bosch (France) S. A. S.

Service Après-Vente Electroportatif

126, rue de Stalingrad

93705 DRANCY Cédex

Tel. : (01) 43119006

Fax : (01) 43119033

E-Mail : sav.outillage-electroportatif@fr.bosch.com

Belgique, Luxembourg

Tel. : +32 2 588 0589

Fax : +32 2 588 0595

E-Mail : outillage.gereedschap@be.bosch.com

Suisse

Passez votre commande de pièces détachées directement en ligne sur notre site www.bosch-pt.com/ch/fr.

Tel. : (044) 8471512

Fax : (044) 8471552

E-Mail : AfterSales.Service@de.bosch.com

Élimination des déchets

Les appareils de mesure ainsi que leurs accessoires et emballages, doivent pouvoir suivre chacun une voie de recyclage appropriée.

Ne jetez pas les appareils de mesure et les accus/piles avec les ordures ménagères !

Seulement pour les pays de l'Union Européenne :

Conformément à la directive européenne 2012/19/UE, les appareils de mesure dont on ne peut plus se servir, et conformément à la directive européenne 2006/66/CE, les accus/piles usés ou défectueux doivent être isolés et suivre une voie de recyclage appropriée.

Les batteries/piles dont on ne peut plus se servir peuvent être déposées directement auprès de :

Suisse

Batrec AG

3752 Wimmis BE

Sous réserve de modifications.**Español****Instrucciones de seguridad**

Leer y observar todas las instrucciones, para trabajar sin peligro y riesgo con el aparato de medición. Si el aparato de medición no se utiliza según las presentes instrucciones, pueden menoscabarse las medidas de seguridad integradas en el aparato de medición. Jamás desvirtúe las señales de advertencia del aparato de medición. GUARDE BIEN ESTAS INSTRUCCIONES Y ADJÚNTELAS EN LA ENTREGA DEL APARATO DE MEDICIÓN.

- **Atención: en caso de utilizar unos dispositivos de manejo y ajuste diferentes de los aquí indicados, o al seguir un procedimiento diferente, ello puede comportar una exposición peligrosa a la radiación.**
- **El aparato de medición se suministra con una señal de aviso (en la ilustración del aparato de medición, ésta corresponde a la posición 2).**



- **Si la señal de aviso no viene redactada en su idioma, antes de la primera puesta en marcha, pegue encima la etiqueta adjunta en el idioma correspondiente.**



No oriente el rayo láser sobre personas o animales y no mire hacia el rayo láser directo o reflejado. Debido a ello, puede deslumbrar personas, causar accidentes o dañar el ojo.

- **Si la radiación láser incide en el ojo, debe cerrar conscientemente los ojos y mover inmediatamente la cabeza fuera del rayo.**
- **No use las gafas para láser como gafas de protección.** Las gafas para láser le ayudan a detectar mejor el rayo láser, pero no le protegen de la radiación láser.
- **No emplee las gafas para láser como gafas de sol ni para circular.** Las gafas para láser no le protegen suficientemente contra los rayos ultravioleta y además no le permiten apreciar correctamente los colores.
- **No efectúe modificaciones en el equipamiento del láser.**
- **Únicamente haga reparar su aparato de medición por un profesional, empleando exclusivamente piezas de repuesto originales.** Solamente así se mantiene la seguridad del aparato de medición.
- **No deje que los niños puedan utilizar desatendidos el aparato de medición por láser.** Podrían deslumbrar, sin querer, a otras personas.

- **No utilice el aparato de medición en un entorno con peligro de explosión, en el que se encuentren combustibles líquidos, gases o material en polvo.** El aparato de medición puede producir chispas e inflamar los materiales en polvo o vapores.



No coloque el aparato de medición ni la placa de medición para techos 14 cerca de personas que utilicen un marcapasos. Los imanes 4 situados en la parte inferior del aparato de medición, así como aquellos que lleva la placa de medición para techos, producen un campo magnético que puede perturbar el funcionamiento de los marcapasos.

- **Mantenga alejados el aparato de medición y la placa de medición para techos 14 de los soportes de datos magnéticos y de los aparatos sensibles a los campos magnéticos.** Los imanes 4 en la parte inferior del aparato de medición, así como aquellos que incorpora la placa de medición para techos, pueden provocar una pérdida de datos irreversible.

Descripción y prestaciones del producto

Despliegue y mantenga abierta la solapa con la imagen del aparato de medición mientras lee las instrucciones de manejo.

Utilización reglamentaria

El aparato de medición ha sido proyectado para determinar y controlar ángulos rectos y además para alinear azulejos en un ángulo de 45° y 90°.

Componentes principales

La numeración de los componentes está referida a la imagen del aparato de medición en la página ilustrada.

- 1 Abertura de salida del rayo láser
- 2 Señal de aviso láser
- 3 Tecla de conexión/desconexión
- 4 Imanes
- 5 Número de serie
- 6 Tapa del alojamiento de las pilas

30 | Español

- 7** Enclavamiento de la tapa del alojamiento de las pilas
- 8** Símbolo de estado de carga
- 9** Tablilla reflectante
- 10** Placa de ajuste
- 11** Muesca de la placa de ajuste
- 12** Estuche de protección
- 13** Gafas para láser*
- 14** Placa de medición para techos*

*Los accesorios descritos e ilustrados no corresponden al material que se adjunta de serie. La gama completa de accesorios opcionales se detalla en nuestro programa de accesorios.

Datos técnicos

Láser para alineación de azulejos	GTL 3
Nº de artículo	3 601 K15 200
Alcance (con tablilla reflectante o placa para techos)	20 m ¹⁾
Precisión angular	± 0,2 mm/m ²⁾
Temperatura de operación	- 10 °C ... + 50 °C
Temperatura de almacenamiento	- 20 °C ... + 70 °C
Humedad relativa máx.	90 %
Clase de láser	2
Tipo de láser	635 nm, < 1 mW
C ₆	1
Pilas	4 x 1,5 V LRG (AA)
Autonomía	
- con 2 líneas láser	18 h
- con 3 líneas láser	12 h
Desconexión automática después de aprox.	30 min
Peso según EPTA-Procedure 01:2014	0,44 kg
1) El trabajo bajo unas condiciones ambientales desfavorables (p. ej. en caso de una exposición directa al sol) puede llegar a mermar el alcance del aparato.	
2) El error angular entre la línea láser de 45° y la línea láser de 90° es de ± 0,4 mm/m, máx.	
El número de serie 5 grabado en la placa de características permite identificar de forma unívoca el aparato de medición.	

Láser para alineación de azulejos**GTL 3**

Dimensiones	156 x 102 x 98 mm
Grado de protección	IP 54 (protección contra polvo y salpicaduras de agua)

1) El trabajo bajo unas condiciones ambientales desfavorables (p. ej. en caso de una exposición directa al sol) puede llegar a mermar el alcance del aparato.

2) El error angular entre la línea láser de 45° y la línea láser de 90° es de ± 0,4 mm/m, máx.

El número de serie **5** grabado en la placa de características permite identificar de forma unívoca el aparato de medición.

Montaje**Inserción y cambio de las pilas**

Se recomienda utilizar pilas alcalinas de manganeso en el aparato de medición.

Para abrir la tapa del alojamiento de las pilas **6** presione el enclavamiento **7** y abra la tapa. Inserte las pilas. Respete la polaridad indicada en la parte interior del alojamiento de las pilas.

El símbolo de estado de carga **8** parpadea si las pilas están bastante agotadas. Desde el momento en que parpadea por primera vez, el aparato de medición puede funcionar todavía aprox. 2 h.

Al encenderse permanentemente el símbolo de estado de carga **8** no es posible realizar ninguna medición. Poco después, el aparato de medición se desconecta automáticamente.

Siempre sustituya todas las pilas al mismo tiempo. Utilice pilas del mismo fabricante e igual capacidad.

► **Saque las pilas del aparato de medición si pretende no utilizarlo durante largo tiempo.** Tras un tiempo de almacenaje prolongado, las pilas se pueden llegar a coquear y autodescargar.

Operación

Puesta en marcha

► **Proteja el aparato de medición de la humedad y de la exposición directa al sol.**

► **No exponga el aparato de medición ni a temperaturas extremas ni a cambios bruscos de temperatura.** No lo deje, p. ej., en el coche durante un largo tiempo. Si el aparato de medición ha quedado sometido a un cambio fuerte de temperatura, antes de ponerlo en servicio, esperar primero a que se atempere. Las temperaturas extremas o los cambios bruscos de temperatura pueden afectar a la precisión del aparato de medición.

► **Evite las sacudidas o caídas fuertes del aparato de medición.** Los daños producidos en el aparato de medición pueden afectar a la precisión de medida. En caso de haber sufrido un golpe o caída fuerte, comparar las líneas del láser o los rayos de plomada con una línea de referencia horizontal o vertical conocida o con unos puntos de plomada que haya controlado anteriormente.

Conexión/desconexión

Para **conectar** el aparato de medición pulse brevemente una sola vez la tecla de conexión/desconexión **3**. Nada más conectar el aparato de medición éste emite tres líneas láser a 0°, 45° y 90° por las aberturas de salida **1**, además el símbolo de estado de carga **8** se enciende durante 3 s.

► **No oriente el rayo láser contra personas ni animales, ni mire directamente hacia el rayo láser, incluso encontrándose a gran distancia.**

Al pulsar la segunda vez la tecla de conexión/desconexión **3** el aparato de medición pasa de la modalidad de 3 a la de 2 líneas: Solamente se muestran entonces las líneas láser de 0° y 90°.

Para **desconectar** el aparato de medición pulse por tercera vez la tecla de conexión/desconexión **3**.

Desactivación del automatismo de desconexión

Después de 30 min de funcionamiento, el aparato de medición se desconecta automáticamente.

Si desea desactivar el automatismo de desconexión, mantenga pulsada la tecla de conexión/desconexión **3** durante 3 s al conectar el aparato de medición. La desactivación del automatismo de desconexión se señala mediante un breve parpadeo de las líneas láser tras la conexión del aparato.

► **No deje desatendido el aparato de medición estando conectado, y desconéctelo después de cada uso.**

El rayo láser podría llegar a deslumbrar a otras personas.

Para activar el automatismo de desconexión, desconecte y vuelva a conectar el aparato de medición pulsando brevemente la tecla de conexión/desconexión **3**. Tras la conexión no parpadean entonces las líneas láser.

Precisión angular

Factores que afectan a la precisión

La influencia más fuerte la tiene la temperatura ambiente. Especialmente las variaciones de temperatura que pudieran existir a diferente altura respecto al suelo pueden provocar una desviación del rayo láser.

Por ello, aproxime lo más que pueda el aparato de medición al área de trabajo y cuide que al sujetarlo, la parte inferior del mismo quede lo más paralela posible a dicha área.

Fuera de los influjos exteriores, también los influjos específicos del aparato (como p. ej. caídas o golpes fuertes) pueden conducir a divergencias. Verifique por ello la exactitud de la nivelación antes de cada comienzo de trabajo.

Comprobación de la precisión angular

Para la comprobación se requiere una superficie libre de aprox. 10 x 5 m con un firme consistente y plano.

Si en alguna de estas comprobaciones se llega a sobrepasar la desviación máxima admisible, haga reparar el aparato de medición en un servicio técnico Bosch.

Comprobación de la precisión del ángulo formado por las líneas láser de 0° y 90°

- Coloque el aparato de medición en una de las esquinas del área de medición. Conecte el aparato de medición y oriéntelo de manera que la línea láser de 0° transcurre a lo largo del tramo más largo del área de medición y la línea láser de 90° a lo largo del tramo más corto.

32 | Español

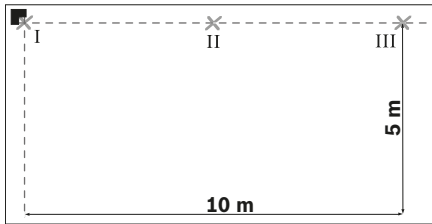

- Marque sobre el suelo (punto I) el punto de intersección de las líneas láser. Marque además en el centro de la línea láser de 0° la distancia de 5 m (punto II) y la de 10 m (punto III).

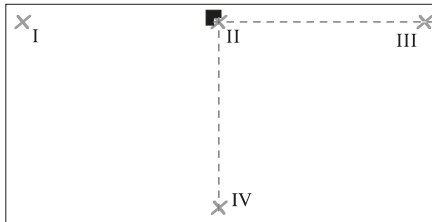

- Traslade el aparato de medición (sin girarlo) hacia el punto situado a 5 m, y colóquelo de manera que el punto de intersección entre ambas líneas láser incida contra el punto II previamente marcado, cuidando además que la línea láser de 0° coincida con el punto III. Marque en el centro de la línea láser de 90° la distancia de 5 m (punto IV).

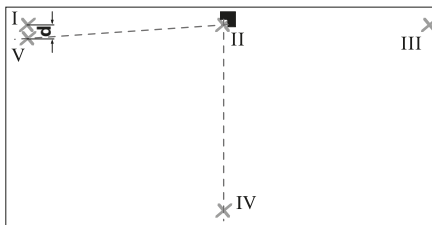

- Gire 90° el aparato de medición de manera que el centro de la línea láser de 0° quede alineada con el punto IV. Observe que el punto de intersección de las líneas láser siga coincidiendo con el punto II.

- A la distancia de 5 m marque en el centro de la línea láser de 90° el punto V lo más cerca posible al punto I.
- La diferencia **d** entre ambos puntos V e I corresponde a la desviación real del ángulo recto formado por las líneas láser de 0° y de 90°.

En un tramo de medición de $2 \times 5 \text{ m} = 10 \text{ m}$, la desviación máxima admisible es de: $10 \text{ m} \times \pm 0,2 \text{ mm/m} = \pm 2 \text{ mm}$. Por lo tanto, la diferencia **d** entre los puntos I e V deberá ascender como máximo a 2 mm.

Comprobación de la precisión del ángulo formado por las líneas láser de 0° y 45°

- Coloque el aparato de medición en una de las esquinas del área de medición. Conecte el aparato de medición y oriéntelo de manera que la línea láser de 0° transcurra a lo largo del tramo más largo del área de medición y la línea láser de 90° a lo largo del tramo más corto.

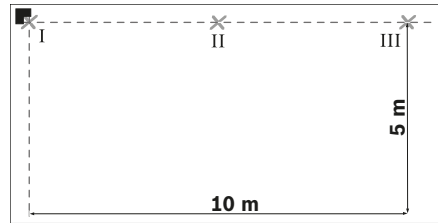

- Marque sobre el suelo (punto I) el punto de intersección de las líneas láser. Marque además en el centro de la línea láser de 0° la distancia de 5 m (punto II) y la de 10 m (punto III).

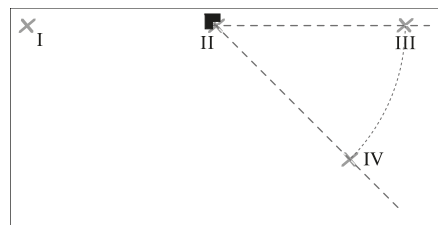

- Traslade el aparato de medición (sin girarlo) hacia el punto situado a 5 m, y colóquelo de manera que el punto de intersección entre ambas líneas láser incida contra el punto II previamente marcado, cuidando además que la línea láser de 0° coincida con el punto III.

Marque el centro de la línea láser de 45° a la distancia de 5 m (punto IV).

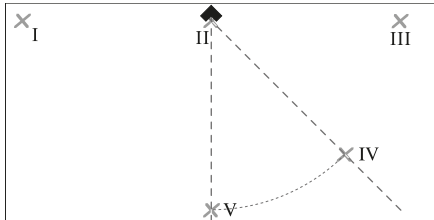

- Gire 45° el aparato de medición de manera que el centro de la línea láser de 0° quede alineada con el punto IV.

Observe que el punto de intersección de las líneas láser siga coincidiendo con el punto II.
Marque sobre la línea láser de 45° a la distancia de 5 m el punto V.

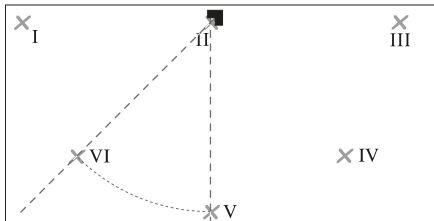

- Gire 45° el aparato de medición de manera que el centro de la línea láser de 0° quede alineada con el punto V.

Observe que el punto de intersección de las líneas láser siga coincidiendo con el punto II.
Marque sobre la línea láser de 45° a la distancia de 5 m el punto VI.

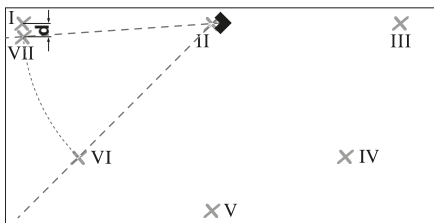

- Gire 45° el aparato de medición de manera que el centro de la línea láser de 0° quede alineada con el punto VI.

Observe que el punto de intersección de las líneas láser siga coincidiendo con el punto II.

- A la distancia de 5 m marque en el centro de la línea láser de 45° el punto VII lo más cerca posible al punto I.
- La diferencia **d** entre ambos puntos VII y I corresponde a la desviación real entre las líneas láser de 0° y 45°.

En un tramo de medición de $4 \times 5 \text{ m} = 20 \text{ m}$, la desviación máxima admisible es de: $20 \text{ m} \times \pm 0,4 \text{ mm/m} = \pm 8 \text{ mm}$. Por lo tanto, la diferencia **d** entre los puntos I y VII deberá ser como máximo de 8 mm.

* El valor $\pm 0,4 \text{ mm/m}$ resulta del error angular $\pm 0,2 \text{ mm/m}$ más un posible error de posicionamiento al girar el aparato de $0,2 \text{ mm/m}$.

Instrucciones para la operación

► **Deberá cuidarse que el aparato de medición quede siempre plano, tanto al colocarlo sobre el suelo como al fijarlo a la pared.** En caso de no colocarlo o fijarlo de manera que quede plano, el ángulo obtenido es inferior a 45° y 90°.

► **Siempre utilice el centro del haz del láser para marcar un punto.** El tamaño del haz del láser varía con la distancia.

► **Nunca efectúe trabajos de alineación empleando las líneas láser que el aparato de medición colocado sobre el suelo proyecta contra la pared.** Ya que el aparato de medición no se autonivela la línea proyectada sobre la pared puede estar distorsionada.

► **El punto de referencia para alinear azulejos es el punto de intersección P de las líneas láser en el frente del aparato de medición. Para trazar un ángulo es necesario girar el aparato de medición en torno a este punto de intersección, ver figura F.**

► **Únicamente coloque el aparato de medición sobre una placa de ajuste limpia 10.** Si la superficie de la placa de ajuste está sucia, el aparato de medición no queda plano y se obtienen resultados incorrectos.

34 | Español

Aplicación de la placa de ajuste (ver figuras D – E)

La placa de ajuste **10** le permite colocar plano el aparato de medición sobre un firme desigual o poco consistente.

La placa de ajuste **10** puede usarse además como soporte mural para el aparato de medición. Sujete firmemente la placa de ajuste, p. ej., con tornillos de tipo comercial, para evitar que se deslice al ir montada en la pared o una superficie inclinada. Utilice un nivel de burbuja para asegurar que la placa de ajuste quede plana sobre la superficie.

Posicionamiento del aparato de medición sobre la placa de ajuste: Coloque el aparato de medición asentando la base con los imanes **4** sobre la placa de ajuste **10**. La retícula en la cara superior de la placa de ajuste sirve de ayuda para posicionar exactamente el aparato de medición. Para trazar ángulos de 90° ó 45° asiente la placa de ajuste contra un borde de referencia, o un saliente en la pared, y coloque el aparato de medición según se muestra en la cara superior de la placa de ajuste.

Aplicación de la tablilla reflectante/placa de medición para techos (ver figura A)

La tablilla reflectante **9** y la placa de medición para techos **14** permiten percibir mejor el rayo láser si las condiciones de luz son desfavorables o si las distancias son grandes.

La mitad reflectante de la tablilla **9** permite apreciar mejor el rayo láser y la otra mitad, transparente, deja ver el rayo láser también por el dorso de la tablilla reflectante.

La placa de medición para techos **14** (accesorio opcional) puede aplicarse asimismo para visualizar las líneas láser. Al igual que la tablilla reflectante dispone de una mitad reflectante y la otra transparente.

Gafas para láser (accesorio especial)

Las gafas para láser filtran la luz del entorno. Ello permite apreciar con mayor intensidad la luz roja del láser.

- ▶ **No use las gafas para láser como gafas de protección.** Las gafas para láser le ayudan a detectar mejor el rayo láser, pero no le protegen de la radiación láser.
- ▶ **No emplee las gafas para láser como gafas de sol ni para circular.** Las gafas para láser no le protegen suficientemente contra los rayos ultravioleta y además no le permiten apreciar correctamente los colores.

Ejemplos de aplicación**Control de ángulos rectos (ver figura A)**

Coloque el aparato de medición en una esquina del cuarto y posicónelo de manera que la línea láser de 0° quede paralela a la línea de referencia (p. ej. una pared). Mida la distancia entre la línea láser y la de referencia directamente en el aparato de medición y además a la mayor distancia posible del mismo. Corrija la posición del aparato de medición hasta conseguir que ambas distancias sean iguales.

Seguidamente, mida la distancia entre la línea láser de 90° y la pared al menos en dos puntos diferentes. Si son iguales las distancias medidas respecto a la línea láser de 90° ambas paredes forman una ángulo recto.

Colocación en paralelo de azulejos cuadrados (ver figura B)

Coloque el aparato de medición en una esquina de forma que la línea láser de 0° transcurra paralela a una pared. Coloque el primer azulejo cuadrado haciendo coincidir una de sus esquinas con el punto de intersección entre la línea láser de 0° y 90°.

Colocación en diagonal (ver figura C)

Coloque el aparato de medición haciendo coincidir la línea láser de 45° con la junta diagonal del azulejo.

Colocación de una franja de azulejos (ver figura D)

Determine primero la altura del borde inferior para la primera fila de azulejos. Fije verticalmente a la pared la placa de ajuste **10** con el aparato de medición de forma que la línea láser de 90° coincida con el borde inferior de la primera fila de azulejos.

Colocación partiendo de una esquina (ver figura E)

Asiente la placa de ajuste **10** con el aparato de medición contra la esquina, de manera que una de las muescas laterales **11** de la placa encaje en dicha esquina. La línea láser de 0° debe quedar paralela a esta esquina. La línea láser de 90° marca el borde inferior de la fila de azulejos.

Mantenimiento y servicio

Mantenimiento y limpieza

Solamente guarde y transporte el aparato de medición en el estuche de protección adjunto.

Mantenga limpio siempre el aparato de medición.

No sumerja el aparato de medición en agua ni en otros líquidos.

Limpiar el aparato con un paño húmedo y suave. No usar detergentes ni disolventes.

Limpie con regularidad sobre todo el área en torno a la abertura de salida del láser, cuidando que no queden motas.

Si a pesar de los esmerados procesos de fabricación y control, el aparato de medición llegase a averiarse, la reparación deberá encargarse a un taller de servicio autorizado para herramientas eléctricas Bosch. No abra Ud. el aparato de medición.

Al realizar consultas o solicitar piezas de repuesto, es imprescindible indicar siempre el nº de artículo de 10 dígitos que figura en la placa de características del aparato de medición.

En caso de una reparación, envíe el aparato en el estuche de protección **12**.

Servicio técnico y atención al cliente

El servicio técnico le asesorará en las consultas que pueda Ud. tener sobre la reparación y mantenimiento de su producto, así como sobre piezas de recambio. Los dibujos de despiece e informaciones sobre las piezas de recambio los podrá obtener también en internet bajo:

www.bosch-pt.com

Nuestro equipo de asesores técnicos le orientará gustosamente en cuanto a la adquisición, aplicación y ajuste de los productos y accesorios.

Para cualquier consulta o pedido de piezas de repuesto es imprescindible indicar el nº de artículo de 10 dígitos que figura en la placa de características del producto.

España

Robert Bosch España S.L.U.
Departamento de ventas Herramientas Eléctricas
C/Hermanos García Noblejas, 19
28037 Madrid

Para efectuar su pedido online de recambios o pedir la recogida para la reparación de su máquina, entre en la página www.herramientasbosch.net.

Tel. Asesoramiento al cliente: 902 531 553

Fax: 902 531554

Venezuela

Robert Bosch S.A.
Final Calle Vargas. Edf. Centro Berimer P.B.
Boleíta Norte
Caracas 107
Tel.: (0212) 2074511

México

Robert Bosch S. de R.L. de C.V.
Calle Robert Bosch No. 405 C.P. 50071
Zona Industrial, Toluca - Estado de México
Tel. Interior: (01) 800 6271286
Tel. D.F.: 52843062
E-Mail: arturo.fernandez@mx.bosch.com

Argentina

Robert Bosch Argentina S.A.
Av. Córdoba 5160
C1414BAW Ciudad Autónoma de Buenos Aires
Atención al Cliente
Tel.: (0810) 5552020
E-Mail: herramientas.bosch@ar.bosch.com

Perú

Robert Bosch S.A.C.
Av. Primavera 781, Urb. Chacarilla, San Borja (Edificio Aldo)
Buzón Postal Lima 41 - Lima
Tel.: (01) 2190332

Chile

Robert Bosch S.A.
Calle El Cacique
0258 Providencia - Santiago
Tel.: (02) 2405 5500

36 | Português

Ecuador

Robert Bosch Sociedad Anonima Ecuabosch
 Av. Las Monjas nº 10 y Carlos J. Arosamena
 Guayaquil – Ecuador
 Tel. (04) 220 4000
 Email: atencion.cliente@ec.bosch.com

Eliminación

Recomendamos que los aparatos de medición, accesorios y embalajes sean sometidos a un proceso de recuperación que respete el medio ambiente.

¡No arroje los aparatos de medición, acumuladores o pilas a la basura!

Sólo para los países de la UE:

Los aparatos de medición inservibles, así como los acumuladores/pilas defectuosos o agotados deberán acumularse por separado para ser sometidos a un reciclaje ecológico tal como lo marcan las Directivas Europeas 2012/19/UE y 2006/66/CE, respectivamente.

Los acumuladores/pilas agotados pueden entregarse directamente a su distribuidor habitual de Bosch:

España

Servicio Central de Bosch
 Servilotec, S.L.
 Polig. Ind. II, 27
 Cabanillas del Campo
 Tel.: +34 9 01 11 66 97

Reservado el derecho de modificación.

Português**Indicações de segurança**

Devem ser lidas e respeitadas todas as instruções para trabalhar de forma segura e sem perigo com o instrumento de medição. Se o instrumento não for utilizado em conformidade com as presentes instruções, as proteções integradas no instrumento de medição podem ser afetadas. Jamais permita que as placas de advertência no instrumento de medição se tornem irreconhecíveis. CONSERVE BEM ESTAS INSTRUÇÕES E FAÇA-AS ACOMPANHAR O INSTRUMENTO DE MEDIÇÃO SE O CEDER A TERCEIROS.

- ▶ **Cuidado – se forem utilizados outros equipamentos de comando ou de ajuste ou outros processos do que os descritos aqui, poderão ocorrer graves explosões de radiação.**
- ▶ **O instrumento de medição é fornecido com uma placa de advertência (identificada com o número 2 na figura do instrumento de medição que se encontra na página de esquemas).**



- ▶ **Se o texto da placa de aviso não estiver no seu idioma nacional, deverá colar o adesivo, fornecido no seu idioma nacional, sobre a placa de aviso antes da primeira colocação em funcionamento.**



Não apontar o raio laser na direção de pessoas nem de animais e não olhar para o raio laser direto ou reflexivo. Desta forma poderá encandear outras pessoas, causar acidentes ou danificar o olho.

- ▶ **Se um raio laser acertar no olho, fechar imediatamente os olhos e desviar a cabeça do raio laser.**
- ▶ **Não utilizar óculos de visualização de raio laser como óculos de proteção.** Óculos de visualização de raio laser servem para reconhecer o raio laser com maior facilidade, e portanto, não protegem contra radiação laser.
- ▶ **Não utilizar óculos de visualização de raio laser como óculos de proteção, nem no trânsito rodoviário.** Óculos de visualização de raio laser não oferecem uma completa proteção contra raios UV e reduzem a percepção de cores.
- ▶ **Não efetue alterações no dispositivo laser.**
- ▶ **Só permita que o seu aparelho seja reparado por pessoal especializado e qualificado e só com peças de reposição originais.** Desta forma é assegurada a segurança do instrumento de medição.
- ▶ **Não permita que crianças utilizem o instrumento de medição a laser sem supervisão.** Poderá cegar outras pessoas sem querer.
- ▶ **Não trabalhar com o instrumento de medição em área com risco de explosão, na qual se encontrem líquidos, gases ou pós inflamáveis.** No instrumento de medição podem ser produzidas faíscas, que podem inflamar pós ou vapores.



O instrumento de medição, e a placa para medição do teto 14, devem ser mantidos afastados de estimuladores cardíacos. Os ímanes 4 no lado de baixo do instrumento de medição e ímanes na placa para a medição do teto produzem um campo que pode prejudicar a função de estimuladores cardíacos.

- ▶ **Manter o instrumento de medição e a placa para a medição do teto 14 longe de suportes de dados magnéticos e de aparelhos com sensibilidade magnética.** Devido ao efeito dos ímanes 4 no lado de baixo do instrumento de medição, assim como dos ímanes na placa para a medição do teto podem ocorrer perdas de dados irreversíveis.

Descrição do produto e da potência

Abrir a página basculante contendo a apresentação do instrumento de medição, e deixar esta página aberta enquanto estiver lendo a instrução de serviço.

Utilização conforme as disposições

O instrumento de medição é destinado para determinar e controlar ângulos retos e para alinhar azulejos em ângulos de 45° e 90°.

Componentes ilustrados

A numeração dos componentes ilustrados refere-se à apresentação do instrumento de medição na página de esquemas.

- 1 Abertura para saída do raio laser
- 2 Placa de advertência laser
- 3 Tecla de ligar-desligar
- 4 Ímanes
- 5 Número de série
- 6 Tampa do compartimento da pilha
- 7 Travamento da tampa do compartimento da pilha
- 8 Indicação da pilha
- 9 Placa-alvo para laser
- 10 Placa de alinhamento
- 11 Entalhe na placa de alinhamento
- 12 Bolsa de proteção
- 13 Óculos para visualização de raio laser*
- 14 Placa de medição para parede*

*Acessórios apresentados ou descritos não pertencem ao volume de fornecimento padrão. Todos os acessórios encontram-se no nosso programa de acessórios.

38 | Português

Dados técnicos

Laser de ladrilhos	GTL 3
N.º do produto	3 601 K15 200
Área de trabalho (com placa-alvo de laser ou com placa de teto)	20 m ¹⁾
Exatidão de ângulo	± 0,2 mm/m ²⁾
Temperatura de funcionamento	- 10 °C ... + 50 °C
Temperatura de armazenamento	- 20 °C ... + 70 °C
Máx. humidade relativa do ar	90 %
Classe de laser	2
Tipo de laser	635 nm, < 1 mW
C ₆	1
Pilhas	4 x 1,5 V LR6 (AA)
Duração de funcionamento	
– com 2 linhas de laser	18 h
– com 3 linhas de laser	12 h
Desligamento automático após aprox.	30 min
Peso conforme EPTA-Procedure 01:2014	0,44 kg
Dimensões	156 x 102 x 98 mm
Tipo de proteção	IP 54 (protegido contra pó e salpicos de água)

1) A área de trabalho pode ser reduzida devido a condições ambientais (p. ex. insolação direta) desfavoráveis.

2) A exatidão de ângulo entre a linha de laser de 45° e a linha de laser de 90° é de no máx. ± 0,4 mm/m.

O número de série **5** sobre a placa de características serve para a identificação inequívoca do seu instrumento de medição.

Montagem**Introduzir/substituir pilhas**

Para o funcionamento do instrumento de medição é recomendável usar pilhas de manganês alcalinas.

Para abrir a tampa do compartimento da pilha **6**, deverá premir o travamento **7** e abrir a tampa do compartimento da pilha. Introduzir as pilhas. Observar que a polarização esteja correta, de acordo com a ilustração que se encontra no lado interior do compartimento da pilha.

Se a indicação da pilha **8** piscar, significa que as pilhas estão fracas. O instrumento de medição ainda pode ser utilizado durante aprox. 2 h depois de piscar pela primeira vez.

Quando a indicação da pilha **8** estiver constantemente ligada, não será mais possível executar medições. O instrumento de medição desliga-se automaticamente após alguns instantes.

Sempre substituir todas as pilhas ao mesmo tempo. Só utilizar pilhas de uma marca e com a mesma capacidade.

► **Retirar as pilhas do instrumento de medição, se não for utilizado por tempo prolongado.** As pilhas podem corroer-se ou descarregar-se no caso de um armazenamento prolongado.

Funcionamento**Colocação em funcionamento**

► **Proteger o instrumento de medição contra humidade ou insolação direta.**

► **Não sujeitar o instrumento de medição a temperaturas extremas nem a oscilações de temperatura.** Não deixá-lo p. ex. dentro de um automóvel durante muito tempo. No caso de grandes variações de temperatura deverá deixar o instrumento de medição alcançar a temperatura de funcionamento antes de colocá-lo em funcionamento. No caso de temperaturas ou de oscilações de temperatura extremas é possível que a precisão do instrumento de medição seja prejudicada.

► **Evitar que o instrumento de medição sofra fortes golpes ou quedas.** Danos no instrumento de medição podem prejudicar a sua exatidão. Após impactos fortes ou quedas deverá controlar a linha do laser ou o raio de prumo, comparando-os com uma linha de referência conhecida, vertical ou horizontal, ou com pontos de prumo comprovados.

Ligar e desligar

Para **ligar** o instrumento de medição, deverá premir uma vez por instantes o botão de ligar-desligar **3**. Após ser ligado, o instrumento de medição projeta imediatamente as três linhas de laser de 0°, 45° e 90° das aberturas de saída **1**, além disso a indicação da pilha **8** se ilumina durante 3 s.

► **Não apontar o raio laser na direção de pessoas nem de animais, e não olhar no raio laser, nem mesmo de maiores distâncias.**

Ao premir a tecla de ligar-desligar **3** pela segunda vez, o instrumento de medição comuta do funcionamento de 3 linhas para o funcionamento de 2 linhas: Só são projetadas as linhas de laser de 0° e de 90°.

Para **desligar** o instrumento de medição deverá premir uma terceira vez a tecla de ligar-desligar **3**.

Desativar a desconexão automática

O instrumento de medição desliga-se automaticamente após 30 min de funcionamento.

Para desativar o desligamento automático, deverá premir a tecla de ligar-desligar **3** durante 3 s ao ligar o instrumento de medição. Quando o desligamento automático está desativado, as linhas de laser piscam como confirmação após ligar o instrumento de medição.

► **Não deixar o instrumento de medição ligado sem vigilância e desligar o instrumento de medição após a utilização.** Outras pessoas poderiam ser cegadas pelo raio laser.

Para ativar o desligamento automático, deverá desligar o instrumento de medição e premir por instantes a tecla de ligar-desligar **3** para ligá-la novamente. Após ligar, as linhas de laser não piscam.

Exatidão de ângulo

Influências sobre a precisão

A temperatura ambiente é o fator que tem a maior influência. O raio laser pode especialmente ser desviado por diferenças de temperatura que percorrem do chão para cima.

Portanto o instrumento de medição deve ser colocado o mais próximo possível da superfície de trabalho e fixá-lo com o lado de baixo o mais paralelo possível à superfície de trabalho.

Para além das influências externas, também as influências específicas do aparelho (como p. ex. quedas ou pancadas fortes) podem causar desvios. Verifique, por isso, a precisão de nivelamento antes de iniciar o trabalho.

Controlar a exatidão de ângulo

Para o controlo é necessária uma superfície livre de obstáculos de aprox. 10 x 5 m em solo firme e plano.

Se o instrumento de medição ultrapassar a divergência máxima num dos controlos, deverá ser reparado por um serviço pós-venda Bosch.

Exatidão de ângulo entre a linha de laser de 0° e de 90°

- Colocar o instrumento de medição num canto da superfície de medição. Ligar o instrumento de medição e alinhá-lo de modo que a linha de laser de 0° percorra ao longo do lado longo da superfície de medição e que a linha de laser de 90° percorra ao longo do lado curto da superfície de medição.

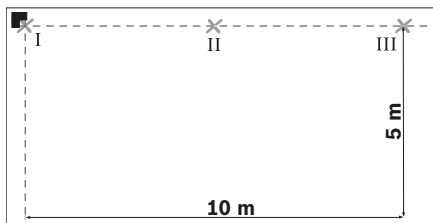

- Marcar no chão o ponto de cruzamento das linhas de laser (ponto I). Além disso deve ser marcado o centro da linha de laser de 0° numa distância de 5 m (ponto II) e numa distância de 10 m (ponto III).

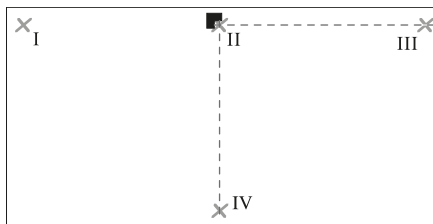

- Colocar o instrumento de medição (sem girá-lo) numa distância de 5 m, de modo que o ponto de cruzamento das linhas de laser atinja o ponto II marcado e a linha de laser de 0° percorra pelo ponto III. Marcar o centro da linha de laser de 90° numa distância de 5 m (ponto IV).

40 | Português

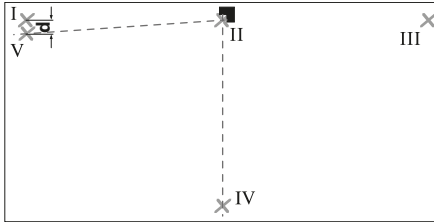

- Girar o instrumento de medição aprox. 90°, de modo que o centro da linha de laser de 0° percorra pelo ponto IV. O ponto de cruzamento das linhas de laser deve continuar a estar sobre o ponto II.
- Marcar o centro da linha de laser de 90° numa distância de 5 m do ponto V, o mais perto possível ao lado do ponto I.
- A diferença **d** dos dois pontos V e I resulta a divergência real da linha de laser de 0° e da linha de laser de 90° do ângulo reto.

Numa distância de $2 \times 5 = 10$ m a máxima divergência admissível deverá ser de: $10 \text{ m} \times \pm 0,2 \text{ mm/m} = \pm 2 \text{ mm}$.
A diferença **d** entre os pontos I e V só deve ser de no máximo 2 mm.

Exatidão de ângulo entre a linha de laser de 0° e de 45°

- Colocar o instrumento de medição num canto da superfície de medição. Ligar o instrumento de medição e alinhá-lo de modo que a linha de laser de 0° percorra ao longo do lado longo da superfície de medição e que a linha de laser de 90° percorra ao longo do lado curto da superfície de medição.

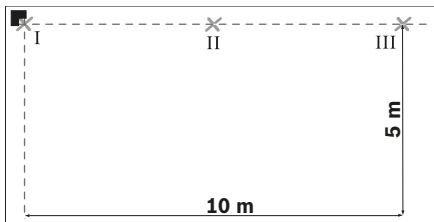

- Marcar no chão o ponto de cruzamento das linhas de laser (ponto I). Além disso deve ser marcado o centro da linha de laser de 0° numa distância de 5 m (ponto II) e numa distância de 10 m (ponto III).

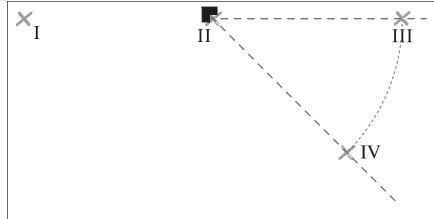

- Colocar o instrumento de medição (sem girá-lo) numa distância de 5 m, de modo que o ponto de cruzamento das linhas de laser atinja o ponto II marcado e a linha de laser de 0° percorra pelo ponto III. Marcar a linha de laser de 45° numa distância de 5 m (ponto IV).

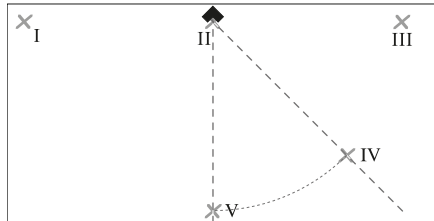

- Girar o instrumento de medição aprox. 45°, de modo que o centro da linha de laser de 0° percorra pelo ponto IV. O ponto de cruzamento das linhas de laser deve continuar a estar sobre o ponto II. Marcar a linha de laser de 45° numa distância de 5 m como ponto V.

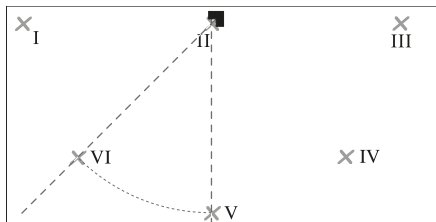

- Girar o instrumento de medição aprox. 45°, de modo que o centro da linha de laser de 0° percorra pelo ponto V.
O ponto de cruzamento das linhas de laser deve continuar a estar sobre o ponto II.
Marcar a linha de laser de 45° numa distância de 5 m como ponto VI.

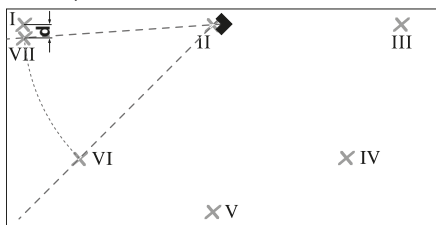

- Girar o instrumento de medição aprox. 45°, de modo que o centro da linha de laser de 0° percorra pelo ponto VI.
O ponto de cruzamento das linhas de laser deve continuar a estar sobre o ponto II.
- Marcar o centro da linha de laser de 45° numa distância de 5 m do ponto VII, o mais perto possível ao lado do ponto I.
- A diferença d dos dois pontos VII e I resulta a divergência real da linha de laser de 0° e da linha de laser de 45°.

No percurso de medição de $4 \times 5 \text{ m} = 20 \text{ m}$, a máxima divergência admissível é de:

$$20 \text{ m} \times \pm 0,4 \text{ mm/m}^* = \pm 8 \text{ mm.}$$

A diferença d entre os pontos I e VII só deve ser de no máximo 8 mm.

* O valor $\pm 0,4 \text{ mm/m}$ resulta a diferença entre a exatidão de ângulo $\pm 0,2 \text{ mm/m}$, adicionalmente uma possível incerteza de $0,2 \text{ mm/m}$ ao girar.

Indicações de trabalho

- ▶ **Sempre colocar o instrumento de medição de forma plana sobre o chão ou fixá-lo de forma plana na parede.** No caso de uma instalação ou fixação desnivelada, o ângulo é inferior a 45° ou 90°.
- ▶ **Para marcar, só deve ser utilizado o centro da linha de laser.** A largura da linha de laser modifica-se com a distância.
- ▶ **Jamais usar as linhas de laser, que o instrumento de medição colocado no chão joga na parede, para alinhar.** O instrumento de medição não se nivela automaticamente, a linha na parede é portanto distorcida.
- ▶ **O ponto de referência para o alinhamento dos ladrilhos é o ponto de interseção P das linhas de laser, diretamente na frente do instrumento de medição. Para transferir um ângulo é necessário girar o instrumento de medição neste ponto de interseção, veja figura F.**
- ▶ **Só colocar o instrumento de medição sobre uma placa de alinhamento 10 limpa.** Uma superfície da placa de alinhamento desnivelada ou suja não permite que o instrumento de medição fique em pé de forma plana e pode falsificar os resultados de medição.

Trabalhar com a placa de alinhamento (ver figuras D - E)

Com ajuda da placa de alinhamento **10** também é possível instalar o instrumento de medição de forma plana sobre solos desnivelados e soltos.

A placa de alinhamento **10** também é apropriada como suporte de parede para o instrumento de medição. Fixar a placa de alinhamento de forma segura, de modo que não possa escorregar da parede, ou de uma superfície inclinada, p. ex. com parafusos (de tipo comercial). Usar um nível de bolha de ar para aplicar a placa de alinhamento de forma plana sobre a superfície.

Posicionar o instrumento de medição sobre a placa de alinhamento:

Colocar o instrumento de medição com os ímanes **4** no lado de baixo, sobre a placa de alinhamento **10**. A rede de linhas no lado de cima da placa de alinhamento ajuda a posicionar o instrumento de medição com exatidão. Para a transferência de ângulos de 90° ou de 45° é necessário encostar a placa de alinhamento ao canto de referência ou saliência do muro e colocar o instru-

42 | Português

mento de medição como ilustrado no lado superior da placa de alinhamento.

Trabalhar com a placa-alvo de laser/placa para medição do teto (veja figura A)

A placa-alvo de laser **9** ou a placa para medição do teto **14** melhora a visibilidade do raio laser em condições desfavoráveis e a maiores distâncias.

A metade da placa-alvo de laser **9** refletora melhora a visibilidade da linha de laser, e devido à metade transparente, a linha de laser também pode ser vista pelo lado de trás da placa-alvo de laser.

A placa para a medição do teto **14** (acessório) também pode ser utilizada para indicar linhas de laser. Como a placa-alvo de laser, ela possui uma metade refletora e uma metade transparente.

Óculos para visualização de raio laser (acessório)

Os óculos de visualização de raio laser filtram a luz ambiente. Com isto a luz vermelha do laser parece mais clara para os olhos.

- ▶ **Não utilizar óculos de visualização de raio laser como óculos de proteção.** Óculos de visualização de raio laser servem para reconhecer o raio laser com maior facilidade, e portanto, não protegem contra radiação laser.
- ▶ **Não utilizar óculos de visualização de raio laser como óculos de proteção, nem no trânsito rodoviário.** Óculos de visualização de raio laser não oferecem uma completa proteção contra raios UV e reduzem a percepção de cores.

Exemplos de trabalhos

Controlar ângulos retos (veja figura A)

Colocar o instrumento de medição num canto do recinto e posicioná-lo de modo que a linha de laser de 0° percorra paralelamente à linha de referência (p. ex. parede). Medir a distância entre a linha de laser e a linha de referência diretamente no instrumento de medição e o mais longe possível do instrumento de medição. Alinhar o instrumento de medição de modo que ambas as distâncias sejam iguais.

Em seguida deverá medir, no mínimo em dois pontos diferentes, as distâncias entre a linha de laser de 90° e a pa-

rede. Assim que as distâncias na linha de laser de 90° forem iguais, significa que as paredes estão no ângulo reto.

Colocar ladrilhos no padrão quadriculado (veja figura B)

Colocar o instrumento de medição num canto, de modo que a linha de laser de 0° percorra paralelamente ao longo da parede. Colocar o primeiro ladrilho quadrado ao lado do ponto de intersecção da linha de laser de 0° e da linha de laser de 90°.

Colocar no padrão diagonal (veja figura C)

Instalar o instrumento de medição de modo que a linha de laser de 45° marque a junta de ladrilhos diagonal.

Colocar ladrilhos na bancada da cozinha (veja figura D)

Primeiro deverá averiguar a altura na qual a primeira carreira de ladrilhos deverá começar. Fixar o instrumento de medição com a placa de alinhamento **10** verticalmente à parede, de modo que a linha de laser de 90° indique o canto inferior da primeira carreira de ladrilhos.

Ladrilhar a partir do canto (veja figura E)

Colocar o instrumento de medição sobre a placa de alinhamento **10**, no canto, de modo que um entalhe lateral **11** da placa de alinhamento esteja diretamente encostada no canto. A linha de laser de 0° deveria percorrer paralelamente a um canto. A linha de laser de 90° marca agora a carreira de ladrilhos inferior.

Manutenção e serviço

Manutenção e limpeza

Só armazenar e transportar o instrumento de medição na bolsa de proteção fornecida.

Manter o instrumento de medição sempre limpo.

Não mergulhar o instrumento de medição na água ou em outros líquidos.

Limpar sujidades com um pano húmido e macio. Não utilizar produtos de limpeza nem solventes.

Limpar regularmente, em especial, as superfícies em volta da abertura de saída do laser e verificar que não hajam pelos.

Se o instrumento de medição falhar apesar de cuidadosos processos de fabricação e de teste, a reparação deverá ser executada por uma oficina de serviço autorizada para ferramentas elétricas Bosch. Não abrir pessoalmente o instrumento de medição.

Para todas as questões e encomendas de peças sobressalentes é imprescindível indicar o número de produto de 10 dígitos como consta na placa de características do instrumento de medição.

Em caso de reparações, enviar o instrumento de medição dentro da bolsa de proteção **12**.

Serviço pós-venda e consultoria de aplicação

O serviço pós-venda responde às suas perguntas a respeito de serviços de reparação e de manutenção do seu produto, assim como das peças sobressalentes. Desenhos explodidos e informações sobre peças sobressalentes encontram-se em:

www.bosch-pt.com

A nossa equipa de consultoria de aplicação Bosch esclarece com prazer todas as suas dúvidas a respeito da compra, aplicação e ajuste dos produtos e acessórios.

Indique para todas as questões e encomendas de peças sobressalentes a referência de 10 dígitos de acordo com a placa de características do produto.

Portugal

Robert Bosch LDA
Avenida Infante D. Henrique
Lotes 2E – 3E
1800 Lisboa

Para efetuar o seu pedido online de peças entre na página www.ferramentasbosch.com.

Tel.: 21 8500000

Fax: 21 8511096

Brasil

Robert Bosch Ltda.
Caixa postal 1195
13065-900 Campinas
Tel.: (0800) 7045446

www.bosch.com.br/contacto

Eliminação

Instrumentos de medição, acessórios e embalagens devem ser enviados a uma reciclagem ecológica de matéria-prima.

Não deitar os instrumentos de medição e acumuladores/pilhas no lixo doméstico!

Apenas países da União Europeia:



Conforme as Diretivas Europeias 2012/19/UE relativa aos resíduos de instrumentos de medição europeias 2006/66/CE é necessário recolher separadamente os acumuladores/as pilhas defeituosos ou gastos e conduzi-los a uma reciclagem ecológica.

Sob reserva de alterações.

Italiano

Norme di sicurezza



Leggere e osservare tutte le avvertenze e le istruzioni, per lavorare con lo strumento di misura in modo sicuro e senza pericoli. Se lo strumento di misura non verrà utilizzato conformemente alle seguenti istruzioni, ciò potrà pregiudicare gli accorgimenti di protezione integrati nello strumento stesso. Non rendere mai illeggibili le targhette di avvertenza applicate sullo strumento di misura. CONSERVARE CON CURA LE PRESENTI ISTRUZIONI E CONSEGNARLE INSIEME ALLO STRUMENTO DI MISURA IN CASO DI CESSIONE A TERZI.

► **Attenzione – In caso di utilizzo di dispositivi di comando o di regolazione di natura diversa da quelli riportati in questa sede oppure qualora si seguano procedure diverse vi è il pericolo di provocare un'esposizione alle radiazioni particolarmente pericolosa.**

44 | Italiano

- **Lo strumento di misura viene fornito con un cartello di avvertimento (contrassegnato nell'illustrazione dello strumento di misura sulla pagina grafica con il numero 2).**



- **Se il testo della targhetta di avvertimento non è nella Vostra lingua, prima della prima messa in funzione incollate l'etichetta fornita in dotazione con il testo nella Vostra lingua sopra alla targhetta d'avvertimento.**



Non dirigere mai il raggio laser verso persone oppure animali ed evitare di guardare direttamente il raggio laser o di guardarne il riflesso. Il raggio laser potrebbe abbagliare le persone, provocare incidenti o danneggiare gli occhi.

- **Se un raggio laser dovesse colpire un occhio, chiudere subito gli occhi e distogliere immediatamente la testa dal raggio.**
- **Non utilizzare gli occhiali visori per raggio laser come occhiali di protezione.** Gli occhiali visori per raggio laser servono a visualizzare meglio il raggio laser e non hanno la funzione di proteggere dalla radiazione laser.
- **Non utilizzare gli occhiali visori per raggio laser come occhiali da sole e neppure alla guida di autoveicoli.** Gli occhiali visori per raggio laser non sono in grado di offrire una completa protezione dai raggi UV e riducono la percezione delle variazioni cromatiche.
- **Non effettuare modifiche al dispositivo laser.**
- **Far riparare lo strumento di misura da personale specializzato qualificato e solo con pezzi di ricambio originali.** In tale maniera potrà essere salvaguardata la sicurezza dello strumento di misura.

- **Non permettere a bambini di utilizzare lo strumento di misura laser senza sorveglianza.** Vi è il pericolo che abbaglino involontariamente altre persone.
- **Evitare di impiegare lo strumento di misura in ambienti soggetti al rischio di esplosioni e nei quali si trovino liquidi, gas oppure polveri infiammabili.** Nello strumento di misura possono prodursi scintille che incendiano la polvere o i vapori.



Non portare lo strumento di misura e la piastra di riscontro soffitti/controsoffitti 14 in prossimità di pace-maker. Tramite il magnete 4 sul lato inferiore dello strumento di misura ed il magnete sulla piastra di riscontro soffitti/controsoffitti viene generato un campo che può pregiudicare il funzionamento di pace-maker.

- **Tenere lo strumento di misura e la piastra di riscontro soffitti/controsoffitti 14 lontano da supporti magnetici di dati e da apparecchi sensibili ai magneti.** A causa dell'azione del magnete 4 sul lato inferiore dello strumento di misura ed il magnete sulla piastra di riscontro soffitti/controsoffitti possono verificarsi perdite irreversibili di dati.

Descrizione del prodotto e caratteristiche

Si prega di aprire il risvolto di copertina su cui si trova raffigurato schematicamente lo strumento di misura e lasciarlo aperto mentre si legge il manuale delle Istruzioni per l'uso.

Uso conforme alle norme

Lo strumento di misura è idoneo per il rilevamento ed il controllo di angoli retti nonché per l'allineamento di piastre con angolo di 45° e 90°.

Componenti illustrati

La numerazione dei componenti si riferisce all'illustrazione dello strumento di misura che si trova sulla pagina con la rappresentazione grafica.

- 1 Uscita del raggio laser
- 2 Targhetta di indicazione di pericolo del raggio laser

- 3 Tasto di accensione/spengimento
- 4 Magneti
- 5 Numero di serie
- 6 Coperchio del vano batterie
- 7 Bloccaggio del coperchio del vano batterie
- 8 LED spia dello stato della batteria
- 9 Pannello di puntamento per raggi laser
- 10 Piastra di allineamento
- 11 Incavo sulla piastra di allineamento
- 12 Astuccio di protezione
- 13 Occhiali visori per raggio laser*
- 14 Piastra di riscontro soffitti/controsoffitti*

*L'accessorio illustrato oppure descritto non è compreso nel volume di fornitura standard. L'accessorio completo è contenuto nel nostro programma accessori.

Dati tecnici

Laser per piastrelle	GTL 3
Codice prodotto	3 601 K15 200
Campo operativo (con pannello di puntamento per raggi laser o con piastra di riscontro soffitti/controsoffitti)	20 m ¹⁾
Precisione dell'angolo	± 0,2 mm/m ²⁾
Temperatura di esercizio	- 10 °C ... + 50 °C
Temperatura di magazzino	- 20 °C ... + 70 °C
Umidità relativa dell'aria max.	90 %
Classe laser	2
Tipo di laser	635 nm, < 1 mW
C ₆	1
Batterie	4 x 1,5 V LR6 (AA)
Durata di funzionamento	
- con 2 linee laser	18 h
- con 3 linee laser	12 h

1) Il campo operativo può subire delle riduzioni dovute a sfavorevoli condizioni ambientali (p. es. esposizione diretta ai raggi solari).

2) La precisione dell'angolo tra la linea laser di 45° e la linea laser di 90° è di max. ± 0,4 mm/m.

Per un'inequivocabile identificazione del Vostro strumento di misura fate riferimento al numero di serie 5 riportato sulla targhetta di costruzione.

Laser per piastrelle	GTL 3
Disinserimento automatico dopo ca.	30 min
Peso in funzione della EPTA-Procedure 01:2014	0,44 kg
Misure	156 x 102 x 98 mm
Tipo di protezione	IP 54 (protezione contro la polvere e contro gli spruzzi dell'acqua)

1) Il campo operativo può subire delle riduzioni dovute a sfavorevoli condizioni ambientali (p. es. esposizione diretta ai raggi solari).

2) La precisione dell'angolo tra la linea laser di 45° e la linea laser di 90° è di max. ± 0,4 mm/m.

Per un'inequivocabile identificazione del Vostro strumento di misura fate riferimento al numero di serie 5 riportato sulla targhetta di costruzione.

Montaggio

Applicazione/sostituzione delle batterie

Per il funzionamento dello strumento di misura si consiglia l'impiego dei batterie alcaline al manganese.

Per aprire il coperchio del vano batterie 6 premere sul bloccaggio 7 ed sollevare il coperchio del vano batterie. Inserire le batterie, facendo attenzione alla corretta polarizzazione, conformemente all'illustrazione riportata sul lato interno del vano batterie.

Se l'indicatore batteria 8 lampeggia, significa che le batterie sono scariche. Dopo il primo lampeggio lo strumento di misura può essere fatto funzionare ancora per ca. 2 h.

Se l'indicatore batteria 8 resta costantemente acceso, non è più possibile effettuare misurazioni. Lo strumento di misura si spegne automaticamente dopo breve tempo.

Sostituire sempre contemporaneamente tutte le batterie. Utilizzare esclusivamente batterie che siano di uno stesso produttore e che abbiano la stessa capacità.

► **In caso di non utilizzo per periodi di tempo molto lunghi, estrarre le batterie dallo strumento di misura.** In caso di periodi di deposito molto lunghi, le batterie possono subire corrosioni oppure e si possono scaricare.

Uso

Messa in funzione

- ▶ **Proteggere lo strumento di misura da liquidi e dall'esposizione diretta ai raggi solari.**
- ▶ **Non esporre mai lo strumento di misura a temperature oppure a sbalzi di temperatura estremi.** P. es. non lasciarlo per lungo tempo in macchina. In caso di elevati sbalzi di temperatura lasciare adattarsi alla temperatura ambientale lo strumento di misura prima di metterlo in funzione. Temperature oppure sbalzi di temperatura estremi possono pregiudicare la precisione dello strumento di misura.
- ▶ **Evitare urti oppure cadute violente dello strumento di misura.** Danneggiamenti dello strumento di misura possono pregiudicarne la precisione. Dopo un urto o una caduta violenta effettuare il controllo del raggio laser oppure del raggio filo a piombo confrontandolo con una linea di riferimento orizzontale o verticale nota oppure con punti di filo a piombo controllati.

Accensione/spengimento

Per l'**accensione** dello strumento di misura premere brevemente una volta il tasto di accensione/spengimento **3**. Subito dopo l'accensione, lo strumento di misura emette le tre linee laseri 0°, 45° e 90° dalle aperture d'uscita **1**, inoltre l'indicatore batteria **8** è illuminato per 3 s.

- ▶ **Non dirigere mai il raggio laser su persone oppure su animali ed evitare di guardare direttamente il raggio laser anche da distanze maggiori.**

Premendo la seconda volta il tasto di accensione/spengimento **3**, lo strumento di misura commuta da funzionamento a 3 linee a funzionamento a 2 linee: Vengono emesse ancora solo la linea laser 0° e la linea laser 90°.

Per lo **spengimento** dello strumento di misura premere una terza volta il tasto di accensione/spengimento **3**.

Disattivazione del sistema di disinserimento automatico

Lo strumento di misura si spegne automaticamente dopo 30 min di durata di funzionamento.

Per disattivare il sistema di disinserimento automatico, all'accensione dello strumento di misura premere per 3 s il tasto di accensione/spengimento **3**. Se il sistema di disinserimento automatico è disattivato, le linee laser lampeggiano brevemente dopo l'accensione per conferma.

- ▶ **Non lasciare mai lo strumento di misura senza custodia quando è acceso ed avere cura di spegnere lo strumento di misura subito dopo l'utilizzo.** Vi è il pericolo che altre persone potrebbero essere abbagliate dal raggio laser.

Per attivare il sistema di disinserimento automatico, spegnere lo strumento di misura e riaccenderlo premendo brevemente il tasto di accensione/spengimento **3**. Dopo l'accensione le linee laser non lampeggiano.

Precisione dell'angolo

Fattori che influenzano la precisione

L'influenza più significativa è quella esercitata dalla temperatura ambientale. In modo particolare le differenze di temperatura che dal basso vanno verso l'alto possono disturbare le funzioni del laser.

Per questa operazione posizionare lo strumento il più vicino possibile alla superficie di lavoro e fissarlo con il lato inferiore il più possibile parallelo rispetto alla superficie di lavoro.

Oltre ad influssi esterni, anche influssi sull'apparecchio (ad es. cadute o urti violenti) potranno comportare variazioni. Per tale ragione, prima di iniziare il lavoro, occorrerà sempre verificare la precisione di livellamento.

Controllo della precisione dell'angolo

Per il controllo è necessaria una superficie libera di ca. 10 x 5 m su base stabile e piana.

Qualora durante uno dei controlli lo strumento di misura dovesse superare le differenze massime, farlo riparare da un servizio di assistenza clienti Bosch.

Controllo della precisione dell'angolo tra linee laser 0° e 90°

- Mettere lo strumento di misura in uno degli angoli della superficie di misura. Accendere lo strumento di misura ed allinearli in modo che la linea laser 0° scorra lungo il lato lungo della superficie di misura e la linea laser 90° scorra lungo il lato corto della superficie di misura.

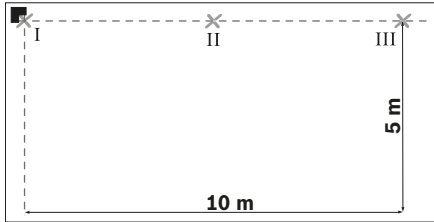

- Marcare il punto di incrocio delle linee laser sul pavimento (punto I). Marcare inoltre il centro della linea laser 0° a distanza di 5 m (punto II) ed a distanza di 10 m (punto III).

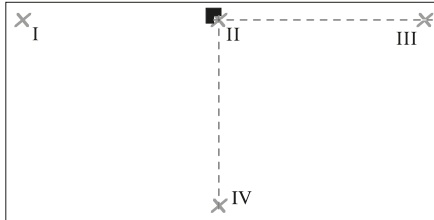

- Posizionare lo strumento di misura (senza ruotarlo) a 5 m di distanza in modo che il punto di incrocio delle linee laser incontri il punto II già marcato e la linea laser 0° scorra attraverso il punto III. Marcare il centro della linea laser 90° a 5 m di distanza (punto IV).

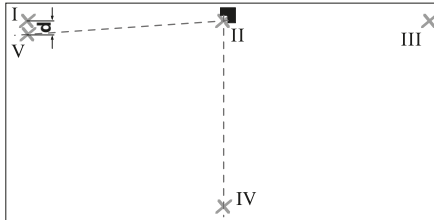

- Ruotare lo strumento di misura di 90° in modo che il centro della linea laser 0° scorra attraverso il punto IV. Il punto di incrocio delle linee laser deve essere inoltre sul punto II.

- Marcare il centro della linea laser 90° a 5 m di distanza come Punto V il più vicino possibile al Punto I.
- La differenza **d** di entrambi i punti V e I indica la divergenza reale della linea laser 0° e della linea laser 90° dall'angolo retto.

Sul tratto di misura di $2 \times 5 \text{ m} = 10 \text{ m}$ la deviazione ammessa può essere al massimo:

$$10 \text{ m} \times \pm 0,2 \text{ mm/m} = \pm 2 \text{ mm.}$$

La differenza **d** tra i punti I e V può essere pertanto al massimo di 2 mm.

Controllo della precisione dell'angolo tra linee laser 0° e 45°

- Mettere lo strumento di misura in uno degli angoli della superficie di misura. Accendere lo strumento di misura ed allinearlo in modo che la linea laser 0° scorra lungo il lato lungo della superficie di misura e la linea laser 90° scorra lungo il lato corto della superficie di misura.

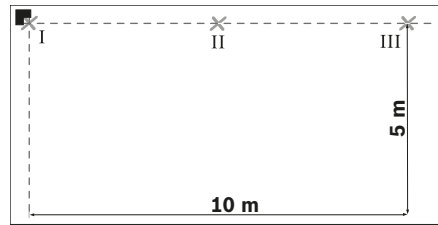

- Marcare il punto di incrocio delle linee laser sul pavimento (punto I). Marcare inoltre il centro della linea laser 0° a distanza di 5 m (punto II) ed a distanza di 10 m (punto III).

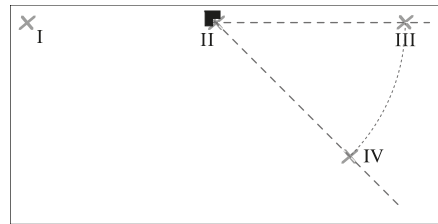

48 | Italiano

- Posizionare lo strumento di misura (senza ruotarlo) a 5 m di distanza in modo che il punto di incrocio delle linee laser incontri il punto II già marcato e la linea laser 0° scorra attraverso il punto III. Marcare la linea laser 45° a 5 m di distanza (punto IV).

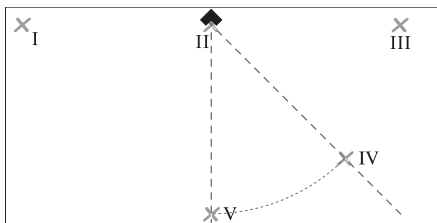

- Ruotare lo strumento di misura di 45° in modo che il centro della linea laser 0° scorra attraverso il punto IV. Il punto di incrocio delle linee laser deve essere inoltre sul punto II. Marcare la linea laser 45° a 5 m di distanza come punto V.

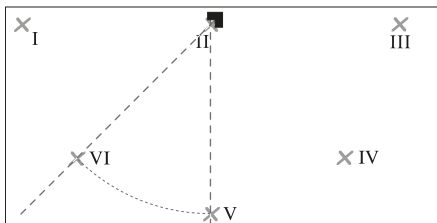

- Ruotare lo strumento di misura di 45° in modo che il centro della linea laser 0° scorra attraverso il punto V. Il punto di incrocio delle linee laser deve essere inoltre sul punto II. Marcare la linea laser 45° a 5 m di distanza come punto VI.

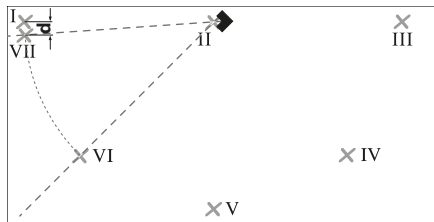

- Ruotare lo strumento di misura di 45° in modo che il centro della linea laser 0° scorra attraverso il punto VI. Il punto di incrocio delle linee laser deve essere inoltre sul punto II.
- Marcare il centro della linea laser 45° a 5 m di distanza come punto VII il più vicino possibile al punto I.
- La differenza d di entrambi i punti VII e I indica la divergenza reale della linea laser 0° e della linea laser 45°.

Sul tratto di misura di $4 \times 5 \text{ m} = 20 \text{ m}$ la deviazione ammessa può essere al massimo:
 $20 \text{ m} \times \pm 0,4 \text{ mm/m}^* = \pm 8 \text{ mm}$.

La differenza d tra i punti I e VII può essere pertanto al massimo di 8 mm.

* Il valore $\pm 0,4 \text{ mm/m}$ risulta dalla precisione dell'angolo $\pm 0,2 \text{ mm/m}$ più un'incertezza possibile durante la rotazione di $0,2 \text{ mm/m}$.

Indicazioni operative

- **Posizionare sempre lo strumento di misura in piano sul pavimento oppure fissarlo in piano su una parete.** In caso di posizionamento oppure fissaggio non in piano l'angolo è inferiore a 45° o 90°.
- **Per la marcatura utilizzare sempre e soltanto il centro della linea laser.** La larghezza della linea laser cambia con la distanza.
- **Non utilizzare mai per l'allineamento le linee laser che lo strumento di misura posto sul pavimento dirige sulla parete.** Lo strumento di misura non è autolivellante, pertanto la linea sulla parete è deformata.

► **Il punto di riferimento per l'allineamento delle piastrelle è il punto di incrocio P delle linee laser direttamente davanti allo strumento di misura. Per trasmettere un angolo, lo strumento di misura deve essere ruotato in questo punto di incrocio, vedi figura F.**

► **Mettere lo strumento di misura esclusivamente su una piastra di allineamento pulita 10.** Una superficie della piastra di allineamento non piana e sporca non permette che lo strumento di misura possa stare in piano e può alterare i risultati di misura.

Lavorare con la piastra di allineamento (vedi figure D – E)

Con l'ausilio della piastra di allineamento 10 è possibile posizionare in piano lo strumento di misura anche su basi non piane e traballanti.

La piastra di allineamento 10 è altrettanto adatta come supporto da parete per lo strumento di misura. Fissare in modo sicuro contro spostamento la piastra di allineamento ad una parete oppure ad una superficie obliqua, p. es. con viti (comunemente in commercio). Utilizzare una livella a bolla d'aria per applicare in piano la piastra di allineamento sulla superficie.

Posizionamento dello strumento di misura sulla piastra di allineamento: Posizionare lo strumento di misura con i magneti 4 sul lato inferiore alla piastra di allineamento 10. La rete di linee sul lato superiore della piastra di allineamento aiuta per il preciso posizionamento dello strumento di misura. Per la trasmissione di angoli di 90° oppure di 45°, mettere la piastra di allineamento su un bordo di riferimento oppure su una sporgenza del muro e posizionare lo strumento di misura come illustrato sul lato superiore della piastra di allineamento.

Lavorare con il pannello di puntamento per raggi laser/piastra di riscontro soffitti/controsoffitti (vedi figura A)

Il pannello di puntamento per raggi laser 9 oppure la piastra di riscontro soffitti/controsoffitti 14 migliorano la visibilità del raggio laser in caso di condizioni sfavorevoli ed in grandi distanze.

La metà riflettente del pannello di puntamento per raggi laser 9 migliora la visibilità della linea laser, attraverso la metà trasparente la linea laser è riconoscibile anche dal retro del pannello di puntamento.

La piastra di riscontro soffitti/controsoffitti 14 (accessorio) può essere anch'essa impiegata per l'indicazione delle linee laser. Come il pannello di puntamento per raggi laser la stessa è dotata di una metà riflettente e di una trasparente.

Occhiali visori per raggio laser (accessori)

Gli occhiali visori per raggio laser filtrano la luce ambientale. In questo modo la luce rossa del laser risulta più visibile.

► **Non utilizzare gli occhiali visori per raggio laser come occhiali di protezione.** Gli occhiali visori per raggio laser servono a visualizzare meglio il raggio laser e non hanno la funzione di proteggere dalla radiazione laser.

► **Non utilizzare gli occhiali visori per raggio laser come occhiali da sole e neppure alla guida di autoveicoli.** Gli occhiali visori per raggio laser non sono in grado di offrire una completa protezione dai raggi UV e riducono la percezione delle variazioni cromatiche.

Esempi di applicazione

Controllo di angoli retti (vedi figura A)

Mettere lo strumento di misura in un angolo del locale e posizionarlo in modo che la linea laser 0° scorra parallelamente rispetto alla linea di riferimento (p. es. parete). Misurare la distanza tra la linea laser e la linea di riferimento direttamente sullo strumento di misura ed alla più grande distanza possibile dallo strumento di misura. Allineare lo strumento di misura in modo che entrambe le distanze siano grandi uguali.

Successivamente misurare ad almeno due punti differenti le distanze tra la linea laser 90° e la parete. Se le distanze alla linea laser 90° sono identiche, le pareti sono ad angolo retto.

Posa con disegno quadrato di piastrelle (vedi figura B)

Posizionare lo strumento di misura in un angolo in modo che la linea laser 0° scorra parallelamente rispetto ad una parete. Applicare la prima piastrella quadrata sul punto di incrocio della linea laser 0° e della linea laser 90°.

50 | Italiano**Posa con disegno in diagonale (vedi figura C)**

Posizionare lo strumento di misura in modo che la linea laser 45° marchi la fuga diagonale della piastrella.

Rivestimento in piastrelle della cucina componibile (vedi figura D)

Determinare innanzitutto l'altezza in cui deve iniziare la prima fila di piastrelle. Fissare verticalmente alla parete lo strumento di misura con la piastra di allineamento **10** in modo che la linea laser 90° indichi il bordo inferiore della prima fila di piastrelle.

Piastrellamento a partire dal bordo (vedi figura E)

Posizionare lo strumento di misura sulla piastra di allineamento **10** sul bordo in modo tale che un incavo laterale **11** della piastra di allineamento appoggi direttamente sul bordo. La linea laser 0° dovrebbe scorrere parallelamente rispetto ad un bordo. La linea laser 90° marca ora la fila inferiore di piastrelle.

Manutenzione ed assistenza**Manutenzione e pulizia**

Conservare e trasportare lo strumento di misura utilizzando esclusivamente l'astuccio di protezione fornito in dotazione.

Avere cura di tenere lo strumento di misura sempre pulito. Non immergere mai lo strumento di misura in acqua oppure in liquidi di altra natura.

Pulire ogni tipo di sporcizia utilizzando un panno umido e morbido. Non utilizzare mai prodotti detergenti e neppure solventi.

Pulire regolarmente specialmente le superfici dell'uscita del raggio laser prestando particolare attenzione alla presenza di peluria.

Se nonostante gli accurati procedimenti di produzione e di controllo lo strumento di misura dovesse guastarsi, la riparazione deve essere effettuata da un punto di assistenza autorizzato per gli elettroutensili Bosch. Non aprire da soli lo strumento di misura.

Per ogni tipo di richiesta o di ordinazione di pezzi di ricambio, è indispensabile comunicare sempre il codice prodotto a dieci cifre riportato sulla targhetta di fabbricazione dello strumento di misura.

In caso si presentasse la necessità di riparazioni, spedire lo strumento di misura mettendolo nell'apposito astuccio di protezione **12**.

Assistenza clienti e consulenza impiegati

Il servizio di assistenza risponde alle Vostre domande relative alla riparazione ed alla manutenzione del Vostro prodotto nonché concernenti le parti di ricambio. Disegni in vista esplosa ed informazioni relative alle parti di ricambio sono consultabili anche sul sito:

www.bosch-pt.com

Il team Bosch che si occupa della consulenza impiegati vi aiuterà in caso di domande relative ai nostri prodotti ed ai loro accessori.

In caso di richieste o di ordinazione di pezzi di ricambio, comunicare sempre il codice prodotto a 10 cifre riportato sulla targhetta di fabbricazione del prodotto.

Italia

Officina Elettroutensili
Robert Bosch S.p.A.
Corso Europa 2/A
20020 LAINATE (MI)
Tel.: (02) 3696 2663
Fax: (02) 3696 2662
Fax: (02) 3696 8677
E-Mail: officina.elettroutensili@it.bosch.com

Svizzera

Sul sito www.bosch-pt.com/ch/it è possibile ordinare direttamente on-line i ricambi.
Tel.: (044) 8471513
Fax: (044) 8471553
E-Mail: Aftersales.Service@de.bosch.com

Smaltimento

Smaltire gli imballaggi, gli strumenti di misura e gli accessori dismessi in modo che possano essere riciclati nel pieno rispetto dell'ambiente.

Non gettare strumenti di misura e batterie ricaricabili/batterie tra i rifiuti domestici!

Solo per i Paesi della CE:

Conformemente alla direttiva europea 2012/19/UE gli strumenti di misura diventati inservibili e, in base alla direttiva europea 2006/66/CE, le batterie ricaricabili/ batterie difettose o consumate devono essere raccolte separatamente ed essere inviate ad una riutilizzazione ecologica.

Per le batterie ricaricabili/le batterie non funzionanti rivolgersi al Consorzio:

Italia

Ecoelit
Viale Misurata 32
20146 Milano
Tel.: +39 02 / 4 23 68 63
Fax: +39 02 / 48 95 18 93

Svizzera

Batrec AG
3752 Wimmis BE

Con ogni riserva di modifiche tecniche.

Nederlands

Veiligheidsvoorschriften



Alle instructies moeten gelezen en in acht genomen worden om met het meetgereedschap zonder gevaar en veilig te werken. Als het meetgereedschap niet volgens de voorhanden instructies gebruikt wordt, kunnen de geentegreerde veiligheidsvoorzieningen in het meetgereedschap gehinderd worden. Maak waarschuwingsstickers op het meetgereedschap nooit onleesbaar. BEWAAR DEZE INSTRUCTIES ZORGVULDIG EN GEEF ZE BIJ HET DOORGEVEN VAN HET MEETGEREEDSCHAP MEE.

- ▶ **Voorzichtig – wanneer andere dan de hier vermelde bedienings- en instelvoorzieningen worden gebruikt of andere procedures worden uitgevoerd, kan dit tot gevaarlijke stralingsblootstelling leiden.**

- ▶ **Het meetgereedschap wordt geleverd met een waarschuwingsplaatje (in de weergave van het meetgereedschap op de pagina met afbeeldingen aangeduid met nummer 2).**



- ▶ **Als de tekst van het waarschuwingsplaatje niet in de taal van uw land is, plak er dan vóór de eerste in gebruikneming de meegeleverde sticker in de taal van uw land op.**



Richt de laserstraal niet op personen of dieren en kijk niet zelf in de directe of reflecterende laserstraal. Daardoor kunt u personen verblinden, ongevallen veroorzaken of het oog beschadigen.

- ▶ **Als laserstraling het oog raakt, dan moeten de ogen bewust gesloten worden en moet het hoofd onmiddellijk uit de straal bewogen worden.**
- ▶ **Gebruik de laserbril niet als veiligheidsbril.** De laserbril dient voor het beter herkennen van de laserstraal, maar biedt geen bescherming tegen de laserstralen.
- ▶ **Gebruik de laserbril niet als zonnebril en niet in het verkeer.** De laserbril biedt geen volledige bescherming tegen ultravioletstralen en vermindert de waarneming van kleuren.
- ▶ **Breng geen wijzigingen aan de laserinrichting aan.**
- ▶ **Laat het meetgereedschap repareren door gekwalificeerd, vakkundig personeel en alleen met originele vervangingsonderdelen.** Daarmee wordt gewaarborgd dat de veiligheid van het meetgereedschap in stand blijft.
- ▶ **Laat kinderen het lasermeetgereedschap niet zonder toezicht gebruiken.** Anders kunnen personen worden verblind.

52 | Nederlands

► **Werk met het meetgereedschap niet in een omgeving met explosiegevaar waarin zich brandbare vloeistoffen, brandbare gassen of brandbaar stof bevinden.** In het meetgereedschap kunnen vonken ontstaan die het stof of de dampen tot ontsteking brengen.



Breng het meetgereedschap en de plafondmeetplaat 14 niet in de buurt van een pacemaker. Door de magneten 4 aan de onderzijde van het meetgereedschap en door de magneten op de plafondmeetplaat wordt een veld opgewekt dat de functie van een pacemaker nadelig kan beïnvloeden.

► **Houd het meetgereedschap en de plafondmeetplaat 14 uit de buurt van magnetische gegevensdragers en magnetisch gevoelige apparatuur.** Door de werking van de magneten 4 aan de onderzijde van het meetgereedschap en de magneten op de plafondmeetplaat kan onherroepelijk gegevensverlies optreden.

Product- en vermogensbeschrijving

Vouw de uitvouwbare pagina met de afbeelding van het meetgereedschap open en laat deze pagina opengenvouwen terwijl u de gebruiksaanwijzing leest.

Gebruik volgens bestemming

Het meetgereedschap is bestemd voor het bepalen en controleren van rechte hoeken en voor het uitrichten van tegels in hoeken van 45° en 90°.

Afgebeelde componenten

De componenten zijn genummerd zoals op de afbeelding van het meetgereedschap op de pagina met afbeeldingen.

- 1 Opening voor laserstraal
- 2 Laser-waarschuwingsplaatje
- 3 Aan/uit-toets
- 4 Magneten
- 5 Serienummer
- 6 Deksel van batterijvak
- 7 Vergrendeling van het batterijvakdeksel

- 8 Batterij-indicatie
- 9 Laserdoelpaneel
- 10 Richtplaat
- 11 Uitsparing van de richtplaat
- 12 Beschermetui
- 13 Laserbril*
- 14 Plafondmeetplaat*

*Niet elk afgebeeld en beschreven toebehoren wordt standaard meegeleverd. Het volledige toebehoren vindt u in ons toebehorenprogramma.

Technische gegevens

Tegellaser	GTL 3
Productnummer	3 601 K15 200
Werkbereik (met laserdoelpaneel of met plafondplaat)	20 m ¹⁾
Hoeknauwkeurigheid	± 0,2 mm/m ²⁾
Bedrijfstemperatuur	- 10 °C ... + 50 °C
Bewaartemperatuur	- 20 °C ... + 70 °C
Relatieve luchtvochtigheid max.	90 %
Lasersklasse	2
Lasertype	635 nm, < 1 mW
C ₆	1
Batterijen	4 x 1,5 V LR6 (AA)
Gebruiksduur	
– met 2 laserlijnen	18 h
– met 3 laserlijnen	12 h
Automatische uitschakeling na ca.	30 min
Gewicht volgens EPTA-Procedure 01:2014	0,44 kg
Afmetingen	156 x 102 x 98 mm
Beschermingsklasse	IP 54 (stof- en spatwaterbescherming)

1) De reikwijdte kan afnemen door ongunstige omgevingsomstandigheden (zoals fel zonlicht).

2) De hoeknauwkeurigheid tussen de 45°-laserlijn en de 90°-laserlijn bedraagt max. ± 0,4 mm/m.

Het serienummer 5 op het typeplaatje dient voor de eenduidige identificatie van uw meetgereedschap.

Montage

Batterijen inzetten of vervangen

Voor het gebruik van het meetgereedschap worden alkalimangaanbatterijen geadviseerd.

Als u het batterijvakdeksel **6** wilt openen, drukt u op de vergrendeling **7** en klapt u het batterijvakdeksel open. Plaats de batterijen. Let daarbij op de juiste poolaansluitingen, zoals aangegeven op de binnenzijde van het batterijvak.

Als de batterij-indicatie **8** knippert, zijn de batterijen bijna leeg. Nadat de laserstralen voor het eerst knipperen, kan het meetgereedschap nog ca. 2 uur worden gebruikt.

Als de batterij-indicatie **8** constant brandt, zijn geen metingen meer mogelijk. Het meetgereedschap wordt na korte tijd automatisch uitgeschakeld.

Vervang altijd alle batterijen tegelijkertijd. Gebruik alleen batterijen van één fabrikant en met dezelfde capaciteit.

- **Neem de batterijen uit het meetgereedschap als u het langdurig niet gebruikt.** Als de batterijen lang worden bewaard, kunnen deze gaan roesten en leeg raken.

Gebruik

Ingebruikneming

- **Bescherm het meetgereedschap tegen vocht en fel zonlicht.**
- **Stel het meetgereedschap niet bloot aan extreme temperaturen of temperatuurschommelingen.** Laat het bijvoorbeeld niet lange tijd in de auto liggen. Laat het meetgereedschap bij grote temperatuurschommelingen eerst op de juiste temperatuur komen voordat u het in gebruik neemt. Bij extreme temperaturen of temperatuurschommelingen kan de nauwkeurigheid van het meetgereedschap nadelig worden beïnvloed.
- **Voorkom heftige schokken of vallen van het meetgereedschap.** Door beschadigingen van het meetgereedschap kan de nauwkeurigheid worden geschaad. Vergelijk na een heftige schok of val de laserlijnen of

loodstralen ter controle met een bekende horizontale of verticale referentielijn of met gecontroleerde loodpunten.

In- en uitschakelen

Als u het meetgereedschap wilt **inschakelen**, drukt u op de aan/uit-toets **3**. Het meetgereedschap zendt onmiddellijk na het inschakelen drie laserlijnen 0°, 45° en 90° uit de openingen **1**. Bovendien brandt de batterij-indicatie **8** gedurende 3 seconden.

- **Richt de laserstraal niet op personen of dieren en kijk zelf niet in de laserstraal, ook niet vanaf een grote afstand.**

Als u de aan/uit-toets **3** voor de tweede keer indrukt, schakelt het meetgereedschap over van de modus met 3 lijnen naar de modus met 2 lijnen: Alleen de 0°- en 90°-laserlijn worden nog aangegeven.

Als u het meetgereedschap wilt **uitschakelen**, drukt u een derde keer op de aan/uit-toets **3**.

Automatische uitschakeling deactiveren

Het apparaat wordt automatisch uitgeschakeld na een bedrijfsduur van 30 minuten.

Als u de automatische uitschakeling wilt deactiveren, houdt u bij het inschakelen van het meetgereedschap de aan/uit-toets **3** 3 seconden ingedrukt. Nadat de automatische uitschakeling is gedeactiveerd, knipperen de laserlijnen na het inschakelen kort ter bevestiging.

- **Laat het ingeschakelde meetgereedschap niet onbeheerd achter en schakel het meetgereedschap na gebruik uit.** Andere personen kunnen door de laserstraal verblind worden.

Als u de automatische uitschakeling wilt activeren, schakelt u het meetgereedschap uit en door kort indrukken van de aan/uit-toets **3** weer in. Na het inschakelen knipperen de laserlijnen niet.

Hoeknauwkeurigheid

Nauwkeurigheidsvloeden

De grootste invloed oefent de omgevingstemperatuur uit. Vooral vanaf de grond naar boven toe verlopende temperatuurverschillen kunnen de laserstraal afbuigen.

54 | Nederlands

Stel het meetgereedschap daarom zo dicht mogelijk bij het werkopervlak op en bevestig het met de onderzijde zo parallel mogelijk aan het werkopervlak.

Naast externe invloeden kunnen ook toestel-specifieke invloeden (zoals bijv. val of heftige stoten) tot afwijkingen leiden. Controleer daarom de nivelleernauwkeurigheid, telkens voordat u begint te werken.

Hoeknauwkeurigheid controleren

Voor de controle heeft u een vrij oppervlak van ca. 10 x 5 meter op een stevige en vlakke ondergrond nodig.

Als het meetgereedschap bij een van de controles de maximale afwijking overschrijdt, dient u het door een Bosch-klantenservice te laten repareren.

Hoeknauwkeurigheid tussen 0°- en 90°-laserlijn controleren

- Plaats het meetgereedschap in een van de hoeken van het meetoppervlak. Schakel het meetgereedschap in en stel het zo af dat de 0°-laserlijn langs de lange zijde van het meetoppervlak en de 90°-laserlijn langs de korte zijde van het meetoppervlak verloopt.

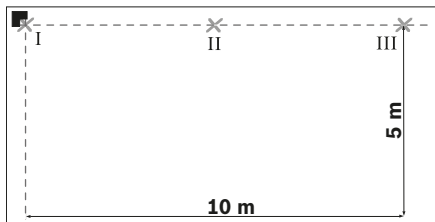

- Markeer het kruispunt van de laserlijnen op de vloer (punt I). Markeer bovendien het midden van de 0°-laserlijn op 5 m afstand (punt II) en op 10 m afstand (punt III).

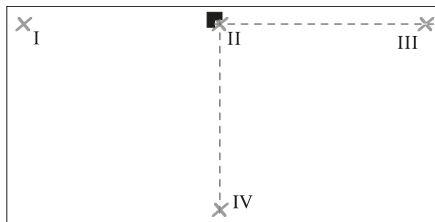

- Stel het meetgereedschap (zonder het te draaien) op 5 m afstand zodanig op dat het kruispunt van de laserlijnen het reeds gemarkeerde punt II raakt en de 0°-laserlijn door punt III verloopt. Markeer het midden van de 90°-laserlijn op 5 m afstand (punt IV).

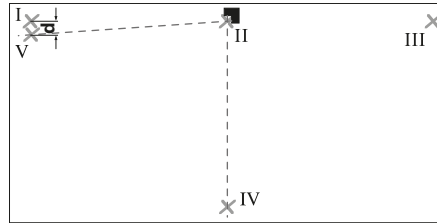

- Draai het meetgereedschap zodanig 90° dat het midden van de 0°-laserlijn door punt IV verloopt. Het kruispunt van de laserlijnen moet nog steeds op punt II liggen.
- Markeer het midden van de 90°-laserlijn op 5 m afstand als punt V zo dicht mogelijk bij punt I.
- Het verschil **d** van de beide punten V en I levert de feitelijke afwijking van de 0°-laserlijn en de 90°-laserlijn van de rechte hoek op.

Op het meettraject van $2 \times 5 = 10$ m bedraagt de maximaal toegestane afwijking:

$$10 \text{ m} \times \pm 0,2 \text{ mm/m} = \pm 2 \text{ mm.}$$

Het verschil **d** tussen de punten I en V mag daarom hoogstens 2 mm bedragen.

Hoeknauwkeurigheid tussen 0°- en 45°-laserlijn controleren

- Plaats het meetgereedschap in een van de hoeken van het meetoppervlak. Schakel het meetgereedschap in en stel het zo af dat de 0°-laserlijn langs de lange zijde van het meetoppervlak en de 90°-laserlijn langs de korte zijde van het meetoppervlak verloopt.

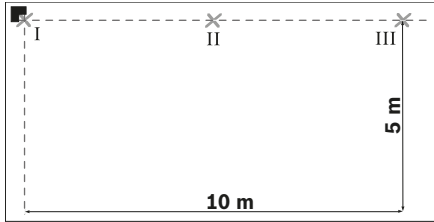

- Markeer het kruispunt van de laserlijnen op de vloer (punt I). Markeer bovendien het midden van de 0°-laserlijn op 5 m afstand (punt II) en op 10 m afstand (punt III).

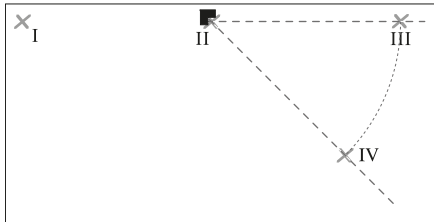

- Stel het meetgereedschap (zonder het te draaien) op 5 m afstand zodanig op dat het kruispunt van de laserlijnen het reeds gemarkeerde punt II raakt en de 0°-laserlijn door punt III verloopt. Markeer de 45°-laserlijn op 5 m afstand (punt IV).

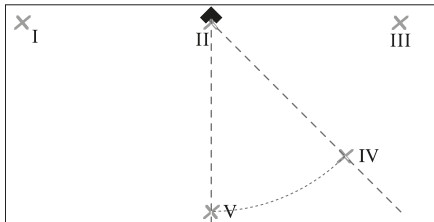

- Draai het meetgereedschap zodanig 45° dat het midden van de 0°-laserlijn door punt IV verloopt. Het kruispunt van de laserlijnen moet nog steeds op punt II liggen. Markeer de 45°-laserlijn op 5 m afstand als punt V.

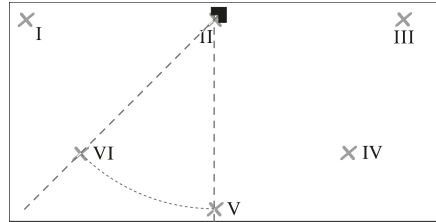

- Draai het meetgereedschap zodanig 45° dat het midden van de 0°-laserlijn door punt V verloopt. Het kruispunt van de laserlijnen moet nog steeds op punt II liggen. Markeer de 45°-laserlijn op 5 m afstand als punt VI.

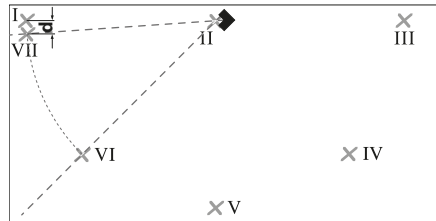

- Draai het meetgereedschap zodanig 45° dat het midden van de 0°-laserlijn door punt VI verloopt. Het kruispunt van de laserlijnen moet nog steeds op punt II liggen.
- Markeer het midden van de 45°-laserlijn op 5 m afstand als punt VII zo dicht mogelijk bij punt I.
- Het verschil **d** van de beide punten VII en I levert de feitelijke afwijking van de 0°-laserlijn en de 45°-laserlijn op.

Op het meettraject van $4 \times 5 \text{ m} = 20 \text{ m}$ bedraagt de maximaal toegestane afwijking:

$$20 \text{ m} \times \pm 0,4 \text{ mm/m}^* = \pm 8 \text{ mm.}$$

Het verschil **d** tussen de punten I en VII mag daarom hoogstens 8 mm bedragen.

* De waarde $\pm 0,4 \text{ mm/m}$ is het resultaat van de hoeknauwkeurigheid $\pm 0,2 \text{ mm/m}$ plus een mogelijke onzekerheid bij het draaien van $0,2 \text{ mm/m}$.

Tips voor de werkzaamheden

- ▶ **Stel het meetgereedschap altijd vlak op de vloer op resp. bevestig het vlak op de muur.** De hoek is bij ongelijke opstelling of bevestiging kleiner dan 45° resp. 90°.
- ▶ **Gebruik altijd alleen het midden van de laserlijn voor het markeren.** De breedte van de laserlijn verandert met de afstand.
- ▶ **Gebruik nooit de laserlijnen die het op de grond staande meetgereedschap op de muur werpt om het meetgereedschap af te stellen.** Het meetgereedschap is niet zelfwaterpassend. De lijn op de muur is daardoor vervormd.
- ▶ **Het referentiepunt voor het richten van de tegels is het snijpunt P van de laserlijnen vlak vóór het meetgereedschap. Om een hoek over te brengen, moet het meetgereedschap op dit snijpunt worden gedraaid, zie afbeelding F.**
- ▶ **Plaats het meetgereedschap alleen op een schone richtplaat 10.** Als het oppervlak van de richtplaat ongelijk of vuil is, kan het meetgereedschap niet vlak staan. Dit kan verkeerde meetresultaten tot gevolg hebben.

Werkzaamheden met de richtplaat (zie afbeeldingen D – E)

Met de richtplaat **10** kunt u het meetgereedschap ook op een ongelijke of losse ondergrond recht opstellen.

De richtplaat **10** is ook geschikt als wandhouder voor het meetgereedschap. Bevestig de richtplaat stevig op de muur of op een schuin oppervlak, bijvoorbeeld met schroeven (in de handel verkrijgbaar), zodat de plaat niet kan wegglijden. Gebruik een waterpas om de richtplaat recht op het oppervlak aan te brengen.

Positioneren van het meetgereedschap op de richtplaat: Zet het meetgereedschap met de magneten **4** aan de onderzijde op de richtplaat **10**. Het lijnenrooster aan de bovenzijde van de richtplaat helpt bij de nauwkeurige positionering van het meetgereedschap. Voor het overbrengen van hoeken van 90° of 45° legt u de richtplaat tegen een referentierand of een uitstekende gedeelte van een muur en plaatst u het meetgereedschap zoals op de bovenzijde van de richtplaat afgebeeld.

Werkzaamheden met het laserdoelpaneel of de plafondmeetplaat (zie afbeelding A)

Het laserdoelpaneel **9** of de plafondmeetplaat **14** verbetert de zichtbaarheid van de laserstraal bij ongunstige omstandigheden en grote afstanden.

De reflecterende helft van het laserdoelpaneel **9** verbetert de zichtbaarheid van de laserstraal. Door de transparante helft is de laserstraal ook vanaf de achterzijde van het laserdoelpaneel herkenbaar.

De plafondmeetplaat **14** (toebereiden) kan eveneens voor het weergeven van de laserlijnen worden toegepast. Net als het laserdoelpaneel beschikt de plafondmeetplaat over een reflecterende en een transparante helft.

Laserbril (toebereiden)

De laserbril filtert het omgevingslicht uit. Daardoor lijkt het rode licht van de laser voor het oog helderder.

- ▶ **Gebruik de laserbril niet als veiligheidsbril.** De laserbril dient voor het beter herkennen van de laserstraal, maar biedt geen bescherming tegen de laserstralen.
- ▶ **Gebruik de laserbril niet als zonnebril en niet in het verkeer.** De laserbril biedt geen volledige bescherming tegen ultravioletstralen en vermindert de waarneming van kleuren.

Toepassingsvoorbeelden

Controleren van haaksheid (zie afbeelding A)

Stel het meetgereedschap in een hoek van de ruimte op en positioneer het zo dat de 0°-laserlijn parallel aan de referentielijn (bijvoorbeeld de muur) verloopt. Meet de afstand tussen laserlijn en referentielijn opnieuw vlakbij het meetgereedschap en op een zo groot mogelijke afstand van het meetgereedschap. Richt het meetgereedschap zo dat beide afstanden even groot zijn.

Meet vervolgens op minstens twee verschillende punten de afstanden tussen de 90°-laserlijn en de muur. Als de afstanden op de 90°-laserlijn gelijk zijn, staan de wanden haaks op elkaar.

Tegels in vierkant patroon leggen (zie afbeelding B)

Plaats het meetgereedschap zodanig in een hoek dat de 0°-laserlijn parallel aan een muur verloopt. Leg de eerste vierkante tegel op het snijpunt van de 0°- en 90°-laserlijn.

Tegels in diagonaal patroon leggen (zie afbeelding C)

Stel het meetgereedschap zodanig op dat de 45°-laserlijn de diagonale tegelvoeg aangeeft.

Tegels in smalle keuken (zie afbeelding D)

Bepaal eerst de hoogte waarop de eerste rij tegels moet beginnen. Bevestig het meetgereedschap met de richtplaat **10** verticaal op de muur zodat de 90°-laserlijn de onderste rand van de eerste rij tegels aangeeft.

Tegels vanaf de rand (zie afbeelding E)

Plaats het meetgereedschap op de richtplaat **10** tegen de rand en wel zodanig dat de uitsparing aan de zijkant **11** van de richtplaat vlak tegen de rand ligt. De 0°-laserlijn moet parallel aan een rand verlopen. De 90°-laserlijn geeft nu de onderste rij tegels aan.

Onderhoud en service**Onderhoud en reiniging**

Bewaar en transporteer het meetgereedschap alleen in het meegeleverde beschermetui.

Houd het meetgereedschap altijd schoon.

Dompel het meetgereedschap niet in water of andere vloeistoffen.

Verwijder vuil met een vochtige, zachte doek. Gebruik geen reinigings- of oplosmiddelen.

Reinig in het bijzonder de opening van de laser regelmatig en let daarbij op pluizen.

Mocht het meetgereedschap ondanks zorgvuldige fabricage- en testmethoden toch defect raken, dient de reparatie te worden uitgevoerd door een erkende klantenservice voor Bosch elektrische gereedschappen. Open het meetgereedschap niet.

Vermeld bij vragen en bestellingen van vervangingsonderdelen altijd het uit tien cijfers bestaande zaaknummer volgens het typeplaatje van het meetgereedschap.

Verzend het meetgereedschap in het beschermetui **12** in het geval van een reparatie.

Klantenservice en gebruiksaanwijzingen

Onze klantenservice beantwoordt uw vragen over reparatie en onderhoud van uw product en over vervangingsonderdelen. Explosietekeningen en informatie over vervangingsonderdelen vindt u ook op:

www.bosch-pt.com

Het Bosch-team voor gebruiksaanwijzingen helpt u graag bij vragen over onze producten en toebehoren.

Vermeld bij vragen en bestellingen van vervangingsonderdelen altijd het uit tien cijfers bestaande productnummer volgens het typeplaatje van het product.

Nederland

Tel.: (076) 579 54 54

Fax: (076) 579 54 94

E-mail: gereedschappen@nl.bosch.com

België

Tel.: (02) 588 0589

Fax: (02) 588 0595

E-mail: outillage.gereedschap@be.bosch.com

Afvalverwijdering

Meetgereedschappen, toebehoren en verpakkingen dienen op een voor het milieu verantwoorde manier te worden hergebruikt.

Gooi meetgereedschappen, accu's en batterijen niet bij het huisvuil.

Alleen voor landen van de EU:

Volgens de Europese richtlijn 2012/19/EU moeten niet meer bruikbare meetgereedschappen en volgens de Europese richtlijn 2006/66/EG moeten defecte of lege accu's en batterijen apart worden ingezameld en op een voor het milieu verantwoorde wijze worden hergebruikt.

Wijzigingen voorbehouden.

Dansk

Sikkerhedsinstrukser



Samtlige anvisninger skal læses og overholdes for at kunne arbejde risikofrit og sikkert med måleværktøjet. Hvis måleværktøjet ikke anvendes i overensstemmelse med de foreliggende anvisninger, kan funktionen af de integrerede beskyttelsesforanstaltninger i måleværktøjet blive forringet. Sørg for, at advarselsskilte aldrig gøres ukendelige på måleværktøjet. **OPBEVAR ANVISNINGERNE SIKKERT, OG LAD DEM ALTID FØLGE MÅLEVÆRKTØJET.**

- Forsigtig – hvis der bruges betjenings- eller justeringsudstyr eller hvis der udføres processer, der afviger fra de her angivne, kan dette føre til alvorlig strålingseksposition.
- Måleværktøjet leveres med et advarselsskilt (på den grafiske illustration over måleværktøjet har det nummer 2).



- Er teksten på advarselsskiltet ikke på dit modersmål, klæbes den medleverede etiket på dit sprog oven på den eksisterende tekst, før værktøjet tages i brug første gang.



Ret ikke laserstrålen mod personer eller dyr, og kig aldrig ind i den direkte eller reflekterede laserstråle. Det kan blænde personer, forårsage ulykker eller beskadige øjnene.

- Hvis du får laserstrålen i øjnene, skal du lukke dem med det samme og straks bevæge hovedet ud af stråleområdet.

- **Anvend ikke de specielle laserbriller som beskyttelsesbriller.** Laserbrillerne anvendes til bedre at kunne se laserstrålen, de beskytter dog ikke mod laserstråler.
- **Anvend ikke de specielle laserbriller som solbriller eller i trafikken.** Laserbrillerne beskytter ikke 100 % mod ultraviolette (UV) stråler og reducerer ens evne til at registrere og iagttage farver.
- **Foretag aldrig ændringer af laseranordningen.**
- **Sørg for, at måleværktøjet kun repareres af kvalificerede fagfolk og at der kun benyttes originale reservedele.** Dermed sikres det, at måleværktøjet bliver ved med at være sikkert.
- **Sørg for, at børn ikke kan komme i kontakt med lasermåleværktøjet.** Du kan utilsigtet komme til at blænde personer.
- **Brug ikke måleværktøjet i eksplosionsfarlige omgivelser, hvor der findes brændbare væsker, gasser eller støv.** I måleværktøjet kan der opstå gnister, der antænder støv eller dampe.



Måleværktøjet og loftmålepladen 14 må ikke komme i nærheden af pacemakere. Magneterne 4 på undersiden af måleværktøjet og magneterne på loftmålepladen danner et felt, som kan påvirke pacemakernes funktion.

- **Hold måleværktøjet og loftmålepladen 14 væk fra magnetiske databærere og magnetisk sart maskiner.** Virkningen af magneterne 4 på undersiden af måleværktøjet samt magneterne på loftmålepladen kan føre til irreversibelt datatab.

Beskrivelse af produkt og ydelse

Klap venligst foldesiden med illustration af måleværktøjet ud og lad denne side være foldet ud, mens du læser betjeningsvejledningen.

Beregnet anvendelse

Måleværktøjet er beregnet til beregning og kontrol af lige vinkler samt justering af fliser i en vinkel på 45° og 90°.

Illustrerede komponenter

Nummereringen af de illustrerede komponenter refererer til illustrationen af måleværktøjet på illustrationssiden.

- 1 Åbning til laserstråle
- 2 Laser-advarselsskilt
- 3 Start-stop-tasten
- 4 Magnete
- 5 Serienummer
- 6 Låg til batterirum
- 7 Lås af låg til batterirum
- 8 Visning af batteriets tilstand
- 9 Laser-måltavle
- 10 Indstillingsplade
- 11 Udsparing på indstillingspladen
- 12 Beskyttelsestaske
- 13 Specielle laserbriller*
- 14 Loftsmåleplade*

*Tilbehør, som er illustreret og beskrevet i brugsanvisningen, er ikke indeholdt i leveringen. Det fuldstændige tilbehør findes i vores tilbehørsprogram.

Tekniske data

Fliselaser	GTL 3
Typenummer	3 601 K15 200
Arbejdsområde (med laser-måltavle eller med loftsplade)	20 m ¹⁾
Vinkelnøjagtighed	± 0,2 mm/m ²⁾
Driftstemperatur	- 10 °C ... + 50 °C
Opbevaringstemperatur	- 20 °C ... + 70 °C
Relativ luftfugtighed max.	90 %
Laserklasse	2
Lasertype	635 nm, < 1 mW
C ₆	1
Batterier	4 x 1,5 V LR6 (AA)
1) Arbejdsområdet kan blive mindre, hvis forholdene er ufordelagtige (f. eks. direkte solstråler).	
2) Vinkelnøjagtigheden mellem 45°-laserlinjen og 90°-laserlinjen er max. ± 0,4 mm/m.	
Dit måleværktøj identificeres entydigt vha. serienummeret 5 på ty-peskiltet.	

Fliselaser	GTL 3
Driftsvarighed	
– med 2 laserlinjer	18 h
– med 3 laserlinjer	12 h
Frakoblingsautomatik efter ca.	30 min
Vægt svarer til EPTA-Procedure 01:2014	0,44 kg
Mål	156 x 102 x 98 mm
Tæthedsgrad	IP 54 (støv- og sprøjtevangbeskyttet)

1) Arbejdsområdet kan blive mindre, hvis forholdene er ufordelagtige (f. eks. direkte solstråler).

2) Vinkelnøjagtigheden mellem 45°-laserlinjen og 90°-laserlinjen er max. ± 0,4 mm/m.

Dit måleværktøj identificeres entydigt vha. serienummeret **5** på ty-peskiltet.

Montering

Isætning/udskiftning af batterier

Det anbefales, at måleværktøjet drives med Alkali-Mangan-batterier.

Låget til batterirummet åbnes **6** ved at trykke på låsen **7** og klappe låget til batterirummet op. Sæt batterierne i. Kontrollér at polerne vender rigtigt som vist på indersiden af batterirummet.

Blinker batterilampen **8**, er batterierne svage. Måleværktøjet kan efter det første blink køre i endnu ca. 2 h.

Lyser batterilampen **8** konstant, kan målinger ikke mere gennemføres. Måleværktøjet kobler automatisk fra efter kort tid.

Skift altid alle batterier på en gang. Batterierne skal stamme fra den samme fabrikant og have den samme kapacitet.

► **Tag batterierne ud af måleværktøjet, hvis måleværktøjet ikke skal bruges i længere tid.** Batterierne kan korrodere og aflade sig selv, hvis de bliver siddende i måleværktøjet i længere tid.

60 | Dansk

Brug

Ibrugtagning

- ▶ **Beskyt måleværktøjet mod fugtighed og direkte solstråler.**
- ▶ **Udsæt ikke måleværktøjet for ekstreme temperaturer eller temperatursvingninger.** Lad det f. eks. ikke ligge i bilen i længere tid. Sørg altid for, at måleværktøjet er tempereret ved større temperatursvingninger, før det tages i brug. Ved ekstreme temperaturer eller temperatursvingninger kan måleværktøjets præcision forringes.
- ▶ **Undgå at udsætte måleværktøjet for voldsomme stød eller fald.** Beskadigelser af måleværktøjet kan føre til forringelse af nøjagtigheden. Sammenlign efter et kraftigt stød eller styrt laserlinjerne hhv. lodstrålerne til kontrol med en kendt vandret eller lodret reference-linje hhv. med kontrollerede lodpunkter.

Tænd/sluk

Måleværktøjet **tændes** ved kort at trykke på start-stop-tasten **3** en gang. Måleværktøjet sender straks efter tændingen de tre laserlinjer 0°, 45° og 90° ud af udgangsåbningerne **1**, desuden lyser batterilampen **8** i 3 s.

- ▶ **Ret ikke laserstrålen mod personer eller dyr og ret ikke blikket ind i laserstrålen, heller ikke fra stor afstand.**

Anden gang der trykkes på start-stop-tasten **3**, skifter måleværktøjet fra 3-linje-driften til 2-linje-driften: Der vises nu kun 0°- og 90°-laserlinjen.

Måleværktøjet **slukkes** ved at trykke en 3. gang på start-stop-tasten **3**.

Deaktivering af frakoblingsautomatik

Måleværktøjet kobler automatisk fra efter 30 min.

Frakoblingsautomatikken deaktiveres ved at trykke på start-stop-tasten **3** i 3 s, når måleværktøjet tændes. Er frakoblingsautomatikken deaktiveret, blinker laserlinjerne kort efter tændingen.

- ▶ **Sørg for, at måleværktøjet altid er under opsyn og sluk for måleværktøjet efter brug.** Andre personer kan blive blændet af laserstrålen.

Den automatiske frakobling aktiveres ved at slukke for måleværktøjet og tænde for det igen med et kort tryk på start-stop-tasten **3**. Efter tændingen blinker laserlinjerne ikke.

Vinkelnøjagtighed

Påvirkning af målenøjagtighed

Laserens målenøjagtighed påvirkes fremfor alt af omgivelsestemperaturen. Især temperaturforskelle der forløber fra gulvet og opad kan distrahere laserstrålen.

Opstil derfor måleværktøjet så tæt op ad arbejdsfladen og fastgør det på en sådan måde, at undersiden er så parallelt som muligt i forhold til arbejdsfladen.

Ud over udefra kommende påvirkninger kan også maskinspecifikke påvirkninger (f.eks. fald eller kraftige stød) resultere i afgivelser. Kontrollér derfor altid nivelleringspræcisionen, før du påbegynder en arbejdsopgave.

Vinkelnøjagtighed kontrolleres

Til kontrollen har du brug for en fri flade på ca. 10 x 5 m på fast, lige undergrund.

Overskrider måleværktøjet den max. afvigelse ved en af testerne, skal det repareres hos Bosch Service Center.

Vinkelnøjagtighed mellem 0°- og 90°-laserlinje kontrolleres

- Stil måleværktøjet i en af hjørnerne på målefladen. Tænd for måleværktøjet og indstil det, så 0°-laserlinjen forløber langs med den lange side på målefladen og 90°-laserlinjen langs med den korte side på målefladen.

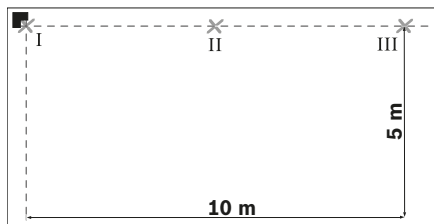

- Markér laserlinjernes krydsningspunkt på gulvet (punkt I). Markér desuden midten på 0°-laserlinjen i 5 m afstand (punkt II) og i 10 m afstand (punkt III).

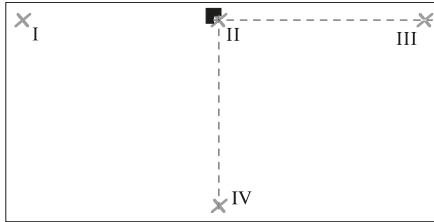

- Opstil måleværktøjet (uden at dreje det) i 5 m afstand, så laserlinjernes krydsningspunkt rammer det allerede markerede punkt II og 0°-laserlinjen forløber gennem punktet III. Markér midten af 90°-laserlinjen i 5 m afstand (punkt IV).

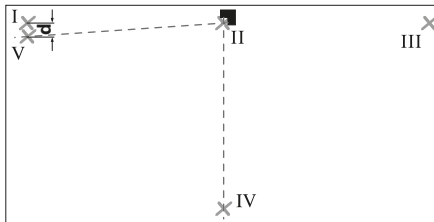

- Drej måleværktøjet således omkring 90°, at midten af 0°-laserlinjen forløber gennem punktet IV. Laserlinjernes krydsningspunkt skal blive ved med at ligge på punkt II.
- Markér midten af 90°-laserlinjen i 5 m afstand som punkt V helst i nærheden af punktet I.
- Afstanden **d** mellem de to punkter V og I er den faktiske afvigelse mellem 0°-laserlinjen og 90°-laserlinjen fra den højre vinkel.

På målestrækningen $2 \times 5 \text{ m} = 10 \text{ m}$ er den max. tilladte afvigelse: $10 \text{ m} \times \pm 0,2 \text{ mm/m} = \pm 2 \text{ mm}$.
Differencen **d** mellem punkterne I og V må som følge heraf max. være 2 mm.

Vinkeløjagtighed mellem 0°- og 45°-laserlinje kontrolleres

- Stil måleværktøjet i en af hjørnerne på målefladen. Tænd for måleværktøjet og indstil det, så 0°-laserlinjen forløber langs med den lange side på målefladen og

90°-laserlinjen langs med den korte side på målefladen.

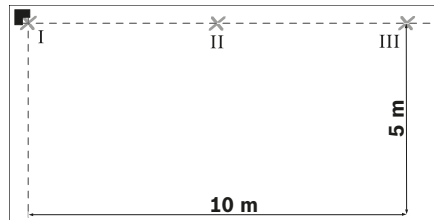

- Markér laserlinjernes krydsningspunkt på gulvet (punkt I). Markér desuden midten på 0°-laserlinjen i 5 m afstand (punkt II) og i 10 m afstand (punkt III).

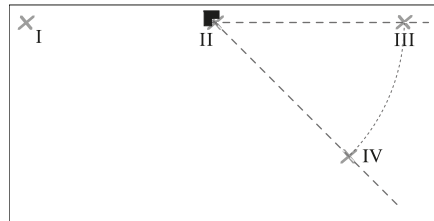

- Opstil måleværktøjet (uden at dreje det) i 5 m afstand, så laserlinjernes krydsningspunkt rammer det allerede markerede punkt II og 0°-laserlinjen forløber gennem punktet III. Markér 45°-laserlinjen i 5 m afstand (punkt IV).

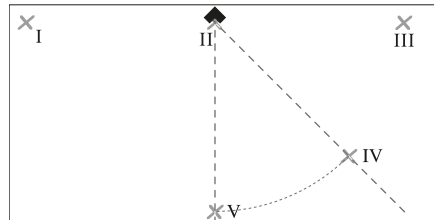

- Drej måleværktøjet således omkring 45°, at midten af 0°-laserlinjen forløber gennem punktet IV. Laserlinjernes krydsningspunkt skal blive ved med at ligge på punkt II. Markér 45°-laserlinjen i 5 m afstand som punkt V.

62 | Dansk

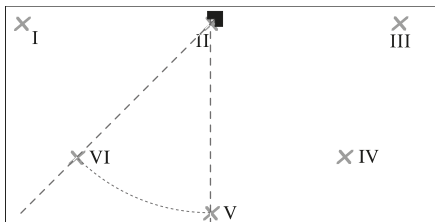

- Drej måleværktøjet således omkring 45° , at midten af 0° -laserlinjen forløber gennem punktet V. Laserlinjernes krydsningspunkt skal blive ved med at ligge på punkt II. Markér 45° -laserlinjen i 5 m afstand som punkt VI.

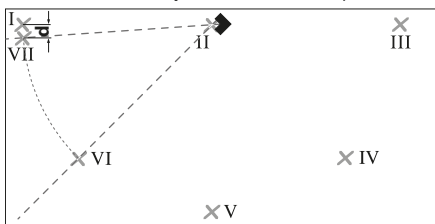

- Drej måleværktøjet således omkring 45° , at midten af 0° -laserlinjen forløber gennem punktet VI. Laserlinjernes krydsningspunkt skal blive ved med at ligge på punkt II.
- Markér midten af 45° -laserlinjen i 5 m afstand som punkt VII helst i nærheden af punktet I.
- Afstanden **d** mellem de to punkter VII og I er den faktiske afvigelse mellem 0° -laserlinjen og 45° -laserlinjen.

På målestrækningen $4 \times 5 \text{ m} = 20 \text{ m}$ er den max. tilladte afvigelse: $20 \text{ m} \times \pm 0,4 \text{ mm/m}^* = \pm 8 \text{ mm}$.

Differencen **d** mellem punkterne I og VII må som følge heraf max. være 8 mm.

* Værdien $\pm 0,4 \text{ mm/m}$ beregnes på basis af vinkelnøjagtigheden $\pm 0,2 \text{ mm/m}$ plus en mulig usikkerhed ved at dreje $0,2 \text{ mm/m}$.

Arbejdsvejledning

- **Stil altid måleværktøjet lige på gulvet hhv. fastgør det lige på væggen.** Vinklen er ved ulige opstilling hhv. fastgørelse mindre end 45° hhv. 90° .
- **Anvend altid kun midten af laserlinjen til at markere.** Laserlinjens bredde ændrer sig med afstanden.
- **Brug aldrig laserlinjerne, der kaster det på gulvet stående måleværktøj mod væggen, til at indstille med.** Måleværktøjet er ikke selvnivellerende, linjen på væggen er derfor forvrænget.
- **Referencepunktet til indstilling af fliser er laserlinjernes snitpunkt P direkte foran måleværktøjet. En vinkel overføres ved at dreje måleværktøjet i dette snitpunkt, se Fig. F.**
- **Anbring kun måleværktøjet på en ren indstillingsplade 10.** Har indstillingspladen en ujævn, snavset overflade, kan måleværktøjet ikke stå lige, desuden forfalskes måleresultatet.

Arbejde med indstillingspladen (se Fig. D - E)

Vha. indstillingspladen **10** kan måleværktøjet også opstilles lige på et ujævnt eller løst gulv.

Indstillingspladen **10** kan også anvendes som vægholder for måleværktøjet. Fastgør indstillingspladen sikkert, så den ikke kan glide på en væg eller en skrå flade (f. eks. med skruer) (almindelige). Brug et vaterpas til at anbringe indstillingspladen lige på fladen.

Positionér måleværktøjet på indstillingspladen: Anbring måleværktøjet vha. magneterne **4** på undersiden af indstillingspladen **10**. Linjenettet på oversiden af indstillingspladen hjælper ved at positionere måleværktøjet nøjagtigt. Til overførsel af 90° - hhv. 45° -vinkler anbringes indstillingspladen op ad en referencekant eller et murforspring og opstil måleværktøjet som vist på oversiden af indstillingspladen.

Arbejde med laser-måltavle/loftmåleplade (se Fig. A)

Laser-måltavlen **9** eller loftmålepladen **14** gør det nemmere at se laserstrålen under ugunstige betingelser og ved store afstande.

Den reflekterende halvdel af laser-måltavlen **9** gør det nemmere at se laserlinjen, gennem den gennemsigtige halvdel kan laserlinjen også ses fra bagsiden af laser-måltavlen.

Lofmålepladen **14** (tilbehør) kan også anvendes til at vise laserlinjerne. Lige som laser-måltavlen råder den over en reflekterende og en gennemsigtig halvdel.

Specielle laserbriller (tilbehør)

De specielle laserbriller bortfiltrerer omgivelseslyset. Derved fremkommer laserens røde lys noget lysere for øjet.

- ▶ **Anvend ikke de specielle laserbriller som beskyttelsesbriller.** Laserbrillerne anvendes til bedre at kunne se laserstrålen, de beskytter dog ikke mod laserstråler.
- ▶ **Anvend ikke de specielle laserbriller som solbriller eller i trafikken.** Laserbrillerne beskytter ikke 100 % mod ultraviolette (UV) stråler og reducerer ens evne til at registrere og iagttage farver.

Eksempler på arbejde

Kontrol af lige vinkler (se Fig. A)

Opstil måleværktøjet i et hjørne i rummet og positioner det på en sådan måde, at 0°-laserlinjen forløber parallelt med referencelinjen (f. eks. væg). Mål afstanden mellem laserlinje og referencelinje direkte på måleværktøjet og i en så stor afstand som mulig fra måleværktøjet. Indstil måleværktøjet på en sådan måde, at begge afstande er lige store.

Mål herefter i mindst to forskellige punkter afstandene mellem 90°-laserlinjen og væggen. Hvis afstandene på 90°-laserlinjen er lige store, står væggene i en lige vinkel.

Udlægning af kvadratisk flisemønster (se Fig. B)

Stil måleværktøjet i et hjørne, så 0°-laserlinjen forløber parallelt med en væg. Udlæg den første kvadratiske flise ved snitpunktet ved 0°- og 90°-laserlinjen.

Udlægning i dialogt mønster (se Fig. C)

Indstil måleværktøjet på en sådan måde, at 45°-laserlinjen markerer den diagonale flisefuge.

Køkkenvæg flises (se Fig. D)

Find først frem til den højde, i hvilken den første fliserække skal starte. Fastgør måleværktøjet med indstillingspladen **10** lodret på væggen, så 90°-laserlinjen viser den næreste kant på den første fliserække.

Flis fra kant (se Fig. E)

Stil måleværktøjet på indstillingspladen **10** op ad kanten, således, at en sidevendt udsparring **11** på indstillingspladen ligger direkte op ad kanten. 0°-laserlinjen bør forløbe parallelt med en kant. 90°-laserlinjen markerer nu den næreste fliserække.

Vedligeholdelse og service

Vedligeholdelse og rengøring

Opbevar og transportér kun måleværktøjet i den medleverede beskyttelsestaske.

Renhold måleværktøjet.

Dyp ikke måleværktøjet i vand eller andre væsker.

Tør snavs af værktøjet med en fugtig, blød klud. Anvend ikke rengørings- eller opløsningsmidler.

Rengør især fladerne ved laserens udgangsåbning med regelmæssige mellemrum og fjern fnug.

Skulle måleværktøjet trods omhyggelig fabrikation og kontrol alligevel holde op med at fungere, skal reparationen udføres af et autoriseret servicecenter for Bosch el-værktøj. Forsøg ikke at åbne måleværktøjet selv.

Måleværktøjets 10-cifrede typenummer (se typeskilt) skal altid angives ved forespørgsler og bestilling af reservedele.

Send altid måleværktøjet til reparation i beskyttelsestasken **12**.

Kundeservice og brugerrådgivning

Kundeservice besvarer dine spørgsmål vedr. reparation og vedligeholdelse af dit produkt samt reservedele. Eksplosionstegninger og informationer om reservedele findes også under:

www.bosch-pt.com

Bosch brugerrådgivningsteamet vil gerne hjælpe dig med at besvare spørgsmål vedr. vores produkter og deres tilbehør.

Produktets 10-cifrede typenummer (se typeskilt) skal altid angives ved forespørgsler og bestilling af reservedele.

64 | Svenska

Dansk

Bosch Service Center
Telegrafvej 3
2750 Ballerup
På www.bosch-pt.dk kan der online bestilles reservedele eller oprettes en reparations ordre.
Tlf. Service Center: 44898855
Fax: 44898755
E-Mail: vaerktoej@dk.bosch.com

Bortskaffelse

Måleværktøj, tilbehør og emballage skal genbruges på en miljøvenlig måde.

Smid ikke måleværktøj og akkuer/batterier ud sammen med det almindelige husholdningsaffald!

Gælder kun i EU-lande:

Iht. det europæiske direktiv 2012/19/EU skal kasseret måleværktøj og iht. det europæiske direktiv 2006/66/EF skal defekte eller opbrugte akkuer/batterier indsamles separat og genbruges iht. gældende miljøforskrifter.

Ret til ændringer forbeholdes.

Svenska**Säkerhetsanvisningar**

Samtliga anvisningar ska läsas och beaktas för att arbetet med mätverktyget ska vara riskfritt och säkert. Om mätverktyget inte används i enlighet med dessa instruktioner, kan de inbyggda skyddsmekanismerna i mätverktyget sluta att fungera korrekt. Håll varselskyltarna på mätverktyget tydligt läsbara. **FÖRVARA DESSA ANVISNINGAR OCH LÅT DEM FÖLJA MED OM MÄTVERKTYGET BYTER ÄGARE.**

► **Se upp - om andra hanterings- eller justeringsutrustningar än de som angivits här eller andra meto-**

der används finns risk för farlig strålningsexposition.

► **Mätverktyget levereras med en varningsskylt (visas på bilden av mätverktyget på grafiksidan med nummer 2).**



► **Klistra medföljande dekal i ditt eget språk över varningsskylten om den avviker från språket i ditt land.**



Rikta inte laserstrålen mot människor eller djur och rikta inte heller själv blicken mot den direkta eller reflekterade laserstrålen. Därigenom kan du blända personer, orsaka olyckor eller skada ögat.

► **Om laserstrålen träffar ögat, blunda och vrid bort huvudet från strålen.**

► **Lasersiktglasögonen får inte användas som skyddsglasögon.** Lasersiktglasögonen förbättrar laserstrålens siktbarhet men skyddar inte mot laserstrålning.

► **Lasersiktglasögonen får inte användas som solglasögon eller i trafiken.** Lasersiktglasögonen skyddar inte fullständigt mot UV-strålning och reducerar förmågan att uppfatta färg.

► **Gör inga ändringar på laseranordningen.**

► **Låt endast kvalificerad fackpersonal reparera mätverktyget med originalreservdelar.** Detta garanterar att mätverktygets säkerhet upprätthålls.

► **Låt inte barn utan uppsikt använda lasermätverktyget.** Risk finns för att personer oavsiktligt bländas.

► **Mätverktyget får inte användas i explosionsfarlig miljö som innehåller brännbara vätskor, gaser eller damm.** Mätverktyg kan ge upphov till gnistor som antänder dammet eller ångorna.



Håll inte mätverktyget och inte heller takmätplattan 14 nära en pacemaker.

Magneterna 4 på undre sidan av mätverktyget och magneten på takmätplattan alstrar ett fält som kan störa pacemakers funktion.

- **Håll mätverktyget och takmätplattan 14 på betryggande avstånd från magnetiska datamedia och magnetiskt känsliga apparater.** Magneterna 4 på undersidan av mätverktyget och magneten på takmätplattan kan ge upphov till förluster av data.

Produkt- och kapacitetsbeskrivning

Fäll upp sidan med illustration av mätverktyget och håll sidan uppfälld när du läser bruksanvisningen.

Ändamålsenlig användning

Mätverktyget är avsett för bestämning och kontroll av rätta vinklar och uppriktning av stenplattor i vinklar om 45° och 90°.

Illustrerade komponenter

Numreringen av komponenterna hänvisar till illustration av mätverktyget på grafiksidan.

- 1 Utloppsöppning för laserstrålning
- 2 Laservarningsskylt
- 3 På-/Av-knapp
- 4 Magneter
- 5 Serienummer
- 6 Batterifackets lock
- 7 Spärr på batterifackets lock
- 8 Batteriindikering
- 9 Lasermåltavla
- 10 Riktplatta
- 11 Urtag på riktplattan
- 12 Skyddsodral
- 13 Lasersiktglasögon*
- 14 Takmätplatta*

*I bruksanvisningen avbildad och beskrivet tillbehör ingår inte i standardleveransen. I vårt tillbehörsprogram beskrivs allt tillbehör som finns.

Tekniska data

Laser för plattläggning	GTL 3
Produktnummer	3 601 K15 200
Arbetsområde (med lasermåltavla eller med takmätplatta)	20 m ¹⁾
Vinkelnoggrannhet	± 0,2 mm/m ²⁾
Driftstemperatur	- 10 °C ... + 50 °C
Lagringstemperatur	- 20 °C ... + 70 °C
Relativ luftfuktighet max.	90 %
Laserklass	2
Lasertyp	635 nm, < 1 mW
C ₆	1
Primärbatterier	4 x 1,5 VLR6 (AA)
Drifttid	
– med 2 laserlinjer	18 h
– med 3 laserlinjer	12 h
Automatisk fränkoppling efter ca	30 min
Vikt enligt EPTA-Procedure 01:2014	0,44 kg
Mått	156 x 102 x 98 mm
Kapslingsklass	IP 54 (dam- och spolsäker)

1) Arbetsområdet kan minska till följd av ogynnsamma omgivningsvillkor (t.ex. direkt solbelysning).

2) Vinkelnoggrannheten mellan 45°-laserlinjen och 90°-laserlinjen är bättre än ± 0,4 mm/m.

Serienumret 5 på typskylten identifierar mätverktyget entydigt.

Montage

Insättning/byte av batterier

För mätverktyget rekommenderar vi alkali-mangan-batterier.

För att öppna batterifackets lock 6 tryck på spärren 7 och fäll upp locket. Sätt in batterierna. Kontrollera korrekt polning enligt märkning på batterifackets insida.

Om batteriindikern 8 blinkar är batterierna svaga. Mätverktyget kan efter första blinket användas ännu ca 2 timmar.

66 | Svenska

Om batteriindikatorn **8** lyser permanent kan inga mätningar längre utföras. Mätverktyget kopplar automatiskt från efter en kort tid.

Alla batterier ska bytas samtidigt. Använd endast batterier av samma fabrikat och med samma kapacitet.

- **Ta bort batterierna om mätverktyget inte används under en längre tid.** Batterierna kan korrodera eller självladdas vid längre tids lagring.

Drift

Driftstart

- **Skydda mätverktyget mot väta och direkt solljus.**
- **Utsätt inte mätverktyget för extrema temperaturer eller temperaturväxlingar.** Lämna inte mätverktyget under en längre tid t. ex. i bilen. Om mätverktyget varit utsatt för större temperaturväxlingar låt det balanseras innan du använder det. Vid extrem temperatur eller temperaturväxlingar kan mätverktygets precision påverkas menligt.
- **Undvik att utsätta mätverktyget för kraftiga stötar och se till att det inte faller i golvet.** Om mätverktyget skadas kan noggrannheten nedsättas. Efter en kraftig stöt eller fall ska laserlinjerna och lodstrålarna kontrolleras mot en känd vågrät eller lodrät referenslinje resp. kontrollerade lodpunkter.

In- och urkoppling

Koppla på mätverktyget med en kort tryckning på På-Av-knappen **3**. Mätverktyget sänder genast efter inkopplingen de tre laserstrålarna 0°, 45° och 90° genom öppningarna **1**. Dessutom tänds batteriindikatorn **8** i 3 s.

- **Rikta aldrig laserstrålen mot människor eller djur och rikta inte heller blicken mot laserstrålen även om du står på längre avstånd.**

Tryck ytterligare en gång på På-Av-knappen **3** för att ändra mätverktygets funktion från visning av 3-linjer till visning av 2-linjer: Nu visas endast laserlinjerna 0° och 90°.

Koppla från mätverktyget med en tredje tryckning på På-Av-knappen **3**.

Avaktivering av frånkopplingsautomatiken

Mätverktyget kopplar automatiskt från efter 30 minuters användning.

Avaktivera frånkopplingsautomatiken genom att vid påkopplingen av mätverktyg hålla På-Av-knappen **3** intryckt i 3 s. Som ett tecken på att fränslagsautomatiken är avaktiverad blinkar laserlinjerna en kort stund efter påkopplingen.

- **Lämna inte påkopplat mätverktyg utan uppsikt, stäng alltid av mätverktyget efter avslutat arbete.** Risk finns att andra personer bländas av laserstrålen.

Aktivera frånkopplingsautomatiken genom att koppla från mätverktyget och sedan koppla på mätverktyget med en kort tryckning på På-Av-knappen **3**. Efter påkopplingen blinkar inte laserlinjerna.

Vinkelnoggrannhet

Noggrannhetsinverkan

Det största inflytandet utövar omgivningstemperaturen. Speciellt temperaturdifferenser från marken uppåt kan avlänka laserstrålen.

Ställ därför mätverktyget så nära arbetsytan som möjligt och fäst mätverktyget med undersidan parallell med arbetsytan.

Förutom yttre påverkan kan även apparatspecifik påverkan (som fall eller stötar) leda till avvikelser. Kontrollera därför nivelleringsnoggrannheten innan varje gång du börjar arbeta.

Kontroll av vinkelnoggrannheten

För kontrollen behövs en fri yta på ca 10 x 5 m på ett stabilt och plant underlag.

Om mätverktyget vid en av dessa kontroller överskrider maximal avvikelse bör det lämnas in för reparation till en Bosch-service.

Kontroll av vinkelnoggrannheten mellan laserlinjerna 0° och 90°

- Placera mätverktyget ett hörn av mätytan. Koppla på mätverktyget och rikta in det så att 0°-laserlinjen följer den långa sidan av mätytan och 90°-laserlinjen den korta sidan av mätytan.

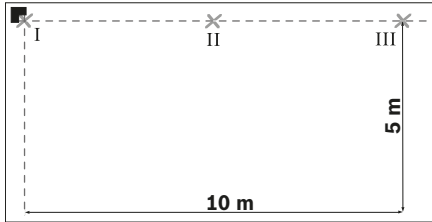

- Märk upp laserlinjernas skärningspunkt på underlaget (punkt I). Märk dessutom upp 0°-laserlinjen på 5 m avstånd (punkt II) och på 10 m avstånd (punkt III).

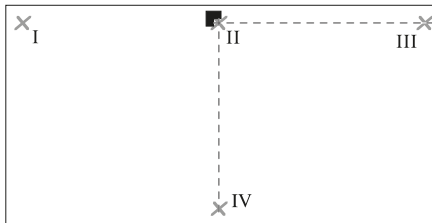

- Placera mätverktyget (utan att vrida det) på avståndet 5 m så att laserlinjernas skärningspunkt överensstämmer med den uppmärkta punkten II och 0°-laserlinjen löper genom punkt III. Märk upp 90°-laserlinjen på 5 m avstånd (punkt IV).

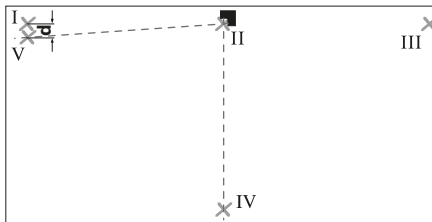

- Vrid mätverktyget 90° så att 0°-laserlinjen löper genom punkt IV. Då ska laserlinjernas skärningspunkt överensstämma med punkt II.
- Märk upp 90°-laserlinjen på 5 m avstånd som punkt V så nära punkt I som möjligt.

- Differensen **d** mellan de båda punkterna V och I är 0°-laserlinjens och 90°-laserlinjens faktiska avvikelse från en rät vinkel.

På mätsträckan som är $2 \times 5 \text{ m} = 10 \text{ m}$ får avvikelsern uppgå till högst: $10 \text{ m} \times \pm 0,2 \text{ mm/m} = \pm 2 \text{ mm}$.
Differensen **d** mellan punkterna I och V får vara högst 2 mm.

Kontroll av vinkelnoggrannheten mellan laserlinjerna 0° och 45°

- Placera mätverktyget ett hörn av mätytan. Koppla på mätverktyget och rikta in det så att 0°-laserlinjen följer den långa sidan av mätytan och 90°-laserlinjen den korta sidan av mätytan.

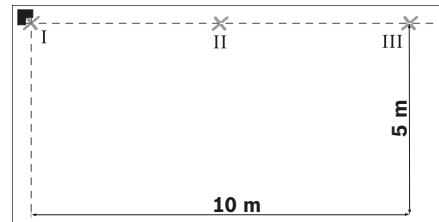

- Märk upp laserlinjernas skärningspunkt på underlaget (punkt I). Märk dessutom upp 0°-laserlinjen på 5 m avstånd (punkt II) och på 10 m avstånd (punkt III).

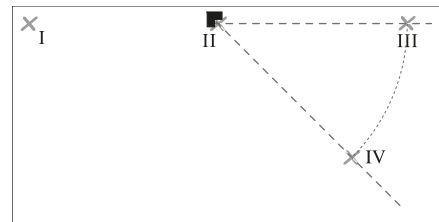

- Placera mätverktyget (utan att vrida det) på avståndet 5 m så att laserlinjernas skärningspunkt överensstämmer med den uppmärkta punkten II och 0°-laserlinjen löper genom punkt III. Märk upp 45°-laserlinjen på 5 m avstånd (punkt IV).

68 | Svenska

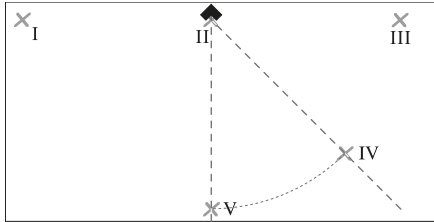

- Vrid mätverktyget 45° så att 0°-laserlinjen löper genom punkt IV. Då ska laserlinjernas skärningspunkt överensstämma med punkt II. Märk upp 45°-laserlinjen på 5 m avstånd som punkt V.

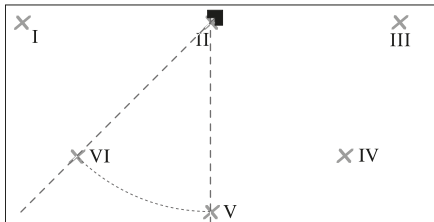

- Vrid mätverktyget 45° så att 0°-laserlinjen löper genom punkt V. Då ska laserlinjernas skärningspunkt överensstämma med punkt II. Märk upp 45°-laserlinjen på 5 m avstånd som punkt VI.

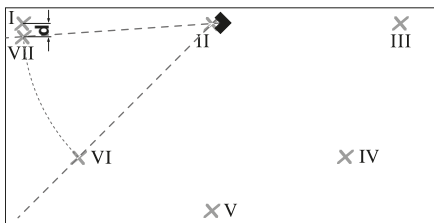

- Vrid mätverktyget 45° så att 0°-laserlinjen löper genom punkt VI. Då ska laserlinjernas skärningspunkt överensstämma med punkt II.

- Märk upp 45°-laserlinjen på 5 m avstånd som punkt VII så nära punkt I som möjligt.
- Differensen **d** mellan de båda punkterna VII och I är 0°-laserlinjens och 45°-laserlinjens faktiska avvikelse.

På mätsträckan som är $4 \times 5 \text{ m} = 20 \text{ m}$ får avvikelsten uppgå till högst: $20 \text{ m} \times \pm 0,4 \text{ mm/m}^* = \pm 8 \text{ mm}$.
Differensen **d** mellan punkterna I och VII får vara högst 8 mm.

* Värdet $\pm 0,4 \text{ mm/m}$ består av vinkelnoggrannheten $\pm 0,2 \text{ mm/m}$ och ett tillägg på $0,2 \text{ mm/m}$ för osäkerheten vid vridningen.

Arbetsanvisningar

- **Placera alltid mätverktyget plant på underlaget eller fäst det plant på en vägg.** Om mätverktyget placeras ojämnt blir vinkeln mindre än 45° resp. 90°.
- **Använd alltid laserlinjens centrum för märkning.** Laserpunktens bredd förändras i relation till avståndet.
- **Använd aldrig en sådan laserlinje som ett mätverktyg på golvet visar på väggen för uppriktning.** Mätverktyget är inte självnivellerande och därför är linjen på väggen förvrängd.
- **Referenspunkten vid uppriktning av plattor är skärningspunkten P mellan laserlinjer direkt från mätverktyget. För överföring av en vinkel måste mätverktyget vridas vid skärningspunkten, se bild F.**
- **Ställ mätverktyget på en ren riktplatta 10.** Mätverktyget står inte jämnt på en riktplatta om plattans yta är ojämn eller förorenad och kan därför ge felaktiga mätresultat.

Användning med riktplatta (se bilder D – E)

Med hjälp av en riktplatta **10** kan mätverktyget ställas plant på ett ojämnt eller löst underlag.

Riktplattan **10** är också lämplig som väggfäste för mätverktyget. Montera riktplattan stadigt så att den inte kan förskjutas på en vägg eller på en lutande yta t. ex. med vanliga skruvar. Använd ett vattenpass för att ställa in riktplattan plant på ytan.

Placera mätverktyget i rätt läge på riktplattan: Fäst mätverktyget med magneterna **4** på väggfästet **10**. Linjenätet på riktplattans övre yta underlättar en noggrann positionering av mätverktyget. Placera riktplattan vid en

referenskant eller ett murutsprång för överföring av 90° resp. 45°-vinklar och ställ in mätverktyget såsom övre sidan av riktplattan visar.

Användning av lasermåltavla/takmätplatta (se bild A)

Lasermåltavlan **9** eller takmätplattan **14** förbättrar laserstrålens synlighet när förhållandena är svåra eller avstånden är stora.

Den reflekterande halva delen av lasermåltavlan **9** förbättrar laserlinjens synlighet. Laserlinjen är också synlig bakom lasermåltavlan genom den transparenta delen.

Takmätplattan **14** (tillbehör) kan även användas för vinnning av laserlinjerna. Liksom lasermåltavlan är den ena halvan av takmätplattan reflekterande och den andra transparent.

Lasersiktglasögon (tillbehör)

Lasersiktglasögonen filtrerar bort omgivningsljuset. Härvid verkar laserns röda ljus klarare.

- ▶ **Lasersiktglasögonen får inte användas som skyddsglasögon.** Lasersiktglasögonen förbättrar laserstrålens siktbarhet men skyddar inte mot laserstrålning.
- ▶ **Lasersiktglasögonen får inte användas som solglasögon eller i trafiken.** Lasersiktglasögonen skyddar inte fullständigt mot UV-strålning och reducerar förmågan att uppfatta färg.

Användningsexempel

Kontroll av räta vinklar (se bild A)

Placera mätverktyget i ett hörn av rummet och ställ in det så att 0°-laserlinjen är parallell med en referenslinje (t. ex. en vägg). Mät avståndet mellan laserlinjen och referenslinjen direkt vid mätverktyget och på så långt avstånd från mätverktyget som möjligt. Rikta in mätverktyget så att båda avstånden är lika stora.

Mät sedan på minst två olika ställen avståndet mellan 90°-laserlinjen och väggen. Om avstånden till 90°-laserlinjen är lika så är väggarna i rät vinkel.

Plattläggning med kvadratisk mönster (se bild B)

Placera mätverktyget i ett hörn så att 0°-laserlinjen är parallell med en vägg. Lägg den första kvadratiske plattan i skärningspunkten mellan 0°- och 90°-laserlinjen.

Plattläggning i diagonalmönster (se bild C)

Placera mätverktyget så att 45°-laserlinjen markerar ut plattornas fogar.

Läggning av kakelrad i kök (se bild D)

Ta reda på den höjd där den första kakelraden börjar. Fäst mätverktyget på riktplattan **10** lodrätt på väggen så att 90°-laserlinjen visar undre kanten av den första kakelraden.

Utgående från kakelkant (se bild E)

Placera mätverktyget på riktplattan **10** vid kanten och så att ett av riktplattans sidouttag **11** ligger direkt an mot kanten. Då bör 0°-laserlinjen löpa parallellt med en kant. Undre kakelraden markeras av 90°-laserlinjen.

Underhåll och service

Underhåll och rengöring

Lagra och transportera mätverktyget endast i det skydds-fodral som medlevererats.

Se till att mätverktyget alltid hålls rent.

Mätverktyget får inte doppas i vatten eller andra vätskor.

Torka av mätverktyget med en fuktig, mjuk trasa. Använd inte rengörings- eller lösningsmedel.

Rengör regelbundet speciellt ytorna kring laserns utloppsöppning och se till ludd avlägsnas.

Om störningar uppstår i mätverktyget trots exakt tillverkning och sträng kontroll bör reparationen utföras av en auktoriserad serviceverkstad för Bosch elverktyg. Ta inte isär mätverktyget på egen hand.

Var vänlig ange vid förfrågningar och reservdelsbeställningar produktnummer som består av 10 siffror och som finns på mätverktygets typskylt.

För reparation ska mätverktyget skickas in i skyddsfodralet **12**.

Kundtjänst och användarrådgivning

Kundservicen ger svar på frågor beträffande reparation och underhåll av produkter och reservdelar. Sprängskisser och information om reservdelar hittar du på:

www.bosch-pt.com

Bosch användarrådgivningsteamet hjälper gärna vid frågor som gäller våra produkter och tillbehör.

70 | Norsk

Ange alltid vid förfrågningar och reservdelsbeställningar det 10-siffriga produktnumret som finns på produktens typskylt.

Svenska

Bosch Service Center
Telegrafvej 3
2750 Ballerup
Danmark
Tel.: (08) 7501820 (inom Sverige)
Fax: (011) 187691

Avfallshantering

Mätverktyg, tillbehör och förpackning ska omhändertas på miljövänligt sätt för återvinning.

Släng inte mätverktyg och inte heller batterier i hushålls-avfall!

Endast för EU-länder:

Enligt europeiska direktivet 2012/19/EU måste obrukbara mätverktyg och enligt europeiska direktivet 2006/66/EG felaktiga eller förbrukade batterier separat omhändertas och på miljövänligt sätt lämnas in för återvinning.

Ändringar förbehålles.

Norsk**Sikkerhetsinformasjon**

Alle anvisningene må leses og følges for at måleverktøyet skal kunne brukes uten fare og på en sikker måte. Hvis måleverktøyet ikke brukes i samsvar med de foreliggende anvisningene, kan de integrerte beskyttelsesinnretningene bli skadet. Varselskilt på måleverktøyet må alltid være synlige og lesbare. **OPPBEVAR DISSE ANVISNINGENE PÅ ET TRYGT STED, OG LA DEM FØLGE MED HVIS MÅLEVERKTØYET SKAL BRUKES AV ANDRE.**

- **OBS!** Hvis det brukes andre betjenings- eller justeringsinnretninger enn de vi har angitt her eller det utføres andre bruksmetoder, kan dette føre til en farlig stråle-eksponering.
- Måleverktøyet leveres med et advarselsskilt (på bildet av måleverktøyet på siden med bildene er dette merket med nummer 2).



- Hvis teksten på advarselsskiltet ikke er på ditt språk, må du lime en etikett på ditt språk over dette skiltet før du tar produktet i bruk.



Retts aldri laserstrålen mot personer eller dyr, og se ikke selv rett inn i den direkte eller reflekterte laserstrålen. Det kan føre til blinding, uhell og øyeskader.

- Ved øyekontakt med laserstrålen må øyet lukkes bevisst og hodet straks beveges bort fra strålen.
- Bruk laserbrillene aldri som beskyttelsesbriller. Laserbrillene er til bedre registrering av laserstrålen, men de beskytter ikke mot laserstrålingen.

► **Bruk laserbrillene aldri som solbriller eller i trafikken.** Laserbrillene gir ingen fullstendig UV-beskyttelse og reduserer fargeregistreringen.

► **Det må ikke gjøres endringer på laserutstyret.**

► **Måleverktøyet skal alltid kun repareres av kvalifisert fagpersonale og kun med originale reservedeler.** Slik opprettholdes måleverktøyet sikkerhet.

► **La aldri barn bruke laser-måleverktøyet uten oppsyn.** Du kan ufrivillig blende personer.

► **Ikke arbeid med måleverktøyet i eksplosjonsutsatte omgivelser – der det befinner seg brennbare væsker, gass eller støv.** I måleverktøyet kan det oppstå gnister som kan antenne støv eller damper.



Ikke bruk måleverktøyet og takmåleplaten 14 i nærheten av pacemakere.

Med magnetene 4 på undersiden av måleverktøyet og magnetene på tak-måleplaten opprettes et felt som kan innskrenke funksjonen til pacemakere.

► **Hold måleverktøyet og tak-måleplaten 14 unna magnetiske databærere og magnetisk ømfintlige apparater.** Med virkningen til magnetene 4 på undersiden av måleverktøyet og til magnetene på tak-måleplaten kan det oppstå irreversible datatap.

Produkt- og ytelsesbeskrivelse

Brett ut utbrettssiden med bildet av måleverktøyet, og la denne siden være utbrettet mens du leser bruksanvisningen.

Formålmessig bruk

Måleverktøyet er beregnet til beregning og kontroll av rette vinkler og til oppretting av fliser i en vinkel på 45° og 90°.

Illustrerte komponenter

Nummereringen av de illustrerte komponentene gjelder for bildet av måleverktøyet på illustrasjonssiden.

- 1 Utgang laserstråle
- 2 Laser-advarselsskilt
- 3 På-/av-tast
- 4 Magneter

5 Serienummer

6 Deksel til batterirom

7 Låsing av batteridekselet

8 Batteri-indikator

9 Laser-målplate

10 Opprettingsplate

11 Utsparing på opprettingsplaten

12 Beskyttelsesveske

13 Laserbriller*

14 Takmåleplate*

*Illustrert eller beskrevet tilbehør inngår ikke i standard-leveransen. Det komplette tilbehøret finner du i vårt tilbehørsprogram.

Tekniske data

Fliselaser	GTL 3
Produktnummer	3 601 K15 200
Arbeidsområde (med laser-måltavle eller takplate)	20 m ¹)
Vinkelnøyaktighet	± 0,2 mm/m ²)
Driftstemperatur	- 10 °C ... + 50 °C
Lagertemperatur	- 20 °C ... + 70 °C
Relativ luftfuktighet max.	90 %
Laserklasse	2
Lasertype	635 nm, < 1 mW
C ₆	1
Batterier	4 x 1,5 V LR6 (AA)
Driftsvarighet	
– med 2 laserlinjer	18 h
– med 3 laserlinjer	12 h
Automatisk utkopling etter ca.	30 min
Vekt tilsvarende EPTA-Procedure 01:2014	0,44 kg

1) Arbeidsområdet kan reduseres på grunn av ugunstige omgivel-sesvilkår (f.eks. direkte sol).

2) Vinkelnøyaktigheten mellom 45°-laserlinjen og 90°-laserlinjen er maks. ± 0,4 mm/m.

Serienummeret 5 på typeskiltet er til en entydig identifisering av måleverktøyet.

72 | Norsk

Fliselaser	GTL 3
Mål	156 x 102 x 98 mm
Beskyttelsestype	IP 54 (støv- og sprutvannbeskyttet)

1) Arbeidsområdet kan reduseres på grunn av ugunstige omgivelsesvilkår (f. eks. direkte sol).

2) Vinkelnøyaktigheten mellom 45°-laserlinjen og 90°-laserlinjen er maks. ±0,4 mm/m.

Serienummeret **5** på typeskiltet er til en entydig identifisering av måleverktøyet.

Montering

Innsetting/utskifting av batterier

Til drift av måleverktøyet anbefales det å bruke alkalimangan-batterier.

Til åpning av batteriromdekslet **6** trykker du låsen **7** i pilretning og slår opp batteriromdekslet. Sett inn batteriene. Pass på korrekt poling som vist på innersiden av batterirommet.

Hvis batteri-indikatoren **8** blinker svakt er batteriene svake. Måleverktøyet kan etter første blinking fremdeles brukes i ca. 2 h.

Når batteri-indikatoren **8** lyser kontinuerlig, kan det ikke lenger utføres målinger. Måleverktøyet kobles automatisk ut etter kort tid.

Skift alltid ut alle batteriene på samme tid. Bruk kun batterier fra en produsent og med samme kapasitet.

- ▶ **Ta batteriene ut av måleverktøyet, når du ikke bruker det over lengre tid.** Batteriene kan korrodere ved lengre tids lagring og lades ut automatisk.

Bruk

Igangsetting

- ▶ **Beskytt måleverktøyet mot fuktighet og direkte solstråling.**
- ▶ **Ikke utsett måleverktøyet for ekstreme temperaturer eller temperatursvingninger.** La det f. eks. ikke ligge i bilen over lengre tid. La måleverktøyet først tempereres ved større temperatursvingninger før du tar det i bruk. Ved ekstreme temperaturer eller tempera-

tursvingninger kan presisjonen til måleverktøyet innskrenkes.

- ▶ **Unngå heftige støt eller fall.** Skader på måleverktøyet kan innskrenke nøyaktigheten. Etter et kraftig støt eller fall må laserlinjene hhv. loddestrålene til kontroll sammenlignes med en kjent loddrett hhv. vannrett referanselinje hhv. med kontrollerte loddepunkter.

Inn-/utkobling

Til **innkobling** av måleverktøyet trykker du en gang kort på på-/av-tasten **3**. Rett etter innkoplingen sender måleverktøyet tre laserlinjer 0°, 45° og 90° ut av utgangsåpningene **1**, dessuten lyser batteri-indikatoren **8** i 3 s.

- ▶ **Retts aldri laserstrålen mot personer eller dyr og se ikke selv inn i laserstrålen, heller ikke fra lang avstand.**

Ved andre trykking på på-/av-tasten **3** kopler måleverktøyet om fra 3-linje-drift til 2-linje-drift: Det vises kun 0°- og 90°-laserlinjen.

Til **utkobling** av måleverktøyet trykker du en tredjed gang på på-/av-tasten **3**.

Deaktivering av automatisk utkobling

Måleverktøyet kobles automatisk ut etter 30 min. drift.

Til deaktivering av den automatiske utkoblingen trykker du ved innkopling av måleverktøyet i 3 s på på-/av-tasten **3**. Hvis den automatiske utkoblingen er deaktivert, blinker laserlinjene kort til bekreftelse etter innkoplingen.

- ▶ **Ikke la det innkoblede måleverktøyet stå uten oppsyn og slå måleverktøyet av etter bruk.** Andre personer kan blendes av laserstrålen.

Til aktivering av den automatiske utkoblingen, kopler du måleverktøyet av og på igjen med en kort trykking på på-/av-tasten **3**. Etter innkopling blinker laserlinjene ikke.

Vinkelnøyaktighet

Presisjonsinnflytelser

Den største innflytelsen har omgivelsestemperaturen. Særskiilt temperatursforskjeller fra bakken og oppover kan avlede laserstrålen.

Sett derfor måleverktøyet på så nær arbeidsflaten som mulig og fest det med undersiden helst parallelt mot arbeidsflaten.

I tillegg til ekstern påvirkning kan også apparatspesifikk påvirkning (f.eks. fall eller harde slag) føre til avvik. Kontroller derfor alltid nivelleringsnøyaktigheten før du starter arbeidet.

Kontroll av vinkelnøyaktigheten

Til kontrollen trenger du en fri flate på ca. 10 x 5 m på en fast, plan undergrunn.

Dersom måleverktøyet ved kontroll overskrider maksimalt avvik, må det repareres av Bosch service-/garanti-verksted.

Kontroll av vinkelnøyaktighet mellom 0°- og 90°-laserlinje

- Sett måleverktøyet i et av hjørnene på måleflaten. Slå på måleverktøyet og rett det slik opp at 0°-laserlinjen går langs den lange siden på måleflaten og 90°-laserlinjen går langs den korte siden på måleflaten.

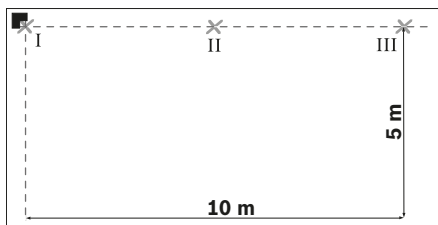

- Avmerk krysspunktene til laserlinjene på bakken (punkt I). Avmerk dessuten midten på 0°-laserlinjen i 5 m avstand (punkt II) og i 10 m avstand (punkt III).

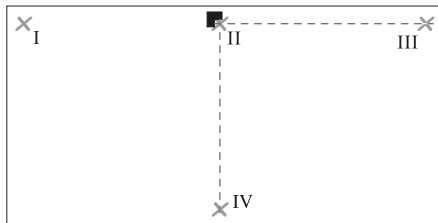

- Sett måleverktøyet (uten å snu det) slik på i 5 m avstand at krysspunktet til laserlinjene treffer på det allerede avmerkede punktet II og 0°-laserlinjen går gjennom punkt III.

Avmerk midten på 90°-laserlinjen i 5 m avstand (punkt IV).

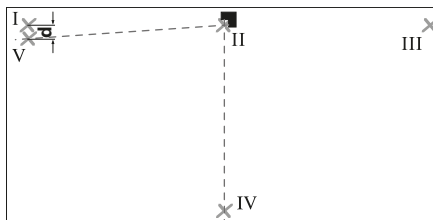

- Drei måleverktøyet slik 90°, at midten på 0°-laserlinjen går gjennom punkt IV. Krysningspunktet til laserlinjene må fortsatt være på punkt II.
- Avmerk midten på 90°-laserlinjen i 5 m avstand som punkt V så nærme punkt I som mulig.
- Differansen **d** mellom de to punktene V og I tilsvarer det virkelige avviket til 0°-laserlinjen og 90°-laserlinjen fra rett vinkel.

På målestrekningen $2 \times 5 \text{ m} = 10 \text{ m}$ er det maksimale tillatte avviket: $10 \text{ m} \times \pm 0,2 \text{ mm/m} = \pm 2 \text{ mm}$.

Differansen **d** mellom punktene I og V kan være maksimalt 2 mm.

Kontroll av vinkelnøyaktighet mellom 0°- og 45°-laserlinje

- Sett måleverktøyet i et av hjørnene på måleflaten. Slå på måleverktøyet og rett det slik opp at 0°-laserlinjen går langs den lange siden på måleflaten og 90°-laserlinjen går langs den korte siden på måleflaten.

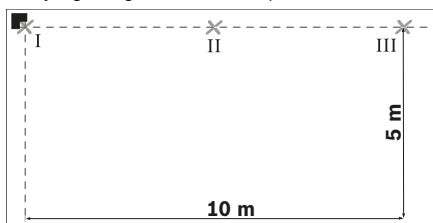

- Avmerk krysspunktene til laserlinjene på bakken (punkt I). Avmerk dessuten midten på 0°-laserlinjen i 5 m avstand (punkt II) og i 10 m avstand (punkt III).

74 | Norsk

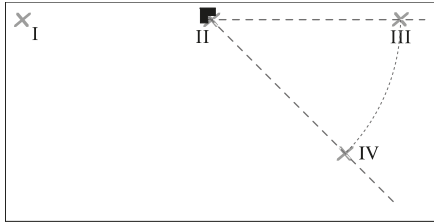

- Sett måleverktøyet (uten å snu det) slik på i 5 m avstand at krysningspunktet til laserlinjene treffer på det allerede avmerkede punktet II og 0°-laserlinjen går gjennom punkt III. Avmerk 45°-laserlinjen i 5 m avstand (punkt IV).

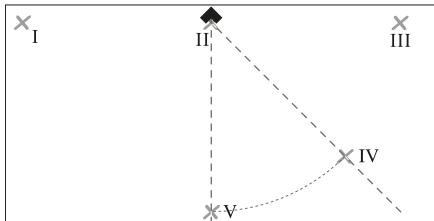

- Drei måleverktøyet slik 45°, at midten på 0°-laserlinjen går gjennom punkt IV. Krysningspunktet til laserlinjene må fortsatt være på punkt II. Avmerk 45°-laserlinjen i 5 m avstand som punkt V.

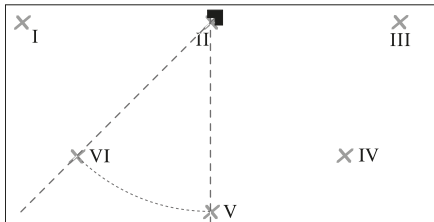

- Drei måleverktøyet slik 45°, at midten på 0°-laserlinjen går gjennom punkt V. Krysningspunktet til laserlinjene må fortsatt være på punkt II. Avmerk 45°-laserlinjen i 5 m avstand som punkt VI.

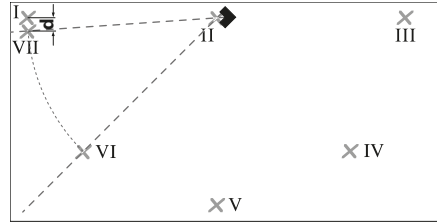

- Drei måleverktøyet slik 45°, at midten på 0°-laserlinjen går gjennom punkt VI. Krysningspunktet til laserlinjene må fortsatt være på punkt II.
- Avmerk midten på 45°-laserlinjen i 5 m avstand som punkt VII så nærme punkt I som mulig.
- Differansen **d** mellom de to punktene VII og I tilsvarer det virkelige avviket til 0°-laserlinjen og 45°-laserlinjen.

På målestrekningen 4 x 5 m = 20 m er det maksimale tillatte avviket: $20 \text{ m} \times \pm 0,4 \text{ mm/m}^* = \pm 8 \text{ mm}$. Differansen **d** mellom punktene I og VII kan være maksimalt 8 mm.

* Verdien $\pm 0,4 \text{ mm/m}$ oppstår av vinkelnøyaktigheten $\pm 0,2 \text{ mm/m}$ pluss en mulig usikkerhet ved dreining på $0,2 \text{ mm/m}$.

Arbeidshenvisninger

- ▶ **Sett måleverktøyet alltid plant på bakken hhv. fest det plant på veggen.** Ved ujevn oppstilling hhv. festing er vinkelen mindre enn 45° hhv. 90°.
- ▶ **Bruk alltid kun midten på laserlinjen til markering.** Bredden til laserlinjen endres med avstanden.
- ▶ **Bruk aldri laserlinjene til oppretting som måleverktøyet på bakken sender mot veggen.** Måleverktøyet er ikke selvnivellerende, linjen på veggen er derfor ikke nøyaktig.
- ▶ **Referansepunktet til oppretting av fliser er snittpunktet P til laserlinjene rett foran måleverktøyet. Til overføring av en vinkel må måleverktøyet dreies på dette snittpunktet, se bilde F.**

- **Sett måleverktøyet kun på en ren opprettingsplate 10.** En ujevn, tilsmusset overflate på opprettingsplaten fører til at måleverktøyet ikke står plant og kan forfalske måleresultatene.

Arbeid med opprettingsplaten (se bildene D – E)

Ved hjelp av opprettingsplaten **10** kan du plassere måleverktøyet plant også på ujevn eller løs bakke.

Opprettingsplaten **10** er også egnet som veggholder for måleverktøyet. Fest opprettingsplaten sikkert mot skliing på en vegg eller en skrå flate, f. eks. med skruer (vanlige). Bruk et vater, for å plassere opprettingsplaten plant på flaten.

Plassering av måleverktøyet på opprettingsplaten:

Sett måleverktøyet med magnetene **4** på undersiden på opprettingsplaten **10**. Linjenettet på oversiden av opprettingsplaten er til hjelp til en nøyaktig plassering av måleverktøyet. Til overføring av 90°- hhv. 45°-vinkler legger du opprettingsplaten langs en referansekant eller på en murkant og setter måleverktøyet slik på som vist på oversiden av opprettingsplaten.

Arbeid med laser-måltavlen/takmåleplaten (se bilde A)

Laser-måltavlen **9** eller takmåleplaten **14** forbedrer laserstrålens synlighet ved ugunstige vilkår og store avstander.

Den reflekterende halvdel til laser-målplaten **9** forbedrer laserlinjens synlighet, med den transparente halvdel er laserlinjen også synlig fra baksiden på laser-målplaten.

Takmåleplaten **14** (tilbehør) kan også brukes til anvisning av laserlinjer. Som laser-måltavlen har den en reflekterende og en transparent halvdel.

Laserbriller (tilbehør)

Laserbrillene filtrerer bort omgivelseslyset. Slik vises det røde lyset til laseren lysere for øyet.

- **Bruk laserbrillene aldri som beskyttelsesbriller.** Laserbrillene er til bedre registrering av laserstrålen, men de beskytter ikke mot laserstrålingen.
- **Bruk laserbrillene aldri som solbriller eller i trafikken.** Laserbrillene gir ingen fullstendig UV-beskyttelse og reduserer fargeregistreringen.

Arbeidseksempler

Kontroll av rett vinkel (se bilde A)

Sett måleverktøyet i et hjørne i rommet og plasser det slik at 0°-laserlinjen går parallelt til referanselinjen (f. eks. vegg). Mål avstanden mellom laserlinje og referanselinje direkte på måleverktøyet og i en så stor avstand fra måleverktøyet som mulig. Rett måleverktøyet opp slik at begge avstandene er like store.

Mål deretter på minst to forskjellige punkter avstandene mellom 90°-laserlinjen og vegg. Hvis avstandene på 90°-laserlinjen er like, står veggene i rett vinkel.

Legging med kvadratisk flisemønster (se bilde B)

Sett måleverktøyet i et hjørne, slik at 0°-laserlinjen går parallell til vegg. Legg den første kvadratiske flisen på snittpunktet til 0°- og 90°-laserlinjen.

Legging i diagonalmønster (se bilde C)

Plasser måleverktøyet slik at 45°-laserlinjen markerer den diagonale flisefugen.

Flislegging kjøkkenvegger (se bilde D)

Finn først ut høyden den første flisrekken skal begynne i. Fest måleverktøyet med opprettingsplaten **10** loddrett på vegg, slik at 90°-laserlinjen viser nedre kant på første flisrekke.

Flislegging fra kant (se bilde E)

Sett måleverktøyet på opprettingsplaten **10** mot kanten, slik at en side-utsparing **11** på opprettingsplaten ligger direkte mot kanten. 0°-laserlinjen skal gå parallell til en kant. 90°-laserlinjen markerer nå nedre flisrekke.

Service og vedlikehold

Vedlikehold og rengjøring

Måleverktøyet må kun lagres og transporteres i medlevert beskyttelsesvesken.

Hold måleverktøyet alltid rent.

Dypp aldri måleverktøyet i vann eller andre væsker.

Tørk smussen av med en fuktig, myk klut. Ikke bruk rengjørings- eller løsemidler.

Rengjør spesielt flatene på utgangspåningen til laseren med jevne mellomrom og pass på loing.

76 | Suomi

Hvis måleverktøyet til tross for omhyggelige produksjons- og kontrollmetoder en gang skulle svikte, må reparasjonen utføres av et Bosch service-/garantiverksted. Du må ikke åpne måleverktøyet selv.

Ved alle forespørsler og reservedelsbestillinger må du oppgi det 10-sifrede produktnummeret som er angitt på måleverktøyetstypeskilt.

Send måleverktøyet inn til reparasjon i beskyttelsesvesken **12**.

Kundeservice og rådgivning ved bruk

Kundeservicen svarer på dine spørsmål om reparasjon og vedlikehold av produktet samt om reservedeler.

Sprengskisser og informasjon om reservedeler finner du også på:

www.bosch-pt.com

Bosch rådgivningsteamet hjelper deg gjerne ved spørsmål angående våre produkter og deres tilbehør.

Ved alle forespørsler og reservedelsbestillinger må du oppgi det 10-sifrede produktnummeret som er angitt på produktets typeskilt.

Norsk

Robert Bosch AS
Postboks 350
1402 Ski
Tel.: 64 87 89 50
Faks: 64 87 89 55

Deponering

Måleverktøy, tilbehør og emballasje må leveres inn til miljøvennlig gjenvinning.

Måleverktøy og batterier må ikke kastes i vanlig søppel!

Kun for EU-land:



Iht. det europeiske direktivet 2012/19/EU om ubrukkelige måleapparater og iht. det europeiske direktivet 2006/66/EC må defekte eller oppbrukte batterier/oppladbare batterier samles inn adskilt og leveres inn til en miljøvennlig resirkulering.

Rett til endringer forbeholdes.

Suomi

Turvallisuusohjeita



Kaikki ohjeet on luettava ja niitä on noudatettava, jotta mittaustyökalua voitaisiin käyttää turvallisesti. Jos mittaustyökalua ei käytetä oheisia ohjeita noudattaen, tämä voi aiheuttaa haittaa

mittaustyökaluun kuuluville suojaustoimenpiteille. Älä koskaan peitä tai poista mittaustyökalussa olevia varoituskilpiä. SÄILYÄ NÄMÄ OHJEET HUOLELLISESTI JA LUOVUTA NE MITTAUSTYÖKALUN MUKANA, JOS LUOVUTAT LAITTEEN EDELLEEN.

- **Varoitus – jos käytetään muita, kuin tässä mainittuja käyttö- tai säätölaitteita tahi menetellään eri tavalla, saattaa tämä johtaa vaarallisen säteilyn altistukseen.**
- **Mittaustyökalu toimitetaan varustettuna varoituskilvellä (mittaustyökalun grafiikkasivulla olevassa kuvassa merkitty numerolla 2).**



- **Jos varoituskilven teksti ei ole sinun kielelläsi, liimaa ennen ensimmäistä käyttöä toimitukseen kuuluva, oman kielesi tarra alkuperäisen kilven päälle.**



Älä suuntaa lasersädettä ihmisiin tai eläimiin äläkä myöskään itse katso suoraan kohti tulevaan tai heijastuneeseen lasersäteeseen. Lasersäde voi aiheuttaa häikäistymistä, onnettomuuksia tai vaurioittaa silmiä.

- **Jos lasersäde osuu silmään, sulje silmät tarkoituksella ja käännä pää välittömästi pois säteen linjalta.**

- ▶ **Älä käytä lasertarkkailulaseja suojalaseina.** Lasertarkkailulasiin tarkoitus on erottaa lasersäde paremmin, ne eivät kuitenkaan suojaa lasersäteeltä.
- ▶ **Älä käytä lasertarkkailulaseja aurinkolaseina tai tieliikenteessä.** Lasertarkkailulasit eivät anna täydellistä UV-suojaa, ja ne alentavat värien erotuskykyä.
- ▶ **Älä tee mitään muutoksia laserlaitteistoon.**
- ▶ **Anna ainoastaan koulutettujen ammattihenkilöiden korjata mittaustyökalusi ja salli korjauksiin käytettävän vain alkuperäisiä varaosia.** Täten varmistat, että mittaustyökalu säilyy turvallisena.
- ▶ **Älä anna lasten käyttää lasermittaustyökalua ilman valvontaa.** He voivat tahattomasti sokaista ihmisiä.
- ▶ **Älä työskentele mittaustyökalulla räjähdysalttiissa ympäristössä, jossa on palavaa nestettä, kaasua tai pölyä.** Mittaustyökalussa voi muodostua kipinöitä, jotka saattavat sytyttää pölyn tai höyryt.



Älä käytä mittaustyökalua tai siihen kuuluvaa kattomittauslaattaa 14 sydämentahdistimien lähellä. Kattomittauslaatan pohjassa olevan magneetin 4 johdosta syntyy kenttä, joka voi häiritä sydämentahdistimia.

- ▶ **Pidä mittaustyökalu ja siihen kuuluva kattomittauslaatta 14 poissa magneettisista taltioista ja magnetismille herkistä laitteista.** Mittaustyökalun pohjassa sekä kattomittauslaatan sijaitsevat magneetit 4 saattavat aikaansaada pysyvän tietohäviön.

Tuotokuvaus

Käännä auki taittosivu, jossa on mittaustyökalun kuva ja pidä se uloskäännettynä lukiessasi käyttöohjetta.

Määräyksenmukainen käyttö

Mittaustyökalu on tarkoitettu suorien kulmien mittaukseen ja tarkistukseen sekä laattojen suuntaukseen 45° ja 90° kulmassa.

Kuvassa olevat osat

Kuvassa olevien osien numerointi viittaa grafiikkasivussa olevaan mittaustyökalun kuvaan.

- 1 Lasersäteen ulostuloaukko
- 2 Laservaroituskilpi
- 3 Käynnistuspainike
- 4 Magneetit
- 5 Sarjanumero
- 6 Paristokotelon kansi
- 7 Paristokotelon kannen lukitus
- 8 Paristokunnan osoitus
- 9 Lasertähtäintaulu
- 10 Suuntauslevy
- 11 Suuntauslevyssä oleva aukko
- 12 Suojalaakku
- 13 Lasertarkkailulasit*
- 14 Kattomittauslaatta*

*Kuvassa tai selostuksessa esiintyvä lisätarvike ei kuulu vaikiotoimitukseen. Löydät täydellisen tarvikeluettelon tarvikeohjelmastamme.

Tekniset tiedot

Laattalaser	GTL 3
Tuotenumero	3 601 K15 200
Työalue (laserkohdetalulla tai kattomittauslaatalta)	20 m ¹⁾
Kulmatarkkuus	± 0,2 mm/m ²⁾
Käyttölämpötila	- 10 °C ... + 50 °C
Varastointilämpötila	- 20 °C ... + 70 °C
Ilman suhteellinen kosteus maks.	90 %
Laserluokka	2
Lasertyyppi	635 nm, < 1 mW
C ₆	1
Paristot	4 x 1,5 V LR6 (AA)
Käyttöaika	
- kahdella laserlinjalla	18 h
- kolmella laserlinjalla	12 h

1) Kantama saattaa pienentyä epäsuotuisien ympäristöolosuhteiden (esim. suora auringonpaiste) vaikutuksesta.
2) Kulmatarkkuus 45°-laserlinjan ja 90°-laserlinjan välillä on korkeintaan ± 0,4 mm/m.

Tyyppikilvessä oleva sarjanumero 5 mahdollistaa mittaustyökalun yksiselitteisen tunnistuksen.

78 | Suomi

Laattalaser	GTL 3
Poiskytkentäautomatiikka n.	30 min
Paino vastaa EPTA-Procedure 01:2014	0,44 kg
Mitat	156 x 102 x 98 mm
Suojaus	IP 54 (pöly- ja roiskevesisuojaattu)

1) Kantama saattaa pienentyä epäsuojuisten ympäristöolosuhteiden (esim. suora auringonpaiste) vaikutuksesta.

2) Kulmatarkkuus 45°-laserlinjan ja 90°-laserlinjan välillä on korkeintaan ±0,4 mm/m.

Tyypikkivessä oleva sarjanumero 5 mahdollistaa mittaus työkalun yksiselitteisen tunnistuksen.

Asennus

Paristojen asennus/vaihto

Mittaus työkalun voimanlähteenä suosittelemme käyttämään alkali-mangaaniparistoja.

Avaa paristokotelon kansi **6** painamalla lukitusta **7** ja kääntämällä kansi auki. Aseta paristot paikoilleen. Varmista oikea napaisuus paristokotelon sisällä olevan kuvan mukaisesti.

Jos pariston merkkivalo **8** vilkkuu, ovat paristot heikkoja. Mittaus työkalua voidaan ensimmäisen vilkkumisen jälkeen käyttää vielä n. 2 tuntia.

Jos pariston merkkivalo **8** palaa pysyvästi, ei mittauksia enää voida suorittaa. Mittaus työkalu kytkeytyy automaattisesti pois päältä lyhyen ajan kuluttua.

Vaihda aina kaikki paristot samanaikaisesti. Käytä yksinomaan saman valmistajan saman tehoisia paristoja.

- **Poista paristot mittaus työkalusta, ellei käytä sitä pitkään aikaan.** Paristot saattavat hapettua tai purkautua itsestään pitkäaikaisessa varastoinnissa.

Käyttö

Käyttöönotto

- **Suojaa mittaus työkalu kosteudelta ja suoralta auringonvalolta.**

- **Älä aseta mittaus työkalua alttiiksi äärimmäisille lämpötiloille tai lämpötilan vaihteluille.** Älä esim. jätä sitä pitkäksi aikaa autoon. Anna suurten lämpötilavaihtelujen jälkeen mittaus työkalun lämpötilan tasaantua, ennen kuin käytät sitä. Äärimmäiset lämpötilat tai lämpötilavaihtelut voivat vaikuttaa mittaus työkalun tarkkuuteen.

- **Vältä kovia iskuja tai mittaus työkalun pudottamista.** Mittaus työkalun vauriot voivat vaikuttaa mittaus tarkkuuteen. Voimakkaan iskun tai putoamisen jälkeen tulee laserviivaa tai luotisädettä tarkistuksen vuoksi verrata tunnettuun pystysuoraan tai vaakasuoraan vertailuviivaan tai tunnettuihin kantapistesiin.

Käynnistys ja pysäytys

Käynnistä mittaus työkalu painamalla käynnistyspainiketta **3** kerran lyhyesti. Mittaus työkalu lähettää heti käynnistykseen jälkeen kolme laserlinjaa 0°, 45° ja 90° ulostuloaukoista **1**, lisäksi pariston merkkivalo **8** palaa 3 s.

- **Älä koskaan suuntaa lasersädettä ihmisiin tai eläimiin, älä myöskään itse katso lasersäteeseen edes kaukaa.**

Jos käynnistyspainiketta **3** painetaan toisen kerran, mittaus työkalu kytkee 3-linjakäytöstä 2-linjakäyttöön: Nyt näkyvät enää 0°- ja 90°-laserlinjat.

Pysäytä mittaus työkalu painamalla käynnistysnäppäintä **3** kolmannen kerran.

Poiskytkentäautomatiikan poiskytkentä

Mittaus työkalu kytkeytyy automaattisesti pois päältä 30 min käyttöajan kuluttua.

Kytke pois poiskytkentäautomatiikka painamalla käynnistysnäppäintä **3** 3 sekuntia mittaus työkalua käynnistettäessä. Poiskytkentäautomatiikan ollessa poiskytkettyinä laserlinjat vilkkuvat lyhyesti käynnistykseen jälkeen vahvistuksena.

- **Älä jätä kytettyä mittaus työkalua ilman valvontaa ja sammuta mittaus työkalu käytön jälkeen.** Laser-säde saattaa häikäistä muita henkilöitä.

Kytke poiskytkentäautomatiikka käyttöön sammuttamalla mittaus työkalu ja käynnistämällä se uudelleen painamalla käynnistysnäppäintä **3** lyhyesti. Käynnistykseen jälkeen laserlinjat eivät vilku.

Kulmatarkkuus

Tarkkuuteen vaikuttavat seikat

Suurin vaikutus on ympäristön lämpötilalla. Erityisesti lattiaalta ylöspäin esiintyvät lämpötilaerot voivat saattaa lasersäteen poikkeamaan.

Aseta mittaustyökalu mahdollisimman lähelle työpintaan ja kiinnitä se niin, että sen pohja on mahdollisimman samansuuntainen työpinnan kanssa.

Ulkoisten vaikutusten lisäksi myös laitekohtaiset häiriöt (esim. putoaminen tai voimakkaat iskut) voivat aiheuttaa säätöpoikkeamia. Tarkasta sitä varten tasaustarkkuus aina ennen käyttöä.

Kulmatarkkuuden tarkistus

Tarkistusta varten tarvitset n. 10 x 5 m vapaan pinnan tukevalla ja tasaisella alustalla.

Jos mittaustyökalu ylittää suurimman sallitun poikkeaman jossain tarkistuksessa, tulee se korjauttaa Bosch-huollossa.

Laserlinjojen 0° ja 90° välisen kulmatarkkuuden tarkistus

- Aseta mittaustyökalu mittauspinnan yhteen kulmaan. Käynnistä mittaustyökalu ja suuntaa se niin, että 0°-laserlinja kulkee mittauspinnan pitkää sivua pitkin ja 90°-laserlinja mittauspinnan lyhyttä sivua pitkin.

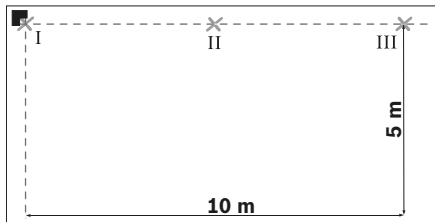

- Merkitse laserlinjojen risteyspiste lattiassa (piste I). Merkitse lisäksi 0°-laserlinjan keskipiste 5 m etäisyydellä (piste II) ja 10 m etäisyydellä (piste III).

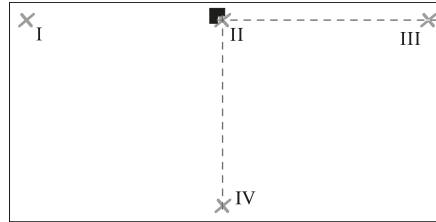

- Aseta mittaustyökalu (kiertämättä sitä) 5 m etäisyydelle niin, että laserlinjojen risteyspiste osuu jo merkittyyn pisteeseen II ja 0°-laserlinja kulkee pisteen III läpi. Merkitse 90°-laserlinjan keskipiste 5 m etäisyydellä (piste IV).

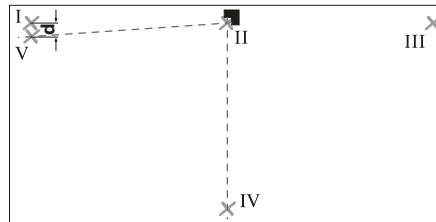

- Kierrä mittaustyökalu 90° niin, että 0°-laserlinjan keskipiste kulkee pisteen IV läpi. Laserlinjojen risteyspiste tulee edelleen olla pisteessä II.
- Merkitse 90°-laserlinjan keskipiste 5 m etäisyydellä pisteeksi V mahdollisimman lähelle pistettä I.
- Kahden pisteen V ja I ero d muodostaa 0°-laserlinjan ja 90°-laserlinjan todellisen poikkeaman suorasta kulmasta.

Mittausmatkalla $2 \times 5 \text{ m} = 10 \text{ m}$ suurin sallittu poikkeama on: $10 \text{ m} \times \pm 0,2 \text{ mm/m} = \pm 2 \text{ mm}$.

Erotus d pisteiden I ja V välissä saa olla korkeintaan 2 mm.

Laserlinjojen 0° ja 45° välisen kulmatarkkuuden tarkistus

- Aseta mittaustyökalu mittauspinnan yhteen kulmaan. Käynnistä mittaustyökalu ja suuntaa se niin, että 0°-laserlinja kulkee mittauspinnan pitkää sivua pitkin ja 90°-laserlinja mittauspinnan lyhyttä sivua pitkin.

80 | Suomi

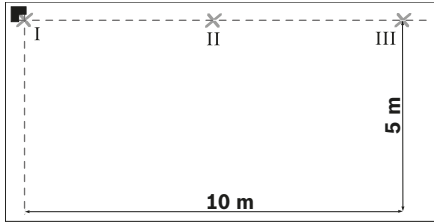

- Merkitse laserlinjojen risteyspiste lattianssa (piste I). Merkitse lisäksi 0°-laserlinjan keskipiste 5 m etäisyydellä (piste II) ja 10 m etäisyydellä (piste III).

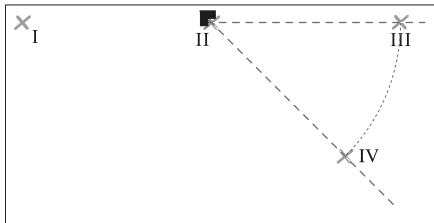

- Aseta mittaustyökalu (kiertämättä sitä) 5 m etäisyydelle niin, että laserlinjojen risteyspiste osuu jo merkittyyn pisteeseen II ja 0°-laserlinja kulkee pisteen III läpi. Merkitse 45°-laserlinjan keskipiste 5 m etäisyydellä (piste IV).

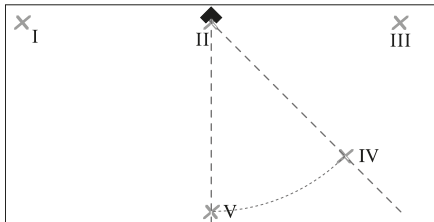

- Kiertä mittaustyökalu 45° niin, että 0°-laserlinjan keskipiste kulkee pisteen IV läpi. Laserlinjojen risteyspiste tulee edelleen olla pisteessä II. Merkitse 45°-laserlinjan keskipiste 5 m etäisyydellä pisteenä V.

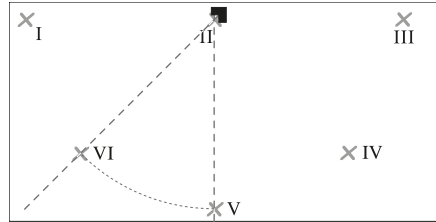

- Kiertä mittaustyökalu 45° niin, että 0°-laserlinjan keskipiste kulkee pisteen V läpi. Laserlinjojen risteyspiste tulee edelleen olla pisteessä II. Merkitse 45°-laserlinjan keskipiste 5 m etäisyydellä pisteenä VI.

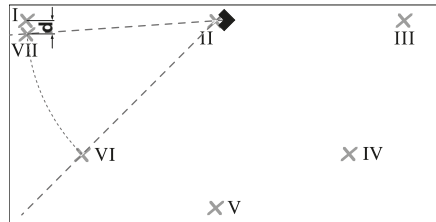

- Kiertä mittaustyökalu 45° niin, että 0°-laserlinjan keskipiste kulkee pisteen VI läpi. Laserlinjojen risteyspiste tulee edelleen olla pisteessä II.
- Merkitse 45°-laserlinjan keskipiste 5 m etäisyydellä pisteeksi VII mahdollisimman lähelle pistettä I.
- Kahden pisteen VII ja I ero d muodostaa 0°-laserlinjan ja 45°-laserlinjan todellisen poikkeaman.

Mittaussmatkalla $4 \times 5 \text{ m} = 20 \text{ m}$ on suurin sallittu poikkeama: $20 \text{ m} \times \pm 0,4 \text{ mm/m}^* = \pm 8 \text{ mm}$.

Erotus d pisteiden I ja VII välillä saa siten olla korkeintaan 8 mm.

* Arvo $\pm 0,4 \text{ mm/m}$ muodostuu kulmatarkkuudesta $\pm 0,2 \text{ mm/m}$ lisätynä mahdollisella $0,2 \text{ mm/m}$ epätarkkuudella kierrettäessä.

Työskentelyohjeita

- ▶ **Aseta mittaustyökalu aina tasaisesti alustalle tai kiinnitä se tasaisesti seinään.** Kulma on epätasaisessa asetuksella tai kiinnityksellä alle 45° tai 90°.
- ▶ **Käytä aina vain laserlinjan keskipistettä merkintää varten.** Laserlinjan leveys muuttuu etäisyyden muuttuessa.
- ▶ **Älä koskaan käytä suuntaukseen laserlinjoja, joita lattialla seisova mittaustyökalu piirtää seinään.** Mittaustyökalu ei ole itsevaaittuva ja seinässä oleva linja on siksi vääristynyt.
- ▶ **Vertailupiste laattojen suuntauksessa on laserlinjojen leikkauspiste P heti mittaustyökalan edessä. Kulman siirtämistä varten on mittaustyökalu kierrettävä tähän leikkauspisteeseen, katso kuva F.**
- ▶ **Aseta mittaustyökalu vain puhtaalle suuntauslevylle 10.** Suuntauslevyn epätasainen, likaantunut pinta ei salli mittaustyökalan seistä tasaisesti ja se saattaa vääristää tulosta.

Työskentely suuntauslevyn kanssa (katso kuvat D–E)

Suuntauslevyn **10** avulla voidaan mittaustyökalu asettaa myös epätasaiselle tai pehmeälle pinnalle.

Suuntauslevy **10** soveltuu myös mittaustyökalan seinäpidikkeeksi. Kiinnitä se hyvin luisumista vastaan seinään tai kaltevaan pintaan, esim. yleisesti saatavilla ruuveilla. Käytä vesivaakaa, jotta saisit suuntauslevyn asetettua tasaisesti pintaan.

Mittaustyökalan asetus suuntauslevyyn: Aseta mittaustyökalu magneettien **4** avulla suuntauslevyn **10** pohjaan. Suuntauslevyn yläpinnassa oleva linjaverkko auttaa mittaustyökalan tarkassa asetuksessa. Siirrä 90° tai 45° kulmia asettamalla suuntauslevy vertailureunaan tai seinäuloketta vasten ja aseta mittaustyökalu niin, kuin suuntauslevyn pinnassa osoitetaan.

Työskentely laser-kohdetaulun/kattomittaustaatan kanssa (katso kuva A)

Laserkohdetaulu **9** tai kattomittaustaatta **14** parantavat lasersäteen näkyvyyttä epäsuotuisissa olosuhteissa ja suurilla etäisyyksillä.

Heijastava puolikas laserkohdetaulusta **9** parantaa laserlinjan näkyvyyttä, laserlinja näkyy myös laserkohdetaulun takaa taulun läpinäkyvän puolikkaan läpi.

Kattomittaustaatta **14** (lisätarvike) voidaan myös käyttää laserlinjojen osoittamiseen. Kuten laserkohdetaulu siinä on heijastava ja läpinäkyvä puolikas.

Lasertarkkailulasit (lisätarvike)

Lasertarkkailulasit suodattavat pois ympäristön valon. Tällöin silmä näkee laserin punaisen valon kirkkaampana.

- ▶ **Älä käytä lasertarkkailulaseja suojalaseina.** Lasertarkkailulasien tarkoitus on erottaa lasersäde paremmin, ne eivät kuitenkaan suojaa lasersäteeltä.
- ▶ **Älä käytä lasertarkkailulaseja aurinkolaseina tai tieliikenteessä.** Lasertarkkailulasit eivät anna täydellistä UV-suojaa, ja ne alentavat värien erotuskykyä.

Työesimerkkejä

Suorien kulmien tarkistus (katso kuva A)

Aseta mittaustyökalu huoneen yhteen kulmaan ja suuntaa se niin, että 0°-laserlinja kulkee samansuuntaisena vertailulinjan (esim. seinän) kanssa. Mittaa laserlinjan ja vertailulinjan välinen etäisyys suoraan mittaustyökälusta ja mahdollisimman kaukana mittaustyökälusta. Suuntaa mittaustyökalu niin, että molemmat etäisyydet ovat yhtä suuret.

Mittaa sitten etäisyys 90°-laserlinjan ja seinän väliltä vähintään kahdessa pisteessä. Jos etäisyydet 90°-laserlinjaan ovat samat, ovat seinät suorassa kulmassa.

Siirto neliömäisen mallilaatan avulla (katso kuva B)

Aseta mittaustyökalu kulmaan niin, että 0°-laserlinja kulkee samansuuntaisena seinän kanssa. Aseta ensimmäisen neliömäinen laatta laserlinjojen 0° ja 90° leikkauspisteeseen.

Siirto diagonaalimallissa (katso kuva C)

Aseta mittaustyökalu niin, että 45°-laserlinja kulkee laatan lävistäjän saumassa.

Keittiöriivin laatoitus (katso kuva D)

Mittaa ensin korkeus, josta ensimmäisen laattarivin tulee alkaa. Kiinnitä mittaustyökalu suuntauslevyn **10** avulla kohtisuoraan seinään niin, että 90°-laserlinja osoittaa ensimmäisen laattarivin alareunan suuntaan.

82 | Ελληνικά**Laatoitus reunasta (katso kuva E)**

Aseta mittaus työkalu suuntauslevyn **10** reunaan niin, että suuntauslevyn sivuttainen aukko **11** on suoraan reunaa vasten. 0°-laserlinjan tulisi kulkea samansuuntaisena reunan kanssa. 90°-laserlinja osoittaa nyt alempaa laattariiviä.

Hoito ja huolto**Huolto ja puhdistus**

Säilytä ja kuljeta mittauslaite vain toimitukseen kuuluvasa suojataskussa.

Pidä aina mittaus työkalu puhtaana.

Älä koskaan upota mittaus työkalua veteen tai muihin nesteisiin.

Pyyhi pois lika kostealla pehmeällä rievulla. Älä käytä puhdistusaineita tai liuottimia.

Puhdista erityisesti pinnat laserin ulostuloaukossa säännöllisesti ja varo nukkaa.

Jos mittaus työkalussa huolellisesta valmistuksesta ja koestusmenettelystä huolimatta esiintyy vikaa, tulee korjaus antaa Bosch-huollon tehtäväksi. Älä itse avaa mittaus työkalua.

Ilmoita ehdottomasti kaikissa kyselyissä ja varaosatilauksissa 10-numeroinen tuotenumero, joka löytyy mittaus työkalun tyyppikilvestä.

Lähetä korjaustapauksessa mittaus työkalu suojalaukussa **12** korjattavaksi.

Asiakaspalvelu ja käyttöneuvonta

Asiakaspalvelu vastaa tuotteesi korjausta ja huoltoa sekä varaosia koskeviin kysymyksiin. Räjähdyspiirustuksia ja tietoja varaosista löydät myös osoitteesta:

www.bosch-pt.com

Boschin asiakaspalvelu auttaa mielellään sinua tuotteitamme ja niiden lisätarvikkeita koskevissa kysymyksissä.

Ilmoita kaikissa kyselyissä ja varaosatilauksissa 10-numeroinen tuotenumero, joka on ilmoitettu tuotteen mallikilvestä.

Suomi

Robert Bosch Oy
Bosch-keskushuolto
Pakkalantie 21 A
01510 Vantaa
Voitte tilata varaosat suoraan osoitteesta
www.bosch-pt.fi.
Puh.: 0800 98044
Faksi: 010 296 1838
www.bosch.fi

Hävitys

Toimita mittaus työkalut, lisätarvikkeet ja pakkausmateriaali ympäristöystävälliseen kierrätykseen.

Älä heitä mittaus työkaluja tai akkuja/paristoja talousjätteisiin!

Vain EU-maita varten:

Eurooppalaisen direktiivin 2012/19/EU mukaan käyttökelpottomat mittaus työkalut ja eurooppalaisen direktiivin 2006/66/EY mukaan vialliset tai loppuun käytetyt akut/paristot täytyy kerätä erikseen ja toimittaa ympäristöystävälliseen kierrätykseen.

Oikeus teknisiin muutoksiin pidätetään.

Ελληνικά**Υποδείξεις ασφαλείας**

Για να εργαστείτε με το όργανο μέτρησης χωρίς κίνδυνο και με ασφάλεια πρέπει να διαβάσετε και να ακολουθήσετε όλες τις υποδείξεις. Εάν το όργανο μέτρησης δε χρησιμοποιηθεί σύμφωνα με αυτές τις οδηγίες, τα ενσωματωμένα στο όργανο μέτρησης μέτρα προστασίας μπορεί να επηρεαστούν αρνητικά. Μην καταστρέψετε ποτέ τις προειδοποιητικές πινακίδες που βρίσκονται στο όργανο μέτρησης. ΦΥΛΑΞΤΕ ΚΑΛΑ ΑΥΤΕΣ ΤΙΣ ΥΠΟΔΕΙΞΕΙΣ ΚΑΙ ΔΩΣΤΕ ΤΙΣ ΣΕ ΠΕΡΙΠΤΩΣΗ ΠΟΥ ΧΡΕΙΑΣΤΕΙ ΜΑΖΙ ΜΕ ΤΟ ΟΡΓΑΝΟ ΜΕΤΡΗΣΗΣ.

- ▶ **Προσοχή** – όταν εφαρμοστούν διαφορετικές διατάξεις χειρισμού και ρύθμισης ή ακολουθηθούν διαφορετικές διαδικασίες απ' αυτές που αναφέρονται εδώ: αυτό μπορεί να οδηγήσει σε έκθεση σε επικίνδυνη ακτινοβολία.
- ▶ Το ηλεκτρικό εργαλείο παραδίνεται με μια προειδοποιητική πινακίδα (στην απεικόνιση του ηλεκτρικού εργαλείου στη σελίδα με τα γραφικά φέρει τον χαρακτηριστικό αριθμό 2).



- ▶ Όταν το κείμενο της προειδοποιητικής πινακίδας δεν είναι στη γλώσσα της χώρας σας, τότε, πριν την πρώτη θέση σε λειτουργία, κολλήστε επάνω του την αυτοκόλλητη πινακίδα στη γλώσσα της χώρας σας που περιέχεται στη συσκευασία.



Μην κατευθύνετε την ακτίνα λέιζερ επάνω σε πρόσωπα ή ζώα και μην κοιτάξετε οι ίδιοι κατευθείαν στην άμεση ή ανακλώμενη ακτίνα λέιζερ. Έτσι μπορεί να τυφλώσετε άτομα, να προκαλέσετε ατυχήματα ή να βλάψετε τα μάτια σας.

- ▶ Σε περίπτωση που η ακτίνα λέιζερ πέσει στα μάτια σας, πρέπει να κλείσετε τα μάτια συνειδητά και να απομακρύνετε το κεφάλι σας αμέσως από την ακτίνα.
- ▶ Μη χρησιμοποιήσετε τα γυαλιά παρατήρησης λέιζερ σαν προστατευτικά γυαλιά. Τα γυαλιά παρατήρησης λέιζερ χρησιμεύουν για την καλύτερη αναγνώριση της ακτίνας λέιζερ χωρίς, όμως, να προστατεύουν από την ακτινοβολία λέιζερ.
- ▶ Μη χρησιμοποιείτε τα γυαλιά παρατήρησης λέιζερ σα γυαλιά ηλίου ή στην οικιακή κυκλοφορία. Τα γυαλιά παρατήρησης λέιζερ δεν προστατεύουν επαρκώς από την υπεριώδη ακτινοβολία (UV) και μειώνουν την αναγνώριση των χρωμάτων.

- ▶ Μην προβείτε σε καμία αλλαγή στη διάταξη λέιζερ.
- ▶ Να δίνετε το εργαλείο μέτρησης για επισκευή οπωσδήποτε σε κατάλληλα εκπαιδευμένο προσωπικό και μόνο με γνήσια ανταλλακτικά. Μ' αυτόν τον τρόπο εξασφαλίζεται η διατήρηση της ασφαλούς λειτουργίας του εργαλείου μέτρησης.
- ▶ Μην αφήνετε παιδιά να χρησιμοποιούν ανεπιτήρητα το εργαλείο μέτρησης. Μπορεί, χωρίς να το θέλουν, να τυφλώσουν άλλα πρόσωπα.
- ▶ Να μην εργάζεστε με το εργαλείο μέτρησης σε περιβάλλον στο οποίο υπάρχει κίνδυνος έκρηξης, ή στο οποίο βρίσκονται εύφλεκτα υγρά, αέρια ή σκόνης. Στο εσωτερικό του εργαλείου μέτρησης μπορεί να δημιουργηθεί σπινθηρισμός κι έτσι να αναφλεχθούν η σκόνη ή οι αναθυμιάσεις.



Μην πλησιάζετε το εργαλείο μέτρησης και την πλάκα μέτρησης οροφών 14 κοντά σε βηματοδότες. Λόγω των μαγνητών 4 στην κάτω πλευρά του εργαλείου μέτρησης καθώς και εξαιτίας των μαγνητών στην πλάκα μέτρησης οροφών δημιουργείται ένα μαγνητικό πεδίο το οποίο μπορεί να επιδράσει αρνητικά στη λειτουργία των βηματοδοτών.

- ▶ Να κρατάτε το εργαλείο μέτρησης και την πλάκα μέτρησης οροφών 14 πάντοτε μακριά από μαγνητικούς φορείς δεδομένων καθώς και μακριά από συσκευές ευαίσθητες στο μαγνητισμό. Η επίδραση των μαγνητών 4 καθώς των μαγνητών στην πλάκα μέτρησης οροφών μπορεί οδηγήσει σε οριστική απώλεια των δεδομένων.

Περιγραφή του προϊόντος και της ισχύος του

Παρακαλούμε ξεδιπλώστε το διπλό εξώφυλλο με την απεικόνιση του εργαλείου μέτρησης κι αφήστε το ξεδιπλωμένο κατά τη διάρκεια της ανάγνωσης των οδηγιών χειρισμού.

Χρήση σύμφωνα με τον προορισμό

Το εργαλείο μέτρησης προορίζεται για την εξακρίβωση και τον έλεγχο ορθών γωνιών καθώς και για την ευθυγράμμιση πλακιδίων υπό γωνία 45° και 90°.

84 | Ελληνικά

Απεικονιζόμενα στοιχεία

Η απαρίθμηση των απεικονιζόμενων στοιχείων βασίζεται στην απεικόνιση του εργαλείου μέτρησης στη σελίδα γραφικών.

- 1 Έξοδος ακτίνας λέιζερ
- 2 Προειδοποιητική πινακίδα λέιζερ
- 3 Πλήκτρο ON/OFF
- 4 Μαγνήτες
- 5 Αριθμός σειράς
- 6 Καπάκι θήκης μπαταρίας
- 7 Ασφάλεια του καπακιού θήκης μπαταρίας
- 8 Ένδειξη μπαταρίας
- 9 Πίνακας στόχευσης λέιζερ
- 10 Πλάκα ευθυγράμμισης
- 11 Άνοιγμα στην πλάκα ευθυγράμμισης
- 12 Τσάντα προστασίας
- 13 Γυαλιά παρατήρησης λέιζερ*
- 14 Πλάκα μέτρησης οροφών*

*Εξαρτήματα που απεικονίζονται ή περιγράφονται δεν περιέχονται στη στάνταρ συσκευασία. Για τον πλήρη κατάλογο εξαρτημάτων κοιτά το πρόγραμμα εξαρτημάτων.

Τεχνικά χαρακτηριστικά

Λέιζερ πλακιδίων	GTL 3
Αριθμός ευρετηρίου	3 601 K15 200
Περιοχή εργασίας (με πίνακα στόχευσης λέιζερ ή με πλάκα οροφής)	20 m ¹⁾
Ακρίβεια γωνίας	± 0,2 mm/m ²⁾
Θερμοκρασία λειτουργίας	- 10 °C ... + 50 °C
Θερμοκρασία διαφύλαξης/ αποθήκευσης	- 20 °C ... + 70 °C
Μέγ. σχετική υγρασία ατμόσφαιρας	90 %
Κατηγορία λέιζερ	2
Τύπος λέιζερ	635 nm, < 1 mW

- 1) Η περιοχή εργασίας μπορεί να περιοριστεί από δυσμενείς περιβαλλοντικές συνθήκες (π.χ. άμεση επίδραση των ηλιακών ακτίνων).
 - 2) Η μέγιστη ακρίβεια γωνίας ανάμεσα στη γραμμή λέιζερ για 45° και στη γραμμή λέιζερ για 90° ανέρχεται σε ± 0,4 mm/m.
- Ο αριθμός σειράς 5 στην πινακίδα του κατασκευαστή χρησιμεύει για τη σαφή αναγνώριση του δικού σας εργαλείου μέτρησης.

Λέιζερ πλακιδίων	GTL 3
C ₆	1
Μπαταρίες	4 x 1,5 V LRR6 (AA)
Διάρκεια λειτουργίας	
– με 2 γραμμές λέιζερ	18 h
– με 3 γραμμές λέιζερ	12 h
Αυτόματη απενεργοποίηση μετά από περίπου	30 min
Βάρος σύμφωνα με EPTA-Procedure 01:2014	0,44 kg
Διαστάσεις	156 x 102 x 98 mm
Βαθμός προστασίας	IP 54 (προστασία από σκόνη και ψεκασμό με νερό)

1) Η περιοχή εργασίας μπορεί να περιοριστεί από δυσμενείς περιβαλλοντικές συνθήκες (π.χ. άμεση επίδραση των ηλιακών ακτίνων).

2) Η μέγιστη ακρίβεια γωνίας ανάμεσα στη γραμμή λέιζερ για 45° και στη γραμμή λέιζερ για 90° ανέρχεται σε ± 0,4 mm/m.

Ο αριθμός σειράς 5 στην πινακίδα του κατασκευαστή χρησιμεύει για τη σαφή αναγνώριση του δικού σας εργαλείου μέτρησης.

Συναρμολόγηση**Τοποθέτηση/αντικατάσταση – μπαταριών**

Για τη λειτουργία του εργαλείου μέτρησης προτείνεται η χρήση μπαταριών αλκαλίου-μαγνιού.

Για να ανοίξετε το καπάκι θήκης μπαταρίας 6 πατήστε την ασφάλεια 7 και ανασηκώστε το καπάκι θήκης μπαταρίας. Τοποθετήστε τις μπαταρίες. Δώστε προσοχή στη σωστή ποικιλότητα, σύμφωνα με την εικόνα στην εσωτερική πλευρά της θήκης μπαταρίας.

Όταν η ένδειξη μπαταρίας 8, αναβοβλίνει, τότε οι μπαταρίες έχουν εξασθενήσει. Μετά το πρώτο αναβόσβημα το εργαλείο μέτρησης μπορεί να χρησιμοποιηθεί ακόμη για 2 h περίπου.

Όταν η ένδειξη μπαταρίας 8 ανάβει διαρκώς, τότε δεν μπορείτε να μετρήσετε πλέον. Το εργαλείο μέτρησης διακόπτει αυτόματα τη λειτουργία του μετά από λίγη ώρα.

Αντικαταστήστε ταυτόχρονα όλες τις μπαταρίες μαζί. Να χρησιμοποιείτε πάντοτε μπαταρίες του ίδιου κατασκευαστή και με την ίδια χωρητικότητα.

- ▶ **Αφαιρέστε τις μπαταρίες από το εργαλείο μέτρησης όταν πρόκειται να μην το χρησιμοποιήσετε για αρκετό καιρό.** Οι μπαταρίες μπορεί να διαβρωθούν και να αυτοεκφορτιστούν.

Λειτουργία

Θέση σε λειτουργία

- ▶ **Προστατεύετε το εργαλείο μέτρησης από υγρασία κι από άμεση ηλιακή ακτινοβολία.**
- ▶ **Να μην εκθέτετε το εργαλείο μέτρησης σε ακραίες θερμοκρασίες και/ή σε ισχυρές διακυμάνσεις θερμοκρασίας.** Για παράδειγμα, να μην το αφήνετε για πολλή ώρα στο αυτοκίνητο. Σε περιπτώσεις ισχυρών διακυμάνσεων της θερμοκρασίας πρέπει να περιμένετε να σταθεροποιηθεί πρώτα η θερμοκρασία του εργαλείου μέτρησης πριν το χρησιμοποιήσετε. Η ακρίβεια του εργαλείου μέτρησης μπορεί να αλλοιωθεί υπό ακραίες θερμοκρασίες ή/και ισχυρές διακυμάνσεις της θερμοκρασίας.
- ▶ **Να προφυλάγετε το εργαλείο μέτρησης από ισχυρά χτυπήματα ή/και πτώσεις.** Τυχόν ζημιές του εργαλείου μέτρησης μπορεί να επηρεάσουν αρνητικά την ακρίβεια μέτρησης. Μετά από ένα ισχυρό χτύπημα/μετά από μια πτώση πρέπει να ελέγχετε τις γραμμές λέιζερ και τις γραμμές αλφαδιάσματος βάσει μιας γνωστής οριζόντιας ή κάθετης γραμμής αναφοράς ή με γνωστά σημεία αλφαδιάσματος.

Θέση σε λειτουργία κι εκτός λειτουργίας

Για να **θέσετε σε λειτουργία** το εργαλείο μέτρησης πατήστε για λίγο μια φορά το πλήκτρο **3**. Το εργαλείο μέτρησης εκπέμπει αμέσως μετά την ενεργοποίησή του τις τρεις ακτίνες λέιζερ 0°, 45° και 90° μέσω των εξόδων ακτίνας λέιζερ **1**, ενώ παράλληλα ανάβει για 3 s η ένδειξη μπαταρίας **B**.

- ▶ **Μην κατευθύνετε την ακτίνα λέιζερ επάνω σε πρόσωπα ή ζώα και μην κοιτάζετε ο ίδιος/η ίδια στην ακτίνα λέιζερ, ακόμη κι από μεγάλη απόσταση.**

Όταν πατήσετε το πλήκτρο **3** για δεύτερη φορά το εργαλείο μέτρησης μεταβαίνει από τη λειτουργία 3 γραμμών λέιζερ στη λειτουργία 2 γραμμών λέιζερ. Τώρα φαίνονται μόνο η γραμμή λέιζερ για 0° και η γραμμή λέιζερ για 90°.

Για να **θέσετε εκτός λειτουργίας** το εργαλείο μέτρησης πατήστε για τρίτη φορά το πλήκτρο **3**.

Απενεργοποίηση της αυτόματης απενεργοποίησης

Μετά από διάρκεια λειτουργίας 30 min λεπτών το εργαλείο μέτρησης απενεργοποιείται αυτόματα.

Για να απενεργοποιήσετε την αυτόματη απενεργοποίηση, όταν θέτετε το εργαλείο μέτρησης σε λειτουργία κρατήστε πατημένο για 3 s το πλήκτρο ON/OFF **3**. Όταν η αυτόματη απενεργοποίηση είναι απενεργοποιημένη, τότε μετά την επόμενη ενεργοποίηση αναβοσβήνουν για λίγο οι γραμμές λέιζερ, επιβεβαιώνοντας έτσι την απενεργοποίηση.

- ▶ **Μην αφήνετε το ενεργοποιημένο εργαλείο μέτρησης ανεπιτήρητο αλλά να το θέτετε μετά τη χρήση του εκτός λειτουργίας.** Μπορεί να τυφλωθούν άλλα άτομα από την ακτίνα λέιζερ.

Για να ενεργοποιήσετε την αυτόματη απενεργοποίηση θέστε το εργαλείο μέτρησης εκτός λειτουργίας και ακολούθως θέστε το πάλι σε λειτουργία με σύντομο πάτημα του πλήκτρου ON/OFF **3**. Μετά από τη θέση σε λειτουργία οι ακτίνες λέιζερ δεν αναβοσβήνουν.

Ακρίβεια γωνίας

Επιδράσεις στην ακρίβεια

Τη μεγαλύτερη επίδραση εξασκεί η θερμοκρασία. Ιδιαίτερα οι διαφορές θερμοκρασίας που ξεκινούν από το έδαφος και ανεβαίνουν προς τα επάνω μπορεί να προκαλέσουν απόκλιση της ακτίνας λέιζερ.

Γι' αυτό τοποθετήστε το εργαλείο μέτρησης όσο το δυνατό πιο κοντά στην επιφάνεια εργασίας και στερεώστε το με την κάτω πλευρά του όσο το δυνατό πιο παράλληλα προς την επιφάνεια εργασίας.

Εκτός από τις εξωτερικές επιρροές και οι ειδικές για τη συσκευή επιρροές (όπως π.χ. πτώσεις ή δυνατά κτυπήματα) μπορεί να οδηγήσουν σε αποκλίσεις. Γι' αυτό πριν από κάθε έναρξη εργασίας ελέγχετε την ακρίβεια χωροστάθμησης.

Έλεγχος της ακρίβειας γωνίας

Για τον έλεγχο χρειάζεστε μια ελεύθερη, σταθερή και επίπεδη επιφάνεια περίπου 10 x 5 m.

Σε περίπτωση που το εργαλείο μέτρησης σε έναν έλεγχο ξεπερνά τη μέγιστη επιτρεπτή απόκλιση, τότε δώστε το για επίσκευή σε ένα κατάστημα Service της Bosch.

Έλεγχος γωνίας ανάμεσα στη γραμμή λέιζερ 0° και 90°

- Θέστε το εργαλείο μέτρησης σε μια από τις γωνίες της επιφάνειας μέτρησης. Θέστε το εργαλείο μέτρησης σε

86 | Ελληνικά

Λειτουργία και ευθυγραμμίστε το κατά τέτοιο τρόπο, ώστε η γραμμή λέιζερ για 0° να διατρέχει την ακμή της μακριάς πλευράς της επιφάνειας μέτρησης και η γραμμή λέιζερ για 90° την ακμή της κοντής πλευράς επιφάνειας μέτρησης.

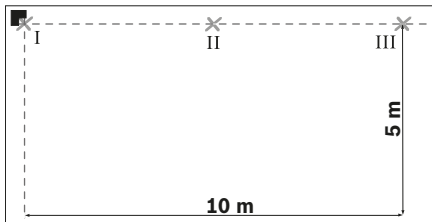

- Σημαδέψτε στο δάπεδο το σημείο διασταύρωσης των γραμμών λέιζερ (σημείο I). Εκτός απ' αυτό σημαδέψτε και τη μέση της γραμμής λέιζερ για 0° σε απόσταση 5 m (σημείο II) καθώς και σε απόσταση 10 m (σημείο III).

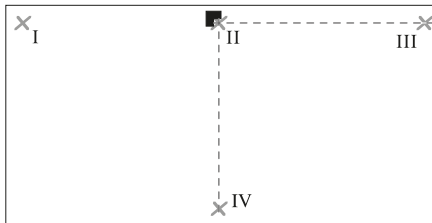

- Θέστε το εργαλείο μέτρησης (χωρίς να το γυρίσετε) κατά τέτοιο τρόπο σε απόσταση 5 m, ώστε το σημείο διασταύρωσης των γραμμών λέιζερ να πέσει επάνω στο ήδη σημαδεμένο σημείο II και η γραμμή λέιζερ για 0° να περνά μέσα από το σημείο III. Σημαδέψτε σε απόσταση 5 m τη μέση της γραμμής λέιζερ για 90° (σημείο IV).

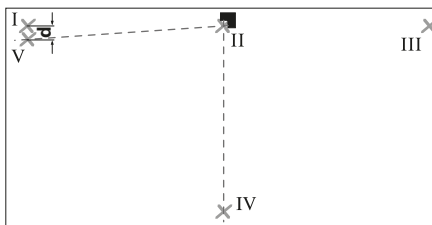

- Γυρίστε το εργαλείο μέτρησης κατά 90°, κατά τέτοιο τρόπο, ώστε η μέση της γραμμής λέιζερ για 0° να περνά μέσα από το σημείο IV. Το σημείο διασταύρωσης πρέπει να βρίσκεται ακόμη επάνω στο σημείο II.
- Σημαδέψτε τη μέση της γραμμής λέιζερ για 90° σε απόσταση 5 m, σημείο V όσο το δυνατόν πιο κοντά στο σημείο I.
- Η διαφορά d των δυο σημείων V και I αποτελεί την πραγματική απόκλιση από την ορθή γωνία της γραμμής λέιζερ για 0° και της γραμμής λέιζερ για 90°.

Σε μια διαδρομή μέτρησης $2 \times 5 \text{ m} = 10 \text{ m}$ η μέγιστη επιτρεπτή απόκλιση ανέρχεται σε:

$$10 \text{ m} \times \pm 0,2 \text{ mm/m} = \pm 2 \text{ mm}.$$

Έτσι, η μέγιστη διαφορά d μεταξύ των δυο σημείων I και V δεν επιτρέπεται να υπερβάνει τα 2 mm.

Έλεγχος γωνίας ανάμεσα στη γραμμή λέιζερ 0° και της γραμμής λέιζερ 45°

- Θέστε το εργαλείο μέτρησης σε μια από τις γωνίες της επιφάνειας μέτρησης. Θέστε το εργαλείο μέτρησης σε λειτουργία και ευθυγραμμίστε το κατά τέτοιο τρόπο, ώστε η γραμμή λέιζερ για 0° να διατρέχει την ακμή της μακριάς πλευράς της επιφάνειας μέτρησης και η γραμμή λέιζερ για 90° την ακμή της κοντής πλευράς επιφάνειας μέτρησης.

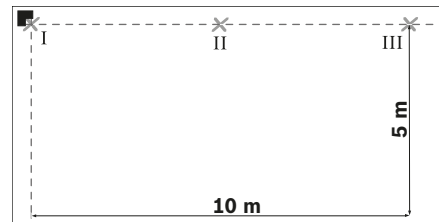

- Σημαδέψτε στο δάπεδο το σημείο διασταύρωσης των γραμμών λέιζερ (σημείο I). Εκτός απ' αυτό σημαδέψτε και τη μέση της γραμμής λέιζερ για 0° σε απόσταση 5 m (σημείο II) καθώς και σε απόσταση 10 m (σημείο III).

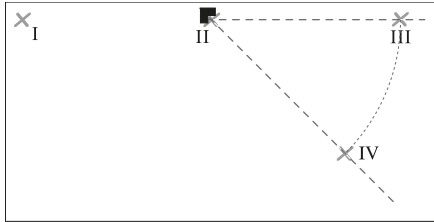

- Θέστε το εργαλείο μέτρησης (χωρίς να το γυρίσετε) κατά τέτοιο τρόπο σε απόσταση 5 m, ώστε το σημείο διασταύρωσης των γραμμών λέιζερ να πέσει επάνω στο ήδη σηματομενόμενο σημείο II και η γραμμή λέιζερ για 0° να περνά μέσα από το σημείο III. Σημαδέψτε τη γραμμή λέιζερ για 45° σε απόσταση 5 m (σημείο IV).

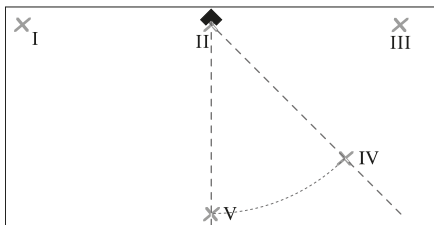

- Γυρίστε το εργαλείο μέτρησης κατά 45° κατά τέτοιο τρόπο, ώστε η μέση της γραμμής λέιζερ για 0° να περνά μέσα από το σημείο IV. Το σημείο διασταύρωσης πρέπει να βρίσκεται ακόμη επάνω στο σημείο II. Σημαδέψτε τη γραμμή λέιζερ για 45° σε απόσταση 5 m, σημείο V.

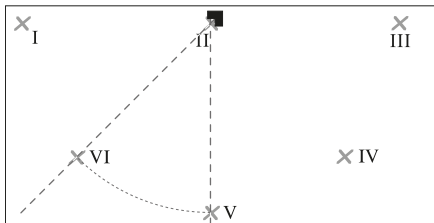

- Γυρίστε το εργαλείο μέτρησης κατά 45°, κατά τέτοιο τρόπο, ώστε η μέση της γραμμής λέιζερ για 0° να περνά μέσα από το σημείο V. Το σημείο διασταύρωσης πρέπει να βρίσκεται ακόμη επάνω στο σημείο II. Σημαδέψτε τη γραμμή λέιζερ για 45° σε απόσταση 5 m, σημείο VI.

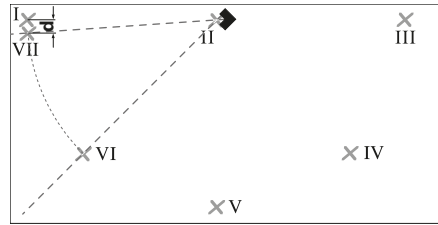

- Γυρίστε το εργαλείο μέτρησης κατά 45°, κατά τέτοιο τρόπο, ώστε η μέση της γραμμής λέιζερ για 0° να περνά μέσα από το σημείο VI. Το σημείο διασταύρωσης πρέπει να βρίσκεται ακόμη επάνω στο σημείο II.
- Σημαδέψτε τη μέση της γραμμής λέιζερ για 45° σε απόσταση 5 m, σημείο VII, όσο το δυνατόν πιο κοντά στο σημείο I.
- Η διαφορά d των δυο σημείων VII και I αποτελεί την πραγματική απόκλιση από την ορθή γωνία της γραμμής λέιζερ για 0° και της γραμμής λέιζερ για 45°.

Σε μια διαδρομή μέτρησης $4 \times 5 \text{ m} = 20 \text{ m}$ η μέγιστη επιτρεπτή απόκλιση ανέρχεται σε:

$20 \text{ m} \times \pm 0,4 \text{ mm/m}^* = \pm 8 \text{ mm}$.

Έτσι, η μέγιστη διαφορά d μεταξύ των δυο σημείων I και VII δεν επιτρέπεται να υπερβαίνει τα 8 mm.

* Η τιμή $\pm 0,4 \text{ mm/m}$ αποτελείται από την ακρίβεια γωνίας $\pm 0,2 \text{ mm/m}$ και από μια εφικτή ανασφάλεια $0,2 \text{ mm/m}$ από το γύρισμα του εργαλείου μέτρησης.

Υποδείξεις εργασίας

- **Να τοποθετείτε το εργαλείο πάντοτε επίπεδα [οριζόντια] στο δάπεδο ή, ανάλογα, να το στερεώνετε επίσης επίπεδα στον τοίχο.** Σε περίπτωση μη επίπεδης τοποθέτησης/στερέωσης η γωνία είναι μικρότερη από 45° ή, ανάλογα από 90°.

88 | Ελληνικά

- ▶ **Για το σημάδεμα να χρησιμοποιείτε πάντοτε το κέντρο της γραμμής λέιζερ.** Το πλάτος της γραμμής λέιζερ αλλάζει ανάλογα με την απόσταση.
- ▶ **Να μη χρησιμοποιήσετε ποτέ για ευθυγράμμιση τις γραμμές λέιζερ τις οποίες προβάλλει το εργαλείο μέτρησης στον τοίχο.** Το εργαλείο μέτρησης δεν αυτόχωσταθμείται και γι' αυτό η γραμμή λέιζερ στον τοίχο είναι παραμορφωμένη.
- ▶ **Το σημείο αναφοράς για την ευθυγράμμιση πλακιδίων είναι το σημείο τομής Ρ των γραμμών λέιζερ, άμεσα μπροστά στο εργαλείο μέτρησης. Για τη μεταφορά μιας γωνίας το εργαλείο μέτρησης πρέπει να γυριστεί σ' αυτό το σημείο τομής, βλέπε εικόνα F.**
- ▶ **Να τοποθετείτε το ηλεκτρικό εργαλείο πάντοτε επάνω σε μια καθαρή πλάκα ευθυγράμμισης 10.** Όταν το εργαλείο μέτρησης τοποθετηθεί επάνω σε μια βρωμερή πλάκα ευθυγράμμισης δεν «κάθεται» επίπεδα και γι' αυτό μπορεί να αλλοιωθούν τα αποτελέσματα της μέτρησης.

Εργασία με την πλάκα ευθυγράμμισης (βλέπε εικόνες D – E)

Με τη βοήθεια της πλάκας ευθυγράμμισης **10** μπορείτε να τοποθετήσετε το εργαλείο μέτρησης ακόμη και επάνω σε μη επίπεδο ή μαλακό δάπεδο.

Η πλάκα εύγραμμη **10** μπορεί να χρησιμοποιηθεί επίσης και ως βάση τοίχου για το εργαλείο μέτρησης. Να στερεώσετε την πλάκα ευθυγράμμισης επάνω σε έναν τοίχο ή σε μια επικλινή επιφάνεια, π.χ. με βίδες (από το κοινό εμπόριο) ασφαλώς, για να το προστατέψετε από τυχόν γλίστρημα. Να αφαδιάζετε την πλάκα ευθυγράμμισης επάνω στην επιφάνεια στερέωσης.

Τοποθέτηση του εργαλείου μέτρησης επάνω στην πλάκα ευθυγράμμισης: Τοποθετήστε το εργαλείο μέτρησης με τους μαγνήτες **4** στην κάτω πλευρά επάνω στην πλάκα ευθυγράμμισης **10**. Το δίκτυο γραμμών επάνω στην επάνω πλευρά της πλάκας ευθυγράμμισης συμβάλλει στην ακριβή τοποθέτηση του εργαλείου μέτρησης. Για τη μεταφορά γωνιών 90° ή, αντίστοιχα, 45° ακολουθήστε την πλάκα ευθυγράμμισης σε μια ακμή αναφοράς ή στην προεξοχή ενός τοίχου και τοποθετήστε το εργαλείο μέτρησης, όπως απεικονίζεται, στην επάνω πλευρά της πλάκας ευθυγράμμισης.

Εργασία με τον πίνακα στόχευσης λέιζερ/την πλάκα μέτρησης οροφών (βλέπε εικόνα A)

Η χρήση του πίνακα στόχευσης λέιζερ **9** της πλάκας μέτρησης οροφών **14** βελτιώνει την ευκρίνεια της ακτίνας λέιζερ υπό δυσμενείς συνθήκες ή/και και σε μεγάλες αποστάσεις.

Το ανακλαστικό ήμισυ του πίνακα στόχευσης λέιζερ **9** βελτιώνει την ορατότητα τα ακτίνας λέιζερ, ενώ δια μέσου του διαφανούς ήμισυ μπορείτε να διακρίνετε τη γραμμή λέιζερ και από την πίσω πλευρά του πίνακα στόχευσης λέιζερ.

Η πλάκα μέτρησης οροφών **14** (ειδικό εξάρτημα) μπορεί να χρησιμοποιηθεί κι αυτή για την παρουσίαση των γραμμών λέιζερ. Η επιφάνειά της είναι, όπως και η επιφάνεια του πίνακα στόχευσης λέιζερ, κατά το ήμισυ ανακλαστική και κατά το άλλο ήμισυ διαφανής.

Γυαλιά παρατήρησης λέιζερ (ειδικό εξάρτημα)

Τα γυαλιά παρατήρησης λέιζερ φιλτράρουν το φως του περιβάλλοντος. Έτσι το κόκκινο φως του λέιζερ φαίνεται πιο φωτεινό.

- ▶ **Μη χρησιμοποιήσετε τα γυαλιά παρατήρησης λέιζερ σαν προστατευτικά γυαλιά.** Τα γυαλιά παρατήρησης λέιζερ χρησιμεύουν για την καλύτερη αναγνώριση της ακτίνας λέιζερ χωρίς, όμως, να προστατεύουν από την ακτινοβολία λέιζερ.
- ▶ **Μη χρησιμοποιείτε τα γυαλιά παρατήρησης λέιζερ σα γυαλιά ηλίου ή στην οδική κυκλοφορία.** Τα γυαλιά παρατήρησης λέιζερ δεν προστατεύουν επαρκώς από την υπεριώδη ακτινοβολία (UV) και μειώνουν την αναγνώριση των χρωμάτων.

Παραδείγματα εργασίας

Έλεγχος ορθών γωνιών (βλέπε εικόνα A)

Τοποθετήστε το εργαλείο μέτρησης σε μια γωνία του χώρου κατά τέτοιο τρόπο, ώστε η γραμμή λέιζερ για 0° να παραλληλιστεί με τη γραμμή αναφοράς (π.χ. με τον τοίχο). Μετρήστε την απόσταση ανάμεσα στη γραμμή λέιζερ και τη γραμμή αναφοράς άμεσα κοντά στο εργαλείο μέτρησης και ακολουθήστε όσο το δυνατό πιο μακριά απ' αυτό. Ρυθμίστε το εργαλείο μέτρησης έτσι, ώσπου να εξισωθούν οι δυο αυτές αποστάσεις.

Στη συνέχεια μετρήστε σε δυο διαφορετικά σημεία τις αποστάσεις ανάμεσα στη γραμμή λέιζερ για 90° και τον τοίχο. Όταν οι αποστάσεις στη γραμμή λέιζερ για 90° είναι ίδιες, τότε οι τοίχοι σχηματίζουν ορθή γωνία.

Τετραγωνικό στρώσιμο πλακιδίων (βλέπε εικόνα Β)

Τοποθετήστε το εργαλείο μέτρησης σε μια γωνία του χώρου κατά τέτοιο τρόπο, ώστε η γραμμή λέιζερ για 0° να παραλληλιστεί με τη γραμμή αναφοράς. Ακουμπήστε το πρώτο τετραγωνικό πλακίδιο στο σημείο τομής σημείο τομής των γραμμών λέιζερ 0° και 90°.

Διαγώνιο στρώσιμο πλακιδίων (βλέπε εικόνα C)

Τοποθετήστε το εργαλείο μέτρησης κατά τέτοιο τρόπο, ώστε η γραμμή λέιζερ για 45° να σημαδεύει το διαγώνιο άρμό των πλακιδίων.

Πλακόστρωση γραμμής κουζίνας (βλέπε εικόνα D)

Εξακριβώστε στην αρχή το ύψος από το οποίο πρέπει να αρχίσει η πρώτη σειρά των πλακιδίων. Στερεώστε το εργαλείο μέτρησης με την πλάκα ευθυγράμμισης **10** κατά τέτοιο τρόπο κάθετα στον τοίχο, ώστε η γραμμή λέιζερ για 90° να ταυτιστεί με την κάτω ακμή της πρώτης σειράς πλακιδίων.

Πλακόστρωση από μια ακμή (βλέπε εικόνα E)

Στερεώστε το εργαλείο μέτρησης με την πλάκα ευθυγράμμισης **10** κατά τέτοιο τρόπο στην ακμή, ώστε ένα από τα πλευρικά ανοίγματα **11** της πλάκας ευθυγράμμισης να ακουμπά στην ακμή. Η γραμμή λέιζερ για 0° θα πρέπει να είναι παραλληλισμένη με μια ακμή. Τώρα, η γραμμή λέιζερ για 90° σημαδεύει την κάτω σειρά πλακιδίων.

Συντήρηση και Service**Συντήρηση και καθαρισμός**

Να διαφυλάγετε και να μεταφέρετε το εργαλείο μέτρησης μόνο μέσα στην προστατευτική τσάντα που το συνοδεύει.

Να διατηρείτε το εργαλείο μέτρησης πάντα καθαρό.

Μη βυθίσετε το εργαλείο μέτρησης σε νερό ή σε άλλα υγρά.

Καθαρίζετε τυχόν ρύπους και βρωμιές μ' ένα υγρό, μαλακό πανί. Μη χρησιμοποιείτε μέσα καθαρισμού ή διαλύτες.

Να καθαρίζετε τακτικά ιδιαίτερα τις επιφάνειες κοντά στην έξοδο της ακτίνας λέιζερ και να προσέχετε να μη δημιουργούνται χνούδια.

Αν, παρ' όλες τις επιμελημένες μεθόδους κατασκευής και ελέγχου, το εργαλείο μέτρησης σταματήσει κάποτε να λειτουργεί, τότε η επισκευή του πρέπει να ανατεθεί σ' ένα εξουσιοδοτημένο συνεργείο για ηλεκτρικά εργαλεία της Bosch. Μην ανοίξετε ο ίδιος/η ίδια το εργαλείο μέτρησης.

Παρακαλούμε, όταν κάνετε διασφαφτικές ερωτήσεις καθώς και κατά την παραγγελία ανταλλακτικών, να αναφέρετε πάντοτε το 10ψήφιο αριθμό ευρετηρίου που βρίσκεται στην πινακίδα κατασκευαστή του εργαλείου μέτρησης.

Το εργαλείο μέτρησης πρέπει να αποστέλλεται για επισκευή μέσα στην προστατευτική τσάντα **12**.

Service και παροχή συμβουλών χρήσης

Το Service απαντά στις ερωτήσεις σας σχετικά με την επισκευή και τη συντήρηση του προϊόντος σας καθώς και τα κατάλληλα ανταλλακτικά:

www.bosch-pt.com

Η ομάδα παροχής συμβουλών της Bosch απαντά ευχαρίστως στις ερωτήσεις σας σχετικά με τα προϊόντα μας και τα ανταλλακτικά τους.

Δώστε σε όλες τις ερωτήσεις και παραγγελίες ανταλλακτικών οπωσδήποτε το 10ψήφιο κωδικό αριθμό σύμφωνα με την πινακίδα τύπου του προϊόντος.

Ελλάδα

Robert Bosch A.E.

Ερχείας 37

19400 Κορωπί – Αθήνα

Τηλ.: 210 5701258

Φαξ: 210 5701283

www.bosch.com

www.bosch-pt.gr

ABZ Service A.E.

Τηλ.: 210 5701380

Φαξ: 210 5701607

Απόσυρση

Τα εργαλεία μέτρησης, τα εξαρτήματα και οι συσκευασίες πρέπει να ανακυκλώνονται με τρόπο φιλικό προς το περιβάλλον.

Μην ρίξετε τα εργαλεία μέτρησης και τις μπαταρίες στα απορρίμματα του σπιτιού σας!

90 | Türkçe

Μόνο για χώρες της ΕΕ:



Σύμφωνα με την Κοινοτική Οδηγία 2012/19/ΕΕ τα άχρηστα εργαλεία μέτρησης, και σύμφωνα με την Κοινοτική Οδηγία 2006/66/ΕΚ οι χαλασμένες ή αναλωμένες μπαταρίες δεν είναι πλέον υποχρεωτικό να συλλέγονται ξεχωριστά για να ανακυκλωθούν με τρόπο φιλικό προς το περιβάλλον.

Τηρούμε το δικαίωμα αλλαγών.

Türkçe

Güvenlik Talimatı



Ölçme cihazı ile tehlikesiz ve güvenli biçimde çalışabilmek için bütün güvenlik talimatını ve uyarıları okuyun. Ölçme cihazı bu talimata göre kullanılmadığı takdirde alete entegre koruma önlemlerinin işlevi kısıtlanabilir. Ölçme cihazı üzerindeki uyarı etiketlerini hiçbir zaman görünmez duruma getirmeyin. **BU TALİMATLARI İYİ VE GÜVENLİ BİR YERDE SAKLAYIN VE ÖLÇME CİHAZINI BAŞKASINA VERDİĞİNİZDE BUNLARI DA BİRLİKTE VERİN.**

- ▶ **Dikkat** – Burada belirtilen kullanım veya ayar hükümlerine uyulmadığı veya başka yöntemler kullanıldığı takdirde cihazın çıkaracağı ışınlar kullanıcı için tehlikeli olabilir.
- ▶ **Bu elektrikli el aleti bir uyarı etiketi ile teslim edilir (grafik sayfasındaki ölçme cihazının şekli üzerinde 2 numara ile gösterilmektedir).**



- ▶ **Uyarı etiketindeki metin kendi dilinizde değilse, ilk kullanımdan önce cihaz ekinde teslim edilen kendi dilinizdeki uyarı etiketini mevcut uyarı etiketi üzerine yapıştırın.**



Lazer ışığını başkalarına veya hayvanlara doğrultmayın ve kendiniz de doğrudan veya yansarak gelen lazer ışınına bakmayın. Aksi takdirde başkalarının gözünü kamaştırabilir, kazalara neden olabilir veya gözlerde hasara neden olabilir.

- ▶ **Lazer ışını gözünüze gelecek olursa gözlerinizi biniçli olarak kapatın ve hemen başınızı başka tarafa çevirin.**
- ▶ **Lazer gözlüğünü güneş gözlüğü olarak kullanmayın.** Lazer gözlüğü insan gözünü lazer ışınından korumaz, ancak lazer ışınının daha iyi görülmesini sağlar.
- ▶ **Lazer gözlüğünü güneş gözlüğü olarak veya trafikte kullanmayın.** Lazer gözlüğü mor ötesi ışınlarına (UV) karşı tam olarak koruma sağlamaz ve renk algılamasını azaltır.
- ▶ **Lazer donanımında hiçbir değişiklik yapmayın.**
- ▶ **Ölçme cihazını sadece kalifiye uzmanlara ve orijinal yedek parça kullanma koşulu ile onartın.** Bu yolla ölçme cihazının güvenliğini her zaman sağlarsınız.
- ▶ **Çocukların denetiminiz dışında lazerli ölçme cihazını kullanmasına izin vermeyin.** Çocuklar istemeden başkalarının gözünü kamaştırabilir.
- ▶ **Bu ölçme cihazı ile yakınında yanıcı sıvılar, gazlar veya tozların bulunduğu patlama tehlikesi olan yerlerde çalışmayın.** Ölçme cihazı içinde toz veya buharları tutuşturabilecek kıvılcıklar üretilir.



Ölçme cihazını ve tavan ölçme latasını 14 kalp pillerinin yakınına getirmeyin. Ölçme cihazının alt tarafındaki ve tavan ölçme latasındaki mıknatıslar 4 kalp pillerinin işlevini engelleyebilecek manyetik alan oluştururlar.

- ▶ **Ölçme cihazını ve tavan ölçme latasını 14 manyetik veri taşıyıcılarından ve manyetik etkilere duyarlı cihazlardan uzak tutun.** Ölçme cihazının alt tarafındaki ve tavan ölçme latasındaki mıknatıslar 4 geri alınamayan veri kayıplarına neden olabilirler.

Ürün ve işlev tanımı

Lütfen ölçme cihazının bulunduğu kapağı açın ve kullanım kılavuzunu okuduğunuz sürece bu kapağı açık tutun.

Usulüne uygun kullanım

Bu ölçme cihazı; dik açıların tespit edilmesi ve kontrolü ile fayans çizgilerinin 45° ve 90° derecede doğrultulması için tasarlanmıştır.

Şekli gösterilen elemanlar

Şekli gösterilen cihaz elemanlarının numaraları ölçme cihazının şeklinin bulunduğu grafik sayfasında bulunmaktadır.

- 1 Lazer ışını çıkış deliği
- 2 Lazer uyarı etiketi
- 3 Açma/kapama tuşu
- 4 Miknatıslar
- 5 Seri numarası
- 6 Batarya gözü kapağı
- 7 Batarya gözü kapak kilidi
- 8 Batarya göstergesi
- 9 Lazer hedef tablası
- 10 Doğrultma levhası
- 11 Doğrultma levhasındaki oluk
- 12 Koruyucu çanta
- 13 Lazer gözlüğü*
- 14 Tavan ölçme latası*

*Şekli gösterilen veya tanımlanan aksesuar standart teslimat kapsamında değildir. Aksesuarın tümünü aksesuar programımızda bulabilirsiniz.

Teknik veriler

Fayans distomati	GTL 3
Ürün kodu	3 601 K15 200
Çalışma alanı (Lazer hedef tablası veya tavan ölçme latası ile)	20 m ¹⁾
1) Cihazın çalışma alanı elverişsiz ortam koşulları nedeniyle (örneğin; doğrudan gelen güneş ışını) küçülebilir.	
2) 45°-lazer hattı ve 90°-lazer hattı arasındaki açı hassaslığı maksimum ± 0,4 mm/m'dir.	
Ölçme cihazınızın tam olarak belirlenmesi tip etiketi üzerindeki seri numarası 5 ile olur.	

Fayans distomati	GTL 3
Açı hassaslığı	± 0,2 mm/m ²⁾
İşletme sıcaklığı	- 10 °C ... + 50 °C
Saklama sıcaklığı	- 20 °C ... + 70 °C
Maksimum nispi hava nemi	90 %
Lazer sınıfı	2
Lazer tipi	635 nm, < 1 mW
C ₆	1
Bataryalar	4 x 1,5 VLR6 (AA)
İşletme süresi	
- 2 lazer hattı ile	18 h
- 3 lazer hattı ile	12 h
Kapama otomatığı yaklaşık	30 dak
Ağırlığı EPTA-Procedure 01:2014'e göre	0,44 kg
Ölçüleri	156 x 102 x 98 mm
Koruma türü	IP 54 (Toza ve püsküren suya karşı korunmalı)
1) Cihazın çalışma alanı elverişsiz ortam koşulları nedeniyle (örneğin; doğrudan gelen güneş ışını) küçülebilir.	
2) 45°-lazer hattı ve 90°-lazer hattı arasındaki açı hassaslığı maksimum ± 0,4 mm/m'dir.	
Ölçme cihazınızın tam olarak belirlenmesi tip etiketi üzerindeki seri numarası 5 ile olur.	

Montaj

Bataryaların takılması/değiştirilmesi

Bu ölçme cihazını çalıştırırken alkali mangan bataryaların kullanılması tavsiye olunur.

Batarya gözü kapağını **6** açmak için kilide **7** basın ve batarya gözü kapağını kaldırın. Bataryaları yerleştirin. Bataryaları yerleştirirken batarya gözü kapağının iç kısmında bulunan şekle göre doğru kutuplama yapmaya dikkat edin.

Batarya göstergesi **8** yanıp sönmeye başlarsa bataryalar zayıflamış demektir. Ölçme cihazı ilk yanıp sönmeye sona yaklaşık 2 h daha çalıştırılabilir.

Batarya göstergesi **8** sabit olarak yanmaya başladığında artık ölçme yapmak mümkün değildir. Ölçme cihazı bir süre sonra otomatik olarak kapanır.

92 | Türkçe

Daima bataryaların hepsini birden değiştirin. Aynı üreticinin aynı kapasitedeki bataryalarını kullanın.

- **Cihazınızı uzun süre kullanmayacaksınız bataryaları cihazdan çıkarın.** Uzun süre kullanılmayan bataryalar oksitlenir ve kendiliğinden boşalır.

İşletme

Çalıştırma

- **Ölçme cihazınızı nemden/ıslaklıktan ve doğrudan güneş ışınından koruyun.**
- **Ölçme cihazını aşırı sıcaklıklara ve büyük sıcaklık değişikliklerine maruz bırakmayın.** Örneğin cihazı uzun süre otomobil içinde bırakmayın. Büyük sıcaklık değişikliklerinde ölçme cihazını çalıştırmadan önce bir süre sıcaklık dengelemesini bekleyin. Aşırı sıcaklıklarda veya büyük sıcaklık değişikliklerinde ölçme cihazının hassaslığı kaybolabilir.
- **Ölçme cihazını şiddetli çarpma ve darbelerden koruyun.** Ölçme cihazı hasar görürse hassaslığı kaybolabilir. Cihaz yere düşecek veya şiddetli bir darbeye maruz kalacak olursa, lazer çizgilerini veya hizalama çizgilerini bilinen dikey veya yatay çizgilerle veya kontrol edilmiş hizalama noktaları ile kıyaslayarak kontrol edin.

Açma/kapama

Ölçme cihazını **açmak** için açma-kapama tuşuna **3** bir kez kısa süre basın. Ölçme cihazı açıldıktan hemen sonra **0°**, **45°** ve **90°** olmak üzere üç lazer ışını çıkış deliğinden **1** gönderir, ayrıca batarya göstergesi **8** 3 s süre ile yanar.

- **Lazer ışını kişilere ve hayvanlara doğrultmayın ve uzak mesafeden de olsa lazer ışınına bakmayın.**

Açma/kapama tuşuna **3** ikinci kez basıldığında ölçme cihazı 3 çizgili işletimden 2 çizgili işleme geçer: Bu durumda sadece **0°**- ve **90°**-Lazer çizgileri gösterilir.

Ölçme cihazını **kapatmak** için açma/kapama tuşuna **3** üçüncü kez basın.

Kesme otomatığının pasifleştirilmesi

Ölçme cihazı 30 dakikalık işletim süresinden sonra otomatik olarak kapanır.

Kesme otomatığını pasif hale getirmek için cihazı açarken açma/kapama tuşuna **3** 3 saniye süre ile basın. Kesme

otomatığı pasif hale gelince lazer ışınları cihaz açıldıktan sonra kısa süre yanıp söner.

- **Açık durumdaki ölçme cihazını bırakıp gitmeyin ve işiniz bitince cihazı kapatın.** Lazer ışını başkalarının gözünü alabilir.

Kesme otomatığını aktif hale getirmek için ölçme cihazını kapatın ve açma/kapama tuşuna **3** kısa süre basarak tekrar açın. Cihaz açıldıktan sonra lazer ışınları yanıp sönmeyecektir.

Açı hassaslığı

Hassaslığı etkileyen faktörler

En büyük etkiyi çevre sıcaklığı gösterir. Özellikle zemin den tavana doğru oluşan sıcaklık farkları lazer ışınıni sapırtabilir.

Bu nedenle ölçme cihazını mümkün olduğu kadar çalışma yüzeyine yakın bir yere yerleştirin ve cihazın alt tarafının çalışma yüzeyine mümkün olduğu kadar paralel olmasını sağlayın.

Dış etkilerin yanında cihazı özgü etkiler de (örneğin düşme veya şiddetli çarpmalar) sapmalara neden olabilir. Bu nedenle çalışma başlamadan önce her defasında nivelman hassaslığını kontrol edin.

Açı hassaslığının kontrolü

Bu kontrol işlemi için düz ve sağlam zemin üzerinde yaklaşık 10 x 5 m'lik boş bir alana ihtiyacınız vardır.

Yaptığınız kontrollerde ölçme cihazı maksimum sapma sınırını aşacak olursa, cihazı bir Bosch müşteri hizmetine onarıma gönderin.

0°- ve 90°-Lazer çizgileri arasındaki açı hassaslığının kontrolü

- Ölçme cihazını ölçme alanının bir köşesine yerleştirin. Cihazı açın ve öyle doğrultun ki, 0°-Lazer çizgisi ölçme alanının uzun tarafı ve 90°-Lazer çizgisi de ölçme alanının kısa tarafı boyunca seyretsin.

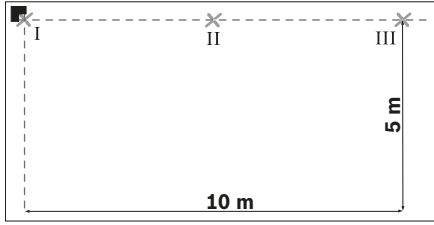

- Zeminde lazer çizgilerinin kesiştiği noktayı işaretleyin (Nokta I). Ayrıca 5 m uzaklıktaki 0°-Lazer çizgisinin ortasını (Nokta II) ve 10 m uzaklıktaki lazer çizginin ortasını da işaretleyin (Nokta III).

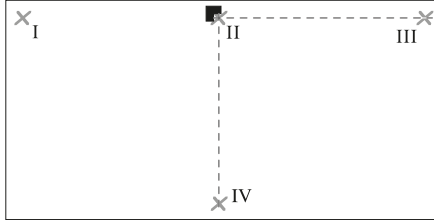

- Ölçme cihazını (döndürmeden) 5 m uzaklıkta öyle konumlandırın ki, lazer çizgilerinin kesiştiği nokta işaretlenmiş bulunan Nokta II'ye rastlasın ve 0°-Lazer çizgisi Nokta III'ten geçsin. 5 m uzaklıktaki 90°-Lazer çizgisinin ortasını (Nokta IV) işaretleyin.

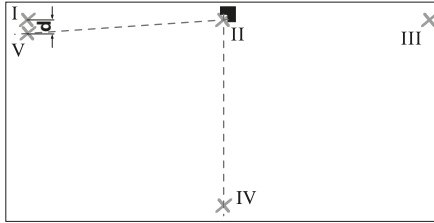

- Ölçme cihazını 90° öyle çevirin ki, 0°-Lazer çizgisi Nokta IV'ten geçsin. Ayrıca lazer çizgilerinin kesiştiği Nokta II üzerinde olmalıdır.

- 5 m uzaklıktaki 90°-Lazer çizgisinin ortasını Nokta V olarak mümkün olduğu kadar Nokta I yanında olacak biçimde işaretleyin.
- Her iki V ve I noktaları arasındaki d farkı 0°-Lazer çizgisi ile 90°-Lazer çizgisinin dik açıdan olan gerçek sapmalarını verir.

$2 \times 5 \text{ m} = 10 \text{ m}$ 'lik ölçme hattında müsaade edilen maksimum sapma: $10 \text{ m} \times \pm 0,2 \text{ mm/m} = \pm 2 \text{ mm}$.

Buna göre I ve V noktaları arasındaki d farkı en fazla 2 mm olmalıdır.

0°- ve 45°-Lazer çizgileri arasındaki açı hassaslığının kontrolü

- Ölçme cihazını ölçme alanının bir köşesine yerleştirin. Cihazı açın ve öyle doğrultun ki, 0°-Lazer çizgisi ölçme alanının uzun tarafı ve 90°-Lazer çizgisi de ölçme alanının kısa tarafı boyunca seyretsin.

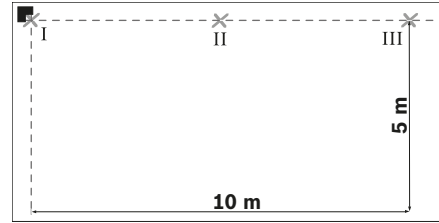

- Zeminde lazer çizgilerinin kesiştiği noktayı işaretleyin (Nokta I). Ayrıca 5 m uzaklıktaki 0°-Lazer çizgisinin ortasını (Nokta II) ve 10 m uzaklıktaki lazer çizginin ortasını da işaretleyin (Nokta III).

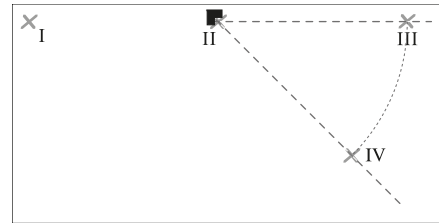

- Ölçme cihazını (döndürmeden) 5 m uzaklıkta öyle konumlandırın ki, lazer çizgilerinin kesiştiği nokta işaretlenmiş bulunan Nokta II'ye rastlasın ve 0°-Lazer çizgisi Nokta III'ten geçsin.

94 | Türkçe

5 m uzaklıktaki 45°-Lazer çizgisini (Nokta IV) işaretleyin.

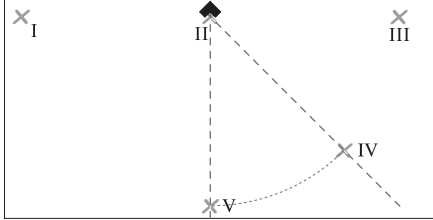

- Ölçme cihazını 45° öyle çevirin ki, 0°-Lazer çizgisinin ortası Nokta IV'ten geçsin. Ayrıca lazer çizgilerinin kesiştiği Nokta II üzerinde olmalıdır. 5 m uzaklıktaki 45°-Lazer çizgisini Nokta V olarak işaretleyin.

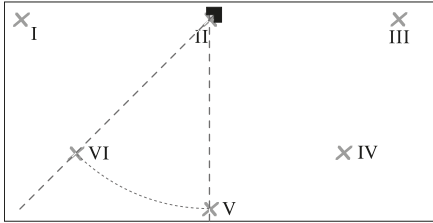

- Ölçme cihazını 45° öyle çevirin ki, 0°-Lazer çizgisinin ortası Nokta V'ten geçsin. Ayrıca lazer çizgilerinin kesiştiği Nokta II üzerinde olmalıdır. 5 m uzaklıktaki 45°-Lazer çizgisini Nokta VI olarak işaretleyin.

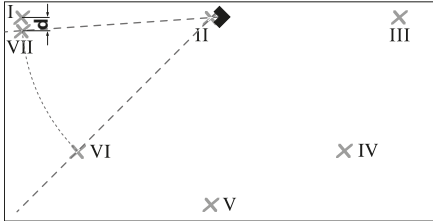

- Ölçme cihazını 45° öyle çevirin ki, 0°-Lazer çizgisinin ortası Nokta VI'dan geçsin.

Ayrıca lazer çizgilerinin kesiştiği Nokta II üzerinde olmalıdır.

- 5 m uzaklıktaki 45°-Lazer çizgisinin ortasını Nokta VII olarak mümkün olduğu kadar Nokta I yakınına işaretleyin.
- Her iki VII ve I noktaları arasındaki d farkı 0°-Lazer çizgisi ile 45°-Lazer çizgisinin gerçek sapmasını verir.

$4 \times 5 \text{ m} = 20 \text{ m}$ 'lik ölçme hattındaki müsaade edilen maksimum sapma: $20 \text{ m} \times \pm 0,4 \text{ mm/m}^* = \pm 8 \text{ mm}$. Buna göre I ve VII noktaları arasındaki d farkı en fazla 8 mm olmalıdır.

* Değer $\pm 0,4 \text{ mm/m}$; açı hassaslığı $\pm 0,2 \text{ mm/m}$ artı $0,2 \text{ mm/m}$ 'lik olası bir toleranstan oluşur.

Çalışırken dikkat edilecek hususlar

- Ölçme cihazını zemine veya duvara her zaman düz olarak yerleştirin.** Düz olmayan yerlerdeki açı 45 veya 90 dereceden küçüktür.
- İşaretleme için daima lazer çizgisinin ortasını kullanın.** Lazer ışının genişliği uzaklığa bağlı olarak değişir.
- Zeminde duran ölçme cihazının duvara doğru gönderdiği lazer çizgisini hiçbir zaman doğrultma için kullanmayın.** Ölçme cihazının otomatik nivelman özelliği yoktur, bu nedenle duvardaki çizgi yanlışlıklara neden olabilir.
- Fayansların doğrultulması için referans noktası ölçme cihazının hemen önündeki lazer çizgilerinin kesişme noktasıdır P. Bir açıyı aktarmak için ölçme cihazının bu noktada çevrilmesi gerekir, bakınız Şekil F.**
- Ölçme cihazını sadece temiz bir doğrultma levhasının 10 üzerine yerleştirin.** Doğrultma levhası düz olmazsa veya yüzeyi kirli olursa ölçme cihazı tam ve düz olarak oturmaz ve hatalı ölçmelere neden olunabilir.

Doğrultma levhası ile çalışmak (Bakınız resimler D – E)

Doğrultma levhası 10 yardımı ile cihazı düz olmayan veya gevşek olan bir zemine düz olarak yerleştirebilirsiniz.

Doğrultma levhası 10 ölçme cihazının duvara tespiti için tespit mesnedi olarak da kullanılabilir. Doğrultma levhasını bir duvara veya meyilli yüzeye kaymaya karşı emniyet almak için örneğin vidalarla (piyasada bulunan) tespit edin. Doğrultma levhasını yüzeye düz olarak yerleştirmek için su terazisi kullanın.

Ölçme cihazının doğrultma levhası üzerinde konumlandırılması: Ölçme cihazını alt taraftaki mknatıslar **4** yardımı ile doğrultma levhasına **10** yerleştirin. Doğrultma levhasının üst tarafındaki çizgiler ölçme cihazını hassas biçimde konumlandırmanıza yardımcı olur. 90°- veya 45°- Açılarını aktarılması için doğrultma levhasını bir referans kenarına veya bir duvar çıkıntısına yerleştirin ve ölçme cihazını da doğrultma levhasının üst tarafında gösterildiği gibi yerleştirin.

Lazer hedef tablası/tavan ölçme latası ile çalışmak (Bakınız: Şekil A)

Lazer hedef tablası **9** veya tavan ölçme latası **14** elverişsiz koşullarda veya uzak mesafelerde lazer ışınının görünüşünü iyileştirir.

Lazer hedef tablasının **9** yansıtıcı yarısı lazer çizginin görünüşünü iyileştirir; saydam yarısı ise lazer ışınının lazer hedef tablasının arkasında da görünmesine olanak sağlar.

Tavan ölçme latası **14** (aksesuar) da lazer çizgilerinin görünmesi için kullanılabilir. Lazer hedef tablası gibi tavan ölçme latasının da yansıtma yapan ve saydam yanları vardır.

Lazer gözlüğü (aksesuar)

Lazer gözlüğü çevredeki ışıkları filtre eder. Bu nedenle lazerin kırmızı ışığı göz tarafından daha parlak algılanır.

- ▶ **Lazer gözlüğünü güneş gözlüğü olarak kullanmayın.** Lazer gözlüğü insan gözünü lazer ışınından korumaz, ancak lazer ışınının daha iyi görülmesini sağlar.
- ▶ **Lazer gözlüğünü güneş gözlüğü olarak veya trafikte kullanmayın.** Lazer gözlüğü mor ötesi ışınlarına (UV) karşı tam olarak koruma sağlamaz ve renk algılamasını azaltır.

İş örnekleri

Dik açılarının kontrolü (Bakınız: Şekil A)

Ölçme cihazını mekanın bir köşesine yerleştirin ve öyle konumlandırın ki, 0°-Lazer çizgisi referans çizgisine (örneğin duvara) paralel olsun. Lazer çizgisi ile referans çizgisi arasındaki mesafeyi ölçme cihazının yakınında ve mümkün olduğu kadar uzağında iki kez ölçün. Ölçme cihazını öyle doğrultun ki, her iki mesafe de aynı olsun.

Daha sonra en az iki noktadan 90°-Lazer çizgisi ile duvar arasındaki mesafeyi ölçün. 90°-Lazer çizgisindeki mesafeler eşitse, duvarlar birbirine dik demektir.

Karesel fayans numunesi ile döşeme (Bakınız: Şekil B)

Ölçme cihazını herhangi bir köşeye 0°-Lazer çizgisi duvarlardan birine paralel olacak biçimde yerleştirin. İlk karesel fayansı 0°- ile 90°-Lazer çizgilerinin kesiştiği noktaya yerleştirin.

Diagonal numune ile döşeme (Bakınız: Şekil C)

Ölçme cihazını 45°-Lazer çizgisi fayans derzine köşegen oluşturacak biçimde yerleştirin.

Mutfak fayanslarının döşenmesi (Bakınız: Şekil D)

Önce ilk fayans sırasının yüksekliğini tespit edin. Ölçme cihazını doğrultma levhası **10** ile duvara 90°-Lazer çizgisi ilk fayans sırasının altını gösterecek biçimde tespit edin.

Kenardan itibaren fayans döşeme (Bakınız: Şekil E)

Ölçme cihazını doğrultma levhası **10** üzerine, doğrultma levhasının yan oluğu **11** doğrudan kenara gelecek biçimde, kenara yerleştirin. 0°-Lazer çizgisi bir kenara paralel olmalıdır. Bu durumda 90°-Lazer çizgisi alt fayans sırasını gösterir.

Bakım ve servis

Bakım ve temizlik

Ölçme cihazını daima birlikte teslim edilen koruyucu çanta içinde saklayın ve taşıyın.

Ölçme cihazını daima temiz tutun.

Ölçme cihazını hiçbir zaman suya veya başka sıvılara daldırmayın.

Kirleri ve pislikleri nemli, temiz bir bezle silin. Deterjan veya çözücü madde kullanmayın.

Özellikle lazer ışını çıkış deliği alanını düzenli olarak temizleyin ve kullandığınız bezin havanın dökülmemesine dikkat edin.

Dikkatli üretim ve test yöntemlerine rağmen ölçme cihazı arıza yapacak olursa, onarım Bosch Elektrikli El Aletleri için yetkili bir serviste yaptırılmalıdır. Ölçme cihazını kendiniz açmayın.

Bütün sorularınız ve yedek parça siparişlerinizde mutlaka cihazınızın tip etiketindeki 10 haneli ürün kodunu belirtin.

Onarılması gerektiğinde ölçme cihazını koruyucu çanta **12** içinde yollayın.

96 | Türkçe

Müşteri hizmeti ve uygulama danışmanlığı

Müşteri hizmeti ürününüzün onarım, bakım ve yedek parçalarına ilişkin sorularınızı yanıtlandırır. Demonte görünümler ve yedek parçalara ilişkin ayrıntılı bilgiyi aşağıdaki Web sayfasında bulabilirsiniz:

www.bosch-pt.com

Bosch uygulama danışmanlığı ekibi ürünlerimize ve ilgili aksesuara ilişkin sorularınızda size memnuniyetle yardımcı olur.

Bütün başvuru ve yedek parça siparişlerinizde ürünün tip etiketi üzerindeki 10 haneli ürün kodunu mutlaka belirtin.

Türkçe

Bosch Sanayi ve Ticaret A.Ş.
Aydınevler Mah. İnönü Cad. No:20
Ofis Park A Blok
34854 Kucukyali/Maltepe
Tel.: 444 80 10
Fax: +90 216 432 00 82
E-Mail: iletisim@bosch.com.tr

İdeal Elektronik Bobinaj
Yeni San. Sit. Cami arkası No: 67
Aksaray
Tel.: 0382 2151939
Tel.: 0382 2151246

Bulsan Elektrik
İstanbul Cad. Devrez Sok. İstanbul Çarşısı
No: 48/29 İskitler
Ankara
Tel.: 0312 3415142
Tel.: 0312 3410203

Faz Makine Bobinaj
Sanayi Sit. 663 Sok. No: 18
Antalya
Tel.: 0242 3465876
Tel.: 0242 3462885

Örsel Bobinaj
1. San. Sit. 161. Sok. No: 21
Denizli
Tel.: 0258 2620666

Bulut Elektrik
İstasyon Cad. No: 52/B Devlet Tiyatrosu Karşısı
Elazığ
Tel.: 0424 2183559

Körfez Elektrik
Sanayi Çarşısı 770 Sok. No: 71
Erzincan
Tel.: 0446 2230959

Ege Elektrik
İnönü Bulvarı No: 135 Muğla Makasarası Fethiye
Fethiye
Tel.: 0252 6145701

Değer İş Bobinaj
İsmetpaşa Mah. İlk Belediye Başkan Cad. 5/C Şahinbey
Gaziantep
Tel.: 0342 2316432

Çözüm Bobinaj
İsmetpaşa Mah. Eski Şahinbey Belediyesi altı Cad. No:
3/C
Gaziantep
Tel.: 0342 2319500

Onarım Bobinaj
Raifpaşa Cad. No: 67 İskenderun
Hatay
Tel.: 0326 6137546

Günşah Otomotiv
Beylikdüzü Sanayi Sit. No: 210 Beylikdüzü
İstanbul
Tel.: 0212 8720066

Aygem
10021 Sok. No: 11 AOSB Çiğli
İzmir
Tel.: 0232 3768074

Sezmen Bobinaj
Ege İş Merkezi 1201/4 Sok. No: 4/B Yenişehir
İzmir
Tel.: 0232 4571465

Ankaralı Elektrik
Eski Sanayi Bölgesi 3. Cad. No: 43
Kayseri
Tel.: 0352 3364216

Asal Bobinaj
Eski Sanayi Sitesi Barbaros Cad. No: 24
Samsun
Tel.: 0362 2289090

Üstündağ Elektrikli Aletler
Nusretiye Mah. Boyacılar Aralığı No: 9
Tekirdağ
Tel.: 0282 6512884

Tasfiye

Tarama cihazı, aksesuar ve ambalaj malzemesi yeniden kazanım merkezine yollanmalıdır.
Ölçme cihazını ve aküleri/bataryaları evsel çöplerin içine atmayın!

Sadece AB üyesi ülkeler için:



Kullanım ömrünü tamamlamış elektro ve elektrikli aletlere ilişkin 2012/19/EU yönetmeliği uyarınca kullanım ömrünü tamamlamış akülü fenerler ve 2006/66/EC yönetmeliği uyarınca arızalı veya kullanım ömrünü tamamlamış aküler ayrı ayrı toplanmak ve çevre dostu bir yöntemle tasfiye edilmek üzere bir geri dönüşüm merkezine yollanmak zorundadır.

Değişiklik haklarımız saklıdır.

Polski

Wskazówki bezpieczeństwa



Aby móc efektywnie i bezpiecznie pracować przy użyciu urządzenia pomiarowego, należy przeczytać wszystkie wskazówki i stosować się do nich. Jeżeli urządzenie pomiarowe nie będzie stosowane zgodnie z niniejszymi wskazówkami, działanie wbudowanych zabezpieczeń urządzenia pomiarowego może zostać zakłócone. Należy koniecznie zadbać o czytelność tabliczek ostrzegawczych, znajdujących się na urządzeniu pomiarowym. **PROSIMY ZACHOWAĆ I STARANNIE PRZECHOWYWAĆ NINIEJSZE WSKAZÓWKI, A ODDAJĄC LUB SPRZEDAJĄC URZĄDZENIE POMIAROWE PRZEKAZAĆ JE NOWEMU UŻYTKOWNIKOWI.**

- Uwaga – użycie innych, niż podane w niniejszej instrukcji, elementów obsługowych i regulacyjnych, oraz zastosowanie innych metod postępowania, może prowadzić do niebezpiecznej ekspozycji na promieniowanie laserowe.
- W zakres dostawy urządzenia pomiarowego wchodzi tabliczka ostrzegawcza (na schemacie urządzenia znajdującym się na stronie graficznej oznaczona jest ona numerem 2).



- Jeżeli tabliczka ostrzegawcza nie została napisana w języku polskim, zaleca się, aby jeszcze przed wprowadzeniem urządzenia do eksploatacji nakleić na nią wchodzącą w zakres dostawy etykietę w języku polskim.

98 | Polski



Nie wolno kierować wiązki laserowej w stronę osób i zwierząt, nie wolno również spoglądać w wiązkę ani w jej odbicie. Można w ten sposób spowodować wypadek, czyjeś oślepienie lub uszkodzenie wzroku.

- ▶ **W razie, gdy promień lasera natrafi na oko, należy natychmiast zamknąć oczy i usunąć głowę z zasięgu padania wiązki.**
- ▶ **Nie należy używać okularów do pracy z laserem jako okularów ochronnych.** Okulary do pracy z laserem służą do lepszej identyfikacji plamki lub linii lasera, a nie do ochrony przed promieniowaniem laserowym.
- ▶ **Nie należy stosować okularów do pracy z laserem jako okularów słonecznych, ani używać ich w ruchu drogowym.** Okulary do pracy z laserem nie zapewniają całkowitej ochrony przed promieniowaniem UV i utrudniają rozróżnianie kolorów.
- ▶ **Nie wolno dokonywać żadnych zmian ani modyfikacji urządzenia laserowego.**
- ▶ **Napraw urządzenia pomiarowego powinien dokonywać jedynie wykwalifikowany personel, przy użyciu oryginalnych części zamiennych.** Tylko w ten sposób można zapewnić bezpieczną eksploatację przyrządu.
- ▶ **Nie wolno udostępniać laserowego urządzenia pomiarowego do użytkowania dzieciom.** Mogą one nieumyślnie oślepić siebie lub inne osoby.
- ▶ **Nie należy stosować tego urządzenia pomiarowego w otoczeniu zagrożonym wybuchem, w którym znajdują się łatwopalne ciecze, gazy lub pyły.** W urządzeniu pomiarowym może dojść do utworzenia iskier, które mogą spowodować zapłon pyłów lub oparów.



Nie trzymać urządzenia pomiarowego i łąty mierniczej do stropów 14 w pobliżu rozruszników serca. Magnesy 4, znajdujące się na spodzie urządzenia pomiarowego, jak również magnesy umieszczone na łącie mierniczej do stropów wytwarzają pole, które może zakłócić działanie rozruszników serca.

- ▶ **Przechowywać urządzenie pomiarowe i łątę mierniczą do stropów 14 z dala od magnetycznych nośników danych oraz urządzeń wrażliwych magnetycznie.** Pod wpływem działania magnesów 4, znajdujących się na spodzie urządzenia pomiarowego, jak również magnesów, umieszczonych na łącie mierniczej do stropów może dojść do nieodwracalnej utraty danych.

Opis urządzenia i jego zastosowania

Proszę rozłożyć stronę z graficznym przedstawieniem urządzenia pomiarowego i pozostawić ją rozłożoną podczas czytania instrukcji obsługi.

Użycie zgodne z przeznaczeniem

Urządzenie pomiarowe przeznaczone jest do wyznaczania i kontrolowania kątów prostych, a także do układania płytek ceramicznych pod kątem 45° i 90°.

Przedstawione graficznie komponenty

Numeracja przedstawionych komponentów odnosi się do schematu urządzenia pomiarowego, znajdującego się na stronie graficznej.

- 1 Otwór wyjściowy wiązki laserowej
- 2 Tabliczka ostrzegawcza lasera
- 3 Wyłącznik urządzenia
- 4 Magnesy
- 5 Numer serii
- 6 Pokrywa wnęki na baterie
- 7 Blokada pokrywy wnęki na baterie
- 8 Wskaźnik naładowania baterii
- 9 Laserowa tablica celownicza
- 10 Przymiar
- 11 Otwór na przymiarze
- 12 Futerał
- 13 Okulary do pracy z laserem*
- 14 Płytki pomiarowa do stropów*

*Przedstawiony na rysunkach lub opisany w instrukcji użytkowania sprzęt nie wchodzi w skład wyposażenia standardowego. Kompletny asortyment wyposażenia dodatkowego można znaleźć w naszym katalogu sprzętu.

Dane techniczne

Lasery do układania płytek	GTL 3
Numer katalogowy	3 601 K15 200
Zasięg pracy (z laserową tablicą celowniczą lub z łatą mierniczą do stropów)	20 m ¹⁾
Dokładność kątowa	± 0,2 mm/m ²⁾
Temperatura pracy	- 10 °C ... + 50 °C
Temperatura przechowywania	- 20 °C ... + 70 °C
Relatywna wilgotność powietrza maks.	90 %
Klasa lasera	2
Typ lasera	635 nm, < 1 mW
C ₆	1
Baterie	4 x 1,5 V LRG (AA)
Czas pracy	
– z dwoma liniami lasera	18 h
– z trzema liniami lasera	12 h
Automatyczne wyłączenie po ok.	30 min
Ciężar odpowiednio do EPTA-Procedure 01:2014	0,44 kg
Wymiary	156 x 102 x 98 mm
Stopień ochrony	IP 54 (ochrona przed pyłem i rozbryzgami wody)

1) Zasięg pracy może się zmniejszyć przez niekorzystne warunki otoczenia (np. bezpośrednie promienie słoneczne).

2) Dokładność kątowa między linią lasera wyznaczającą 45°, a linią wyznaczającą 90° wynosi maks. ± 0,4 mm/m.

Do jednoznacznej identyfikacji narzędzia pomiarowego służy numer serii **5**, znajdujący się na tabliczce znamionowej.

Montaż

Wkładanie/wymiana baterii

Zaleca się eksploatację urządzenia pomiarowego przy użyciu baterii alkaliczno-manganowych.

Aby otworzyć pokrywkę wnęki do baterii **6** należy wcisnąć blokadę **7** i odchylić pokrywkę. Włożyć baterie do wneki. Należy przy tym zachować prawidłową biegunowość zgodnie ze schematem umieszczonym wewnątrz wneki.

Miganie wskaźnika baterii **8** sygnalizuje wyczerpanie baterii. Gdy urządzenie pomiarowe zacznie migać, można je używać jeszcze przez ok. 2 h.

Jeżeli wskaźnik stopnia naładowania akumulatora **8** świeci się światłem ciągłym, niemożliwe jest przeprowadzenie dalszych pomiarów. Urządzenie pomiarowe wyłącza się samoczynnie krótkim okresie czasu.

Należy wymieniać wszystkie baterie równocześnie. Stosować tylko baterie, pochodzące od tego samego producenta i o jednakowej pojemności.

► **Jeżeli urządzenie jest przez dłuższy czas nieużywane, należy wyjąć z niego baterie.** Mogą one przy dłuższym nieużywaniu ulec korozji i się rozładować.

Praca urządzenia

Włączenie

► **Urządzenie pomiarowe należy chronić przed wilgocią i bezpośrednim napromieniowaniem słonecznym.**

► **Narzędzie należy chronić przed ekstremalnie wysokimi lub niskimi temperaturami, a także przed wahaniami temperatury.** Nie należy go na przykład pozostawiać na dłuższy okres czasu w samochodzie. W przypadku, gdy urządzenie pomiarowe poddane było większym wahaniam temperatury, należy przed użyciem odczekać, aż powróci ono do normalnej temperatury. Ekstremalnie wysokie lub niskie temperatury, a także silne wahania temperatury mogą mieć negatywny wpływ na precyzję pomiaru.

► **Należy zapobiegać silnym uderzeniom lub upuszczeniu narzędzia pomiarowego.** Uszkodzone urządzenie pomiarowe może dokonywać niedokładnych pomiarów. Dlatego po każdym silnym uderzeniu lub upuszczeniu urządzenia należy w ramach kontroli porównać linię lasera z wyznaczoną już wcześniej poziomą lub pionową linią odniesienia względnie ze sprawdzonymi już punktami prostopadłymi.

Włączanie/wyłączenie

Aby **włączyć** urządzenie pomiarowe, należy krótko nacisnąć włącznik/wyłącznik **3**. Urządzenie pomiarowe wysyła natychmiast po włączeniu trzy linie lasera 0°, 45° i 90°

100 | Polski

z otworów **1**. Oprócz tego wskaźnik naładowania baterii **8** zapala się na 3 sekundy.

- ▶ **Nie wolno kierować wiązki laserowej w stronę osób i zwierząt, jak również spoglądać w wiązkę (nawet przy zachowaniu większej odległości).**

Poprzez powtórne naciśnięcie włącznika/wyłącznika **3** można przełączyć urządzenie pomiarowe z trybu pracy 3-liniowego na 2-liniowy: Ukazywane są wówczas tylko linie lasera wytyczające 0° i 90° .

Aby **wyłączyć** urządzenie pomiarowe, należy nacisnąć na włącznik/wyłącznik **3** po raz trzeci.

Deaktywacja automatycznego wyłącznika

Urządzenie pomiarowe wyłącza się samoczynnie po 30 min. pracy.

Aby dokonać deaktywacji automatycznego wyłączenia urządzenia pomiarowego, należy podczas włączania urządzenia przez 3 sekundy naciskać na włącznik/wyłącznik **3**. Deaktywacja automatycznego wyłącznika sygnalizowana jest krótkim mrugnięciem wszystkich linii lasera.

- ▶ **Nie wolno zostawiać włączonego urządzenia pomiarowego bez nadzoru, a po zakończeniu użytkowania należy je wyłączyć.** Wiązka lasera może spowodować oślepienie osób postronnych.

Aby dokonać aktywacji funkcji automatycznego wyłączenia, należy wyłączyć urządzenie pomiarowe, a następnie ponownie je włączyć, krótko wciskając włącznik/wyłącznik **3**. Po włączeniu linie lasera nie migają.

Dokładność kąтова

Wpływy na dokładność niwelacji

Największy wpływ wywiera temperatura otoczenia. W szczególności różnice temperatur, biegnące od ziemi ku górze mogą odchylić wiązkę lasera.

Dlatego należy ustawić urządzenie pomiarowe możliwie blisko powierzchni roboczej i zamocować je od spodu możliwie równoległe do powierzchni roboczej.

Na odchylenia pomiarowe mogą mieć wpływ, oprócz czynników zewnętrznych, także charakterystyczne dla danego typu urządzenia czynniki (takie jak na przykład upadek lub silne wstrząsy). Z tego powodu należy przed każdym pomiarem skontrolować dokładność niwelacyjną.

Kontrola dokładności kątowej

Do przeprowadzenia kontroli konieczna jest swobodna powierzchnia pomiarowa, wynosząca ok. 10×5 m, znajdujący się na stałym i równym podłożu.

Jeżeli jedna z kontroli wykazałaby, iż urządzenie pomiarowe przekracza maksymalnie dopuszczalne odchylenie, urządzenie należy oddać do naprawy w jednym z punktów serwisowych firmy Bosch.

Kontrola dokładności kątowej między liniami wytyczającymi 0° i 90°

- Ustawić urządzenie pomiarowe w jednym z kątów płaszczyzny pomiarowej. Włączyć urządzenie pomiarowe i ustawić w taki sposób, by linia lasera, wytyczająca 0° przebiegała wzdłuż dłuższej strony płaszczyzny pomiarowej, a linia wytyczająca 90° wzdłuż krótszej.

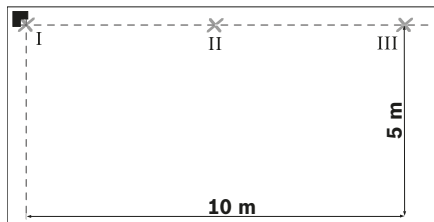

- Zaznaczyć środek skrzyżowania się linii lasera na podłożu (punkt I). Oprócz tego należy zaznaczyć środek linii lasera, wytyczający 0° w odległości 5 m (punkt II) i 10 m (punkt III).

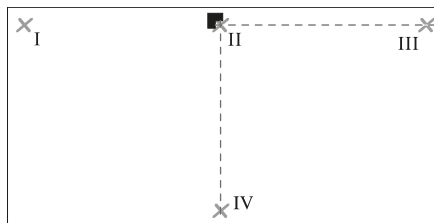

- Ustawić urządzenie pomiarowe (nie obracając go) w odległości 5 m tak, aby, punkt skrzyżowania się linii lasera przebiegał przez uprzednio zaznaczony punkt II, a linia lasera wytyczająca 0° przebiegała przez punkt III.

Zaznaczyć środek linii lasera, wytyczającej 90° w odległości 5 m (punkt IV).

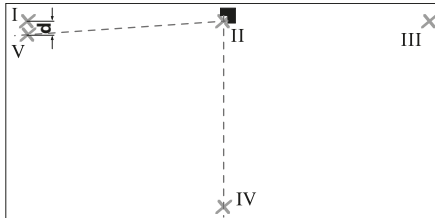

- Przekręcić urządzenie pomiarowe o 90° tak, aby środek linii lasera, wytyczający 0° przebiegał przez punkt IV.
Punkt, w którym krzyżują się linie musi nadal pokrywać się z punktem II.
- Zaznaczyć środek linii lasera, wytyczającej 90° w odległości 5 m jako punkt V, możliwie blisko punktu I.
- Różnica **d** między oboma punktami V i I daje odchylenie rzeczywistej linii, wytyczającej 0° i 90° od kąta prostego.

Na odcinku pomiarowym wynoszącym $2 \times 5 \text{ m} = 10 \text{ m}$ odchylenie nie może przekraczać:
 $10 \text{ m} \times \pm 0,2 \text{ mm/m} = \pm 2 \text{ mm}$.

Różnica **d** między punktami I i V może więc wynosić maksymalnie 2 mm.

Kontrola dokładności katowej między liniami wytyczającymi 0° i 45°

- Ustawić urządzenie pomiarowe w jednym z kątów płaszczyzny pomiarowej. Włączyć urządzenie pomiarowe i ustawić w taki sposób, by linia lasera, wytyczająca 0° przebiegała wzdłuż dłuższej strony płaszczyzny pomiarowej, a linia wytyczająca 90° wzdłuż krótszej.

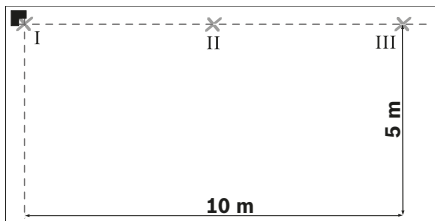

- Zaznaczyć środek skrzyżowania się linii lasera na podłożu (punkt I). Oprócz tego należy zaznaczyć środek linii lasera, wytyczający 0° w odległości 5 m (punkt II) i 10 m (punkt III).

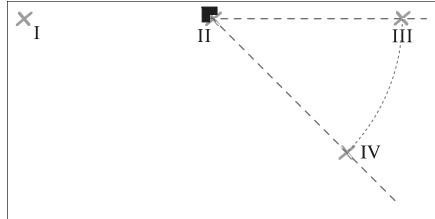

- Ustawić urządzenie pomiarowe (nie obracając go) w odległości 5 m tak, aby, punkt skrzyżowania się linii lasera przebiegał przez uprzednio zaznaczony punkt II, a linia lasera wytyczająca 0° przebiegała przez punkt III.
Zaznaczyć linię lasera, wytyczającą 45° w odległości 5 m (punkt IV).

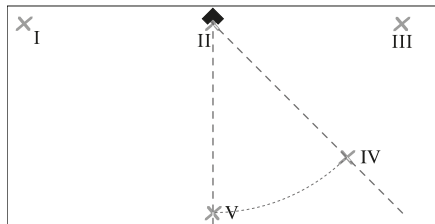

- Przekręcić urządzenie pomiarowe o 45° tak, aby środek linii lasera, wytyczający 0° przebiegał przez punkt IV.
Punkt, w którym krzyżują się linie musi nadal pokrywać się z punktem II.
Zaznaczyć linię lasera, wytyczającą 45° w odległości 5 m (punkt V).

102 | Polski

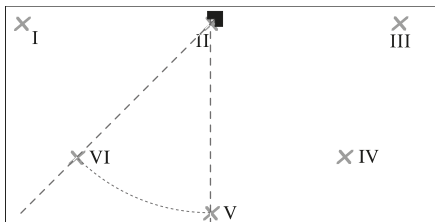

- Przekręcić urządzenie pomiarowe o 45° tak, aby środek linii lasera, wytyczającej 0° przebiegał przez punkt V.
Punkt, w którym krzyżują się linie musi nadal pokrywać się z punktem II.
Zaznaczyć linię lasera, wytyczającą 45° w odległości 5 m jako punkt VI.

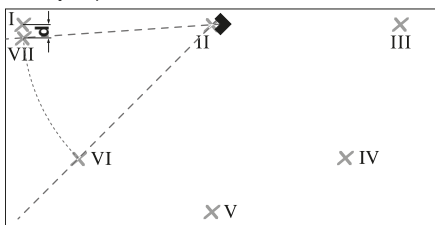

- Przekręcić urządzenie pomiarowe o 45° tak, aby środek linii lasera, wytyczającej 0° przebiegał przez punkt VI.
Punkt, w którym krzyżują się linie musi nadal pokrywać się z punktem II.
- Zaznaczyć środek linii lasera, wytyczającej 45° w odległości 5 m jako punkt VII, możliwie blisko punktu I.
- Różnica **d** między oboma punktami VII i I daje odchylenie rzeczywiste linii, wytyczającej 0° od linii wytyczającej 45° .

Na odcinku pomiarowym wynoszącym $4 \times 5 \text{ m} = 20 \text{ m}$ odchylenie nie może przekraczać:

$20 \text{ m} \times \pm 0,4 \text{ mm/m}^* = \pm 8 \text{ mm}$.

Różnica **d** między punktami I i VII może więc wynosić maksymalnie 8 mm.

* Wartość $\pm 0,4 \text{ mm/m}$ wynika z dokładności kątowej $\pm 0,2 \text{ mm/m}$ plus możliwa niepewność pomiaru podczas obracania, wynosząca $0,2 \text{ mm/m}$.

Wskazówki dotyczące pracy

- Urządzenie pomiarowe należy zawsze ustawiać płasko na podłożu lub mocować je płasko na ścianie.**
Kąt przy ustawieniu na nierównym podłożu lub przy nierównym zamocowaniu jest mniejszy niż 45° lub 90° .
- Do zaznaczania należy używać zawsze tylko środka linii lasera.** Szerokość linii laserowej zmienia się w zależności od odległości.
- Nigdy nie stosować linii lasera rzucanych przez urządzenie pomiarowe ustawione na ziemi do ustalania płaszczyzn pionowych.** Urządzenie pomiarowe nie posiada funkcji samoniwelacji i dlatego linie na ścianie są zniekształcone.
- Punktem referencyjnym do ustalania płytek w pionie jest punkt przecięcia P linii lasera bezpośrednio przed urządzeniem pomiarowym. Aby przenieść kąt, urządzenie pomiarowe należy obrócić na tym punkcie przecięcia (por. rys. F).**
- Urządzenie pomiarowe należy ustawiać tylko na czystym przymiarze 10.** Nierówna lub zabrudzona powierzchnia przymiaru powoduje, iż urządzenie pomiarowe nie przylega dokładnie i może zakłamać wyniki pomiaru.

Praca z przymiarem (zob. rys. D – E)

Za pomocą przymiaru **10** możliwe jest ustawienie urządzenia pomiarowego także na nierównym lub zbyt miękkim podłożu.

Przymiar **10** można stosować też w charakterze uchwytu ściennego dla urządzenia pomiarowego. Przymiar, mocowany na ścianie lub na pochyłej powierzchni należy zabezpieczyć przed przesunięciem się, stosując na przykład śruby mocujące (dostępne w handlu). Aby przymiar umieszczyć płasko na powierzchni należy stosować poziomnicę.

Pozycjonowanie urządzenia pomiarowego na przymiarze: Urządzenie pomiarowe należy ustawić tak, aby magnesy **4**, umieszczone na spodzie, spoczywały na przymiarze **10**. Linie umieszczone na górnej części przymiaru ułatwią dokładne ustawienie urządzenia pomiarowego. Aby przenosić kąty, wynoszące 90° lub 45° , należy ułożyć przymiar na krawędzi referencyjnej lub na wykuszu

i ustawić urządzenie pomiarowe tak, jak przedstawiono na górnej części przymiaru.

Praca z laserową tablicą celowniczą/z łata miernicza do stropów (zob. rys. A)

Zarówno laserowa tablica celownicza **9** jak też łata miernicza do stropów **14** zwiększają widoczność wiązki lasera przy niekorzystnych warunkach lub dużej odległości.

Lustrzana połowa laserowej tablicy celowniczej **9** podwyższa widoczność linii lasera. Dzięki przezroczystej połowie linia lasera może zostać rozpoznana także od tyłu tablicy celowniczej.

Łata miernicza do stropów **14** (osprzęt) może być również stosowana do ukazywania linii lasera. Podobnie jak laserowa tablica celownicza składa się z dwóch połówek – lustrzanej i przezroczystej.

Okulary do pracy z laserem (osprzęt)

Okulary do pracy z laserem odfiltrowują światło zewnętrzne. Dzięki temu czerwone światło lasera jest znacznie uwydatnione.

- ▶ **Należy używać okularów do pracy z laserem jako okularów ochronnych.** Okulary do pracy z laserem służą do lepszej identyfikacji plamki lub linii lasera, a nie do ochrony przed promieniowaniem laserowym.
- ▶ **Należy stosować okularów do pracy z laserem jako okularów słonecznych, ani używać ich w ruchu drogowym.** Okulary do pracy z laserem nie zapewniają całkowitej ochrony przed promieniowaniem UV i utrudniają rozróżnianie kolorów.

Przykłady zastosowania

Sprawdzanie kątów prostych (zob. rys. A)

Postawić urządzenie pomiarowe w jednym z kątów pomieszczenia i ustawić je tak, by linia lasera, wytyczająca 0° przebiegała równoległe do linii referencyjnej (np. ściany). Ponownie zmierzyć odstęp między linią lasera i linią odniesienia – raz bezpośrednio w pobliżu urządzenia pomiarowego, a raz zachowując możliwie największą odległość od urządzenia pomiarowego. Ustawić urządzenie pomiarowe w taki sposób, by oba odstęp były sobie równe.

Na koniec zmierzyć odstęp (co najmniej w dwóch punktach) między linią lasera wytyczającą 90° , a ścianą. Jeżeli odstęp na linii wytyczającej 90° są równe, ściany znajdują się pod kątem prostym w stosunku do siebie.

Układanie płytek w kwadraty (zob. rys. B)

Ustawić urządzenie pomiarowe w kącie tak, aby linia wytyczająca 0° przebiegała równoległe do ściany. Ułożyć pierwszą kwadratową płytkę na punkcie przecięcia linii lasera wytyczającej 0° i 90° .

Układanie płytek po przekątnej (zob. rys. C)

Urządzenie pomiarowe należy ustawić tak, aby linia lasera, wytyczająca 45° przebiegała wzdłuż poprzecznej fugi.

Wykładanie płytkami wnętrza kuchennej (zob. rys. D)

Ustalić najpierw wysokość na której ma się znajdować pierwszy rząd płytek. Umocować urządzenie pomiarowe wraz z przymiarem **10** pionowo na ścianie, tak, aby linia lasera, wytyczająca 90° przebiegała wzdłuż pierwszego rzędu płytek.

Układanie płytek od krawędzi (zob. rys. E)

Ustawić urządzenie pomiarowe na przymiarze **10** na krawędzi w taki sposób, by otwór **11**, znajdujący się z boku przymiaru pokrywał się z krawędzią. Linia lasera, wytyczająca 0° powinna przebiegać równoległe do krawędzi. Linia lasera, wytyczająca 90° zaznacza dolny rząd płytek.

Konserwacja i serwis

Konserwacja i czyszczenie

Urządzenie pomiarowe należy przechowywać i transportować tylko w znajdującej się w wyposażeniu standardowym torbie ochronnej.

Narzędzie pomiarowe należy utrzymywać w czystości.

Nie wolno zanurzać urządzenia pomiarowego w wodzie ani innych cieczach.

Zanieczyszczenia należy usuwać za pomocą wilgotnej, miękkiej ściereczki. Nie używać żadnych środków czyszczących ani zawierających rozpuszczalnik.

W szczególności należy regularnie czyścić płaszczyzny przy otworze wylotowym wiązki laserowej, starannie usuwając kłaczki kurzu.

104 | Český

Jeśli urządzenie pomiarowe, mimo starannych metod produkcji i kontroli uległoby awarii, naprawę powinien przeprowadzić autoryzowany serwis elektronarzędzi firmy Bosch. Nie wolno samemu otwierać urządzenia pomiarowego.

Przy wszystkich zapytaniach i zamówieniach części zamiennych, proszę podać koniecznie 10 cyfrowy numer katalogowy podany na tabliczce znamionowej urządzenia pomiarowego.

W przypadku konieczności naprawy, urządzenie pomiarowe należy odesłać w futerale **12**.

Obsługa klienta oraz doradztwo dotyczące użytkowania

W punkcie obsługi klienta można uzyskać odpowiedzi na pytania dotyczące napraw i konserwacji nabytego produktu, a także dotyczące części zamiennych. Rysunki rozłożeniowe oraz informacje dotyczące części zamiennych można znaleźć również pod adresem:

www.bosch-pt.com

Nasz zespół doradztwa dotyczącego użytkowania odpowie na wszystkie pytania związane z produktami firmy Bosch oraz ich osprzętem.

Przy wszystkich zgłoszeniach oraz zamówieniach części zamiennych konieczne jest podanie 10-cyfrowego numeru katalogowego, znajdującego się na tabliczce znamionowej produktu.

Polska

Robert Bosch Sp. z o.o.
Serwis Elektronarzędzi
Ul. Szyszkowa 35/37
02-285 Warszawa
Na www.bosch-pt.pl znajdują Państwo wszystkie szczegóły dotyczące usług serwisowych online.
Tel.: 22 7154460
Faks: 22 7154441
E-Mail: bsc@pl.bosch.com
Infolinia Działu Elektronarzędzi: 801 100900
(w cenie połączenia lokalnego)
E-Mail: elektronarzedzia.info@pl.bosch.com
www.bosch.pl

Usuwanie odpadów

Urządzenia pomiarowe, osprzęt i opakowanie powinny zostać dostarczone do utylizacji zgodnie z przepisami o chronię środowiska.

Urządzeń pomiarowych i akumulatorów/baterie nie wolno wyrzucać do odpadów domowych!

Tylko dla państw należących do UE:

Zgodnie z europejską wytyczną 2012/19/UE, niezdatne do użytku urządzenia pomiarowe, a zgodnie z europejską wytyczną 2006/66/WE uszkodzone lub zużyte akumulatory/baterie, należy zbierać osobno i doprowadzić do ponownego przetworzenia zgodnego z zasadami ochrony środowiska.

Zastrzega się prawo dokonywania zmian.

Česky**Bezpečnostní upozornění**

Aby byla zajištěna bezpečná a spolehlivá práce s měřicím přístrojem, je nutné si přečíst a dodržovat veškeré pokyny. Pokud se měřicí přístroj nepoužívá podle těchto pokynů, může to negativně ovlivnit ochranná opatření, která jsou integrována v měřicím přístroji. Nikdy nesmíte dopustit, aby byly výstražné štítky na měřicím přístroji nečitelné. TYTO POKYNY DOBRĚ USCHOVEJTE A POKUD BUDETE MĚŘICÍ PŘÍSTROJ PŘEDÁVAT DÁLE, PŘILOŽTE JE.

► **Pozor – pokud se použije jiné než zde uvedené ovládací nebo seřizovací vybavení nebo provedou jiné postupy, může to vést k nebezpečné expozici zářením.**

- **Měřicí přístroj se dodává s varovným štítkem (ve vyobrazení měřicího přístroje na grafické straně označený číslem 2).**



- **Není-li text varovného štítku ve Vašem národním jazyce, pak jej před prvním uvedením do provozu přelepte dodanou samolepkou ve Vašem národním jazyce.**



Laserový paprsek nemiřte proti osobám nebo zvířatům a nedívejte se do přímého ani do odraženého laserového paprsku. Může to způsobit oslepení osob, nehody nebo poškození zraku.

- **Pokud laserový paprsek dopadne do oka, je třeba vědomě zavřít oči a okamžitě hlavou uhnout od paprsku.**
- **Nepoužívejte brýle pro práci s laserem jako ochranné brýle.** Brýle pro práci s laserem slouží k lepšímu rozpoznání laserového paprsku, ale nechrání před laserovým paprskem.
- **Nepoužívejte brýle pro práci s laserem jako sluneční brýle nebo v silničním provozu.** Brýle pro práci s laserem nenabízejí kompletní ochranu před UV zářením a snižují vnímání barev.
- **Na laserovém zařízení neprovádějte žádné změny.**
- **Měřicí přístroj nechte opravit kvalifikovaným odborným personálem a jen originálními náhradními díly.** Tím bude zajištěno, že bezpečnost přístroje zůstane zachována.
- **Nenechte děti používat laserový měřicí přístroj bez dozoru.** Mohou neúmyslně oslnit osoby.
- **Nepracujte s měřicím přístrojem v prostředí s nebezpečím výbuchu, v němž se nacházejí hořlavé kapaliny, plyny nebo prach.** V měřicím přístroji se mohou vytvářet jiskry, jež zapálí prach nebo plyny.



Nedávejte měřicí přístroj a stropní měřicí desku 14 do blízkosti kardiostimulátorů. Díky magnetům 4 na spodní straně měřicího přístroje a též magnetům na stropní měřicí desce se vytváří pole, jež může omezovat funkci kardiostimulátorů.

- **Udržujte měřicí přístroj a stropní měřicí desku 14 daleko od magnetických datových nosičů a magneticky citlivých zařízení.** Působením magnetů 4 na spodní straně měřicího přístroje a též magnetů na stropní měřicí desce může dojít k nevratným ztrátám dat.

Popis výrobku a specifikací

Otočte vyklápěcí stranu se zobrazením měřicího přístroje a nechte tuto stranu během čtení návodu k obluze otočnou.

Určující použití

Měřicí přístroj je určený pro zjišťování a kontrolu pravých úhlů a též k vyrovnání obkládaček v úhlu 45° a 90°.

Zobrazené komponenty

Číslování zobrazených komponent se vztahuje na zobrazení měřicího přístroje na obrázkové straně.

- 1 Výstupní otvor laserového paprsku
- 2 Varovný štítek laseru
- 3 Tlačítko zapnutí/vypnutí
- 4 Magnety
- 5 Sériové číslo
- 6 Kryt přihrádky baterie
- 7 Aretace krytu přihrádky pro baterie
- 8 Ukazatel baterie
- 9 Cílová tabulka laseru
- 10 Vyrovnávací deska
- 11 Vybrání na vyrovnávací desce
- 12 Ochranná taška
- 13 Brýle pro práci s laserem*
- 14 Stropní měřicí deska*

*Zobrazené nebo popsání příslušenství nepatří k standardnímu obsahu dodávky. Kompletní příslušenství naleznete v našem programu příslušenství.

106 | Český

Technická data

Lasery na obkládačky	GTL 3
Objednávací číslo	3 601 K15 200
Pracovní dosah (s cílovou tabulkou laseru nebo se stropní deskou)	20 m ¹⁾
Úhlová přesnost	± 0,2 mm/m ²⁾
Provozní teplota	- 10 °C ... + 50 °C
Skladovací teplota	- 20 °C ... + 70 °C
Relativní vlhkost vzduchu max.	90 %
Třída laseru	2
Typ laseru	635 nm, < 1 mW
C ₆	1
Baterie	4 x 1,5 VLR6 (AA)
Provozní doba	
- se 2 laserovými přímkami	18 h
- se 3 laserovými přímkami	12 h
Vypínací automatika po ca.	30 min
Hmotnost podle EPTA-Procedure 01:2014	0,44 kg
Rozměry	156 x 102 x 98 mm
Stupeň krytí	IP 54 (ochrana proti prachu a stříkající vodě)

1) Pracovní rozsah může být díky nevhodným podmínkám okolí (např. přímé sluneční záření) zmenšen.

2) Úhlová přesnost mezi přímkou laseru 45° a 90° činí max. ± 0,4 mm/m.

K jednoznačné identifikaci Vašeho měřicího přístroje slouží sériové číslo 5 na typovém štítku.

Montáž**Nasazení/výměna baterií**

Pro provoz měřicího přístroje je doporučeno používání alkalicko-manganových baterií.

Pro otevření krytu příhrádky pro baterie 6 zatlačte na aretaci 7 a kryt příhrádky pro baterie odklopte. Vložte baterie. Dbejte přitom na správnou polaritu podle zobrazení na vnitřní straně příhrádky pro baterie.

Bliká-li ukazatel baterie 8, pak jsou baterie slabé. Měřicí přístroj lze po prvním zablikání ještě ca. 2 h provozovat. Svítí-li ukazatel baterie 8 trvale, nejsou už žádná měření možná. Měřicí přístroj se po krátké době automaticky vypne.

Nahradte vždy všechny baterie současně. Použijte pouze baterie jednoho výrobce a stejné kapacity.

► **Pokud měřicí přístroj delší dobu nepoužíváte, vyjměte z něj baterie.** Baterie mohou při delším skladování korodovat a samy se vybit.

Provoz**Uvedení do provozu**

► **Chraňte měřicí přístroj před vlhkem a přímým slunečním zářením.**

► **Nevystavujte měřicí přístroj žádným extrémním teplotám nebo teplotním výkyvům.** Nenechávejte jej např. delší dobu ležet v autě. Při větších teplotních výkyvech nechte měřicí přístroj nejprve vytemperovat, než jej uvedete do provozu. Při extrémních teplotách nebo teplotních výkyvech může být omezena přesnost přístroje.

► **Zamezte prudkým nárazům nebo pádům měřicího přístroje.** Díky poškozením měřicího přístroje může být negativně ovlivněna přesnost. Po prudkém nárazu nebo pádu porovnejte pro kontrolu laserové přímkou resp. paprsky svislic se známou vodorovnou nebo svislou referenční přímkou resp. s ověřenými body svislic.

Zapnutí - vypnutí

Pro **zapnutí** měřicího přístroje jednou krátce stiskněte tlačítko zapnutí/vypnutí 3. Měřicí přístroj vysílá ihned po zapnutí tři laserové přímkou 0°, 45° a 90° z výstupních otvorů 1, mimoto se na 3 s rozsvítí ukazatel baterie 8.

► **Nesměřujte laserový paprsek na osoby nebo zvířata a nedívejte se sami do něj a to ani z větší vzdálenosti.**

Při druhém stisknutí tlačítka zapnutí/vypnutí 3 měřicí přístroj přepne z provozu 3 přímkou na provoz 2 přímkou: zobrazí se už jen laserové přímkou 0° a 90°.

Pro **vypnutí** měřicího přístroje stiskněte potřetí tlačítko zapnutí/vypnutí 3.

Deaktivace vypínací automatiky

Měřicí přístroj se po 30 min. doby provozu automaticky vypne.

Pro deaktivaci vypínací automatiky stlačte při zapínání měřicího přístroje na 3 s tlačítko zapnutí/vypnutí **3**. Je-li vypínací automatika deaktivovaná, laserové přímký po zapnutí jako potvrzení krátce zablikají.

► **Neponechávejte zapnutý měřicí přístroj bez dozoru a po používání jej vypněte.** Mohly by být laserovým paprskem oslněny jiné osoby.

Pro aktivaci vypínací automatiky měřicí přístroj vypněte a krátkým stiskem tlačítka zapnutí/vypnutí **3** opět zapněte. Po zapnutí laserové přímký nezablikají.

Úhlová přesnost**Vlivy na přesnost**

Největším vlivem působí teplota okolí. Zvláště od podlahy nahoru probíhající teplotní rozdíly mohou paprsek laseru odchýlit.

Postavte proto měřicí přístroj pokud možno poblíž pracovní plochy a upevněte jej spodní stranou co nejrovnoměrněji vůči pracovní ploše.

Kromě vnějších vlivů mohou odchylky způsobovat také specifické vlivy (např. pád nebo prudké nárazy). Proto před začátkem každé práce zkontrolujte přesnost nivelace.

Kontrola úhlové přesnosti

Pro kontrolu potřebujete volnou plochu ca. 10 x 5 m s pevným, rovným podkladem.

Pokud by měřicí přístroj při jedné z kontrol překročil maximální odchylku, pak jej nechte v servisu Bosch opravit.

Kontrola úhlové přesnosti mezi laserovými přímkami 0° a 90°

- Umístěte měřicí přístroj do jednoho z rohů měřené plochy. Měřicí přístroj zapněte a vyrovnejte jej tak, aby přímká laseru 0° probíhala podél delší strany měřené plochy a přímká laseru 90° podél kratší strany měřené plochy.

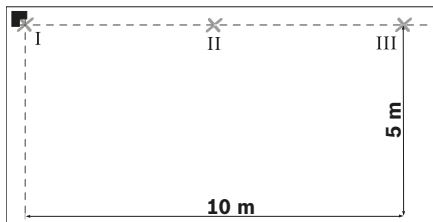

- Označte průsečík laserových přímek na podlaze (bod I). Kromě toho označte střed laserové přímký 0° ve vzdálenosti 5 m (bod II) a ve vzdálenosti 10 m (bod III).

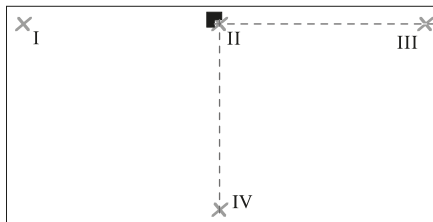

- Postavte měřicí přístroj (bez jeho otočení) do vzdálenosti 5 m tak, aby se průsečík laserových přímek shodoval s již označeným bodem II a laserová přímká 0° probíhala bodem III. Označte střed laserové přímký 90° ve vzdálenosti 5 m (bod IV).

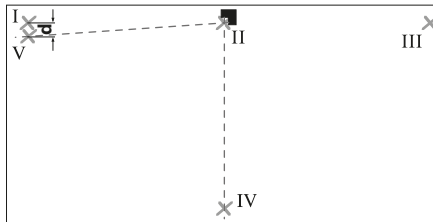

- Otočte měřicí přístroj o 90° tak, aby střed laserové přímký 0° probíhal bodem IV. Průsečík laserových přímek musí i nadále ležet na bodě II.
- Označte střed laserové přímký 90° ve vzdálenosti 5 m jako bod V co možná nejbliž u bodu I.

108 | Český

- Rozdíl d obou bodů V a I udává skutečnou odchylku laserové přímky 0° a laserové přímky 90° od pravého úhlu.

Na měřené dráze $2 \times 5 \text{ m} = 10 \text{ m}$ činí maximální přípustná odchylka: $10 \text{ m} \times \pm 0,2 \text{ mm/m} = \pm 2 \text{ mm}$.

Rozdíl d mezi body I a V smí tedy činit nejvýše 2 mm.

Kontrola úhlové přesnosti mezi laserovými přímkami 0° a 45°

- Umístěte měřicí přístroj do jednoho z rohů měřené plochy. Měřicí přístroj zapněte a vyrovnejte jej tak, aby příčka laseru 0° probíhala podél delší strany měřené plochy a příčka laseru 90° podél kratší strany měřené plochy.

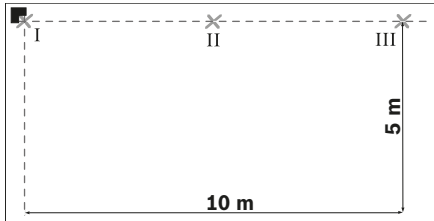

- Označte průsečík laserových přímek na podlaze (bod I). Kromě toho označte střed laserové přímky 0° ve vzdálenosti 5 m (bod II) a ve vzdálenosti 10 m (bod III).

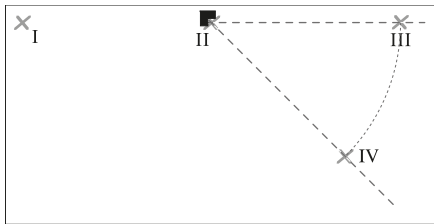

- Postavte měřicí přístroj (bez jeho otočení) do vzdálenosti 5 m tak, aby se průsečík laserových přímek shodoval s již označeným bodem II a laserová příčka 0° probíhala bodem III. Označte laserovou přímkou 45° ve vzdálenosti 5 m (bod IV).

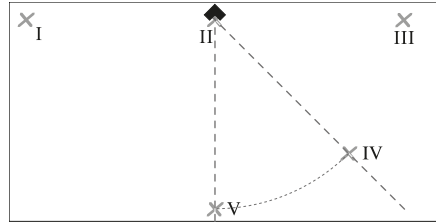

- Otočte měřicí přístroj o 45° tak, aby střed laserové přímky 0° probíhal bodem IV. Průsečík laserových přímek musí i nadále ležet na bodě II. Označte laserovou přímkou 45° ve vzdálenosti 5 m jako bod V.

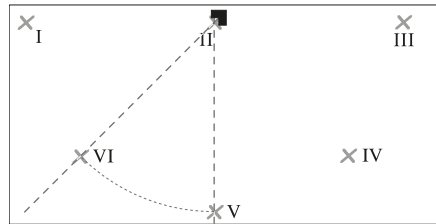

- Otočte měřicí přístroj o 45° tak, aby střed laserové přímky 0° probíhal bodem V. Průsečík laserových přímek musí i nadále ležet na bodě II. Označte laserovou přímkou 45° ve vzdálenosti 5 m jako bod VI.

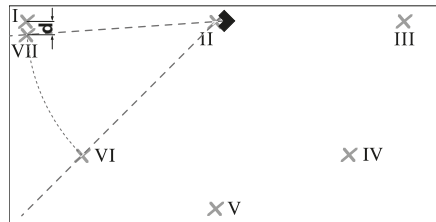

- Otočte měřicí přístroj o 45° tak, aby střed laserové přímky 0° probíhal bodem VI. Průsečík laserových přímek musí i nadále ležet na bodě II.

- Označte střed laserové přímky 45° ve vzdálenosti 5 m jako bod VII co možná nejbliž u bodu I.
- Rozdíl **d** obou bodů VII a I udává skutečnou odchylku laserové přímky 0° a laserové přímky 45°.

Na měřené dráze 4 x 5 m = 20 m činí maximální přípustná odchylka: $20 \text{ m} \times \pm 0,4 \text{ mm/m}^* = \pm 8 \text{ mm}$.

Rozdíl **d** mezi body I a VII smí tedy činit nejvýše 8 mm.

* Hodnota $\pm 0,4 \text{ mm/m}$ vyplývá z úhlové přesnosti $\pm 0,2 \text{ mm/m}$ včetně možné nepřesnosti při otáčení 0,2 mm/m.

Pracovní pokyny

- ▶ **Měřicí přístroj umístěte vždy rovně na podlahu příp. jej upevněte rovně na stěně.** Úhel je při nerovinném instalování příp. upevnění menší než 45° resp. 90°.
- ▶ **K označení použijte pouze střed přímky laseru.** Šířka laserové přímky se mění se vzdáleností.
- ▶ **Nikdy nepoužívejte pro vyrovnání laserové přímky, jež na podlaze stojící měřicí přístroj vrhá na stěnu.** Měřicí přístroj není samonivelující, přímky na stěně jsou proto zkreslené.
- ▶ **Referenční bod pro vyrovnání obkládaček je průsečík P laserových přímek přímo před měřicím přístrojem. Pro přenesení úhlu musí být měřicí přístroj otáčen na tomto průsečíku, viz obrázek F.**
- ▶ **Měřicí přístroj posad'te pouze na čistou vyrovnávací desku 10.** Nerovný, znečištěný povrch vyrovnávací desky nenechá měřicí přístroj rovně stát a může zkreslit výsledky měření.

Práce s vyrovnávací deskou (viz obr. D – E)

S pomocí vyrovnávací desky **10** můžete měřicí přístroj postavit rovně i na nerovné nebo nebezpečné podlaze.

Vyrovnávací deska **10** je rovněž vhodná jako uchycení měřicího přístroje na stěně. Vyrovnávací desku upevněte na stěnu nebo na skloněnou plochu spolehlivě proti sesmeknutí, např. pomocí šroubů (běžných v obchodě). Pro rovné umístění vyrovnávací desky na plochu použijte vodorovnou vodu.

Polohování měřicího přístroje na vyrovnávací desce: posad'te měřicí přístroj magnety **4** na spodní straně na vyrovnávací desku **10**. Síť čar na vrchní straně vyrovnávací desky pomáhá při přesném polohování měřicího přístroje.

je. Pro přenesení úhlů 90° resp. 45° přiložte vyrovnávací desku na vztáznou hranu nebo na výstupek zdi a nasad'te měřicí přístroj tak, jak je zobrazeno na vrchní straně vyrovnávací desky.

Práce s cílovou tabulkou laseru/stropní měřicí deskou (viz obr. A)

Cílová tabulka laseru **9** nebo stropní měřicí deska **14** zlepšují viditelnost paprsku laseru při nepříznivých podmínkách a větších vzdálenostech.

Odrazivá polovina cílové tabulky laseru **9** zlepšuje viditelnost přímky laseru, skrz průsvitnou polovinu je paprsek laseru patrný i ze zadní strany cílové tabulky laseru.

Stropní měřicí deska **14** (příslušenství) lze obdobně nasadit k indikaci přímky laseru. Jako cílová tabulka laseru disponuje jednou odrazivou a jednou průsvitnou polovinou.

Brýle pro práci s laserem (příslušenství)

Brýle pro práci s laserem odfiltrují okolní světlo. Proto se jeví červené světlo laseru pro oko světlejší.

- ▶ **Nepoužívejte brýle pro práci s laserem jako ochranné brýle.** Brýle pro práci s laserem slouží k lepšímu rozpoznání laserového paprsku, ale nechrání před laserovým paprskem.
- ▶ **Nepoužívejte brýle pro práci s laserem jako sluneční brýle nebo v silničním provozu.** Brýle pro práci s laserem nenabízejí kompletní ochranu před UV zářením a snižují vnímání barev.

Příklady práce

Kontrola pravých úhlů (viz obr. A)

Postavte měřicí přístroj do jednoho rohu místnosti a napolohujte jej tak, aby laserová přímka 0° probíhala rovnoběžně se vztáznou přímkou (např. stěnou). Změřte vzdálenost mezi přímkou laseru a vztáznou přímkou přímo na měřicím přístroji a v co možná největší vzdálenosti od měřicího přístroje. Měřicí přístroj vyrovnejte tak, aby byly obě vzdálenosti stejně velké.

Poté změřte minimálně na dvou rozdílných místech vzdálenosti mezi laserovou přímkou 90° a stěnou. Jsou-li vzdálenosti na laserové přímce 90° stejné, stojí obě stěny v pravém úhlu.

110 | Česky

Pokládání s čtvercovým vzorem obkládaček (viz obr. B)

Měřicí přístroj umístíte do jednoho rohu tak, aby příčka laseru 0° probíhala rovnoběžně s jednou stěnou. První čtvercovou obkládačku položte na průsečík laserových přímek 0° a 90°.

Pokládání v úhlopříčném vzoru (viz obr. C)

Měřicí přístroj postavte tak, aby laserová příčka 45° vyznačovala úhlopříčnou spáru obkládaček.

Obkládání kuchyňské linky (viz obr. D)

Nejdříve zjistíte výšku, v níž má začínat první řada obkládaček. Měřicí přístroj upevníte s vyrovnávací deskou **10** svisle na zdi tak, aby laserová příčka 90° ukazovala spodní hranu první řady obkládaček.

Obkládání od hrany (viz obr. E)

Měřicí přístroj na vyrovnávací desce **10** postavte na hranu a sice tak, aby jedno boční vybrání **11** vyrovnávací desky leželo přesně na hraně. Laserová příčka 0° by měla probíhat rovnoběžně s hranou. Laserová příčka 90° nyní vyznačuje spodní řadu obkládaček.

Údržba a servis**Údržba a čištění**

Ukládávejte a převázejte měřicí přístroj pouze v dodávané ochranné tašce.

Udržujte měřicí přístroj vždy čistý.

Měřicí přístroj neponořujte do vody nebo jiných kapalin.

Nečistoty otřete vlhkým, měkkým hadříkem. Nepoužívejte žádné čisticí prostředky a rozpouštědla.

Pravidelně čistěte zejména plochy na výstupním otvoru laseru a dbejte přítom na smotky.

Pokud by došlo přes pečlivou výrobu a zkušební metody u měřicího přístroje někdy k výpadku, nechte opravu provést v autorizovaném servisu pro elektronářadí Bosch. Měřicí přístroj sami neotvírejte.

Při všech dotazech a objednávkách náhradních dílů nezbytně prosím uvádějte 10-místné objednávací číslo podle typového štítku měřicího přístroje.

V případě opravy zašlete měřicí přístroj v ochranné tašce **12**.

Zákaznická a poradenská služba

Zákaznická služba zodpoví Vaše dotazy k opravě a údržbě Vašeho výrobku a též k náhradním dílům. Technické výkresy a informace k náhradním dílům naleznete i na:

www.bosch-pt.com

Tým poradenské služby Bosch Vám rád pomůže při otázkách k našim výrobkům a jejich příslušenství.

V případě veškerých otázek a objednávek náhradních dílů bezpodmínečně uveďte 10místné věcné číslo podle typového štítku výrobku.

Czech Republic

Robert Bosch odbytová s.r.o.

Bosch Service Center PT

K Vápence 1621/16

692 01 Mikulov

Na www.bosch-pt.cz si si můžete objednat opravu Vašeho stroje nebo náhradní díly online.

Tel.: 519 305700

Fax: 519 305705

E-Mail: servis.naradi@cz.bosch.com

www.bosch.cz

Zpracování odpadů

Měřicí přístroje, příslušenství a obaly by měly být dodány k opětovnému zhodnocení nepoškozujícímu životnímu prostředí.

Neodhazujte měřicí přístroje a akumulátory/baterie do domovního odpadu!

Pouze pro země EU:

Podle evropské směrnice 2012/19/EU musejí být neupotřebitelné měřicí přístroje a podle evropské směrnice 2006/66/ES vadné nebo opotřebené akumulátory/baterie rozebrané shromážděny a dodány k opětovnému zhodnocení nepoškozujícímu životnímu prostředí.

Změny vyhrazeny.

Slovensky

Bezpečnostné pokyny



Aby bola zaistená bezpečná a spoľahlivá práca s meracím prístrojom, je nevyhnutné prečítať si a dodržiavať všetky pokyny. Pokiaľ merací prístroj nebudete používať v súlade s týmito pokynmi, môžete nepriaznivo ovplyvniť integrované ochranné opatrenia v meracom prístroji. Nikdy nesmiete dopustiť, aby boli výstražné štítky na meracom prístroji nečitateľné. **TIETO POKYNY DOBRE USCHOVAJTE A POKIAĽ BUDETE MERACÍ PRÍSTROJ ODOVZDÁVAŤ ĎALEJ, PRILOŽTE ICH.**

- **Buďte opatrný** – ak používate iné ako tu uvedené obslužné a aretačné prvky alebo volíte iné postupy. Môže to mať za následok nebezpečnú expozíciu žiarenia.
- **Tento merací prístroj sa dodáva s výstražným štítkom** (na grafickej strane je na obrázku meracieho prístroja označený číslom 2).



- **Keď nie je text výstražného štítku v jazyku Vašej krajiny, pred prvým použitím produktu ho prelepte dodanou nálepkou v jazyku Vašej krajiny.**



Nesmerujte laserový lúč na osoby ani na zvieratá, ani sami sa nepozerajte priameho či do odrazeného laserového lúča. Môže to spôsobiť oslepenie osôb, nehody alebo poškodenie zraku.

- **Pokiaľ laserový lúč dopadne do oka, treba vedome zatvoriť oči a okamžite hlavu otočiť od lúča.**
- **Nepoužívajte laserové okuliare ako ochranné okuliare.** Laserové okuliare slúžia na lepšie zviditeľnenie

laserového lúča, pred laserovým žiarením však nechránia.

- **Nepoužívajte laserové okuliare ako slnečné okuliare alebo ako ochranné okuliare v cestnej doprave.** Laserové okuliare neposkytujú úplnú ochranu pred ultrafialovým žiarením a znižujú vnímanie farieb.
- **Na laserovom zariadení nevykonávajte žiadne zmeny.**
- **Merací prístroj nechávajte opravovať len kvalifikovanému personálu, ktorý používa originálne náhradné súčiastky.** Tým sa zaručí, že bezpečnosť meracieho prístroja zostane zachovaná.
- **Zabráňte tomu, aby tento laserový merací prístroj mohli bez dozoru použiť deti.** Mohli by neúmyselne oslepiť iné osoby.
- **Nepracujte s týmto meracím prístrojom v prostredí ohrozenom výbuchom, v ktorom sa nachádzajú horľavé kvapaliny, plyny alebo horľavý prípadne výbušný prach.** V tomto meracom prístroji sa môžu vytvárať iskry, ktoré by mohli uvedený prach alebo výparý zapáliť.



Nedávajte merací prístroj ani stropový meraciu platničku 14 do blízkosti kardiostimulátorov. Prostredníctvom magnetov 4 na dolnej strane meracieho prístroja ako aj prostredníctvom magnetov na stropovej meracej platničke sa vytvára magnetické pole, ktoré môže negatívne ovplyvňovať kvalitu fungovania kardiostimulátorov.

- **Merací prístroj a stropový meraciu platničku 14 majte v dostatočnej vzdialenosti od magnetických dátových nosičov a iných prístrojov citlivých na magnetické polia.** Následkom účinku magnetov 4 na dolnej strane meracieho prístroja ako aj prostredníctvom magnetov na stropovej meracej platničke môže dôjsť k nenávratnej strate dát.

Popis produktu a výkonu

Vyklopte si láskavo vyklápaciu stranu s obrázkami meracieho prístroja a nechajte si ju vyklopenú po celý čas, keď čítate tento Návod na používanie.

112 | Slovensky

Používanie podľa určenia

Tento merací prístroj je určený na zisťovanie a kontrolu pravých uhlov ako aj na vyrovnávanie dlažby v uhloch 45° a 90°.

Vyobrazené komponenty

Číslovanie jednotlivých zobrazených komponentov sa vzťahuje na vyobrazenie meracieho prístroja na grafickej strane tohto Návodu na používanie.

- 1 Výstupný otvor laserového lúča
- 2 Výstražný štítok laserového prístroja
- 3 Tlačidlo vypínača
- 4 Magnety
- 5 Sériové číslo
- 6 Viečko priehradky na batérie
- 7 Aretácia veka priehradky na batérie
- 8 Indikácia batérie
- 9 Laserová cieľová tabuľka
- 10 Nastavovacia podložka
- 11 Výrez na nastavovacej podložke
- 12 Ochranná taška
- 13 Okuliare na zviditeľnenie laserového lúča*
- 14 Stropová meracia platnička*

*Zobrazené alebo popísané príslušenstvo nepatrí celé do základnej výbavy produktu. Kompletné príslušenstvo nájdete v našom programe príslušenstva.

Technické údaje

Laser pre obkládanie	GTL 3
Vecné číslo	3 601 K15 200
Pracovný dosah (pomocou laserovej cieľovej tabuľky alebo stropovej platničky)	20 m ¹⁾
Uhlová presnosť	± 0,2 mm/m ²⁾
Prevádzková teplota	- 10 °C ... + 50 °C

1) Pracovný dosah sa môže následkom nepriaznivých podmienok (napríklad priame žiarenie slnečného svetla) zmenšiť.

2) Uhlová presnosť v rozsahu medzi laserovou čiarou 45° a laserovou čiarou 90° má maximálne hodnotu ± 0,4 mm/m.

Na jednoznačnú identifikáciu Vášho meracieho prístroja slúži sériové číslo **5** na typovom štítku.

Laser pre obkládanie	GTL 3
Skladovacia teplota	- 20 °C ... + 70 °C
Relatívna vlhkosť vzduchu max.	90 %
Laserová trieda	2
Typ lasera	635 nm, < 1 mW
C ₆	1
Batérie	4 x 1,5 VLR6 (AA)
Prevádzková životnosť	
– s 2 laserovými čiarami	18 h
– s 3 laserovými čiarami	12 h
Vypínanie automatika po cca	30 min
Hmotnosť podľa EPTA-Procedure 01:2014	0,44 kg
Rozmery	156 x 102 x 98 mm
Druh ochrany	IP 54 (ochrana proti prachu a proti striekajúcej vode)

1) Pracovný dosah sa môže následkom nepriaznivých podmienok (napríklad priame žiarenie slnečného svetla) zmenšiť.

2) Uhlová presnosť v rozsahu medzi laserovou čiarou 45° a laserovou čiarou 90° má maximálne hodnotu ± 0,4 mm/m.

Na jednoznačnú identifikáciu Vášho meracieho prístroja slúži sériové číslo **5** na typovom štítku.

Montáž**Vkladanie/výmena batérií**

Pri prevádzke tohto meracieho prístroja odporúčame používanie alkalicko-mangánových batérií.

Ak chcete otvoriť viečko priehradky na batérie **6**, zatlačte na aretáciu **7** a viečko priehradky na batérie jednoducho odklopte. Vložte príslušné batérie. Dajte pozor na správne pólovanie podľa vyobrazenia na vnútornej strane priehradky na batérie.

Ak bliká indikácia batérie **8**, sú batérie už slabé. Po prvom zablikaní sa môže merací prístroj používať ešte cca 2 hodiny.

Ak svieti indikácia batérie **8** trvalo, žiadne ďalšie merania s prístrojom už nie sú možné. Po krátkom čase sa tento merací prístroj automaticky vypne.

Vymieňajte vždy všetky batérie súčasne. Pri jednej výmene používajte len batérie jedného výrobcu a vždy také, ktoré majú rovnakú kapacitu.

- **Keď merací prístroj nebudete dlhší čas používať, vyberte z neho batérie.** Počas dlhšieho skladovania meracieho prístroja môžu batérie skorodovať a samostatne sa vybiť.

Používanie

Uvedenie do prevádzky

- **Merací prístroj chráňte pred vlhkom a pred priamym slnečným žiarením.**
- **Merací prístroj nevystavujte extrémnym teplotám ani žiadnemu kolísaniu teplôt.** Nenechávajte ho odložený dlhší čas napr. v motorovom vozidle. V prípade väčšieho rozdielu teplôt nechajte najprv merací prístroj pred jeho použitím temperovať na teplotu prostredia, v ktorom ho budete používať. Pri extrémnych teplotách alebo v prípade kolísania teplôt môže byť negatívne ovplyvnená presnosť meracieho prístroja.
- **Vyhýbajte sa prudkým nárazom alebo pádom meracieho prístroja.** Poškodenie meracieho prístroja môže negatívne ovplyvniť presnosť merania prístroja. Po prudkom náraze alebo po páde meracieho prístroja porovnajte kvôli prekontrolovaniu laserové čiary resp. laserové lúče na zameranie zvislice s nejakou známou zvislou resp. vodorovnou referenčnou líniou resp. s overenými bodmi na zvislici.

Zapínanie/vypínanie

Ak chcete merací prístroj **zapnúť**, stlačte jedenkrát krátko tlačidlo vypínača **3**. Ihneď po zapnutí začne merací prístroj vysielať tri lúče – laserové čiary 0°, 45° a 90° z výstupných otvorov **1**, okrem toho sa rozsvieti indikácia batérie **8** na dobu 3 sekundy.

- **Nesmerujte laserový lúč na osoby ani na zvieratá, ani sa sami nepozerajte do laserového lúča, dokonca ani z väčšej vzdialenosti.**

Pri druhom stlačení tlačidla vypínača **3** sa merací prístroj prepne z 3-čiarovej prevádzky na 2-čiarovú prevádzku: Vtedy budú vysielať a indikovať už iba laserové línie 0° – a 90°.

Ak budete chcieť merací prístroj **vypnúť**, stlačte tretikrát tlačidlo vypínača **3**.

Deaktivovanie vypínacej automatiky

Po prevádzkovej dobe 30 min. sa merací prístroj automaticky vypne.

Ak chcete zrušiť aktiváciu vypínacej automatiky, stlačte pri zapnutí meracieho prístroja na dobu 3 sekundy tlačidlo vypínača **3**. Keď je vypínacia automatika deaktivovaná, laserové čiary po zapnutí na potvrdenie deaktivovania krátko blikajú.

- **Nenechávajte zapnutý merací prístroj bez dozoru a po použití merací prístroj vždy vypnite.** Laserový lúč by mohol oslepiť iné osoby.

Keď chcete automatické vypínanie znova aktivovať, najprv merací prístroj krátkym stlačením tlačidla vypínača **3** vypnite a potom ho opäť zapnite. Po zapnutí už laserové čiary neblikajú.

Uhlová presnosť

Factory ovplyvňujúce presnosť

Najväčší vplyv na presnosť merania má teplota okolia. Najmä rozdiely teploty prechádzajúce od zeme smerom hore môžu spôsobiť vychýlenie laserového lúča.

Postavte preto merací prístroj podľa možnosti čo najbližšie k pracovnej ploche a dolnou stranou ho upevnite podľa možnosti rovnobežne s pracovnou plochou.

Okrem vonkajších vplyvov môžu k odchýlkam viesť aj vplyvy špecifické pre daný prístroj (ako sú napríklad pády alebo prudké nárazy). Preto pred začiatkom každej práce skontrolujte presnosť nivelácie.

Kontrola uhlovej presnosti

Na túto kontrolu budete potrebovať voľnú plochu s rozmermi cca 10 x 5 m na pevnom a rovnom podklade.

Ak by merací prístroj pri jednej z uvedených skúšok prekročoval maximálnu povolenú odchýlku, dajte ho opraviť u autorizovanom servise firmy Bosch.

Kontrola uhlovej presnosti medzi laserovou čiarou 0° a 90°

- Postavte merací prístroj do niektorého rohu meracej plochy. Zapnite merací prístroj a nastavte ho tak, aby laserová čiara 0° prebiehala pozdĺž dlhej strany mera-

114 | Slovensky

cej plochy a laserová čiara 90° prebiehala pozdĺž krátkej strany meracej plochy.

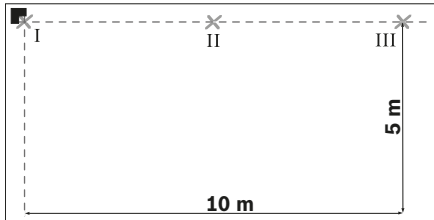

- Označte priesečník týchto laserových čiar na podlahe (bod I). Okrem toho označte stred laserovej čiary 0° vo vzdialenosti 5 m (bod II) a vo vzdialenosti 10 m (bod III).

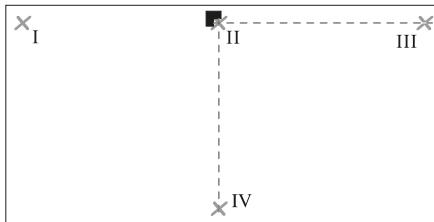

- Postavte merací prístroj (bez toho, aby ste ho otáčali) do vzdialenosti 5 m tak, aby priesečník laserových čiar ležal na predtým označenom bode II a aby laserová čiara 0° prechádzala bodom III. Označte stred laserovej čiary 90° vo vzdialenosti 5 m (bod IV).

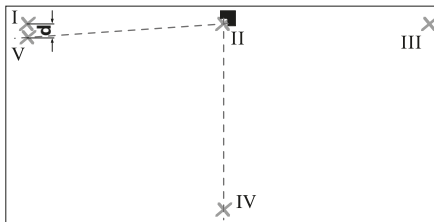

- Otočte merací prístroj o 90° tak, aby stred laserovej čiary 0° prechádzal bodom IV. Priesečník laserových čiar sa musí aj naďalej nachádzať na bode II.

- Označte stred laserovej čiary 90° vo vzdialenosti 5 m ako bod V podľa možnosti čo najbližšie vedľa bodu I.
- Rozdiel d oboch bodov V a I dáva skutočnú odchýlku laserovej čiary 0° a laserovej čiary 90° od pravého uhla.

Na meracej trase $2 \times 5 \text{ m} = 10 \text{ m}$ smie mať maximálne prípustná odchýlka hodnotu: $10 \text{ m} \times \pm 0,2 \text{ mm/m} = \pm 2 \text{ mm}$. Rozdiel d medzi bodmi I a V smie mať potom následne maximálne hodnotu 2 mm.

Kontrola uhlovej presnosti medzi laserovou čiarou 0° a 45°

- Postavte merací prístroj do niektorého rohu meracej plochy. Zapnite merací prístroj a nastavte ho tak, aby laserová čiara 0° prebiehala pozdĺž dlhšej strany meracej plochy a laserová čiara 90° prebiehala pozdĺž krátkej strany meracej plochy.

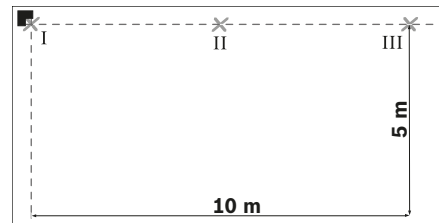

- Označte priesečník týchto laserových čiar na podlahe (bod I). Okrem toho označte stred laserovej čiary 0° vo vzdialenosti 5 m (bod II) a vo vzdialenosti 10 m (bod III).

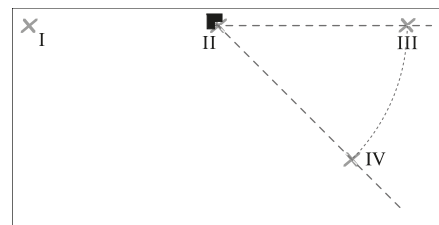

- Postavte merací prístroj (bez toho, aby ste ho otáčali) do vzdialenosti 5 m tak, aby priesečník laserových čiar ležal na predtým označenom bode II a aby laserová čiara 0° prechádzala bodom III.

Označte laserovú čiaru 45° vo vzdialenosti 5 m (bod IV).

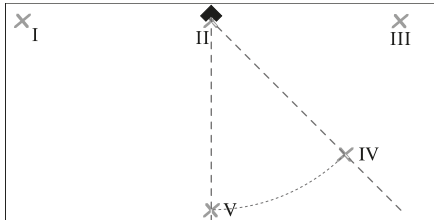

- Otočte merací prístroj o 45° tak, aby stred laserovej čiar 0° prechádzal bodom IV. Priesečník laserových čiar sa musí aj naďalej nachádzať na bode II. Označte laserovú čiaru 45° vo vzdialenosti 5 m ako bod V.

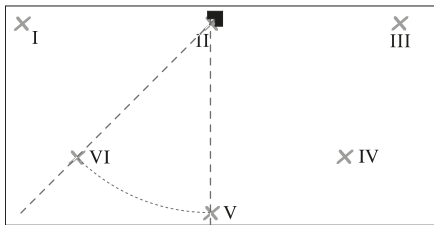

- Otočte merací prístroj o 45° tak, aby stred laserovej čiar 0° prechádzal bodom V. Priesečník laserových čiar sa musí aj naďalej nachádzať na bode II. Označte laserovú čiaru 45° vo vzdialenosti 5 m ako bod VI.

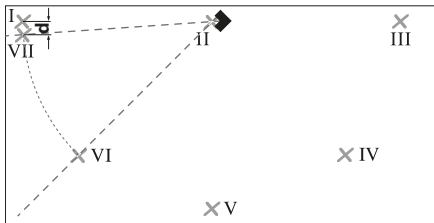

- Otočte merací prístroj o 45° tak, aby stred laserovej čiar 0° prechádzal bodom VI.

Priesečník laserových čiar sa musí aj naďalej nachádzať na bode II.

- Označte stred laserovej čiar 45° vo vzdialenosti 5 m ako bod VII podľa možnosti čo najbližšie vedľa bodu I.
- Rozdiel d oboch bodov VII a I dáva skutočnú odchýlku laserovej čiar 0° a laserovej čiar 45°.

Na meranej trase $4 \times 5 \text{ m} = 20 \text{ m}$ smie mať maximálne prípustná odchýlka hodnotu:
 $20 \text{ m} \times \pm 0,4 \text{ mm/m}^* = \pm 8 \text{ mm}$.

Rozdiel d medzi bodmi I a VII smie byť potom následne maximálne 8 mm.

* Hodnota $\pm 0,4 \text{ mm/m}$ vyplýva z uhlovej presnosti $\pm 0,2 \text{ mm/m}$ plus možná nepresnosť pri otočení v hodnotu $0,2 \text{ mm/m}$.

Pokyny na používanie

- **Merací prístroj kladte vždy na rovnú plochu podlahy, resp. ho upevnite do rovnej polohy na stenu.** V prípade nerovného postavenia alebo upevnenia prístroja bude uhol menší ako 45° resp. ako 90°.
- **Na označovanie používajte vždy iba stred laserovej línie.** Šírka laserovej línie sa vzdialenosťou mení.
- **Nikdy nepoužívajte na nastavovanie laserové čiar, ktoré na stenu vrhá merací prístroj položený na zemi.** Tento merací prístroj nie je samonivelačný, čiara na stene bude preto skreslená.
- **Referenčným bodom na vymieranie obkladačiek je priesečník P laserových čiar priamo pred meracím prístrojom. Ak chcete prenášať uhol, musí sa merací prístroj na tomto priesečníku otočiť, pozri k tomu obrázok F.**
- **Kladte merací prístroj len na čistú nastavovaciu podložku 10.** Na nerovnej alebo na znečistenej nastavovacej podložke sa nedá postaviť merací prístroj do vodorovnej polohy a to môže dosiahnuť výsledky merania skresľovať.

Práca s nastavovacou podložkou (pozri obrázky D - E)

Pomocou nastavovacej podložky **10** môžete merací prístroj postaviť do vodorovnej polohy aj na nerovnom alebo nie práve pevnom podklade.

Nastavovacia podložka **10** sa dá takisto použiť pre merací prístroj aj ako držiak na stenu. Upevnite nastavovaciu podložku, na nejakú stenu alebo na nejakú šikmú plochu

116 | Slovensky

spoľahlivo tak, aby sa neskĺzla, napríklad pomocou skrutiek (aké dostanete bežne kúpiť). Aby ste nastavili nastavovaciu podložku na ploche presne do vodorovnej polohy, použite nejakú vhodnú vodováhu.

Umiestnenie meracieho prístroja na nastavovacej podložke: Položte merací prístroj magnetmi **4** na dolnej strane na nastavovaciu podložku **10**. Sieť čiar na hornej strane nastavovacej podložky Vám pomôže pri presnom umiestnení meracieho prístroja. Na prenos uhlov 90° resp. 45° položte nastavovaciu podložku k niektorej vzťažnej hrane alebo k nejakému výstupku steny a merací prístroj položte tak, ako je zobrazené na hornej strane nastavovacej podložky.

Práca s laserovou cieľovou tabuľkou/so stropovou meracou platničkou (pozri obrázok A)

Laserová cieľová tabuľka **9** alebo stropová meracia platnička **14** zlepšujú viditeľnosť laserového lúča za nepriaznivých podmienok a na väčšie vzdialenosti.

Reflektujúca polovica laserovej cieľovej tabuľky **9** zlepšuje viditeľnosť laserovej čiary, cez priehľadnú polovicu je laserová čiara viditeľná aj zo zadnej strany laserovej cieľovej tabuľky.

Stropová meracia platnička **14** (príslušenstvo) sa dá tiež použiť na zobrazenie laserových čiar. Podobne ako laserová cieľová tabuľka je aj ona vybavená reflektujúcou a priehľadnou polovicou.

Okuliare na zviditeľnenie laserového lúča (Príslušenstvo)

Okuliare na zviditeľnenie laserového lúča filtrujú svetlo okolia. Vďaka tomu sa stáva červené svetlo lasera pre oko svetlejším.

- ▶ **Nepoužívajte laserové okuliare ako ochranné okuliare.** Laserové okuliare slúžia na lepšie zviditeľnenie laserového lúča, pred laserovým žiarením však nechránia.
- ▶ **Nepoužívajte laserové okuliare ako slnečné okuliare alebo ako ochranné okuliare v cestnej doprave.** Laserové okuliare neposkytujú úplnú ochranu pred ultrafialovým žiarením a znižujú vnímanie farieb.

Príklady postupov

Kontrola pravých uhlov (pozri obrázok A)

Umiestnite merací prístroj do niektorého rohu miestnosti a postavte ho tak, aby bola laserová čiara 0° rovnobežná so vzťažnou líniou (napríklad so stenou). Odmerajte vzdialenosť medzi zvislou laserovou čiarou a vzťažnou líniou priamo na meracom prístroji a podľa možnosti s maximálnym odstupom od meracieho prístroja. Nastavte merací prístroj tak, aby boli obidve vzdialenosti rovnako veľké.

Potom odmerajte na minimálne dvoch bodoch vzdialenosti medzi laserovou čiarou 90° a stenou. Keď budú vzdialenosti na laserovej čiare 90° rovnaké, steny sa nachádzajú proti sebe v pravom uhle.

Obkladanie s kvadratickým vzorom obkladačiek (pozri obrázok B)

Postavte merací prístroj do niektorého rohu tak, aby laserová čiara 0° prebiehala rovnobežne so stenou. Umiestnite prvú kvadratickú obkladačku k priesečníku laserových čiar 0° – a 90° .

Obkladanie v diagonálnom vzore (pozri obrázok C)

Umiestnite merací prístroj tak, aby laserová čiara 45° označovala diagonálnu škáru medzi obkladačkami.

Obkladanie kuchynskej linky (pozri obrázok D)

Najprv si zistíte výšku, v ktorej musíte začať prvý rad obkladačiek. Umiestnite merací prístroj pomocou nastavovacej podložky **10** zvislo na stenu tak, aby laserová čiara 90° označovala spodnú hranu prvého radu obkladačiek.

Obkladanie od hrany (pozri obrázok E)

Postavte merací prístroj na nastavovaciu podložku **10** priamo na hranu, a síce tak, aby niektorý bočný výrez **11** nastavovacej podložky priliehal priamo k hrane. Laserová čiara 0° by mala prebiehať rovnobežne s jednou hranou. Laserová čiara 90° označuje teraz dolný rad obkladačiek.

Údržba a servis

Údržba a čistenie

Merací prístroj skladujte a transportujte v ochrannej taške, ktorá sa dodáva spolu s meracím prístrojom.

Udržievajte svoj merací prístroj vždy v čistote.

Neponárajte merací prístroj do vody ani do iných kvapalín.

Znečistenia utrite vlhkou mäkkou handričkou. Nepoužívajte žiadne čistiace prostriedky ani rozpúšťadlá.

Čistíte pravidelne predovšetkým plochy na výstupnom otvore a dávajte pozor, aby ste pritom odstránili prípadné zachytené vlákna tkaniny.

Ak by merací prístroj napriek starostlivej výrobe a kontrole predsa len prestal niekedy fungovať, treba dať opravu vykonať autorizovanej servisnej opravovni ručného elektrického náradia Bosch. Merací prístroj sami nikdy neotvárajte.

Pri všetkých dopytoch a objednávkach náhradných súčastok uvádzajte bezpodmienečne 10-miestne vecné číslo uvedené na typovom štítku výrobku.

V prípade potreby zasielajte merací prístroj do opravy v ochrannej taške **12**.

Servisné stredisko a poradenstvo pri používaní

Servisné stredisko Vám odpovie na otázky týkajúce sa opravy a údržby Vášho produktu ako aj náhradných súčastok. Rozložené obrázky a informácie k náhradným súčastkam nájdete aj na web-stránke:

www.bosch-pt.com

Tím poradcov Bosch Vám s radosťou poskytne pomoc pri otázkach týkajúcich sa našich produktov a ich príslušenstva.

V prípade akýchkoľvek otázok a objednávok náhradných súčastok uvádzajte bezpodmienečne 10-miestne vecné číslo uvedené na typovom štítku výrobku.

Slovakia

Na www.bosch-pt.sk si môžete objednať opravu vášho stroja alebo náhradné diely online.

Tel.: (02) 48 703 800

Fax: (02) 48 703 801

E-Mail: servis.naradia@sk.bosch.com

www.bosch.sk

Likvidácia

Výrobok, príslušenstvo a obal treba dať na recykláciu šetriacu životné prostredie.

Neodhadzujte opotrebované meracie prístroje ani akumulátory/batérie do komunálneho odpadu!

Len pre krajiny EÚ:



Podľa Európskej smernice 2012/19/EÚ sa musia už nepoužiteľné meracie prístroje a podľa európskej smernice 2006/66/ES sa musia poškodené alebo opotrebované akumulátory/batérie zbierať separovane a treba ich dávať na recykláciu zodpovedajúcu ochrane životného prostredia.

Zmeny vyhradené.

Magyar

Biztonsági előírások



Olvassa el és tartsa be valamennyi utasítást, hogy veszélymentesen és biztonságosan tudja kezelni a mérőműszert. Ha a mérőműszert nem a mellékelt előírásoknak megfelelően használja, ez befollyással lehet a mérőműszerbe beépített védelmi intézkedésekre. Soha ne tegye felismerhetetlenné a mérőműszeren található figyelmeztető táblákat. BIZTOS HELYEN ŐRIZZE MEG EZEKET AZ UTASÍTÁSOKAT, ÉS HA A MÉRŐMŰSZERT TOVÁBBADJA, ADJA TOVÁBB EZEKET AZ UTASÍTÁSOKAT IS.

118 | Magyar

- ▶ **Vigyázat – ha az itt leírtaktól eltérő kezelő vagy beállító berendezéseket használ, vagy más eljárásokat alkalmaz, ez veszélyes sugárterheléshez vezethet.**
- ▶ **A mérőműszer egy figyelmeztető táblával kerül szállításra (a képes oldalon a mérőműszer rajzán a 2 számmal van jelölve).**



- ▶ **Ha a figyelmeztető tábla szövege nem az Ön nyelvén van megadva, ragassza át azt az első üzembe helyezés előtt a készülékkel szállított öntapadó címkével, amelyen a szöveg az Ön országában használatos nyelven található.**



Ne irányítsa a lézersugarat más személyekre vagy állatokra és saját maga se nézzen bele sem a közvetlen, sem a visszavert lézersugárba. Ellenkező esetben a személyeket elvakíthatja, baleseteket okozhat és megsértheti az érintett személy szemét.

- ▶ **Ha a szemét lézersugárzás éri, csukja be a szemét és lépjen azonnal ki a lézersugár vonalából.**
- ▶ **Ne használja a lézerpontkereső szemüveget védőszemüveggént.** A lézerpontkereső szemüveg a lézersugár felismerésének megkönnyítésére szolgál, de nem nyújt védelmet a lézersugárral szemben.
- ▶ **Ne használja a lézerpontkereső szemüveget nap-szemüveggént vagy a közlekedésben egyszerű szemüveggént.** A lézerpontkereső szemüveg nem nyújt teljes védelmet az ultraibolya sugárzással szemben és csökkenti a színelismerési képességet.
- ▶ **Ne hajtson végre a lézerberendezésen semmiféle változtatást.**
- ▶ **A mérőműszert csak szakképzett személyzet csak eredeti pótalkatrészek felhasználásával javíthatja.**

Ez biztosítja, hogy a mérőműszer biztonságos műszer maradjon.

- ▶ **Ne hagyja, hogy gyerekek a lézersugárral felszerelt mérőműszert felügyelet nélkül használják.** Ezzel akaratlanul elvakíthatnak más személyeket.
- ▶ **Ne dolgozzon a mérőműszerrel olyan robbanásveszélyes környezetben, ahol éghető folyadékok, gázok vagy porok vannak.** A mérőműszerben szikrák keletkezhetnek, amelyek a port vagy a gőzöket meggyújthatják.



Ne vigye a mérőműszert és a 14 mennyezetmérő lapot pacemakerek közelébe. A mérőműszer alsó oldalán elhelyezett 4 mágnesek és a mennyezetmérő lapon található mágnesek egy olyan mezőt hoznak létre, amely negatív befolyással lehet a pacemakerek működésére.

- ▶ **Tartsa távol a mérőműszert és a 14 mennyezetmérő lapot a mágneses adathordozóktól és mágneses mezőkre érzékeny készülékektől.** A mérőműszer alsó oldalán elhelyezett 4 mágnesek és a mennyezetmérő lapon található mágnesek hatása visszafordíthatatlan adatvesztésekhez vezethet.

A termék és alkalmazási lehetőségeinek leírása

Kérjük hajtja ki a Kezelési Utasításnak a mérőműszer képt tartalmazó kihajtható lapját, miközben a Kezelési Utasítást olvassa.

Rendeltetésszerű használat

A mérőműszer derékszögek meghatározására és ellenőrzésére, valamint csempék 45°-os és 90°-os beállítására szolgál.

Az ábrázolásra kerülő komponensek

Az ábrázolásra kerülő alkatrészek számozása a mérőműszernek az ábrákat tartalmazó oldalon található ábráira vonatkozik.

- 1 Lézersugárzás kilépési nyílás
- 2 Lézer figyelmeztető tábla
- 3 Be-/ki-gomb

- 4 Mágnesek
- 5 Gyártási szám
- 6 Az elemtartó fedele
- 7 Az elemtartó fiók fedelének reteszelése
- 8 Elem-kijelzés
- 9 Lézer-céltábla
- 10 Beállító lap
- 11 Kivágás a beállító lapon
- 12 Védőtáska
- 13 Lézerpont kereső szemüveg*
- 14 Mennyezetmérő lap*

*A képeken látható vagy a szövegben leírt tartozékok részben nem tartoznak a standard szállítmányhoz. Tartozékprogramunkban valamennyi tartozék megtalálható.

Műszaki adatok

Csempelézer	GTL 3
Cikkszám	3 601 K15 200
Munkavégzési tartomány (lézer-céltáblával vagy mennyezetmérő lappal)	20 m ¹⁾
Szögbeállítási pontosság	± 0,2 mm/m ²⁾
Üzemi hőmérséklet	- 10 °C ... + 50 °C
Tárolási hőmérséklet	- 20 °C ... + 70 °C
A levegő megengedett legmagasabb nedvességtartalma, max.	90 %
Lézerosztály	2
Lézertípus	635 nm, < 1 mW
C ₆	1
Elemek	4 x 1,5 V LR6 (AA)
Üzemidő	
- 2 lézervonallal	18 óra
- 3 lézervonallal	12 óra
Automatikus kikapcsolás kb.	30 perc
1) A munkaterület méreteit hátrányos környezeti feltételek (például közvetlen napsugárzás) csökkenthetik.	
2) A szögbeállítási pontosság a 45°-os lézervonal és a 90°-os lézervonal között legfeljebb ± 0,4 mm/m.	
Az ön mérőműszere a típus táblán található 5 gyártási számmal egyértelműen azonosítható.	

Csempelézer	GTL 3
Súly az „EPTA-Procedure 01:2014” (01:2014 EPTA-eljárás) szerint	0,44 kg
Méretek	156 x 102 x 98 mm
Védettségi osztály	IP 54 (por és fröccsenő víz ellen védett kivétel)

1) A munkaterület méreteit hátrányos környezeti feltételek (például közvetlen napsugárzás) csökkenthetik.

2) A szögbeállítási pontosság a 45°-os lézervonal és a 90°-os lézervonal között legfeljebb ± 0,4 mm/m.

Az ön mérőműszere a típus táblán található 5 gyártási számmal egyértelműen azonosítható.

Összeszerelés

Elemek behelyezése/kicserélése

A mérőműszer üzemeltetéséhez alkáli-mangánelemek használatát javasoljuk.

A 6 elemfiók fedelének felnyitásához nyomja meg a 7 reteszelést és hajtsa fel az elemfiók fedelét. Tegye be az elemeket. Ekkor ügyeljen az elemfiók belső oldalán ábrázolt helyes polarításra.

Ha a 8 elem-kijelzés villogni kezd, az elemek már majdnem kimerültek. A mérőműszert az első villogás után még kb. 2 órát lehet üzemeltetni.

Ha a 8 elem-kijelzés folyamatosan világít, mérések végrehajtására már nincs lehetőség. A mérőműszer ekkor rövid idő elteltével automatikusan kikapcsol.

Mindig valamennyi elemet egyszerre cserélje ki. Csak ugyanazon gyártó cégtől származó és azonos kapacitású elemeket használjon.

► **Vegye ki az elemeket a mérőműszerekből, ha azt hosszabb ideig nem használja.** Az elemek egy hosszabb tárolás során korrodálhatnak, vagy magától kimerülhetnek.

120 | Magyar

Üzemeltetés

Üzembevétele

- ▶ **Óvja meg a mérőműszert a nedvességtől és a közvetlen napsugárzás behatásától.**
- ▶ **Ne tegye ki a mérőműszert extrém hőmérsékleteknek vagy hőmérsékletingadozásoknak.**
Például ne hagyja hosszabb ideig a mérőműszert egy autóban. Nagyobb hőmérsékletingadozások után hagyja a mérőműszert temperálódni, mielőtt azt ismét üzembe venné. Extrém hőmérsékletek vagy hőmérsékletingadozások befolyásolhatják a mérőműszer mérési pontosságát.
- ▶ **Ügyeljen arra, hogy a mérőműszer ne eshessen le és ne legyen kitéve erősebb lökéseknek vagy ütéseknél.** A mérőműszer megrongálódása befolyással lehet a mérési pontosságra. Egy hevesebb lökés vagy leesés után ellenőrzésként hasonlítsa össze a lézervonalakat, illetve függőleges sugarakat egy ismert vízszintes vagy függőleges referencia vonallal, illetve előzőleg ellenőrzött helyzetű pontokkal.

Be- és kikapcsolás

A mérőműszer **bekapcsolásához** nyomja meg egyszer röviden a **3 be-/kikapcsoló** billentyűt. A mérőműszer a bekapcsolás után azonnal kibocsátja az **1** kilépő nyílásokból a három lézervonalat, 0° , 45° und 90° szögben, ezen kívül a **8** elem-kijelző **3** másodpercre kigyullad.

- ▶ **Sohase irányítsa a lézert sugarat személyekre vagy állatokra, és sohasse nézzen bele közvetlenül, – még nagyobb távolságból sem – a lézert sugarába.**

A **3 be-/kikapcsoló** második megnyomásakor a mérőműszer a **3**-vonalas üzembről átkapcsol a **2**-vonalas üzemre: Mostantól kezdve csak a 0° -os és a 90° -os lézervonal látható.

A mérőműszer **kikapcsolásához** nyomja meg harmadszor a **3 be-/kikapcsoló** billentyűt.

A kikapcsolási automatika deaktiválása

A mérőműszer **30** perc üzemidő elteltével automatikusan kikapcsol.

A kikapcsoló automatiks deaktiválásához a mérőműszer bekapcsolásakor nyomja meg **3** másodpercre a **3 be-/kikapcsoló** billentyűt. Ha a kikapcsolási automatika deaktiválásra került, a lézervonalak a bekapcsolás után rövid ideig villognak.

- ▶ **Sohase hagyja a bekapcsolt mérőműszert felügyelet nélkül és használat után mindig kapcsolja ki a mérőműszert.** A lézert sugar más személyeket elvikhathat.

Az automatikus kikapcsolás aktiválásához kapcsolja ki, majd a **3 be-/kikapcsoló** billentyű rövid benyomásával kapcsolja ismét be a mérőműszert. A bekapcsolás után a lézervonalak most nem villognak.

Szögbeállítási pontosság

A pontosságot befolyásoló hatások

A pontosságra a környezeti hőmérséklet van a legnagyobb hatással. A lézert sugarat különösen a talajtól felfelé, függőleges irányban fennálló hőmérsékletkülönbségek tudják eltéríteni.

Állítsa ehhez fel a mérőműszert a munkafelület közelében és állítsa be úgy, hogy az alsó oldala lehetőleg párhuzamos legyen a munkafelülettel.

A külső hatásokon kívül a berendezésen belüli hatások (mint például a műszer leesése vagy erős ütések) is okozhatnak a méréseknel eltéréseket. Ezért minden munka-kezdés előtt ellenőrizze a szintezési pontosságot.

A szögbeállítási pontosság ellenőrzése

Az ellenőrzéshez egy szilárd, egyenletes talajon kb. **10 x 5 m-es** szabad területre van szükség.

Ha az eltérés legalább egy ellenőrzési folyamatnál meghaladja a legnagyobb megengedett eltérést, javíttassa meg egy Bosch-vevőszolgálattal a mérőműszert.

A 0° - és 90° -os lézervonal közötti szögbeállítás pontosságának ellenőrzése

- Állítsa a mérőműszert a mérési felület egyik sarkába. Kapcsolja be a mérőműszert és állítsa úgy be, hogy a 0° -os lézervonal a mérőfelület hosszú oldala mentén és a 90° -os lézervonal a mérőfelület rövid oldala mentén haladjon.

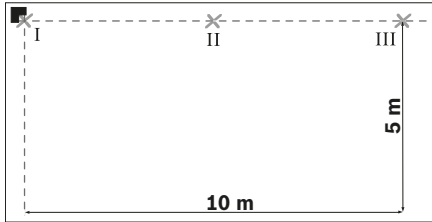

- Jelölje meg a talajon a lézervonalak keresztezési pontját (I pont). Ezen kívül jelölje meg a 0°-os lézervonal középpontját 5 m távolságban (II pont) és 10 m távolságban (III pont).

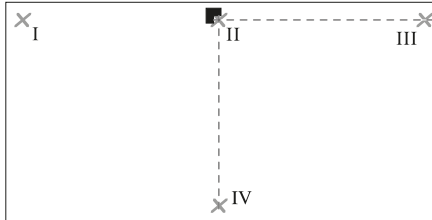

- Állítsa fel a mérőműszert (anélkül, hogy elforgatná) 5 m távolságban úgy, hogy a lézervonalak keresztezési pontja a már megjelölt II pontba essen és a 0°-fokos lézervonal a III ponton haladjon keresztül. Jelölje meg 5 m távolságban a 90°-os lézervonal közepét (IV pont).

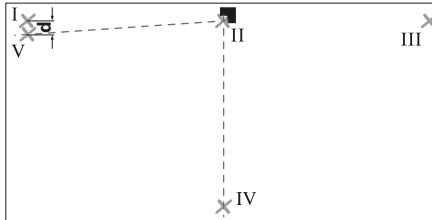

- Forgassa el úgy a mérőműszert 90°-kal, hogy a 0°-os lézervonal közepe a IV ponton haladjon keresztül. A lézervonalak keresztezési pontjának továbbra is a II pontba kell esnie.
- Jelölje meg 5 m távolságban a 90°-os lézervonal közepét V pontként, lehetőleg az I pont közelében.

- Az V és I pont közötti d különbség a 0°-os lézervonal és a 90°-os lézervonal eltérése a derékszögtől.

Egy $2 \times 5 \text{ m} = 10 \text{ m}$ mérési szakaszon az eltérés legnagyobb megengedett értéke:
 $10 \text{ m} \times \pm 0,2 \text{ mm/m} = \pm 2 \text{ mm}$.

A I és V pont közötti d különbségnek így legfeljebb 2 mm értéket szabad elérnie.

A 0°- és 45°-os lézervonal közötti szögbeállítás pontosságának ellenőrzése

- Állítsa a mérőműszert a mérési felület egyik sarkába. Kapcsolja be a mérőműszert és állítsa úgy be, hogy a 0°-os lézervonal a mérőfelület hosszú oldala mentén és a 90°-os lézervonal a mérőfelület rövid oldala mentén haladjon.

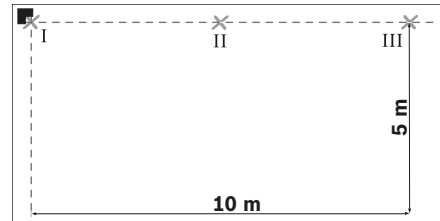

- Jelölje meg a talajon a lézervonalak keresztezési pontját (I pont). Ezen kívül jelölje meg a 0°-os lézervonal középpontját 5 m távolságban (II pont) és 10 m távolságban (III pont).

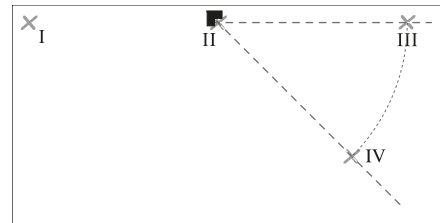

- Állítsa fel a mérőműszert (anélkül, hogy elforgatná) 5 m távolságban úgy, hogy a lézervonalak keresztezési pontja a már megjelölt II pontba essen és a 0°-fokos lézervonal a III ponton haladjon keresztül. Jelölje meg 5 m távolságban a 45°-os lézervonalat (IV pont).

122 | Magyar

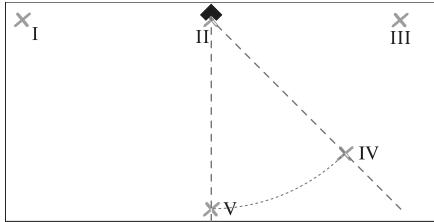

- Forgassa el úgy a mérőműszert 45°-kal, hogy a 0°-os lézervonal közepe a IV ponton haladjon keresztül. A lézervonalak keresztezési pontjának továbbra is a II pontba kell esnie. Jelölje meg 5 m távolságban a 45°-os lézervonalat (V pont).

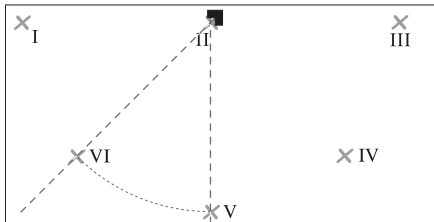

- Forgassa el úgy a mérőműszert 45°-kal, hogy a 0°-os lézervonal közepe az V ponton haladjon keresztül. A lézervonalak keresztezési pontjának továbbra is a II pontba kell esnie. Jelölje meg 5 m távolságban a 45°-os lézervonalat (VI pont).

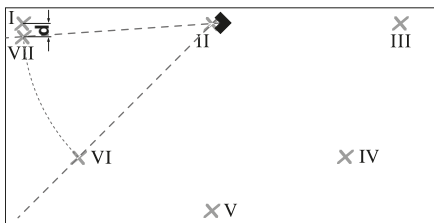

- Forgassa el úgy a mérőműszert 45°-kal, hogy a 0°-os lézervonal közepe a VI ponton haladjon keresztül. A lézervonalak keresztezési pontjának továbbra is a II pontba kell esnie.

- Jelölje meg 5 m távolságban a 45°-os lézervonal közepét VII pontként, lehetőleg az I pont közelében.
- Az VII és I pont közötti d különbség a 0°-os lézervonal és a 45°-os lézervonal eltérése.

Egy 4 x 5 m = 20 m mérési szakaszon az eltérés legnagyobb megengedett értéke:
 $20 \text{ m} \times \pm 0,4 \text{ mm/m}^* = \pm 8 \text{ mm}$.

Az I és VII pont közötti d különbségnek így legfeljebb 8 mm-t szabad elérnie.

* A $\pm 0,4 \text{ mm/m}$ érték a $\pm 0,2 \text{ mm/m}$ -ben megadott szögbeállítási pontosságból és egy lehetséges 0,2 mm/m forogtási bizonytalanságból adódik.

Munkavégzési tanácsok

- ▶ **A mérőműszert mindig síkban fektesse a talajra, illetve síkban fektesse fel a falra.** A szögnek nem síkban történő felállításánál illetve rögzítésnél 45°-nál, illetve 90°-nál kisebbnek kell lennie.
- ▶ **A jelöléshez mindig csak a lézervonal közepét használja.** A lézervonal szélessége a távolságtól függően változik.
- ▶ **Sohase használja az olyan lézervonalakat a beállításához, amelyeket a talajon álló mérőműszer vetít a falra.** A mérőműszer nem kerül automatikusan vízszintesen beállításra, így a falra vetített vonal torz.
- ▶ **A csempék beállításához szükséges referencia pont a lézervonalaknak a közvetlenül a mérőműszer előtt található P keresztezési pontja. Egy szög átviteléhez a mérőműszert ebben a keresztezési pontban kell elfordítani, lásd az F ábrát.**
- ▶ **A mérőműszert csak egy tiszta 10 beállító lapra tegye fel.** Ha a beállító lap felülete egyenetlen, vagy el van szennyeződve, akkor a mérőműszert nem lehet síkban felfektetni és ez megghamisíthatja a mérési eredményeket.

Munkavégzés a beállító lappal (lásd a D – E ábrát)

A 10 beállító lap segítségével a mérőműszert egyenetlen, vagy laza talajon is a megfelelő síkban lehet felállítani.

A 10 beállító lapot a mérőműszer fali tartójaként is lehet használni. Rögzítse a beállító lapot az elcsúszás ellen biztosítva egy falra vagy egy ferde felületre, ehhez használhat például csavarokat (a kereskedelemben szokványo-

san kapható kivitelben). Használjon egy vízszintezőt, hogy a beállító lapot a felülettel egy síkban állítsa be.

A mérőműszer pozicionálása a beállító lapon: Tegye fel a mérőműszert a **4** a **10** beállító lap alsó oldalára. A beállító lap felső oldalán található vonalhálózat segítséget nyújt a mérőműszer pontos pozicionálásában. A 90°-os, illetve 45°-os szögek átviteléhez fektesse fel a beállító lapot egy vonatkozási élre, vagy a fal egy kiálló felületére és tegye úgy fel a mérőműszert, amint az a beállító lap felső oldalán található ábrán látható.

Munkavégzés a lézer-céltáblával/mennyezetmérő lappal (lásd az „A” ábrát)

A **9** lézer-céltábla vagy a **14** mennyezetmérő lap hátrányos feltételek és nagyobb távolságok esetén megjavítja a lézersugár felismerhetőségét.

A **9** lézer-céltábla fényvisszaverő oldala a lézersugár felismerhetőségét megjavítja, az áttetsző oldal révén a lézersugár a lézer-céltábla hátoldala felől is felismerhető.

A **14** mennyezetmérő lapot (külön tartozék) szintén lehet a lézervonalak láthatóvá tételéhez használni. A lézer-céltáblához hasonlóan a mennyezetmérő lapnak szintén van egy fényvisszaverő és egy áttetsző oldala.

Lézerpont kereső szemüveg (külön tartozék)

A lézerpont kereső szemüveg kiszűri a környező fényt. Ezáltal a lézer piros fénypontja világosabban, jobban kiválik a környezetből.

- ▶ **Ne használja a lézerpontkereső szemüveget védőszemüveggé.** A lézerpontkereső szemüveg a lézersugár felismerésének megkönnyítésére szolgál, de nem nyújt védelmet a lézersugárral szemben.
- ▶ **Ne használja a lézerpontkereső szemüveget nap-szemüveggé vagy a közlekedésben egyszerű szemüveggé.** A lézerpontkereső szemüveg nem nyújt teljes védelmet az ultraibolya sugárzással szemben és csökkenti a színfelismerési képességet.

Munkavégzési példák

Derékszögek ellenőrzése (lásd az „A” ábrát)

Állítsa ehhez fel a mérőműszert a helyiség egyik sarkában és állítsa be úgy, hogy a 0°-os lézervonal párhuzamos legyen a vonatkozási vonallal (például a fallal). Mérje meg a közvetlenül a mérőműszernél és lehetőleg nagyobb távolságra a mérőműszertől a lézervonal és a vonatkozási vonal

közötti távolságot. Állítsa úgy be a mérőműszert, hogy a két távolság azonos legyen.

Ezután mérje meg legalább két különböző pontban a 90°-os lézervonal és a fal közötti távolságot. Ha a távolságok a 90°-os lézervonal mentén azonosak, a falak derékszögeit alkotnak egymással.

Négyzetes csempeminta lerakása (lásd a „B” ábrát)

Állítsa fel a mérőműszert a helyiség egyik sarkában úgy, hogy a 0°-os lézervonal az egyik fallal párhuzamos legyen. Fektesse le az első négyzet alakú csempét a 0°-os és a 90°-os lézervonal keresztezési pontjában.

Csempék lerakása átlós mintában (lásd a „C” ábrát)

Állítsa fel a mérőműszert úgy, hogy a 45°-os lézervonal az átlós csempéhezag mentén haladjon.

Konyhasorfal csempézése (lásd a „D” ábrát)

Először határozza meg, milyen magasságban kezdődjön az első csempesor. Rögzítse a a mérőműszert a **10** beállító lappal függőleges helyzetben a falra, hogy a 90°-os lézervonal az első csempesor alsó szélét mutassa.

Csempék lerakása egy éltől kezdve (lásd az „E” ábrát)

Állítsa fel a mérőműszert a **10** beállító lapon az élhez, mégpedig úgy, hogy a beállító lap egyik **11** oldalsó bemélyedése közvetlenül felfeküdjön az élre. Állítsa úgy be a 0°-os lézervonalat, hogy az párhuzamos helyzetben legyen az egyik éllel. A 90°-os lézervonal most az első csempesort mutatja.

Karbantartás és szerviz

Karbantartás és tisztítás

A mérőműszert csak az azzal együtt szállított védőtáskában tárolja és szállítsa.

Tartsa mindig tisztán a mérőműszert.

Ne merítse vízbe vagy más folyadékokba a mérőszerszámot.

A szennyeződések egy nedves, puha kendővel törölje le. Ne használjon tisztító- vagy oldószereket.

Mindenek előtt rendszeresen tisztítsa meg a lézer kilépési nyílását és ügyeljen arra, hogy ne maradjanak ott bolyhok vagy szálak.

124 | Magyar

Ha a mérőműszer a gondos gyártási és ellenőrzési eljárás ellenére egyszer mégis meghibásodna, akkor a javítással csak Bosch elektromos kéziszerszám-műhely ügyfélszolgálatát szabad megbízni. Ne nyissa fel saját maga a mérőműszert.

Ha kérdései vannak, vagy pótalkatrészeket akar megrendelni, okvetlenül adja meg a mérőműszer típusábláján található 10-jegyű rendelési számot.

Ha javításra van szükség, a **12** védőtáskába csomagolva küldje be a mérőműszert.

Vevőszolgálat és használati tanácsadás

A Vevőszolgálat választ ad a termékének javításával és karbantartásával, valamint a pótalkatrészekkel kapcsolatos kérdéseire. A tartalékalkatrészekkel kapcsolatos robantott ábrák és egyéb információk a címen találhatóak:

www.bosch-pt.com

A Bosch Használati Tanácsadó Team szívesen segít, ha termékeinkkel és azok tartozékaival kapcsolatos kérdései vannak.

Ha kérdései vannak vagy pótalkatrészeket szeretne rendelni, okvetlenül adja meg a termék típusábláján található 10-jegyű cikkszámot.

Magyarország

Robert Bosch Kft.

1103 Budapest

Gyömrői út. 120.

A www.bosch-pt.hu oldalon online megrendelheti készülékének javítását.

Tel.: (061) 431-3835

Fax: (061) 431-3888

Hulladékkezelés

A mérőműszereket, a tartozékokat és a csomagolást a környezetvédelmi szempontoknak megfelelően kell újrafelhasználásra előkészíteni.

Ne dobja ki a mérőműszereket és az akkumulátorokat/elemeket a háztartási szemétkébe!

Csak az EU-tagországok számára:

Az elhasznált mérőműszerekre vonatkozó 2012/19/EU európai irányelvnek és az elromlott vagy elhasznált akkumulátorokra/elemekre vonatkozó 2006/66/EK európai irányelvnek megfelelően a már nem használható akkumulátorokat/elemeket külön össze kell gyűjteni és a környezetvédelmi szempontoknak megfelelően kell újrafelhasználásra leadni.

A változtatások joga fenntartva.

Русский

Информация о подтверждении соответствия содержится во вкладыше в упаковку.
Дата изготовления указана на последней странице обложки Руководства.
Контактная информация относительно импортера содержится на упаковке.

Срок службы изделия

Срок службы изделия составляет 7 лет. Не рекомендуется к эксплуатации по истечении 5 лет хранения с даты изготовления без предварительной проверки (дату изготовления см. на этикетке).

Перечень критических отказов и ошибочные действия персонала или пользователя

- не использовать при появлении дыма непосредственно из корпуса изделия
- не использовать на открытом пространстве во время дождя (в распыляемой воде)
- не включать при попадании воды в корпус

Критерии предельных состояний

- поврежден корпус изделия

Тип и периодичность технического обслуживания

Рекомендуется очистить инструмент от пыли после каждого использования.

Хранение

- необходимо хранить в сухом месте
- необходимо хранить вдали от источников повышенных температур и воздействия солнечных лучей
- при хранении необходимо избегать резкого перепада температур
- если инструмент поставляется в мягкой сумке или пластиковом кейсе рекомендуется хранить инструмент в этой защитной упаковке
- подробные требования к условиям хранения смотрите в ГОСТ 15150 (Условие 1)

Транспортировка

- категорически не допускается падение и любые механические воздействия на упаковку при транспортировке
- при разгрузке/погрузке не допускается использование любого вида техники, работающей по принципу зажима упаковок

- подробные требования к условиям транспортировки смотрите в ГОСТ 15150 (Условие 5)

Указания по безопасности



Для обеспечения безопасной и надежной работы с измерительным инструментом должны быть прочитаны и соблюдены все инструкции. Использование измерительного инструмента не в соответствии с настоящими указаниями чревато повреждением интегрированных защитных механизмов. Никогда не изменяйте до неузнаваемости предупредительные таблички на измерительном инструменте. **ХОРОШО СОХРАНЯЙТЕ ЭТУ ИНСТРУКЦИЮ И ПЕРЕДАВАЙТЕ ЕЕ ВМЕСТЕ С ПЕРЕДАЧЕЙ ИЗМЕРИТЕЛЬНОГО ИНСТРУМЕНТА.**

► **Внимание** – использование других не упомянутых здесь элементов управления и регулирования или других методов эксплуатации может подвергнуть Вас опасному для здоровья излучению.

► Измерительный инструмент поставляется с предупредительной табличкой (на странице с изображением измерительного инструмента показана под номером 2).



► Если текст предупредительной таблички не на языке Вашей страны, заклейте его перед первой эксплуатацией прилагаемой наклейкой на языке Вашей страны.



Не направляйте луч лазера на людей или животных и сами не смотрите на прямой или отраженный луч лазера. Этот луч может слепить людей, стать причиной несчастного случая или повредить глаза.

126 | Русский

- ▶ **В случае попадания лазерного луча в глаз глаза нужно намеренно закрыть и немедленно отвернуться от луча.**
- ▶ **Не применяйте лазерные очки в качестве защитных очков.** Лазерные очки служат для лучшего распознавания лазерного луча, однако они не защищают от лазерного излучения.
- ▶ **Не применяйте лазерные очки в качестве солнечных очков или в уличном движении.** Лазерные очки не дают полной защиты от ультрафиолетового излучения и ухудшают восприятие красок.
- ▶ **Не меняйте ничего в лазерном устройстве.**
- ▶ **Ремонт Вашего измерительного инструмента поручайте только квалифицированному персоналу, используя только оригинальные запасные части.** Этим обеспечивается безопасность измерительного инструмента.
- ▶ **Не разрешайте детям пользоваться лазерным измерительным инструментом без надзора.** Они могут неумышленно ослепить людей.
- ▶ **Не работайте с измерительным инструментом во взрывоопасной среде, поблизости от горючих жидкостей, газов и пыли.** В измерительном инструменте могут образоваться искры, от которых может воспламениться пыль или пары.



Не устанавливайте измерительный инструмент и измерительный шаблон для потолков 14 вблизи кардиостимуляторов. Магниты 4 снизу измерительного инструмента и магниты на измерительном шаблоне для потолков создают магнитное поле, которое может оказывать влияние на работу кардиостимулятора.

- ▶ **Держите измерительный инструмент и измерительный шаблон для потолков 14 вдали от магнитных носителей данных и от приборов, чувствительных к магнитному полю.** Действие магнитов 4 снизу измерительного инструмента и магнитов на измерительном шаблоне для потолков может приводить к невозможной потере данных.

Описание продукта и услуг

Пожалуйста, откройте раскладную страницу с иллюстрациями инструмента и оставляйте ее открытой, пока Вы изучаете руководство по эксплуатации.

Применение по назначению

Измерительный инструмент предназначен для определения и проверки прямых углов и выравнивания плитки под углом 45° и 90°.

Изображенные составные части

Нумерация представленных составных частей выполнена по изображению измерительного инструмента на странице с иллюстрациями.

- 1 Отверстие для выхода лазерного луча
- 2 Предупредительная табличка лазерного излучения
- 3 Выключатель
- 4 Магниты
- 5 Серийный номер
- 6 Крышка батарейного отсека
- 7 Фиксатор крышки батарейного отсека
- 8 Индикатор заряда батареи
- 9 Визирная марка
- 10 Выравнивающая плита
- 11 Выемка в выравнивающей плите
- 12 Защитный чехол
- 13 Очки для работы с лазерным инструментом*
- 14 Измерительный шаблон для потолка*

*Изображенные или описанные принадлежности не входят в стандартный объем поставки. Полный ассортимент принадлежностей Вы найдете в нашей программе принадлежностей.

Технические данные

Лазер для плитки	GTL 3
Товарный №	3 601 K15 200
Рабочий диапазон (с лазерным визиром или с измерительным шаблоном для потолка)	20 м ¹⁾
Угловая точность	± 0,2 мм/м ²⁾
Рабочая температура	- 10 °C ... + 50 °C
Температура хранения	- 20 °C ... + 70 °C
Относительная влажность воздуха не более	90 %
Класс лазера	2
Тип лазера	635 нм, < 1 мВт
С ₆	1
Батарейки	4 x 1,5 В LR6 (AA)
Рабочий ресурс	
– с 2 лазерными линиями	18 ч
– с 3 лазерными линиями	12 ч
Автоматическое выключение прикл. через	30 мин
Вес согласно EPTA-Procedure 01:2014	0,44 кг
Размеры	156 x 102 x 98 мм
Степень защиты	IP 54 (защита от пыли и брызг воды)
1) Рабочий диапазон может уменьшаться в результате неблагоприятных окружающих условий (например, прямые солнечные лучи).	
2) Угловая точность между лазерной линией 45° и лазерной линией 90° составляет макс. ± 0,4 мм/м.	
Однозначная идентификация Вашего измерительного инструмента возможна по серийному номеру 5 на заводской табличке.	

Сборка

Установка/замена батареек

В измерительном инструменте рекомендуется использовать щелочно-марганцевые батарейки.

Для открытия батарейного отсека **6** нажмите фиксатор **7** в направлении стрелки и снимите крышку. Вложите

поставленные с инструментом батареи. Следите при этом за правильной направленностью полюсов в соответствии с изображением на внутренней стенке отсека.

Мигание индикатора заряда батареек **8** свидетельствует о том, что батарейки садятся. После начала мигания измерительный инструмент может работать еще ок. 2 час.

Если индикатор заряда батареек **8** горит непрерывным светом, измерения больше не возможны. Через короткое время измерительный инструмент автоматически выключается.

Всегда заменяйте все батарейки одновременно. Применяйте только батарейки одного изготовителя и с одинаковой емкостью.

► **Если Вы не пользуетесь продолжительное время измерительным инструментом, то батарейки должны быть вынуты из инструмента.** При продолжительном хранении батарейки могут окислиться и разрядиться.

Работа с инструментом

Эксплуатация

► **Защищайте измерительный инструмент от влаги и прямых солнечных лучей.**

► **Не подвергайте измерительный инструмент воздействию экстремальных температур и температурных перепадов.** В частности, не оставляйте его на длительное время в машине. При больших перепадах температуры сначала дайте измерительному инструменту стабилизировать свою температуру, прежде чем начинать работать с ним. Экстремальные температуры и температурные перепады могут отрицательно влиять на точность измерительного инструмента.

► **Избегайте сильных толчков и падений измерительного инструмента.** Повреждения измерительного инструмента могут сказываться на его точности. После каждого сильного удара или падения проверяйте лазерные линии или отвесные лучи по известной Вам горизонтальной или вертикальной реперной линии или по проверенному отвесу.

128 | Русский

Включение/выключение

Для **включения** измерительного инструмента нажмите коротко на выключатель **3**. Сразу после включения измерительный инструмент излучает три лазерных линии 0° , 45° и 90° из отверстий **1**, кроме того, на **3** с загорается индикатор заряда батареек **8**.

- ▶ **Не направляйте лазерный луч на людей или животных и не смотрите сами в лазерный луч, в том числе и с большого расстояния.**

При повторном нажатии на выключатель **3** измерительный инструмент переключается с 3-линейного режима на 2-линейный: Инструмент излучает только лишь лазерную линию 0° и 90° .

Для **выключения** измерительного инструмента нажмите в третий раз на выключатель **3**.

Деактивизация автоматического выключения

После 30 мин. работы измерительный инструмент автоматически выключается.

Для деактивизации автоматического отключения удерживайте при первом включении измерительного инструмента выключатель **3** нажатым течение 3 с. После деактивизации автоматического отключения лазерные линии коротко мигают в качестве подтверждения.

- ▶ **Не оставляйте без присмотра включенный измерительный инструмент и выключайте его после использования.** Другие лица могут быть ослеплены лазерным лучом.

Для активации автоматического отключения выключите измерительный инструмент и опять включите его, коротко нажав на выключатель **3**. После включения лазерные линии не мигают.

Угловая точность**Факторы, влияющие на точность**

Наибольшее влияние на точность оказывает окружающая температура. В особенности изменения температуры по мере удаления от грунта могут вызывать отклонения лазерного луча.

По этой причине устанавливайте измерительный инструмент как можно ближе к рабочей поверхности и закрепляйте его нижней стороной как можно более параллельно к рабочей поверхности.

Наряду с внешними воздействиями также и специфические для инструмента воздействия (как напр., падения или сильные удары) могут приводить к отклонениям. Поэтому всегда перед началом работы проверяйте точность нивелирования.

Проверка угловой точности

Для проверки Вам требуется свободный участок площадью ок. 10 x 5 м на ровном, прочном основании.

Если во время одной из проверок измерительный инструмент превысит максимально допустимое отклонение, отдайте его в ремонт в сервисную мастерскую Bosch.

Проверка угловой точности между лазерной линией 0° и 90°

- Установите измерительный инструмент в один из углов измеряемого участка. Включите измерительный инструмент и направьте его так, чтобы лазерная линия 0° проходила вдоль длинной стороны измеряемого участка, а лазерная линия 90° – вдоль его короткой стороны.

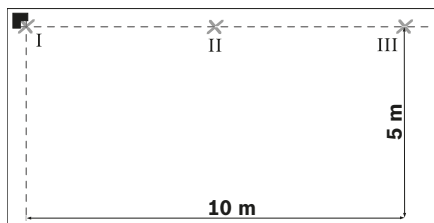

- Отметьте точку пересечения лазерных линий на земле (точка I). Кроме того, отметьте середину лазерной линии 0° на удалении 5 м (точка II) и на удалении 10 м (точка III).

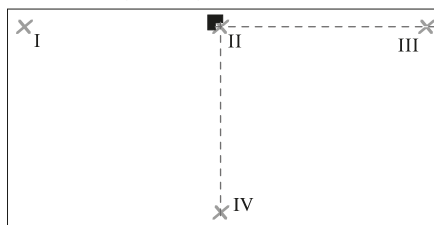

- Установите измерительный инструмент (не разворачивая его) на удалении 5 м таким образом, чтобы точка пересечения лазерных линий попадала на ранее отмеченную точку II и лазерная линия 0° проходила через точку III.
Отметьте середину лазерной линии 90° на удалении 5 м (точка IV).

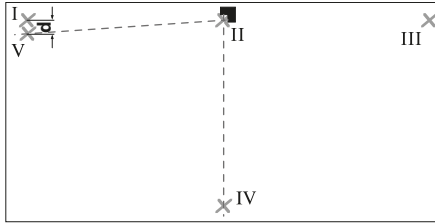

- Разверните измерительный инструмент на 90° таким образом, чтобы середина лазерной линии 0° проходила через точку IV.
Точка пересечения лазерных линий по-прежнему должна находиться в точке II.
- Отметьте середину лазерной линии 90° на удалении 5 м в качестве точки V как можно ближе к точке I.
- Разница d между двумя точками V и I – это фактическое отклонение лазерной линии 0° и лазерной линии 90° от прямого угла.

На участке $2 \times 5 \text{ м} = 10 \text{ м}$ максимально допустимое отклонение составляет: $10 \text{ м} \times \pm 0,2 \text{ мм/м} = \pm 2 \text{ мм}$.
Разница d между точками I и V не должна превышать 2 мм.

Проверка угловой точности между лазерной линией 0° и 45°

- Установите измерительный инструмент в один из углов измеряемого участка. Включите измерительный инструмент и направьте его так, чтобы лазерная линия 0° проходила вдоль длинной стороны измеряемого участка, а лазерная линия 90° – вдоль его короткой стороны.

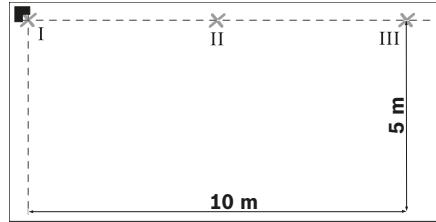

- Отметьте точку пересечения лазерных линий на земле (точка I). Кроме того, отметьте середину лазерной линии 0° на удалении 5 м (точка II) и на удалении 10 м (точка III).

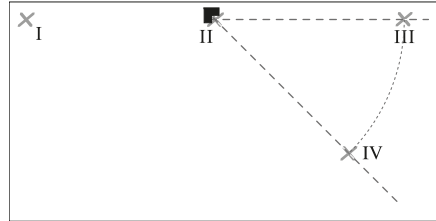

- Установите измерительный инструмент (не разворачивая его) на удалении 5 м таким образом, чтобы точка пересечения лазерных линий попадала на ранее отмеченную точку II и лазерная линия 0° проходила через точку III.
Отметьте лазерную линию 45° на удалении 5 м (точка IV).

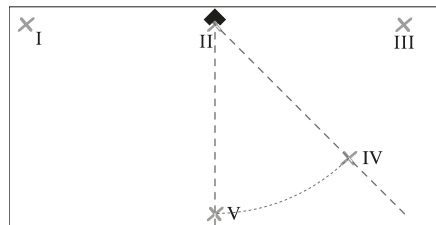

- Разверните измерительный инструмент на 45° таким образом, чтобы середина лазерной линии 0° проходила через точку IV.
Точка пересечения лазерных линий по-прежнему должна находиться в точке II.

130 | Русский

Отметьте лазерную линию 45° на удалении 5 м (точка V).

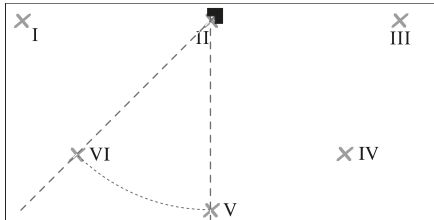

- Разверните измерительный инструмент на 45° таким образом, чтобы середина лазерной линии 0° проходила через точку V. Точка пересечения лазерных линий по-прежнему должна находиться в точке II. Отметьте лазерную линию 45° на удалении 5 м (точка VI).

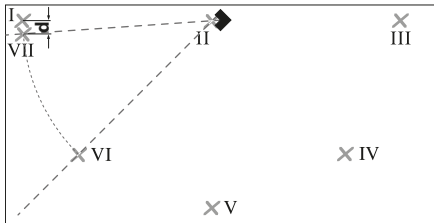

- Разверните измерительный инструмент на 45° таким образом, чтобы середина лазерной линии 0° проходила через точку VI. Точка пересечения лазерных линий по-прежнему должна находиться в точке II.
- Отметьте середину лазерной линии 45° на удалении 5 м в качестве точки VII как можно ближе к точке I.
- Разница **d** между двумя точками VII и I – это фактическое отклонение лазерной линии 0° и лазерной линии 45°.

На участке 4 x 5 м = 20 м максимально допустимое отклонение составляет: 20 м x ± 0,4 мм/м* = ± 8 мм.

Разница **d** между точками I и VII не должна превышать 8 мм.

*Значение ± 0,4 мм/м – это угловая точность ± 0,2 мм/м плюс возможная погрешность при развороте инструмента 0,2 мм/м.

Указания по применению

- ▶ Устанавливайте измерительный инструмент всегда ровно на земле или закрепляйте его ровно на стене. При неровной установке или неровном закреплении угол меньше 45°/90°.
- ▶ Используйте всегда только середину лазерной линии для отметки. Ширина лазерной линии изменяется по мере удаления.
- ▶ Никогда не используйте лазерные линии, которые находящийся на земле измерительный инструмент излучает на стену, для выравнивания. Измерительный инструмент не имеет функции самонивелирования, поэтому линия на стене искажена.
- ▶ Реферной точкой для выравнивания плитки является точка пересечения Р лазерных линий перед измерительным инструментом. Для переноса угла измерительный инструмент нужно поворачивать в этой точке пересечения, см. рис. F.
- ▶ Устанавливайте измерительный инструмент только на чистую выравнивающую плиту 10. Если поверхность выравнивающей плиты неровная или загрязнена, измерительный инструмент располагается неровно и возможны искаженные результаты измерений.

Работа с выравнивающей плитой (см. рис. D – E)

Выравнивающая плита 10 позволяет устанавливать измерительный инструмент ровно на неровном или рыхлом основании.

Выравнивающая плита 10 пригодна также и в качестве настенного крепления для измерительного инструмента. Закрепите выравнивающую плиту надежно на стене или на наклонной поверхности, чтобы она не могла сползти, напр., с помощью винтов (обычных). Для ровной установки выравнивающей плиты используйте ватерпас.

Размещение измерительного инструмента на выравнивающей плите: Установите измерительный инструмент магнитами 4 снизу на выравнивающую плиту

10. Сетка линий с верхней стороны выравнивающей плиты поможет Вам при точном позиционировании измерительного инструмента. Для переноса углов 90° и 45° положите выравнивающую плиту к базовой кромке или к выступу стены и установите на нее измерительный инструмент так, как это показано сверху на выравнивающей плите.

Работы с визирным щитом/измерительным шаблоном для потолка (см. рис. А)

Визирный щит **9** и измерительный шаблон для потолка **14** улучшают видимость лазерного луча при неблагоприятных условиях и на больших расстояниях.

Отражающая половина визирной марки **9** улучшает видимость лазерной линии, на прозрачной половине лазерную линию видно также и с тыльной стороны визирной марки.

Измерительный шаблон для потолка **14** (принадлежность) также можно использовать для отображения лазерных линий. Как и визирный щит, одна ее половина отражает, а вторая половина прозрачная.

Очки для работы с лазерным инструментом (принадлежности)

Лазерные очки фильтруют окружающий свет. Благодаря этому красный свет лазера становится более ярким для человеческого глаза.

- ▶ **Не применяйте лазерные очки в качестве защитных очков.** Лазерные очки служат для лучшего распознавания лазерного луча, однако они не защищают от лазерного излучения.
- ▶ **Не применяйте лазерные очки в качестве солнечных очков или в уличном движении.** Лазерные очки не дают полной защиты от ультрафиолетового излучения и ухудшают восприятие красок.

Примеры возможных видов работы

Проверка прямых углов (см. рис. А)

Установите измерительный инструмент в один из углов помещения таким образом, чтобы лазерная линия 0° проходила параллельно к реперной линии (напр., стене). Измерьте расстояние между лазерной линией и реперной линией непосредственно возле инструмента и на как можно большем расстоянии от измерительного инструмента. Направьте измеритель-

ный инструмент таким образом, чтобы оба расстояния были одинаковыми.

После этого измерьте расстояние между лазерной линией 90° и стеной по меньшей мере в двух различных точках. Если расстояние до лазерной линии 90° одинаковое, стены находятся под прямым углом.

Укладка плитки параллельно к стене (см. рис. В)

Установите измерительный инструмент в угол так, чтобы лазерная линия 0° проходила параллельно стене. Положите первую квадратную плитку в точку пересечения лазерных линий 0° и 90°.

Укладка плитки по диагонали (см. рис. С)

Установите измерительный инструмент таким образом, чтобы лазерная линия 45° отмечала диагональный шов между плитками.

Облицовка плиткой встроенной кухни (см. рис. D)

Сначала определите высоту, на которой должен начинаться первый ряд плитки. Закрепите измерительный инструмент с выравнивающей плитой **10** вертикально на стене таким образом, чтобы лазерная линия 90° показывала нижний край первого ряда плитки.

Укладка плитки по краю (см. рис. E)

Установите измерительный инструмент на выравнивающей плите **10** возле края таким образом, чтобы боковая выемка **11** на выравнивающей плите примыкала непосредственно к краю. Лазерная линия 0° должна проходить параллельно к краю. Лазерная линия 90° показывает нижний край ряда плитки.

Техобслуживание и сервис

Техобслуживание и очистка

Храните и переносите измерительный инструмент только в прилагающемся защитном чехле.

Содержите измерительный инструмент постоянно в чистоте.

Никогда не погружайте измерительный инструмент в воду или другие жидкости.

Вытирайте загрязнения сухой и мягкой тряпкой. Не используйте никаких очищающих средств или растворителей.

132 | Русский

Очищайте регулярно особенно поверхности у выходного отверстия лазера и следите при этом за ворсинками.

Если несмотря на тщательную процедуру изготовления и испытания измерительный инструмент все-таки выйдет из строя, ремонт должна производить авторизованная сервисная мастерская для электроинструментов Bosch. Не вскрывайте самостоятельно измерительный инструмент.

Пожалуйста, во всех запросах и заказах запчастей обязательно указывайте 10-значный товарный номер по заводской табличке измерительного инструмента.

На ремонт отправляйте измерительный инструмент в защитном чехле **12**.

Сервис и консультирование на предмет использования продукции

Сервисная мастерская ответит на все Ваши вопросы по ремонту и обслуживанию Вашего продукта и по частям. Монтажные чертежи и информацию по частям Вы найдете также по адресу:

www.bosch-pt.com

Коллектив сотрудников Bosch, предоставляющий консультации на предмет использования продукции, с удовольствием ответит на все Ваши вопросы относительно нашей продукции и ее принадлежностей.

Пожалуйста, во всех запросах и заказах запчастей обязательно указывайте 10-значный товарный номер по заводской табличке изделия.

Для региона: Россия, Беларусь, Казахстан, Украина

Гарантийное обслуживание и ремонт электроинструмента, с соблюдением требований и норм изготовителя производятся на территории всех стран только в фирменных или авторизованных сервисных центрах «Роберт Бош».

ПРЕДУПРЕЖДЕНИЕ! Использование контрафактной продукции опасно в эксплуатации, может привести к ущербу для Вашего здоровья. Изготовление и распространение контрафактной продукции преследуется по Закону в административном и уголовном порядке.

Россия

Уполномоченная изготовителем организация:

ООО «Роберт Бош»

Вашутинское шоссе, вл. 24

141400, г.Химки, Московская обл.

Россия

Тел.: 8 800 100 8007 (звонок по России бесплатный)

E-Mail: info.powertools@ru.bosch.com

Полную и актуальную информацию о расположении сервисных центров и приёмных пунктов Вы можете получить:

- на официальном сайте www.bosch-pt.ru
- либо по телефону справочно – сервисной службы Bosch 8 800 100 8007 (звонок по России бесплатный)

Беларусь

ИП «Роберт Бош» ООО

Сервисный центр по обслуживанию электроинструмента

ул. Тимирязева, 65А-020

220035, г. Минск

Беларусь

Тел.: +375 (17) 254 78 71

Тел.: +375 (17) 254 79 15/16

Факс: +375 (17) 254 78 75

E-Mail: pt-service.by@bosch.com

Официальный сайт: www.bosch-pt.by

Казахстан

ТОО «Роберт Бош»

Сервисный центр по обслуживанию электроинструмента

г. Алматы

Казахстан

050050

пр. Райымбека 169/1

уг. ул. Коммунальная

Тел.: +7 (727) 232 37 07

Факс: +7 (727) 233 07 87

E-Mail: info.powertools.ka@bosch.com

Официальный сайт: www.bosch.kz; www.bosch-pt.kz

Утилізація

Отслужившие свой срок измерительные инструменты, принадлежности и упаковку следует сдавать на экологически чистую рекуперацию отходов.

Не выбрасывайте измерительные инструменты и аккумуляторные батареи/батарейки в бытовой мусор!

Только для стран-членов ЕС:



В соответствии с европейской директивой 2012/19/EU отслужившие измерительные инструменты и в соответствии с европейской директивой 2006/66/ЕС поврежденные либо отработанные аккумуляторы/батарейки нужно собирать отдельно и сдавать на экологически чистую рекуперацию.

Возможны изменения.

Українська

Вказівки з техніки безпеки



Прочитайте всі вказівки і дотримуйтеся їх, щоб працювати з вимірювальним інструментом безпечно та надійно. Використання вимірювального інструмента без

дотримання цих інструкцій може призвести до пошкодження інтегрованих захисних механізмів. Ніколи не доводьте попереджувальні таблички на вимірювальному інструменті до невлізанності. **ДОБРЕ ЗБЕРІГАЙТЕ ЦІ ВКАЗІВКИ І ПЕРЕДАВАЙТЕ ЇХ РАЗОМ З ВИМІРЮВАЛЬНИМ ІНСТРУМЕНТОМ.**

- Обережно – використання засобів обслуговування і настроювання, що відрізняються від зазначених в цій інструкції, або використання дозволених засобів у нездоленний спосіб, може призводити до небезпечних вибухів випромінювання.
- Вимірювальний інструмент постачається з попереджувальною табличкою (на зображенні вимірювального інструменту на сторінці з малюнком вона позначена номером 2).



- Якщо текст попереджувальної таблички не на мові Вашої країни, заклейте його перед першою експлуатацією доданою наклейкою на мові Вашої країни.



Не направляйте лазерний промінь на людей або тварин, і самі не дивіться на прямий або відображений лазерний промінь. Він може засліпити інших людей, спричинити нещасні випадки або пошкодити очі.

134 | Українська

- ▶ **У разі потрапляння лазерного променя в око, навмисне заплющьте очі і відразу відверніться від променя.**
 - ▶ **Не використовуйте окуляри для роботи з лазером в якості захисних окулярів.** Окуляри для роботи з лазером призначені для кращого розпізнавання лазерного променя, але вони не захищають від лазерного проміння.
 - ▶ **Не використовуйте окуляри для роботи з лазером для захисту від сонця і за кермом.** Окуляри для роботи з лазером не захищають повністю від УФ-проміння і погіршують розпізнавання кольорів.
 - ▶ **Нічого не міняйте в лазерному пристрої.**
 - ▶ **Віддавайте свій вимірювальний прилад на ремонт лише кваліфікованим фахівцям та лише з використанням оригінальних запчастин.** Тільки за таких умов Ваш вимірювальний прилад і надалі буде залишатися безпечним.
 - ▶ **Не дозволяйте дітям користуватися без нагляду лазерним вимірювальним приладом.** Вони можуть ненавмисне засліпити інших людей.
 - ▶ **Не працюйте з вимірювальним приладом у середовищі, де існує небезпека вибуху внаслідок присутності горючих рідин, газів або пилу.** У вимірювальному приладі можуть утворюватися іскри, від яких може займатися пил або пари.
-  **Не встановлюйте вимірювальний прилад і вимірювальний шаблон для стель 14 поблизу від кардіостимуляторів.** Магніти 4 знизу вимірювального приладу і магніти на вимірювальному шаблоні для стель створюють електромагнітне поле, яке може негативно впливати на роботу кардіостимулятора.
- ▶ **Тримайте вимірювальний прилад і вимірювальний шаблон для стель 14 на відстані від магнітних носіїв даних і чутливих до магнітних полів приладів.** Магніти 4 з нижнього боку вимірювального приладу і магніти на

вимірювальному шаблоні для стель можуть своєю дією призводити до необоротної втрати даних.

Опис продукту і послуг

Будь ласка, розгорніть сторінку із зображенням вимірювального приладу і тримайте її розгорнутою весь час, поки будете читати інструкцію.

Призначення

Вимірювальний прилад призначений для визначення і перевірки прямих кутів, а також для вирівнювання плитки під кутом 45° і 90°.

Зображені компоненти

Нумерація зображених компонентів посилається на зображення вимірювального приладу на сторінці з малюнком.

- 1 Вихідний отвір для лазерного променя
- 2 Попереджувальна табличка для роботи з лазером
- 3 Вимикач
- 4 Магніти
- 5 Серійний номер
- 6 Кришка секції для батарейок
- 7 Фіксатор секції для батарейок
- 8 Індикатор зарядженості батарейок
- 9 Візирна марка
- 10 Вирівнювальна плита
- 11 Проріз у вирівнювальній плиті
- 12 Захисна сумка
- 13 Окуляри для роботи з лазером*
- 14 Вимірювальний шаблон для стель*

*Зображене або описане приладдя не входить в стандартний обсяг поставки. Повний асортимент приладдя Ви знайдете в нашій програмі приладдя.

Технічні дані

Лазер для плитки	GTL 3
Товарний номер	3 601 K15 200
Робочий діапазон (з візирним щитом або з вимірювальним шаблоном для стель)	20 м ¹⁾
Кутова точність	± 0,2 мм/м ²⁾
Робоча температура	- 10 °C ... + 50 °C
Температура зберігання	- 20 °C ... + 70 °C
Відносна вологість повітря макс.	90 %
Клас лазера	2
Тип лазера	635 нм, < 1 мВт
C ₆	1
Батарейки	4 x 1,5 В LR6 (AA)
Робочий ресурс	
- з 2 лазерними лініями	18 год.
- з 3 лазерними лініями	12 год.
Автоматичне вимикання прибр. через	30 хвил.
Вага відповідно до EPTA-Procedure 01:2014	0,44 кг
Розмір	156 x 102 x 98 мм
Ступінь захисту	IP 54 (захист від пилу та бризок води)

1) Робочий діапазон може зменшуватися внаслідок несприятливих умов (напр., прями сонячні промені).

2) Кутова точність в діапазоні між лазерною лінією 45° і лазерною лінією 90° становить макс. ± 0,4 мм/м.

Для точної ідентифікації вимірювального приладу на заводській таблиці позначений серійний номер 5.

Монтаж**Вставлення/заміна батарейок**

Для вимірювального приладу рекомендується використовувати виключно лужно-марганцеві батареї.

Щоб відкрити кришку секції для батарейок **6**, натисніть на фіксатор **7** і зніміть кришку. Встроміть батарейки. Слідкуйте при цьому за правильним розташуванням

полюсів, як це показано всередині секції для батарейок.

Якщо мигає індикатор зарядженості батарейок **8**, батарейки почали сідати. Після того, як лазерні промені розпочали мигати, вимірювальний прилад може працювати ще прибр. 2 год.

Якщо індикатор зарядженості батарейок **8** безперервно світиться, вимірювання більше не можливе. Через короткий час вимірювальний прилад автоматично вимикається.

Завжди міняйте одночасно всі батарейки. Використовуйте лише батарейки одного виробника і однакової ємності.

► **Виймайте батарейки, якщо Ви тривалий час не будете користуватися вимірювальним приладом.** При тривалому зберіганні батарейки можуть кородувати і саморозряджатися.

Експлуатація**Початок роботи**

- **Захищайте вимірювальний прилад від вологи і сонячних променів.**
- **Не допускайте впливу на вимірювальний прилад екстремальних температур та температурних перепадів.** Зокрема, не залишайте його на тривалий час в машині. Якщо вимірювальний прилад зазнав впливу перепаду температур, перш ніж вмикати його, дайте йому стабілізувати свою температуру. Екстремальні температури та температурні перепади можуть погіршувати точність вимірювального приладу.
- **Уникайте сильних поштовхів та падіння вимірювального приладу.** В результаті пошкодження вимірювального приладу може погіршитися його точність. Після сильного поштовху або падіння перевірте лазерну лінію за допомогою відомої горизонтальної або вертикальної базової лінії.

136 | Українська**Вмикання/вимикання**

Щоб **увімкнути** вимірювальний прилад, коротко натисніть на вимикач **3**. Відразу після увімкнення вимірювальний прилад починає випромінювати три лазерні лінії 0° , 45° і 90° з вихідних отворів **1**, крім того, на **3** с загоряється індикатор зарядженості батарейок **8**.

- **Не спрямовуйте лазерний промінь на людей і тварин і не дивіться у лазерний промінь, включаючи і з великої відстані.**

При повторному натисканні на вимикач **3** вимірювальний прилад перемикається з 3-лінійного режиму на 2-лінійний: Залишається лише лазерна лінія 0° і 90° .

Щоб **вимкнути** вимірювальний прилад, втретє натисніть на вимикач **3**.

Деактивація функції автоматичного вимкнення

Прибл. через 30 хвил. експлуатації вимірювальний прилад автоматично вимикається.

Для деактивації автоматичного вимкнення при ввімкненні приладу тримайте вимикач **3** протягом 3 с натиснутим. Після деактивації автоматичного вимкнення лазерні лінії коротко мигають в знак підтвердження.

- **Не залишайте увімкнутий вимірювальний прилад без догляду, після закінчення роботи вимикайте вимірювальний прилад.** Інші особи можуть бути засліплені лазерним променем.

Для активації автоматичного вимкнення вимкніть вимірювальний прилад і знову увімкніть його, коротко натиснувши на вимикач **3**. Після ввімкнення лазерні лінії не мигають.

Кутова точність**Фактори, що впливають на точність**

Найбільший вплив справляє температура зовнішнього середовища. Особливо температурні коливання, що спостерігаються в міру віддалення від ґрунту, можуть спричиняти відхилення лазерного променя.

З цієї причини встановлюйте вимірювальний прилад якомога ближче до робочої поверхні і закріплюйте його знизу якомога паралельніше до робочої поверхні.

Поряд із зовнішніми умовами також і специфічні для інструменту умови (напр., струси або сильні удари) можуть призводити до відхилень. З цієї причини кожного разу перед початком роботи перевіряйте точність нівелювання.

Перевірка кутової точності

Для перевірки Вам потрібна вільна ділянка площею прибл. 10 x 5 м на рівній, міцній основі.

Якщо при одній з перевірок вимірювальний прилад перевищить максимально допустиме відхилення, його треба віднести в майстерню Bosch для перевірки.

Перевірка кутової точності між лазерної лінією 0° і 90°

- Встановіть вимірювальний прилад в один з кутів вимірювальної ділянки. Увімкніть вимірювальний прилад і спрямуйте його так, щоб лазерна лінія 0° проходила уздовж довгого боку вимірювальної ділянки, а лазерна лінія 90° – уздовж короткої лінії вимірювальної ділянки.

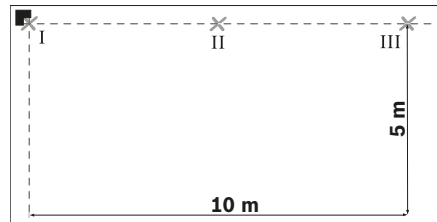

- Позначте на землі точку перетину лазерних ліній (точка I). Крім того, позначте середину лазерної лінії 0° на відстані 5 м (точка II) і на відстані 10 м (точка III).

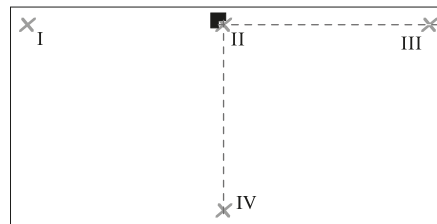

- Встановіть вимірювальний прилад (не розвертаючи його) на відстані 5 м так, щоб точка перетину лазерних ліній попадала на вже позначену точку II, а лазерна лінія 0° проходила через точку III. Позначте середину лазерної лінії 90° на відстані 5 м (точка IV).

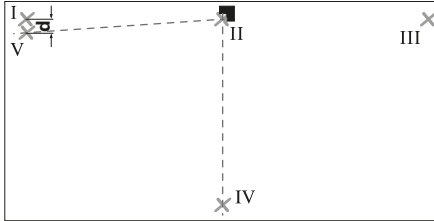

- Розверніть вимірювальний прилад на 90° таким чином, щоб середина лазерної лінії 0° проходила через точку IV. Точка перетину лазерних ліній, як і раніше, повинна знаходитися в точці II.
- Позначте середину лазерної лінії 90° на відстані 5 м як точку V якомога ближче до точки I.
- Розбіжність d між точкою V і I – це фактичне відхилення лазерної лінії 0° і лазерної лінії 90° від прямого кута.

На відстані $2 \times 5 \text{ м} = 10 \text{ м}$ максимально допустима розбіжність становить: $10 \text{ м} \times \pm 0,2 \text{ мм/м} = \pm 2 \text{ мм}$. Розбіжність d між точкою I і V не повинна перебільшувати макс. 2 мм.

Перевірка кутової точності між лазерної лінією 0° і 45°

- Встановіть вимірювальний прилад в один з кутів вимірювальної ділянки. Увімкніть вимірювальний прилад і спрямуйте його так, щоб лазерна лінія 0° проходила уздовж довгого боку вимірювальної ділянки, а лазерна лінія 90° – уздовж короткої лінії вимірювальної ділянки.

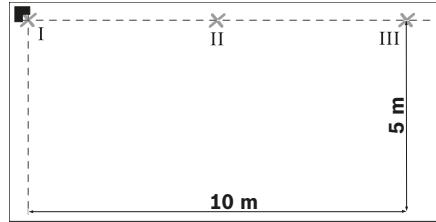

- Позначте на землі точку перетину лазерних ліній (точка I). Крім того, позначте середину лазерної лінії 0° на відстані 5 м (точка II) і на відстані 10 м (точка III).

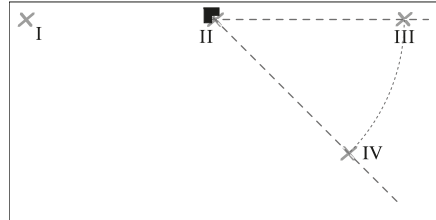

- Встановіть вимірювальний прилад (не розвертаючи його) на відстані 5 м так, щоб точка перетину лазерних ліній попадала на вже позначену точку II, а лазерна лінія 0° проходила через точку III. Позначте лазерну лінію 45° на відстані 5 м (точка IV).

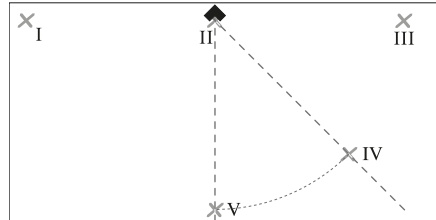

- Розверніть вимірювальний прилад на 45° таким чином, щоб середина лазерної лінії 0° проходила через точку IV. Точка перетину лазерних ліній, як і раніше, повинна знаходитися в точці II.

138 | Українська

Позначте лазерну лінію 45° на відстані 5 м (точка V).

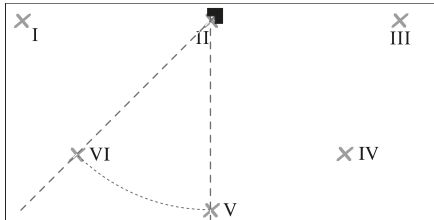

- Розверніть вимірювальний прилад на 45° таким чином, щоб середина лазерної лінії 0° проходила через точку V.
Точка перетину лазерних ліній, як і раніше, повинна знаходитися в точці II.
Позначте лазерну лінію 45° на відстані 5 м (точка VI).

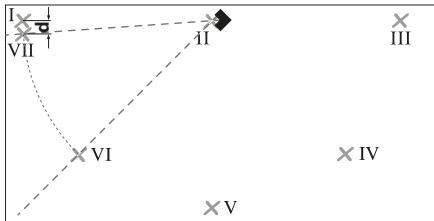

- Розверніть вимірювальний прилад на 45° таким чином, щоб середина лазерної лінії 0° проходила через точку VI.
Точка перетину лазерних ліній, як і раніше, повинна знаходитися в точці II.
- Позначте середину лазерної лінії 45° на відстані 5 м як точку VII якомога ближче до точки I.
- Розбіжність d між точкою VII і I – це фактичне відхилення лазерної лінії 0° і лазерної лінії 45°.

На ділянці 4 x 5 м = 20 м максимально допустима розбіжність становить: $20 \text{ м} \times \pm 0,4 \text{ мм/м}^* = \pm 8 \text{ мм}$.
Розбіжність d між точкою I і VII не повинна перебільшувати макс. 8 мм.

* Значення $\pm 0,4 \text{ мм/м}$ складається з кутової точності $\pm 0,2 \text{ мм/м}$ плюс можлива похибка при розвертанні 0,2 мм/м.

Вказівки щодо роботи

- **Встановлюйте вимірювальний прилад завжди рівно на землі або закріплюйте його рівно на стіні.** При нерівній установці або нерівному закріпленні кут менший за 45°/90°.
- **Для позначення завжди використовуйте середину лазерної лінії.** Ширина лазерної лінії міняється в залежності від відстані.
- **Ніколи не використовуйте лазерні лінії, що їх вимірювальний прилад випромінює на стіну, для вирівнювання.** Вимірювальний прилад не обладнаний функцією самонівелювання, і тому лазерна лінія на стіні спотворена.
- **Реперна точка для вирівнювання плитки знаходиться в точці перетину Р лазерних ліній безпосередньо перед вимірювальним приладом.** Для перенесення кута вимірювальний прилад треба повертати в цій точці перетину, див. мал. F.
- **Встановлюйте вимірювальний прилад лише на чисту вирівнювальну плиту 10.** Вимірювальний прилад не може стояти рівно, якщо поверхня вирівнювальної плити нерівна або забруднена, в результаті чого Ви отримаєте неправильні результати вимірювання.

Роботи з вирівнювальною плитою (див. мал. D – E)

За допомогою вирівнювальної плити 10 Ви можете рівно встановлювати вимірювальний прилад також і на нерівній або рихлій поверхні.

Вирівнювальна плита 10 може використовуватися також і в якості настінного кріплення для вимірювального приладу. Надійно закріпіть вирівнювальну плиту на стіні або на похилій поверхні, щоб вона не совалася, напр., за допомогою гвинтів (звичайних). Для рівного закріплення вирівнювальної плити на поверхні користуйтеся ватерпасом.

Розташування вимірювального приладу на вирівнювальній плиті:

Приставте вимірювальний прилад магнітами 4 з нижнього боку до вирівнювальної плити 10. Сітка ліній з верхнього боку вирівнювальної плити допоможе точно розташувати вимірювальний прилад. Для переносу кутів 90° і 45° приставте вирівнювальну плиту до базової кромки або

до виступу стіни і встановіть вимірювальний прилад зверху таким чином, як це показано з верхнього боку вирівнювальної плити.

Роботи з візирним щитом/вимірювальним шаблоном для стель (див. мал. А)

Візирний щит **9** та вимірювальний шаблон для стель **14** покращують видимість лазерного променя за несприятливих умов і на великій відстані.

Половина візирного щита **9**, що віддзеркалює, покращує видимість лазерної лінії, через прозору половину лазерний промінь видно також і з тильного боку візирного щита.

Для відображення лазерних ліній можна також використовувати вимірювальний шаблон для стель **14** (приладдя). Як і візирний щит, одна половина його віддзеркалює, а інша половина прозора.

Окуляри для роботи з лазером (приладдя)

Окуляри для роботи з лазером відфільтровують світло зовнішнього середовища. Завдяки цьому червоне світло лазера здається для очей світлішим.

- ▶ **Не використовуйте окуляри для роботи з лазером в якості захисних окулярів.** Окуляри для роботи з лазером призначені для кращого розпізнавання лазерного променя, але вони не захищають від лазерного проміння.
- ▶ **Не використовуйте окуляри для роботи з лазером для захисту від сонця і за кермом.** Окуляри для роботи з лазером не захищають повністю від УФ-проміння і погіршують розпізнавання кольорів.

Приклади роботи

Перевірка прямих кутів (див. мал. А)

Встановіть вимірювальний прилад в кут приміщення і розташуйте його так, щоб лазерна лінія 0° проходила паралельно до реперної лінії (напр., стіни). Поміряйте відстань між лазерною лінією і реперною лінією безпосередньо коло вимірювального приладу і якомога далі від вимірювального приладу. Вирівняйте вимірювальний прилад таким чином, щоб обидві відстані були однаковими.

Після цього поміряйте принаймні ще у двох різних точках відстань між лазерною лінією 90° і стіною.

Якщо відстань до лазерної лінії 90° однакова, стіни знаходяться під прямим кутом.

Укладання плитки паралельно до стіни (див. мал. В)

Встановіть вимірювальний прилад в кут, щоб лазерна лінія 0° проходила паралельно до стіни. Покладіть першу квадратну плитку в точку перетину лазерної лінії 0° і 90° .

Укладання плитки по діагоналі (див. мал. С)

Встановіть вимірювальний прилад таким чином, щоб лазерна лінія 45° позначала діагональний шов між плитками.

Обкладання плиткою вбудованої кухні (див. мал. D)

Спочатку визначте висоту, на якій повинен починатися перший ряд плитки. За допомогою вирівнювальної плити **10** закріпіть вимірювальний прилад вертикально на стіні, щоб лазерна лінія 90° показувала нижній край першого ряду плитки.

Укладання плитки починаючи від краю (див. мал. E)

Встановіть вимірювальний прилад на вирівнювальну плиту **10** коло краю таким чином, щоб боковий проріз **11** у вирівнювальній плиті знаходився прямо коло краю. Лазерна лінія 0° повинна проходити паралельно до краю. Лазерна лінія 90° позначає нижній ряд плитки.

Технічне обслуговування і сервіс

Технічне обслуговування і очищення

Зберігайте і переносьте вимірювальний прилад лише в захисній сумці, яка іде в комплекті.

Завжди тримайте вимірювальний прилад в чистоті. Не занурюйте вимірювальний прилад у воду або інші рідини.

Витирайте забруднення вологою м'якою ганчіркою. Не користуйтеся мийними засобами і розчинниками.

Зокрема, регулярно прочищайте поверхні коло вихідного отвору лазера і слідуйте при цьому за тим, щоб не залишалось ворсинки.

140 | Українська

Якщо незважаючи на ретельну процедуру виготовлення і випробування вимірювальний прилад все-таки вийде з ладу, ремонт має виконувати лише майстерня, авторизована для електроінструментів Bosch. Не відкривайте самостійно вимірювальний інструмент.

При будь-яких запитаннях і замовленні запчастин, будь ласка, обов'язково зазначайте 10-значний товарний номер, що знаходиться на заводській таблиці вимірювального приладу.

Надсилайте вимірювальний прилад на ремонт в захисній сумці **12**.

Сервіс та надання консультацій щодо використання продукції

Сервісна майстерня відповідь на запитання стосовно ремонту і технічного обслуговування Вашого виробу. Малюнки в деталях і інформацію щодо запчастин можна знайти за адресою:

www.bosch-pt.com

Команда співробітників Bosch з надання консультацій щодо використання продукції із задоволенням відповідь на Ваші запитання стосовно нашої продукції та приладдя до неї.

При всіх додаткових запитаннях та замовленні запчастин, будь ласка, зазначайте 10-значний номер для замовлення, що стоїть на паспортній таблиці продукту.

Гарантійне обслуговування і ремонт електроінструменту здійснюються відповідно до вимог і норм виготовлювача на території всіх країн лише у фірмових або авторизованих сервісних центрах фірми «Роберт Бош».

ПОПЕРЕДЖЕННЯ! Використання контрафактної продукції небезпечно в експлуатації і може мати негативні наслідки для здоров'я. Виготовлення і розповсюдження контрафактної продукції переслідується за Законом в адміністративному і кримінальному порядку.

Україна

ТОВ «Роберт Бош»
Сервісний центр електроінструментів
вул. Крайна, 1, 02660, Київ-60
Україна
Тел.: (044) 4 90 24 07 (багатоканальний)
E-Mail: pt-service.ua@bosch.com
Офіційний сайт: www.bosch-powertools.com.ua

Адреса Регіональних гарантійних сервісних майстерень зазначена в Національному гарантійному талоні.

Утилізація

Вимірювальні прилади, приладдя і упаковку треба здавати на екологічно чисту повторну переробку.

Не викидайте вимірювальні інструменти та акумуляторні батареї/батарейки в побутове сміття!

Лише для країн ЄС:

Відповідно до європейської директиви 2012/19/EU та європейської директиви 2006/66/EC відпрацьовані вимірювальні прилади, пошкоджені або відпрацьовані акумуляторні батареї/батарейки повинні здаватися окремо і утилізуватися екологічно чистим способом.

Можливі зміни.

Қазақша

Сәйкестікті растау жөніндегі ақпарат қаптаманың қосымшасында беріледі.

Өндіру күні нұсқаулықтың соңғы, мұқаба бетінде көрсетілген.

Импорттаушы контакттік мәліметін орамада табу мүмкін.

Өнімді пайдалану мерзімі

Өнімнің қызмет ету мерзімі 7 жыл. Өндірілген мерзімнен бастап (өндіру күні зауыт тақтайшасында жазылған) істетпей 5 жыл сақтағаннан соң, өнімді тексерусіз (сервистік тексеру) пайдалану ұсынылмайды.

Қызметкер немесе пайдаланушының қателіктері мен істен шығу себептерінің тізімі

- өнім корпусынан тікелей түтін шықса, пайдаланбаңыз
- жауын – шашын кезінде сыртта (далада) пайдаланбаңыз
- корпус ішіне су кірсе құрылғыны қосушы болмаңыз

Шекті күй белгілері

- өнім корпусының зақымдалуы

Қызмет көрсету түрі мен жиілігі

Әр пайдаланудан соң өнімді тазалау ұсынылады.

Сақтау

- құрғақ жерде сақтау керек
- жоғары температура көзінен және күн сәулелерінің әсерінен алыс сақтау керек
- сақтау кезінде температураның кенет ауытқуынан қорғау керек
- егер құрал жұмсақ сөмке немесе пластик кейсте жеткізілсе оны өзінің қорғағыш қабында сақтау ұсынылады
- сақтау шарттары туралы қосымша ақпарат алу үшін МЕМСТ 15150 (Шарт 1) құжатын қараңыз

Тасымалдау

- тасымалдау кезінде өнімді құлатуға және кез келген механикалық ықпал етуге қатаң тыйым салынады
- босату/жүктеу кезінде пакетті қысатын машиналарды пайдалануға рұқсат берілмейді.
- тасымалдау шарттары талаптарын МЕМСТ 15150 (5 шарт) құжатын оқыңыз.

Қауіпсіздік нұсқаулары



Өлшеу құралын қауіпсіз және сенімді пайдалану үшін барлық нұсқауларды мұқият оқып, жұмыс барысында ескеріңіз. Өлшеу құралын осы нұсқауларға сай пайдаланбау өлшеу құралындағы кірістірілген қауіпсіздік шараларына жағымсыз әсер етеді. Өлшеу құралындағы ескертулерді көрінбейтін қылмаңыз. **ОСЫ НҰСҚАУЛАРДЫ САҚТАП, ӨЛШЕУ ҚҰРАЛЫН БАСҚАЛАРҒА БЕРГЕНДЕ ОЛАРДЫ ҚОСА ҰСЫНЫҢЫЗ.**

- ▶ Абай болыңыз – егер осы жерде берілген пайдалану немесе түзету құралдарынан басқа құралдан пайдаланса немесе басқа жұмыс әдістері орындалса бұл қауіпті сәулеге шалынуға алып келуі мүмкін.
- ▶ Өлшеу құралы ескерту тақтасымен жабдықталған (өлшеу құралының суретінде графика бетінде 2 нөмірімен белгіленген).



- ▶ Егер ескерту жапсырмасы сіздің еліңіз тіліде болмаса, алғашқы пайдаланудан алдын оның орнына сіздің еліңіз тілінде болған жапсырманы жабыстырыңыз.



Лазер сәулесін адам немесе жануарларға бағыттамаңыз және өзіңіз де тікелей немесе шағылған лазер сәулесіне қарамаңыз.

Осылай адамдардың көзін шағылдыруы мүмкін, сәтсіз оқиғаларға алып келуі және көзді зақымдауы мүмкін.

- ▶ Егер лазер сәулесі көзге түссе көздерді жұмып басты сәуледен ары қарту керек.

142 | Қазақша

- ▶ **Лазер көру көзiлдiрiгiн қорғаныш көзiлдiрiгi ретiнде пайдаланбаңыз.** Лазер көру көзiлдiрiгi лазер сәулесiн жақсырақ көру үшiн қызмет жасайды, бiрақ ол лазер сәулесiнен қорғамайды.
- ▶ **Лазер көру көзiлдiрiгiн күн көзiлдiрiгi ретiнде немесе жол қозғалысында пайдаланбаңыз.** Лазер көрi көзiлдiрiгi ультратфиолет сәулелерiнен толық қорғамай рең көру қабилетiн азайтады.
- ▶ **Лазер құрылығысында ешқандай өзгертудi орындамаңыз.**
- ▶ **Өлшеу құралын тек бiлiктi маманға және арнаулы бөлшектермен жөндетiңiз.** Сол арқылы өлшеу құрал қауiпсiздiгiн сақтайсыз.
- ▶ **Балалар лазер өлшеу құралын бақылаусыз пайдаланбасын.** Олар бiлмей адамдардың көзiн шағылыстыру мүмкiн.
- ▶ **Жанатын сұйықтықтар, газдар немесе шаң жиылған жарылыс қауiпi бар ортада өлшеу құралын пайдаланбаңыз.** Өлшеу құралы ұшқын шығарып, шаңды жандырып, өрт тудыруы мүмкiн.



Өлшеу құралы мен төбені өлшеу планкасын 14 кардиостимуляторға жақындатпаңыз. Өлшеу құралының астындағы магниттер 4 және төбені өлшеу планкасының магниттерінен болатын әріс кардиостимулятор жұмысына әсер етуі мүмкін.

- ▶ **Өлшеу құралын және төбені өлшеу планкасын 14 магнитті дерек тасымалдаушылар мен магнитке сезімтал аспаптардан алыс ұстаңыз.** Өлшеу құралының астындағы магниттерді 4 және төбені өлшеу планкасының магниттерінің әсерінен қалпына келтіруге болмайтын деректердің жоғалуы мүмкін.

Өнім және қызмет сипаттамасы

Өлшеу құралының суреті бар бетті ашып, пайдалану нұсқаулығын оқу кезінде оны ашық ұстаңыз.

Тағайындалу бойынша қолдану

Өлшеу құралы тік бұрыштарды өлшеп тексеруге және плиткаларды 45° пен 90° бұрышында туралауға арналған.

Бейнеленген құрамды бөлшектер

Көрсетілген құрамдастар нөмірі суреттер бар беттегі өлшеу құралының сипаттамасына қатысты.

- 1 Лазер сәулесінің шығыс тесігі
- 2 Лазер ескерту тақтасы
- 3 Қосу-өшіру түймесі
- 4 Магниттер
- 5 Сериялық нөмір
- 6 Батарея бөлімі қақпағы
- 7 Батарея бөлімі қақпағының құлпы
- 8 Батарея көрсеткіші
- 9 Лазер нысандық тақтасы
- 10 Туралау тақтасы
- 11 Туралау тақтасының ойығы
- 12 Қорғайтын қалта
- 13 Лазер көру көзiлдiрiгi*
- 14 Төбені өлшеу планкасы*

*Бейнеленген немесе сипатталған жабдықтар стандартты жеткізу көлемімен қамтылмайды. Толық жабдықтарды біздің жабдықтар бағдарламамыздан табасыз.

Техникалық мәліметтер

Плитка лазері	GTL 3
Өнім нөмірі	3 601 K15 200
Жұмыс аймағы (лазерлік нысандық тақтасымен немесе төбелік тақтамен)	20 м ¹⁾
Бұрыш дәлдігі	± 0,2 мм/м ²⁾
Жұмыс температурасы	- 10 °C ... + 50 °C
Сақтау температурасы	- 20 °C ... + 70 °C
Салыстырмалы ауа ылғалдығы макс.	90 %
Лазер сыныпы	2
Лазер түрі	635 нм, < 1 мВт
1) Жұмыс аймағын қолайсыз қоршау шарттарында (мысалы тікелей күн сәулелерінде) қысқарту мүмкін.	
2) 45° лазер сызығымен 90° лазер сызығының арасындағы бұрыш дәлдігі макс. ± 0,4 мм/м болады.	
Өлшеу құралының зауыттық тақтайшадағы сериялық нөмірі 5 оны дұрыс анықтауға көмектеседі.	

Плитка лазері	GTL 3
С ₆	1
Батареялар	4 x 1,5 В LR6 (AA)
Жұмыс ұзақтығы	
– 2 лазер сызықтарымен	18 с
– 3 лазер сызықтарымен	12 с
Өшіру автоматикасы шамамен төмендегіден соң.	30 мин
EPTA-Procedure 01:2014 құжатына сай салмағы	0,44 кг
Көлемдер	156 x 102 x 98 мм
Қорғаныс түрі	IP 54 (шаң және шашырайтын судан қорғалған)

1) Жұмыс аймағын қолайсыз қоршау шарттарында (мысалы тікелей күн сәулелерінде) қысқарту мүмкін.

2) 45° лазер сызығымен 90° лазер сызығының арасындағы бұрыш дәлдігі макс. ± 0,4 мм/м болады.

Өлшеу құралының зауыттық тақтайшадағы сериялық нөмірі 5 оны дұрыс анықтауға көмектеседі.

Жинау

Батареяларды салу/алмастыру

Өлшеу құралы үшін алкалин марганец батареясын пайдалану ұсынылады.

Батарея бөлімінің қақпағын **6** ашу үшін құлпын **7** басып, батарея бөлімінің қақпағын ашыңыз.

Батареяны салыңыз. Батарея бөлімінің ішіндегі суретте көрсетілгендей полюстардың дұрыс орналасуын қамтамасыз етіңіз.

Батарея көрсеткіші **8** жыпылықтаса, онда батарея заряды аз. Өлшеу құралы алғашқы жыпылықтаудан соң әлі шам. 2 сағ жұмыс істей алады.

Батарея көрсеткіші **8** үздіксіз жанса, онда өлшеуді жалғастыруға болмайды. Өлшеу құралы қысқа уақыттан соң автоматты өшеді.

Барлық батареяларды бірдей алмастырыңыз. Тек бір өндірушінің және қуаты бірдей батареяларды пайдаланыңыз.

► **Егер ұзақ уақыт пайдаланбасаңыз батареяны өлшеу құралынан алып қойыңыз.** Ұзақ уақыт жатқан батареяларды тот басуы және зарядын жоғалтуы мүмкін.

Пайдалану

Пайдалануға ендіру

► **Өлшеу құралын сыздан және тікелей күн сәулелерінен сақтаңыз.**

► **Өлшеу құралына айрықша температура немесе температура тербелулері әсер етпеуі тиіс.** Оны мысалы автокөлікте ұзақ уақыт қалдырмаңыз. Үлкен температура тербелулері жағдайында алдымен өлшеу құралын температурасын дұрыстап соң пайдаланыңыз. Айрықша температура немесе температура тербелулері кезінде өлшеу құралының дәлдігі төменделуі мүмкін.

► **Өлшеу құралын қатты соғылудан немесе түсуден сақтаңыз.** Өлшеу құралының зақымдануы себебінен дәлдігі төменделуі мүмкін. Қатты соғылу немесе түсуден соң лазер сызықтарын немесе қалыпты сәулелерді тексеру үшін белгілі жатық немесе тік тірек сызықпен немесе тексерілген перпендикуляр табанымен салыстырыңыз.

Қосу/өшіру

Өлшеу құралын **қосу** үшін қосу-ажырату пернесін **3** бір рет қысқа басыңыз. Өлшеу құралы қосылудан соң бірден үш 0°, 45° және 90° лазер сызықтарын **1** шығыс тесіктерінен шығарады, және батарея көрсеткіші **8** 3 сек жанады.

► **Лазер сәулесін адамдарға немесе жануарларға бағыттамаңыз және тіпті алыстан болсын жарық сәулесіне өзіңіз қарамаңыз.**

Екінші рет қосу-ажырату пернесі **3** басылғанда өлшеу құралы 3 сызықтық жұмыстан 2 сызықтық жұмысқа ауысады: енді тек 0°- пен 90° лазер сызықтары көрсетіледі.

Өлшеу құралын **ажырату** үшін қосу-ажырату пернесін **3** үшінші рет басыңыз.

144 | Қазақша

Өшу автоматикасын өшіру

Өлшеу құралы 30 мин жұмыс істегеннен соң автоматты өшеді.

Өшу автоматикасын ажырату үшін, өлшеу құралын қосуда 3 сек қосу-ажырату пернесіне **3** басыңыз. Өшу автоматикасы өшкенде лазер сызықтары қосудан соң растау үшін қысқа жыпылықтайды.

► **Қосулы зарядтау құралын бақылаусыз қалдырмаңыз және өлшеу құралын пайдаланудан соң өшіріңіз.** Лазер сәулесімен адамдардың көзін шағылыстыру мүмкін.

Автоматты өшуді белсенді ету үшін өлшеу құралын ажыратып, қосу-ажырату пернесін **3** қысқа басып, қайта қосыңыз. Қосудан соң лазер сызықтары жыпылықтамайды.

Бұрыш дәлдігі**Дәлдікке әсер ететін жағдайлар**

Қоршау температурасы ең күшті әсер етеді. Еденнен жоғарыға болған температура өзгерістері лазер сәулесін ауытқуы мүмкін.

Ол үшін өлшеу құралын жұмыс аймағына мүмкіндігінше жақын ұстаңыз да, астыңғы жағымен жұмыс аймағына параллельді бекітіңіз.

Сыртқы әсерлерден тыс аспаптық әсерлер де (мысалы қағылыс немесе қатты соққылар) ауытқуларға алып келуі мүмкін. Сол үшін әр жұмыстан алдын нивелирлеу дәлдігін тексеріңіз.

Бұрыш дәлдігін тексеріңіз

Тексеру үшін қатты тегіс табанда шам. 10 x 5 м бос аймақ керек.

Егер өлшеу құралы тексеруде максималды ауытқуды арттырса, оны Bosch сервис орталығында жөндетіңіз.

Бұрыш дәлдігін 0° пен 90° лазер сызықтарының арасында тексеріңіз

– Өлшеу құралын өлшеу аймағының бұрышына қойыңыз. Өлшеу құралын қосып 0° лазер сызығы өлшеу аймағының ұзын жағы бойы, ал 90° лазер сызығы өлшеу аймағының қысқа жағы бойы өтетін етіп бағыттаңыз.

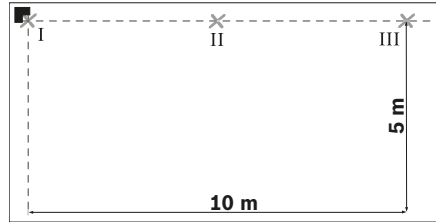

- Лазер сызықтарының айқасу нүктесін еденде (I нүктесі) белгілеңіз. Бұдан басқа 0° лазер сызығының ортасын 5 м қашықтықта (II нүктесі) және 10 м қашықтықта (III нүктесі) белгілеңіз.

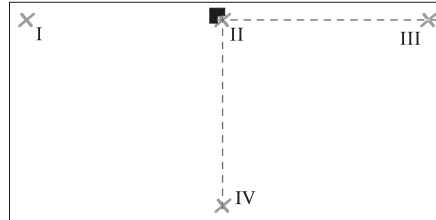

- Өлшеу құралын (бұрамай) 5 м қашықтықта лазер сызықтарының айқасу нүктесі белгіленген II нүктесіне түсетін етіп және 0° лазер сызығы III нүктесінен өтетін етіп реттеңіз. 90° лазер сызығының ортасын 5 м қашықтықта белгілеңіз (IV нүктесі).

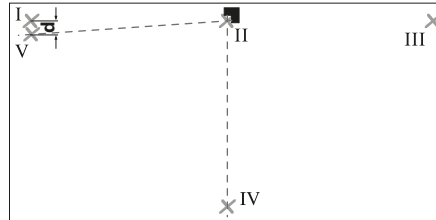

- Өлшеу құралын 90°-тен 0° лазер сызығының ортасы IV нүктесінен өтетін етіп бұраңыз. Лазер сызықтарының айқасу нүктесі әлі де II нүктесінде тұруы керек.
- 90° лазер сызығының ортасын 5 м қашықтығында V нүктесі ретінде I нүктесіне жақын белгілеңіз.

- V пен I нүктелерінің айырмашылығы d 0° лазер сызығы мен 90° лазер сызығының тік бұрыштан нақты ауытқуын көрсетеді.

$2 \times 5 \text{ м} = 10 \text{ м}$ өлшеу қашықтығында максималды рұқсат етілген ауытқу: $10 \text{ м} \times \pm 0,2 \text{ мм/м} = \pm 2 \text{ мм}$.
 d айырмашылығы I және V арасында ең көбі 2 мм болуы тиіс.

Бұрыш дәлдігін 0° пен 45° лазер сызықтарының арасында тексеріңіз

- Өлшеу құралын өлшеу аймағының бұрышына қойыңыз. Өлшеу құралын қосып 0° лазер сызығы өлшеу аймағының ұзын жағы бойы, ал 90° лазер сызығы өлшеу аймағының қысқа жағы бойы өтетін етіп бағыттаңыз.

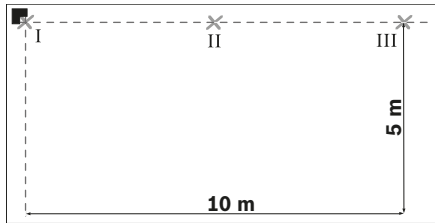

- Лазер сызықтарының айқасу нүктесін еденде (I нүктесі) белгілеңіз. Бұдан басқа 0° лазер сызығының ортасын 5 м қашықтықта (II нүктесі) және 10 м қашықтықта (III нүктесі) белгілеңіз.

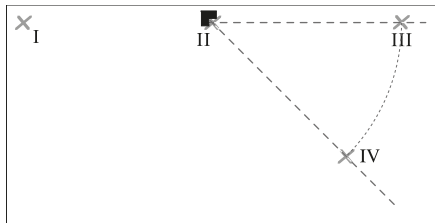

- Өлшеу құралын (бұрамай) 5 м қашықтықта лазер сызықтарының айқасу нүктесі белгіленген II нүктесіне түсетін етіп және 0° лазер сызығы III нүктесінен өтетін етіп реттеңіз. 45° лазер сызығын 5 м қашықтықта белгілеңіз (IV нүктесі).

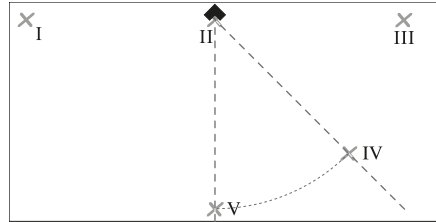

- Өлшеу құралын 45° -тен 0° лазер сызығының ортасы IV нүктесінен өтетін етіп бұраңыз. Лазер сызықтарының айқасу нүктесі әлі де II нүктесінде тұруы керек. 45° лазер сызығын 5 м қашықтықта IV нүктесі ретінде белгілеңіз.

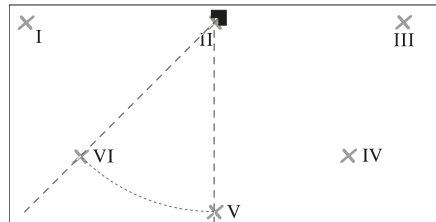

- Өлшеу құралын 45° -тен 0° лазер сызығының ортасы V нүктесінен өтетін етіп бұраңыз. Лазер сызықтарының айқасу нүктесі әлі де II нүктесінде тұруы керек. 45° лазер сызығын 5 м қашықтықта VI нүктесі ретінде белгілеңіз.

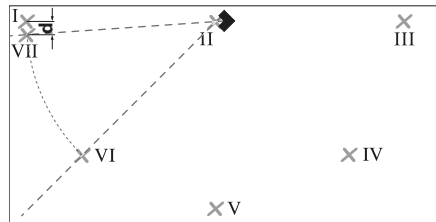

- Өлшеу құралын 45° -тен 0° лазер сызығының ортасы VI нүктесінен өтетін етіп бұраңыз. Лазер сызықтарының айқасу нүктесі әлі де II нүктесінде тұруы керек.

146 | Қазақша

- 45° лазер сызығының ортасын 5 м қашықтығында VII нүктесі ретінде I нүктесіне жақын белгілеңіз.
- VII пен I нүктелерінің айырмашылығы **d** 0° лазер сызығы мен 45° лазер сызығының нақты ауытқуын көрсетеді.

4 x 5 м = 20 м өлшеу қашықтығында максималды рұқсат етілген ауытқу: $20 \text{ м} \times \pm 0,4 \text{ мм/м}^* = \pm 8 \text{ мм}$.
d айырмашылығы I мен VII арасында сол үшін ең көбі 8 мм болуы тиіс.
 * $\pm 0,4 \text{ мм/м}$ мәні $\pm 0,2 \text{ мм/м}$ бұрыш дәлдігі мен бұрауда қосымша 0,2 мм/м дәлсіздігінен шығады.

Пайдалану нұсқаулары

- ▶ **Өлшеу құралын жалпақ етіп еденге орнатыңыз немесе қабырғада жалпақ бекітіңіз.** Тегіс орнатылмаса немесе бекітілмесе бұрыш 45° немесе 90° кіші болады.
- ▶ **Белгілеу үшін әрдайым тек лазер сызығының орталығын алыңыз.** Лазер сызығының ені қашықтықпен өзгереді.
- ▶ **Еденде тұрған өлшеу құралының қабырғаға серпіген лазер сызығын туралау үшін пайдаланбаңыз.** Өлшеу құралы өзін өзі нивелирлемейді, сол үшін қабырғадағы сызық қисық болады.
- ▶ **Плиткаларды туралау үшін негізгі нүкте өлшеу құралының тікелей алдындағы лазер сызықтарының айқасу нүктесі Р. Бұрышты өткізу үшін өлшеу құралын осы айқасу нүктесінде бұрау керек, F суретін қараңыз.**
- ▶ **Өлшеу құралын тек таза туралау тақтасына 10 орнатыңыз.** Туралау тақтасының беті тегіс емес және ластанған болса өлшеу құралы жалпақ жатпай өлшеу нәтижелері дұрыс болмайды.

Туралау тақтасымен жұмыс істеу (D – E суреттерін қараңыз)

Туралау тақтасының **10** көмегімен өлшеу құралын тегіс емес, тұрақсыз еденге жалпақ орнату мүмкін.

Туралау тақтасын **10** өлшеу құралы үшін қабырғалық ұстағыш ретінде де пайдалануға болады. Туралау тақтасын түспейтіндей, қабырғада немесе қисық аймақта бекітіңіз, мысалы бұрандалармен

(стандартты). Туралау тақтасын аймақта тегіс етіп орнату үшін уровеньді пайдаланыңыз.

Өлшеу құралын туралау тақтасында

орналастырыңыз: өлшеу құралын астындағы магниттермен **4** туралау тақтасына **10** қойыңыз. Туралау тақтасының үстіндегі сызықтар торы өлшеу құралын дәл орналастыруға көмектеседі. 90° немесе 45° бұрыштарын өткізу үшін туралау тақтасын негізгі шетке немесе қабырғаның шығыңқы жеріне қойып, өлшеу құралын туралау тақтасының үстінде көрсетілгендей орнатыңыз.

Лазер нысандық тақтасын/төбені өлшеу тақтасын пайдалану (A суретін қараңыз)

Лазер нысандық тақтасы **9** немесе төбені өлшеу тақтасы **14** қолайсыз жағдайда және ұзақ қашықтықтарда лазер сызығының көрінісін жақсартыды.

Лазер нысандық тақтасының қайтаратын жартысы **9** лазер сызығының көрінуін жақсартып, мөлдір жартысы арқылы лазер сызығы лазер нысандық тақтасының артынанда көрінеді.

Төбені өлшеу тақтасын **14** (жабдықтар) лазер сызықтарын көрсету үшін пайдалану мүмкін. Лазер нысандық тақтасындай онда да қайтаратын бен мөлдір жартылары бар.

Лазер көру көзілдірігі (керек-жарақтар)

Лазер көру көзілдірігі қоршау жарығын сүзгілейді. Ол арқылы лазердің қызыл жарығы көз үшін жарқынырақ болады.

- ▶ **Лазер көру көзілдірігін қорғаныш көзілдірігі ретінде пайдаланбаңыз.** Лазер көру көзілдірігі лазер сәулесін жақсырақ көру үшін қызмет жасайды, бірақ ол лазер сәулесінен қорғаймайды.
- ▶ **Лазер көру көзілдірігін күн көзілдірігі ретінде немесе жол қозғалысында пайдаланбаңыз.** Лазер көрі көзілдірігі ультрaviolet сәулелерінен толық қорғаймай рең көру қабилетін азайтады.

Падалану мысалдары**Тік бұрыштарды тексеру (A суретін қараңыз)**

Өлшеу құралын бөлменің бұрышына орнатып 0° лазер сызығы негізгі сызыққа (мысалы, қабырға) параллельді өтетін етіп орналастырыңыз. Лазер

сызығы мен негізгі сызық аралығын өлшеу құралында және өлшеу құралынан ең ұзақ қашықтықта өлшеңіз. Екі аралықтарды бірдей етіп өлшеу құралын туралаңыз.

Сосын кемінде екі түрлі нүктелерде 90° лазер сызығы мен қабырға аралықтарын өлшеңіз. Егер 90° лазер сызығынан аралықтар бірдей болса, қабырғалар тік бұрышта тұрады.

Квадрат плитка үлгісімен орнату (B суретін қараңыз)

Өлшеу құралын бұрышқа 0° лазер сызығы қабырғаға параллельді өтетін етіп орнатыңыз. Алғашқы квадраттық плитканы 0°- мен 90° лазер сызығының аяқасу нүктесінде салыңыз.

ДиAGONALды үлгіде орнату (C суретін қараңыз)

Өлшеу құралын 45° лазер сызығы диагональдық плитканы шігін белгілейтін етіп орнатыңыз.

Асхана бұрышында плитка салу (D суретін қараңыз)

Алдымен алғашқы плитканы жолағы басталатын биіктікті өлшеңіз. Өлшеу құралын туралау тақтасымен 10 қабырғада тік орнатыңыз, 90° лазер сызығы бірінші плитканы жолағының төменгі шетін көрсетуі керек.

Шетінен плитка салу (E суретін қараңыз)

Өлшеу құралын туралау тақтасында 10 шетінен, туралау тақтасының шеткі ойығы 11 дәл шетте тұратын етіп орнатыңыз. 0° лазер сызығы шетке параллельді болып өтуі керек. 90° лазер сызығы енді төменгі плитканы жолағын белгілейді.

Техникалық күтім және қызмет

Қызмет көрсету және тазалау

Өлшеу құралын тек жеткізілген қорғайтын қабында сақтаңыз немесе тасымалдаңыз.

Өлшеу құралын таза ұстаңыз.

Өлшеу құралын суға немесе басқа сұйықтықтарға батырмаңыз.

Ластануларды суланған, жұмсақ шүберекпен сүртіңіз. Жуғыш заттарды немесе еріткіштерді пайдаланбаңыз.

Лазер шығыс тесігіндегі аймақтарды сапалы тазалайтын қылшықтарға назар аударыңыз.

Өндіру және бақылау әдістерінің мұқияттылығына қарамастан, өлшеу құралы бір рет жұмыс істемесе, Bosch электр құралдарының өкілетті сервистік орталықтарының бірінде жөндеу өткізу керек. Өлшеу құралын өзіңіз аспаңыз.

Сұрақтар қою және қосалқы бөлшектерге тапсырыс беру кезінде міндетті түрде өлшеу құралының зауыттық тақтайшасындағы 10-санды өнім нөмірін жазыңыз.

Жөндеу үшін өлшеу құралын қорғау қалтасында **12** жіберіңіз.

Тұтынушыға қызмет көрсету және пайдалану кеңестері

Қызмет көрсету шеберханасы өнімді жөндеу және күту, сондай-ақ қосалқы бөлшектер туралы сұрақтарға жауап береді. Қажетті сызбалар мен қосалқы бөлшектер туралы ақпаратты мына мекенжайдан табасыз:

www.bosch-pt.com

Кеңес беруші Bosch қызметкерлері өнімді пайдалану және олардың қосалқы бөлшектері туралы сұрақтарыңызға тиянақты жауап береді.

Сұрақтар қою және қосалқы бөлшектерге тапсырыс беру кезінде міндетті түрде өнімнің зауыттық тақтайшасындағы 10-санды өнім нөмірін жазыңыз.

Өндіруші талаптары мен нормаларының сақталуымен электр құралын жөндеу және кепілді қызмет көрсету барлық мемлекеттер аумағында тек “Роберт Бош” фирмалық немесе авторизацияланған қызмет көрсету орталықтарында орындалады.

ЕСКЕРТУ! Заңсыз жолмен әкелінген өнімдерді пайдалану қауіпті, денсаулығыңызға зиян келтіруі мүмкін. Өнімдерді заңсыз жасау және тарату әкімшілік және қылмыстық тәртіп бойынша Заңмен қудаланады.

148 | Română

Қазақстан

ЖШС “Роберт Бош”
 Электр құралдарына қызмет көрсету орталығы
 Алматы қаласы
 Қазақстан
 050050
 Райымбек данғылы
 Коммунальная көшесінің бұрышы, 169/1
 Тел.: +7 (727) 232 37 07
 Факс: +7 (727) 233 07 87
 E-Mail: info.powertools.ka@bosch.com
 Ресми сайты: www.bosch.kz; www.bosch-pt.kz

Кәдеге жарату

Өлшеу құралын, оның жабдықтары мен қаптамасын қоршаған ортаны қорғайтын кәдеге жарату орнына тапсыру қажет.

Өлшеу құралдарын және аккумуляторларды/батареяларды үй қоқысына тастамаңыз!

Тек қана ЕО елдері үшін:

Еуропа 2012/19/EU ережесі бойынша жарамсыз өлшеу құралдары және Еуропа 2006/66/EC ережесі бойынша зақымдалған немесе ескі аккумулятор/батареялар бөлек жиналып, кәдеге жаратылуы қажет.

Техникалық өзгерістер енгізу құқығы сақталады.

Română**Instrucțiuni privind siguranța și protecția muncii**

Toate instrucțiunile trebuie citite și respectate pentru a lucra nepericulos și sigur cu aparatul de măsură. Dacă aparatul de măsură nu este folosit conform prezentelor instrucțiuni, dispozitivele de protecție integrate în acesta pot fi afectate. Nu deteriorați niciodată indicatoarele de avertizare de pe aparatul dumneavoastră de măsură, făcându-le de nerecunoscut. **PĂSTRAȚI ÎN CONDIȚII BUNE PREZENTELE INSTRUCȚIUNI ȘI DAȚI-LE MAI DEPARTE ÎN CAZUL ÎNSTRĂINĂRII APARATULUI DE MĂSURĂ.**

- **Atenție** – în cazul în care se folosesc alte dispozitive de comandă sau de ajustare decât cele indicate în prezenta sau dacă se execută alte proceduri, acest lucru poate duce la o expunere periculoasă la radiații.
- **Aparatul de măsură se livrează cu o plăcuță de avertizare** (în schița aparatului de măsură de la pagina grafică marcată cu numărul 2).



- Dacă textul plăcuței de avertizare nu este în limba țării dumneavoastră, înainte de prima utilizare, lipiți deasupra acesteia eticheta autocolantă în limba țării dumneavoastră, din setul de livrare.



Nu îndreptați raza laser asupra persoanelor sau animalelor și nu priviți nici dumneavoastră direct raza laser sau reflexia acesteia. Prin aceasta ați putea provoca orbirea persoanelor, ca- uza accidente sau vătăma ochii.

► **În cazul în care raza laser vă nimereste în ochi, trebuie să închideți voluntar ochii și să deplasați imediat capul în afara razei.**

► **Nu folosiți ochelarii pentru laser drept ochelari de protecție.** Ochelarii pentru laser servesc la mai buna recunoaștere a razei laser, dar nu vă protejează totuși împotriva radiației laser.

► **Nu folosiți ochelarii pentru laser drept ochelari de soare sau în traficul rutier.** Ochelarii pentru laser nu vă oferă protecție totală împotriva razelor ultraviolete și vă diminuează gradul de percepție a culorilor.

► **Nu aduceți modificări echipamentului laser.**

► **Nu permiteți repararea aparatului de măsură decât de către personal de specialitate corespunzător calificat și numai cu piese de schimb originale.** Numai în acest mod poate fi garantată siguranța de exploatare a aparatului de măsură.

► **Nu permiteți copiilor să folosească nesupravegheați aparatul de măsură cu laser.** Ei pot provoca în mod accidental orbirea persoanelor.

► **Nu lucrați cu aparatul de măsură în mediu cu pericol de explozie în care se află lichide, gaze sau pulberi inflamabile.** În aparatul de măsură se pot produce scântei care să aprindă praful sau vaporii.

 **Nu aduceți placa magnetică atașabilă de planșeu 14 în apropierea stimulatoarelor cardiace.** Magneții 4 de pe partea inferioară a aparatului de măsură cât și magneții plăcii atașabile de planșeu generează un câmp care poate afecta funcționarea stimulatoarelor cardiace.

► **Țineți aparatul de măsură și placa magnetică atașabilă de planșeu 14 departe de suporturile magnetice de date și de aparatele sensibile din punct de vedere magnetic.** Prin acțiunea magneților 4 de pe partea inferioară a aparatului de măsură cât și a magneților plăcii atașabile de planșeu se poate ajunge la pierderi ireversibile de date.

Descrierea produsului și a performanțelor

Vă rugăm să desfaceți pagina pliantă cu ilustrarea aparatului de măsură și să o lăsați desfăcută cât timp citiți instrucțiunile de folosire.

Utilizare conform destinației

Aparatul de măsură este destinat verificării unghiurilor drepte cât și așezării plăcilor de faianță și gresie în unghi de 45° și 90°.

Elemente componente

Numerotarea componentelor ilustrate se referă la schița de la pagina grafică.

- 1 Orificiu de ieșire radiație laser
- 2 Plăcuță de avertizare laser
- 3 Tastă pornit-oprit
- 4 Magneți
- 5 Număr de serie
- 6 Capac compartiment baterie
- 7 Dispozitiv de blocare compartiment baterie
- 8 Indicator baterii
- 9 Panou de vizare laser
- 10 Dispozitiv de aliniere
- 11 Degajare pe dispozitivul de aliniere
- 12 Geantă de protecție
- 13 Ochelari optici pentru laser*
- 14 Placă de planșeu*

*Accesorii ilustrate sau descrise nu sunt cuprinse în setul de livrare standard. Puteți găsi accesorii complete în programul nostru de accesorii.

150 | Română

Date tehnice

Nivelă cu laser pentru faianță și gresie	GTL 3
Număr de identificare	3 601 K15 200
Domeniu de lucru (cu panou de vizare laser sau cu placă magnetică atașabilă de planșeu)	20 m ¹⁾
Precizie unghiulară	± 0,2 mm/m ²⁾
Temperatură de lucru	- 10 °C ... +50 °C
Temperatură de depozitare	- 20 °C ... +70 °C
Umiditate relativă maximă a aerului	90 %
Clasa laser	2
Tip laser	635 nm, < 1 mW
C ₆	1
Baterii	4 x 1,5 V LR6 (AA)
Durată de funcționare	
- cu 2 linii laser	18 h
- cu 3 linii laser	12 h
Deconectare automată după aprox.	30 min
Greutate conform EPTA-Procedure 01:2014	0,44 kg
Dimensiuni	156 x 102 x 98 mm
Tip de protecție	IP 54 (protejat împotriva prafului și a stropilor de apă)

- 1) Domeniul de lucru poate fi diminuat din cauza condițiilor de mediu nefavorabile (de exemplu expunere directă la radiații solare).
- 2) Abaterea admisă pentru unghiul dintre linia laser de 45° și cea de 90° este de max. ± 0,4 mm/m.

Numărul de serie 5 de pe plăcuța indicatoare a tipului servește la identificarea aparatului dumneavoastră de măsură.

Montare**Montarea/schimbarea bateriilor**

Pentru buna funcționare a aparatului de măsură se recomandă folosirea bateriilor alcaline cu mangan.

Pentru deschiderea capacului compartimentului bateriei 6 apăsați dispozitivul de blocare 7 și ridicați capacul compartimentului bateriei. Introduceți bateria. Respectați polaritatea corectă conform schiței din interiorul compartimentului bateriei.

Dacă indicatorul de baterii 8 clipește, înseamnă că bateriile sunt slabe. După prima clipire a indicatorului aparatul de măsură mai poate fi folosit încă aproximativ 2 h.

Atunci când indicatorul de baterii 8 luminează continuu, nu mai este posibilă efectuarea de măsurători. Aparatul de măsură se deconectează automat în scurt timp.

Înlocuiți întotdeauna toate bateriile în același timp. Folosiți numai baterii de aceeași fabricație și capacitate.

- **Extrageți bateriile din aparatul de măsură în cazul în care nu-l veți folosi un timp mai îndelungat.** În caz de depozitare mai îndelungată bateriile se pot coroda și autodescărca.

Funcționare**Punere în funcțiune**

- **Feriți aparatul de măsură de umezeală și de expunere directă la radiații solare.**
- **Nu expuneți aparatul de măsură unor temperaturi sau unor variații extreme de temperatură.** De ex. nu-l lăsați prea mult timp în autoturism. În cazul unor variații mai mari de temperatură lăsați mai întâi aparatul să se acomodeze înainte de a-l pune în funcțiune. Temperaturile sau variațiile extreme de temperatură pot afecta precizia aparatului de măsură.
- **Evitați loviturile puternice sau căderea aparatului de măsură.** Eventualele deteriorări ale aparatului de măsură pot afecta precizia acestuia. După o lovitură puternică sau o cădere violentă, comparați pentru control liniile laser resp. liniile de verticalizare, cu o linie de referință orizontală sau verticală cunoscută, resp. cu puncte de verticalizare verificate.

Conectare/deconectare

Pentru **conectarea** aparatului de măsură apăsați o dată scurt tasta pornit-oprit **3**. Imediat după conectare, aparatul de măsură emite cele trei linii laser în unghi de 0°, 45° și 90° prin orificiile de ieșire ale razelor laser **1**, în plus, indicatorul de baterii **8** va fi aprins timp de 3 s.

- **Nu îndreptați raza laser asupra persoanelor sau animalelor și nu priviți direct în raza laser, nici chiar de la distanță mai mare.**

După a doua apăsare a tastei pornit-oprit **3** aparatul de măsură comută din modul de funcționare cu 3 linii laser în cel cu 2 linii laser: vor mai fi proiectate numai linia laser în unghi de 0° și cea în unghi de 90°.

Pentru **deconectarea** aparatului de măsură apăsați a treia oară tasta pornit-oprit **3**.

Dezactivarea deconectării automate

După un timp de funcționare de 30 min aparatul de măsură se deconectează automat.

Pentru dezactivarea deconectării automate, în momentul conectării aparatului de măsură apăsați timp de 3 s tasta pornit-oprit **3**. Atunci când deconectarea automată este dezactivată, după conectare, liniile laser clipec scurt pentru confirmare.

- **Nu lăsați nesupravegheat aparatul de măsură pornit și deconectați-l după utilizare.** Alte persoane ar putea fi orbite de raza laser.

Pentru activarea deconectării automate, deconectați aparatul de măsură și reconectați-l apășând scurt tasta pornit-oprit **3**. După conectare razele laser nu mai clipec.

Precizie unghiulară

Influențe asupra preciziei

Cea mai mare influență o exercită temperatura ambientală. În special diferențele de temperatură care pleacă de la nivelul solului și se propagă în sus pot devia raza laser.

De aceea, așezați aparatul de măsură cât mai aproape posibil de suprafața de lucru și fixați-l cu partea sa inferioară pe cât posibil paralelă la aceasta.

În afară de influențele exterioare, și influențele specifice aparatului (ca de exemplu căderi sau șocuri puternice) pot duce la abateri. De aceea, înainte de a începe lucrul, verificați precizia de nivelare.

Verificarea precizia unghiulara

Pentru verificare aveți nevoie de o porțiune liberă de aprox. 10 x 5 m pe o suprafață tare, plană.

Dacă la una dintre verificări aparatul de măsură depășește abaterea maximă admisă, predați-l pentru reparare la un centru de asistență tehnică și service post-vânzări Bosch.

Verificarea preciziei unghiului dintre liniile laser emise în unghi de 0° și de 90°

- Așezați aparatul de măsură într-unul din colțurile tronsonului de măsurare. Conectați aparatul de măsură și aliniați-l astfel încât linia laser emisă în unghi de 0° să fie proiectată de-a lungul laturii lungi a tronsonului de măsurare iar linia laser emisă în unghi de 90° să fie proiectată de-a lungul laturii scurte a tronsonului de măsurare.

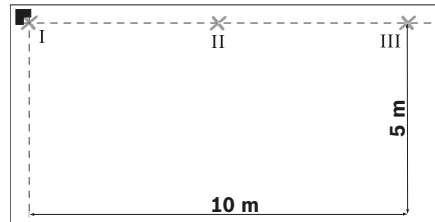

- Marcați punctul de intersecție al liniilor laser pe podea (punctul I). Marcați deasemeni și mijlocul liniei laser în unghi de 0° la o distanță de 5 m (punctul II) și apoi la o distanță de 10 m (punctul III).

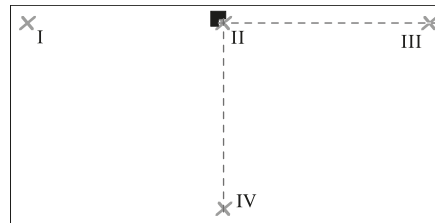

- Poziționați astfel aparatul de măsură (fără a-l roti) la o distanță de 5 m, încât punctul de intersecție al liniilor laser să coincidă cu punctul II deja marcat iar linia laser emisă în unghi de 0° să treacă prin punctul III. Marcați mijlocul liniei laser emise în unghi de 90° la o distanță de 5 m (punctul IV).

152 | Română

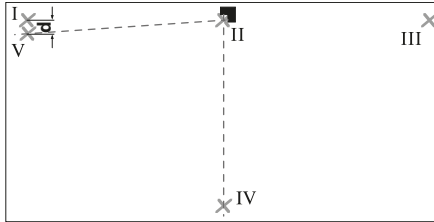

- Rotiți aparatul de măsură astfel la 90° , încât mijlocul liniei laser emise în unghi de 0° să treacă prin punctul IV. Punctul de intersecție al liniilor laser trebuie în continuare să coincidă cu punctul II.
- Marcați mijlocul liniei laser emise în unghi de 90° la o distanță de 5 m și notați-l ca punctul V, cât mai aproape de punctul I.
- Diferența d dintre punctele V și I reprezintă abaterea efectivă de la rectangularitate a liniilor laser emise în unghi de 0° și de 90° .

Pe un tronson de măsurare de $2 \times 5 \text{ m} = 10 \text{ m}$ abaterea maxim admisă este de: $10 \text{ m} \times \pm 0,2 \text{ mm/m} = \pm 2 \text{ mm}$. În consecință diferența d dintre punctele I și V trebuie să fie de maximum 2 mm.

Verificarea preciziei unghiului dintre liniile laser emise în unghi de 0° și de 45°

- Așezați aparatul de măsură într-unul din colțurile tronsonului de măsurare. Conectați aparatul de măsură și aliniați-l astfel încât linia laser emisă în unghi de 0° să fie proiectată de-a lungul laturii lungi a tronsonului de măsurare iar linia laser emisă în unghi de 90° să fie proiectată de-a lungul laturii scurte a tronsonului de măsurare.

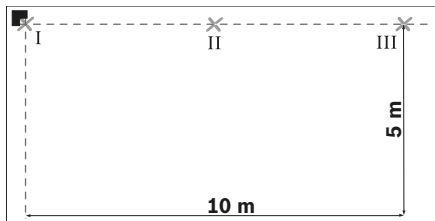

- Marcați punctul de intersecție al liniilor laser pe podea (punctul I). Marcați deasemeni și mijlocul liniei laser în unghi de 0° la o distanță de 5 m (punctul II) și apoi la o distanță de 10 m (punctul III).

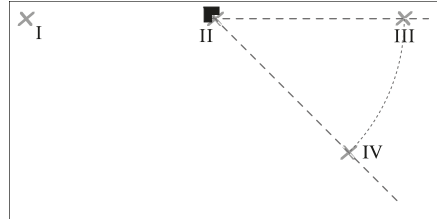

- Poziționați astfel aparatul de măsură (fără a-l roti) la o distanță de 5 m, încât punctul de intersecție al liniilor laser să coincidă cu punctul II deja marcat iar linia laser emisă în unghi de 0° să treacă prin punctul III. Marcați linia laser emisă în unghi de 45° la o distanță de 5 m (punctul IV).

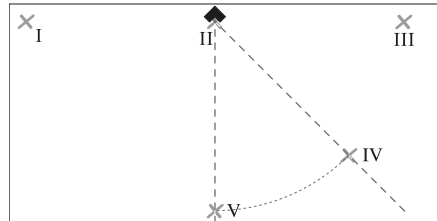

- Rotiți aparatul de măsură la 45° , astfel încât mijlocul liniei laser emise în unghi de 0° să treacă prin punctul IV. Punctul de intersecție al liniilor laser trebuie în continuare să coincidă cu punctul II. Marcați linia laser emisă în unghi de 45° la o distanță de 5 m și notați punctul V.

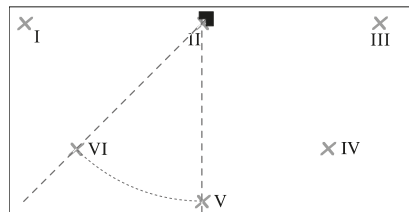

- Rotiți aparatul de măsură la 45°, astfel încât mijlocul liniei laser emise în unghi de 0° să treacă prin punctul V. Punctul de intersecție al liniilor laser trebuie în continuare să coincidă cu punctul II. Marcați linia laser emisă în unghi de 45° la o distanță de 5 m și notați punctul VI.

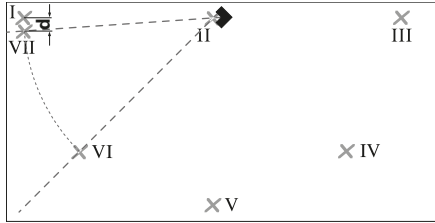

- Rotiți aparatul de măsură la 45°, astfel încât mijlocul liniei laser emise în unghi de 0° să treacă prin punctul VI. Punctul de intersecție al liniilor laser trebuie în continuare să coincidă cu punctul III.
- Marcați mijlocul liniei laser emise în unghi de 45° la o distanță de 5 m și notați punctul VII, cât mai aproape posibil de punctul I.
- Diferența d dintre cele două puncte VII și I reprezintă abaterea efectivă a liniilor laser emise în unghi de 0° și de 45°.

Pe un tronson de măsurare de $4 \times 5 \text{ m} = 20 \text{ m}$ abaterea maximă admisă este de: $20 \text{ m} \times \pm 0,4 \text{ mm/m}^* = \pm 8 \text{ mm}$. În consecință diferența d dintre punctele I și VII trebuie să fie de maximum 8 mm.

* Valoarea $\pm 0,4 \text{ mm/m}$ reprezintă suma dintre precizia unghiulară de $\pm 0,2 \text{ mm/m}$ și o incertitudine posibilă ca urmare a rotirii aparatului, de $0,2 \text{ mm/m}$.

Instrucțiuni de lucru

- ▶ **Așezați aparatul de măsură întotdeauna plan pe podea resp. fixați-l plan pe perete.** În cazul așezării sau fixării aparatului pe o suprafață denivelată unghiul va fi mai mic de 45° resp. 90°.
- ▶ **Pentru marcarea folosiți numai mijlocul razei laser.** Lățimea razei laser se modifică în funcție de distanță.

▶ **Nu folosiți niciodată pentru aliniere liniile laser proiectate pe perete de aparatul de măsură așezat pe podea.** Aparatul de măsură nu se autonivelează, de aceea linia proiectată pe perete este distorsionată.

▶ **Punctul de referință pentru alinierea gresiei și faianței este punctul de intersecție P al liniilor laser direct în fața aparatului de măsură. Pentru transferarea unui unghi, aparatul de măsură trebuie rotit în raport cu acest punct de intersecție, vezi figura F.**

▶ **Așezați aparatul de măsură numai pe un dispozitiv de aliniere 10 curat.** O suprafață denivelată, murdară a dispozitivului de aliniere va face ca aparatul de măsură să nu fie așezat plan, putând duce la erori de măsurare.

Cum se lucrează cu (vezi figurile D – E)

Cu ajutorul dispozitivului de aliniere 10 puteți așeza plan aparatul de măsură și pe teren denivelat sau instabil.

Dispozitivul de aliniere 10 este deasemeni adecvat și ca suport de perete pentru aparatul de măsură. Fixați dispozitivul de aliniere pe un perete sau pe o suprafață înclinată, asigurându-l împotriva alunecării de ex. cu șuruburi (uzuale din comerț). Folosiți un boloboc, pentru a monta dispozitivul de aliniere plan pe suprafața de sprijin.

Poziționarea aparatului de măsură pe dispozitivul de aliniere: puneți aparatul de măsură cu magnetii 4 pe partea inferioară a dispozitivului de aliniere 10. Rețeaua liniară de pe partea superioară a dispozitivului de aliniere ajută la poziționarea exactă a aparatului de măsură. Pentru transferarea unghiurilor de 90° resp. 45° sprijiniți dispozitivul de aliniere pe o muchie de referință sau pe o cornișă proeminentă de zid și așezați aparatul de măsură conform schiței de pe partea superioară a dispozitivului de aliniere.

Cum se lucrează cu panoul de vizare laser/placa magnetică atașabilă de planșeu (vezi figura A)

Panou de vizare laser 9 sau placa magnetică atașabilă de planșeu 14 îmbunătățește vizibilitatea razei laser în caz de condiții nefavorabile cât și la distanțe mai mari.

Jumătatea reflectantă a panoului de vizare laser 9 îmbunătățește vizibilitatea liniei laser, iar prin cealaltă jumătate transparentă, linia laser poate fi identificată și din spațiile panoului de vizare laser.

154 | Română

Placa magnetică atașabilă de planșeu **14** (accesoriu) poate fi utilizată deasemeni pentru proiectarea liniilor laser. La fel ca panoul de vizare laser aceasta dispune de o jumătate reflectantă și de o altă jumătate transparentă.

Ochelari optici pentru laser (accesoriu)

Ochelarii optici pentru laser filtrează lumina ambientă. În acest mod lumina roșie a laserului pare mai puternică pentru ochi.

- ▶ **Nu folosiți ochelarii pentru laser drept ochelari de protecție.** Ochelarii pentru laser servesc la mai buna recunoaștere a razei laser, dar nu vă protejează totuși împotriva radiației laser.
- ▶ **Nu folosiți ochelarii pentru laser drept ochelari de soare sau în traficul rutier.** Ochelarii pentru laser nu vă oferă protecție totală împotriva razelor ultraviolete și vă diminuează gradul de percepție a culorilor.

Exemple de lucru**Verificarea unghiurilor drepte (vezi figura A)**

Amplasați aparatul de măsură într-un colț al încăperii și poziționați-l astfel încât linia laser emisă în unghi de 0° să fie paralelă cu linia de referință (de ex. peretele). Măsurați distanța dintre linia laser și linia de referință direct la aparatul de măsură și apoi la o depărtare cât mai mare posibil de acesta. Îndreptați astfel aparatul de măsură încât cele două distanțe să fie la fel de mari.

Măsurați apoi în cel puțin două puncte diferite distanțele dintre linia laser emisă în unghi de 90° și perete. În cazul în care distanțele la linia laser emisă în unghi de 90° sunt egale, înseamnă că pereții formează un unghi drept.

Montarea plăcilor de faianță aliniată în careu (vezi figura B)

Așezați aparatul de măsură într-un colț, astfel ca linia laser emisă în unghi de 0° să fie paralelă cu un perete. Montați prima placă de faianță pătrată începând din punctul de intersecție al liniilor laser emise în unghi de 0° și de 90°.

Placarea pe diagonală (vezi figura C)

Așezați aparatul de măsură astfel încât linia laser emisă în unghi de 45° să marcheze rostul în diagonală dintre plăcile de faianță.

Placarea cu faianță a pereților din bucătărie (vezi figura D)

Stabiliți mai întâi înălțimea la care se va monta primul rând de faianță. Fixați aparatul de măsură cu dispozitivul de aliniere **10** așezat perpendicular pe perete, astfel încât linia laser emisă în unghi de 90° să traseze marginea inferioară a primului rând de faianță.

Montarea faianței pe cant (vezi figura E)

Puneți aparatul de măsură cu dispozitivul de aliniere **10** pe cant, și anume astfel încât o degajare laterală **11** a dispozitivului de aliniere să se sprijine direct pe acesta. Linia laser emisă în unghi de 0° ar trebui să fie paralelă cu cantul. Linia laser emisă în unghi de 90° marchează acum rândul de faianță inferior.

Întreținere și service**Întreținere și curățare**

Depozitați și transportați aparatul de măsură numai în geanta de protecție din setul de livrare.

Păstrați întotdeauna curat aparatul de măsură.

Nu cufundați aparatul de măsură în apă sau în alte lichide.

Ștergeți-l de murdărie cu o lavetă umedă, moale. Nu folosiți detergenți sau solvenți.

Curățați regulat mai ales suprafețele din jurul orificiului de ieșire a laserului și aveți grijă să îndepărtați scamele.

Dacă, în ciuda procedeelelor de fabricație și verificarea riguroasă, aparatul de măsură are totuși o defecțiune, repararea acesteia se va efectua la un centru autorizat de service și asistență post-vânzări pentru scule electrice Bosch. Nu deschideți singuri aparatul de măsură.

În caz de reclamații și comenzi de piese de schimb vă rugăm să indicați neapărat numărul de identificare format din 10 cifre, conform plăcuței indicatoare a tipului aparatului dumneavoastră de măsură.

Expediați aparatul de măsură în vederea reparării, ambalat în geanta sa de protecție **12**.

Asistență clienți și consultanță privind utilizarea

Serviciul de asistență clienți vă răspunde la întrebări privind repararea și întreținerea produsului dumneavoastră cât și piesele de schimb. Găsiți desenele de ansamblu și informații privind piesele de schimb și la:

www.bosch-pt.com

Echipa de consultanță Bosch vă răspunde cu plăcere la întrebări privind produsele noastre și accesoriile acestora.

În caz de reclamații și comenzi de piese de schimb vă rugăm să indicați neapărat numărul de identificare compus din 10 cifre, conform plăcuței indicatoare a tipului produsului.

România

Robert Bosch SRL
Centru de service Bosch
Str. Horia Măcelariu Nr. 30 – 34
013937 București
Tel. service scule electrice: (021) 4057540
Fax: (021) 4057566
E-Mail: infoBSC@ro.bosch.com
Tel. consultanță clienți: (021) 4057500
Fax: (021) 2331313
E-Mail: infoBSC@ro.bosch.com
www.bosch-romania.ro

Eliminare

Aparatele de măsură, accesoriile și ambalajele trebuie direcționate către o stație de revalorificare ecologică.

Nu aruncați aparatele de măsură și acumulatorii/bateriile în gunoiul menajer!

Numai pentru țările UE:



Conform Directivei Europene 2012/19/UE aparatele de măsură scoase din uz și, conform Directivei Europene 2006/66/CE, acumulatorii/bateriile defecte sau consumate trebuie colectate separat și dirijate către o stație de reciclare ecologică.

Sub rezerva modificărilor.

Български

Указания за безопасна работа



За да работите безопасно и сигурно с измервателния уред, трябва да прочетете и спазвате всички указания.

Ако измервателният уред не бъде използван съобразно настоящите указания, вградените в него защитни механизми могат да бъдат увредени. Никога не оставяйте предупредителните табелки по измервателния уред да бъдат нечетливи. **СЪХРАНЯВАЙТЕ ТЕЗИ УКАЗАНИЯ НА СИГУРНО МЯСТО И ПРИ ПРОДАЖБА/ЗАЕМАНЕ НА ИЗМЕРВАТЕЛНИЯ УРЕД ГИ ПРЕДАВАЙТЕ ЗАЕДНО С НЕГО.**

- ▶ **Внимание** – ако бъдат използвани различни от приведените тук приспособления за обслужване или настройване или ако се изпълняват други процедури, това може да Ви изложи на опасно облъчване.
- ▶ Измервателният уред се доставя с предупредителна табелка (обозначена с № 2 на изображението на измервателния уред на страницата с фигурите).



- ▶ Ако текстът на предупредителната табелка не е на Вашия език, преди пускане в експлоатация залепете върху табелката включения в окомплектовката стикер с текст на Вашия език.

156 | Български



Не насочвайте лазерния лъч към хора и животни и внимавайте да не погледнете непосредствено срещу лазерния лъч или срещу негово отражение. Така можете да заслепите хора, да причините трудови злополуки или да предизвикате увреждане на очите.

- ▶ Ако лазерният лъч попадне в очите, ги затворете възможно най-бързо и отдръпнете главата си от лазерния лъч.
- ▶ Не използвайте очилата за наблюдаване на лазерния лъч като предпазни работни очила. Тези очила служат за по-доброто наблюдаване на лазерния лъч, те не предпазват от него.
- ▶ Не използвайте очилата за наблюдаване на лазерния лъч като слънчеви очила или докато участвате в уличното движение. Очилата за наблюдаване на лазерния лъч не осигуряват защита от ултравиолетовите лъчи и ограничават възприемането на цветовете.
- ▶ Не извършвайте изменения по лазерното оборудване.
- ▶ Допускайте измервателния уред да бъде ремонтиран само от квалифицирани техници и само с използване на оригинални резервни части. С това се гарантира запазването на функциите, осигуряващи безопасността на измервателния уред.
- ▶ Не оставяйте деца без пряк надзор да работят с измервателния уред. Могат неволно да заслепят други хора.
- ▶ Не работете с измервателния уред в среда с повишена опасност от експлозии, в която има леснозапалими течности, газове или прахове. В измервателния уред могат да възникнат искри, които да възпламенят праха или парите.



Не поставяйте измервателния уред и мерителната плоча за таван 14 в близост до сърдечни стимулатори. Магнитите 4 от долната страна на измервателния уред и магнитите на мерителната плоча за таван създават поле, което може да наруши функционирането на сърдечни стимулатори.

- ▶ Дръжте измервателния уред и мерителната плоча за таван 14 на безопасно разстояние от магнитни носители на информация и чувствителни към магнитни полета уреди. Поради действието на магнитите 4 от долната страна на измервателния уред и магнитите на мерителната плоча за таван може да се стигне до невъзвратима загуба на информация.

Описание на продукта и възможностите му

Моля, отворете разгъващата се страница с фигурите на измервателния уред и, докато четете ръководството, я оставете отворена.

Предназначение на уреда

Измервателният уред е предназначен за определяне и проверка на прави ъгли, както и за подравняването на плочки под 45° и 90°.

Изобразени елементи

Номерирането на елементите се отнася до изображението на измервателния уред на страницата с фигурите.

- 1 Отвор за изходящия лазерен лъч
- 2 Предупредителна табелка за лазерния лъч
- 3 Пусков прекъсвач
- 4 Магнити
- 5 Сериен номер
- 6 Капак на гнездото за батерии
- 7 Бутон за застопоряване на капака на гнездото за батерии
- 8 Индикатор за състоянието на батериите
- 9 Лазерна мерителна плоча

Български | 157

- 10 Плоча за насочване
- 11 Изрези в плочата за насочване
- 12 Предпазна чанта
- 13 Очила за наблюдаване на лазерния лъч*
- 14 Измервателна плочка за таван*

*Изобразените на фигурите и описаните допълнителни приспособления не са включени в стандартната окомплектовка на уреда. Изчерпателен списък на допълнителните приспособления можете да намерите съответно в каталога ни за допълнителни приспособления.

Технически данни

Лазерен уред за подравняване на плочки	GTL 3
Каталожен номер	3 601 K15 200
Работен диапазон (с лазерна мерителна плоча или с мерителна плоча за таван)	20 m ¹)
Точност на ъглите	± 0,2 mm/m ²)
Работен температурен диапазон	- 10 °C ... + 50 °C
Температурен диапазон за съхраняване	- 20 °C ... + 70 °C
Относителна влажност на въздуха, макс.	90 %
Клас лазер	2
Тип лазер	635 nm, < 1 mW
C ₆	1
Батерии	4 x 1,5 V LR6 (AA)
Продължителност на работа	
– с 2 лазерни линии	18 h
– с 3 лазерни линии	12 h
Автоматично изключване след пригл.	30 min
Маса съгласно ЕРТА-Procedure 01:2014	0,44 kg
<p>1) При неблагоприятни условия (напр. непосредствени слънчеви лъчи) работният диапазон може да е по-малък.</p> <p>2) Неточността на ъгъла между лазерната линия 45° и лазерната линия 90° е макс. ± 0,4 mm/m.</p> <p>За еднозначното идентифициране на Вашия измервателен уред служи серийният номер 5 на табелката му.</p>	

Лазерен уред за подравняване на плочки

GTL 3

Габаритни размери	156 x 102 x 98 mm
Вид защита	IP 54 (защитен от проникване на прах и на вода при напръскване)

- 1) При неблагоприятни условия (напр. непосредствени слънчеви лъчи) работният диапазон може да е по-малък.
- 2) Неточността на ъгъла между лазерната линия 45° и лазерната линия 90° е макс. ± 0,4 mm/m.

За еднозначното идентифициране на Вашия измервателен уред служи серийният номер 5 на табелката му.

Монтиране

Поставяне/смяна на батериите

Препоръчва се за работа с измервателния уред да се ползват алкално-манганови батерии.

За отваряне на капака на гнездото за батерии **6** натиснете бутон **7** и отворете капака нагоре. Поставете батериите. При това внимавайте полярността им да е правилна, както е показано на изображението от вътрешната страна на капака.

Ако индикаторът за състоянието на батериите **8**, започне да мига, батериите са изтощени. Измервателният уред може да работи пригл. 2 h от момента на започване на мигането.

Ако индикаторът за състоянието на батериите **8** свети постоянно, по-нататъшна работа не е възможна. Малко след това измервателният уред се изключва автоматично.

Винаги заменяйте всички батерии едновременно. Използвайте само батерии от един и същ производител и с еднакъв капацитет.

► **Ако продължително време няма да използвате уреда, изваждайте батериите от него.** При продължително съхраняване батериите могат да протекат и да се саморазредят.

Работа с уреда

Пускане в експлоатация

- ▶ **Предпазвайте измервателния прибор от овлажняване и директно попадане на слънчеви лъчи.**
- ▶ **Не излагайте измервателния уред на екстремни температури или резки температурни промени.** Напр. не го оставяйте продължително време в автомобил. При големи температурни разлики оставете измервателния уред да се темперира, преди да го включите. При екстремни температури или големи температурни разлики точността на измервателния уред може да се влоши.
- ▶ **Избягвайте силни удари и изпускане на измервателния уред.** Вследствие на увреждане на корпуса на измервателния уред точността може да се влоши. След силен удар или изпускане извършвайте проверка на точността на уреда, като сравните лазерните линии, респ. вертикалните лъчи с известни хоризонтални или вертикални референтни линии, респ. с проверени пети на вертикали.

Включване и изключване

За **включване** на измервателния уред натиснете краткотрайно еднократно пусковия прекъсвач **3**. Непосредствено след включване измервателният уред излъчва трите лазерни линии 0°, 45° и 90° през изходящите отвори **1**, освен това индикаторът за състоянието на батериите **8** свети в продължение на 3 s.

- ▶ **Не насочвайте лазерния лъч към хора или животни; не гледайте срещу лазерния лъч, също и от голямо разстояние.**

При второто натискане на пусковия прекъсвач **3** измервателният уред се превключва от 3-линеен режим в 2-линеен режим: излъчват се само лазерните линии 0° и 90°.

За **изключване** на измервателния уред натиснете пусковия прекъсвач **3** за трети път.

Деактивиране на автоматичното изключване

След 30 min работа измервателният уред се изключва автоматично.

За да деактивирате автоматичното изключване, при включване задръжте пусковия прекъсвач **3** натиснат в продължение на 3 s. При деактивиране на автоматичното изключване лазерните линии мигат кратко за потвърждение.

- ▶ **Не оставяйте уреда включен без надзор; след като приключите работа, го изключвайте.** Други лица могат да бъдат заслепени от лазерния лъч.

За да активирате отново автоматичното изключване, изключете измервателния уред и го включете повторно с кратко натискане на пусковия прекъсвач **3**. При включването лазерните линии не мигат.

Точност на ъглите

Фактори, влияещи на точността

Най-голямо влияние върху точността има околната температура. Особено силно отклонение на лазерния лъч предизвикват големи температурни разлики от пода нагоре.

Затова поставете измервателния уред по възможност по-близо до работната повърхност и застопорете долната му страна по възможност успоредно на работната повърхност.

Наред с външните фактори, причина за отклонения могат да бъдат също и фактори, свързани с уреда (напр. падане или силни вибрации/удари). Затова винаги преди започване на работа проверявайте точността на нивелиране.

Проверка на точността на ъглите

За проверката се нуждаете от свободна повърхност с размери прил. 10 x 5 m на здрава и равна основа.

Ако при някоя от проверките измервателният уред надхвърли максимално допустимото отклонение, той трябва да бъде ремонтиран в оторизиран сервиз за електроинструменти на Бош.

Проверка на точността на ъгла между лазерните линии 0° и 90°

- Поставете измервателния уред в един от ъглите на измерваната повърхност. Включете го и го насочете така, че лазерната линия 0° да е по продължение на дългата страна на повърхността, а лазерната линия 90° – по продължение на късата ѝ страна.

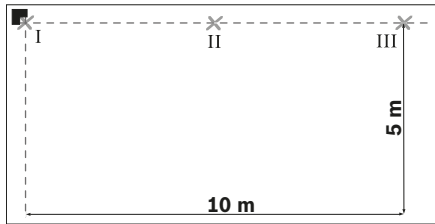

- Маркирайте пресечната точка на лазерните лъчи на пода (точка I). Освен това маркирайте средата на лазерната линия 0° на разстояние 5 m (точка II) на разстояние 10 m (точка III).

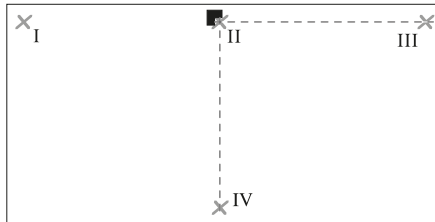

- Поставете измервателния уред (без да го завъртате) на разстояние 5 m, така че пресечната точка на лазерните линии да попада в маркираната точка II, а лазерната линия 0° да преминава през точка III. Маркирайте средата на лазерната линия 90° на разстояние 5 m (точка IV).

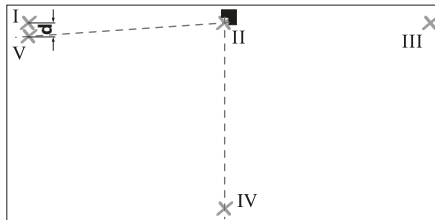

- Завъртете измервателния уред на 90°, така че средата на лазерната линия 0° да преминава през точка IV. При това пресечната точка на лазерните линии трябва да остане в точка II.

- Маркирайте средата на лазерната линия 90° на разстояние 5 m като точка V, по възможност по-близо до точка I.
- Разликата **d** на двете точки V и I дава действителното отклонение на лазерните линии 0° и 90° от правия ъгъл.

На разстояние $2 \times 5 \text{ m} = 10 \text{ m}$ максимално допустимото отклонение възлиза на:

$$10 \text{ m} \times \pm 0,2 \text{ mm/m} = \pm 2 \text{ mm}.$$

Следователно разликата **d** между точките I и V трябва да е най-много 2 mm.

Проверка на точността на ъгъла между лазерните линии 0° и 45°

- Поставете измервателния уред в един от ъглите на измерваната повърхност. Включете го и го насочете така, че лазерната линия 0° да е по продължение на дългата страна на повърхността, а лазерната линия 90° – по продължение на късата ѝ страна.

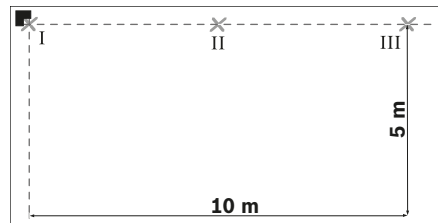

- Маркирайте пресечната точка на лазерните лъчи на пода (точка I). Освен това маркирайте средата на лазерната линия 0° на разстояние 5 m (точка II) на разстояние 10 m (точка III).

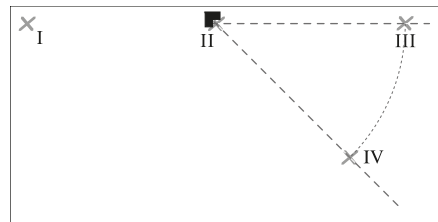

160 | Български

- Поставете измервателния уред (без да го завъртате) на разстояние 5 m, така че пресечната точка на лазерните линии да попада в маркираната точка II, а лазерната линия 0° да преминава през точка III. Маркирайте лазерната линия 45° на разстояние 5 m (точка IV).

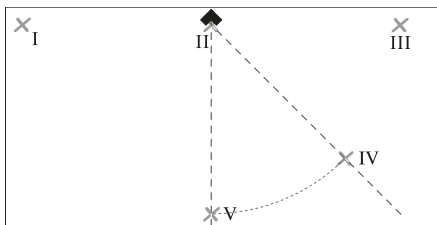

- Завъртете измервателния уред на 45°, така че средата на лазерната линия 0° да преминава през точка IV.

При това пресечната точка на лазерните линии трябва да остане в точка II.
Маркирайте лазерната линия 45° на разстояние 5 m като точка V.

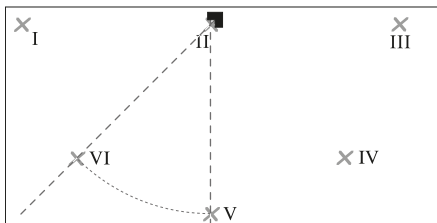

- Завъртете измервателния уред на 45°, така че средата на лазерната линия 0° да преминава през точка V.

При това пресечната точка на лазерните линии трябва да остане в точка II.
Маркирайте лазерната линия 45° на разстояние 5 m като точка VI.

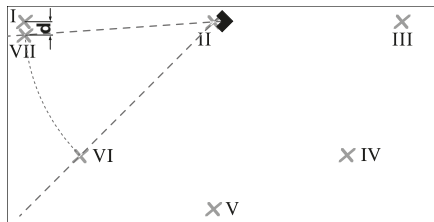

- Завъртете измервателния уред на 45°, така че средата на лазерната линия 0° да преминава през точка VI.

При това пресечната точка на лазерните линии трябва да остане в точка II.

- Маркирайте лазерната линия 45° на разстояние 5 m като точка VII, по възможност по-близо до точка I.
- Разликата **d** на двете точки VII и I дава действителното отклонение на лазерните линии 0° и 45°.

На разстояние $4 \times 5 \text{ m} = 20 \text{ m}$ максимално допустимото отклонение възлиза на:

$20 \text{ m} \times \pm 0,4 \text{ mm/m}^* = \pm 8 \text{ mm}$.

Следователно разликата **d** между точките I и VII трябва да е най-много 8 mm.

* стойността $\pm 0,4 \text{ mm/m}$ се получава от точността на ъгъла $\pm 0,2 \text{ mm/m}$ плюс възможна неточност при завъртане от $0,2 \text{ mm/m}$.

Указания за работа

- ▶ **Поставяйте измервателния уред винаги хоризонтално на пода, респ. захващайте го хоризонтално към стена.** При отклонение от хоризонтално положение ъглите са по-малки от 45°, респ. 90°.
- ▶ **Маркирайте винаги точно средата на лазерната линия.** Широчината на лазерната линия се променя с разстоянието.
- ▶ **Никога не използвайте за подравняване лазерните линии, които поставен на земята измервателен уред излъчва на стените.** Измервателният уред не е с автоматично нивелиране, поради което линията на стената е крива.
- ▶ **Отправната точка за подравняване на плочки е пресечната точка P на лазерните линии непосредствено пред измервателния уред. За да проверите ъгъл, измервателният уред трябва да бъ-**

де завъртят спрямо тази пресечна точка, вижте фигура F.

- ▶ **Поставяйте измервателния уред само върху чиста плоча за насочване 10.** Ако повърхността на плочата за насочване е неравна и замърсена, измервателният уред не е в хоризонтална позиция и резултатите от измерването могат да се окажат неверни.

Работа с плочата за насочване (вижте фигури D – E)

С помощта на плочата за насочване **10** можете да поставите измервателния уред хоризонтално също и на неравна или недостатъчно твърда основа.

Плочата за насочване **10** е също така подходяща за захващане на измервателния уред към стена. Захванете плочата за насочване към стена или към наклонена повърхност така, че да е осигурена срещу приплъзване, напр. с обикновени винтове. Използвайте либела, за да поставите плочата за насочване строго хоризонтално.

Позициониране на измервателния уред върху плочата за насочване: Поставете измервателния уред с магнитите **4** надолу върху плочата за насочване **10**.

Мрежата от линии от горната страна на плочата за насочване помага за точното позициониране на измервателния уред. За пренасянето на 90° , респ. 45° ъгли поставете плочата за насочване успоредно на отправен ръб или на цокъл на стена и поставете измервателния уред така, както е очертано от горната страна на плочата.

Работа с лазерната мерителна плоча/мерителната плоча за таван (вижте фиг. А)

Лазерната мерителна плоча **9** мерителната плоча за таван **14** подобряват видимостта на лазерния лъч при неблагоприятни условия и на по-големи разстояния.

Отразяващата половина на лазерната мерителна плоча **9** подобрява видимостта на лазерната линия, а през прозрачната половина лазерната линия може да се види и от обратната страна на лазерната мерителна плоча.

Мерителната плоча за таван **14** (не е включена в комплектовката) може да бъде използвана също така за по-добро виждане на лазерните линии. Тя разполага с

отразяваща и прозрачна половина, също както лазерната мерителна плоча.

Очила за наблюдаване на лазерния лъч (допълнително приспособление)

Очилата за наблюдаване на лазерния лъч филтрират околната светлина. Така червената светлина на лазерния лъч се възприема по-лесно от околното.

- ▶ **Не използвайте очилата за наблюдаване на лазерния лъч като предпазни работни очила.** Тези очила служат за по-доброто наблюдаване на лазерния лъч, те не предпазват от него.

- ▶ **Не използвайте очилата за наблюдаване на лазерния лъч като слънчеви очила или докато участвате в уличното движение.** Очилата за наблюдаване на лазерния лъч не осигуряват защита от ултравиолетовите лъчи и ограничават възприемането на цветовете.

Примери

Проверка на прави ъгли (вижте фиг. А)

Поставете измервателния уред в единия ъгъл на помещението и го позиционирайте така, че лазерната линия 0° да е успоредна на отправната линия (напр. стена). Измерете разстоянието между лазерната линия и отправната линия непосредствено до измервателния уред и на възможно по-голямо разстояние от него. Завъртете измервателния уред така, че двете разстояния да са еднакви.

След това измерете разстоянията между лазерната линия 90° и стената най-малко на две места. Ако разстоянията до лазерната линия 90° са еднакви, стените са под прав ъгъл.

Поставяне на плочки в прави редици (вижте фиг. В)

Поставете измервателния уред в единия ъгъл, така че лазерната линия 0° да е успоредна на едната страна. Поставете първата квадратна плочка на пресечната точка на лазерните линии 0° и 90° .

Поставяне на плочки по диагонал (вижте фиг. С)

Поставете измервателния уред така, че лазерната линия 45° да маркира диагоналната fuga на плочките.

162 | Български

**Поставяне на плочки в кухненски бокс
(вижте фиг. D)**

Първо определете височината, на която трябва да започва първият ред плочки. С помощта на плочата за насочване **10** закрепете измервателния уред вертикално на стената, така че лазерната линия 90° да маркира долния ръб на първия ред плочки.

**Поставяне на плочки, подравнени спрямо ръб
(вижте фиг. E)**

Поставете измервателния уред върху плочата за насочване **10** на ръба, така че единият страничен изрез **11** на плочата за насочване да е плътно до ръба. Лазерната линия 0° трябва да е успоредна на ръба. Така лазерната линия 90° маркира долния ред плочки.

Поддържане и сервиз**Поддържане и почистване**

Съхранявайте и пренасяйте уреда само във включената в окомплектовката предпазна чанта.

Поддържайте измервателния уред винаги чист.

Не потопявайте измервателния уред във вода или други течности.

Избърсвайте замърсяванията с мека, леко навлажнена кърпа. Не използвайте почистващи препарати или разтворители.

Почиствайте редовно специално повърхностите на изхода на лазерния лъч и внимавайте да не остават власинки.

Ако въпреки прецизното производство и внимателно изпитване измервателният уред се повреди, ремонтът трябва да бъде извършен в оторизиран сервиз за електроинструменти на Бош. Не се опитвайте да отваряте измервателния уред.

Моля, при поръчка на резервни части и когато имате въпроси винаги посочвайте 10-цифрения каталожен номер, изписан на табелката на измервателния уред.

При необходимост от ремонт предоставяйте измервателния уред в чантата **12**.

Сервиз и технически съвети

Отговори на въпросите си относно ремонта и поддръжката на Вашия продукт можете да получите от нашия сервизен отдел. Монтажни чертежи и информация за резервни части можете да намерите също на адрес:

www.bosch-pt.com

Екипът на Бош за технически съвети и приложения ще отговори с удоволствие на въпросите Ви относно нашите продукти и допълнителните приспособления за тях.

Моля, при въпроси и при поръчване на резервни части винаги посочвайте 10-цифрения каталожен номер, изписан на табелката на уреда.

Роберт Бош ЕООД – България

Бош Сервиз Център
Гаранционни и извънгаранционни ремонти
бул. Черни връх 51-Б
FPI Бизнес център 1407
1907 София
Тел.: (02) 9601061
Тел.: (02) 9601079
Факс: (02) 9625302
www.bosch.bg

Бракуване

Измервателния уред, допълнителните приспособления и опаковките трябва да бъдат подложени на екологична преработка за усвояване на съдържащите се в тях суровини.

Не изхвърляйте измервателни уреди и акумулаторни батерии/батерии при битовите отпадъци!

Само за страни от ЕС:

Съгласно Европейска директива 2012/19/ЕС измервателни уреди и съгласно Европейска директива 2006/66/ЕО акумулаторни или обикновени батерии, които не могат да се използват повече, трябва да се събират отделно и да бъдат подлагани на подходяща преработка за оползотворяване на съдържащите се в тях суровини.

Правата за изменения запазени.

Македонски

Безбедносни напомени



Сите упатства треба да се прочитаат и да се внимава на нив, за да може безбедно и без опасност да работите со овој мерен уред. Доколку мерниот уред не се користи согласно

приложените инструкции, може да се наруши функцијата на вградените заштитни механизми во мерниот уред. Не ја оштетувајте ознаката за предупредување на мерниот уред. **ДОБРО ЧУВАЈТЕ ГИ ОВИЕ УПАТСТВА И ПРЕДАДЕТЕ ГИ ЗАЕДНО СО МЕРНИОТ УРЕД.**

- ▶ **Внимание** – доколку користите други уреди за подесување и ракување освен овде наведените или поинакви постапки, ова може да доведе до опасна изложеност на зрачење.
- ▶ Мерниот уред се испорачува со натпис за предупредување (означено на приказот на мерниот уред на графичката страна со број 2).



- ▶ Доколку текстот на налепницата за предупредување не е на вашиот јазик, врз него залепете ја налепницата на вашиот јазик пред првата употреба.



Не го насочувајте ласерскиот зрак на лица или животни и не погледнувајте директно во него или неговата рефлексија. Така може да ги заслепите лицата, да предизвикате несреќи или да ги оштетите очите.

- ▶ Доколку ласерскиот зрак досее до очите, веднаш треба да ги затворите и да ја тргнете главата од ласерскиот зрак.
- ▶ Не ги користете ласерските очила како заштитни очила. Ласерските очила служат за подобро препознавање на ласерскиот зрак, но не заштитуваат од ласерското зрачење.
- ▶ Не ги користете ласерските очила како очила за сонце или пак во сообраќајот. Ласерските очила не даваат целосна UV-заштита и го намалуваат препознавањето на бои.
- ▶ Не вршете никакви промени на ласерскиот уред.
- ▶ Мерниот уред смее да се поправа само од страна на квалификуван стручен персонал со оригинални резервни делови. Само на тој начин ќе бидете сигурни во безбедноста на мерниот уред.
- ▶ Не ги оставајте децата да го користат ласерскиот мерен уред без надзор. Може да ги заслепат другите лица поради невнимание.
- ▶ Не работете со мерниот уред во околина каде постои опасност од експлозија, каде има запаливи течности, гас или прашина. Мерниот уред создава искри, кои може да ја запалат правта или пареата.



Мерниот уред и мерната плоча за плафон 14 не ги принесувајте во близина на пејсмејкери. Магнетите 4 на долната страна на мерниот уред како и магнетите на мерната плоча за плафон создаваат магнетно поле кое може да ја наруши функцијата на пејсмејкерите.

- ▶ Мерниот уред и мерната плоча за плафон 14 држете ги подалеку од магнетски носачи на податоци и уреди осетливи на магнет. Поради влијанието на магнетите 4 на долната страна на мерниот уред како и магнетите на мерната плоча за плафон може да дојде до неповратно губење на податоците.

Опис на производот и моќноста

Ве молиме отворете ја преклопената страница со приказ на мерниот уред, и држете ја отворена додека го читате упатството за употреба.

164 | Македонски**Употреба со соодветна намена**

Мерниот уред е наменет за одредување и проверка на прави агли како и за израмнување на плочки под агол од 45° и 90°.

Илустрација на компоненти

Нумерирањето на сликите со компоненти се однесува на приказот на мерните апарати на графичката страница.

- 1 Излезен отвор за ласерскиот зрак
- 2 Натпис за предупредување на ласерот
- 3 Копче за вклучување-исклучување
- 4 Магнет
- 5 Сериски број
- 6 Поклопец на преградата за батеријата
- 7 Фиксирање на поклопецот на преградата за батерија
- 8 Приказ на батеријата
- 9 Целна табла за ласерот
- 10 Плоча за израмнување
- 11 Жлеб на плочата за израмнување
- 12 Заштитна ташна
- 13 Ласерски очила*
- 14 Мерна плоча за плафонот*

*Опишаната опрема прикажана на сликите не е дел од стандардниот обем на испорака. Комплетната опрема може да ја најдете во нашата Програма за опрема.

Технички податоци

Ласер за плочки	GTL 3
Број на дел/артикул	3 601 K15 200
Работно поле (со целна табла за ласерот или со плоча за плафон)	20 м ¹⁾
Точност на аголот	± 0,2 мм/м ²⁾
Температура при работа	- 10 °C ... + 50 °C

1) Работното поле може да се намали поради неповолни услови на околината (на пр. директна изложеност на сончеви зраци).

2) Точноста на аголот помеѓу 45°-ласерска линија и 90°-ласерска линија изнесува макс. ± 0,4 mm/m.

Серискиот број 5 на спецификационата плочка служи за јасна идентификација на вашиот мерен уред.

Ласер за плочки	GTL 3
Температура при складирање	- 20 °C ... + 70 °C
релативна влажност на воздухот макс.	90 %
Класа на ласер	2
Тип на ласер	635 nm, < 1 mW
C ₆	1
Батерии	4 x 1,5 V LIR6 (AA)
Времетраење на режим	
- со 2 ласерски линии	18 ч
- со 3 ласерски линии	12 ч
Автоматика за исклучување по околу	30 мин
Тежина согласно ЕРТА-Procedure 01:2014	0,44 кг
Димензии	156 x 102 x 98 мм
Вид на заштита	IP 54 (заштита од прав и прскање на вода)

1) Работното поле може да се намали поради неповолни услови на околината (на пр. директна изложеност на сончеви зраци).

2) Точноста на аголот помеѓу 45°-ласерска линија и 90°-ласерска линија изнесува макс. ± 0,4 mm/m.

Серискиот број 5 на спецификационата плочка служи за јасна идентификација на вашиот мерен уред.

Монтажа**Ставање/менување на батерии**

За работа со мерниот уред се препорачува користење на алкално-мангански батерии.

За отворање на поклопецот на преградата за батерии **6** притиснете на блокадата **7** и отворете го поклопецот на преградата за батерии. Ставете ги батериите. Притоа внимавајте на правилната позиција на половите на батериите во зависност од приказот на внатрешната страна од преградата за батерии.

Доколку приказот за батерија **8** трепка, тоа значи дека батериите се слаби. По првото трепкање мерниот уред може да се користи уште околу 2 ч.

Доколку приказот за батерии **8** постојано свети, не може повеќе да се мери. По краток период мерниот уред автоматски се исклучува.

Секогаш заменувајте ги сите батерии одеднаш. Користете само батерии од еден производител и со ист капацитет.

- ▶ **Доколку не сте го користеле мерниот уред повеќе време, извадете ги батериите.** Доколку се подолго време складирани, батериите може да кородираат и да се испразнат.

Употреба

Ставање во употреба

- ▶ **Заштитете го мерниот уред од влага и директно изложување на сончеви зраци.**
- ▶ **Не го изложувајте мерниот уред на екстремни температури или осцилации во температурата.** Напр. не го оставајте долго време во автомобилот. При големи осцилации во температурата, оставете го мерниот уред најпрво да се аклиматизира, пред да го ставите во употреба. При екстремни температури или осцилации во температурата, прецизноста на мерниот уред може да се наруши.
- ▶ **Избегнувајте ги ударите и превртувањата на мерниот уред.** Доколку се оштети мерниот уред, може да се наруши прецизноста. По тежок удар или превртување, проверете ги ласерските линии односно ласерските зраци со хоризонтална или вертикална референтна линија одн. со контролните точки на вертикалата.

Вклучување/исклучување

За **вклучување** на мерниот уред притиснете еднаш кратко на копчето за вклучување-исклучување **3**. Веднаш по вклучувањето, мерниот уред испраќа три ласерски линии од 0°, 45° и 90° од излезните отвори **1**, а освен тоа приказот за батерии **8** свети 3 с.

- ▶ **Не го насочувајте зракот светлина на лица или животни и не погледнувајте директно во него, дури ни од голема оддалеченост.**

По второто притискање на копчето за вклучување-исклучување **3** мерниот уред се префрла од 3-линиски режим на 2-линиски режим: Ке се прикажат уште 0°- и 90°-ласерска линија.

За **исклучување** на мерниот уред притиснете трет пат на копчето за вклучување-исклучување **3**.

Деактивирање на автоматиката за исклучување

Мерниот уред автоматски се исклучува по 30 мин. работа.

За да ја деактивирате автоматиката за исклучување, при вклучување на мерниот уред, држете го притиснато копчето за вклучување-исклучување **3** 3 с. Доколку автоматиката за исклучување е деактивирана, по вклучувањето ласерските линии кратко трепкаат за потврда.

- ▶ **Не го оставајте вклучениот мерен уред без надзор и исклучете го по употребата.** Другите лица може да се заслепат од ласерскиот зрак.

За да го активирате автоматското исклучување, исклучете го мерниот уред и повторно вклучете го со кратко притискање на копчето за вклучување-исклучување **3**. По вклучувањето ласерските линии не трепкаат.

Точност на аголот

Влијанија на точноста

Најголемо влијание врши околната температура. Особено температурните разлики кои се движат од подот нагоре може да го пренасочат ласерскиот зрак.

Затоа поставете го мерниот уред што е можно поблиску на работната површина и со долната страна прицврстете го што е можно попаралелно со работната површина.

Освен надворешните влијанија, до отстапување може да доведат и влијанијата специфични за уредот (како напр. падови или јаки потреси). Затоа, пред секој почеток на работа проверете ја точноста на нивелирањето.

Проверка на точноста на аголот

За проверка, потребна Ви е слободна површина од околу 10 x 5 m на цврста рамна подлога.

166 | Македонски

Доколку, при некоја од проверките, мерниот уред го пречекори максималното мерно отстапување, дајте го на поправка во сервисната служба на Bosch.

Проверка на точноста на аголот помеѓу 0°- и 90°-лазерска линија

- Поставете го мерниот уред во еден од кошевите на мерната површина. Вклучете го мерниот уред и израмнете го, така што 0°-лазерска линија ќе поминува по должина на долгата страна на мерната површина, а 90°-лазерска линија ќе поминува по должина на кратката страна на мерната површина.

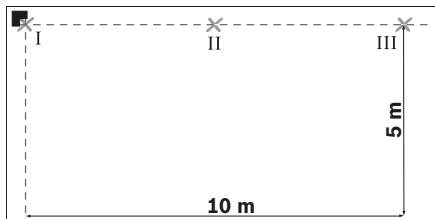

- Означете ја точката на вкрстување на лазерските линии на подот (точка I). Освен тоа означете ја средината на 0°-лазерска линија на 5 m оддалеченост (точка II) и на 10 m оддалеченост (точка III).

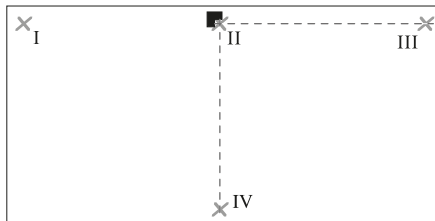

- Поставете го мерниот алат (без да го вртите) на 5 m оддалеченост, така што точката на вкрстување на лазерските линии ќе ја поаѓа веќе означената точка II и 0°-лазерска линија поминува низ точката III. Означете ја средината на 90°-лазерска линија на 5 m оддалеченост (точка IV).

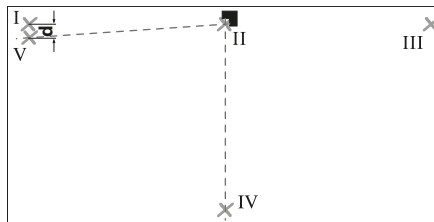

- Свртете го мерниот уред за 90°, така што средината на 0°-лазерска линија поминува низ точката IV. Точката на вкрстување на лазерските линии и понатаму мора да лежи на точката II.
- Означете ја средината на 90°-лазерска линија на 5 m оддалеченост како точка V што е можно поблиску покрај точката I.
- Разликата **d** меѓу двете точки V и I го дава фактичкото отстапување на 0°-лазерска линија и 90°-лазерска линија од правиот агол.

На мерната линија од $2 \times 5 \text{ m} = 10 \text{ m}$ максималното дозволено отстапување изнесува:

$$10 \text{ m} \times \pm 0,2 \text{ mm/m} = \pm 2 \text{ mm}.$$

Според тоа, разликата **d** помеѓу точките I и V смее да изнесува најмногу 2 mm.

Проверка на точноста на аголот помеѓу 0°- и 45°-лазерска линија

- Поставете го мерниот уред во еден од кошевите на мерната површина. Вклучете го мерниот уред и израмнете го, така што 0°-лазерска линија ќе поминува по должина на долгата страна на мерната површина, а 90°-лазерска линија ќе поминува по должина на кратката страна на мерната површина.

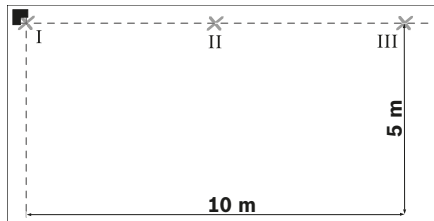

- Означете ја точката на вкрстување на лазерските линии на подот (точка I). Освен тоа означете ја средината на 0°-лазерска линија на 5 m оддалеченост (точка II) и на 10 m оддалеченост (точка III).

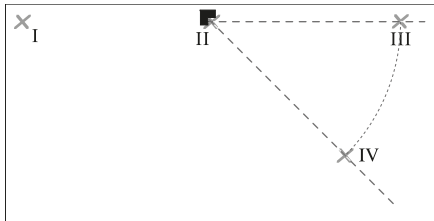

- Поставете го мерниот алат (без да го вртите) на 5 m оддалеченост, така што точката на вкрстување на лазерските линии ќе ја поаѓа веќе означената точка II и 0°-лазерска линија поминува низ точката III. Означете ја 45°-лазерска линија на 5 m оддалеченост (точка IV).

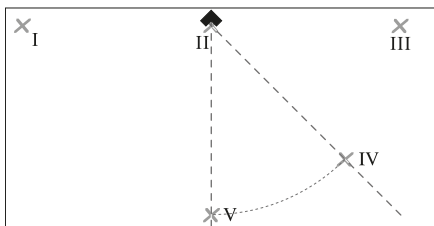

- Свртете го мерниот уред за 45°, така што средината на 0°-лазерска линија ќе поминува низ точката IV. Точката на вкрстување на лазерските линии и понатаму мора да лежи на точката II. Означете ја 45°-лазерска линија на 5 m оддалеченост како точка V.

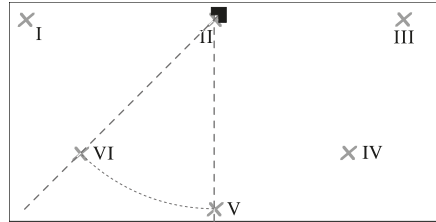

- Свртете го мерниот уред за 45°, така што средината на 0°-лазерска линија ќе поминува низ точката V. Точката на вкрстување на лазерските линии и понатаму мора да лежи на точката II. Означете ја 45°-лазерска линија на 5 m оддалеченост како точка VI.

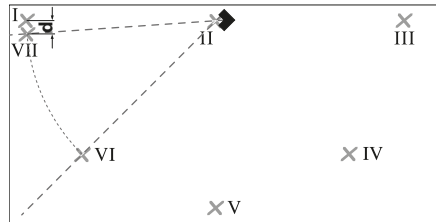

- Свртете го мерниот уред за 45°, така што средината на 0°-лазерска линија ќе поминува низ точката VI. Точката на вкрстување на лазерските линии и понатаму мора да лежи на точката II.
- Означете ја средината на 45°-лазерска линија на 5 m оддалеченост како точка VII што е можно поблиску покрај точката I.
- Разликата **d** меѓу двете точки VII и I го дава фактичкото отстапување на 0°-лазерска линија и 45°-лазерска линија.

На мерната линија од $4 \times 5 \text{ m} = 20 \text{ m}$ максималното дозволено отстапување изнесува:
 $20 \text{ m} \times \pm 0,4 \text{ mm/m}^* = \pm 8 \text{ mm}$.

Според тоа, разликата **d** помеѓу точките I и VII смее да изнесува најмногу 8 mm.

* Вредноста $\pm 0,4 \text{ mm/m}$ е резултат од точноста на аголот $\pm 0,2 \text{ mm/m}$ плус можната несигурност при вртење од $0,2 \text{ mm/m}$.

Совети при работењето

- ▶ **Мерниот уред ставајте го секогаш рамно на подот одн. прицврстете го рамно на сидот.** При нерамно поставување одн. прицврстување, аголот е помал од 45° одн. 90°.
- ▶ **За обележување, секогаш користете ја само средината на ласерската линија.** Ширината на ласерската линија се менува со оддалечувањето.
- ▶ **За израмнување никогаш не ги користете ласерските линии, коишто мерниот уред на подот ги проектира на сидот.** Мерниот уред нема самонивелирачка функција, па затоа линијата на сидот е искривена.
- ▶ **Референтната точка за израмнување на плочки е точка на пресек Р на ласерските линии директно пред мерниот уред. За да пренесете агол, мерниот уред мора да се сврти на оваа точка на пресек, види слика F.**
- ▶ **Поставете го мерниот уред само на чиста плоча за израмнување 10.** На нерамна, извалкана површина на плочата за израмнување мерниот уред не може да стои рамно и може да доведе до погрешни резултати при мерењето.

Работење со плоча за израмнување (види слики D – E)

Со помош на плочата за израмнување **10** може рамно да го поставите мерниот уред на нерамен или нестабилен под.

Плочата за израмнување **10** исто така е погодна како сиден држач за мерниот уред. Прицврстете ја плочата за израмнување на сид или на коса површина на пр. со завртки (обични), така што ќе биде обезбедена од превртување. Употребете васер-вага, за рамно да ја поставите плочата за израмнување на површината.

Позиционирање на мерниот уред на плочата за израмнување: Поставете го мерниот уред со магнетите **4** на долната страна на плочата за израмнување **10**. Мрежата од линии на горната страна на плочата за израмнување помага при точно позиционирање на мерниот уред. За пренесување на 90°- одн. 45°-агли поставете ја плочата за израмнување на референтен раб или на проекција на сид и поставете го мерниот уред, како што е

прикажано на горната страна на плочата за израмнување.

Работење со целна табла за ласерот/мерна плоча за плафон (види слика A)

Целната табла за ласерот **9** или мерната плоча за плафон **14** ја подобрува видливоста на ласерскиот зрак при неповолни услови и големи растојанија. Рефлектирачката половина на целната табла на ласерот **9** ја подобрува видливоста на ласерската линија, низ транспарентната половина ласерската линија е видлива и од задната страна на целната табла на ласерот.

Мерната плоча за плафон **14** (опрема) може да се примени и за прикажување на ласерски линии. Како и целната табла за ласерот, таа располага со една рефлектирачка и една транспарентна половина.

Ласерски очила (опрема)

Ласерските очила ја филтрираат околната светлина. На тој начин црвеното светло на ласерот изгледа посветло за окото.

- ▶ **Не ги користете ласерските очила како заштитни очила.** Ласерските очила служат за подобро препознавање на ласерскиот зрак, но не заштитуваат од ласерското зрачење.
- ▶ **Не ги користете ласерските очила како очила за сонце или пак во сообраќајот.** Ласерските очила не даваат целосна UV-заштита и го намалуваат препознавањето на бои.

Примери за работа

Проверка на прави агли (види слика A)

Поставете го мерниот уред во еден кош од просторијата и позиционирајте го, така што 0°-ласерска линија ќе поминува паралелно во однос на референтната линија (на пр. сидот). Измерете го растојанието помеѓу ласерската линија и референтната линија директно на мерниот уред на што е можно поголемо растојание од мерниот уред. Израмнете го мерниот уред, така што двете растојанија ќе бидат со еднаква големина.

На крај измерете ги растојанијата на најмалку две различни точки помеѓу 90°-ласерска линија и сидот.

Доколку растојанијата на 90°-ласерска линија се исти, сидовите се под прав агол.

Поставување со квадратна мостра на плочка (види слика В)

Поставете го мерниот уред во еден кош, така што 0°-ласерска линија ќе поминува паралелно во однос на сидот. Поставете ја првата квадратна плочка на точката на пресек 0°- и 90°-ласерска линија.

Поставување со дијагонална мостра (види слика С)

Поставете го мерниот уред, така што 45°-ласерска линија ќе ја обележува дијагоналната fuga на плочките.

Поплочување на кујната (види слика D)

Најпрво одредете ја висината, каде што треба да почне првиот ред со плочки. Прицврстете го мерниот уред со плочката за израмнување **10** вертикално на сидот, така што 90°-ласерска линија ќе го покажува долниот раб на првиот ред со плочки.

Поплочување од раб (види слика Е)

Поставете го мерниот уред на плочката за израмнување **10** на работ, така што едниот страничен жлеб **11** на плочката за израмнување ќе легне директно на работ. 0°-ласерска линија треба да поминува паралелно во однос на работ. 90°-ласерска линија го означува долниот ред со плочки.

Одржување и сервис

Одржување и чистење

Мерниот уред складирајте го и транспортирајте го само во испорачаната заштитна ташна.

Постојано одржувајте ја чистотата на мерниот уред. Не го потопувајте мерниот уред во вода или други течности.

Избришете ги нечистотиите со влажна мека крпа. Не користете средства за чистење или раствори.

Редовно чистете ги површините околу излезнаот отвор на ласерот и притоа внимавајте на влакненцата.

Доколку мерниот уред се расипе и покрај грижливото одржување во согласност со напомените на производителот, поправката треба да се изврши само

од страна на овластената сервисна служба за Bosch-електрични алати. Не го отворајте сами мерниот уред. За сите прашања и нарачки на резервни делови, Ве молиме наведете го 10-цифрениот број од спецификационата плочка на полначот. Во случај да треба да се поправи, пратете го мерниот уред во заштитната ташна **12**.

Сервисна служба и совети при користење

Сервисната служба ќе одговори на Вашите прашања во врска со поправката и одржувањето на Вашиот производ како и резервните делови. Експлозивен цртеж и информации за резервни делови ќе најдете на: www.bosch-pt.com

Тимот за советување при користење на Bosch ќе ви помогне доколку имате прашања за нашите производи и опрема.

За сите прашања и нарачки на резервни делови, Ве молиме наведете го 10-цифрениот број од спецификационата плочка на производот.

Македонија

Д.Д.Електрис
Сава Ковачевиќ 47Њ, број 3
1000 Скопје
Е-пошта: dimce.dimcev@servis-bosch.mk
Интернет: www.servis-bosch.mk
Тел./факс: 02/ 246 76 10
Моб.: 070 595 888

Отстранување

Мерните уреди, опремата и амбалажите треба да се отстранат на еколошки прифатлив начин.

Не ги фрлајте мерните уреди и батериите во домашната канта за губре!

Само за земји во рамки на ЕУ



Според европската регулатива 2012/19/EU мерните уреди што се вон употреба и дефектните или искористените батерии според регулативата 2006/66/EC мора одделно да се соберат и да се рециклираат за повторна употреба.

Се задржува правото на промена.

170 | Srpski

Srpski

Uputstva o sigurnosti



Morate da pročitate i obratite pažnju na sva uputstva kako biste sa alatom radili bez opasnosti i bezbedno. Ako merni alat ne upotrebljavate u skladu sa priloženim uputstvima, možete da

ugrozite zaštitne mere koje su integrisane u merni alat. Nemojte da dozvolite da pločice sa upozorenjima budu nerazumljive. **DOBRO SAČUVAJTE OVO UPUTSTVO I PREDAJTE GA ZAJEDNO SA ALATOM, AKO GA PROSEĀDUJETE DALJE.**

- ▶ **Oprez** – ako se koriste drugi uredjaji za rad ili podešavanje od onih koji su ovde navedeni, ili izvode drugi postupci, može ovo voditi eksplozijama sa zračenjem.
- ▶ Merni alat se isporučuje sa jednom upozoravajućom tablicom (u prikazu mernog alata označena na grafičkoj stranici sa brojem 2).



- ▶ Ako tekst tablice sa opomenom nije na Vašem jeziku, onda prelepite ga pre prvog puštanja u rad sa isporučenom nalepnicom na jeziku Vaše zemlje.



Ne usmeravajte laserski zrak na osobe ili životinje i sami ne gledajte u direktan ili reflektujući laserski zrak. Na taj način možete da zaslepite lica, prouzrokuje nezgode ili da oštetite oči.

- ▶ Ako lasersko zračenje dođe u oko, morate svesno da zatvorite oko i da glavu odmah okrenete od zraka.

- ▶ **Ne koristite laserske naočare za posmatranje kao zaštitne naočare.** Laserske naočare za posmatranje služe za bolje prepoznavanje laserskog zraka, one ne štite od laserskog zračenja.
- ▶ **Ne upotrebljavajte laserske naočare za posmatranje kao naočare za sunce ili u putnom saobraćaju.** Laserske naočare za posmatranje ne pružaju punu UV zaštitu i smanjuju opažanje boja.
- ▶ **Nemojte da vršite promene na laserskoj opremi.**
- ▶ **Neka Vam merni alat popravlja stručno osoblje i samo sa originalnim rezervnim delovima.** Time se obezbeđuje, da sigurnost mernog alata ostaje sačuvana.
- ▶ **Ne dopuštajte deci korišćenje mernog alata sa laserom bez nadzora.** Oni bi mogli nenamerno zaslepiti osoblje.
- ▶ **Ne radite sa mernim alatom u okolini gde postoji opasnost od eksplozija, u kojoj se nalaze zapaljive tečnosti, gasovi ili prašine.** U mernom alatu se mogu proizvesti varnice, koje bi zapalile prašinu ili isparenja.



Merni alat i stropnu mjernu ploču 14 stavljajte blizu pejsmekera. Magneti 4 na donjoj strani mernog alata, kao i magneti na stropnoj mernoj ploči proizvode magnetsko polje koje može poremetiti funkciju pejsmekera.

- ▶ **Merni alat i stropnu mernu ploču 14 držite podalje od magnetskih nosača podataka i magnetski osetljivih uredjaja.** Pod dejstvom magneta 4 na donjoj strani mernog alata kao i magneta na stropnoj mernoj ploči, može doći do neizbežnih gubitaka podataka.

Opis proizvoda i rada

Molimo da otvorite preklaplenu stranicu sa prikazom mernog alata, i ostavite ovu stranicu otvorenu dok čitate uputstvo za rad.

Upotreba koja odgovara svrsi

Merni alat je zamišljen za dobijanje i kontrolu pravih uglova kao i centriranje pločica pod uglom od 45° i 90°.

Srpski | 171

Komponente sa slike

Označavanje brojevima komponenti sa slike odnosi se na prikaz mernog alata na grafičkoj stranici.

- 1 Izlazni otvor laserskog zraka
- 2 Laserska tablica sa opomenom
- 3 Taster za uključivanje-isključivanje
- 4 Magneti
- 5 Serijski broj
- 6 Poklopac prostora za bateriju
- 7 Blokiranje poklopca prostora za bateriju
- 8 Pokazivač baterije
- 9 Laserska ciljna ploča
- 10 Ploča za izravnavanje
- 11 Izrez na ploči za izravnavanje
- 12 Zaštitna torba
- 13 Laserske naočare za gledanje*
- 14 Merna ploča plafona*

*Prikazani ili opisani pribor ne spada u standardno pakovanje. Kompletni pribor možete da nađete u našem programu pribora.

Tehnički podaci

Laser za izravnavanje keramičkih pločica	GTL 3
Broj predmeta	3 601 K15 200
Radno područje (sa laserskom ciljnom pločom ili sa stropnom pločom)	20 m ¹⁾
Tačnost ugla	± 0,2 mm/m ²⁾
Radna temperatura	- 10 °C ... + 50 °C
Temperatura skladišta	- 20 °C ... + 70 °C
Relativna vlaga vazduha max.	90 %
Klasa lasera	2
Tip lasera	635 nm, < 1 mW

1) Radno područje se može smanjiti usled nepovoljnih uslova okoline (na primer direktno sunčevo zračenje).

2) Tačnost ugla između 45°-linije lasera i 90°-linije lasera iznosi max. ± 0,4 mm/m.

Za jasniju identifikaciju Vašeg mernog alata služi serijski broj **5** na tipskoj tablici.

Laser za izravnavanje keramičkih pločica

GTL 3

C ₆	1
Baterije	4 x 1,5 VLR6 (AA)
Trajanje rada	
– sa 2 linije lasera	18 h
– sa 3 linije lasera	12 h
Automatika za isključivanje posle ca.	30 min
Težina prema EPTA-Procedure 01:2014	0,44 kg
Dimenzije	156 x 102 x 98 mm
Vrsta zaštite	IP 54 (zaštićeno od prašine i prskanja vode)

1) Radno područje se može smanjiti usled nepovoljnih uslova okoline (na primer direktno sunčevo zračenje).

2) Tačnost ugla između 45°-linije lasera i 90°-linije lasera iznosi max. ± 0,4 mm/m.

Za jasniju identifikaciju Vašeg mernog alata služi serijski broj **5** na tipskoj tablici.

Montaža**Ubacivanje baterije/promena**

Za rad mernog alata preporučuje se primena alkalno-manganskih baterija.

Za otvaranje poklopca za prostor baterije **6** pritisnite na blokadu **7** i otvorite poklopac za prostor baterije. Ubacite bateriju. Pazite pritom na pravi pol prema prikazu na unutrašnjoj strani prostora za bateriju.

Ako treperi pokazivač baterije **8**, znači da su baterije istrošene. Merni alat može raditi još oko 2 h nakon prvog treperenja.

Ako pokazivač baterije **8** stalno svetli, tada nisu moguća više nikakva mjerenja. Merni alat će se automatski isključiti nakon kraćeg vremena.

Menjajte uvek sve baterije istovremeno. Upotrebljavajte samo baterije jednog proizvođača i sa istim kapacitetom.

► **Izvadite baterije iz mernog alata, ako ih ne koristite duže vremena.** Baterije mogu pri dužem vremenu korodirati i čak se same isprazniti.

172 | Srpski

Rad

Puštanje u rad

- ▶ **Čuvajte merni alat od vlage i direktnog sunčevog zračenja.**
- ▶ **Ne izlažite merni alat ekstremnim temperaturama ili temperaturnim kolebanjima.** Ne ostavljajte ga na primer u autu duže vreme. Pustite merni alat pri većim temperaturnim kolebanjima da se prvo temperira, pre nego ga pustite u rad. Pri ekstremnim temperaturama ili temperaturnim kolebanjima može se oštetiti preciznost mernog alata.
- ▶ **Izbegavajte snažne udarce ili padove mernog alata.** Usled oštećenja mernog alata može se oštetiti tačnost. Uporedite posle nekog snažnog udarca ili pada linije lasera odnosno vertikalne zrake radi kontrole sa nekom poznatom horizontalnom ili vertikalnom referentnom linijom odnosno sa prekontrolisanim vertikalnim tačkama.

Uključivanje-isključivanje

Za **uključivanje** mernog alata pritisnite jedan puta na taster za uključivanje-isključivanje **3**. Merni alat odmah nakon uključivanja emitira tri linije lasera 0°, 45° i 90° iz izlaznih otvora **1**, a osim toga svetli pokazivač baterije **8** u trajanju 3 s.

- ▶ **Ne usmeravajte laserski zrak na osobe ili životinje i ne gledajte u laserski zrak čak ni sa daljeg odstojanja.**

Kod drugog pritiska na taster za uključivanje-isključivanje **3**, merni alat prebacuje sa 3-linijskog rada na 2-linijski rad: Pokazuje se još samo 0° i 90°-linija lasera.

Za **isključivanje** mernog alata pritisnite treći put na taster za uključivanje-isključivanje **3**.

Deaktiviranje automatike isključivanja

Merni alat se automatski isključuje posle 30 min trajanja rada.

Za deaktiviranje automatike isključivanja, kod uključivanja mernog alata pritisnite 3 s na taster za uključivanje-isključivanje **3**. Ako je automatika isključivanja deaktivirana, linije lasera će za potvrda na kratko treperiti nakon uključivanja.

- ▶ **Ne ostavljajte slučajno uključen merni alat i isključite merni alat posle upotrebe.** Druge osobe bi mogle da budu zaslepljene od laserskog zraka.

Za aktiviranje automatskog isključivanja, isključite merni alat i ponovno ga uključite kratkim pritiskom na taster za uključivanje-isključivanje **3**. Nakon uključivanja linije lasera ne trepere.

Tačnost ugla

Uticiji tačnosti

Najveći uticaj vrši temperatura okoline. Posebno temperaturne razlike koje se kreću od tla na gore mogu skrenuti laserski zrak.

Zbog toga merni alat postavljajte po mogućstvu blizu radne površine i pričvrstite ga sa donje strane po mogućstvu paralelno sa radnom površinom.

Pored spoljašnjih uticaja takode i uticaji specifični za uređaje (kao npr. nagli padovi ili snažni udari) mogu da dovedu do odstupanja. Iz tog razloga pre svakog početka rada proverite preciznost nivelacije.

Proveravanje tačnosti ugla

Za proveru vam je potrebna slobodna površina od oko 10 x 5 m, na čvrstoj ravnoj podlogi.

Ako bi merni alat pri jednoj od kontrola prekoračio maksimalno odstupanje, onda neka ga popravi neki Bosch-servis.

Proveravanje tačnosti ugla između 0° i 90°-linije lasera

- Merni alat postavite u jedan ugao merne površine. Uključite merni alat i izravnate ga tako da je 0°-linija lasera položena uzduž duže stranice merne površine, a 90°-linija lasera uzduž kraće stranice merne površine.

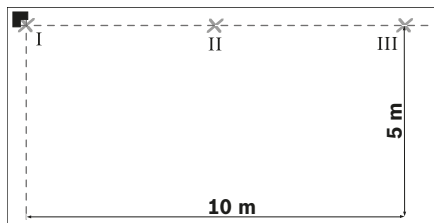

- Označite ukrсну tačku linije lasera na podu (tačka I). Označite osim toga sredinu 0°-linije lasera na odstojanju 5 m (tačka II) i na odstojanju 10 m (tačka III).

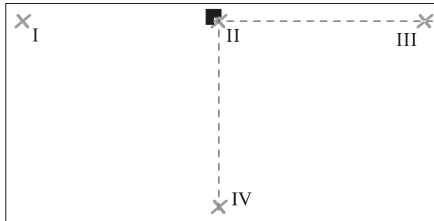

- Postavite merni alat (bez obrtanja) na odstojanju 5 m, tako da ukrсна tačka linije lasera udara u već označenu tačku II, a 0°-linija lasera prolazi kroz tačku III. Označite sredinu 90°-linije lasera na odstojanju 5 m (tačka IV).

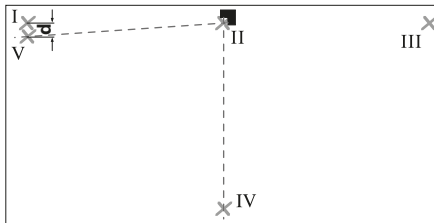

- Obrnite merni alat oko 90°, tako da sredina 0°-linije lasera prolazi kroz tačku IV. Ukrсна tačka linija lasera mora i dalje ležati na tački II.
- Označite sredinu 90°-linije lasera na odstojanju 5 m kao tačku V, po mogućstvu pored tačke I.
- Razlika d obe tačke V i I daje stvarno odstupanje 0°-linije lasera i 90°-linije lasera od pravog ugla.

Na mernoj dionici od $2 \times 5 \text{ m} = 10 \text{ m}$ maksimalno dozvoljeno odstupanje iznosi:

$10 \text{ m} \times \pm 0,2 \text{ mm/m} = \pm 2 \text{ mm}$.

Razlika d između tačaka I i V sme iznositi max. 2 mm.

Proveravanje tačnosti ugla između 0°- i 45°-linije lasera

- Merni alat postavite u jedan ugao merne površine. Uključite merni alat i izravnate ga tako da je 0°-linija

lasera položena uzduž duže stranice merne površine, a 90°-linija lasera uzduž kraće stranice merne površine.

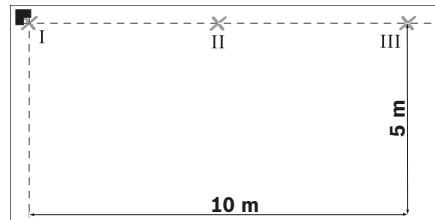

- Označite ukrсну tačku linije lasera na podu (tačka I). Označite osim toga sredinu 0°-linije lasera na odstojanju 5 m (tačka II) i na odstojanju 10 m (tačka III).

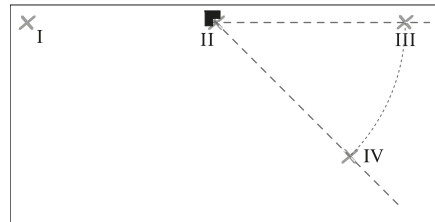

- Postavite merni alat (bez obrtanja) na odstojanju 5 m, tako da ukrсна tačka linije lasera udara u već označenu tačku II, a 0°-linija lasera prolazi kroz tačku III. Obeležite 45°-liniju lasera na odstojanju 5 m (tačka IV).

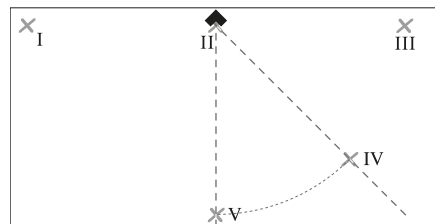

- Obrnite merni alat oko 45°, tako da sredina 0°-linije lasera prolazi kroz tačku IV. Ukrсна tačka linija lasera mora i dalje ležati na tački II. Obeležite 45°-liniju lasera na odstojanju 5 m kao tačku V.

174 | Srpski

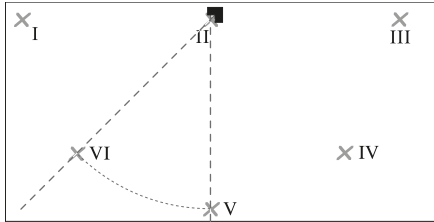

- Obrnite merni alat oko 45°, tako da sredina 0°-linije lasera prolazi kroz tačku V. Ukrsna tačka linija lasera mora i dalje ležati na tački II. Obeležite 45°-liniju lasera na odstojanju 5 m kao tačku VI.

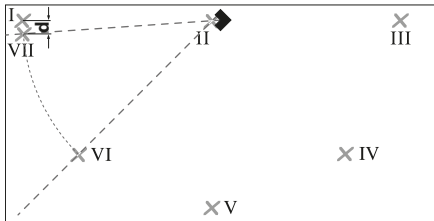

- Obrnite merni alat oko 45°, tako da sredina 0°-linije lasera prolazi kroz tačku VI.
- Ukrsna tačka linija lasera mora i dalje ležati na tački II.
- Označite sredinu 45°-linije lasera na odstojanju 5 m kao tačku VII, po mogućstvu pored tačke I.
- Razlika d obe tačke VII i I daje stvarno odstupanje 0°-linije lasera i 45°-linije lasera od pravog ugla.

Na mernoj dionici od $4 \times 5 \text{ m} = 20 \text{ m}$ maksimalno dozvoljeno odstupanje iznosi:

$20 \text{ m} \times \pm 0,4 \text{ mm/m}^* = \pm 8 \text{ mm}$.

Razlika d između tačaka I i VII prema tome sme iznositi max. 8 mm.

* Vrednost $\pm 0,4 \text{ mm/m}$ dobije se iz tačnosti ugla $\pm 0,2 \text{ mm/m}$ uračunavši moguću nesigurnost kod obrtanja od $0,2 \text{ mm/m}$.

Uputstva za rad

- **Postavite merni alat uvek planarno na pod, odnosno pričvrstite ga planarno na zid.** Ugao je kod

neravnog postavljanja odnosno pričvršćenja manji od 45° odnosno 90°.

- **Koristite uvek samo sredinu laserske linije za markiranje.** Širina laserske linije se menja sa odstojanjem.
- **Nikada ne koristite linije lasera koje u svrhu izravnavanja na zid baca merni alat koji se nalazi na podu.** Merni alat nije samonivelacijski, linija na zidu je zbog toga deformisana.
- **Referentna tačka za izravnavanje keramičkih pločica je secište P linije lasera direktno ispred mernog alata. Da bi se preneo ugao, merni alat se na ovom secištu mora obrnuti, videti sliku F.**
- **Postavite merni alat samo na čistu ploču za izravnavanje 10.** Neravna, zaprljana površina ploče za izravnavanje ne dozvoljava da merni alat stoji planarno i može iskriviti rezultate mjerenja.

Radovi sa pločom za izravnavanje (pogledajte slike D–E)

Pomoću ploče za izravnavanje **10** možete merni alat postaviti i na neravan ili klimavi pod.

Ploča za izravnavanje **10** je isto tako pogodna kao zidni držač za merni alat. Ploču za izravnavanje pričvrstite sigurno da ne kliže, na neki zid ili kosu površinu, npr. sa običnim zavrtnjima. Za planarno postavljanje ploče za izravnavanje na površinu koristite libelu.

Pozicioniranje mernog alata na ploči za izravnavanje: Merni alat sa magnetima **4** stavite na donju stranu ploče za izravnavanje **10**. Mreža linija na gornjoj strani ploče za izravnavanje pomaže kod tačnog pozicioniranja mernog alata. Za prenos sa 90°- odnosno 45°-uglova, položite ploču za izravnavanje na referentnu ivicu ili na izbočenje zida i merni alat postavite kako je prikazano na gornjoj strani ploče za izravnavanje.

Radovi sa laserskom ciljnom pločom/stropnom mernom pločom (pogledajte sliku A)

Laserska ciljna ploča **9** ili stropna merna ploča **14** poboljšavaju vidljivost laserske zrake kod nepovoljnih uveta i većih odstojanja.

Reflektujuća polovica laserske ciljne ploče **9** poboljšava vidljivost linije lasera, a kroz prozirnu polovinu linija lasera je vidljiva i sa zadnje strane laserske ciljne ploče.

Stropna merna ploča **14** (pribor) može se isto tako upotrebiti za pokazivanje linija lasera. Kao laserska ciljna ploča, ona raspolaže sa jednom reflektujućom i jednom prozirnom polovicom.

Laserske naočare za gledanje (pribor)

Laserske naočare za gledanje filtriraju okolnu svetlost. Tako izgleda crveno svetlo lasera svetlije za oko.

- ▶ **Ne koristite laserske naočare za posmatranje kao zaštitne naočare.** Laserske naočare za posmatranje služe za bolje prepoznavanje laserskog zraka, one ne štite od laserskog zračenja.
- ▶ **Ne upotrebljavajte laserske naočare za posmatranje kao naočare za sunce ili u putnom saobraćaju.** Laserske naočare za posmatranje ne pružaju punu UV zaštitu i smanjuju opažanje boja.

Radni primeri

Proveravanje pravog ugla (pogledajte sliku A)

Stavite merni alat u jedan ugao prostorije i pozicionirajte ga tako da je 0°-linija lasera položena paralelno sa referentnom linijom (npr. zidom). Izmerite razmak između linije lasera i referentne linije, direktno na mernom alatu i na po mogućstvu većem razmaku od mernog alata. Izravnajte merni alat tako da oba odstojanja budu jednaka.

Nakon toga izmerite na najmanje dve različite tačke odstojanja između 90°-linije lasera i zida. Ako su odstojanja na 90°-liniji lasera jednaka, znači da su zidovi pod pravim uglom.

Polaganje sa kvadratnim uzorkom pločica (pogledajte sliku B)

Postavite merni alat u jedan ugao prostorije, tako da je 0°-linija lasera položena paralelno sa zidom. Stavite prvu kvadratnu keramičku pločicu na secište 0°- i 90°-linije lasera.

Polaganje u dijagonalnom uzorku (pogledajte sliku C)

Postavite merni alat tako da 45°-linija lasera označava dijagonalnu fugu keramičke pločice.

Lepljenje keramičkih pločica u kuhinji (pogledajte sliku D)

Odredite najpre visinu na kojoj treba započeti prvi red pločica. Pričvrstite merni alat sa pločom za izravnavanje

10 vertikalno na zid, tako da 90°-linija lasera pokazuje donju ivicu prvog reda pločica.

Lepljenje pločica počev od ivice (pogledajte sliku E)

Stavite merni alat na ploču za izravnavanje **10** na rub, i to tako da bočni izrez **11** ploče za izravnavanje naleže direktno na ivicu. 0°-linija lasera treba biti položena paralelno sa jednom ivicom. 90°-linija lasera sada označava donji red pločica.

Održavanje i servis

Održavanje i čišćenje

Čuvajte i transportujte merni pribor samo u isporučenoj zaštitnoj futrolji.

Držite merni alat uvek čist.

Ne uranjajte merni alat u vodu ili druge tečnosti.

Brišite zaprljanja sa vlažnom, mekom krpom. Ne upotrebljavajte nikakva sredstva za čišćenje ili rastvarače.

Čistite redovno posebno površine na izlaznom otvoru lasera i pazite pritom na dlačice.

Ako bi merni alat i pored brižljivog postupka proizvodnje i kontrole nekada otkazao, popravku mora vršiti neki stručni servis za Bosch-električne alate. Ne otvarajte merni alat sami.

Kod svih pitanja i naručivanja rezervnih delova navedite neizostavno broj predmeta prema tipskoj tablici mernog alata koja ima 10 brojčanih mesta.

U slučaju popravke šaljite merni alat u zaštitnoj torbi **12**.

Servisna služba i savetovanje o upotrebi

Servisna služba odgovoriće na vaša pitanja o popravcima i održavanju vašeg proizvoda i o rezervnim delovima. Uvećane crteže i informacije o rezervnim delovima možete naći na našoj adresi:

www.bosch-pt.com

Bosch tim za savetovanje o upotrebi će vam rado pomoći ako imate pitanja o našim proizvodima i priboru.

Molimo da kod svih pitanja i naručivanja rezervnih delova neizostavno navedete broj predmeta sa 10 brojčanih mesta prema tipskoj tablici proizvoda.

176 | Slovensko

Srpski

Bosch-Service
 Dimitrija Tucovića 59
 11000 Beograd
 Tel.: (011) 6448546
 Fax: (011) 2416293
 E-Mail: asboschz@EUnet.yu
 Keller d.o.o.
 Ljubomira Nikolica 29
 18000 Nis
 Tel./Fax: (018) 274030
 Tel./Fax: (018) 531798
 Web: www.keller-nis.com
 E-Mail: office@keller-nis.com

Uklanjanje djubreta

Merni alati, pribor i pakovanja treba da se dovoze na regeneraciju koja odgovara zaštititi čovekove okoline. Ne bacajte merne alate i akumulatore (baterije u kućno djubre).

Samo za EU-zemlje:

Prema evropskoj smernici 2012/19/EU ne moraju više neupotrebljivi merni alati a prema evropskoj smernici 2006/66/EC ne moraju više akumulatori/baterije u kvaru i istrošeni da se odvojeno sakupljaju i odvoze reciklaži koja odgovara zaštititi čovekove sredine.

Zadržavamo pravo na promene.

Slovensko**Varnostna navodila**

Preberite in upoštevajte navodila v celoti, da zagotovite varno in zanesljivo uporabo merilne naprave. Če merilne naprave ne uporabljate v skladu s predloženimi navodili, lahko pride do poškodb vgrajene zaščitne opreme v merilni napravi. Opozorilnih ploščic na merilni napravi nikoli ne zakrivajte. HRANITE TA NAVODILA V DOBREM STANJU IN JIH V PRIMERU PREDAJE PRILOŽITE MERILNI NAPRAVI.

- ▶ **Bodite previdni – v primeru izvajanja opravil ali nastavitev, ki niso opisana v teh navodilih, lahko pride do nevarnega izpostavljanja laserskemu sevanju.**
- ▶ **Merilno orodje se dobavi z opozorilno tablo (na prikazu merilnega orodja na grafični strani označeno s številko 2).**



- ▶ **Če tekst opozorilne tablice ni v vašem jeziku, ga pred prvim zagonom prelepite z ustrezno nalepko v vašem nacionalnem jeziku.**



Laserskega žarka ne usmerjajte v osebe ali živali in tudi sami ne glejte neposredno v laserski žarek ali njegov odsev. S tem lahko zaslepite ljudi, povzročite nesrečo ali poškodbe oči.

- ▶ **Če laserski žarek usmerite v oči, le-te zaprite in glavo takoj obrnite stran od žarka.**
- ▶ **Očala za vidnost laserskega žarka ne uporabljajte namesto zaščitnih očal.** Očala za vidnost laserskega žarka so namenjena boljšemu razpoznavanju laserskega žarka, vendar oči ne varujejo pred laserskim sevanjem.

- ▶ **Očala za vidnost laserskega žarka ne uporabljajte na mesto sončnih očal oziroma med vožnjo v cestnem prometu.** Očala za vidnost laserskega žarka ne zagotavljajo popolne UV-zaščite in zmanjšujejo sposobnost zaznavanja barv.
- ▶ **Ne spreminjajte laserske naprave.**
- ▶ **Merilno orodje lahko popravlja samo kvalificirano strokovno osebje z originalnimi nadomestnimi deli.** Na ta način bo ohranjena varnost merilnega orodja.
- ▶ **Otrokom ne dovolite, da bi brez nadzora uporabljali lasersko merilno orodje.** Saj bi lahko nenamerno zaslepili druge osebe.
- ▶ **Z merilnim orodjem ne smete delati v okolju, kjer je nevarnost eksplozije in kjer se nahajajo gorljive tekočine, plini ali prah.** Merilno orodje lahko povzroči iskre, ki lahko vname prah ali hlape.



Poskrbite za to, da se merilno orodje in stropna merilna plošča 14 ne nahajata v bližini srčnih spodbujevalnikov. Magneti 4 na spodnji strani merilnega orodja ter z magneti na stropni merilni plošči ustvarjajo polje, ki lahko vpliva da delovanje srčnih spodbujevalnikov.

- ▶ **Merilno orodje in stropna merilna plošča 14 se ne smeta nahajati v bližini magnetnih nosilcev podatkov in na magnet občutljivih naprav.** Zaradi vplivov magnetov 4 na spodnji strani merilnega orodja ter magnetov na stropni merilni plošči lahko pride do nepopravljivih izgub podatkov.

Opis in zmogljivost izdelka

Prosimo odprite zloženo stran, kjer je prikazano merilno orodje in pustite to stran med branjem navodila za uporabo odprto.

Uporaba v skladu z namenom

Naprava je določena za izračun in preverjanje natančnosti pravih kotov ter za razporeditev ploščic v kotu 45° in 90°.

Komponente na sliki

Oštevilčenje naslikanih komponent se nanaša na prikaz merilnega orodja na strani z grafiko.

- 1 Izstopna odprtina laserskega žarka
- 2 Opozorilna ploščica laserja
- 3 Vklonno/izklonno tipka
- 4 Magneti
- 5 Serijska številka
- 6 Pokrov predalčka za baterije
- 7 Aretiranje pokrova predalčka za baterije
- 8 Prikaz napoljenosti baterije
- 9 Laserska ciljna tabla
- 10 Naravnalna plošča
- 11 Odprtina na naravnalni plošči
- 12 Zaščitna torba
- 13 Očala za vidnost laserskega žarka*
- 14 Merilna plošča za strop*

*Prikazan ali opisan pribor ni del standardnega obsega dobave. Celoten pribor je del našega programa pribora.

Tehnični podatki

Laserski za ploščice	GTL 3
Številka artikla	3 601 K15 200
Delovno območje (z lasersko ciljno tablo ali s stropno ploščo)	20 m ¹⁾
Kotna natančnost	± 0,2 mm/m ²⁾
Delovna temperatura	- 10 °C ... + 50 °C
Temperatura skladiščenja	- 20 °C ... + 70 °C
Relativna zračna vlaga maks.	90 %
Laserski razred	2
Tip laserja	635 nm, < 1 mW
C ₆	1
Bateriji	4 x 1,5 V LR6 (AA)
Trajanje obratovanja	
– z dvema laserskima linijama	18 h
– s tremi laserskimi linijami	12 h
Izklopna avtomatika po približno	30 min
1) Delovno območje se lahko zaradi neugodnih pogojev v okolici (na primer direktno sončno sevanje) zmanjša.	
2) Kotna natančnost med lasersko linijo 45° in lasersko linijo 90° znaša maks. ± 0,4 mm/m.	
Jasno identifikacijo Vašega merilnega orodja omogoča serijska številka 5 na tipski ploščici.	

178 | Slovensko

Laser za ploščice		GTL 3
Teža po EPTA-Procedure 01:2014		0,44 kg
Mere		156 x 102 x 98 mm
Vrsta zaščite		IP 54 (zaščita pred prahom in vodnimi curki)

1) Delovno območje se lahko zaradi neugodnih pogojev v okolici (na primer direktno sončno sevanje) zmanjša.

2) Kotna natančnost med lasersko linijo 45° in lasersko linijo 90° znaša maks. ± 0,4 mm/m.

Jasno identifikacijo Vašega merilnega orodja omogoča serijska številka **5** na tipski ploščici.

Montaža

Vstavljanje/zamenjava baterij

Pri uporabi merilnega orodja priporočamo uporabo alkalnih manganskih baterij.

Če želite odpreti pokrov predalčka za baterije, pokrova **6** pritisnite na aretiranje **7** in odprite predalček. Vstavite baterije. Pri tem pazite na pravilnost polov, kot je prikazano na notranji strani predalčka za baterije.

Če utripa prikazovalnik za baterije **8**, potem so baterije šibke. Merilno orodje lahko po prvem utripanju obratuje še pribl. 2 h.

Če utripa prikazovalnik za baterije **8** konstantno, potem meritve niso več mogoče. Merilno orodje se po kratkem času avtomatsko izklopi.

Vedno zamenjajte obe bateriji hkrati. Uporabite samo bateriji istega proizvajalca in enake kapacitete.

- ▶ **Če merilnega orodja dalj časa ne boste uporabljali, odstranite iz njega bateriji.** Med dolgim skladiščenjem lahko bateriji zarjavita in se samodejno izpraznita.

Delovanje

Zagon

- ▶ **Zavarujte merilno orodje pred vlago in direktnim sončnim sevanjem.**

▶ **Ne izpostavljajte merilnega orodja ekstremnim temperaturam ali ekstremnemu nihanju temperature.** Poskrbite za to, da npr. ne bo ležalo dalj časa v avtomobilu. Če je merilno orodje bilo izpostavljeno večjim temperaturnim nihanjem, najprej pustite, da se temperatura pred uporabo uravna. Pri ekstremnih temperaturah ali temperaturnih nihanjih se lahko poškoduje natančnost delovanja merilnega orodja.

▶ **Preprečite močne sonke v merilno orodje ali pa padce na tla.** Poškodbe merilnega orodja lahko poslabšajo njegovo natančnost. Po vsakem močnem sunku ali padcu za kontrolo primerjajte laserske linije oz. pozicijske žarke s poznano vodoravno ali navpično referenčno linijo oz. s preverjenimi pozicijskimi točkami.

Vklop/izklop

Za **vklop** merilnega orodja pritisnite enkrat za kratek čas vklopno/izklopno tipko **3**. Merilno orodje pošlje takoj po vklopu tri laserske linije 0°, 45° in 90° iz izstopnih odprtini **1**, poleg tega sveti prikazovalnik za baterije **8** za 3 s.

▶ **Laserskega žarka ne usmerjajte na osebe ali živali in ne glejte vanj, tudi ne iz večje razdalje.**

Pri drugem pritisku na vklopno/izklopno tipko **3** se merilno orodje preklopi s 3-linijskega obratovanja na 2-linijsko obratovanje: Prikazeta se le laserski liniji 0° in 90°.

Za **izklop** merilnega orodja pritisnite tretjič na vklopno/izklopno tipko **3**.

Deaktiviranje avtomatike izklopa

Merilno orodje se po 30 min trajanja avtomatsko izklopi. Za deaktiviranje odklopne avtomatike pri vklopu merilnega orodja pritisnite 3 s na vklopno/izklopno tipko **3**. Ko je odklopna avtomatika deaktivirana, utripnejo laserske linije po vklopu za kratek čas v potrditev.

▶ **Vklopljenega merilnega orodja nikoli ne puščajte brez nadzorstva in ga po uporabi izklopite.** Laserski žarek lahko zaslepi druge osebe.

Če želite aktivirati avtomatski izklop, izklopite merilno orodje in za kratek čas pritisnite na vklopno/izklopno tipko **3**. Po vklopu laserske linije ne utripajo.

Kotna natančnost

Vplivi na točnost

Na točnost niveliranja najbolj vpliva temperatura okolice. Posebno temperaturne razlike, ki se širijo od tal navzgor, lahko preusmerijo laserski žarek.

Zaradi tega postavite merilno orodje karseda blizu na delovno ploščo in ga pritrдите s spodnjo stranjo karseda vzporedno k delovni plošči.

Poleg zunanjih vplivov lahko odstopanja povzročajo tudi vplivi, ki so odvisni od posamezne naprave (kot so npr. padci ali močnejši udarci). Zato pred vsakim začetkom dela najprej preverite natančnost niveliranja.

Preverjanje kotne natančnosti

Za preverjanje potrebujete prosto površino velikosti pribl. 10 x 5 m na trdi, ravni podlogi.

Če se zgodi, da merilno orodje pri preverjanju prekorači maksimalno odstopanje, ga mora popraviti servis podjetja Bosch.

Preverjanje kotne natančnosti med laserskima linijama 0° in 90°

- Postavite merilno orodje v enega izmed kotov merilne površine. Vključite merilno orodje in ga naravnajte tako, da poteka laserska linija 0° vzdolž dolge strani merilne površine in laserska linija 90° vzdolž kratke strani merilne površine.

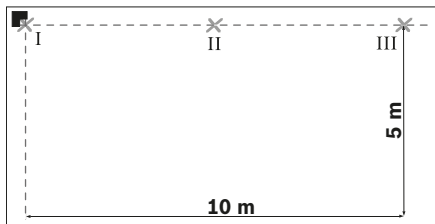

- Markirajte križišče laserskih linij na tleh (točka I). Poleg tega označite sredino laserske linije 0° na razdalji 5 m (točka II) na razdalji 10 m (točka III).

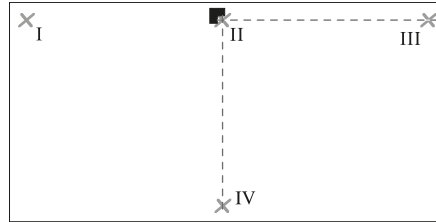

- Postavite merilno orodje (brez zasuka) na razdalji 5 m tako, da križišče laserskih linij sreča že označeno točko II in laserska linija 0° poteka skozi točko III. Označite sredino laserske linije 90° na razdalji 5 m (točka IV).

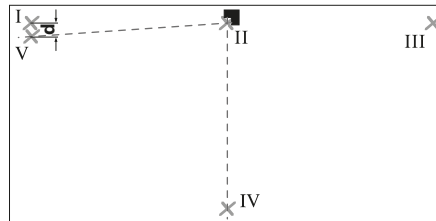

- Zasukajte merilno orodje za 90° tako, da sredina laserske linije 0° poteka skozi točko IV. Križišče laserskih linij mora še naprej ležati na točki II.
- Označite sredino laserske linije 90° na razdalji 5 m s točko V karseda blizu točki I.
- Razlika **d** med obema točkama V in I je dejanski odklon laserske linije 0° in laserske linije 90° od pravega kota. Na merilni razdalji $2 \times 5 \text{ m} = 10 \text{ m}$ znaša maksimalni dovoljeni odklon: $10 \text{ m} \times \pm 0,2 \text{ mm/m} = \pm 2 \text{ mm}$. Razlika **d** med točkama I in V sme znašati maks. 2 mm.

Preverjanje kotne natančnosti med laserskima linijama 0° in 45°

- Postavite merilno orodje v enega izmed kotov merilne površine. Vključite merilno orodje in ga naravnajte tako, da poteka laserska linija 0° vzdolž dolge strani merilne površine in laserska linija 90° vzdolž kratke strani merilne površine.

180 | Slovensko

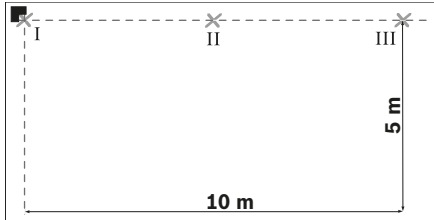

- Markirajte križišče laserskih linij na tleh (točka I). Poleg tega označite sredino laserske linije 0° na razdalji 5 m (točka II) na razdalji 10 m (točka III).

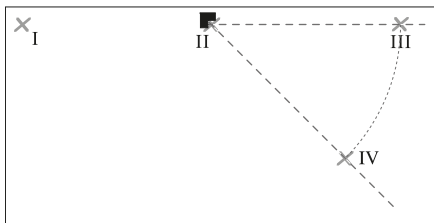

- Postavite merilno orodje (brez zasuka) na razdalji 5 m tako, da križišče laserskih linij sreča že označeno točko II in laserska linija 0° poteka skozi točko III. Označite lasersko linijo 45° na razdalji 5 m (točka IV).

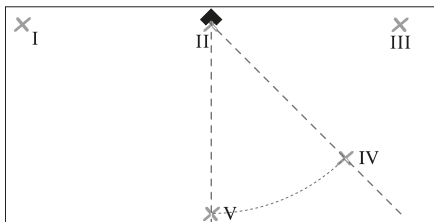

- Zasukajte merilno orodje za 45° tako, da sredina laserske linije 0° poteka skozi točko IV. Križišče laserskih linij mora še naprej ležati na točki II. Označite lasersko linijo 45° na razdalji 5 m kot točko V.

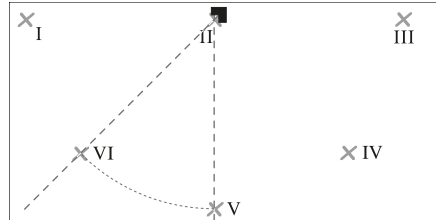

- Zasukajte merilno orodje za 45° tako, da sredina laserske linije 0° poteka skozi točko V. Križišče laserskih linij mora še naprej ležati na točki II. Označite lasersko linijo 45° na razdalji 5 m kot točko VI.

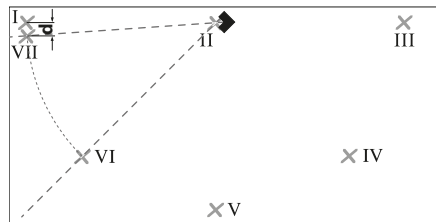

- Zasukajte merilno orodje za 45° tako, da sredina laserske linije 0° poteka skozi točko VI. Križišče laserskih linij mora še naprej ležati na točki II.
- Označite sredino laserske linije 45° na razdalji 5 m s točko VII karseda blizu točki I.
- Razlika **d** med obema točkama VII in I je dejanski odklon laserske linije 0° in laserske linije 45°.

Na merilni razdalji $4 \times 5 \text{ m} = 20 \text{ m}$ znaša maks. dovoljen odklon: $20 \text{ m} \times \pm 0,4 \text{ mm/m}^* = \pm 8 \text{ mm}$.

Razlika **d** med točkama I in VII sme posledično znašati maks. 8 mm.

* Vrednost $\pm 0,4 \text{ mm/m}$ izhaja iz kotne natančnosti $\pm 0,2 \text{ mm/m}$ plus možna negotovost pri zasuku $0,2 \text{ mm/m}$.

Navodila za delo

- **Postavite merilno orodje ravno na tla, oz. pritrdite ga ravno na steno.** Kot je pri neravni postavitvi oz. pritrditvi manjši od 45° oz. 90°.

- ▶ **Za označevanje uporabljajte vedno samo sredino laserske črte.** Širina laserske črte se z oddaljenostjo spreminja.
- ▶ **Nikoli ne izravnavajte s pomočjo laserskih linij, ki jih na tleh stoječe merilno orodje projicira na steno.** Merilno orodje ni samonivelirajoče, zato so linije na steni popačene.
- ▶ **Referenčna točka za naravnavanje ploščic je sečišče P laserskih linij dirketno pred merilnim orodjem.** Za prenos kota morate merilno orodje zasukati na tej točki sečišča, glejte sliko F.
- ▶ **Postavite merilno orodje le na čisto naravno ploščo 10.** Neravna, umazana površina naravnalne plošče povzroči, da merilno orodje ne stoji ravno, to pa lahko popači merilne rezultate.

Delo z naravno ploščo (glejte slike D – E)

S pomočjo naravnalne plošče **10** lahko merilno orodje izravnete tudi na neravnih in majavih tleh.

Naravna plošča **10** je primerna tudi kot stensko držalo za merilno orodje. Pritrdite naravno ploščo zavarovano proti zdrsu na steno ali poševno površino, npr. z običajnimi vijaki. Uporabite vodno tehtnico za ravno pritrditev naravnalne plošče na površino.

Namestitev merilnega orodja na naravni plošči: Postavite merilno orodje z magneti **4** na spodnji strani naravnalne plošče **10**. Linijska mreža na zgornji strani naravnalne plošče pomaga pri natančni namestitvi merilnega orodja. Za prenos kotov 90° oz. 45° nastavite naravno ploščo na referenčno točko ali na napušč in postavite nanj merilno orodje, kot je prikazano na zgornji strani naravnalne plošče.

Delo z lasersko ciljno tablo/stropno merilno ploščo (glejte sliko A)

Laserska ciljna tabla **9** ali stropna merilna plošča **14** izboljšata vidljivost laserskega žarka pri neugodnih razmerah in večjih razdaljah.

Reflektirajoča polovica laserske ciljne table **9** izboljša vidljivost laserske linije, skozi transparentno polovico je laserska linija vidna tudi z zadnje strani laserske ciljne table.

Stropno merilno ploščo **14** (pribor) lahko prav tako uporabite za prikaz laserskih linij. Tudi laserska ciljna tabla ima reflektirajočo in transparentno polovico.

Očala za vidnost laserskega žarka (pribor)

Očala za vidnost laserskega žarka filtrirajo svetlobo okoli ce. S tem postane rdeča svetloba laserskega žarka svetlejša za oko.

- ▶ **Očal za vidnost laserskega žarka ne uporabljajte namesto zaščitnih očal.** Očala za vidnost laserskega žarka so namenjena boljšemu razpoznavanju laserskega žarka, vendar oči ne varujejo pred laserskim sevanjem.
- ▶ **Očal za vidnost laserskega žarka ne uporabljajte namesto sončnih očal oziroma med vožnjo v cestnem prometu.** Očala za vidnost laserskega žarka ne zagotavljajo popolne UV-zaščite in zmanjšujejo sposobnost zaznavanja barv.

Delovni primeri

Preverjanje pravih kotov (glejte sliko A)

Postavite merilno orodje v enega izmed kotov prostora in namestite ga tako, da laserska linija 0° poteka vzporedno k referenčni liniji (npr. steni). Razliko med lasersko linijo in referenčno linijo merite neposredno na merilnem orodju in v karseda veliki razdalji od merilnega orodja. Naravnajte merilno orodje tako, da bosta obe razdalji enako veliki.

Nato merite na najmanj dveh različnih točkah razdalje med lasersko linijo 90° in steno. Če so razdalje na laserski liniji 90° enake, stojijo stene v pravem kotu.

Polaganje ploščic s kvadratnim vzorcem (glejte sliko B)

Postavite merilno orodje v enega izmed kotov, tako da laserska linija 0° poteka vzporedno k eni izmed sten. Položite prvo kvadratno ploščico na sečišče laserskih linij 0° in 90° .

Polaganje ploščic z diagonalnim vzorcem (glejte sliko C)

Postavite merilno orodje, tako da laserska linija 45° označi diagonalno fugo ploščice.

Polaganje ploščic na steno med kuhinjskimi elementi (glejte sliko D)

Najprej izračunajte višino, kjer naj bi se začela prva vrsta ploščic. Pritrdite merilno orodje z naravno ploščo **10** navpično na steno, tako da laserska linija 90° kaže na spodnji rob prve vrste ploščic.

182 | Hrvatski**Polaganje ploščic od roba (glejte sliko E)**

Postavite merilno orodje na naravna plošča **10** ob rob, in sicer tako, da stranska odprtina **11** na naravna plošča nalega direktno na robu. Laserska linija 0° naj poteka vzporedno k enemu izmed robov. Laserska linija 90° označuje spodnjo vrsto ploščic.

Vzdrževanje in servisiranje**Vzdrževanje in čiščenje**

Merilno orodje lahko hranite in transportirate samo v pri-loženi zaščitni torbi.

Merilno orodje naj bo vedno čisto.

Merilnega orodja nikoli ne potaplajte v vodo ali v druge te-kočine.

Umazanijo obrišite z vlažno, mehko krpo. Uporaba čistil in topil ni dovoljena.

Še posebno redno čistite površine ob izstopni odprtini la-serja in pazite, da krpa ne bo puščala vlaken.

Če merilna naprava kljub skrbnim postopkom proizvodnje in preizkusov ne deluje, morate poskrbeti za to, da se po-pravilo izvede s strani pooblaščenega servisa za električ-na orodja Bosch. Merilnega orodja sami ne smete odpira-ti.

V primeru kakršnihkoli vprašanj in pri naročanju nadome-stnih delov obvezno navedite 10-mestno številko artikla, ki se nahaja na tipski ploščici merilnega orodja.

Merilno orodje pošljite na popravilo v zaščitni torbi **12**.

Servis in svetovanje o uporabi

Servis Vam bo dal odgovore na Vaša vprašanja glede po-pravila in vzdrževanja izdelka ter nadomestnih delov. Ris-be razstavljenega stanja in informacije o nadomestnih de-lih se nahajajo tudi na spletu pod:

www.bosch-pt.com

Skupina svetovalcev o uporabi podjetja Bosch Vam bo z veseljem v pomoč pri vprašanjih o naših izdelkih in njihovega pribora.

Ob vseh vprašanjih in naročilih rezervnih delov nujno spo-ročite 10-mestno številko na tipski ploščici izdelka.

Slovensko

Top Service d.o.o.
Celovška 172
1000 Ljubljana
Tel.: (01) 519 4225
Tel.: (01) 519 4205
Fax: (01) 519 3407

Odlaganje

Merilna orodja, pribor in embalažo oddajte v okolju prija-zno ponovno predelavo.

Merilna orodja in akumulatorskih baterij/baterije ne smete odvreči med hišne odpadke!

Samo za države EU:

V skladu z Direktivo 2012/19/EU se morajo merilna orodja, ki niso več v uporabi ter v skladu z Direktivo 2006/66/ES morate okvarjene ali obra-bljene akumulatorske baterije/baterije zbirati ločeno in jih okolju prijazno reci-klirati.

Pridržujemo si pravico do sprememb.

Hrvatski**Upute za sigurnost**

Sve upute treba pročitati i pridržavati ih se kako biste s mjernim alatom radili si-gurno i bez opasnosti. Ukoliko se mjerni alat ne koristi sukladno ovim uputama, to može negativno utjecati na rad inte-griranih zaštitnih naprava u mjernom alatu. Znakovi i natpisi upozorenja na mjernom alatu moraju ostati raspoznatljivi. OVE UPUTE BRIŽLJIVO SAČUVAJTE I DRUGOM KORISNIKU IH PREDAJTE ZAJEDNO S MJERNIM ALATOM.

► **Oprez – ako se koriste uređaji za posluživanje ili po-dešavanje različiti od onih ovdje navedenih ili se izvode drugačiji postupci, to može dovesti do opa-snih izlaganja zračenju.**

- ▶ **Mjerni alat se isporučuje sa natpisom upozorenja (na slici mjernog alata na stranici sa slikama označen je brojem 2).**



- ▶ **Ako tekst natpisa upozorenja nije na vašem materinjem jeziku, u tom slučaju prije prvog puštanja u rad, preko ovog natpisa upozorenja naljepite isporučenu naljepnicu na vašem materinjem jeziku.**



Ne usmjeravajte lasersku zraku na ljude ili životinje i ne gledajte u izravnu ili reflektiranu lasersku zraku. Time možete zaslijepiti ljude, izazvati nesreće ili oštetiti oko.

- ▶ **Ako laserska zraka pogodi oko, svjesno zatvorite oči i glavu smjesta odmaknite od zrake.**
- ▶ **Naočale za gledanje lasera ne koristite kao zaštitne naočale.** Naočale za gledanje lasera služe za bolje prepoznavanje laserske zrake, međutim one ne mogu zaštititi od laserskog zračenja.
- ▶ **Naočale za gledanje lasera ne koristite kao sunčane naočale ili u cestovnom prometu.** Naočale za gledanje lasera ne služe za potpunu zaštitu od ultraljubičastih zraka i smanjuju sposobnost za razlikovanje boja.
- ▶ **Na laserskom uređaju ništa ne mijenjate.**
- ▶ **Popravak mjernog alata prepustite samo kvalificiranom stručnom osoblju i samo sa originalnim rezervnim dijelovima.** Na taj će se način postići da ostane zadržana sigurnost mjernog alata.
- ▶ **Ne dopustite djeci da bez nadzora koriste laserski mjerni alat.** Djeca bi mogla nehотиčno zaslijepiti druge ljude.
- ▶ **Sa mjernim alatom ne radite u okolini ugroženoj eksplozijom, u kojoj se nalaze zapaljive tekućine, plinovi ili prašina.** U mjernom alatu mogu nastati iskre koje mogu zapaliti prašinu ili pare.



Mjerni alat i stropnu mjernu ploču 14 ne stavljajte blizu srčanih stimulatora. Magneti 4 na donjoj strani mjernog alata, kao i magneti na stropnoj mjernoj ploči proizvode magnetsko polje koje može poremetiti funkciju srčanih stimulatora.

- ▶ **Mjerni alat i stropnu mjernu ploču 14 držite dalje od magnetskih nosača podataka i magnetski osjetljivih uređaja.** Pod djelovanjem magneta 4 na donjoj strani mjernog alata kao i magneta na stropnoj mjernoj ploči, može doći do nepopravljivih gubitaka podataka.

Opis proizvoda i radova

Molimo otvorite preklopnu stranicu s prikazom mjernog alata i držite ovu stranicu otvorenom dok čitate upute za uporabu.

Uporaba za određenu namjenu

Mjerni alat je predviđen za određivanje i provjeru pravih kutova, kao i za izravnavanje keramičkih pločica pod kutom od 45° i 90°.

Prikazani dijelovi uređaja

Numeriranje prikazanih komponenti odnosi se na prikaz mjernog alata na stranici sa slikama.

- 1 Izlazni otvor laserske zrake
- 2 Znak upozorenja za laser
- 3 Tipka za uključivanje/isključivanje
- 4 Magneti
- 5 Serijski broj
- 6 Poklopac pretinca za baterije
- 7 Aretiranje poklopca pretinca za baterije
- 8 Pokazivač baterije
- 9 Laserska ciljna ploča
- 10 Ploča za izravnavanje
- 11 Izrez na ploči za izravnavanje
- 12 Zaštitna torbica
- 13 Naočale za gledanje lasera*
- 14 Stropna mjerna ploča*

*Prikazan ili opisan pribor ne pripada standardnom opsegu isporuke. Potpuni pribor možete naći u našem programu pribora.

184 | Hrvatski

Tehnički podaci

Lasera za izravnavanje keramičkih pločica	GTL 3
Kataloški br.	3 601 K15 200
Radno područje se može smanjiti zbog nepovoljnih uvjeta (npr. izravno sunčevo zračenje)	20 m ¹⁾
Točnost kuta	± 0,2 mm/m ²⁾
Radna temperatura	- 10 °C ... +50 °C
Temperatura uskladištenja	- 20 °C ... +70 °C
Relativna vlažnost max.	90 %
Klasa lasera	2
Tip lasera	635 nm, < 1 mW
C ₆	1
Baterije	4 x 1,5 V LRG (AA)
Vrijeme rada	
– sa 2 linije lasera	18 h
– sa 3 linije lasera	12 h
Automatika isključivanja nakon cca.	30 min
Težina odgovara EPTA-Procedure 01:2014	0,44 kg
Dimenzije	156 x 102 x 98 mm
Vrsta zaštite	IP 54 (zaštićen od prašine i prskanja vode)

1) Radno područje može se smanjiti zbog nepovoljnih uvjeta okoline (npr. izravno djelovanje sunčevih zraka).

2) Točnost kuta između 45° linije lasera i 90° linije lasera iznosi max. ± 0,4 mm/m.

Za jednoznačno identificiranje vašeg mjernog alata služi serijski broj 5 na tipskoj pločici.

Montaža**Stavljanje/zamjena baterije**

Za rad mjernog alata preporučuje se primjena alkalno-manganskih baterija.

Za otvaranje poklopca pretinca za baterije 6 pritisnite na aretiranje 7 i otvorite prema gore poklopac pretinca za baterije. Stavite baterije. Kod toga pazite na ispravan polari-

tet prema prikazu sheme na unutarnjoj strani pretinca za baterije.

Ako treperi pokazivač baterije 8, znači da su baterije istrošene. Mjerni alat nakon prvog treperenja može raditi još cca. 2 h.

Ako pokazivač baterije 8 stalno svijetli, tada nisu moguća više nikakva mjerenja. Mjerni alat će se automatski isključiti nakon kraćeg vremena.

Zamijenite uvijek sve baterije istodobno. Koristite samo baterije jednog proizvođača i istog kapaciteta.

► **Izvadite baterije iz mjernog alata ako se on dulje neće koristiti.** Baterije mogu kod duljeg uskladištenja korodirati i same se isprazniti.

Rad**Puštanje u rad**

► **Zaštite mjerni alat od vlage i izravnog djelovanja sunčevih zraka.**

► **Mjerni alat ne izlažite ekstremnim temperaturama ili oscilacijama temperature.** Ne ostavljajte ga npr. dulje vrijeme u automobilu. Kod većih temperaturnih oscilacija, prije nego što ćete ga pustiti u rad, ostavite mjerni alat da se prvo temperira. Kod ekstremnih temperatura ili oscilacija temperature može se smanjiti preciznost mjernog alata.

► **Izbjegavajte snažne udarce ili padove mjernog alata.** Oštećenje mjernog alata moglo bi smanjiti točnost. Nakon eventualnog snažnog udara ili pada, u svrhu kontrole usporedite linije lasera odnosno zrake vertikalne sa poznatim vodoravnim ili okomitim referentnim linijama, odnosno sa ispitanim točkama vertikala.

Uključivanje/isključivanje

Za **uključivanje** mjernog alata pritisnite jedanput kratko tipku za uključivanje-isključivanje 3. Mjerni alat odmah nakon uključivanja emitira tri linije lasera 0°, 45° i 90° iz izlaznih otvora 1, a također svijetli pokazivač baterije 8 u trajanju 3 s.

► **Ne usmjeravajte lasersku zraku na ljude ili životinje i ne gledajte u lasersku zraku, niti sa veće udaljenosti.**

Kod drugog pritiska na tipku za uključivanje-isključivanje **3** mjerni alat prebacuje sa 3-linijskog rada na 2-linijski rad: Pokazuje se još samo 0° i 90° linija lasera.

Za **isključivanje** mjernog alata pritisnite treći puta na tipku za uključivanje-isključivanje **3**.

Deaktiviranje automatike isključivanja

Mjerni alat se automatski isključuje nakon 30 minuta trajanja rada.

Za deaktiviranje automatike isključivanja, kod uključivanja mjernog alata pritisnite 3 s na tipku za uključivanje-isključivanje **3**. Ako je automatika isključivanja deaktivirana, linije lasera će u svrhu potvrde kratko treperiti nakon uključivanja.

► **Uključeni mjerni alat ne ostavljajte bez nadzora i isključite mjerni alat nakon uporabe.** Laserska zraka bi mogla zaslijepiti ostale osobe.

Za aktiviranje automatskog isključivanja, isključite mjerni alat i ponovno ga uključite kratkim pritiskom na tipku za uključivanje-isključivanje **3**. Nakon uključivanja linije lasera ne trepere.

Točnost kuta

Utjecaji na točnost

Najveći utjecaj ima temperatura okoline. Posebno, temperaturne razlike od poda prema gore, mogu skrenuti lasersku zraku.

Zbog toga mjerni alat postavljajte po mogućnosti blizu radne površine i pričvrstite ga sa donje strane po mogućnosti paralelno sa radnom površinom.

Osim vanjskih utjecaja, do odstupanja mogu dovesti i utjecaji specifični za uređaj (npr. pad ili teški udarac). Stoga prije svakog počinjanja s radom provjerite točnost niveliranja.

Provjera točnosti kuta

Za provjeru vam je potrebna slobodna površina od cca. 10 x 5 m, na čvrstoj ravnoj podlozi.

Ako bi mjerni alat kod ispitivanja premašio maksimalno odstupanje, tada ga možete popraviti u Bosch ovlaštenom servisu.

Provjera točnosti kuta između 0° i 90° linije lasera

- Mjerni alat postavite u jedan kut mjerne površine. Uključite mjerni alat i izravnate ga tako da je 0° linija lasera položena uzduž duže stranice mjerne površine, a 90° linija lasera uzduž kraće stranice mjerne površine.

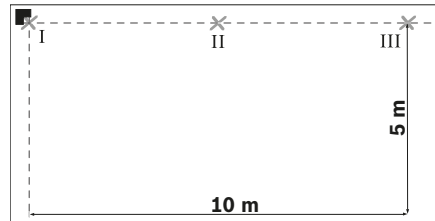

- Označite križnu točku linije lasera na podu (točka I). Označite osim toga sredinu 0° linije lasera na udaljenosti 5 m (točka II) i na udaljenosti 10 m (točka III).

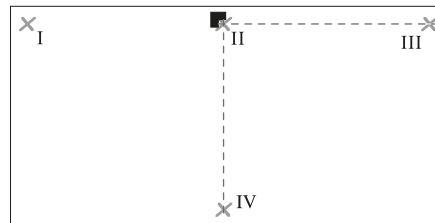

- Postavite mjerni alat (bez okretanja) na udaljenosti 5 m, tako da križna točka linije lasera udara u već označenu točku II, a 0° linija lasera prolazi kroz točku III. Označite sredinu 90° linije lasera na udaljenosti 5 m (točka IV).

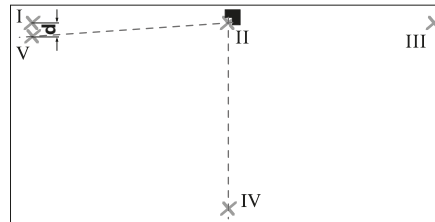

- Okrenite mjerni alat oko 90°, tako da sredina 0° linije lasera prolazi kroz točku IV. Križna točka linije lasera mora i dalje ležati na točki II.

186 | Hrvatski

- Označite sredinu 90° linije lasera na udaljenosti 5 m kao točku V, po mogućnosti pored točke I.
- Razlika **d** obje točke V i I daje stvarno odstupanje 0° linije lasera i 90° linije lasera od pravog kuta.

Na mjernoj dionici od $2 \times 5 \text{ m} = 10 \text{ m}$, maksimalno dopušteno odstupanje iznosi: $10 \text{ m} \times \pm 0,2 \text{ mm/m} = \pm 2 \text{ mm}$. Razlika **d** između točaka I i V smije iznositi max. 2 mm.

Provjera točnosti kuta između 0° i 45° linije lasera

- Mjerni alat postavite u jedan kut mjerne površine. Uključite mjerni alat i izravnate ga tako da je 0° linija lasera položena uzduž duže stranice mjerne površine, a 90° linija lasera uzduž kraće stranice mjerne površine.

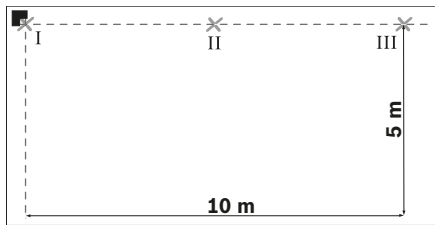

- Označite križnu točku linije lasera na podu (točka I). Označite osim toga sredinu 0° linije lasera na udaljenosti 5 m (točka II) i na udaljenosti 10 m (točka III).

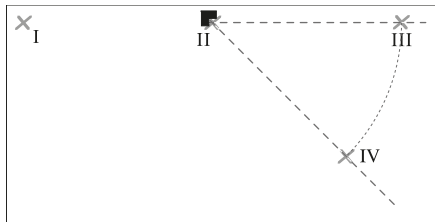

- Postavite mjerni alat (bez okretanja) na udaljenosti 5 m, tako da križna točka linije lasera udara u već označenu točku II, a 0° linija lasera prolazi kroz točku III. Označite 45° liniju lasera na udaljenosti 5 m (točka IV).

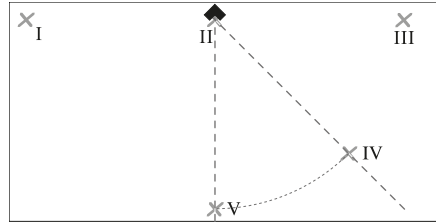

- Okrenite mjerni alat oko 45° , tako da sredina 0° linije lasera prolazi kroz točku IV. Križna točka linija lasera mora i dalje ležati na točki II. Označite 45° liniju lasera na udaljenosti 5 m kao točku V.

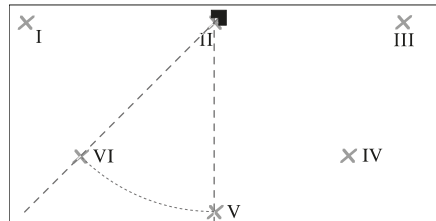

- Okrenite mjerni alat oko 45° , tako da sredina 0° linije lasera prolazi kroz točku V. Križna točka linija lasera mora i dalje ležati na točki II. Označite 45° liniju lasera na udaljenosti 5 m kao točku VI.

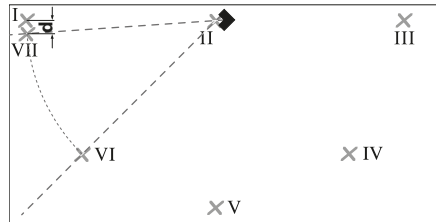

- Okrenite mjerni alat oko 45° , tako da sredina 0° linije lasera prolazi kroz točku VI. Križna točka linija lasera mora i dalje ležati na točki II.
- Označite sredinu 45° linije lasera na udaljenosti 5 m kao točku VII, po mogućnosti pored točke I.

- Razlika **d** obje točke VII i I daje stvarno odstupanje 0° linije lasera i 45° linije lasera od pravog kuta.

Na mjernoj dionici od 4 x 5 m = 20 m, maksimalno dopušteno odstupanje iznosi: 20 m x ± 0,4 mm/m* = ± 8 mm. Razlika **d** između točaka I i VII prema tome smije iznositi max. 8 mm.

* Vrijednost ± 0,4 mm/m dobije se iz točnosti kuta ± 0,2 mm/m, uračunavši moguću nesigurnost kod okretanja od 0,2 mm/m.

Upute za rad

- **Postavite mjerni alat uvijek planarno na pod, odnosno pričvrstite ga planarno na zid.** Kut je kod neravnog postavljanja odnosno pričvršćenja manji od 45° odnosno 90°.
- **Za označavanje koristite samo uvijek središte linije lasera.** Širina linije lasera mijenja se sa udaljenošću.
- **Nikada ne koristite linije lasera koje u svrhu izravnavanja na zid baca mjerni alat koji se nalazi na podu.** Mjerni alat nije samonivelacijski, linija na zidu je zbog toga izobličena.
- **Referentna točka za izravnavanje keramičkih pločica je sjecište P linije lasera neposredno ispred mjernog alata. Da bi se prenio kut, mjerni alat se na ovom sjecištu mora okrenuti, vidjeti sliku F.**
- **Postavite mjerni alat samo na čistu ploču za izravnavanje 10.** Neravna, zaprljana površina ploče za izravnavanje ne dopušta da mjerni alat stoji planarno i može iskriviti rezultate mjerenja.

Radovi sa pločom za izravnavanje (vidjeti slike D – E)

Pomoću ploče za izravnavanje **10** možete mjerni alat postaviti i na neravan ili klimavi pod.

Ploča za izravnavanje **10** je isto tako prikladna kao zidni držač za mjerni alat. Ploču za izravnavanje pričvrstite sigurno da ne klizi, na neki zid ili kosu površinu, npr. sa običnim vijcima. Za planarno postavljanje ploče za izravnavanje na površinu koristite libelu.

pozicioniranje mjernog alata na ploči za izravnavanje:

Mjerni alat sa magnetima **4** stavite na donju stranu ploče za izravnavanje **10**. Mreža linija na gornjoj strani ploče za izravnavanje pomaže kod točnog pozicioniranja mjernog alata. Za prijenos sa 90° odnosno 45° kutova položite ploču za izravnavanje na referentni rub ili na izbočenje zida i

mjerni alat postavite kako je prikazano na gornjoj strani ploče za izravnavanje.

Radovi sa laserskom ciljnom pločom/stropnom mjernom pločom (vidjeti sliku A)

Laserska ciljna ploča **9** ili stropna mjerna ploča **14** poboljšava vidljivost laserske zrake kod nepovoljnih uvjeta i većih udaljenosti.

Reflektirajuća polovica laserske ciljne ploče **9** poboljšava vidljivost linije lasera, a kroz prozirnu polovicu linija lasera je vidljiva i sa stražnje strane laserske ciljne ploče.

Stropna mjerna ploča **14** (pribor) može se isto tako koristiti za pokazivanje linija lasera. Kao i laserska ciljna ploča, ona raspolaže sa jednom reflektirajućom i jednom prozirnopolovicom.

Naočale za gledanje lasera (pribor)

Naočale za gledanje lasera filtriraju okolno svjetlo. Zbog toga se crveno svjetlo lasera za oči pojavljuje kao svjetlije.

- **Naočale za gledanje lasera ne koristite kao zaštitne naočale.** Naočale za gledanje lasera služe za bolje prepoznavanje laserske zrake, međutim one ne mogu zaštititi od laserskog zračenja.
- **Naočale za gledanje lasera ne koristite kao sunčane naočale ili u cestovnom prometu.** Naočale za gledanje lasera ne služe za potpunu zaštitu od ultraljubičastih zraka i smanjuju sposobnost za razlikovanje boja.

Radni primjeri

Provjera pravog kuta (vidjeti sliku A)

Stavite mjerni alat u jedan kut prostorije i pozicionirajte ga tako da je 0° linija lasera položena paralelno sa referentnom linijom (npr. zidom). Izmjerite razmak između linije lasera i referentne linije, izravno na mjernom alatu i na mogućnosti većem razmaku od mjernog alata. Izravnajte mjerni alat tako da oba razmaka budu jednaka.

Nakon toga izmjerite na najmanje dvije različite točke razmake između 90° linije lasera i zida. Ako su razmaci na 90° liniji lasera jednaki, znači da su zidovi pod pravim kutom.

Polaganje sa kvadratnim uzorkom pločica (vidjeti sliku B)

Postavite mjerni alat u jedan kut prostorije, tako da je 0° linija lasera položena paralelno sa zidom. Stavite prvu

188 | Hrvatski

kvadratnu keramičku pločicu na sjecište 0° i 90° linije lasera.

Polaganje u dijagonalnom uzorku (vidjeti sliku C)

Postavite mjerni alat tako da 45° linija lasera označava dijagonalnu rešku keramičke pločice.

Lijepljenje keramičkih pločica u kuhinji (vidjeti sliku D)

Odredite najprije visinu na kojoj treba započeti prvi red pločica. Pričvrstite mjerni alat sa pločom za izravnavanje **10** okomito na zid, tako da 90° linija lasera pokazuje donji rub prvog reda pločica.

Lijepljenje pločica počevši od ruba (vidjeti sliku E)

Stavite mjerni alat na ploču za izravnavanje **10** na rub, i to tako da bočni izrez **11** ploče za izravnavanje naliježe izravno na rub. 0° linija lasera treba biti položena paralelno sa jednim rubom. 90° linija lasera sada označava donji red pločica.

Održavanje i servisiranje**Održavanje i čišćenje**

Mjerni alat spremite i transportirajte samo u za to isporučenoj zaštitnoj torbici.

Mjerni alat održavajte uvijek čistim.

Ne uranjajte mjerni alat u vodu ili u druge tekućine.

Prljavštinu obrišite vlažnom, mekom krpom. U tu svrhu ne koristite nikakva sredstva za čišćenje i otapala.

Posebno redovito čistite površine na izlaznom otvoru lasera i kod toga pazite na vlakanca.

Ako bi mjerni alat unatoč brižljivih postupaka izrade i ispitivanja ipak prestao raditi, popravak treba prepustiti ovlaštenom servisu za Bosch električne alate. Ne otvarajte sami mjerni alat.

Kod svih povratnih upita i naručivanja rezervnih dijelova, molimo neizostavno navedite 10-znamenasti kataloški broj sa tipske pločice mjernog alata.

U slučaju popravka pošaljite mjerni alat u zaštitnoj torbici **12**.

Servisiranje i savjetovanje o primjeni

Ovlašteni servis će odgovoriti na vaša pitanja o popravcima i održavanju vašeg proizvoda te o rezervnim dijelovima. Povećane crteže i informacije o rezervnim dijelovima možete naći na adresi:

www.bosch-pt.com

Bosch tim za savjetovanje o primjeni rado će vam pomoći odgovorom na pitanja o našim proizvodima i priboru.

Za slučaj povratnih upita ili naručivanja rezervnih dijelova, molimo vas neizostavno navedite 10-znamenasti kataloški broj sa tipske pločice proizvoda.

Hrvatski

Robert Bosch d.o.o
Kneza Branimira 22
10040 Zagreb
Tel.: (01) 2958051
Fax: (01) 2958050

Zbrinjavanje

Mjerne alate, pribor i ambalažu treba dostaviti na ekološki prihvatljivo recikliranje.

Mjerni alat, aku-bateriju/baterije ne bacajte u kućni otpad!

Samo za zemlje EU:

Prema Europskim smjernicama 2012/19/EU, neuporabivi mjerni alati i prema Smjernicama 2006/66/EZ neispravne ili istrošene aku-baterije/baterije moraju se odvojeno sakupljati i dovesti na ekološki prihvatljivo recikliranje.

Zadržavamo pravo na promjene.

Eesti

Ohutusnõuded



Ohutu ja täpse töö tagamiseks mõõteseadmega lugege hoolikalt läbi kõik juhised ja järgige neid. Kui mõõteseadme kasutamisel neid juhiseid ei järgita, võivad vigad saada mõõteseadmesse sisestatud kaitseseadised. Ärge katke kinni mõõteseadmel olevaid hoiatusmärgiseid. **HOIDKE NEED JUHISED HOOLIKALT ALLES JA MÕÕTESEADME EDASANDMISEL PANGE KAASA KA JUHISED.**

- ▶ Ettevaatust – siin nimetatud käsitsus- või justeerimiseseadmetest erinevate seadmete kasutamine või teiste meetodite rakendamine võib põhjustada ohtliku kiirguse tekke.
- ▶ Mõõteseadme väljastatakse hoiatussildiga (seadme jooniste leheküljel tähistatud 2).



- ▶ Kui hoiatussildi tekst on võõrkeelne, katke hoiatussilt enne seadme esmakordset kasutuselevõttu seadme tarnekomplektis sisalduva eestikeelse kleebisega.



Ärge juhtige laserkiirt inimeste ega loomade suunas ja ärge viige ka ise pilku otsese või peegelduva laserkiire suunas. Vastasel korral võite inimesi pimestada, põhjustada õnnetusi või kahjustada silmi.

- ▶ Kui laserkiir tabab silma, tuleb silmad teadlikult sulgeda ja pea laserkiire tasandilt viivitamatult vältida.

- ▶ Ärge kasutage laserkiire nähtavust parandavaid prille kaitseprillidena. Prillid muudavad laserkiire paremini nähtavaks, kuid ei kaitse laserkiirguse eest.
- ▶ Ärge kasutage laserkiire nähtavust parandavaid prille päikseprillide ega kaitseprillidena mootorsõidukit juhtides. Laserkiire nähtavust parandavad prillid ei anna täielikku kaitset UV-kiirguse eest ja vähendavad värvide eristamise võimet.
- ▶ Ärge tehke laserseadmes mingeid muudatusi.
- ▶ Laske mõõteseadet parandada üksnes vastava ala asjatundjal, kes kasutavad originaalvaruosi. Nii tagate mõõteseadme ohutu töö.
- ▶ Ärge lubage lastel laserseadmet kasutada järelevalveta. Lapsed võivad teisi inimesi tahtmatult pimestada.
- ▶ Ärge kasutage mõõteseadet plahvatusohtlikus keskkonnas, kus leidub süttivaid vedelikke, gaase või tolmu. Mõõteseadmes võivad tekkida sädemed, mille toimel võib tolmu või aur süttida.



Ärge asetage mõõteseadet ja laemõõteplaati 14 südamestimulaatorite lähedusse. Mõõteseadme alumisel küljel ja laemõõteplaadil olevad magnetid 4 tekitavad välja, mis võib mõjutada südamestimulaatorite tööd.

- ▶ Hoidke mõõteseadet ja laemõõteplaati 14 eemal magnetilistest andmekandjatest ja magneti suhtes tundlikest seadmetest. Mõõteseadme alumisel küljel ja laemõõteplaadil olevad magnetid 4 võivad andmed pöördumatult hävitada.

Seadme ja selle funktsioonide kirjeldus

Voltige lahti kasutusjuhendi ümbris seadme joonistega ja jätke see kasutusjuhendi lugemise ajaks avatuks.

Nõuetekohane kasutus

Mõõteseadme on ette nähtud täisnurkade määramiseks ja kontrollimiseks ning keraamiliste plaatide rihkimiseks 45° ja 90° all.

190 | Eesti

Seadme osad

Seadme osade numeratsiooni aluseks on jooniste leheküljel toodud numbrid.

- 1 Laserkiire väljumisava
- 2 Laseri hoiatussilt
- 3 Lülit (sisse/välja)
- 4 Magnetid
- 5 Seerianumber
- 6 Patareikorpuse kaas
- 7 Patareikorpuse kaane lukustus
- 8 Patarei madala pinge sümbol
- 9 Laserkiire sihttahvel
- 10 Rihtimisplaat
- 11 Rihtimisplaadi väljalõige
- 12 Kaitsekott
- 13 Laserkiire nähtavust parandavad prillid*
- 14 Laemööteplaat*

***Tarnekomplekt ei sisalda kõiki kasutusjuhendis olevatel joonistel kujutatud või kasutusjuhendis nimetatud lisatarvikuid. Lisatarvikute täieliku loetelu leiate meie lisatarvikute kataloogist.**

Tehnilised andmed

Keraamiliste plaatide laser	GTL 3
Tootenumber	3 601 K15 200
Tööpiirkond (laserkiire sihttahvli või laemööteplaadiga)	20 m ¹)
Nurgatäpsus	± 0,2 mm/m ²)
Töötemperatuur	- 10 °C ... + 50 °C
Hoiutemperatuur	- 20 °C ... + 70 °C
Suhteline õhuniiskus max.	90 %
Laseri klass	2
Laseri tüüp	635 nm, < 1 mW
C ₆	1

1) Ebasoodsad keskkonningimused (nt otsene päikese kiirgus) võivad tööpiirkonda kitsendada.

2) Nurgatäpsus 45°-laserkiire ja 90°-laserkiire vahel on max ± 0,4 mm/m.

Oma mooteseadet saate identifitseerida andmesildil oleva seeria numbriga **5** järgi.

Keraamiliste plaatide laser

GTL 3

Patareid	4 x 1,5 V LRR6 (AA)
Tööaeg	
- 2 laserkiirega	18 h
- 3 laserkiirega	12 h
Automaatne väljalülitus ca	30 min
Kaal EPTA-Procedure 01:2014 järgi	0,44 kg
Möötmepikkus	156 x 102 x 98 mm
Kaitseaste	IP 54 (tolmu- ja pritsmekindel)

1) Ebasoodsad keskkonningimused (nt otsene päikese kiirgus) võivad tööpiirkonda kitsendada.

2) Nurgatäpsus 45°-laserkiire ja 90°-laserkiire vahel on max ± 0,4 mm/m.

Oma mooteseadet saate identifitseerida andmesildil oleva seeria numbriga **5** järgi.

Montaaž**Patareide paigaldamine/vahetamine**

Mooteseadmes on soovitatav kasutada leelis-mangaan-patareisid.

Patareikorpuse kaane **6** avamiseks vajutage lukustusele **7** ja tõmmake patareikorpuse kaas lahti. Asetage patareid kohale. Jälgige seejuures patareide õiget polaarsust vastavalt patareikorpuse siseküljel toodud sümbolitele.

Kui patarei madala pinge sümbol **8** vilgub, on patareid tühenemas. Mooteseadet saab pärast esmakordset vilkumist kasutada veel ca 2 tundi.

Kui patarei madala pinge sümbol **8** põleb pideva tulega, ei saa mootimisi enam teha. Mooteseade lülitub mõne hetke pärast automaatselt välja.

Vahetage alati välja kõik patareid ühekorraga. Kasutage üksnes ühe tootja ja ühesuguse mahtuvusega patareisid.

► **Kui Te mooteseadet pikemat aega ei kasuta, võtke patareid seadmeist välja.** Patareid võivad pikema seismisel korrodeeruda või iseeneslikult tüheneda.

Kasutamine

Kasutuselevõtt

- ▶ **Kaitske mõõteseadet niiskuse ja otsese päikese-kiirguse eest.**
- ▶ **Ärge hoidke mõõteseadet väga kõrgetel ja väga madalatel temperatuuridel, samuti vältige temperatuurikõikumisi.** Ärge jätke seadet näiteks pikemaks ajaks autosse. Suuremate temperatuurikõikumiste korral laske mõõteseadmel enne kasutuselevõttu keskkonna temperatuuriga kohaneda. Äärmuslikel temperatuuridel ja temperatuurikõikumiste korral võib seadme mõõtetäpsus väheneda.
- ▶ **Kaitske mõõteseadet tugevate löökide ja kukkumiste eest.** Seadme kahjustamise tagajärjel võivad mõõtmised muutuda ebatäpseteks. Seadme kontrollimiseks pärast tugevat lööki või kukkumist võrreldge laserjoont või loodikiiri mõne kindla horisontaalse või vertikaalse võrdlusjoonega või kontrollitud loodipunktidega.

Sisse-/väljalülitus

Mõõteseadme **sisselülitamiseks** vajutage üks kord lülitile (sisse/välja) **3**. Mõõteseadet saadab kohe pärast sisselülitamist välja kolm laserkiirt 0°, 45° ja 90° laserkiirte väljumisavaldast **1**, lisaks sellele süttib patarei sümbol **8** 3 sekundiks.

- ▶ **Ärge suunake laserkiirt inimeste ega loomade peale ning ärge vaadake laserkiire poole ka mitte suurema vahemaa tagant.**

Teistkordsel vajutamisel lülitile (sisse/välja) **3** lülitub mõõteseadet 3-kiireliselt režiimilt 2-kiirelisele režiimile: Näha on veel vaid 0°- ja 90°-laserkiir.

Mõõteseadme **väljalülitamiseks** vajutage lülitile (sisse/välja) **3** kolmandat korda.

Automaatse väljalülituse funktsiooni väljalülitamine

Mõõteseadet lülitub pärast 30-minutilist tööaega automaatselt välja.

Automaatse väljalülituse funktsiooni mahavõtmiseks vajutage mõõteseadet sisselülitamisel 3 sekundi jooksul lülitile (sisse/välja) **3**. Kui automaatne väljalülitus on mahavõetud, vilguvad laserkiired pärast sisselülitamist korra.

- ▶ **Ärge jätke sisselülitatud seadet järelevalveta ja lülitage seade pärast kasutamist välja.** Laserkiir võib teisi inimesi pimestada.

Automaatse väljalülituse funktsiooni aktiveerimiseks lülitage mõõteseadet välja ja lühikese vajutamisega lülitile (sisse/välja) **3** uuesti sisse. Pärast sisselülitamist laserkiired ei vilgu.

Nurgatäpsus

Täpsust mõjutavad tegurid

Suurimat mõju avaldab ümbritseva keskkonna temperatuur. Eriti just maapinnalt (põrandalt) ülespoole kulgevad temperatuurierinevused võivad laserkiire kõrvale kallutada.

Seetõttu asetage mõõteseadet tööpinna lähedale kui võimalik ja kinnitage mõõteseadet nii, et põhi jääb tööpinna võimalikult paralleelseks.

Väliste mõjude kõrval võivad kõrvalekaldeid põhjustada ka seadmega seotud tegurid (nt kukkumised või tugevad löögid). Seepärast kontrollige nivelleerimistäpsust iga kord enne töö algust.

Nurgatäpsuse kontrollimine

Kontrollimiseks läheb vaja umbes 10 x 5 m suurust vaba, stabiilset ja siledat pinda.

Kui mõõteseadet ületab lubatud kõrvalekalde, toimetage seade Boschi mõõteseadmete volitatud parandustöökotta.

0°- ja 90°-laserkiire vahelise nurgatäpsuse kontrollimine

- Asetage mõõteseadet mõõdetava ala ühte nurka. Lülitage mõõteseadet sisse ja rihtige nii, et 0°-laserkiir kulgeb piki mõõdetava ala pikemat külge ja 90°-laserkiir piki mõõdetava ala lühemat külge.

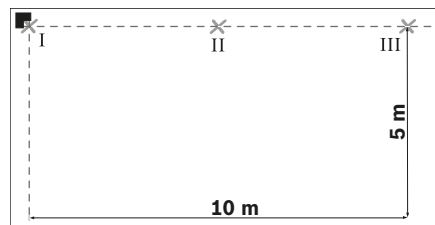

192 | Eesti

- Märkige laserjoonte keskpunkt põrandale (punkt I). Lisaks märkige 0°-laserkiire keskpunkt 5 m kaugusele (punkt II) ja 10 m kaugusele (punkt III).

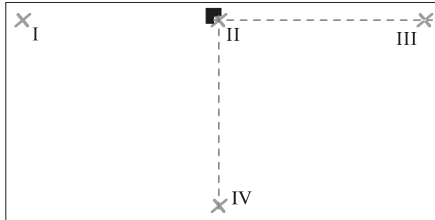

- Asetage mõõteseade (ilma et seda pööraksite) 5 m kaugusele nii, et laserkiirte ristumispunkt ühtiks juba märgitud punktiga II ja et 0°-laserkiir läbiks punkti III. Märkige 90°-laserkiire keskpunkt 5 m kaugusele (punkt IV).

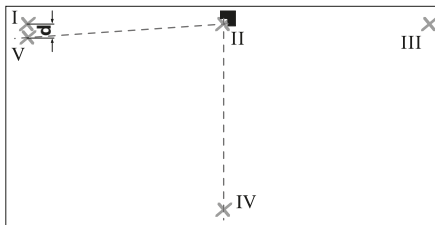

- Keerake mõõteseadet 90° nii, et 0°-laserkiire keskpunkt läbib punkti IV. Laserkiirte ristumispunkt peab endistviisi ühtima punktiga II.
- Märkige 90°-laserkiire keskpunkt 5 m kaugusele punktina V võimalikult lähedale punktile I.
- Vahe **d** kahe punkti V ja I vahel näitab 0°-laserkiire ja 90°-laserkiire tegelikku kõrvalekallet täisnurgast.

2 x 5 = 10 m kaugusel on lubatud maksimaalne kõrvalekalle: $10 \text{ m} \times \pm 0,2 \text{ mm/m} = \pm 2 \text{ mm}$.

Vahe **d** punktide I ja V vahel tohib järelkult olla maksimaalselt 2 mm.

0°- ja 45°-laserkiire vahelise nurgatäpsuse kontrollimine

- Asetage mõõteseade mõõdetava ala ühte nurka. Lülitage mõõteseade sisse ja rihtige nii, et 0°-laserkiir kulgeb

piki mõõdetava ala pikemat külge ja 90°-laserkiir piki mõõdetava ala lühemat külge.

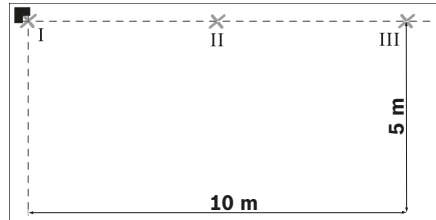

- Märkige laserjoonte keskpunkt põrandale (punkt I). Lisaks märkige 0°-laserkiire keskpunkt 5 m kaugusele (punkt II) ja 10 m kaugusele (punkt III).

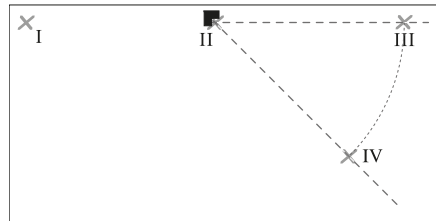

- Asetage mõõteseade (ilma et seda pööraksite) 5 m kaugusele nii, et laserkiirte ristumispunkt ühtiks juba märgitud punktiga II ja et 0°-laserkiir läbiks punkti III. Märkige 45°-laserkiir 5 m kaugusele (punkt IV).

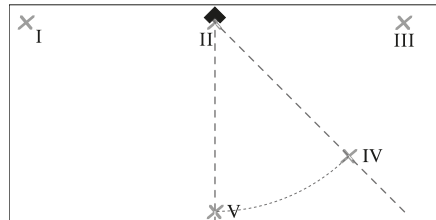

- Keerake mõõteseadet 45° nii, et 0°-laserkiire keskpunkt läbib punkti IV. Laserkiirte ristumispunkt peab endistviisi ühtima punktiga II. Märkige 45°-laserkiir 5 m kaugusele (punkt V).

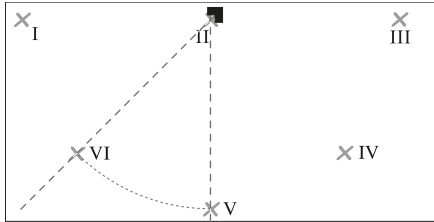

- Keerake mõõteseadet 45° nii, et 0°-laserkiire keskpunkt läbib punkti V.
Laserkiirte ristumispunkt peab endistviisi ühtima punktiga II.
Märkige 45°-laserkiir 5 m kaugusele (punkt VI).

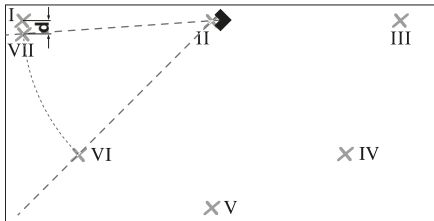

- Keerake mõõteseadet 45° nii, et 0°-laserkiire keskpunkt läbib punkti VI.
Laserkiirte ristumispunkt peab endistviisi ühtima punktiga II.
- Märkige 45°-laserkiire keskpunkt 5 m kaugusele punktina VII võimalikult lähedale punktile I.
- Vahe **d** kahe punkti VII ja I vahel näitab 0°-laserkiire ja 45°-laserkiire tegelikku kõrvalekallet.

Mõõtealal 4 x 5 m = 20 m on maksimaalne lubatud kõrvalekalle: $20 \text{ m} \times \pm 0,4 \text{ mm/m}^* = \pm 8 \text{ mm}$.

Vahe **d** punktide I ja VII vahel tohib järelikult olla maksimaalselt 8 mm.

* Väärtus $\pm 0,4 \text{ mm/m}$ tuleneb nurgatäpsusest $\pm 0,2 \text{ mm/m}$, millele lisandub võimalik 0,2 mm/m määramatus keeramisel.

Tööjuhised

- ▶ **Asetage mõõteseadet nii, et see on loodis, pörandale või kinnitage seinale.** Kui seade asub pinnal kaldu, on nurk väiksem kui 45° või 90°.

- ▶ **Märgistamiseks kasutage alati ainult laserjoone keskpunkti.** Laserjoone laius muutub kauguse muutudes.
- ▶ **Ärge kunagi kasutage väljarihitumiseks laserkiiri, mida pörandal seisev mõõteseadet seinale projitseerib.** Mõõteseadet ei ole isenivelleeruv, seinale projitseeritud kiir ei ole seetõttu täpne.
- ▶ **Keraamiliste plaatide väljarihitumise lähtepunkt on laserkiirte lõikepunkt P otse mõõteseadme ees. Nurga ülekandmiseks tuleb mõõteseadet selles lõikepunktis keerata, vt joonist F.**
- ▶ **Asetage mõõteseadet puhtale rihtimisplaadile 10.** Kui rihtimisplaat on ebatasane ja määratud, ei ole mõõteseadet õiges asendis ja mõõtetulemused võivad osutuda valeks.

Töö rihtimisplaadiga (vt jooniseid D – E)

Rihtimisplaadi **10** abil saate asetada mõõteseadet korrektselt ka ebatasasele või pehmele pinnale.

Rihtimisplaat **10** sobib ka mõõteseadet seinakinnituskiseks. Kinnitage rihtimisplaat tugevasti seinale või diagonaalpinnale näiteks (standardsete) kruvidega. Rihtimisplaadi korrektseks paigaldamiseks kasutage vesiloodi.

Mõõteseadet positsioneerimine rihtimisplaadil: Asetage mõõteseadet magnetitega **4** rihtimisplaadi **10** alumise külje külge. Rihtimisplaadi peal olev joonte võrgustik aitab seada mõõteseadet õigesse asendisse. 90°- või 45°-nurga ülekandmiseks asetage rihtimisplaat vastu võrdluseks kasutatavat serva või eendit ning asetage mõõteseadet kohale nii, nagu näidatud rihtimisplaadi ülemisel küljel.

Töö laserkiire sihttahvli/laemõõteplaadiga (vt joonist A)

Laserkiire sihttahvel **9** või laemõõteplaat **14** parandab laserkiire nähtavust ebasoodsates oludes ja suurte vahekauguste korral.

Laserkiire sihttahvli **9** peegeldav pool parandab laserkiire nähtavust, läbi läbipaistva poole on laserkiir nähtav ka laserkiire sihttahvli tagant.

Laemõõteplaati **14** (lisatarvik) saab samuti kasutada laserkiirte kuvamiseks. Nagu laserkiire sihttahvil nii on ka laemõõteplaadil üks peegeldav ja üks läbipaistev pool.

194 | Eesti

Laserkiire nähtavust parandavad prillid (lisatarvik)

Laserkiire nähtavust parandavad prillid elimineerivad ümbritseva valguse. Tänu sellele võtab silm laserkiire puhanast valgust paremini vastu.

- ▶ **Ärge kasutage laserkiire nähtavust parandavaid prille kaitseprillidena.** Prillid muudavad laserkiire paremini nähtavaks, kuid ei kaitse laserkiirguse eest.
- ▶ **Ärge kasutage laserkiire nähtavust parandavaid prille päikseprillide ega kaitseprillidena mootorsõidukit juhtides.** Laserkiire nähtavust parandavad prillid ei anna täielikku kaitset UV-kiirguse eest ja vähendavad värvide eristamise võimet.

Kasutusnäited**Täisnurkade kontrollimine (vt joonist A)**

Asetage mõõteseadet ruumi ühte nurka ja seadke see nii, et 0°-laserkiir kulgeks paralleelselt võrdlusjoonega (nt seinaga). Mõõtte laserkiire ja võrdlusjoone vaheline kaugus vahetult seadme juures ja seadmest võimalikult kaugel. Rihtige mõõteseadet välja nii, et mõlemad vahekaugused on ühesuursed.

Seejärel mõõtte vähemalt kahes eri punktis vahemaa 90°-laserkiire ja seina vahel. Kui vahekaugused on 90°-laserkiire juures võrdsed, on seinad teineteise suhtes täisnurga all.

Plaatide paigaldamine ruudukujuliselt (vt joonist B)

Asetage mõõteseadet ühte nurka nii, et 0°-laserkiir kulgeb seinaga paralleelselt. Asetage esimene ruudukujuline plaat 0°- ja 90°-laserkiire ristumispunkti.

Plaatide paigaldamine diagonaalselt (vt joonist C)

Asetage mõõteseadet nii, et 45°-laserkiir märgistab diagonaalset vuuki.

Köögimööbli vahele jääva pinna plaatimine (vt joonist D)

Tehke kõigepealt kindlaks esimese plaadirea kõrgus. Kinnitage mõõteseadet rihtimisplaadiga **10** vertikaalselt seinalle nii, et 90°-laserkiir näitab esimese plaadirea alumist serva.

Plaatimine servast alates (vt joonist E)

Asetage mõõteseadet rihtimisplaadil **10** serva äärde ja niimelt nii, et rihtimisplaadi külmine väljalõige **11** jääb otse

vastu serva. 0°-laserkiir peaks kulgema servaga paralleelselt. 90°-laserkiir märgib nüüd alumist plaadirida.

Hooldus ja teenindus**Hooldus ja puhastus**

Hoidke ja transportige seadet üksnes komplekti kuuluvas kaitsekotis.

Hoidke mõõteseadet alati puhas.

Ärge kastke mõõteseadet vette ega teistesse vedelikesse. Pühkige seade puhtaks niiske, pehme lapiga. Ärge kasutage puhastusvahendeid ega lahusteid.

Puhastage regulaarselt laseri väljumisava ümber olevat pinda ja eemaldage ebemed.

Mõõteseadet on hoolikalt valmistatud ja testitud. Kui seadest hoolimata rikki läheb, tuleb see lasta parandada Boschi elektriliste tööriistade volitatud remonditöökojas. Ärge avage mõõteseadet ise.

Järelepärimiste esitamisel ja tagavaraosade tellimisel näidake kindlasti ära seadme andmesildil olev 10-kohaline tootenumber.

Parandustöökohta toimetamisel asetage seade kaitsekotti **12**.

Klienditeenindus ja müügijärgne nõustamine

Klienditeeninduses vastatakse toote paranduse ja hoolduse ning varuosade kohta esitatud küsimustele. Joonisest ja teabe varuosade kohta leiate ka veebisaidilt:

www.bosch-pt.com

Boschi nõustajad osutavad Teile toodete ja tarvikute küsimustes meeleldi abi.

Päringute esitamisel ja varuosade tellimisel näidake kindlasti ära seadme andmesildil olev 10-kohaline tootenumber.

Eesti Vabariik

Mercantile Group AS

Boschi elektriliste käsitööriistade remont ja hooldus

Pärnu mnt. 549

76401 Saue vald, Laagri

Tel.: 6549 568

Faks: 679 1129

Kasutuskõlmatuks muutunud seadmete kāitlus

Mōōtēseadmed, lisatarvikud ja pakendid tuleks keskkonnasāāstlikult ringlusse vōtta.

Ārge kāidelge mōōtēseadmeid ja akusid/patareisid koos olmejāātmetega!

Ūksnes EL liikmesriikidele:



Vastavalt Euroopa Liidu direktiivile 2012/19/EL elektri- ja elektroonika-seadmete jāātmete kohta ja vastavalt direktiivile 2006/66/EŪ tuleb kasutusressursi ammandanud mōōtēseadmed ja defektsed vōi kasutusressursi ammandanud akud/patareisid eraldi kokku koguda ja keskkonnasāāstlikult korduskasutada.

Tootja jātāb endale ōiguse muudatuste tegemiseks.

Latviešu

Drošības noteikumi



Lai varētu droši un netraucēti strādāt ar mērinstrumentu, rūpīgi izlasiet un ievērojiet visus šeit sniegtos norādījumus. Ja mērinstruments netiek lietots atbilstoši šeit sniegtajiem norādījumiem, var

tikt nelabvēlīgi ietekmētas mērinstrumentā esošās aizsargfunkcijas. Parūpējieties, lai brīdinošās uzlīmes uz mērinstrumenta vienmēr būtu labi salasāmas. PĒC IZLASĪŠANAS SAGLABĀJIET ŠOS NORĀDĪJUMUS UN MĒRINSTRUMENTA TĀLĀKNODOŠANAS GADĪJUMĀ NODODIET TOS JAUNAJAM LIETOTĀJAM KOPĀ AR MĒRINSTRUMENTU.

- ▶ Ievēribai! Veicot citas, nekā lietošanas pamācībā aprakstītās apkalpošanas vai regulēšanas operācijas vai rīkojoties ar mērinstrumentu lietošanas pamācībā neparedzētā veidā, lietotājs var saņemt veselībai kaitīgu starojuma devu.

- ▶ Mērinstruments tiek piegādāts kopā ar brīdinošu uzlīmi (grafiskajā lappusē parādītajā mērinstrumenta attēlā tā ir apzīmēta ar numuru 2).



- ▶ Ja brīdinošās uzlīmes teksts nav jūsu valsts valodā, tad pirms pirmās lietošanas pārlemjiet tai pāri kopā ar mērinstrumentu piegādāto uzlīmi jūsu valsts valodā.



Nevērsiet lāzera staru citu personu vai mājdzīvnieku virzienā un neskatieties tiešajā vai atstarotajā lāzera starā. Šāda rīcība var apžilbināt tuvumā esošās personas, izraisīt nelaimes gadījumus vai pat bojāt redzi.

- ▶ Ja lāzera starojums nokļūst acīs, nekavējoties aizveriet tās un pārvietojiet galvu tā, lai tā atrastos ārpus lāzera stara.
- ▶ Nelietojiet lāzera skatbrilles kā aizsargbrilles. Lāzera skatbrilles kalpo, lai uzlabotu lāzera stara redzamību, taču tās nespēj pasargāt no lāzera starojuma.
- ▶ Nelietojiet lāzera skatbrilles kā saulesbrilles un kā aizsargbrilles, vadot satiksmes līdzekļus. Lāzera skatbrilles nenodrošina pilnvērtīgu redzes aizsardzību no ultravioletā starojuma, taču pasliktina krāsu izšķirtspēju.
- ▶ Neveiciet nekādas izmaiņas ar lāzera ierīci.
- ▶ Nodrošiniet, lai mērinstrumentu remontētu tikai kvalificēts speciālists, nomainī izmantojot vienīgi oriģinālās rezerves daļas. Tas ļaus saglabāt vajadzīgo darba drošības līmeni, strādājot ar mērinstrumentu.
- ▶ Neļaujiet bērniem lietot lāzera mērinstrumentu bez uzraudzības. Viņi var nejauši apžilbināt citas personas.

196 | Latviešu

- **Nestrādājiet ar mērinstrumentu sprādzienbīstamās vietās, kur atrodas viegli degoši šķidrumi, gāzes vai putekļi.** Mērinstrumentā var rasties dzirksteles, kas var izraisīt putekļu vai tvaiku aizdegšanos.



Netuviniet mērinstrumentu un griestu mērplāksni 14 sirds stimulatoriem.

Mērinstrumenta apakšpusē izvietoti magnēti 4 un magnēti uz griestu mērplāksnes rada magnētisko lauku, kas var ietekmēt sirds stimulatoru funkcijas.

- **Netuviniet mērinstrumentu un griestu mērplāksni 14 magnētiskajiem datu nesējiem un ierīcēm, kuru darbību ietekmē magnētiskais lauks.** Mērinstrumenta apakšpusē izvietoto magnētu 4 un griestu mērplāksnes magnētu iedarbība var izraisīt neatgriezeniskus informācijas zudumus.

Izstrādājuma un tā darbības apraksts

Atveriet atlokāmo lapu ar mērinstrumenta attēlu un turiet to atvērtu visu laiku, kamēr tiek lasīta lietošanas pamācība.

Pielietojums

Mērinstruments ir paredzēts taisnu leņķu iezīmēšanai un pārbaudei, kā arī fližu izlīdzināšanai 45° un 90° leņķī.

Attēlotās sastāvdaļas

Attēloto sastāvdaļu numerācija sakrīt ar numuriem mērinstrumenta attēlā, kas sniegts grafiskajā lappusē.

- 1 Lāzera stara izvadlūka
- 2 Brīdinošā uzlīme
- 3 Ieslēgšanas/izslēgšanas taustiņš
- 4 Magnēti
- 5 Sērijas numurs
- 6 Bateriju nodalījuma vāciņš
- 7 Baterijas nodalījuma vāciņa fiksators
- 8 Bateriju indikators
- 9 Lāzera mērķplāksne
- 10 Izlīdzinošā plāksne
- 11 Izlīdzinošās plāksnes ierobe

- 12 Aizsargsoma
- 13 Lāzera skatbrilles*
- 14 Griestu mērplāksne*

*Šeit attēlotie vai aprakstītie piederumi neietilpst standarta piegādes komplektā. Pilns pārskats par izstrādājuma piederumiem ir sniegts mūsu piederumu katalogā.

Tehniskie parametri

Lāzers flīzēšanai	GTL 3
Izstrādājuma numurs	3 601 K15 200
Darbības tūlums (ar mērķplāksni vai griestu mērplāksni)	20 m ¹⁾
Leņķa precizitāte	± 0,2 mm/m ²⁾
Darba temperatūra	- 10 °C ... + 50 °C
Uzglabāšanas temperatūra	- 20 °C ... + 70 °C
Maks. relatīvais gaisa mitrums	90 %
Lāzera klase	2
Lāzera starojums	635 nm, < 1 mW
C ₆	1
Baterijas	4 x 1,5 V LR6 (AA)
Darbības ilgums	
– ar 2 lāzera stariem	18 st.
– ar 3 lāzera stariem	12 st.
Automātiska izslēgšanās pēc apt.	30 min.
Svars atbilstoši EPTA-Procedure 01:2014	0,44 kg
Izmēri	156 x 102 x 98 mm
Aizsardzības tips	IP 54 (aizsargāts pret lietu un ūdens šļakatām)
1) Nelabvēlīgos darba apstākļos (piemēram, tiešos saules staros) darbības tūlums samazinās.	
2) Leņķa precizitāte starp 45° lāzera staru un 90° lāzera staru sasniedz ± 0,4 mm/m.	
Mērinstrumenta viennozīmīgai identifikācijai kalpo sērijas numurs 5, kas atrodams uz marķējuma plāksnītes.	

Montāža

Bateriju ievietošana/nomaiņa

Mērinstrumenta darbināšanai ieteicams izmantot sārma-mangāna baterijas.

Lai atvērtu bateriju nodalījuma vāciņu **6**, nospiediet fiksatoru **7** un paceliet vāciņu. Ievietojiet baterijas nodalījumā. Ievērojiet pareizu pievienošanas polaritāti, kas attēlota bateriju nodalījuma iekšpusē.

Bateriju indikatora **8** mirgošana norāda, ka baterijas ir nolietojušās. Pēc mirgošanas sākuma mērinstruments spēj darboties vēl aptuveni 2 stundas.

Ja bateriju indikators **8** iedegas pastāvīgi, mērījumi vairs nav iespējami. Šādā gadījumā mērinstruments pēc īsa brīža automātiski izslēdzas.

Vienlaicīgi nomainiet visas nolietotās baterijas. Nomaiņai izmantojiet vienā firmā ražotas baterijas ar vienādu ietilpību.

- ▶ **Ja mērinstruments ilgāku laiku netiek lietots, izņemiet no tā baterijas.** Ilgstoši uzglabājot mērinstrumentu, tajā ievietotās baterijas var korodēt un izlādēties.

Lietošana

Uzsākot lietošanu

- ▶ **Sargājiet mērinstrumentu no mitruma un saules staru tiešas iedarbības.**
- ▶ **Nepakļaujiet instrumentu ļoti augstas vai ļoti zemas temperatūras iedarbībai un straujām temperatūras izmaiņām.** Piemēram, neatstājiet mērinstrumentu uz ilgāku laiku automašīnā. Pie straujām temperatūras izmaiņām vispirms nogaidiet, līdz izlīdzinās temperatūras starpība, un tikai pēc tam uzsāciet mērinstrumenta lietošanu. Ekstremālu temperatūras vērtību vai strauju temperatūras izmaiņu iedarbība uz mērinstrumentu var nelabvēlīgi ietekmēt tā precizitāti.
- ▶ **Nepieļaujiet stipru triecienu iedarbošanos uz mērinstrumentu vai tā krišanu.** Bojājumi mērinstrumentā var nelabvēlīgi ietekmēt tā darbības precizitāti. Pēc stipra trieciena pa mērinstrumentu vai tā krišanas pārbaudiet mērinstrumenta precizitāti, savietojot lāzera

staru projicētās līnijas un vertikālos starus ar kādu zīnāmu horizontālu vai vertikālu atskaites līniju vai projekcijas punktu.

Ieslēgšana un izslēgšana

Lai **ieslēgtu** mērinstrumentu, īslaicīgi nospiediet tā ieslēdzēja taustiņu **3**. Tūlīt pēc ieslēgšanas mērinstruments izstaro trīs lāzera starus ar vērsuma leņķi 0°, 45° un 90° no izvadielēm **1**, un uz 3 sekundēm iedegas bateriju indikators **8**.

- ▶ **Nevērsiet lāzera staru citu personu vai mājdzīvnieku virzienā un neskatieties lāzera starā pat no liela attāluma.**

Otrreiz nospiežot ieslēdzēja taustiņu **3**, mērinstruments no 3-staru režīma pārslēdzas darbam 2-staru režīmā. Šajā režīmā tiek izstaroti tikai lāzera stari ar vērsuma leņķi 0° un 90°.

Lai **izslēgtu** mērinstrumentu, trešo reizi nospiediet tā ieslēdzēja taustiņu **3**.

Automātiskās izslēgšanās deaktivizēšana

Pēc 30 minūšu ilgas darbības mērinstruments automātiski izslēdzas.

Lai deaktivētu automātiskās izslēgšanās funkciju, mērinstrumenta ieslēgšanas laikā turiet nospiestu tā ieslēdzēja taustiņu **3** 3 sekundes. Ja automātiskās izslēgšanās funkcija ir deaktivēta, pēc mērinstrumenta ieslēgšanas tā izstarotie lāzera stari īsu brīdi mirgo.

- ▶ **Neatstājiet ieslēgtu mērinstrumentu bez uzraudzības un pēc lietošanas to izslēdziet.** Lāzera stari var apžilbināt citas tuvumā esošās personas.

Lai aktivētu automātiskās izslēgšanās funkciju, izslēdziet un no jauna ieslēdziet mērinstrumentu, īslaicīgi nospiežot tā ieslēdzēja taustiņu **3**. Šādā gadījumā pēc mērinstrumenta ieslēgšanas tā izstarotie lāzera stari nemirgo.

Leņķa precizitāte

Faktori, kas ietekmē precizitāti

Lāzera stara līmeņa precizitāti visstiprāk ietekmē apkārtējās vides temperatūra. Ievērojama stara nolieci izsauc augšupvērstais temperatūras gradients, kas veidojas zemes tuvumā.

198 | Latviešu

Tāpēc novietojiet mērinstrumentu pēc iespējas tuvāk darba virsmai un nostipriniet to tā, lai mērinstrumenta apakšpuse būtu iespējami paralēla darba virsmai.

Papildus ārējo faktoru iedarbībai, ierīču darbību var iespaidot arī īpaši faktori (piemēram, kritieni vai spēcīgi triecieni), kas var radīt mērījumu kļūdas. Tāpēc ik reizi pirms darba uzsākšanas pārbaudiet izlīdzināšanās precizitāti.

Leņķa precizitātes pārbaude

Precizitātes pārbaudei nepieciešama brīva telpa ar izmēriem aptuveni 10 x 5 m un cietu, līdzenu pamatu.

Ja mērinstrumenta pārbaudes laikā tiek konstatēts, ka tā staru noliece pārsniedz maksimālo pieļaujamo vērtību, mērinstruments jāremontē Bosch pilnvarotā remonta darbnīcā.

Leņķa precizitātes pārbaude starp 0° un 90° lāzera staru līnijām

- Novietojiet mērinstrumentu vienā no kontrolvirsmas stūriem. Ieslēdziet mērinstrumentu un pagrieziet to tā, lai 0° lāzera stara līnija būtu vērsta gar kontrolvirsmas garāko malu, bet 90° lāzera stara līnija – gar kontrolvirsmas īsāko malu.

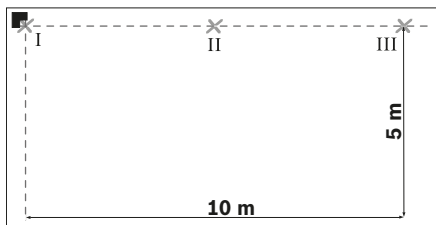

- Atzīmējiet uz grīdas abu lāzera staru līniju krustpunktu (punkts I). Bez tam atzīmējiet 0° lāzera stara viduslīnijas punktu 5 m attālumā (punkts II) un 10 m attālumā (punkts III).

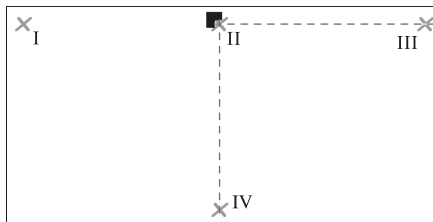

- Pārvietojiet mērinstrumentu (to nepagriezot) 5 m attālumā tā, lai lāzera staru līniju krustpunkts sakristu ar iepriekš atzīmēto punktu II un 0° lāzera stara līnija ietu caur punktu III.

Atzīmējiet 90° lāzera stara viduslīnijas punktu 5 m attālumā (punkts IV).

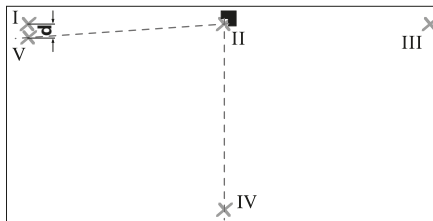

- Pagrieziet mērinstrumentu par 90° tā, lai 0° lāzera stara viduslīnija ietu caur punktu IV. Lāzera staru līniju krustpunktam joprojām jāatrodas punktā II.
- Atzīmējiet 90° lāzera stara viduslīnijas punktu 5 m attālumā kā punktu V tā, lai tas atrastos iespējami tuvāk punktam I.
- Attālums **d** starp abiem punktiem V un I ir vienāds ar 0° lāzera stara līnijas un 90° lāzera stara līnijas faktisko nolieci no taisna leņķa.

Ja mērīšanas attālums ir $2 \times 5 \text{ m} = 10 \text{ m}$, maksimālā pieļaujamā noliece ir: $10 \text{ m} \times \pm 0,2 \text{ mm/m} = \pm 2 \text{ mm}$.

Tas nozīmē, ka attālums **d** starp punktiem I un V nedrīkst pārsniegt 2 mm.

Leņķa precizitātes pārbaude starp 0° un 45° lāzera staru līnijām

- Novietojiet mērinstrumentu vienā no kontrolvirsmas stūriem. Ieslēdziet mērinstrumentu un pagrieziet to tā, lai 0° lāzera stara līnija būtu vērsta gar kontrolvirsmas garāko malu, bet 90° lāzera stara līnija – gar kontrolvirsmas īsāko malu.

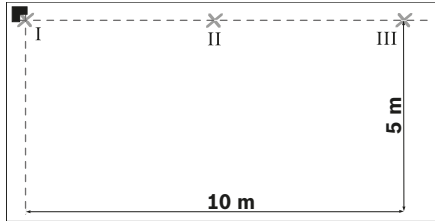

- Atzīmējiet uz grīdas abu lāzera staru līniju krustpunktu (punkts I). Bez tam atzīmējiet 0° lāzera stara viduslīnijas punktu 5 m attālumā (punkts II) un 10 m attālumā (punkts III).

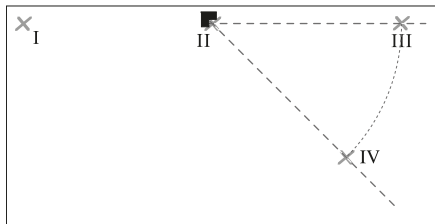

- Pārvietojiet mērinstrumentu (to nepagriezot) 5 m attālumā tā, lai lāzera staru līniju krustpunkts sakristu ar iepriekš atzīmēto punktu II un 0° lāzera stara līnija ietu caur punktu III. Atzīmējiet 45° lāzera stara līnijas atrašanās vietu 5 m attālumā (punkts IV).

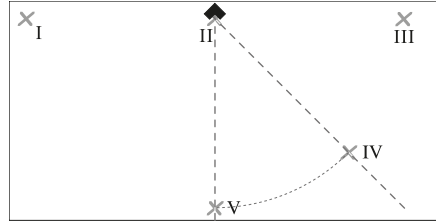

- Pagrieziet mērinstrumentu par 45° tā, lai 0° lāzera stara viduslīnija ietu caur punktu IV. Lāzera staru līniju krustpunktam joprojām jāatrodas punktā II. Atzīmējiet 45° lāzera stara līnijas atrašanās vietu 5 m attālumā kā punktu V.

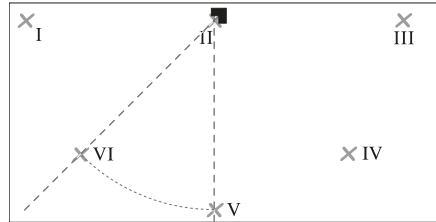

- Pagrieziet mērinstrumentu par 45° tā, lai 0° lāzera stara viduslīnija ietu caur punktu V. Lāzera staru līniju krustpunktam joprojām jāatrodas punktā II. Atzīmējiet 45° lāzera stara līnijas atrašanās vietu 5 m attālumā kā punktu VI.

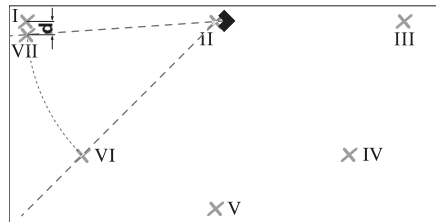

- Pagrieziet mērinstrumentu par 45° tā, lai 0° lāzera stara viduslīnija ietu caur punktu VI. Lāzera staru līniju krustpunktam joprojām jāatrodas punktā II.

200 | Latviešu

- Atzīmējiet 45° lāzera stara viduslīnijas punktu 5 m attālumā kā punktu VII tā, lai tas atrastos iespējami tuvāk punktam I.
- Attālums **d** starp abiem punktiem VII un I ir vienāds ar 0° lāzera stara līnijas un 45° lāzera stara līnijas faktisko nolieci.

Ja mērīšanas attālums ir $4 \times 5 \text{ m} = 20 \text{ m}$, maksimālā pieļaujamā noliece ir: $20 \text{ m} \times \pm 0,4 \text{ mm/m}^* = \pm 8 \text{ mm}$.

Tas nozīmē, ka attālums **d** starp punktiem I un VII nedrīkst pārsniegt 8 mm.

* Vērtību $\pm 0,4 \text{ mm/m}$ veido leņķa precizitāte $\pm 0,2 \text{ mm/m}$ kopā ar iespējamo pagriešanas kļūdu, pieņemot, ka tā ir 0,2 mm/m.

Norādījumi darbam

- **Vienmēr novietojiet mērinstrumentu līmeniski uz grīdas vai piestipriniet to plakaniski pie sienas.** Ja mērinstruments nav novietots vai piestiprināts līdzeni, tā veidoto staru leņķis var būt mazāks par 45° vai 90°.
- **Vienmēr veidojiet atzīmes uz lāzera stara viduslīnijas.** Lāzera staru veidoto līniju platums mainās atkarībā no attāluma.
- **Nekad nelietojiet izlīdzināšanai lāzera stara līnijas, ko uz sienas projicē mērinstruments, kas atrodas uz grīdas.** Mērinstruments nav apgādāts ar pašizlīdzināšanās funkciju, tāpēc uz sienas projicētās līnijas ir izkropļotas.
- **Atskaite punkts fližu izlīdzināšanai ir lāzera staru līniju krustpunkts P tieši mērinstrumenta priekšā.** Lai pārnestu leņķi, mērinstruments jāpagriež ap šo krustpunktu, kā parādīts attēlā F.
- **Novietojiet mērinstrumentu tikai uz tīras izlīdzinošās plāksnes 10.** Nelidzena un netīra izlīdzinošās plāksnes virsma neļauj mērinstrumentu novietot līmeniski un var radīt mērījumu kļūdas.

Darbs ar izlīdzinošo plāksni (attēli D–E)

Ar izlīdzinošās plāksnes **10** palīdzību mērinstrumentu var līmeniski novietot arī uz nelidzenas vai irdena materiāla grīdas.

Bez tam izlīdzinošā plāksne **10** ir izmantojama kā turētājs mērinstrumenta stiprināšanai pie sienas. Piestipriniet izlīdzinošo plāksni pie sienas vai nostipriniet to uz slīpas virsmas, piemēram, ar skrūvēm (var iegādāties tirdzniecības

vietās) tā, lai tā būtu pasargāta no izslīdēšanas. Lai izlīdzinošo plāksni nostiprinātu uz virsmas plakaniski, izmantojiet līmeņrādi.

Mērinstrumenta novietošana uz izlīdzinošās plāksnes.

Novietojiet mērinstrumentu tā, lai tās apakšpusē izvietotie magnēti **4** piespiestos izlīdzinošajai plāksnei **10**. Līniju tīkls izlīdzinošās plāksnes virspusē atvieglo mērinstrumenta precīzu novietošanu. Lai pārnestu 90° vai 45° leņķi, novietojiet izlīdzinošo plāksni pie atskaites malas vai mūra izvirzījuma un tad nostādiet mērinstrumentu tā, kā parādīts attēlā uz izlīdzinošās plāksnes.

Darbs ar lāzera mērķplāksni un griestu mērplāksni (attēls A)

Lāzera mērķplāksne **9** un griestu mērplāksne **14** ļauj uzlabot lāzera staru redzamību nelabvēlīgos darba apstākļos un lielā attālumā.

Lāzera mērķplāksnes **9** atstarojošā puse uzlabo lāzera staru līniju redzamību, bet caur tās caurspīdīgo pusi šīs līnijas ir izšķiramas arī no aizmugures.

Arī griestu mērplāksni **14** (piederums) var izmantot lāzera staru līniju indikācijai. Līdzīgi, kā lāzera mērķplāksnei, arī šai ierīcei ir atstarojošā un caurspīdīgā puse.

Lāzera skatbrilles (papildpiederums)

Lāzera skatbrīlēm piemīt īpašība aizturēt apkārtējo gaismu, kā rezultātā lāzera sarkanā gaisma liekas spilgtāka.

- **Nelietojiet lāzera skatbrilles kā aizsargbrilles.** Lāzera skatbrilles kalpo, lai uzlabotu lāzera stara redzamību, taču tās nespēj pasargāt no lāzera starojuma.
- **Nelietojiet lāzera skatbrilles kā saulesbrilles un kā aizsargbrilles, vadot satiksmes līdzekļus.** Lāzera skatbrilles nenodrošina pilnvērtīgu redzes aizsardzību no ultravioletā starojuma, taču pasliktina krāsu izšķirtspēju.

Darba operāciju piemēri**Taisna leņķa pārbaude (attēls A)**

Novietojiet mērinstrumentu vienā telpas stūrī un pagrieziet to tā, lai 0° lāzera stara līnija būtu paralēla atskaites līnijai (piemēram, sienai). Izmēriet attālumu starp lāzera staru līniju un atskaites līniju tieši pie mērinstrumenta un pēc iespējas lielākā attālumā no mērinstrumenta. Nostādiet mērinstrumentu tā, lai abas izmērītās attāluma vērtības būtu vienādas.

Tad izmēriet attālumu starp 90° lāzera stara līniju un sienu vismaz divos dažādos punktos. Ja attāluma vērtības līdz 90° lāzera stara līnijai ir vienādas, abas sienas veido taisnu leņķi.

Flizēšana, veidojot kvadrātveida flīžu rakstu (attēls B)

Novietojiet mērinstrumentu vienā stūrī tā, lai 0° lāzera stara līnija būtu paralēla kādai no sienām. Novietojiet pirmo kvadrātveida flīzi 0° un 90° lāzera staru līniju krustpunktā.

Flizēšana, veidojot diagonālu rakstu (attēls C)

Novietojiet mērinstrumentu tā, lai 45° lāzera stara līnija norādītu flīžu diagonālā salaiduma virzienu.

Virtuves stūrīša flizēšana (attēls D)

Vispirms nosakiet augstumu, kurā jāsākas pirmajai flīžu rindai. Nostipriniet mērinstrumentu kopā ar izlīdzinošo plāksni 10 perpendikulāri sienai tā, lai 90° lāzera stara līnija sakristu ar pirmās flīžu rindas augšējo malu.

Flizēšana no malas (attēls E)

Novietojiet uz izlīdzinošās plāksnes 10 nostiprināto mērinstrumentu pie malas tā, lai izlīdzinošās plāksnes sānu ierobe 11 tieši piespiestos malai. 0° lāzera stara līnijai jābūt paralēlai malai. Tad 90° lāzera stara līnija iezīmē apakšējo flīžu rindu.

Apkalpošana un apkope

Apkalpošana un tīrīšana

Uzglabāšanas un transportēšanas laikā ievietojiet mērinstrumentu kopā ar to piegādātajā aizsargsomā.

Uzturiet mērinstrumentu tīru.

Neiegremdējiet mērinstrumentu ūdenī vai citos šķidrumos.

Apslaukiet izstrādājumu ar mitru, mīkstu lupatiņu. Nelietojiet apkopei ķīmiski aktīvus tīrīšanas līdzekļus vai organiskos šķīdinātājus.

Regulāri un īpaši rūpīgi tīriet lāzera stara izvādību virsmas un sekojiet, lai uz tām neveidotos nosēdumi.

Ja, neraugoties uz augsto izgatavošanas kvalitāti un rūpīgo pēcražošanas pārbaudi, mērinstruments tomēr sabojājas, tas jāremontē Bosch pilnvarotā elektroinstrumentu remonta darbnīcā. Neatveriet mērinstrumentu saviem spēkiem.

Pieprasot konsultācijas un nomainot rezerves daļas, lūdzam noteikti norādīt 10 zīmju izstrādājuma numuru, kas atrodams uz mērinstrumenta marķējuma plāksnītes.

Nosūtīt mērinstrumentu remontam, ievietojiet to aizsargsomā 12.

Klientu konsultāciju dienests un konsultācijas par lietošanu

Klientu konsultāciju dienesta darbinieki atbildēs uz Jūsu jautājumiem par izstrādājuma remontu un apkalpošanu, kā arī par rezerves daļu iegādi. Izklājuma zīmējumus un informāciju par rezerves daļām var atrast arī interneta vietnē:

www.bosch-pt.com

Bosch klientu konsultāciju grupa centīsies Jums palīdzēt vislabākajā veidā, sniedzot atbildes uz jautājumiem par mūsu izstrādājumiem un to piederumiem.

Pieprasot konsultācijas un pasūtīt rezerves daļas, noteikti paziņojiet 10 zīmju izstrādājuma numuru, kas norādīts uz izstrādājuma marķējuma plāksnītes.

Latvijas Republika

Robert Bosch SIA
Bosch elektroinstrumentu servisa centrs
Mūkusalas ielā 97
LV-1004 Rīga
Tālr.: 67 146262
Telefakss: 67146263
E-pasts: service-pt@lv.bosch.com

Atbrīvošanās no nolietotajiem izstrādājumiem

Nolietotie mērinstrumenti, to piederumi un iesaiņojuma materiāli jāpārstrādā apkārtējai videi nekaitīgā veidā.

Neizmetiet nolietotos mērinstrumentus un akumulatorus vai baterijas sadzīves atkritumu tvērtņē!

Tikai ES valstīm



Atbilstoši Eiropas Savienības direktīvai 2012/19/ES, lietošanai nederīgie mērinstrumenti, kā arī, atbilstoši direktīvai 2006/66/EK, bojātie vai nolietotie akumulatori un baterijas jāsavāc atsevišķi un jānogādā atreizējai pārstrādei apkārtējai videi nekaitīgā veidā.

Tiesības uz izmaiņām tiek saglabātas.

202 | Lietuviškai

Lietuviškai

Saugos nuorodos



Kad su matavimo prietaisu dirbtumėte nepavojingai ir saugiai, perskaitykite visas nuorodas ir jų laikykitės. Jei matavimo prietaisas naudojamas nesilaikant pateiktų nuorodų, gali būti pakenkta matavimo prietaise integruotiems apsauginiams įtaisams. Pasirūpinkite, kad įspėjamieji ženklai ant matavimo prietaiso visada būtų įskaitomi. **IŠSAUGOKITE ŠIUOS NURODYMUS IR ATIDUOKITE JUOS KARTU SU MATAVIMO PRIETAISU, JEI PERDUODATE JĮ KITAM SAVININKUI.**

- ▶ **Atsargiai** – jei naudojami kitokie nei čia aprašyti valdymo ar justavimo įrenginiai arba taikomi kitokie metodai, spinduliavimas gali būti pavojingas.
- ▶ **Matavimo prietaisas** tiekiamas su įspėjamoju ženklu (matavimo prietaiso schemoje pažymėta numeriu 2).



- ▶ Jei įspėjamojo ženklo tekstas atspausdintas ne jūsų šalies kalba, prieš pradėdami prietaisą naudoti pirmą kartą, ant jo užklijuokite kartu su prietaisu pateiktą lipduką jūsų šalies kalba.



Nenukreipkite lazerio spindulio į žmones ar gyvūnus ir patys nežiūrėkite į tiesioginį ar atspindėtą lazerio spindulį. Lazeriniais spinduliais galite apakinti kitus žmones, sukelti nelaimingus atsitikimus arba pakenkti akims.

- ▶ Jei į akis buvo nukreipta lazerio spinduliuotė, akis reikia sąmoningai užmerkti ir nedelsiant patraukti galvą iš spindulio kelio.

- ▶ **Nenaudokite lazerio matymo akinių kaip apsauginių akinių.** Specialūs lazerio matymo akiniai padeda geriau matyti lazerio spindulį, tačiau jokiai būdu nėra skirti apsaugai nuo lazerio spindulių poveikio.
- ▶ **Nenaudokite lazerio matymo akinių vietoje apsauginių akinių nuo saulės ir nedėvėkite vairuodami.** Lazerio matymo akiniai tinkamai neapsaugo nuo ultravioletinių spindulių ir apsunkina spalvų matymą.
- ▶ **Nedarykite jokių lazerinio įtaiso pakeitimų.**
- ▶ **Matavimo prietaisą taisyti turi tik kvalifikuoti meistrai ir naudoti tik originalias atsargines dalis.** Taip bus garantuota, kad matavimo prietaisas išliks saugus naudoti.
- ▶ **Saugokite, kad vaikai be suaugusiųjų priežiūros nenaudotų lazerinio matavimo prietaiso.** Jie gali netyčia apakinti žmones.
- ▶ **Nedirbkite su matavimo prietaisu sprogioje aplinkoje, kurioje yra degių skysčių, dujų ar dulkių.** Matavimo prietaisui kibirkščiuojant, nuo kibirkščių gali užsidegti dulksė arba susikaupti garai.



Nelaikykite matavimo prietaiso ir lubų matavimo lentelės 14 arti širdies stimuliatorių. Apatinėje matavimo prietaiso dalyje esantys magnetai 4 bei ant lubų matavimo lentelės esantys magnetai sukuria lauką, kuris gali pakenkti širdies stimuliatorių veikimui.

- ▶ **Matavimo prietaisą ir lubų matavimo lentelę 14 laikykite toliau nuo magnetinių laikmenų ir magneto poveikiui jautrių prietaisų.** Dėl magnetų 4, esančių apatinėje matavimo prietaiso dalyje, bei magnetų ant lubų matavimo plokštelės poveikio duomenys gali negrįžtamai dingti.

Gaminio ir techninių duomenų aprašas

Atverskite išlankstomąjį lapą su matavimo prietaiso schema ir, skaitydami naudojimo instrukciją, palikite šį lapą atverstą.

Prietaiso paskirtis

Matavimo prietaisais yra skirtas stadiams kampams nustatyti ir patikrinti ir plytelėms išlyginti nuo 45° ir 90° kampu.

Pavaizduoti prietaiso elementai

Pavaizduotų sudedamųjų dalių numeriai atitinka matavimo prietaiso schemos numerius.

- 1 Lazero spindulio išėjimo anga
- 2 Įspėjamasis lazero spindulio ženklas
- 3 Įjungimo-išjungimo mygtukas
- 4 Magnetai
- 5 Serijos numeris
- 6 Baterijų skyriaus dangtelis
- 7 Baterijų skyriaus dangtelio fiksatorius
- 8 Baterijų įkrovos indikatorius
- 9 Lazero nusietaikymo lentelė
- 10 Išlyginimo plokštelė
- 11 Išpjova išlyginimo plokštelėje
- 12 Apsauginis krepšys
- 13 Lazero matymo akiniai*
- 14 Lubų matavimo lentelė*

*Pavaizduoti ar aprašyti priedai į tiekiamą standartinį komplektą neįeina. Visą papildomą įrangą rasite mūsų papildomos įrangos programoje.

Techniniai duomenys

Kryžminis lazeris plytelėms klo- ti	GTL 3
Gaminio numeris	3 601 K15 200
Veikimo nuotolis (su lazero nusietaikymo lentele arba lubų lentele)	20 m ¹⁾
Kampo tikslumas	± 0,2 mm/m ²⁾
Darbinė temperatūra	- 10 °C ... + 50 °C
Sandėliavimo temperatūra	- 20 °C ... + 70 °C
Maks. santykinis oro drėgnis	90 %
1) Veikimo nuotolis gali sumažėti dėl nepalankių aplinkos sąlygų (pvz., tiesioginių saulės spindulių poveikio).	
2) Kampo tikslumas tarp 45° lazero linijos ir 90° lazero linijos yra maks. ± 0,4 mm/m.	
Prietaiso firminėje lentelėje yra nurodytas jūsų prietaiso serijos numeris 5, kad jį galima būtų vienareikšmiškai identifikuoti.	

Kryžminis lazeris plytelėms klo- ti	GTL 3
Lazerio klasė	2
Lazerio tipas	635 nm, < 1 mW
C ₆	1
Baterijos	4 x 1,5 V LR6 (AA)
Veikimo trukmė	
– su 2 lazero linijomis	18 val.
– su 3 lazero linijomis	12 val.
Automatinis išsijungimas po maždaug	30 min
Svoris pagal „EPTA-Procedure 01:2014“	0,44 kg
Matmenys	156 x 102 x 98 mm
Apsaugos tipas	IP 54 (apsaugota nuo dulkių ir nuo aptaškymo)

1) Veikimo nuotolis gali sumažėti dėl nepalankių aplinkos sąlygų (pvz., tiesioginių saulės spindulių poveikio).

2) Kampo tikslumas tarp 45° lazero linijos ir 90° lazero linijos yra maks. ± 0,4 mm/m.

Prietaiso firminėje lentelėje yra nurodytas jūsų prietaiso serijos numeris 5, kad jį galima būtų vienareikšmiškai identifikuoti.

Montavimas

Baterijų įdėjimas ir keitimas

Matavimo prietaisą patariama naudoti su šarminėmis mangano baterijomis.

Norėdami atidaryti baterijų skyriaus dangtelį **6**, paspauskite fiksatorių **7** ir atlenkite baterijų skyriaus dangtelį. Įdėkite baterijas. Įdėdami baterijas atkreipkite dėmesį į baterijų skyriaus viduje nurodytus baterijų polių.

Jei mirksi baterijų įkrovos indikatorius **8**, vadinasi baterijos yra beveik išsikrovusios. Po pirmojo sumirkėjimo matavimo prietaisą dar galima naudoti apie 2 h.

Jei baterijų įkrovos indikatorius **8** dega nuolat, matuoti nebegalima. Matavimo prietaisas netrukus automatiškai išsijungs.

Visada kartu pakeiskite visas baterijas. Naudokite tik vieno gamintojo ir vienodos talpos baterijas.

204 | Lietuviškai

- ▶ **Jei ilgą laiką nenaudojate prietaiso, išimkite iš jo baterijas.** Ilgiau sandėliuojant prietaisą, baterijas gali paveikti korozija arba jos gali išsikrauti.

Naudojimas

Parengimas naudoti

- ▶ **Saugokite matavimo prietaisą nuo drėgmės ir tiesioginio saulės spindulių poveikio.**
- ▶ **Saugokite matavimo prietaisą nuo ypač aukštos ir žemos temperatūros bei temperatūros svyravimų.** Pvz., nepalikite jo ilgesnį laiką automobilyje. Esant didesniems temperatūros svyravimams, prieš pradėdami prietaisą naudoti, palaukite, kol matavimo prietaiso temperatūra stabilizuosis. Esant ypač aukštai ir žemai temperatūrai arba temperatūros svyravimams, gali būti pakenkiama matavimo prietaiso tikslumui.
- ▶ **Saugokite, kad prietaisais nenukristų ir nebūtų sutrenkiamas.** Pažeidus prietaisą gali būti pakenkiama tikslumui. Prietaisui nukritus arba jį sutrenkus, patikrinkite lazerio linijas ir vertikalios lazerio spindulius su žinoma horizontalia ar vertikalia atskaitos linija arba patikrintais statmens taškais.

Ijungimas ir išjungimas

Norėdami matavimo prietaisą **įjungti**, paspauskite įjungimo-išjungimo mygtuką **3**. Matavimo prietaisą įjungus per lazerio spindulio išėjimo angas **1** tuoj pat siunčiamos trys lazerio linijos 0°, 45° ir 90°, be to 3 s užsidega baterijų įkrovos indikatorius **8**.

- ▶ **Nenukreipkite lazerio spindulio į kitus asmenis ar gyvūnus ir nežiūrėkite į lazerio spindulį patys, net ir būdami atokiau nuo prietaiso.**

Antrą kartą paspaudus įjungimo-išjungimo mygtuką **3**, matavimo prietaisais iš 3 lazerio linijų režimo persijungia į 2 lazerio linijų režimą. Parodomas tik 0° ir 90° lazerio linijos.

Norėdami matavimo prietaisą **išjungti**, trečią kartą paspauskite įjungimo-išjungimo mygtuką **3**.

Automatinio išjungimo įtaiso deaktyvavimas

Po 30 min veikimo matavimo prietaisais automatiškai išsijungia.

Kad deaktyvuotumėte automatinio išjungimo įtaisą, įjungdami matavimo prietaisą 3 s spauskite įjungimo-išjungimo mygtuką **3**. Kai automatinio išjungimo įtaiso deaktyvuojamas, po išjungimo, kaip patvirtinimas apie atliktą operaciją, trumpai sumirksi lazerio linijos.

- ▶ **Nepalikite įjungto matavimo prietaiso be priežiūros, o baigę su prietaisu dirbti, jį išjunkite.** Lazerio spindulys gali apakinti kitus žmones.

Jei automatinio išjungimo įtaisą norite įjungti, matavimo prietaisą išjunkite ir vėl įjunkite, t. y. trumpai paspauskite įjungimo-išjungimo mygtuką **3**. Įjungus lazerio linijos nemirksi.

Kampo tikslumas

Įtaka niveliavimo tikslumui

Didžiausią įtaką niveliavimo tikslumui turi aplinkos temperatūra ir ypač tie jos pokyčiai, kurie atsiranda kylant nuo žemės į viršų: jie gali nukreipti lazerio spindulį.

Todėl matavimo prietaisą pastatykite kaip galima arčiau darbinio paviršiaus ir pritvirtinkite jo apatinę dalį kaip galima lygiagrečiau darbiniam paviršiui.

Be išorinių veiksnių nuokrypius gali sąlygoti ir prietaiso specifinės savybės (pvz., prietaisui nukritus ar jį stipriai sutrenkus). Todėl kaskart prieš pradėdami dirbti patikrinkite, ar tiksliai sukalibruota.

Kampo tikslumo patikrinimas

Norint atlikti patikrinimą, reikia apie 10 x 5 m laisvo ploto ant tvirto ir lygaus pagrindo.

Jei atlikus vieną iš patikrinimų matavimo prietaisais nors vieną kartą viršijo didžiausią nuokrypą, dėl prietaiso remonto kreipkitės į Bosch įrankių remonto dirbtuves.

Kampo tikslumo tarp 0° ir 90° linijų tikrinimas

- Matavimo prietaisą pastatykite į vieną iš matavimo ploto kampų. Matavimo prietaisą įjunkite ir nukreipkite jį taip, kad 0° lazerio linija eitų išilgai matavimo ploto ilgojo krašto, o 90° lazerio linija – išilgai matavimo ploto trumpojo krašto.

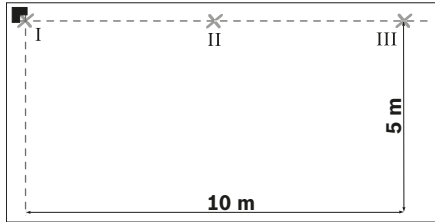

- Ant grindų pažymėkite lazerio linijų susikirtimo tašką (taškas I). Taip pat pažymėkite 0° lazerio linijos vidurį 5 m atstumu (taškas II) ir 10 m atstumu (taškas III).

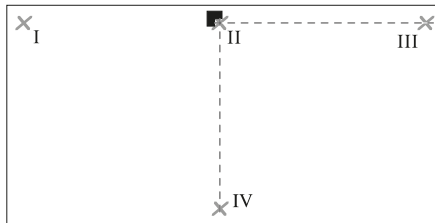

- Matavimo prietaisą (jo nepasukdami) pastatykite 5 m atstumu taip, kad lazerio linijų susikirtimo taškas sutaptų su jau pažymėtu tašku II, o 0° lazerio linija eitų per tašką III. Pažymėkite 90° lazerio linijos vidurį 5 m atstumu (taškas IV).

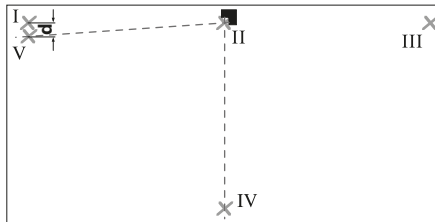

- Matavimo prietaisą pasukite 90° taip, kad 0° lazerio linijos vidurys eitų per tašką IV. Lazerio linijų susikirtimo taškas turi būti taške II.
- Pažymėkite 90° lazerio linijos vidurį 5 m atstumu kaip tašką V kaip galima arčiau šalia taško I.
- Taškų V ir I skirtumas d rodo 0° ir 90° lazerio linijos faktinę nuokrypą nuo staus kampo.

Esant matavimo atstumui $2 \times 5 \text{ m} = 10 \text{ m}$, maksimali leidžiama nuokrypa yra: $10 \text{ m} \times \pm 0,2 \text{ mm/m} = \pm 2 \text{ mm}$. Skirtumas d tarp taškų I ir V turi būti ne didesnis kaip 2 mm.

Kampo tikslumo tarp 0° ir 45° lazerio linijų tikrinimas

- Matavimo prietaisą pastatykite į vieną iš matavimo plotų kampu. Matavimo prietaisą įjunkite ir nukreipkite jį taip, kad 0° lazerio linija eitų išilgai matavimo ploto ilgojo krašto, o 90° lazerio linija – išilgai matavimo ploto trumpojo krašto.

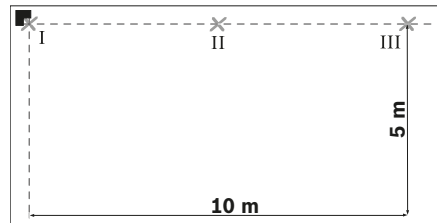

- Ant grindų pažymėkite lazerio linijų susikirtimo tašką (taškas I). Taip pat pažymėkite 0° lazerio linijos vidurį 5 m atstumu (taškas II) ir 10 m atstumu (taškas III).

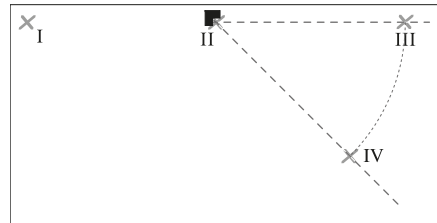

- Matavimo prietaisą (jo nepasukdami) pastatykite 5 m atstumu taip, kad lazerio linijų susikirtimo taškas sutaptų su jau pažymėtu tašku II, o 0° lazerio linija eitų per tašką III. Pažymėkite 45° lazerio linijos vidurį 5 m atstumu (taškas IV).

206 | Lietuviškai

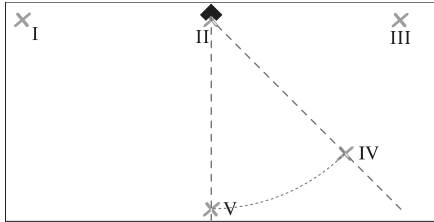

- Matavimo prietaisą pasukite 45° taip, kad 0° lazerio linijos vidurys eitų per tašką IV. Lazerio linijų susikirtimo taškas turi būti taške II. Pažymėkite 45° lazerio linijos vidurį 5 m atstumu kaip tašką V.

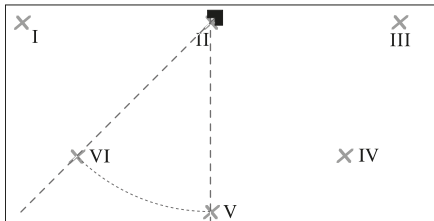

- Matavimo prietaisą pasukite 45° taip, kad 0° lazerio linijos vidurys eitų per tašką V. Lazerio linijų susikirtimo taškas turi būti taške II. Pažymėkite 45° lazerio linijos vidurį 5 m atstumu kaip tašką VI.

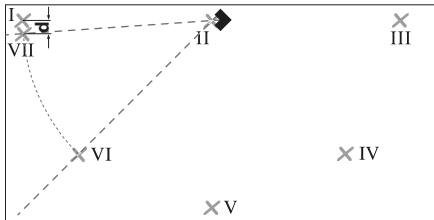

- Matavimo prietaisą pasukite 45° taip, kad 0° lazerio linijos vidurys eitų per tašką VI. Lazerio linijų susikirtimo taškas turi būti taške II.
- Pažymėkite 45° lazerio linijos vidurį 5 m atstumu kaip tašką VII kaip galima arčiau šalia taško I.

- Taškų VII ir I skirtumas **d** rodo 0° ir 45° lazerio linijos faktinę nuokrypą.

Esant matavimo atstumui $4 \times 5 \text{ m} = 20 \text{ m}$, maksimali leidžiamoji nuokrypa yra: $20 \text{ m} \times \pm 0,4 \text{ mm/m}^* = \pm 8 \text{ mm}$. Skirtumas **d** tarp taškų I ir VII turi būti ne didesnis kaip 8 mm.

* Vertė $\pm 0,4 \text{ mm/m}$ gaunama prie kampo tikslumo $\pm 0,2 \text{ mm/m}$ pridėjus galimą paklaidą sukant $0,2 \text{ mm/m}$.

Darbo patarimai

- ▶ **Matavimo prietaisą visada pastatykite ant lygaus paviršiaus arba pritvirtinkite ant lygios sienos.** Pastaciūs ar pritvirtinus ant nelygaus pagrindo kampas yra mažesnis už 45° ar 90°.
- ▶ **Visada žymėkite tik lazerio linijos vidurį.** Kintant atstumui lazerio linijos plotis taip pat kinta.
- ▶ **Išlyginimui niekada nenaudokite lazerio linijų, kurias ant sienos meta ant grindų stovintis matavimo prietaisas.** Matavimo prietaisas nėra savaime susiniveliuojantis, todėl linijos ant sienos yra iškreiptos.
- ▶ **Atskaitos taškas plytelėms išlyginti yra lazerio linijų, einančių tiesiai iš matavimo prietaiso, susikirtimo taškas P. Norint perkelti kampa, matavimo prietaisą šiame susikirtimo taške reikia pasukti, žr. F pav.**
- ▶ **Matavimo prietaisą pastatykite tik ant švarios išlyginimo plokštelės 10.** Ant nelygaus ar užteršto išlyginimo plokštelės paviršiaus matavimo prietaiso negalima lygiai pastatyti, todėl matavimo rezultatai gali būti klaidingi.

Darbas su išlyginimo plokštele (žiūr. pav. D – E)

Naudodamiesi išlyginimo plokštele **10** matavimo prietaisą galite pastatyti ir ant nelygaus ar netvirto pagrindo.

Išlyginimo plokštelę **10** taip pat galima naudoti kaip matavimo prietaiso sieninį laikiklį. Išlyginimo plokštelę pritvirtinkite prie sienos ar nuožulnaus paviršiaus taip, kad nenuslystų, pvz., varžtais (standartiniais). Kad išlyginimo plokštelę lygiai pritvirtintumėte prie paviršiaus, naudokite gulsčiuoką.

Matavimo prietaiso uždėjimas ant išlyginimo plokštelės: matavimo prietaisą magnetais **4**, esančiais apatinėje dalyje, pridėkite prie išlyginimo plokštelės **10**. Išlyginimo plokštelės viršutinėje pusėje esančios linijos padeda nu-

statyti matavimo prietaisą į tikslią padėtį. Norėdami perkelti 90° ar 45° kampus, išlyginimo plokštelę pridėkite prie atskaitos krašto arba prie mūro iškyšos, o matavimo prietaisą uždėkite taip, kaip pavaizduota išlyginimo plokštelės viršutinėje pusėje.

Darbas su lazerio nusitaikymo lentele ir lubų matavimo plokštele (žr. pav. A)

Lazerio nusitaikymo lentelė **9** arba lubų matavimo plokštelė **14** pagerina lazerio spindulio matomumą, esant nepalankioms sąlygoms ir matuojant didesniu atstumu.

Lazerio nusitaikymo lentelės **9** atspindinti pusė pagerina lazerio linijos matomumą, o per permatomą dalį lazerio liniją galima matyti ir iš užpakalinės lazerio nusitaikymo lentelės pusės.

Lubų matavimo plokštelę **14** (papildoma įranga) taip pat galima naudoti lazerio linijų matomumui pagerinti. Kaip ir lazerio nusitaikymo lentelė, ji turi atspindinčią ir permatomą pusę.

Akiniai lazeriui matyti (pap. įranga)

Šie akiniai išfiltruoja aplinkos šviesą, todėl akys geriau pastebi raudoną lazerio spindulį.

- ▶ **Nenaudokite lazerio matymo akinių kaip apsauginių akinių.** Specialūs lazerio matymo akiniai padeda geriau matyti lazerio spindulį, tačiau jokiū būdu nėra skirti apsaugai nuo lazerio spindulių poveikio.
- ▶ **Nenaudokite lazerio matymo akinių vietoje apsauginių akinių nuo saulės ir nedėvėkite vairuodami.** Lazerio matymo akiniai tinkamai neapsaugo nuo ultravioletinių spindulių ir apsunkina spalvų matymą.

Naudojimo pavyzdžiai

Staus kampo tikrinimas (žr. pav. A)

Matavimo prietaisą pastatykite patalpos kampe ir nustatykite į tokią padėtį, kad 0° lazerio linija eitų lygiagrečiai atskaitos linijai (pvz., sienai). Išmatuokite atstumą tarp lazerio linijos ir atskaitos linijos prie matavimo prietaiso ir kaip galima didesniu atstumu nuo matavimo prietaiso. Matavimo prietaisą nustatykite taip, kad abu atstumai būtų vienodi.

Tada mažiausiai dvejose skirtinguose taškuose išmatuokite atstumus tarp 90° lazerio linijos ir sienos. Jei atstumai iki 90° lazerio linijos yra vienodi, sienos yra stačiu kampu.

Klojimas pagal kvadratinį plytelių pavyzdį (žr. pav. B)

Matavimo prietaisą pastatykite į kampą taip, kad 0° lazerio linija eitų lygiagrečiai sienai. Pirmąją kvadratinę plytelę padėkite prie 0° ir 90° lazerio linijų susikirtimo taško.

Klojimas pagal įstrižą pavyzdį (žr. pav. C)

Matavimo prietaisą pastatykite taip, kad 45° lazerio linija žymėtų įstrižą tarpą tarp plytelių.

Plytelių klojimas virtuvėje virš stalviršio (žr. pav. D)

Pirmiausia nustatykite aukštį, kuriame turi prasidėti pirmoji plytelių eilė. Matavimo prietaisą su išlyginimo plokštele **10** vertikaliai pritvirtinkite prie sienos taip, kad 90° lazerio linija rodytų pirmosios plytelių eilės apatinį kraštą.

Plytelių klojimas nuo krašto (žr. pav. E)

Matavimo prietaisą pastatykite ant išlyginimo plokštelės **10** prie krašto taip, kad išlyginimo plokštelės šoninė išpova **11** priglustų tiesiai prie krašto. 0° lazerio linija turi eiti lygiagrečiai kraštui. Dabar 90° lazerio linija žymi apatinę plytelių eilę.

Priežiūra ir servisas

Priežiūra ir valymas

Sandėliuokite ir transportuokite matavimo prietaisą tik įdėję jį į komplekte esantį apsauginį krepšį.

Matavimo prietaisas visuomet turi būti švarus.

Nepanardinkite matavimo prietaiso į vandenį ir kitokius skysčius.

Visus nešvarumus nuvalykite drėgnu minkštu skudurėliu. Negalima naudoti jokių aštrių plovimo priemonių ir tirpiklių.

Paviršius ties lazerio spindulio išėjimo anga valykite reguliariai. Atkreipkite dėmesį, kad po valymo neliktų prilipusių siūlelių.

Jei, nepaisant kruopščios gamybos ir patikrinimo, matavimo prietaisas sugestų, jo remontas turi būti atliekamas įgaliotose Bosch elektrinių įrankių remonto dirbtuvėse. Patys neatidarykite matavimo prietaiso.

Teiraudamiesi informacijos ir užsakydami atsargines dalis, būtinai nurodykite dešimtženklį gaminio numerį, nurodytą prietaiso firminėje lentelėje.

208 | 中文

Remonto atveju matavimo prietaisą atsiųskite apsauginiame krepšyje **12**.

Klientų aptarnavimo skyrius ir naudotojų konsultavimo tarnyba

Klientų aptarnavimo skyriuje gausite atsakymus į klausimus, susijusius su jūsų gaminio remontu, technine priežiūra bei atsarginėmis dalimis. Detalius brėžinius ir informaciją apie atsargines dalis rasite čia:

www.bosch-pt.com

Bosch naudotojų konsultavimo tarnybos specialistai mielai atsakys į klausimus apie mūsų gaminius ir papildomą įrangą.

Ieškant informacijos ir užsakant atsargines dalis prašome būtinai nurodyti dešimtženklį gaminio numerį, esantį firminėje lentelėje.

Lietuva

Bosch įrankių servisas
Informacijos tarnyba: (037) 713350
Įrankių remontas: (037) 713352
Faksas: (037) 713354
El. paštas: service-pt@lv.bosch.com

Šalinimas

Matavimo prietaisai, papildoma įranga ir pakuotė turi būti surenkami ir perdirbami aplinkai nekenksmingu būdu.

Matavimo prietaisų, akumuliatorių bei baterijų nemeskite į buitinių atliekų konteinerius!

Tik ES šalims:



Pagal Europos direktyvą 2012/19/ES, naudoti nebetinkami matavimo įrankiai ir, pagal Europos direktyvą 2006/66/EB, pažeisti ir išieškoti akumulatoriai bei baterijos turi būti surenkami atskirai ir perdirbami aplinkai nekenksmingu būdu.

Galimi pakeitimai.

中文

安全规章



必须阅读并注意所有说明，从而安全可靠地使用测量仪。如果不按照给出的说明使用测量仪，可能会影响集成在测量仪中的保护功能。测量仪上的警戒牌应保持清晰可读的状态。请妥善保管本说明书，并在移交测量仪时将本说明书一起移交。

- ▶ **注意** - 如果未按照本说明书中的指示操作仪器，未使用本说明书推荐的调整装备，或者使用本仪器进行其它的用途，都可能导致危险的辐射爆炸。
- ▶ 本测量仪器上贴着一个警戒牌（参考仪器详解图上，以号码 2 标示的部位）。



- ▶ 如果警戒牌不是以贵国语言书写的，在首度使用仪器之前，先将以贵国语言书写的贴纸贴在该警戒牌上。



不要将激光束指向人或动物，请勿直视激光束。它会扰乱旁人的视觉能力，造成事故或者伤害眼睛。

- ▶ 如果激光光束射进您的眼睛，请有意识地闭上眼睛并马上将头转出激光光束范围。
- ▶ 激光辨识镜不可以充当防护眼镜。戴上激光辨识镜之后，可以帮助您辨识激光，它并不能保护您免受激光辐射伤害。

- ▶ 不可以使用激光辨识镜充当太阳眼镜，也不可以戴着激光辨识镜上街。激光辨识镜不具备防护紫外线的功能，并且会减弱您对颜色的识别能力。
- ▶ 请不要对激光装置进行任何更改。
- ▶ 本仪器只能交给合格的专业人员修理，而且只能使用原厂的备件。如此才能够确保仪器的安全性能。
- ▶ 不可以让儿童在无人监护的情况下使用激光测量仪。他们会因为不留心而扰乱旁人的视线。
- ▶ 不要在易爆环境，如有易燃液体、气体或粉尘的环境下操作测量仪器。测量仪器内可能产生火花并点燃粉尘和气体。



不可以让本测量仪器和天花板测量片 14 靠近心脏起搏器。仪器下端的磁片 4 和天花板测量片上的磁铁都会产生磁场，这些磁场会影响心脏起搏器的功能。

- ▶ 本测量仪器和天花板测量片 14 上的磁铁，都必须远离带磁性的记忆体和容易受磁场干扰的机器。透过仪器下端的磁片 4 和天花板测量片上的磁铁的干扰，可能造成无法补救的资料损失。

产品和功率描述

请翻开标示了仪器图解的折叠页，阅读本说明书时必须翻开折叠页参考。

按照规定使用机器

本测量仪器适合测量和检查直角。另外也可以利用本仪器来对齐以 45 度角和 90 度角粘贴的瓷砖。

插图上的机件

机件的编号和仪器详解图上的编号一致。

- 1 激光放射口
- 2 激光警戒牌

- 3 起停开关
- 4 磁铁
- 5 序列号码
- 6 电池盒盖
- 7 电池盒盖的固定扳扣
- 8 电池的显示灯
- 9 激光靶
- 10 找准片
- 11 找准片上的缺口
- 12 保护套
- 13 激光辨识镜*
- 14 天花板测量片*

*图表或说明上提到的附件，并不包含在基本的供货范围中。本公司的附件清单中有完整的附件供应项目。

技术数据

铺瓷砖专用的激光仪	GTL 3
物品代码	3 601 K15 200
操作范围（使用激光靶或天花板测量片）	20 米 ¹⁾
角度精度	± 0.2 毫米 / 米 ²⁾
工作温度范围	- 10 ° C ... +50 ° C
储藏温度范围	- 20 ° C ... +70 ° C
最大相对空气湿度	90 %
激光等级	2
激光种类	635 纳米， < 1 毫瓦
C ₆	1
电池	4 x 1.5 伏特 LR6 (AA)
操作时间	
- 使用 2 道激光	18 小时
- 使用 3 道激光	12 小时
约几分钟后自动切断电源	30 分

1) 不良的测量环境（例如直接的日照）会缩小测量的范围。
2) 在 45 度激光和 90 度激光之间的角度精度，最大为 ± 0.4 毫米 / 米。
仪器铭牌上的序列号码（仪器详解上标示著 5 的位置）便是仪器的识别码。

210 | 中文

铺瓷砖专用的激光仪		GTL 3
重量符合 EPTA-Procedure 01:2014		0.44 公斤
尺寸	156 x 102 x 98 毫米	
保护种类		IP 54 (防尘埃和防水花)

- 不良的测量环境（例如直接的日照）会缩小测量的范围。
- 在 45 度激光和 90 度激光之间的角度精度，最大为 ±0.4 毫米/米。
仪器铭牌上的序列号码（仪器详解上标示著 5 的位置）便是仪器的识别码。

安装

安装 / 更换电池

操作本测量仪时最好使用碱性锰电池。

打开电池盒盖 6 时，得先按下固定扳扣 7，接著再掀开电池盒盖。安装好电池。安装时请注意电池极性的正确安装方向，电池室中有正确的安装参考图。

如果电池的显示灯 8 开始闪烁，代表电池的电力已经转弱。从显示灯开始闪烁起，仪器大概还能够继续运作 2 个小时。

如果电池的显示灯 8 持续亮着，则无法进行测量了。不久测量仪器便会自动关闭。

务必同时更换所有的电池。请使用同一制造厂商，相同容量的电池。

- ▶ **不使用测量仪时，必须从仪器中取出电池。**长期搁置之后，电池会腐蚀或自行放电。

正式操作

正式操作仪器

- ▶ **不可以让湿气渗入仪器中，也不可以让阳光直接照射在仪器上。**
- ▶ **仪器不可以暴露在极端的气候下，也不可以把仪器放在温差相当大的环境中。**仪器不可以长期放置在汽车中。如果仪器先后暴露在温差相

当大的环境中，必须先等待仪器温度恢复正常后再使用仪器。如果仪器暴露在极端的气候下或温差相当大的环境中，会影响仪器的测量准确度。

- ▶ **不可以剧烈地撞、摔测量仪。**仪器如果损坏了会影响测量精度。经过强烈的外力冲撞后，为了检查仪器的测量精度，可以将激光线段或铅垂光束和您熟悉的水平、垂直线段或经过检验的铅垂点做比较。

开动 / 关闭

开动测量仪器，按下起停开关 3。开机后仪器马上从激光放射口 1 送出 0 度激光、45 度激光和 90 度激光。而且电池的显示灯 8 会短暂亮起（约 3 秒钟）。

- ▶ **不可以把激光指向人或动物。您本人也不可以直视激光。就算您与激光之间尚有一段距离，也不可忽视激光的伤害力。**

第二次按下起停开关 3 时，测量仪器会从 3 道激光的操作模式转换为 2 道激光的操作模式：此时机器只投射出 0 度激光和 90 度激光。

关闭测量仪器，第三次按下起停开关 3。

关闭仪器的自动关机功能

在操作 30 分钟后，测量仪器会自动关闭。

如果要关闭仪器的自动关机功能，得在开机时按住起停开关 3 约 3 秒钟，然后再放手。如果自动关机功能被关闭了，开机后仪器投射出来的激光会闪烁一下。

- ▶ **看管好已经开动的仪器。使用完毕后务必随手关闭仪器。**激光可能扰乱旁人的视线。

要启动仪器的自动关机功能，先关闭测量仪器接著再轻按起停开关 3 来开机。开机后激光不会闪烁。

角度精度

影响精度的因素

操作环境的温度是最大的影响因素。尤其当温度从地面朝着天花板逐渐改变时，极可能改变激光束的投射方向。

因此必须让仪器尽量靠近工作表面。固定仪器时仪器的下端得尽可能和工作表面平行。

除了外部影响，对设备特殊的影响（例如掉落或强烈撞击）也会导致出现偏差。因此，每次工作前都要检查校准准确性。

检查角度精度

必须在一个 10 x 5 米而且地面坚实平坦的空旷场所内进行检验。

如果在检查时发现测量仪器的偏差超过最大极限，必须把仪器交给博世顾客服务处修理。

检查 0 度激光和 90 度激光之间的角度精度

- 把测量仪器放置在检验场所的角落。开动仪器，并调整仪器让 0 度激光线沿著测量场所的长边发射，而 90 度激光线沿著测量场所的短边发射。

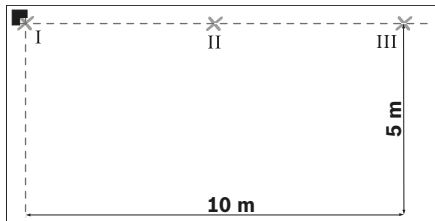

- 把两道激光的交叉点画在地板上（点 I）。并且在 5 米远处的 0 度激光中心点打上记号（点 II），以及在 10 米远处的 0 度激光中心点打上记号（点 III）。

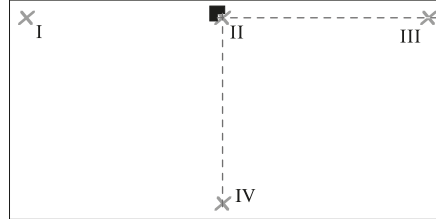

- 把测量仪器移动到 5 米远处（勿旋转仪器），并且让两道激光的交叉点和点 II 重叠，而 0 度激光线得穿过点 III。在 5 米远处的 90 度激光中心点打上记号（点 IV）。

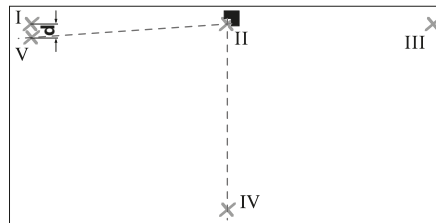

- 把测量仪器旋转 90 度，并且让 0 度激光线的中心点穿越点 IV。两道激光的交叉点必须仍然和点 II 重叠。
- 在 5 米远处的 90 度激光中心点打上记号（点 V）。尽量把这个记号打在点 I 的旁边。
- 点 V 和点 I 之间的差距 d ，便是 0 度激光线和 90 度激光线之间的夹角与九十度角的偏差。在 $2 \times 5 \text{ 米} = 10 \text{ 米}$ 的测量距离，许可的最大偏差值为： $10 \text{ 米} \times \pm 0.2 \text{ 毫米/米} = \pm 2 \text{ 毫米}$ 。点 I 和点 V 之间的差距 d 最多不可以超过 2 毫米。

检查 0 度激光和 45 度激光之间的角度精度

- 把测量仪器放置在检验场所的角落。开动仪器，并调整仪器让 0 度激光线沿著测量场所的长边发射，而 90 度激光线沿著测量场所的短边发射。

212 | 中文

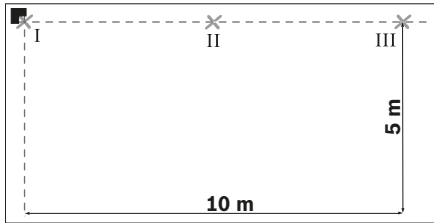

- 把两道激光的交叉点画在地板上（点 I）。并且在 5 米远处的 0 度激光中心点打上记号（点 II），以及在 10 米远处的 0 度激光中心点打上记号（点 III）。

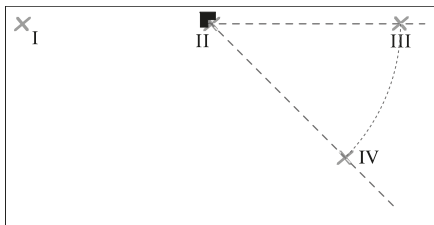

- 把测量仪器移动到 5 米远处（勿旋转仪器），并且让两道激光的交叉点和点 II 重叠，而 0 度激光光线得穿过点 III。在 5 米远处的 45 度激光中心点打上记号（点 IV）。

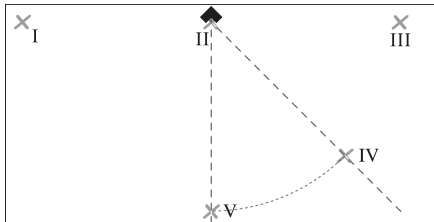

- 将测量仪器旋转 45 度，让 0 度激光的中心点穿过点 IV。两道激光的交叉点必须仍然和点 II 重叠。在 5 米远处的 45 度激光中心点打上记号作为点 V。

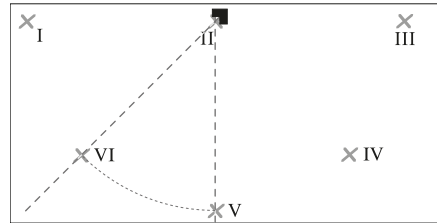

- 将测量仪器旋转 45 度，让 0 度激光的中心点穿过点 V。两道激光的交叉点必须仍然和点 II 重叠。在 5 米远处的 45 度激光中心点打上记号作为点 VI。

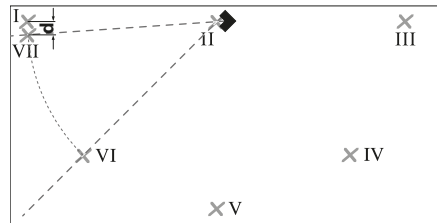

- 将测量仪器旋转 45 度，让 0 度激光的中心点穿过点 VI。两道激光的交叉点必须仍然和点 II 重叠。
- 在 5 米远处的 45 度激光中心点打上记号作为点 VII。尽量把这个记号打在点 I 的旁边。
- 点 VII 和点 I 之间的差距 d ，便是 0 度激光线和 45 度激光线之间的夹角的实际偏差。

在 $4 \times 5 \text{ 米} = 20 \text{ 米}$ 的测量距离，许可的最大偏差值为： $20 \text{ 米} \times \pm 0.4 \text{ 毫米} / \text{米} = \pm 8 \text{ 毫米}$ 。

点 I 和点 VII 之间的差距 d 最多不可以超过 8 毫米。

* 0.4 毫米 / 米是由角度精度 0.2 毫米 / 米，加上在旋转时可能发生的偏差 0.2 毫米 / 米所得。

有关操作方式的指点

- ▶ **测量仪器必须平放在地板上，或者以平放的方式固定在地板上。** 如果未平放好或水平地固定好仪器，仪器的夹角会小于 45 度或 90 度。
- ▶ **记号一定要打在激光束的中心位置。** 激光束的宽度会随著距离的远近而改变。
- ▶ **不可以让测量仪器站在地面上，然后再使用仪器投射于墙上的激光进行校准。** 因为仪器无法自动找平，所以投射在墙上的激光会扭曲。
- ▶ **测量仪器前方的激光交叉点 P，就是用来对齐瓷砖的参考点。** 转载角度时必须以这个点为准来转动测量仪器，参考图 F。
- ▶ **仪器只能放在干净的找准片 10 上。** 如果找准片的表面不平而且沾满污垢，测量仪无法平贴在找准片上，容易造成误测。

使用找准片工作（参考插图 D-E）

借助找准片 10 也能够将测量仪器平放在不平坦或松软的地面上。

也可以使用找准片 10 把测量仪器固定在墙壁上。把找准片牢牢地固定在墙面上或斜面上，例如使用一般市面上的螺丝。安装时得使用水平仪测量，以确保找准片确实地平躺在物表上。

把测量仪器安装在找准片上：使用测量仪器下端的磁铁 4，让测量仪器吸附在找准片 10 上。找准片上的线条可以帮助您准确地安装好仪器。转载 90 度或 45 度角时，得把找准片放在一个参考边或墙的挑出部位上。根据找准片表面的标示，把仪器安装在找准片上。

使用激光靶 / 天花板测量片（参考插图 A）

在不良的操作状况和进行远距离测量时，可以使用激光靶 9 和天花板测量片 14 来改善激光的辨识度。

激光靶 9 上的反射部分，能够改善激光的辨识度。如果使用激光靶的透明部分，也能够从激光靶的背面看见激光。

使用天花板测量片 14（附件）也能够帮助您辨识激光。如同激光靶，它也具备了反射部分和透明部分。

激光辨识镜（附件）

激光辨识镜会过滤周围环境的光线。因此激光束的红光会显得更亮。

- ▶ **激光辨识镜不可以充当防护眼镜。** 戴上激光辨识镜之后，可以帮助您辨识激光，它并不能保护您免受激光辐射伤害。
- ▶ **不可以使用激光辨识镜充当太阳眼镜，也不可以戴着激光辨识镜上街。** 激光辨识镜不具备防护紫外线的功能，并且会减弱您对颜色的识别能力。

工作范例

检查直角（参考插图 A）

把测量仪器放置在操作场所的角落，并且让 0 度激光线和参考线段（例如墙缘）平行。在摆放仪器的位置测量激光和参考线段之间的距离，接着在距离仪器比较远的地方，再度测量激光和参考线段之间的距离，调整仪器让两次的测量距离相同。

下一步，至少要在两个不同的位置测量 90 度激光和墙壁的距离，如果墙壁到 90 度激光的距离都相同的话，代表两道墙壁成直角。

贴上（以正方形方式铺贴的）基准瓷砖（参考插图 B）

把测量仪器放置在角落，并且让 0 度激光和墙壁平行。把第一片以正方形方式铺贴的瓷砖，贴在 0 度激光线和 90 度激光线的交叉位置上。

贴（以对角线方式铺贴的）基准瓷砖（参考插图 C）

调整测量仪器，让 45 度激光穿过以对角线方式铺贴的瓷砖的缝隙。

214 | 中文

铺贴厨房的壁砖 (参考插图 D)

先测量出第一行瓷砖的高度。借助找准片 **10** 把测量仪器固定在墙壁上，并且让 90 度角激光通过第一行瓷砖的下缘。

从边角开始铺贴瓷砖 (参考插图 E)

把测量仪器安装在放置于边角上的找准片 **10** 上。找准片侧面的缺口 **11** 必须套在边角上。0 度激光必须和墙缘平行，90 度激光的位置便是瓷砖行的底部边线。

维修和服务**维修和清洁**

使用自带的保护套储存和携带仪器。

测量仪器必须随时保持清洁。

不可以把仪器放入水或其它的液体中。

使用潮湿，柔软的布擦除仪器上的污垢。不可以使用洗涤剂或溶剂清洁仪器。

务必定期清洁激光出口，清洁时不可以出口残留绒毛。

虽然本公司生产的仪器在出厂之前都经过严格的品质检验，如果仍然发生故障，请将仪器交给博世电动工具公司授权的客户服务处修理。不可以擅自打开测量仪器。

查询和订购备件时，务必提供仪器铭牌上标示的 10 位数物品代码。

将仪器送修之前，必须先把仪器放入防护套 **12** 中。

顾客服务处和顾客咨询中心

本公司顾客服务处负责回答有关本公司产品的修理、维护和备件的问题。以下的网页中有爆炸图和备件的资料：

www.bosch-pt.com

博世顾客咨询团队非常乐意为您解答有关本公司产品及附件的问题。

如需查询和订购备件，请务必提供产品型号铭牌上的 10 位数货号。

有关保证，维修或更换零件事宜，请向合格的经销商查询。

中国大陆

博世电动工具（中国）有限公司

中国 浙江省 杭州市

滨江区滨康路 567 号

邮政编码：310052

免费服务热线：4008268484

传真：(0571) 87774502

电邮：contact.ptcn@cn.bosch.com

www.bosch-pt.com.cn

罗伯特·博世有限公司

香港北角英皇道 625 号 21 楼

客户服务热线：+852 2101 0235

传真：+852 2590 9762

电邮：info@hk.bosch.com

网站：www.bosch-pt.com.hk

制造商地址：

罗伯特博世有限公司

营业范围电动工具

70764 Leinfelden - Echterdingen

(莱菲登 - 艾希德登)

GERMANY (德国)

处理废弃物

必须以符合环保要求的方式回收再利用损坏的仪器，附件和包装材料。

不可以把损坏的探测仪和蓄电池 / 电池丢弃在一般的家庭垃圾中！

只针对欧盟国家：

根据欧洲的法规 2012/19/EU，必须把不再使用的测量仪器，根据欧洲的法规 2006/66/EG，必须把损耗的蓄电池 / 电池，分开收集并且以符合环保要求的方式回收再利用。

保留修改权

中文

安全規章



為確保能夠安全地使用本測量工具，您必須完整詳讀本安全規章並確實遵照其內容。若未依照現有之說明內容使用測量工具，測量工具內部所設置的防護措施可能無法發揮應有功效。謹慎對待測量工具上的警告標示，絕對不可讓它模糊不清而無法辨識。請妥善保存本安全規章，將測量工具轉交給他人時應一併附上本安全規章。

- ▶ **注意** - 如果未按照本說明書中的指示操作儀器，未使用本說明書推薦的調整裝置，或者使用本儀器進行其它的用途，都可能導致危險的輻射爆炸。
- ▶ 本測量儀器上貼著一個警戒牌（參考儀器詳解圖上，以號碼 2 標示的部位）。



- ▶ 如果警戒牌不是以貴國語言書寫的，在首度使用儀器之前，先將以貴國語言書寫的貼紙貼在該警戒牌上。



勿將雷射光束正對人員或動物，您本身亦不應該盯著直射或反射的雷射光束。因為它們可能會造成人員視盲進而導致意外事故發生，或者甚至傷害眼睛。

- ▶ 萬一雷射光不小心掃向眼睛，應機警地閉上眼睛並立刻將頭轉離光束範圍。

- ▶ **雷射光束辨識鏡不可以充當防護眼鏡。** 戴上雷射光束辨識鏡之後，可以幫助您辨識雷射光束，它並不能保護您免受雷射光束輻射傷害。
- ▶ **不可以使用雷射光束辨識鏡充當太陽眼鏡，也不可以戴著雷射光束辨識鏡上街。** 雷射光束辨識鏡不具備防止紫外線功能，而且會減弱您對顏色的辨識能力。
- ▶ **請勿對本雷射裝備進行任何改造。**
- ▶ **本測量儀只能交給合格的專業人員修理，而且只能使用原廠的備件。** 如此才能夠確保儀器的安全性能。
- ▶ **不可以讓兒童在無人監護的情況下使用雷射光束測量儀。** 他們可能會因為輕心而擾亂旁人的視線。
- ▶ **不要在易爆環境，如有易燃液體，氣體或粉塵的環境下操作測量儀器。** 測量儀器內可能產生火花並點燃粉塵和氣體。



不可以讓本測量儀器和天花板測量片 14 靠近心髒起搏器。儀器下端的磁片 4 和天花板測量片上的磁鐵都會產生磁場，這些磁場會影響心髒起搏器的功能。

- ▶ **本測量儀器和天花板測量片 14 上的磁鐵，都必須遠離帶磁性的記憶體 和容易受磁場干擾的機器。** 透過儀器下端的磁片 4 和天花板測量片上的磁鐵的干擾，可能造成無法捕救的資料損失。

產品和功率描述

請翻開標示了儀器圖解的折疊頁，閱讀本說明書時必須翻開折疊頁參考。

按照規定使用儀器

本測量儀器適合測量和檢查直角。另外也可以利用本儀器來對齊以 45 度角和 90 度角粘貼的瓷磚。

216 | 中文

插圖上的機件

機件的編號和儀器詳細圖上的編號一致。

- 1 激光放射口
- 2 雷射光束警戒牌
- 3 起停開關
- 4 磁鐵
- 5 序列號碼
- 6 電池盒蓋
- 7 電池盒蓋的固定扳扣
- 8 電池的顯示燈
- 9 雷射光束靶
- 10 找準片
- 11 找準片上的缺口
- 12 保護套
- 13 激光辨識鏡*
- 14 天花板測量片*

*圖表或說明上提到的附件，並不包含在基本的供貨範圍中。本公司的附件清單中有完整的附件供應項目。

技術性數據

鋪瓷磚專用的激光儀	GTL 3
物品代碼	3 601 K15 200
操作範圍 (使用激光靶或天花板測量片)	20 米 ¹⁾
角度精度	±0.2 毫米 / 米 ²⁾
工作溫度範圍	- 10 ° C ... +50 ° C
儲藏溫度範圍	- 20 ° C ... +70 ° C
最大相對空氣濕度	90 %
雷射光束等級	2
雷射光束種類	635 納米, <1 毫瓦
C ₆	1
電池	4 x 1.5 伏特 LR6 (AA)

1) 不良的測量環境 (例如直接的日照) 會縮小測量的範圍。

2) 在 45 度激光和 90 度激光之間的角度精度，最大為 ±0.4 毫米 / 米。

儀器銘牌上的序列號碼 (儀器詳細圖上標示 5 的位置) 便是儀器的識別碼。

鋪瓷磚專用的激光儀

GTL 3

操作時間	
- 使用 2 道激光	18 小時
- 使用 3 道激光	12 小時
約幾分鐘後自動切斷電源	30 分
重量符合	
EPTA-Procedure 01:2014	0.44 公斤
尺寸	156 x 102 x 98 毫米
保護種類	IP 54 (防灰塵和防水花)

1) 不良的測量環境 (例如直接的日照) 會縮小測量的範圍。

2) 在 45 度激光和 90 度激光之間的角度精度，最大為 ±0.4 毫米 / 米。

儀器銘牌上的序列號碼 (儀器詳細圖上標示 5 的位置) 便是儀器的識別碼。

安裝

安裝 / 更換電池

操作本測量儀時最好使用鹼性鋳電池。

打開電池盒蓋 6 時，得先按下固定扳扣 7，接著再掀開電池盒蓋。安裝好電池。安裝時請注意電池極性的正確安裝方向，電池室中有正確的安裝參考圖。

如果電池的顯示燈 8 開始閃爍，代表電池的電力已經轉弱。從顯示燈開始閃爍起，儀器大概還能夠繼續運作 2 個小時。

如果電池的顯示燈 8 持續亮著，則無法進行測量了。不久測量儀器便會自動關閉。

務必同時更換所有的電池。請使用同一製造廠商，容量相同的電池。

► **如果長期不使用測量儀，必須從測量儀器中取出電池。** 經過長期擱置，電池會腐蝕或自行放電。

正式操作

操作

- ▶ **不可以讓濕氣滲入儀器中，也不可以讓陽光直接照射在儀器上。**
- ▶ **儀器不可以曝露在極端的氣候下，也不可以把儀器放在溫差相當大的環境中。** 例如儀器不可以長期放置在汽車中。如果儀器先后曝露在溫差相當大的環境中，必須先等待儀器的溫度恢復正常後再使用儀器。如果儀器曝露在極端的氣候下或溫差相當大的環境中，會影響儀器的測量準確度。
- ▶ **不可以劇烈地撞、摔測量儀。** 儀器如果損壞了會影響測量精度。經過強烈的外力沖撞後，為了檢查儀器的測量精度，可以將激光線段或鉛垂光束和您熟悉的水平、垂直線段或經過檢驗的鉛垂點做比較。

開動 / 關閉

開動測量儀器，按下起停開關 3。開機後儀器馬上從激光放射口 1 送出 0 度激光、45 度激光和 90 度激光。而且電池的顯示燈 8 會短暫亮起（約 3 秒鐘）。

- ▶ **不可以把雷射光束指向人或動物，您本人也不可以直視雷射光束。就算您與雷射光束之間尚有一段距離，也不可以忽視雷射光束的傷害力。**

第二次按下起停開關 3 時，測量儀器會從 3 道激光的操作模式轉換為 2 道激光的操作模式：此時儀器只投射出 0 度激光和 90 度激光。

關閉測量儀器，第三次按下起停開關 3。

關閉儀器的自動關機功能

在操作 30 分鐘後，測量儀器會自動關閉。

如果要關閉儀器的自動關機功能，得在開機時按住起停開關 3 約 3 秒鐘，然後再放手。如果自動關機功能被關閉了，開機後儀器投射出來的激光會閃爍一下。

- ▶ **看管好已經開動的儀器。使用完畢後務必隨手關閉儀器。** 雷射光束可能擾亂旁人的視線。

要啟動儀器的自動關機功能，先關閉測量儀器接著再輕按起停開關 3 來開機。開機後激光不會閃爍。

角度精度

影響精度的因素

操作環境的溫度是最大的影響因素。尤其當溫度從地面朝著天花板逐漸改變時，極可能改變激光束的投射方向。

因此必須讓儀器盡量靠近工作表面。固定儀器時儀器的下端得盡可能和工作表面平行。

除了外在因素，發生偏差的原因亦可能來自機器本身（例如機器曾翻倒或受到猛力撞擊）。因此，每次開始工作之前，請您先進行調平精準度檢查。

檢查角度精度

必須在一個 10 x 5 米而且地面堅實平坦的空曠場所內進行檢驗。

如果在檢查時發現測量儀器的偏差超過最大極限。必須把儀器交給博世顧客服務處修理。

檢查 0 度激光和 90 度激光之間的角度精度

- 把測量儀器放置在檢驗場所的角落。開動儀器，並調整儀器讓 0 度激光線沿著測量場所的長邊發射，而 90 度激光線沿著測量場所的短邊發射。

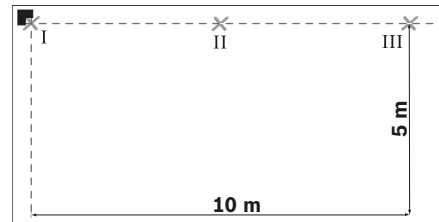

- 把兩道激光的交叉點畫在地板上（點 I）。並且在 5 米遠處的 0 度激光中心點打上記號（點 II），以及在 10 米遠處的 0 度激光中心點打上記號（點 III）。

218 | 中文

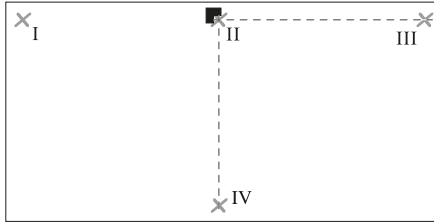

- 把測量儀器移動到 5 米遠處（勿旋轉儀器），並且讓兩道激光的交叉點和點 II 重疊，而 0 度激光線得穿過點 III。在 5 米遠處的 90 度激光中心點打上記號（點 IV）。

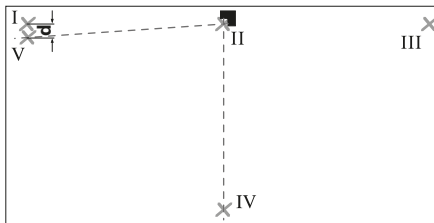

- 把測量儀器旋轉 90 度，並且讓 0 度激光線的中心點穿越點 IV。兩道激光的交叉點必須仍然和點 II 重疊。
- 在 5 米遠處的 90 度激光中心點打上記號（點 V）。盡量把這個記號打在點 I 的旁邊。
- 點 V 和點 I 之間的差距 d ，便是 0 度激光線和 90 度激光線之間的夾角與九十度角的偏差。

在 2×5 米 = 10 米的測量距離，許可的最大偏差值為： $10 \text{ 米} \times \pm 0.2 \text{ 毫米/米} = \pm 2 \text{ 毫米}$ 。
點 I 和點 V 之間的差距 d 最多不可以超過 2 毫米。

檢查 0 度激光和 45 度激光之間的角度精度

- 把測量儀器放置在檢驗場所的角落。開動儀器，並調整儀器讓 0 度激光線沿著測量場所的長邊發射，而 90 度激光線沿著測量場所的短邊發射。

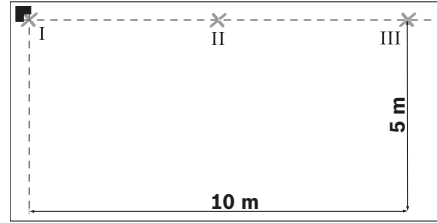

- 把兩道激光的交叉點畫在地板上（點 I）。並且在 5 米遠處的 0 度激光中心點打上記號（點 II），以及在 10 米遠處的 0 度激光中心點打上記號（點 III）。

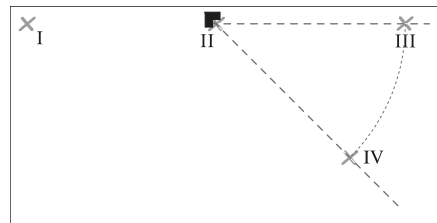

- 把測量儀器移動到 5 米遠處（勿旋轉儀器），並且讓兩道激光的交叉點和點 II 重疊，而 0 度激光線得穿過點 III。在 5 米遠處的 45 度激光中心點打上記號（點 IV）。

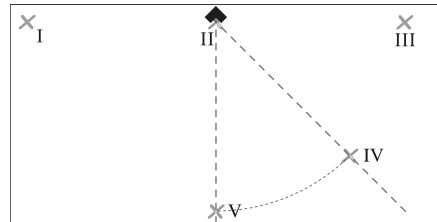

- 將測量儀器旋轉 45 度，讓 0 度激光的中心點穿過點 IV。兩道激光的交叉點必須仍然和點 II 重疊。在 5 米遠處的 45 度激光中心點打上記號作為點 V。

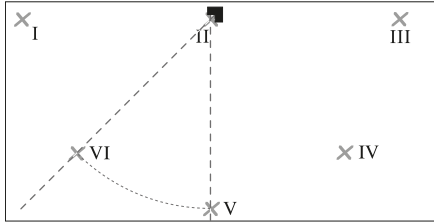

- 將測量儀器旋轉 45 度，讓 0 度激光的中心點穿過點 V。
兩道激光的交叉點必須仍然和點 II 重疊。
在 5 米遠處的 45 度激光中心點打上記號作為點 VI。

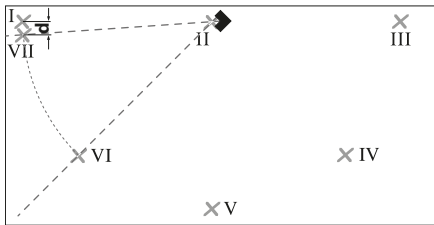

- 將測量儀器旋轉 45 度，讓 0 度激光的中心點穿過點 VI。
兩道激光的交叉點必須仍然和點 II 重疊。
- 在 5 米遠處的 45 度激光中心點打上記號作為點 VII。盡量把這個記號打在點 I 的旁邊。
- 點 VII 和點 I 之間的差距 d ，便是 0 度激光線和 45 度激光線之間的夾角的實際偏差。

在 4×5 米 = 20 米的測量距離，許可的最大偏差值為： $20 \text{ 米} \times \pm 0.4 \text{ 毫米} / \text{米}^* = \pm 8 \text{ 毫米}$

* $\pm 0.4 \text{ 毫米} / \text{米}$ 是由角度精度 $\pm 0.2 \text{ 毫米} / \text{米}$ ，加上在旋轉時可能發生的偏差 $0.2 \text{ 毫米} / \text{米}$ 所得。

有關操作方式的指點

- ▶ 測量儀器必須平放在地板上，或者以平放的方式固定在地板上。如果未平放好或水平地固定好儀器，儀器的夾角會小於 45 度或 90 度。
- ▶ 記號一定要打在激光束的中心位置。激光束的寬度會隨著距離的遠近而改變。
- ▶ 不可以讓測量儀器站在地面上，然後再使用儀器投射於牆上的激光進行校準。因為儀器無法自動找平，所以投射在牆上的激光會扭曲。
- ▶ 測量儀器前方的激光交叉點 P，就是用來對齊瓷磚的參考點。轉載角度時必須以這個點為準來轉動測量儀器，參考圖 F。
- ▶ 儀器只能放在乾淨的找準片 10 上。如果找準片的表面不平而且沾滿污垢，測量儀無法平貼在找準片上，容易造成誤測。

使用找準片工作（參考插圖 D-E）

借助找準片 10 也能夠將測量儀器平放在不平坦或柔軟的地面上。

也可以使用找準片 10 把測量儀器固定在牆壁上。把找準片牢牢地固定在牆面上或斜面上，例如使用一般市面上的螺絲。安裝時得使用水平儀測量，以確保找準片確實地平躺在物表面上。

把測量儀器安裝在找準片上：使用測量儀器下端的磁鐵 4，讓測量儀器吸附在找準片 10 上。找準片上的線條可以幫助您準確地安裝好儀器。轉載 90 度或 45 度角時，得把找準片放在一個參考邊或牆的挑出部位上。根據找準片表面的標示，把儀器安裝在找準片上。

使用激光靶 / 天花板測量片（參考插圖 A）

在不良的操作狀況和進行遠距離測量時，可以使用激光靶 9 和天花板測量片 14 來改善激光的辨識度。

激光靶 9 上的反射部分，能夠改善激光的辨識度。如果使用激光靶的透明部分，也能夠從激光靶的背面看見激光。

220 | 中文

使用天花板測量片 14 (附件) 也能夠幫助您辨識激光。如同激光靶, 它也具備了反射部分和透明部分。

激光辨識鏡 (附件)

激光辨識鏡會過濾周圍環境的光線。因此激光束的紅光會顯得更亮。

- ▶ **雷射光束辨識鏡不可以充電防護眼鏡。** 戴上雷射光束辨識鏡之後, 可以幫助您辨識雷射光束, 它並不能保護您免受雷射光束輻射傷害。
- ▶ **不可以使用雷射光束辨識鏡充當太陽眼鏡, 也不可以戴著雷射光束辨識鏡上街。** 雷射光束辨識鏡不具備防止紫外線功能, 而且會減弱您對顏色的辨識能力。

操作範例**檢查直角 (參考插圖 A)**

把測量儀器放置在操作場所的角落, 並且讓 0 度激光線和參考線段 (例如牆緣) 平行。在擺放儀器的位置測量激光和參考線段之間的距離, 接著在距離儀器比較遠的地方, 再度測量 激光和參考線段之間的距離, 調整儀器讓兩次的測量距離相同。

下一步, 至少要在兩個不同的位置測量 90 度激光和牆壁的距離, 如果牆壁到 90 度激光的距離都相同的話, 代表兩道牆壁成直角。

貼上 (以正方形方式鋪貼的) 基準瓷磚 (參考插圖 B)

把測量儀器放置在角落, 並且讓 0 度激光和牆壁平行。把第一片以正方形方式鋪貼的瓷磚, 貼在 0 度激光線和 90 度激光線的交叉位置上。

貼 (以對角線方式鋪貼的) 基準瓷磚 (參考插圖 C)

調整測量儀器, 讓 45 度激光穿過以對角線方式鋪貼的瓷磚的縫隙。

鋪貼廚房的壁磚 (參考插圖 D)

先測量出第一行瓷磚的高度。借助找準片 10 把測量儀器固定在牆壁上, 並且讓 90 度角激光通過第一行瓷磚的下緣。

從邊角開始鋪貼瓷磚 (參考插圖 E)

把測量儀器安裝在放置於邊角上的找準片 10 上。找準片側面的缺口 11 必須套在邊角上。0 度激光必須和牆緣平行, 90 度激光的位置便是瓷磚行的底部邊緣。

維修和服務**維修和清潔**

使用附帶的保護套儲存和攜帶儀器。

測量儀器必須隨時保持清潔。

不可以把儀器放入水或其它的液體中。

使用潮濕、柔軟的布擦除儀器上的污垢。不可以使用洗滌劑或溶劑清潔儀器。

務必定期清潔激光出口, 清潔時不可以有出口殘留絨毛。

雖然本公司生產的儀器在出廠之前都經過嚴格的品質檢驗, 如果仍然發生故障, 請將儀器交給博世電動工具公司授權的客戶服務處修理。不可以擅自打開測量儀器。

查詢和定購備件時, 務必提供儀器銘牌上標示的 10 位數物品代碼。

將儀器送修之前, 必須先把儀器放入防護套 12 中。

顧客服務處和顧客諮詢中心

本公司顧客服務處負責回答有關本公司產品的修理、維護和備件的問題。以下的網頁中有爆炸圖和備件的資料：

www.bosch-pt.com

博世顧客諮詢團隊非常樂意為您解答有關本公司產品及附件的問題。

當您需要諮詢或訂購備用零組件時，請務必提供本產品型號銘牌上的 10 位項目編號。

台灣

台灣羅伯特博世股份有限公司

建國北路一段 90 號 6 樓

台北市 10491

電話：(02) 2515 5388

傳真：(02) 2516 1176

www.bosch-pt.com.tw

製造商地址：

羅伯特博世有限公司

營業範圍電動工具

70764 Leinfelden – Echterdingen

(萊菲登 – 艾希德登)

GERMANY (德國)

處理廢棄物

必須以符合環保要求的方式回收再利用損壞的儀器、附件和包裝材料。

不可以把損壞的測距儀和蓄電池 / 電池丟棄在一般的家庭垃圾中！

只針對歐盟國家：



根據歐洲的法規 2012/19/EU，必須把不再使用的測量儀器，根據歐洲的法規 2006/66/EG，必須把損耗的蓄電池 / 電池，分開收集並且以符合環保要求的方式回收再利用。

保留修改權

한국어

안전 수칙



측정공구의 안전한 사용을 위해 모든 수칙들을 숙지하고 이에 유의하여 작업하시기 바랍니다. 측정공구를 해당 지침에 따라 사용하지 않으면, 측정공구에 내장되어 있는 안전장치에 안 좋은 영향을 미칠 수 있습니다. 측정공구의 경고판을 절대로 가려서는 안됩니다. 안전수칙을 잘 보관하고 공구 양도 시 측정공구와 함께 전달하십시오.

▶ 주의 - 여기에 나와있는 사용장치나 조절장치가 아닌 것을 사용하거나 다른 방법으로 작업할 경우 위험한 방사선 노출을 유발할 수 있습니다.

▶ 본 측정공구는 경고판과 함께 공급됩니다 (측정공구 도면에 2로 표시).



▶ 경고판이 한국어로 되어 있지 않으면 처음 사용하기 전에 함께 공급되는 한국어 스티커를 그 위에 붙이십시오.



사람이나 동물에게 레이저 광선을 비추서는 안되며, 레이저의 직사광선이나 반사광을 직접 쳐다보는 안됩니다. 사람의 눈이 멀거나 사고가 발생할 수 있으며, 눈에 손상을 입을 수 있습니다.

▶ 레이저 광선이 눈에 닿으면, 즉시 눈을 감고 광선을 피해 머리를 틀리십시오.

▶ 레이저용 안경을 보안경으로 사용하지 마십시오. 레이저용 안경은 레이저빔을 더 잘 보기 위해 사용하는 것으로 레이저 방사로부터 보호하지 않습니다.

222 | 한국어

- ▶ **레이저용 안경을 선글라스로 착용하거나 운전할 때 사용하지 마십시오.** 레이저용 안경을 사용해도 UV 자외선으로부터 완전히 보호할 수 없으며 색상 감별력이 감소합니다.
- ▶ **레이저의 방향을 바꾸지 마십시오.**
- ▶ **측정공구의 수리는 해당 자격을 갖춘 전문 인력에게 맡기고, 수리 정비 시 순정 부품만 사용하십시오.** 이 경우에만 측정공구의 안전성을 오래 유지할 수 있습니다.
- ▶ **레이저 측정공구를 어린이 혼자 사용하지 않도록 하십시오.** 실수로 다른 사람의 눈을 일시적으로 안 보이게 할 수 있습니다.
- ▶ **가연성 유체나 가스 혹은 분진 등 폭발 위험이 있는 곳에서 측정공구를 사용하지 마십시오.** 측정공구에 분진이나 증기를 점화하는 스파크가 생길 수 있습니다.



측정공구와 천정 측정판 14 를 인공 심장 박동기에 가까이 두지 마십시오. 측정공구의 바닥 부분에 있는 자석 4 및 천정 측정판의 자석에 의해 자기장이 생성되어 인공 심장 박동기에 영향을 줄 수 있습니다.

- ▶ **측정공구와 천정 측정판 14 를 자석식 데이터 미디엄과 자석에 민감한 기기들로부터 멀리 떼어 놓으십시오.** 측정공구의 바닥 부분에 있는 자석 4 및 천정 측정판의 자석 효과에 의해 철회할 수 없는 데이터 손실이 일어날 수 있습니다.

제품 및 성능 소개

사용 설명서를 읽는 동안 측정공구의 그림이 나와 있는 접힌 면을 펴 놓고 참고하십시오.

규정에 따른 사용

본 측정공구는 직각을 계산하고 확인하거나 타일을 45° 와 90° 로 맞추는데 사용해야 합니다.

제품의 주요 명칭

제품의 주요 명칭에 표기되어 있는 번호는 측정공구의 그림이 나와있는 면을 참고하십시오.

- 1 레이저빔 발사구
- 2 레이저 경고판
- 3 전원 버튼
- 4 자석
- 5 일련 번호
- 6 배터리 케이스 덮개
- 7 배터리 케이스 덮개 잠금쇠
- 8 배터리 표시기
- 9 레이저 표적판
- 10 수준판
- 11 수준판의 절단부
- 12 안전 케이스
- 13 레이저용 안경*
- 14 천정 측정판*

*도면이나 설명서에 나와있는 액세서리는 표준 공급부품에 속하지 않습니다. 전체 액세서리는 저희 액세서리 프로그램을 참고하십시오.

제품 사양

타일 레이저	GTL 3
제품 번호	3 601 K15 200
작업 범위 (레이저 표적판과 함께 또는 천정판과 함께)	20 m ¹⁾
각 정밀도	±0.2 mm/m ²⁾
작동 온도	-10 °C ... +50 °C
보관 온도	-20 °C ... +70 °C
상대 습도, 최대	90 %
레이저 등급	2
레이저 유형	635 nm, <1 mW
C ₆	1
배터리	4 x 1.5 V LR6 (AA)
작동 시간	
- 레이저 선이 2 개일 경우	18 h
- 레이저 선이 3 개일 경우	12 h

1) 직접 햇빛이 드는 등의 불리한 환경 조건에서는 작업 범위가 감소할 수 있습니다.

2) 45° 레이저선과 90° 레이저선 사이의 각 정밀도는 최대 ±0.4 mm/m.

귀하의 측정공구를 정확히 식별하려면 타일 표시판에 나와있는 일련 번호 5 를 확인하십시오.

1 609 92A 267 | (5.2.16)

Bosch Power Tools

1 609 92A 267 | (5.2.16)

Bosch Power Tools

타일 레이저	GTL 3
자동 꺼짐 기능, 경과 후, 약	30 min
EPTA 공정 01:2014 에 따른 중량	0.44 kg
크기	156 x 102 x 98 mm
보호 등급	IP 54 (분진 및 튀기는 물에 안전함)

- 1) 직접 햇빛이 드는 등의 불리한 환경 조건에서는 작업 범위가 감소할 수 있습니다.
 - 2) 45° 레이저선과 90° 레이저선 사이의 각 정밀도는 최대 ±0.4 mm/m.
- 귀하의 측정공구를 정확히 식별하려면 타일 표시판에 나와있는 일련 번호 5를 확인하십시오.

조립

배터리 끼우기 / 교환하기

측정공구를 작동하기 위해 알칼리 망간 배터리를 사용하는 것이 좋습니다.

배터리 케이스 덮개 **6**을 열기 위해 배터리 케이스 덮개 래치 **7**을 누르십시오. 그리고 배터리 케이스 덮개를 여십시오. 배터리를 넣으십시오. 이때 배터리 케이스의 내부에 표시와 맞도록 전극의 방향에 주의하십시오.

배터리 계기 **8**이 반짝거리면, 배터리가 약한 것입니다. 처음으로 반짝거리기 이후, 이 측정공구는 약 2 시간 정도 사용할 수 있습니다.

배터리 계기 **8**이 계속 켜져 있을 때, 이 측정공구는 사용할 수 없습니다. 이 측정공구는 잠시 후 자동으로 꺼지게 됩니다.

항상 배터리를 모두 동시에 교환해 주십시오. 반드시 제조사의 동일한 용량의 배터리만을 사용하십시오.

- ▶ 장시간 측정공구를 사용하지 않을 경우에는 배터리를 측정공구에서 빼십시오. 오래 저장할 경우 배터리가 부식하거나 저절로 방전될 수 있습니다.

작동

기계 시동

- ▶ 측정공구가 물에 젖거나 직사 광선에 노출되지 않도록 하십시오.

- ▶ 측정공구를 극심한 온도에서 혹은 온도 변화가 심한 곳에서 사용하지 마십시오. 예를 들면 측정공구를 자동차 안에 장기간 두지 마십시오. 온도 변화가 심한 경우 측정공구를 사용하기 전에 우선 적당한 온도가 되도록 하십시오. 극심한 온도에서나 온도 변화가 심한 환경에서 사용하면 측정공구의 정확도가 떨어질 수 있습니다.

- ▶ 측정공구에 심하게 충격을 가하거나 떨어뜨리지 마십시오. 측정공구가 손상되면 정확도에 지장이 있을 수 있습니다. 측정공구에 무리한 외부의 작용이 가해진 경우 정확도를 확인하기 위해 레이저선이나 연직 빔을 이미 있는 가로나 세로로 직각인 기준선이나 확인된 연직점과 비교해 보십시오.

스위치 켜기 / 끄기

측정공구를 켜기 위해서는 전원 버튼 **3**을 한번 짧게 누르십시오. 이 측정공구는 켜 후, 곧바로 레이저빔 발사구 **1**에서 0° 와 45° 그리고 90° 로 세 개의 레이저 선을 발사합니다. 이 외에 배터리 계기 **8**은 3 초 동안 켜집니다.

- ▶ 레이저빔을 사람이나 동물에 향하지 않도록 하고, 먼 거리에서라도 레이저빔 안으로 들어다 보지 마십시오.

전원 버튼 **3**을 두 번째 누르면, 측정공구는 3 선 작동에서 2 선 작동으로 바뀌어 집니다: 오직 0° 와 90° 레이저 선만 보이게 됩니다.

측정공구를 끄기 위해서는, 전원 버튼 **3**을 세 번째 누르십시오.

자동 꺼짐 기능 해제하기

측정공구는 30 분 간 사용하고 나면 자동으로 꺼집니다.

자동 꺼짐 기능을 해제하기 위해서는, 측정공구를 켤 때, 전원 버튼 **3**을 3 초 동안 누르십시오. 자동

224 | 한국어

꺼짐 기능이 해제되면, 측정공구를 켜 이후 확인으로서 잠깐 동안 레이저 선들이 반짝입니다.

▶ **측정공구가 켜져 있는 상태에서 자리를 비우지 말고, 사용 후에는 측정공구의 스위치를 끄십시오.**
레이저빔으로 인해 다른 사람의 눈을 일시적으로 안 보이게 할 수 있습니다.

자동 꺼짐 기능을 작동시키기 위해서는, 측정공구를 끄십시오. 그리고 전원 버튼 **3**을 짧게 눌러 다시 켜십시오. 켜진 후에 레이저 선들이 반짝이지 않습니다.

각 정밀도

정확도에 미치는 영향

가장 큰 영향을 미치는 것은 주위 온도입니다. 특히 바닥에서부터 위로 가면서 온도 차가 있으면 레이저빔이 굴절될 수 있습니다.

그러므로 측정공구를 작업장에 가능한 가장 가깝게 설치하십시오. 그리고 공구의 바닥 부분을 작업장에 가능한 가장 평행이 되도록 고정하십시오.

외부 요인 외에도 장비에 따른 요인(예: 전복 또는 충격의 강도)에 따라 차이가 있을 수 있습니다. 따라서 작업을 시작하기 전마다 레벨링 정확도를 점검하십시오.

각 정밀도 검사

검사하기 위해서 안정적이고 평편한 약 10 x 5 m의 트인 면적이 필요합니다.

정확도 확인 시 측정공구가 한번이라도 최대 편차를 초과할 경우 보쉬 서비스 센터에 맡겨 수리하십시오.

0° 와 90° 레이저 선 사이의 각 정밀도 검사

- 측정면적의 한쪽 구석에 측정공구를 세우십시오. 측정공구를 켜고 0° 레이저 선이 측정면적의 긴 면을 따라 가도록 하고 90° 레이저 선이 짧은 면을 따라 가도록 조정하십시오.

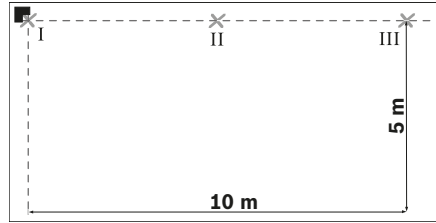

- 바닥에 레이저 선의 교차점을 표시(점 I) 하십시오. 이 외에 0° 레이저 선의 중앙인 5 m 떨어진 곳에 표시(점 II)를 하고 10 m 떨어진 곳에 표시(점 III)를 하십시오.

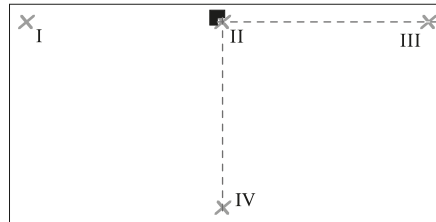

- 측정공구(방향을 회전하지 않고)를 레이저 선의 교차점 점 II로 이미 표시된 5 m 떨어진 곳에 세우십시오. 그리고 0° 레이저 선은 점 III을 통과하도록 하십시오. 90° 레이저 선의 중앙인 5 m 떨어진 곳에 표시(점 IV)를 하십시오.

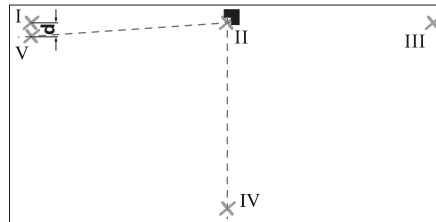

- 0° 레이저 선의 중앙이 점 IV를 통과하도록 측정공구를 90° 회전하십시오. 레이저 선의 교차점은 계속 점 II에 있어야만 합니다.

- 90° 레이저 선의 중앙인 5 m 떨어진 곳에 가
능한 점 I에 가깝도록 점 V를 표시하십시오.
- 두 점 V와 점 I의 차이 d는 직각을 이루는 0° 레
이저 선과 90° 레이저 선의 실제 편차와 같습
니다.

2 x 5 m = 10 m의 측정구간에서 최대 허용 편차:
10 m x ±0.2 mm/m = ±2 mm입니다.
점 I과 점 V 사이의 차이 d는 그러므로 최대 2 mm
까지 허용 가능합니다.

0° 과 45° 레이저 선 사이의 각 정밀도 검사

- 측정면적의 한쪽 구석에 측정공구를 세우십시오.
측정공구를 켜고 0° 레이저 선이 측정면적의 긴
면을 따라 가도록 하고 90° 레이저 선이 짧은
면을 따라 가도록 조정하십시오.

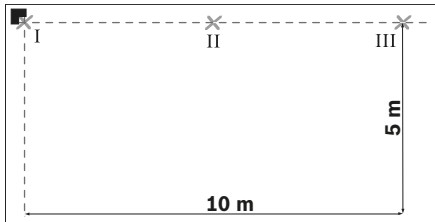

- 바닥에 레이저 선의 교차점을 표시 (점 I) 하십시
오. 이 외에 0° 레이저 선의 중앙인 5 m 떨어
진 곳에 표시 (점 II)를 하고 10 m 떨어진 곳에
표시 (점 III)를 하십시오.

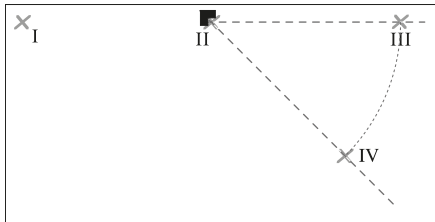

- 측정공구 (방향을 회전하지 않고)를 레이저 선의
교차점 점 II로 이미 표시된 5 m 떨어진 곳에 세
우십시오. 그리고 0° 레이저 선은 점 III을 통과
하도록 하십시오.
45° 레이저 선의 5 m 떨어진 곳에 표시 (점
IV)를 하십시오.

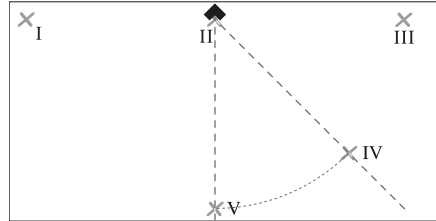

- 0° 레이저 선의 중앙이 점 IV를 통과하도록, 측
정공구를 45° 회전시키십시오.
레이저 선의 교차점은 계속 점 II에 있어야만 합
니다.
45° 레이저 선의 5 m 떨어진 곳에 점 V를 표
시하십시오.

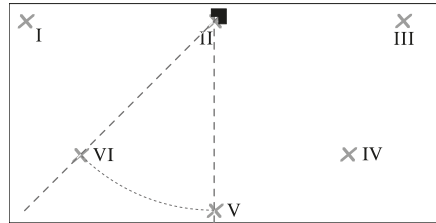

- 0° 레이저 선의 중앙이 점 V를 통과하도록, 측
정공구를 45° 회전시키십시오.
레이저 선의 교차점은 계속 점 II에 있어야만 합
니다.
45° 레이저 선의 5 m 떨어진 곳에 점 VI를 표
시하십시오.

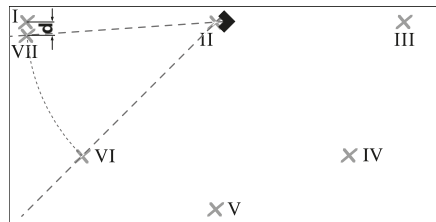

- 0° 레이저 선의 중앙이 점 VI를 통과하도록, 측
정공구를 45° 회전시키십시오.

226 | 한국어

레이저 선의 교차점은 계속 점 II에 있어야만 합니다.

- 45° 레이저 선의 중앙인 5 m 떨어진 곳에 가능한 점 I에 가깝도록 점 VII을 표시하십시오.
- 두 점 VII과 점 I 사이의 차이 d 는 0° 레이저 선과 45° 레이저 선의 실제 편차와 같습니다.

4 x 5 m = 20 m의 측정구간에서 최대 허용 편차: $20 \text{ m} \times \pm 0.4 \text{ mm/m}^* = \pm 8 \text{ mm}$ 입니다.

점 I과 점 VII 사이의 차이 d 는 그러므로 최대 8 mm 까지 허용 가능합니다.

* $\pm 0.4 \text{ mm/m}$ 값은 각 정밀도 $\pm 0.2 \text{ mm/m}$ 와 부가적으로 회전시 가능한 불안정성 0.2 mm/m를 포함하여 발생한 것 입니다.

사용방법

- ▶ 측정공구는 항상 바닥에 평편하게 놓거나 벽에 평편하게 고정하십시오. 평편하지 않은 곳에 세우거나 고정할 경우, 각도가 45° 또는 90° 보다 더 작아집니다.
- ▶ 표시할 때 반드시 레이저 선의 중심점을 사용하십시오. 레이저 선의 폭이 거리에 따라 변화합니다.
- ▶ 바닥에 세워진 측정공구의 벽에 투사된 레이저 선을 조절하기 위해 절대로 사용하지 마십시오. 측정공구는 평행하게 자체 수준이 되지 않습니다. 그러므로 벽의 선이 왜곡됩니다.
- ▶ 타일의 조절을 위한 참고 점은 측정공구 바로 앞 레이저 선의 단면 점 P입니다. 각도를 주기 위해서, 측정공구를 이 단면 점에서 회전시키십시오. 그림 F 참조.
- ▶ 측정공구는 오직 깨끗한 수준판 10 위에 올려 놓으십시오. 수준판의 평면이 평편하지 않고 깨끗하지 않을 경우 측정공구는 평행으로 세워지지 않으며 측정결과가 잘못될 수 있습니다.

수준판을 사용한 작업 (그림 D-E 참조)

수준판 10을 사용하면 평편하지 않거나 안정되지 않은 바닥에도 측정공구를 평편하게 세울 수 있습니다.

수준판 10은 또한 측정공구를 벽에 걸기 위해서도 사용할 수 있습니다. 수준판을 벽이나 비스듬한 곳에, 예를 들면 표준 나사못을 사용하여 안전하게 고정하십시오. 표면에 수준판을 평행으로 고정하기 위해, 수준기를 사용하십시오.

수준판 위에 측정공구의 설치: 바닥에 자석 4가 부착된 측정공구를 수준판 10에 올려 놓으십시오. 수준판 표면의 그물선은 측정공구의 정확한 설치를 돕기 위한 것 입니다. 90°와 45° 각도를 응용하기 위해 수준판을 관련된 모서리나 벽의 턱에 붙이십시오. 그리고 수준판 표면에 그려진 것과 같이, 측정공구를 올려 놓으십시오.

레이저 표적판 / 천정 측정판을 사용한 작업 (그림 A 참조)

레이저 표적판 9 또는 천정 측정판 14는 좋지 않은 조건이나 멀리 떨어진 거리에서 레이저 빔의 가시성을 보완해 줍니다.

레이저 표적판 9의 절반 정도 반사된 빔은 레이저 선의 가시성을 보완해 주며, 통과한 절반 정도의 빔을 통해 레이저 표적판 반대편에서도 역시 레이저 선을 알아볼 수 있습니다.

천정 측정판 14 (액세서리)는 또한 레이저 선을 보기 위해 사용할 수 있습니다. 레이저 표적판과 같이 이 천정 측정판은 절반은 반사되고 절반은 통과하는 빔을 제공합니다.

레이저용 안경 (별매 액세서리)

레이저용 안경은 주위의 광선을 필터링하여 레이저의 적색 광선을 눈에 더 잘 보이게 합니다.

- ▶ 레이저용 안경을 보안경으로 사용하지 마십시오. 레이저용 안경은 레이저빔을 더 잘 보기 위해 사용하는 것으로 레이저 방사로부터 보호하지 않습니다.
- ▶ 레이저용 안경을 선글라스로 착용하거나 운전할 때 사용하지 마십시오. 레이저용 안경을 사용해도 UV 자외선으로부터 완전히 보호할 수 없으며 색상 감별력이 감소합니다.

작업 실례

직각 검사 (그림 A 참조)

측정공구를 공간의 구석에 세우십시오. 그리고 0° 레이저 선이 관련 선 (예: 벽)과 평행이 되도록 설치하십시오. 측정공구 바로 앞의 레이저 선과 관련 선 사이의 거리를 측정하십시오. 그리고 가능한 측정공구로부터 가장 먼 거리의 두 선 사이를 측정하십시오. 두 거리 간격이 같은 크기가 되도록 측정공구를 맞추십시오.

그리고 90° 레이저 선과 벽 사이의 거리를 최소한 서로 다른 두 곳에서 측정하십시오. 만약 90° 레이저 선에서 거리 간격들이 같을 경우, 벽들은 직각을 이루고 있습니다.

정사각형 모양으로 타일 깔기 (그림 B 참조)

0° 레이저 선이 벽과 평행이 되도록 측정공구를 구석에 세우십시오. 0°와 90° 레이저 선이 교차점에 먼저 정사각형의 타일을 깔아 놓으십시오.

사선 모형으로 타일 깔기 (그림 C 참조)

45° 레이저 선이 사선 모형으로 타일의 이음매를 표시하도록 측정공구를 세우십시오.

부역의 타일 깔기 (그림 D 참조)

먼저 타일이 시작될 줄의 높이를 계산하십시오. 90° 레이저 선이 처음 타일의 줄 아래쪽 모서리를 나타내도록, 벽면에 직각으로 측정공구와 수준판 10을 고정시키십시오.

모서리 타일 깔기 (그림 E 참조)

모서리에 있는 수준판 10 위에 측정공구를 세우십시오. 그리고 수준판의 절단부 11의 한쪽이 직접 모서리에 놓이도록 하십시오. 0° 레이저 선이 한쪽 모서리에 평행이 되도록 하십시오. 90° 레이저 선은 이제 타일의 줄 아래 부분을 표시합니다.

보수 정비 및 서비스

보수 정비 및 유지

반드시 측정공구를 함께 공급된 안전 케이스에 넣어 보관하고 운반하십시오.

항상 측정공구를 깨끗이 유지하십시오.

측정공구를 물이나 다른 액체에 넣지 마십시오. 물기있는 부드러운 천으로 오염된 부위를 깨끗이 닦으십시오. 세척제나 용제를 사용하지 마십시오. 특히 레이저빔 발사구 표면을 정기적으로 깨끗이 하고 보푸라기가 없도록 하십시오.

세심한 제작과 검사에도 불구하고 측정공구가 불량한 경우가 있다면 보쉬 지정 전동공구 서비스 센터에 수리를 의뢰하십시오. 측정공구를 직접 열어 분해하지 마십시오.

문의 사항이 있거나 스페어 부품을 주문할 때 반드시 측정공구의 타입 표시판에 적힌 10 자리의 제품 번호를 알려 주십시오.

수리를 해야 할 경우 측정공구를 안전 케이스 12에 넣어 보내 주십시오.

보쉬 AS 및 고객 상담

보쉬는 귀하의 제품 및 수리에 관한 문의를 받고 있습니다.

AS 센터 정보 및 제품에 대한 고객 상담은 하기 고객 콜센터 및 이메일 상담을 이용해주시기 바랍니다.

고객 콜센터 : 080-955-0909

이메일 상담 :

Bosch-pt.hotline@kr.bosch.com

문의나 대체 부품 주문 시에는 반드시 제품 네임 플레이트에 있는 10 자리의 부품번호를 알려 주십시오.

Bosch Korea, RBKR
Mechanics and Electronics Ltd.
PT/SAX-ASA

298 Bojeong-dong Giheung-gu
Yongin-si, Gyeonggi-do, 446-913
Republic of Korea
080-955-0909

처리

측정공구, 액세서리 및 포장 등은 친환경적인 방법으로 재활용될 수 있도록 분류하십시오.

측정공구와 배터리 팩 / 배터리를 가정용 쓰레기로 처리하지 마십시오!

228 | ภาษาไทย

EU 국가만 해당 :



측정공구 폐품에 관한 EU 지침 2012/19/EU 에 따라, 그리고 EU 지침 2006/66/EG 에 따라 고장나거나 소모된 배터리 팩 / 배터리는 분리 수거하여 환경 친화적인 방법으로 재활용하도록 해야 합니다.

위 사항은 사전 예고 없이 변경될 수 있습니다.

ภาษาไทย

กฎระเบียบเพื่อความปลอดภัย



ต้องอ่านและปฏิบัติตามคำแนะนำทั้งหมดเพื่อจะได้สามารถใช้เครื่องมือวัดทำงานได้อย่างปลอดภัย หากไม่ใช้เครื่องมือวัดตามคำแนะนำต่อไปนี้ ระบบป้องกันเบ็ดเสร็จในเครื่องมือวัด

อาจได้รับผลกระทบอย่างทำให้ป้ายเตือนที่อยู่บนเครื่องมือวัดนี้ลบเลือนเก็บรักษาคำแนะนำเหล่านี้ไว้ให้ดี และหากเครื่องมือวัดนี้ถูกส่งต่อไปยังผู้อื่น ให้ส่งมอบคำแนะนำเหล่านี้ไปด้วย

- ▶ ข้อควรระวัง – การใช้อุปกรณ์ปฏิบัติงานหรืออุปกรณ์ปรับแต่งอื่นๆ หรือการใช้วิธีการทำงานที่นอกเหนือไปจากที่กล่าวถึงในที่นี้ อาจทำให้ได้รับรังสีที่เป็นอันตรายได้
- ▶ เครื่องมือวัดนี้จัดส่งมาพร้อมป้ายเตือน (หมายเลข 2 ในภาพประกอบของเครื่องมือวัด)



- ▶ หากข้อความของป้ายเตือนไม่ได้พิมพ์เป็นภาษาของท่าน ก่อนใช้งานครั้งแรก ให้ติดป้ายเตือนที่พิมพ์เป็นภาษาของท่านที่จัดส่งมาที่ลงบนป้ายเดิม



อย่าส่องลำแสงเลเซอร์ไปยังคนหรือสัตว์ และตัวท่านเองอย่างจ้องมองลำแสงเลเซอร์โดยตรงหรือลำแสงเลเซอร์ที่สะท้อน ในลักษณะนี้จะสามารถทำให้คนตาพร่า ก่อให้เกิดอุบัติเหตุ หรือทำลายดวงตาได้

- ▶ ลำแสงเลเซอร์เข้าตา ต้องปิดตาและหันศีรษะออกจากลำแสงในทันที
- ▶ อย่าใช้แว่นสำหรับมองแสงเลเซอร์เป็นแว่นนิรภัย แว่นสำหรับมองแสงเลเซอร์ใช้สำหรับมองลำแสงเลเซอร์ให้เห็นชัดเจนขึ้น แต่ไม่ได้ช่วยป้องกันรังสีจากลำแสงเลเซอร์
- ▶ อย่าใช้แว่นสำหรับมองแสงเลเซอร์เป็นแว่นกันแดดหรือใส่ขั้วรถยนต์ แว่นสำหรับมองแสงเลเซอร์ไม่สามารถป้องกันรังสีอัลตราไวโอเล็ต (UV) ได้อย่างสมบูรณ์ และยังทำให้มองเห็นแสงสีไม่ชัดเจน
- ▶ อย่าทำการเปลี่ยนแปลงใดๆ ที่อุปกรณ์เลเซอร์
- ▶ การซ่อมแซมเครื่องมือวัดควรทำโดยผู้เชี่ยวชาญและใช้อะไหล่แท้เท่านั้น ทั้งนี้เพื่อให้มั่นใจได้ว่าสามารถใช้งานเครื่องมือวัดได้อย่างปลอดภัยเสมอ
- ▶ อย่าให้เด็กใช้เครื่องมือวัดด้วยเลเซอร์โดยไม่มีผู้ควบคุมดูแล เด็กๆ อาจทำให้ผู้อื่นตาบอดโดยไม่ตั้งใจ
- ▶ อย่าใช้เครื่องมือวัดในบรรยากาศที่มีโอกาสระเบิด เช่น ในบริเวณที่มีของเหลวติดไฟได้ แก๊ส หรือฝุ่นละออง ในเครื่องมือวัดสามารถเกิดประกายไฟซึ่งอาจจุดฝุ่นละอองหรือไอระเหยให้ติดไฟได้



ต้องกันเครื่องมือวัดและแผ่นวัดเพดาน 14 ให้ห่างจากเครื่องปรับจังหวะ การเดินของหัวใจด้วยไฟฟ้า แม่เหล็ก 4 ขนด้านใต้ของเครื่องมือวัดและแม่เหล็กบนแผ่นวัดเพดานจะสร้างสนามแม่เหล็กซึ่งสามารถทำให้เครื่องปรับจังหวะ การเดินของหัวใจด้วยไฟฟ้าทำงานบกพร่องได้

- ▶ ต้องกันเครื่องมือวัดและแผ่นวัดเพดาน 14 ให้ห่างจากสื่อข้อมูลที่มีคุณสมบัติเป็นแม่เหล็กและอุปกรณ์ที่ไวต่อแรงดึงดูดแม่เหล็ก แม่เหล็ก 4 ขนด้านใต้ของเครื่องมือวัดและแม่เหล็กบนแผ่นวัดเพดานสามารถทำให้ข้อมูลสูญหายอย่างเรียกกลับไม่ได้

รายละเอียดผลิตภัณฑ์และ ข้อมูลจำเพาะ

โปรดคลี่หน้าที่พับไว้ซึ่งแสดงภาพประกอบเครื่องมือวัด และคลี่ไว้ตลอดเวลาที่อ่านหนังสือคู่มือการใช้งาน

ประโยชน์การใช้งาน

เครื่องมือวัดนี้ใช้สำหรับกำหนดและตรวจสอบมุมฉาก รวมทั้งปรับแนวแผ่นกระเบื้องในมุม 45° และ 90°

ส่วนประกอบผลิตภัณฑ์

ลำดับเลขของส่วนประกอบผลิตภัณฑ์อ้างอิงถึงส่วนประกอบของเครื่องมือวัดที่แสดงในหน้าภาพประกอบ

- 1 ช่องทางออกลำแสงเลเซอร์
- 2 ป้ายเตือนแสงเลเซอร์
- 3 ปุ่มเปิด-ปิด
- 4 แม่เหล็ก
- 5 หมายเลขเครื่อง
- 6 ฝาแบตเตอรี่
- 7 ตัวล็อคฝาแบตเตอรี่
- 8 สัญลักษณ์สถานะของแบตเตอรี่
- 9 แผ่นเป้าหมายเลเซอร์
- 10 แผ่นปรับระดับ
- 11 ส่วนเว้าในแผ่นปรับระดับ
- 12 กระเป๋าสีเครื่องมือวัด
- 13 แวนสำหรับมองแสงเลเซอร์*
- 14 แผ่นวัดเพดาน*

*อุปกรณ์ประกอบที่แสดงหรือระบุไม่รวมอยู่ในการจัดส่งมาตรฐาน

กรุณาดูอุปกรณ์ประกอบทั้งหมดในรายการแสดงอุปกรณ์ประกอบของเรา

ข้อมูลทางเทคนิค

เลเซอร์ทำระดับ แผ่นกระเบื้อง	GTL 3
หมายเลขสินค้า	3 601 K15 200
ย่านการทำงาน (ใช้แผ่นเป้าหมายเลเซอร์ หรือใช้แผ่นเพดาน)	20 ม. ¹⁾
ความแม่นยำของการวัดมุม	±0.2 มม./ม. ²⁾
อุณหภูมิปฏิบัติงาน	-10 °C ... +50 °C
อุณหภูมิเก็บรักษา	-20 °C ... +70 °C
ความชื้นสัมพัทธ์ สูงสุด	90 %
ระดับเลเซอร์	2
ชนิดเลเซอร์	635 nm, < 1 mW
C ₆	1
แบตเตอรี่	4 x 1,5 โวลต์ LR6 (AA)
ระยะเวลาทำงาน	
- ใช้เส้นเลเซอร์ 2 เส้น	18 ชั่วโมง
- ใช้เส้นเลเซอร์ 3 เส้น	12 ชั่วโมง
ปิดสวิตช์อัตโนมัติ หลังประมาณ	30 นาที
น้ำหนักตามระเบียบการ- EPTA-Procedure 01:2014	0.44 กก.
ขนาด	156 x 102 x 98 มม.
ระดับการคุ้มกัน	IP 54 (ป้องกันฝุ่นและ น้ำกระเด็นเปียก)
1) ย่านการทำงานอาจลดลงหากมีสถานะแวดล้อมที่ไม่เหมาะสม (ต.ย. เช่น แสงอาทิตย์ส่องโดยตรง)	
2) ความแม่นยำของการวัดมุมระหว่างเส้นเลเซอร์ 45° และเส้นเลเซอร์ 90° สูงสุดคือ ±0.4 มม./ม.	
เครื่องมือวัดนี้มีหมายเลขเครื่อง 5 บนแผ่นป้ายรุ่น	

การประกอบ

การใส่/การเปลี่ยนแบตเตอรี่

ขอแนะนำให้ใช้แบตเตอรี่แบบอัลคาไลน์แมงกานีสกับเครื่องมือวัดนี้

เมื่อต้องการเปิดฝาแบตเตอรี่ 6 ให้กดบนตัวล็อคฝาแบตเตอรี่ 7 และพับฝาแบตเตอรี่ขึ้น ใส่แบตเตอรี่เข้าไป

230 | ภาษาไทย

ขณะใส่ตลับดูให้ขั้วแบตเตอรี่อยู่ในตำแหน่งที่ถูกต้องตามที่กำหนดไว้ที่ช่องใส่แบตเตอรี่

เมื่อสัญลักษณ์สถานะของแบตเตอรี่ 8 กะพริบขึ้นแสดงว่าแบตเตอรี่อ่อนเมื่อสัญลักษณ์สถานะของแบตเตอรี่กะพริบขึ้นเป็นครั้งแรก เครื่องมือวัดจะยังคงสามารถทำงานได้นานประมาณ 2 ชม.

เมื่อสัญลักษณ์สถานะของแบตเตอรี่ 8 ติดขึ้นตลอดเวลา ไม่สามารถทำการวัดต่อไปได้อีกหลังจากนั้นไม่นาน

เครื่องมือวัดจะปิดสวิตช์โดยอัตโนมัติ

เปลี่ยนแบตเตอรี่ทุกก่อนพร้อมกันเสมอ โดยใช้แบตเตอรี่ยี่ห้อเดียวกันทั้งหมดและมีความจุเท่ากันทุกก้อน

► **เมื่อไม่ใช้งานเป็นเวลานาน ให้นำแบตเตอรี่ออกจากเครื่องมือวัด** หากใส่แบตเตอรี่ทิ้งไว้นานๆ แบตเตอรี่จะเกิดการกัดกร่อนและปล่อยประจุไฟฟ้าออกมา

การปฏิบัติงาน

การเริ่มต้นใช้งาน

- **ป้องกันไม่ให้เครื่องมือวัดได้รับความชื้นและโดนแสงแดดส่องโดยตรง**
- **อย่าให้เครื่องมือวัดได้รับอุณหภูมิที่สูงมาก หรือรับอุณหภูมิที่เปลี่ยนแปลงมา** ตัวอย่าง เช่น อย่าปล่อยเครื่องมือไว้ในรถยนต์เป็นเวลานาน ในกรณีที่อุณหภูมิมีการเปลี่ยนแปลงมาก ต้องปล่อยให้เครื่องมือวัดปรับเข้ากับอุณหภูมิรอบด้านก่อนใช้เครื่องทำงาน ในกรณีที่ได้รับอุณหภูมิที่สูงมากหรือรับอุณหภูมิที่เปลี่ยนแปลงมาก เครื่องมือวัดอาจมีความแม่นยำน้อยลง
- **หลีกเลี่ยงอย่าให้เครื่องมือวัดตกหล่นหรือถูกกระแทกอย่างแรง** ความเสียหายที่เกิดกับเครื่องมือวัดอาจทำให้ความแม่นยำของเครื่องลดน้อยลง เมื่อเครื่องมือวัดถูกกระแทกอย่างแรง ให้เทียบเส้นเลเซอร์หรือลำแสงแนวตั้งกับเส้นอ้างอิงในแนวนอนหรือแนวตั้งที่รู้จัก หรือกับจุดตั้งที่ได้ตรวจสอบแล้ว

การเปิดและปิดเครื่อง

เปิดเครื่องมือวัดทำงานโดยกดปุ่มเปิด-ปิด 3 วินาทีหนึ่งครั้ง ทันทีที่เปิดสวิตช์ เครื่องมือวัดจะฉายเส้นเลเซอร์สามเส้น 0°, 45° และ 90° จากช่องทางออกลำแสงเลเซอร์ 1 นอกจากนี้สัญลักษณ์สถานะของแบตเตอรี่ 8 จะติดขึ้นนาน 3 วินาที

► **อย่าส่องลำแสงเลเซอร์ไปยังคนหรือสัตว์ และอย่าจ้องมองลำแสงเลเซอร์แม้จะอยู่ในระยะไกล**

เมื่อกดปุ่มเปิด-ปิด 3 เป็นครั้งที่สอง เครื่องมือวัดจะสลับจากการทำงานแบบ 3-เส้น มาเป็นการทำงานแบบ 2-เส้น: เฉพาะเส้นเลเซอร์ 0° และ 90° จะถูกฉายออกมา ปิดเครื่องมือวัดโดยกดปุ่มเปิด-ปิด 3 เป็นครั้งที่สาม

การยกเลิกการปิดอัตโนมัติ

เครื่องมือวัดจะปิดสวิตช์โดยอัตโนมัติหลังใช้งานไป 30 นาที

เมื่อต้องการยกเลิกการปิดสวิตช์โดยอัตโนมัติ ในขณะที่ท่านเปิดสวิตช์เครื่องมือวัดให้กดปุ่มเปิด-ปิด 3 นาน 3 วินาที เมื่อการปิดสวิตช์โดยอัตโนมัติถูกยกเลิก หลังเปิดสวิตช์เส้นเลเซอร์จะกะพริบขึ้นสั้นๆ เพื่อยืนยันการยกเลิก

► **อย่าเปิดเครื่องมือวัดทิ้งไว้โดยไม่ควบคุมดูแล และให้ปิดเครื่องมือวัดหลังใช้งาน** ลำแสงเลเซอร์อาจทำให้บุคคลอื่นตาพร่าได้

เมื่อต้องการเรียกใช้งานการปิดสวิตช์โดยอัตโนมัติ ให้ปิดสวิตช์เครื่องมือวัดและเปิดสวิตช์อีกครั้งโดยกดปุ่มเปิด-ปิด 3 สั้นๆ หลังเปิดสวิตช์เส้นเลเซอร์จะไม่กะพริบ

ความแม่นยำของการวัดมุม

ผลกระทบต่อความแม่นยำ

อุณหภูมิรอบด้านมีผลต่อความแม่นยำมากที่สุด โดยเฉพาะอย่างยิ่งความแตกต่างของอุณหภูมิจากพื้นขึ้นไประดับสูงกว่าสามารถเบี่ยงเบนลำแสงเลเซอร์ได้ ดังนั้นให้วางเครื่องมือวัดไว้ใกล้พื้นผิวงานให้มากที่สุด และยึดเครื่องโดยใช้ด้านใต้ขนานกับพื้นผิวงานให้มากที่สุด นอกจากสาเหตุและปัจจัยจากภายนอกแล้ว สาเหตุและปัจจัยเฉพาะตัวอุปกรณ์เอง (ต. ย. เช่น การตกหล่น หรือการกระแทกอย่างรุนแรง) อาจนำไปสู่การเบี่ยงเบนได้ด้วย ดังนั้นให้ตรวจสอบความแม่นยำการทำการระดับทุกครั้งก่อนเริ่มทำงาน

การตรวจสอบความแม่นยำของการวัดมุม

สำหรับการตรวจสอบนี้ ต้องใช้พื้นผิววางเปล่าประมาณ 10 x 5 ม. บนพื้นที่เรียบและมั่นคง หากเครื่องมือวัดมีความเบี่ยงเบนมากกว่าความเบี่ยงเบนสูงสุด ในขณะที่ทำการทดสอบครั้งใดครั้งหนึ่ง กรุณาส่งเครื่องให้ศูนย์บริการหลังการขาย บอช ซ่อมแซม

การตรวจสอบความแม่นยำของการวัดมุมระหว่างเส้น เลเซอร์ 0° และ 90°

- วางเครื่องมือวัดไว้ที่มุมใดมุมหนึ่งของพื้นผิววัด เปิดสวิทช์เครื่องมือวัดและปรับแนวเครื่องในลักษณะให้เส้นเลเซอร์ 0° วิ่งเทียบไปตามด้านยาวของพื้นผิววัด และให้เส้นเลเซอร์ 90° วิ่งเทียบไปตามด้านสั้นของพื้นผิววัด

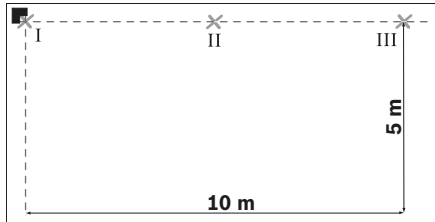

- ทำเครื่องหมายที่จุดตัดของเส้นเลเซอร์บนพื้น (จุด I) ทำเครื่องหมายที่จุดกลางของเส้นเลเซอร์ 0° ที่ระยะห่าง 5 ม. (จุด II) และที่ระยะห่าง 10 ม. (จุด III) ด้วยเช่นกัน

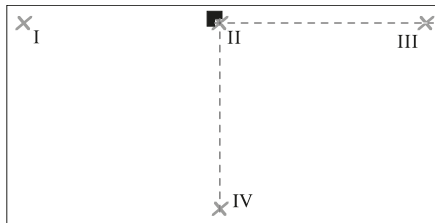

- วางเครื่องมือวัด (โดยไม่หมุนเครื่อง) ที่ระยะห่าง 5 ม. ในลักษณะให้จุดตัดของเส้นเลเซอร์อยู่บนจุดที่ทำเครื่องหมายไว้แล้ว II และให้เส้นเลเซอร์ 0° วิ่งผ่านจุด III ทำเครื่องหมายที่จุดกลางของเส้นเลเซอร์ 90° ที่ระยะห่าง 5 ม. (จุด IV)

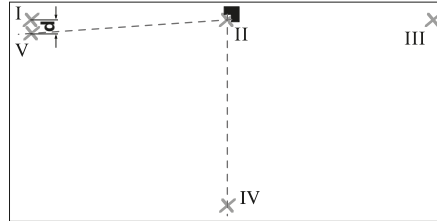

- หมุนเครื่องมือวัดไป 90° ในลักษณะให้จุดกลางของเส้นเลเซอร์ 0° วิ่งผ่านจุด IV จุดตัดของเส้นเลเซอร์ ยังคงอยู่บนจุด II
- ทำเครื่องหมายที่จุดกลางของเส้นเลเซอร์ 90° ที่ระยะห่าง 5 ม. เป็นจุด V ให้ใกล้ที่สุดจากจุด I
- ความต่าง d ของจุดทั้งสอง V และ I แสดงความเบี่ยงเบนของเส้นเลเซอร์ 0° และเส้นเลเซอร์ 90° จากมุมฉาก

ที่ความยาววัด $2 \times 5 \text{ ม.} = 10 \text{ ม.}$ ความเบี่ยงเบนสูงสุดที่อนุญาตคือ: $10 \text{ ม.} \times \pm 0.2 \text{ มม./ม.} = \pm 2 \text{ มม.}$
ดังนั้นความต่างสูงสุด d ระหว่างจุด I และ V ต้องมีค่าเท่ากับ 2 มม. หรือน้อยกว่า

การตรวจสอบความแม่นยำของการวัดมุมระหว่างเส้น เลเซอร์ 0° และ 45°

- วางเครื่องมือวัดไว้ที่มุมใดมุมหนึ่งของพื้นผิววัด เปิดสวิทช์เครื่องมือวัดและปรับแนวเครื่องในลักษณะให้เส้นเลเซอร์ 0° วิ่งเทียบไปตามด้านยาวของพื้นผิววัด และให้เส้นเลเซอร์ 90° วิ่งเทียบไปตามด้านสั้นของพื้นผิววัด

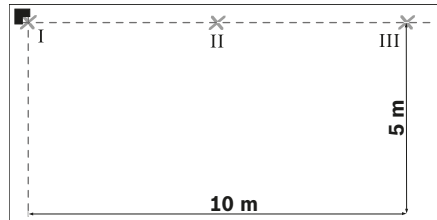

- ทำเครื่องหมายที่จุดตัดของเส้นเลเซอร์บนพื้น (จุด I) ทำเครื่องหมายที่จุดกลางของเส้นเลเซอร์ 0° ที่ระยะห่าง 5 ม. (จุด II) และที่ระยะห่าง 10 ม. (จุด III) ด้วยเช่นกัน

232 | ภาษาไทย

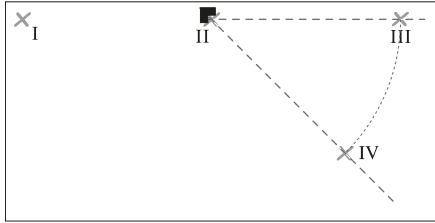

- วางเครื่องมือวัด (โดยไม่หมุนเครื่อง) ที่ระยะห่าง 5 ม. ในลักษณะให้จุดตัดของเส้นเลเซอร์อยู่บนจุดที่ทำเครื่องหมายไว้แล้ว II และให้เส้นเลเซอร์ 0° วิ่งผ่านจุด III ทำเครื่องหมายที่เส้นเลเซอร์ 45° ที่ระยะห่าง 5 ม. (จุด IV)

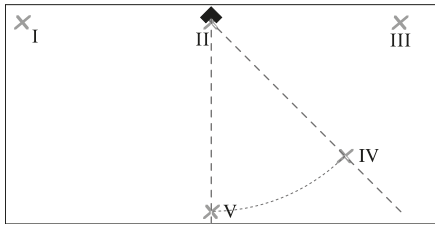

- หมุนเครื่องมือวัดไป 45° ในลักษณะให้จุดกลางของเส้นเลเซอร์ 0° วิ่งผ่านจุด IV จุดตัดของเส้นเลเซอร์ยังคงอยู่บนจุด II ทำเครื่องหมายที่เส้นเลเซอร์ 45° ที่ระยะห่าง 5 ม. เป็นจุด V

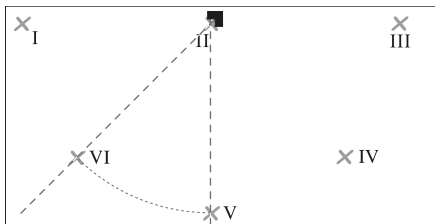

- หมุนเครื่องมือวัดไป 45° ในลักษณะให้จุดกลางของเส้นเลเซอร์ 0° วิ่งผ่านจุด V จุดตัดของเส้นเลเซอร์ยังคงอยู่บนจุด II ทำเครื่องหมายที่เส้นเลเซอร์ 45° ที่ระยะห่าง 5 ม. เป็นจุด VI

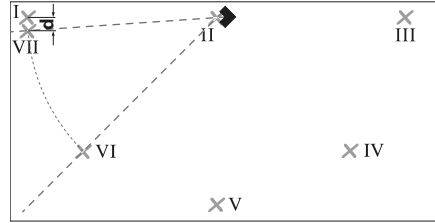

- หมุนเครื่องมือวัดไป 45° ในลักษณะให้จุดกลางของเส้นเลเซอร์ 0° วิ่งผ่านจุด VI จุดตัดของเส้นเลเซอร์ยังคงอยู่บนจุด II
- ทำเครื่องหมายที่จุดกลางของเส้นเลเซอร์ 45° ที่ระยะห่าง 5 ม. เป็นจุด VII ให้ใกล้ที่สุดข้างๆ จุด I
- ความต่าง d ของจุดทั้งสอง VII และ I แสดงความเบี่ยงเบนของเส้นเลเซอร์ 0° และเส้นเลเซอร์ 45°

ที่ความยาววัด 4 x 5 ม. = 20 ม. ความเบี่ยงเบนสูงสุดที่อนุญาตคือ: 20 ม. x ±0,4 มม./ม.* = ±8 มม. ดังนั้นความต่างสูงสุด d ระหว่างจุด I และ VII ต้องมีค่าเท่ากับ 8 มม. หรือน้อยกว่า
 * ค่า ±0.4 มม./ม. เป็นผลจากความแม่นยำของการวัดมุม ±0.2 มม./ม. บวกความไม่แน่นอนที่อาจเกิดขึ้นได้ขณะหมุน 0.2 มม./ม.

ข้อแนะนำในการทำงาน

- ▶ วางเครื่องมือวัดราบบนพื้นหรือยึดเครื่องราบบนผนังเสมอ ในกรณีที่ว่าหรือยึดไม่ราบเรียบ มุมจะเล็กกว่า 45° และ 90°
- ▶ ทำเครื่องหมายตรงกลางเส้นเลเซอร์เสมอ ความกว้างของเส้นเลเซอร์เปลี่ยนไปตามระยะทาง
- ▶ เมื่อเครื่องมือวัดตั้งอยู่บนพื้น อย่าฉายเส้นเลเซอร์ไปยังผนังเพื่อปรับแนวอย่างเด็ดขาด เครื่องมือวัดไม่ทำระดับโดยอัตโนมัติ ดังนั้นเส้นบนผนังจะผิดเพี้ยน
- ▶ จุดอ้างอิงสำหรับการปรับแนวของแผ่นกระเบื้องคือจุดตัด P ของเส้นเลเซอร์ที่อยู่หน้าเครื่องมือวัดพอดี เมื่อต้องการทำรอยเส้นมุม ต้องหมุนเครื่องมือวัดที่จุดตัดนี้ ดูภาพประกอบ F

- ▶ **วางเครื่องมือวัดบนแผ่นปรับระดับที่สะอาด 10 แทนนั้น** หากแผ่นปรับระดับมีพื้นผิวที่สกปรกและไม่เสมอกัน จะไม่สามารถตั้งเครื่องมือวัดให้ราบเรียบได้ และจะทำให้ได้ผลการวัดที่ผิดพลาด

การทำงานกับแผ่นปรับระดับ (รูปภาพประกอบ D-E)

เมื่อใช้แผ่นปรับระดับ 10 ท่านสามารถวางเครื่องมือวัดราบบนพื้นที่ไม่เสมอกันหรือไม่มั่นคงได้

แผ่นปรับระดับ 10 สามารถใช้เป็นที่แขวนเครื่องมือวัดบนผนังได้ด้วย ยึดแผ่นปรับระดับบนผนังหรือพื้นผิวลาดเอียงไม่ให้ลื่นหลุดโดยใช้สกรู (ที่จำหน่ายทั่วไป) เป็นต้น วางแผ่นปรับระดับให้ราบบนพื้นผิวโดยใช้ระดับน้ำช่วย

การวางเครื่องมือวัดบนแผ่นปรับระดับ:

จับเครื่องมือวัดโดยให้แม่เหล็ก 4 บนด้านใต้วางลงบนแผ่นปรับระดับ 10 เส้นตารางที่อยู่ด้านบนของแผ่นปรับระดับช่วยให้อ่างเครื่องมือวัดได้อย่างเที่ยงตรง เมื่อต้องการทำรอยเส้นมุม 90° หรือ 45° ให้วางแผ่นปรับระดับที่ขอบอ้างอิงหรือส่วนยื่นจากผนังและวางเครื่องมือวัดตั้งแสดงไว้ที่ด้านบนของแผ่นปรับระดับ

การทำงานกับแผ่นเป้าหมายเลเซอร์/แผ่นวัดเพดาน (รูปภาพประกอบ A)

แผ่นเป้าหมายเลเซอร์ 9 หรือแผ่นวัดเพดาน 14 ช่วยให้เห็นลำแสงเลเซอร์ได้ดียิ่งขึ้นในสภาวะที่ไม่เหมาะสมและในระยะทางไกลๆ

ส่วนสะท้อนกลับของแผ่นเป้าหมายเลเซอร์ 9 ช่วยให้เห็นเส้นเลเซอร์ได้ดียิ่งขึ้น เนื่องจากมีส่วนโปร่งใส จึงสามารถมองเห็นเส้นเลเซอร์จากทางด้านหลังของแผ่นเป้าหมายเลเซอร์ได้ด้วย

แผ่นวัดเพดาน 14 (อุปกรณ์ประกอบ) ใช้สำหรับแสดงเส้นเลเซอร์ได้ด้วย แผ่นนี้มีลักษณะเหมือนกับแผ่นเป้าหมายเลเซอร์ คือมีส่วนสะท้อนกลับและส่วนโปร่งใส

แว่นสำหรับมองแสงเลเซอร์ (อุปกรณ์ประกอบ)

แว่นสำหรับมองแสงเลเซอร์ช่วยกรองแสงสว่างรอบด้านออกไป ทำให้สามารถมองเห็นแสงสีแดงของเลเซอร์ได้ชัดเจนขึ้น

- ▶ **อย่าใช้แว่นสำหรับมองแสงเลเซอร์เป็นแว่นนิรภัย**
แว่นสำหรับมองแสงเลเซอร์ใช้สำหรับมองลำแสงเลเซอร์ให้เห็นชัดเจนขึ้น แต่ไม่ได้ช่วยป้องกันรังสีจากลำแสงเลเซอร์

- ▶ **อย่าใช้แว่นสำหรับมองแสงเลเซอร์เป็นแว่นกันแดดหรือใส่ขั้วรถยนต์**

แว่นสำหรับมองแสงเลเซอร์ไม่สามารถป้องกันรังสีอัลตราไวโอเล็ต (UV) ได้อย่างสมบูรณ์ และยังทำให้มองเห็นแสงสีไม่ชัดเจน

ตัวอย่างการปฏิบัติงาน

การตรวจสอบมุมฉาก (รูปภาพประกอบ A)

วางเครื่องมือวัดไว้ที่มุมใดมุมหนึ่งของห้อง และวางเครื่องในลักษณะให้เส้นเลเซอร์ 0° วิ่งขนานไปกับเส้นอ้างอิง (ต.ย. เช่น ผนัง) วัดระยะห่างระหว่างเส้นเลเซอร์และเส้นอ้างอิงที่เครื่องมือวัดพอดีและที่ระยะห่างที่สุดที่เป็นไปได้จากเครื่องมือวัดปรับแนวเครื่องมือวัดในลักษณะให้ระยะห่างทั้งสองมีค่าเท่ากัน

จากนั้นให้วัดระยะห่างระหว่างเส้นเลเซอร์ 90° และผนังที่ตำแหน่งต่างๆ กัน อย่างน้อยสองจุด หากระยะวัดไปยังเส้นเลเซอร์ 90° มีค่าเท่ากัน แสดงว่าผนังตั้งเป็นมุมฉาก

การปูแผ่นกระเบื้องสี่เหลี่ยม (รูปภาพประกอบ B)

วางเครื่องมือวัดไว้ที่มุมใดมุมหนึ่งในลักษณะให้เส้นเลเซอร์ 0° วิ่งขนานกับผนังหนึ่งด้านปูกระเบื้องสี่เหลี่ยมแผ่นแรกที่จุดตัดของเส้นเลเซอร์ 0° และ 90°

การปูแบบทแยงมุม (รูปภาพประกอบ C)

วางเครื่องมือวัดในลักษณะให้เส้นเลเซอร์ 45° ทำรอยตรงร่องต่อแบบทแยงมุมระหว่างแผ่นกระเบื้อง

การปูแผ่นกระเบื้องในห้องครัวเล็ก (รูปภาพประกอบ D)

ในขั้นแรก ให้กำหนดความสูงของแถวแรกของแผ่นกระเบื้อง ยึดเครื่องมือวัดกับแผ่นปรับระดับ 10 ในแนวตั้งบนผนังในลักษณะให้เส้นเลเซอร์ 90° ทำรอยขอบล่างของแถวแรกของแผ่นกระเบื้อง

การปูจากขอบ (รูปภาพประกอบ E)

วางเครื่องมือวัดบนแผ่นปรับระดับ 10 ที่ขอบในลักษณะให้ส่วนเว้าด้านข้าง 11 ของแผ่นปรับระดับอยู่ตรงขอบพอดีเส้นเลเซอร์ 0° ควรวิ่งขนานกับขอบหนึ่งด้าน ตอนนี้เส้นเลเซอร์ 90° ทำรอยแถวกลางของแผ่นกระเบื้อง

234 | ภาษาไทย

การบำรุงรักษาและการบริการ**การบำรุงรักษาและการทำความสะอาด**

เก็บรักษาและขนย้ายเครื่องมือวัดเฉพาะเมื่อบรรจุอยู่ในกล่องในกระเป๋าใส่เครื่องมือวัดที่จัดมาให้เท่านั้น
รักษาเครื่องมือวัดให้สะอาดตลอดเวลา
อย่าจุ่มเครื่องมือวัดลงในน้ำหรือของเหลวอื่นๆ
เช็ดสิ่งสกปรกออกด้วยผ้านุ่มที่เปียกหมาดๆ ห้ามใช้สารทำความสะอาดหรือสารละลายใดๆ

ทำความสะอาดพื้นผิวตรงช่องทางออกลำแสงเลเซอร์เป็นประจำ และเอาใจใส่อย่าให้ขุยผ้าติด
เครื่องมือวัดนี้ผ่านกรรมวิธีการผลิตและการทดสอบอย่างละเอียดถี่ถ้วนมาแล้ว ถึงกระนั้น หากเครื่องเกิดขัดข้องต้องส่งเครื่องให้ศูนย์บริการหลังการขายที่ได้รับมอบหมายสำหรับเครื่องมือไฟฟ้า บ็อช ซ่อมแซม อย่าเปิดเครื่องมือวัดด้วยตัวเอง

เมื่อต้องการสอบถามและสั่งซื้ออะไหล่ กรุณาแจ้งหมายเลขสินค้า 10 หลักบนแผ่นป้ายรุ่นของเครื่องมือวัดทุกครั้ง

ในกรณีซ่อมแซม ให้ส่งเครื่องมือวัดโดยบรรจุลงในกระเป๋าใส่เครื่องมือวัด **12**

การบริการหลังการขายและคำแนะนำการใช้งาน

ศูนย์บริการหลังการขายของเรายินดีตอบคำถามเกี่ยวกับการบำรุงรักษาและการซ่อมแซมผลิตภัณฑ์ของท่าน รวมทั้งชิ้นส่วนอะไหล่ ภาพแยกชิ้นประกอบและข้อมูลเกี่ยวกับชิ้นส่วนอะไหล่ยังสามารถดูได้ใน:

www.bosch-pt.com

ทีมงานให้คำแนะนำการใช้งานของ บ็อช ยินดีตอบคำถามเกี่ยวกับผลิตภัณฑ์ของเราและอุปกรณ์ประกอบของผลิตภัณฑ์

เมื่อต้องการสอบถามและสั่งซื้ออะไหล่ กรุณาแจ้งหมายเลขสินค้า 10 หลักบนแผ่นป้ายรุ่นของผลิตภัณฑ์ทุกครั้ง

ในกรณีประกัน ซ่อมแซม หรือซื้อชิ้นส่วนมาเปลี่ยน กรุณาติดต่อ ผู้ขายที่ได้รับแต่งตั้งเท่านั้น

ไทย

บริษัท โรเบิร์ต บ็อช จำกัด
ชั้น 11 ดิกลีเบอร์ตี สแควร์
287 ถนนสีลม บางรัก
กรุงเทพฯ 10500
โทรศัพท์ 02 6393111
โทรสาร 02 2384783
บริษัท โรเบิร์ต บ็อช จำกัด ตู้ ปณ. 2054
กรุงเทพฯ 10501 ประเทศไทย
www.bosch.co.th

ศูนย์บริการซ่อมและฝึกอบรม บ็อช
อาคาร ลาซาลทาวเวอร์ ชั้น G ห้องเลขที่ 2
บ้านเลขที่ 10/11 หมู่ 16
ถนนศรีนครินทร์
ตำบลบางแก้ว อำเภอบางพลี
จังหวัดสมุทรปราการ 10540
ประเทศไทย
โทรศัพท์ 02 7587555
โทรสาร 02 7587525

การกำจัดขยะ

เครื่องมือวัด อุปกรณ์ประกอบ และหีบห่อ ต้องนำไปแยกประเภทวัสดุเพื่อนำกลับมาใช้ใหม่โดยไม่ทำลายสภาพแวดล้อม

อย่าทิ้งเครื่องมือวัด และแบตเตอรี่/แบตเตอรี่ชาร์จใหม่ได้ ลงในถังขยะบ้าน!

สำหรับประเทศสมาชิกประชาคมยุโรปเท่านั้น:

ตามระเบียบสหภาพยุโรป 2012/19/EU เครื่องมือวัดที่ใช้ไม่ได้แล้ว และตามระเบียบสหภาพยุโรป 2006/66/EC แพ็คแบตเตอรี่/แบตเตอรี่ที่ชาร์จหรือใช้แล้ว ต้องนำมาคัดแยกเก็บ และนำไปทิ้งโดยไม่ทำลายสภาพแวดล้อม

ขอสงวนสิทธิ์ในการเปลี่ยนแปลงโดยไม่ต้องแจ้งล่วงหน้า

Bahasa Indonesia

Petunjuk-Petunjuk untuk Keselamatan Kerja



Petunjuk lengkap ini harus dibaca dan diperhatikan, agar tidak terjadi bahaya dan Anda dapat bekerja dengan aman saat menggunakan alat ukur ini.

Keamanan dalam alat ukur dapat terganggu, apabila alat ukur tidak digunakan sesuai petunjuk yang disertakan. Janganlah sekali-kali menutupi atau melepaskan label tentang keselamatan kerja yang ada pada alat pengukur ini. **PERHATIKAN PETUNJUK INI DENGAN BAIK DAN BERIKAN KEPADA PEMILIK ALAT PENGUKUR BERIKUTNYA.**

- ▶ **Peringatan** – jika digunakan sarana penggunaan atau sarana penyetelan yang lain daripada yang disebutkan di sini atau dilakukan cara penggunaan yang lain, bisa terjadi penyinaran yang membahayakan.
- ▶ Alat pengukur dipasang dengan label untuk keselamatan kerja (pada gambar dari alat pengukur pada halaman bergambar ditandai dengan nomor 2).



- ▶ Jika teks dari label tentang keselamatan kerja tidak dalam bahasa negara Anda, sebelum penggunaan alat untuk pertama kalinya, tempelkan label dalam bahasa negara Anda yang ikut dipasang di atas label tersebut.



Jangan arahkan sinar laser ke seseorang atau hewan dan jangan memandang ke sinar laser secara langsung atau melalui pantulan. Hal ini dapat menyebabkan kebutaan, kecelakaan atau kerusakan pada mata.

- ▶ **Jika mata Anda terkena sinar laser, tutup mata Anda dan segera jauhkan kepala Anda dari sinar laser.**
- ▶ **Janganlah menggunakan kaca mata untuk melihat sinar laser sebagai kaca mata pelindung.** Kaca mata ini berguna untuk melihat sinar laser dengan lebih jelas, akan tetapi tidak melindungi mata terhadap sinar laser.
- ▶ **Janganlah memakai kaca mata untuk melihat sinar laser sebagai kaca mata hitam atau jika sedang mengendarai kendaraan.** Kaca mata untuk melihat sinar laser tidak melindungi mata terhadap sinar ultra violet dan membuat mata tidak mengenali warna dengan baik.
- ▶ **Jangan buat perubahan pada arah sinar laser.**
- ▶ **Biarkan alat pengukur direparasi hanya oleh para teknisi ahli dan hanya dengan menggunakan suku cadang yang asli.** Dengan demikian, keselamatan kerja dengan alat pengukur ini selalu terjamin.
- ▶ **Janganlah membiarkan anak-anak menggunakan alat pengukur dengan sinar laser ini tanpa bimbingan.** Tanpa disengaja anak-anak bisa merusakkan mata orang lain dengan sinar laser.
- ▶ **Janganlah menggunakan alat pengukur di ruangan yang terancam bahaya terjadinya ledakan, di mana ada cairan, gas atau debu yang mudah terbakar.** Di dalam alat pengukur bisa terjadi bunga api, yang lalu menyulut debu atau uap.



Janganlah mendekatkan alat pengukur dan pelat ukur langit-langit 14 pada alat pemacu jantung (pacemaker). Magnet-magnet 4 yang berada pada sebelah bawah dari alat pengukur serta magnet-magnet yang berada pada pelat ukur langit-langit mengadakan medan magnet yang bisa mengganggu fungsi dari alat pemacu jantung.

236 | Bahasa Indonesia

- **Jauhkan alat pengukur dan pelat ukur langit-langit 14 dari media penyimpanan data yang magnetis dan alat-alat yang peka magnet.** Daya magnet dari magnet-magnet 4 yang berada pada sebelah bawah dari alat pengukur serta magnet-magnet yang berada pada pelat ukur langit-langit bisa mengakibatkan data-data hilang untuk selamanya.

Penjelasan tentang produk dan daya

Bukakan halaman lipatan dengan gambar dari alat pengukur dan biarkan halaman ini terbuka selama Anda membaca petunjuk-petunjuk untuk penggunaan.

Penggunaan

Alat pengukur ini cocok untuk mengukur dan memeriksa sudut siku-siku serta untuk memasang ubin pada sudut 45° dan 90°.

Bagian-bagian pada gambar

Nomor-nomor dari bagian-bagian alat pengukur pada gambar sesuai dengan gambar alat pengukur pada halaman bergambar.

- 1 Lubang pegas sinar laser
- 2 Label keselamatan kerja dengan laser
- 3 Tombol untuk menghidupkan dan mematikan
- 4 Magnet-magnet
- 5 Nomor model
- 6 Tutup kotak baterai
- 7 Penguncian tutup kotak baterai
- 8 Simbol baterai
- 9 Reflektor (alat pemantulan) sinar laser
- 10 Pelat pedoman untuk mencocokkan arah pengukuran
- 11 Lekukan pada pelat pedoman untuk mencocokkan arah pengukuran
- 12 Tas pelindung
- 13 Kaca mata untuk melihat sinar laser*
- 14 Pelat ukur langit-langit*

*Aksesori yang ada pada gambar atau yang dijelaskan, tidak termasuk pasokan standar. Semua aksesori yang ada bisa Anda lihat dalam program aksesori Bosch.

Data teknis

Lasere ubin	GTL 3
Nomor model	3 601 K15 200
Jarak pengukuran (dengan reflektor sinar laser atau dengan pelat ukur langit-langit)	20 m ¹⁾
Ketelitian sudut	± 0,2 mm/m ²⁾
Suhu kerja	- 10 °C ... + 50 °C
Suhu penyimpanan	- 20 °C ... + 70 °C
Kelembaban udara relatif maks.	90 %
Kelas laser	2
Jenis laser	635 nm, < 1 mW
C ₆	1
Baterai	4 x 1,5 V LR6 (AA)
Kemampuan baterai pada penggunaan	
– dengan 2 garis laser	18 h
– dengan 3 garis laser	12 h
Pemadaman otomatis setelah kira-kira	30 min
Berat sesuai dengan EPTA-Procedure 01:2014	0,44 kg
Ukuran	156 x 102 x 98 mm
Jenis keamanan	IP 54 (lindungan terhadap debu dan air penyiraman)

1) Jarak pengukuran bisa berkurang, jika keadaan sekeliling tidak menguntungkan (misalnya sinar matahari yang langsung).

2) Ketelitian sudut antara garis laser 45° dan garis laser 90° besarnya maksimal ± 0,4 mm/m.

Anda bisa mengidentifikasi alat pengukur Anda dengan pasti, dengan nomor seri 5 pada label tipe.

Cara memasang

Memasang/mengganti baterai

Untuk menjalankan alat pengukur ini dianjurkan penggunaan baterai-baterai mangan-alkali.

Untuk membuka tutup kotak baterai 6, tekan penguncian tutup kotak baterai 7 dan bukakan tutup kotak baterai. Pasangkan baterai-baterai. Perhatikan positip dan

negatif dari baterai-baterai, sesuai dengan gambar pada bagian dalam dari kotak baterai.

Jika simbol baterai **8** berkedip-kedip, baterai-baterai hampir kosong. Setelah simbol baterai berkedip-kedip untuk pertama kalinya, alat pengukur masih bisa digunakan selama kira-kira 2 jam.

Jika simbol baterai **8** menyala menetap, alat pengukur sudah tidak bisa digunakan untuk mengukur. Alat pengukur setelah waktu pendek mati secara otomatis. Gantikanlah selalu semua baterai sekaligus. Gunakanlah baterai-baterai yang sama mereknya dan dengan kapasitas yang sama.

► **Keluarkanlah baterai-baterai dari alat pengukur, jika alat pengukur tidak digunakan untuk waktu yang lama.** Jika baterai disimpan untuk waktu yang lama, baterai bisa berkorosi dan mengosong sendiri.

Penggunaan

Cara penggunaan

- **Lindungilah alat pengukur terhadap cairan dan sinar matahari yang langsung.**
- **Jagalah supaya alat pengukur tidak terkena suhu yang luar biasa atau perubahan suhu yang luar biasa.** Misalnya, janganlah meninggalkan alat pengukur untuk waktu yang lama di dalam mobil. Jika ada perubahan suhu yang besar, biarkan alat pengukur mencapai suhu yang merata dahulu sebelum Anda mulai menggunakannya. Pada suhu yang luar biasa atau jika ada perubahan suhu yang luar biasa, ketelitian pengukuran alat pengukur bisa terganggu.
- **Jagalah supaya alat pengukur tidak terbentur atau terjatuh.** Jika alat pengukur rusak, ketelitian pengukuran bisa terganggu. Setelah alat pengukur terbentur atau terjatuh, periksalah garis-garis laser atau sinar-sinar tegak lurus dengan mencocokkan pada garis pedoman horisontal atau vertikal yang dikenal atau pada titik-titik tegak lurus yang sudah diperiksa.

Menghidupkan/mematikan

Untuk **menghidupkan** alat pengukur, tekan satu kali dan sebentar saja tombol untuk menghidupkan dan mematikan **3**. Alat pengukur segera setelah dihidupkan mengedarkan tiga garis laser 0°, 45° dan 90° dari lubang-

lubang pengedar sinar laser **1**, selain itu simbol baterai **8** menyala selama 3 detik.

► **Janganlah mengarahkan sinar laser pada orang-orang lain atau binatang dan janganlah melihat ke sinar laser, juga tidak dari jarak jauh.**

Jika tombol untuk menghidupkan dan mematikan **3** ditekan kedua kalinya, alat pengukur beralih dari penggunaan dengan 3 garis laser ke penggunaan dengan 2 garis laser: kini hanya tampil garis laser-garis laser 0° dan 90°.

Untuk **mematikan** alat pengukur, tekan tombol untuk menghidupkan dan mematikan **3** ketiga kalinya.

Mematikan pemadaman otomatis

Setelah penggunaan selama 30 menit, alat pengukur padam secara otomatis.

Untuk mematikan pemadaman otomatis, pada waktu menghidupkan alat pengukur, tekan tombol untuk menghidupkan dan mematikan **3** selama 3 detik. Jika pemadaman otomatis mati, setelah alat pengukur dihidupkan, garis laser-garis laser berkedip-kedip sebentar sebagai tanda konfirmasi.

► **Janganlah meninggalkan alat pengukur yang hidup tanpa pengawasan dan matikan segera alat pengukur setelah penggunaannya.** Sinar laser bisa merusakkan mata dari orang-orang lain.

Untuk menghidupkan pemadaman otomatis, matikan alat pengukur, kemudian hidupkan kembali alat pengukur dengan cara menekan sebentar tombol untuk menghidupkan dan mematikan **3**. Setelah alat pengukur dihidupkan, garis laser-garis laser tidak berkedip-kedip.

Ketelitian sudut

Pengaruh terhadap ketelitian

Pengaruh terbesar terhadap ketelitian berasal dari suhu lingkungan sekeliling. Khususnya perbedaan suhu dari bumi ke atas bisa mempengaruhi sinar laser.

Oleh sebab itu, pasanglah alat pengukur sedekat mungkin pada bidang yang dikerjakan dan kencangkan alat pengukur dengan bagian bawahnya sejajar mungkin terhadap bidang yang dikerjakan.

Selain pengaruh dari luar, pengaruh spesifik perangkat juga dapat menyebabkan kerusakan (seperti misalnya

238 Bahasa Indonesia

jatu atau guncangan keras). Oleh karena itu, periksa ketepatan tingkat terlebih dahulu sebelum memulai proses.

Memeriksa ketelitian sudut

Untuk melakukan pemeriksaan ini, dibutuhkan permukaan yang kosong sebesar kira-kira 10 x 5 m pada alas yang keras dan mendatar.

Jika pada pemeriksaan ketelitian ternyata hasil pengukuran alat pengukur tidak tepat dan melebihi ambang batas maksimal, biarkan alat pengukur direparasikan oleh Service Center Bosch.

Memeriksa ketelitian sudut antara garis laser 0° dan 90°

- Tempatkan alat pengukur di salah satu sudut dari permukaan yang diukur. Hidupkan alat pengukur dan cocokkan kedudukannya sedemikian, sehingga garis laser 0° beredar sepanjang sisi yang panjang dari permukaan yang diukur dan garis laser 90° beredar sepanjang sisi yang pendek dari permukaan yang diukur.

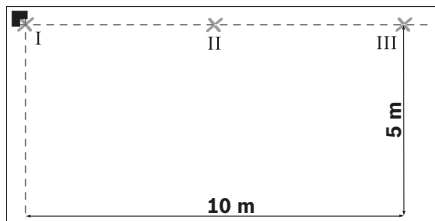

- Berikan tanda pada titik temu dari garis laser-garis laser pada lantai (titik I). Selain itu, berikan tanda pada tengah-tengah dari garis laser 0° pada jarak 5 m (titik II) dan pada jarak 10 m (titik III).

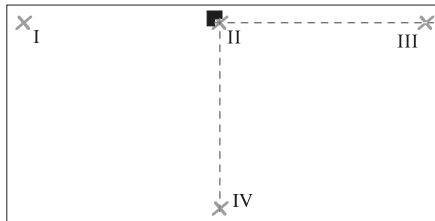

- Kini tempatkan alat pengukur (tanpa memutarannya) pada jarak 5 m sedemikian, sehingga titik temu dari garis laser-garis laser mengena persis pada titik II yang ditandai sebelumnya dan garis laser 0° mengena persis pada titik III. Berikan tanda pada tengah-tengah dari garis laser 90° pada jarak 5 m (titik IV).

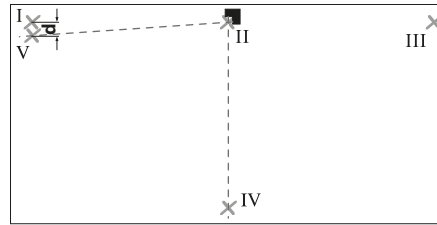

- Putarkan alat pengukur sebanyak 90° sedemikian, sehingga tengah-tengah dari garis laser 0° melalui titik IV.
- Titik temu dari garis laser-garis laser harus tetap berada pada titik II.
- Berikan tanda pada tengah-tengah dari garis laser 90° pada jarak 5 m sebagai titik V yang sedekat mungkin dengan titik I.
- Selisih **d** antara kedua titik-titik V dan I adalah ketidaktepatan dari garis laser 0° dan garis laser 90° terhadap sudut siku-siku.

Pada jarak pengukuran sebesar 2 x 5 m = 10 m selisih maksimal yang diizinkan adalah:

$$10 \text{ m} \times \pm 0,2 \text{ mm/m} = \pm 2 \text{ mm.}$$

Selisih **d** yang diizinkan antara titik-titik I dan V adalah maksimal 2 mm.

Memeriksa ketelitian sudut antara garis laser 0° dan 45°

- Tempatkan alat pengukur di salah satu sudut dari permukaan yang diukur. Hidupkan alat pengukur dan cocokkan kedudukannya sedemikian, sehingga garis laser 0° beredar sepanjang sisi yang panjang dari permukaan yang diukur dan garis laser 90° beredar sepanjang sisi yang pendek dari permukaan yang diukur.

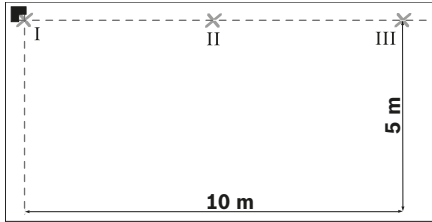

- Berikan tanda pada titik temu dari garis laser-garis laser pada lantai (titik I). Selain itu, berikan tanda pada tengah-tengah dari garis laser 0° pada jarak 5 m (titik II) dan pada jarak 10 m (titik III).

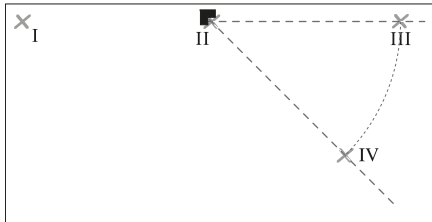

- Kini tempatkan alat pengukur (tanpa memutarannya) pada jarak 5 m sedemikian, sehingga titik temu dari garis laser-garis laser mengena persis pada titik II yang ditandai sebelumnya dan garis laser 0° mengena persis pada titik III. Tandai garis laser 45° pada jarak 5 m (titik IV).

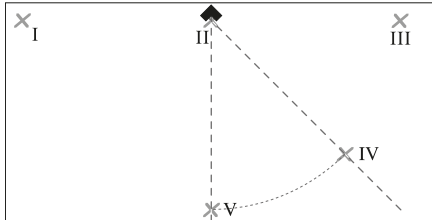

- Putarkan alat pengukur sebanyak 45° sedemikian, sehingga tengah-tengah dari garis laser 0° melalui titik IV. Titik temu dari garis laser-garis laser harus tetap berada pada titik II. Tandai garis laser 45° pada jarak 5 m sebagai titik V.

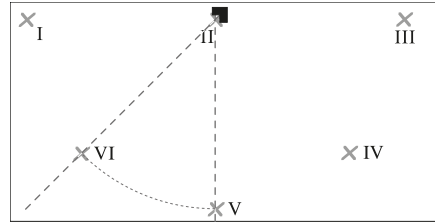

- Putarkan alat pengukur sebanyak 45° sedemikian, sehingga tengah-tengah dari garis laser 0° melalui titik V. Titik temu dari garis laser-garis laser harus tetap berada pada titik II. Tandai garis laser 45° pada jarak 5 m sebagai titik VI.

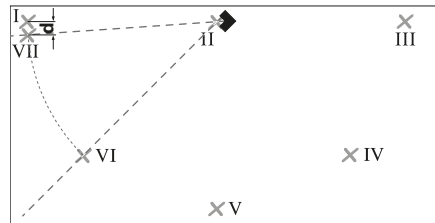

- Putarkan alat pengukur sebanyak 45° sedemikian, sehingga tengah-tengah dari garis laser 0° melalui titik VI. Titik temu dari garis laser-garis laser harus tetap berada pada titik II.
- Berikan tanda pada tengah-tengah dari garis laser 45° pada jarak 5 m sebagai titik VII sedekat mungkin pada titik I.
- Selisih d antara titik-titik VII dan I adalah ketidaktepatan dari garis laser 0° dan garis laser 45°.

Pada jarak pengukuran sebesar $4 \times 5 \text{ m} = 20 \text{ m}$ ketidaktepatan maksimal yang diizinkan adalah:
 $20 \text{ m} \times \pm 0,4 \text{ mm/m}^* = \pm 8 \text{ mm}$.

Selisih d yang diizinkan antara titik-titik I dan VII adalah maksimal 8 mm.

* Nilai sebesar $\pm 0,4 \text{ mm/m}$ adalah hasil dari ketelitian sudut $\pm 0,2 \text{ mm/m}$ ditambah ketidaktepatan yang mungkin terjadi pada waktu memutar sebesar $0,2 \text{ mm/m}$.

Petunjuk-petunjuk untuk pemakaian

- ▶ **Pasangkan selalu alat pengukur secara rata pada lantai atau kencangkannya secara rata pada dinding.** Jika alat pengukur tidak ditempatkan atau dikencangkan secara rata, sudutnya lebih kecil dari 45° atau 90°.
- ▶ **Berilah tanda hanya pada tengah-tengah dari garis laser.** Kelebaran garis laser berubah sesuai dengan perubahan jarak.
- ▶ **Janganlah sekali-kali menggunakan garis laser-garis laser yang diedarkan alat pengukur yang berada pada lantai yang mengena pada dinding sebagai patokan.** Alat pengukur ini tidak melakukan penyetelan otomatis, sehingga garis pada dinding tidak tepat.
- ▶ **Titik patokan untuk mencocokkan ubin-ubin adalah titik potong P dari garis laser-garis laser persis di depan alat pengukur. Untuk memindahkan satu sudut, alat pengukur harus diputar pada titik potong ini, lihat gambar F.**
- ▶ **Pasangkan alat pengukur hanya pada pelat pedoman untuk mencocokkan arah pengukuran 10 yang bersih.** Permukaan dari pelat pedoman yang tidak rata dan tercemar membuat alat pengukur tidak bisa ditempatkan secara datar dan bisa membuat hasil pengukuran tidak tepat.

Menggunakan pelat pedoman untuk mencocokkan arah pengukuran (lihat gambar D – E)

Dengan menggunakan pelat pedoman untuk mencocokkan arah pengukuran **10** Anda juga bisa menempatkan alat pengukur secara rata pada permukaan yang tidak datar atau tidak keras.

Pelat pedoman **10** juga cocok sebagai penopang dinding bagi alat pengukur. Kencangkan pelat pedoman secara kukuh supaya tidak tergoyang pada satu dinding atau permukaan yang miring, misalnya dengan menggunakan sekrup (yang lazim bisa dibeli). Gunakan satu waterpas, untuk menempatkan pelat pedoman secara rata pada permukaan.

Mencocokkan kedudukan alat pengukur pada pelat pedoman:

Letakkan alat pengukur dengan magnet-magnet **4** yang berada pada sebelah bawah, pada pelat pedoman **10**. Garis-garis berupa jala pada sebelah atas dari pelat pedoman berguna untuk mencocokkan kedudukan alat pengukur secara seksama. Untuk memindahkan sudut-sudut 90° atau 45° letakkan pelat pedoman pada pinggiran yang menjadi patokan atau tonjolan tembok dan tempatkan alat pengukur sedemikian, seperti digambarkan pada bagian atas dari pelat pedoman.

Menggunakan reflektor sinar laser/pelat ukur langit-langit (lihat gambar A)

Dengan reflektor (alat pemantulan) sinar laser **9** atau pelat ukur langit-langit **14**, sinar laser tampak lebih jelas jika keadaan tidak menguntungkan dan jaraknya jauh.

Paruh yang memantulkan dari reflektor sinar laser **9** membuat garis laser tampak lebih jelas, dengan bantuan paruh yang transparan garis laser juga tampak dari sebelah belakang dari reflektor sinar laser.

Pelat ukur langit-langit **14** (aksesori) juga bisa digunakan untuk menampilkan garis laser-garis laser. Seperti reflektor sinar laser, pelat ukur langit-langit terdiri dari paruh yang memantulkan dan paruh yang transparan.

Kaca mata untuk melihat laser (aksesori)

Kaca mata untuk melihat laser menyaring cahaya lingkungan. Dengan demikian sinar merah dari laser bagi mata kita tampak lebih cerah.

- ▶ **Janganlah menggunakan kaca mata untuk melihat sinar laser sebagai kaca mata pelindung.** Kaca mata ini berguna untuk melihat sinar laser dengan lebih jelas, akan tetapi tidak melindungi mata terhadap sinar laser.
- ▶ **Janganlah memakai kaca mata untuk melihat sinar laser sebagai kaca mata hitam atau jika sedang mengendarai kendaraan.** Kaca mata untuk melihat sinar laser tidak melindungi mata terhadap sinar ultra violet dan membuat mata tidak mengenali warna dengan baik.

Contoh untuk penggunaan

Memeriksa sudut siku (lihat gambar A)

Tempatkan alat pengukur di satu sudut dari ruangan dan cocokkan kedudukannya sedemikian, sehingga garis laser 0° sejajar terhadap garis patokan (misalnya dinding). Ukurkan jarak antara garis laser dan garis patokan langsung pada alat pengukur dan pada jarak yang sejauh mungkin dari alat pengukur. Tempatkan alat pengukur sedemikian, sehingga kedua jarak sama besarnya. Setelah itu, ukurkan pada paling sedikit dua titik yang berlainan, jarak-jarak antara garis laser 90° dan dinding. Jika jarak-jarak pada garis laser 90° sama besarnya, kedudukan dinding-dinding merupakan sudut siku.

Memasang ubin dengan pola bujur sangkar (lihat gambar B)

Tempatkan alat pengukur di satu sudut, sehingga garis laser 0° sejajar dengan satu dinding. Letakkan ubin bentuk bujur sangkar pertama pada titik potong dari garis laser 0° dan garis laser 90°.

Memasang ubin dengan pola diagonal (lihat gambar C)

Tempatkan alat pengukur sedemikian, sehingga garis laser 45° menjadi tanda dari sela ubin yang diagonal.

Memasang tegel pada dinding dapur (lihat gambar D)

Ukurkan dahulu ketinggian, di mana deretan pertama dari tegel dinding harus dimulai. Kencangkan alat pengukur dengan pelat pedoman untuk mencocokkan arah pengukuran **10** secara tegak lurus pada dinding, sehingga garis laser 90° menunjukkan pinggirannya bawah dari deretan tegel dinding yang pertama.

Memasang tegel mulai pinggirannya (lihat gambar E)

Tempatkan alat pengukur pada pelat pedoman untuk mencocokkan arah pengukuran **10** pada pinggirannya sedemikian, sehingga satu lekukan **11** pada sisi pelat pedoman persis berada pada pinggirannya. Garis laser 0° harus sejajar terhadap satu pinggirannya. Garis laser 90° kini menandai deretan tegel sebelah bawah.

Rawatan dan servis

Rawatan dan kebersihan

Simpankan dan transportasikan alat pengukur hanya di dalam tas pelindung yang ikut dipasok.

Jagalah supaya alat pengukur selalu bersih.

Janganlah memasukkan alat pengukur ke dalam air atau cairan lainnya.

Jika alat kotor, bersihkan dengan lap yang lembab dan lunak. Janganlah menggunakan deterjen atau tiner.

Bersihkan secara berkala, terutama permukaan pada lubang pengedar sinar laser, dan perhatikanlah apakah ada bulu yang mencemarinya.

Jika pada suatu waktu alat pengukur tidak berfungsi meskipun alat pengukur telah diproduksi dan diperiksa dengan teliti, maka reparasinya harus dilakukan oleh Service Center perkakas listrik Bosch yang resmi. Janganlah sekali-kali membuka sendiri alat pengukur.

Jika Anda hendak menanyakan sesuatu atau memesan suku cadang, sebutkan selalu nomor model yang terdiri dari 10 angka dan tercantum pada label tipe alat pengukur.

Jika alat pengukur harus direparasikan, kirimkannya di dalam tas pelindung **12**.

Layanan pasca beli dan konseling terkait pengoperasian

Layanan pasca beli Bosch menjawab semua pertanyaan Anda terkait reparasi dan maintenance serta suku cadang produk ini. Gambar tiga dimensi dan informasi terkait suku cadang dapat Anda lihat di:

www.bosch-pt.com

Tim konseling pengoperasian dari Bosch dengan senang hati membantu Anda, jika Anda hendak bertanya tentang produk-produk kami dan aksesorisnya.

Jika Anda hendak menanyakan sesuatu atau memesan suku cadang, sebutkan selalu nomor model yang terdiri dari 10 angka dan tercantum pada label tipe produk.

242 | Tiếng Việt

Indonesia

PT Robert Bosch
 Palma Tower 9th & 10th Floor
 Jl. Let. Jend. TB Simatupang II S/06
 Jakarta Selatan 12960
 Indonesia
 Tel.: (021) 3005 65 65
 Fax: (021) 3005 58 01
 E-Mail: boschpowertools@id.bosch.com
 www.bosch-pt.co.id

Cara membuang

Alat pengukur, aksesoris dan kemasan sebaiknya didaur ulang sesuai dengan upaya untuk melindungi lingkungan hidup.

Janganlah membuang alat pengukur dan baterai isi ulang/baterai ke dalam sampah rumah tangga!

Hanya untuk negara-negara UE:

Sesuai dengan peraturan 2012/19/EU alat pengukur-alat pengukur yang tidak dapat digunakan lagi dan sesuai dengan peraturan Eropa 2006/66/EG baterai/baterai yang rusak atau aus harus dipisahkan dari sampah lainnya dan didaur ulang sesuai dengan upaya untuk melindungi lingkungan hidup.

Perubahan dapat terjadi tanpa pemberitahuan sebelumnya.

Tiếng Việt**Các Nguyên Tắc An Toàn**

Phải đọc và chú ý mọi hướng dẫn để đảm bảo an toàn và không bị nguy hiểm khi làm việc với dụng cụ đo. Khi sử dụng dụng cụ đo không phù hợp với các hướng

dẫn ở trên, các thiết bị bảo vệ được tích hợp trong dụng cụ đo có thể bị suy giảm. Không bao giờ được làm cho các dấu hiệu cảnh báo trên dụng cụ đo không thể đọc được. **HÃY BẢO QUẢN CẨN THẬN CÁC HƯỚNG DẪN NÀY VÀ ĐƯA KÈM THEO KHI BẠN CHUYỂN GIAO DỤNG CỤ ĐO.**

- ▶ Lưu ý – Việc sử dụng để hoạt động khác với mục đích thiết kế hay thiết bị điều chỉnh hoặc ứng dụng với qui trình khác với những gì đề cập ở đây đều có thể dẫn đến phơi nhiễm bức xạ nguy hiểm.
- ▶ Dụng cụ đo được cung cấp kèm theo một nhãn cảnh báo (được đánh số 2 trong phần mô tả chi tiết của dụng cụ đo trên trang hình ảnh).



- ▶ Nếu bản văn của nhãn cảnh báo không phải là ngôn ngữ của nước bạn, hãy dán nhãn cảnh báo được cung cấp bằng ngôn ngữ của nước bạn chồng lên trước khi vận hành cho lần đầu tiên.



Không để tia la-ze hướng về phía người hoặc động vật và không nhìn vào tia la-ze trực tiếp hoặc qua phản chiếu. Như vậy, bạn có thể làm lóa mắt người khác, dẫn đến tai nạn hoặc gây hỏng mắt.

- ▶ **Nếu tia la-ze hướng vào mắt, bạn phải nhắm mắt lại và ngay lập tức xoay đầu để tránh tia-la-ze.**
- ▶ **Không được sử dụng kính nhìn laze như là kính bảo hộ lao động.** Kính nhìn laze được sử dụng để cải thiện sự quan sát luồng laze, nhưng chúng không bảo vệ chống lại tia bức xạ laze.
- ▶ **Không được sử dụng kính nhìn laze như kính mát hay dùng trong giao thông.** Kính nhìn laze không đủ khả năng bảo vệ hoàn toàn UV (tia cực tím) và làm giảm sự cảm nhận màu sắc.
- ▶ **Không thực hiện bất cứ thay đổi nào tại thiết bị la-ze.**
- ▶ **Chỉ giao dụng cụ đo cho chuyên viên có trình độ chuyên môn và sử dụng phụ tùng chính hãng sửa chữa.** Điều này đảm bảo cho sự an toàn của dụng cụ đo được giữ nguyên.
- ▶ **Không cho phép trẻ em sử dụng dụng cụ đo laze mà thiếu sự giám sát.** Chúng có thể vô tình làm người khác mù mắt.
- ▶ **Không được vận hành dụng cụ đo ở môi trường dễ gây cháy nổ, ví dụ như ở gần nơi có loại chất lỏng dễ cháy, khí gas hay rác.** Các tia lửa có thể hình thành trong dụng cụ đo và có khả năng làm rác cháy hay ngùn khói.



Để dụng cụ đo và tấm đo trần nhà 14 tránh xa máy điều hòa nhịp tim. Nam châm 4 nằm bên dưới dụng cụ đo cũng như các nam châm trên tấm đo trần nhà tạo nên một trường có thể làm hư hỏng chức năng của máy điều hòa nhịp tim.

- ▶ **Để dụng cụ đo và tấm đo trần nhà 14 tránh xa khỏi các thiết bị chứa dữ liệu từ tính hay nhạy cảm với từ tính.** Sự tác động của nam châm 4 nằm bên dưới dụng cụ đo và các nam châm trên tấm đo trần nhà có thể dẫn đến việc dữ liệu bị xóa và không thể phục hồi được.

Mô Tả Sản Phẩm và Đặc Tính Kỹ Thuật

Xin vui lòng mở trang gấp có hình ảnh miêu tả dụng cụ đo và để mở nguyên như vậy trong khi đọc các hướng dẫn sử dụng.

Dành Sử Dụng

Dụng cụ đo được thiết kế để xác định và kiểm tra các góc vuông cũng như để so ngói hay đá lát thẳng hàng ở góc 45° và 90°.

Biểu trưng của sản phẩm

Sự đánh số các biểu trưng của sản phẩm là để tham khảo hình minh họa dụng cụ đo trên trang hình ảnh.

- 1 Cửa chiếu luồng laze
- 2 Nhãn cảnh báo laze
- 3 Phím Tắt/Mở
- 4 Nam châm
- 5 Số mã dòng
- 6 Nắp đậy pin
- 7 Lẫy cài nắp đậy pin
- 8 Hiển thị pin
- 9 Tấm cọc tiêu laze
- 10 Tấm cân mặt bằng
- 11 Phần khuyết trên tấm cân mặt bằng
- 12 Túi xách bảo vệ
- 13 Kính nhìn laze*
- 14 Tấm đo trần nhà*

*Phụ tùng được trình bày hay mô tả không phải là một phần của tiêu chuẩn hàng hóa được giao kèm theo sản phẩm. Bạn có thể tham khảo tổng thể các loại phụ tùng, phụ kiện trong chương trình phụ tùng của chúng tôi.

244 | Tiếng Việt

Thông số kỹ thuật

Dụng cụ laze để so hàng gạch lát	GTL 3
Mã số máy	3 601 K15 200
Tầm hoạt động (sử dụng tấm cốc tiêu laze hay tấm đo trần nhà)	20 m ¹⁾
Độ Góc chính xác	±0.2 mm/m ²⁾
Nhiệt độ hoạt động	-10 °C ... +50 °C
Nhiệt độ lưu kho	-20 °C ... +70 °C
Độ ẩm không khí tương đối, tối đa	90 %
Cấp độ laze	2
Loại laze	635 nm, < 1 mW
C _G	1
Pin	4 x 1.5 V LR6 (AA)
Thời gian hoạt động	
- sử dụng 2 đường laze	18 h
- sử dụng 3 đường laze	12 h
Tự động ngắt mạch sau khoảng	30 min
Trọng lượng theo Quy trình EPTA-Procedure 01:2014 (chuẩn EPTA 01:2014)	0.44 kg
Kích thước	156 x 102 x 98 mm
Mức độ bảo vệ	IP 54 (ngăn được bụi và nước văng vào)
<p>1) Tầm hoạt động có thể bị giảm do điều kiện môi trường xung quanh không thuận lợi (vd. ánh sáng mặt trời chiếu trực tiếp).</p> <p>2) Độ góc chính xác của đường laze giữa góc 45° và 90° tối đa là ±0.4 mm/m.</p> <p>Dụng cụ đo có thể nhận biết rõ ràng bằng chuỗi số dòng 5 trên nhãn ghi loại máy.</p>	

Sự lắp vào

Lắp/Thay Pin

Khuyến nghị nên sử dụng pin kiềm-mangan cho dụng cụ đo.

Để mở nắp đậy pin **6**, nhấn vào lẫy cài **7** và lật ngược nắp đậy pin lên. Lắp pin vào. Khi lắp vào, hãy lưu ý lắp đúng đầu cực của pin theo như ký hiệu ghi bên trong khoang lắp pin.

Khi đèn chỉ báo của pin **8** nhấp nháy, pin đã bị yếu. Khi đèn chỉ báo của pin nhấp nháy lần đầu tiên, dụng cụ đo vẫn còn có thể hoạt động trong khoảng 2 tiếng đồng hồ.

Khi đèn chỉ báo của pin **8** sáng liên tục, dụng cụ đo không thể hoạt động được nữa. Dụng cụ đo sẽ tự động ngắt mạch sau một thời gian ngắn.

Luôn luôn thay tất cả pin cùng một lần. Chỉ sử dụng pin cùng một hiệu và có cùng một điện dung.

► **Tháo pin ra khỏi dụng cụ đo khi không sử dụng trong một thời gian không xác định.**

Khi cất lưu kho trong một thời gian không xác định, pin có thể bị ăn mòn và tự phóng hết điện.

Vận Hành

Vận hành Ban đầu

- **Bảo vệ dụng cụ đo tránh khỏi ẩm ướt và không để bức xạ mặt trời chiếu trực tiếp vào.**
- **Không được để dụng cụ đo ra nơi có nhiệt độ cao hay thấp cực độ hay nhiệt độ thay đổi thái quá.** Như ví dụ sau, không được để dụng cụ đo trong xe ô tô trong một thời gian dài hơn mức bình thường. Trong trường hợp có sự thay đổi nhiệt độ thái quá, hãy để cho dụng cụ đo điều chỉnh theo nhiệt độ chung quanh trước khi đưa vào sử dụng. Trong trường hợp ở trạng thái nhiệt độ cực độ hay nhiệt độ thay đổi thái

quá, sự chính xác của dụng cụ đo có thể bị hư hỏng.

- ▶ **Tránh không để dụng cụ đo bị va đập mạnh hay làm rơi xuống.** Làm hỏng dụng cụ đo có thể làm hư hại tính chính xác của nó. Sau khi bị tác động hay va chạm mạnh, hãy đối chiếu đường laze hay đường dây dọi với đường ngang hay thẳng đứng qui chiếu đã biết hay với điểm dây dọi đã được kiểm tra.

Tắt và Mở

Để **mở** dụng cụ đo, nhấn nhà phím công tắc Tắt/Mở **3** một lần một. Ngay sau khi hoạt động, dụng cụ đo chiếu ba đường laze gồm 0° , 45° và 90° ra từ cửa chiếu **1**. Thêm vào đó, đèn chỉ báo của pin **8** sáng lên trong 3 giây.

- ▶ **Không được chia luồng laze vào con người hay động vật và không được tự chỉnh bạn nhìn vào luồng laze, ngay cả khi từ một khoảng cách lớn.**

Khi phím công tắc Tắt/Mở **3** được nhấn vào lần thứ hai, dụng cụ đo chuyển từ chế độ chiếu 3 đường xuống còn 2 đường: Chỉ còn có đường chiếu 0° và 90° được chiếu ra.

Để **tắt** dụng cụ đo, nhấn phím công tắc Tắt/Mở **3** thêm lần thứ ba.

Khử Hoạt Chức Năng Tắt Tự Động

Dụng cụ đo tự động tắt sau khoảng thời gian vận hành 30 phút.

Để khử hoạt chức năng tắt tự động, nhấn phím công tắc Tắt/Mở **3** trong khoảng 3 giây khi bạn cho dụng cụ đo hoạt động. Khi chức năng tự động tắt được khử hoạt, các đường chiếu laze sẽ nhấp nháy nhanh để xác định sau khi dụng cụ được mở điện.

- ▶ **Không được mở dụng cụ đo rồi để mặc đó, và tắt dụng cụ đo ngay sau khi sử dụng xong.** Những người khác có thể bị luồng laze làm mù mắt.

Để cho chức năng tắt tự động hoạt động trở lại, tắt dụng cụ đo và sau đó mở lên lại bằng cách

nhấn nhà phím công tắc Tắt/Mở **3**. Sau khi mở điện, các đường laze không nhấp nháy.

Độ Góc chính xác

Những Ảnh Hưởng Đến độ Chính xác

Nhiệt độ chung quanh có ảnh hưởng lớn nhất. Đặc biệt là sự thay đổi nhiệt độ xảy ra từ mặt đất tỏa lên có thể làm lệch luồng laze.

Vì vậy, chỉnh đặt dụng cụ đo gần bề mặt gia công hết mức như có thể được và chỉnh cho mặt đáy song song với bề mặt gia công hết mức có thể.

Bên cạnh các tác động ngoài, các tác động ảnh hưởng trực tiếp tới thiết bị (như rơi hoặc va đập mạnh) có thể gây ra các sai lệch. Do đó, hãy kiểm tra mức độ chính xác trước khi bắt đầu công việc.

Kiểm tra độ góc chính xác

Để kiểm tra loại này, bạn cần một mặt bằng trống, mặt nền phẳng, ổn định và rộng khoảng 10×5 m.

Nếu giả như dụng cụ đo lệch hướng vượt mức tối đa tại một trong những lần kiểm tra, xin vui lòng mang đến trạm phục vụ hàng đã bán của Bosch để được sửa chữa.

Kiểm tra độ góc chính xác của các đường laze giữa 0° và 90°

- Chỉnh đặt dụng cụ đo tại một trong những góc của bề mặt được đo. Cho dụng cụ đo hoạt động và so chỉnh dụng cụ đo để đường laze 0° chạy dọc theo cạnh dài của bề mặt được đo và đường laze 90° chạy dọc theo cạnh ngắn của bề mặt được đo.

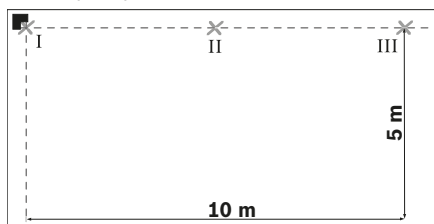

246 | Tiếng Việt

- Đánh dấu điểm giao nhau của các đường laser trên mặt nền (Điểm I). Cũng như đánh dấu tâm điểm đường laser 0° tại khoảng cách 5 m (Điểm II) và tại khoảng cách 10 m (Điểm III).

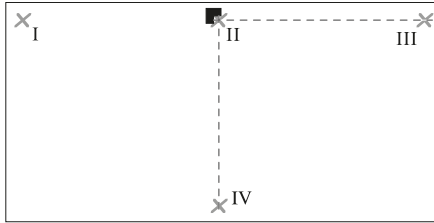

- Chỉnh đặt dụng cụ đo (không xoay dụng cụ) tại khoảng cách 5 m để cho điểm giao nhau của các đường laser nằm trên điểm đã được đánh dấu II và để cho đường laser 0° đi ngang qua điểm III.

Đánh dấu tâm điểm của đường laser 90° tại khoảng cách 5 m (Điểm IV).

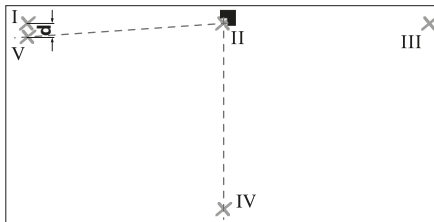

- Xoay dụng cụ đo khoảng 90° để cho tâm điểm của đường laser 0° đi ngang qua điểm IV. Điểm giao nhau của các đường laser vẫn phải còn nằm trên điểm II.
- Đánh dấu tâm điểm của đường laser 90° tại khoảng cách 5 m như điểm V thật gần điểm I như có thể được.
- Sự sai biệt d của hai điểm V và I là độ lệch thực tế của đường laser 0° và đường laser 90° từ một góc vuông.

Chiều dài đo $2 \times 5 \text{ m} = 10 \text{ m}$ có độ lệch tối đa có thể chấp nhận được:

$$10 \text{ m} \times \pm 0.2 \text{ mm/m} = \pm 2 \text{ mm}.$$

Vì vậy, sự sai biệt tối đa d giữa điểm I và V phải là 2 mm hoặc thấp hơn.

Kiểm tra độ chính xác của góc của các đường laser giữa góc 0° và góc 45°

- Chỉnh đặt dụng cụ đo tại một trong những góc của bề mặt được đo. Cho dụng cụ đo hoạt động và so chỉnh dụng cụ đo để đường laser 0° chạy dọc theo cạnh dài của bề mặt được đo và đường laser 90° chạy dọc theo cạnh ngắn của bề mặt được đo.

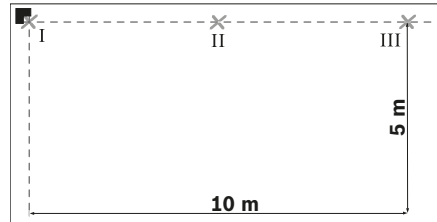

- Đánh dấu điểm giao nhau của các đường laser trên mặt nền (Điểm I). Cũng như đánh dấu tâm điểm đường laser 0° tại khoảng cách 5 m (Điểm II) và tại khoảng cách 10 m (Điểm III).

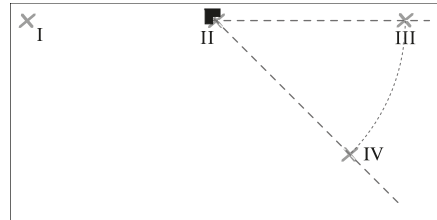

- Chỉnh đặt dụng cụ đo (không xoay dụng cụ) tại khoảng cách 5 m để cho điểm giao nhau của các đường laser nằm trên điểm đã được đánh dấu II và để cho đường laser 0° đi ngang qua điểm III.
- Đánh dấu tâm điểm của đường laser 45° tại khoảng cách 5 m (Điểm IV).

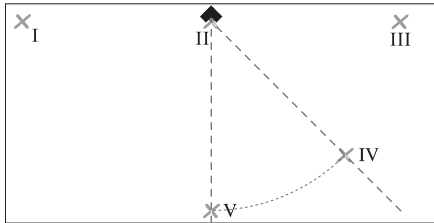

- Xoay dụng cụ đo khoảng 45° để tâm của đường lazer 0° đi ngang qua điểm IV. Điểm giao nhau của các đường lazer vẫn phải còn nằm trên điểm II. Đánh dấu đường lazer 45° tại khoảng cách 5 m như điểm V.

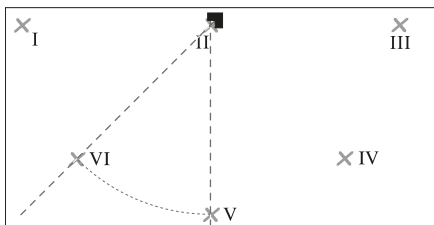

- Xoay dụng cụ đo khoảng 45° để tâm điểm của đường lazer 0° đi ngang qua điểm V. Điểm giao nhau của các đường lazer vẫn phải còn nằm trên điểm II. Đánh dấu đường lazer 45° tại khoảng cách 5 m như điểm VI.

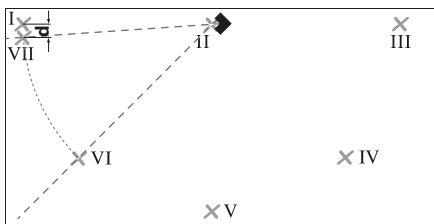

- Xoay dụng cụ đo khoảng 45° để tâm điểm của đường lazer 0° đi ngang qua điểm VI.

Điểm giao nhau của các đường lazer vẫn phải còn nằm trên điểm II.

- Đánh dấu tâm đường lazer 45° tại khoảng cách 5 m như điểm VII thật gần như có thể được cận với điểm I.
- Sự sai biệt d của cả hai điểm VIII và I là độ lệch thực tế của đường lazer 0° và đường lazer 45° .

Chiều dài đo $4 \times 5 \text{ m} = 20 \text{ m}$ có độ lệch tối đa có thể chấp nhận được:

$$20 \text{ m} \times \pm 0.4 \text{ mm/m}^* = \pm 8 \text{ mm.}$$

Vì vậy, sự sai biệt tối đa d giữa điểm I và VII có thể là 8 mm hoặc thấp hơn.

* Trị số $\pm 0.4 \text{ mm/m}$ là kết quả có từ độ góc chính xác $\pm 0.2 \text{ mm/m}$ cộng thêm khả năng có sai số 0.2 mm/m trong khi xoay.

Hướng Dẫn Sử Dụng

- ▶ **Luôn luôn đặt dụng cụ đo nằm bằng sát lên trên nền nhà hay gắn áp sát vào tường.** Trong trường hợp đặt hoặc gắn lên bề mặt không đều, góc sẽ nhỏ hơn 45° hoặc là 90° .
- ▶ **Luôn luôn sử dụng tâm điểm của đường lazer để đánh dấu.** Chiều rộng của đường lazer thay đổi tùy theo khoảng cách.
- ▶ **Không bao giờ được sử dụng các đường lazer mà dụng cụ đo đang đặt trên sàn nhà chiếu lên tường để so thẳng.** Dụng cụ đo không tự lấy cốt thủy chuẩn. Vì thế, đường rọi trên tường bị biến dạng.
- ▶ **Điểm lấy làm chuẩn để so thẳng hàng gạch lát là điểm giao nhau P của đường lazer xuất phát trực tiếp từ phía trước dụng cụ đo.** Để đánh dấu một góc, dụng cụ đo phải được xoay chính tại điểm giao nhau này, xem hình F.
- ▶ **Chỉ đặt dụng cụ đo lên trên tấm cân mặt bằng 10 thật sạch.** Dụng cụ đo không thể nằm thẳng bằng trên bề mặt gỗ ghe hay cầu bần của tấm cân mặt bằng, điều này có thể dẫn đến kết quả đo sai lạc.

248 | Tiếng Việt

Vận hành với tấm cân mặt bằng (xem hình D - E)

Sử dụng tấm cân mặt bằng **10** bạn có thể đặt dụng cụ đo nằm phẳng trên một nền nhà gỗ ghe hay không ổn định.

Tấm cân mặt bằng **10** cũng có thể sử dụng như một giá treo tường cho dụng cụ đo. Gắn tấm cân mặt bằng (bảo đảm không bị tuột) lên vách tường hay một mặt nghiêng bằng vd. loại vít đạt chuẩn. Sử dụng cân thủy để gắn tấm cân mặt bằng nằm phẳng lên trên bề mặt.

Đặt dụng cụ đo lên trên tấm cân mặt bằng: Đặt dụng cụ đo có gắn nam châm **4** ở mặt đáy lên trên tấm cân mặt bằng **10**. Đường kẻ sọc ở mặt trên tấm cân mặt bằng tạo thuận lợi để chỉnh đặt chính xác vị trí của dụng cụ đo. Để đánh dấu góc 90° hay góc 45° , đặt tấm cân mặt bằng tại cạnh điểm lấy làm chuẩn hay chiếu trên tường và chỉnh đặt dụng cụ đo như hình minh họa ở mặt trên của tấm cân mặt bằng.

Vận hành với tấm cọc tiêu laze/tấm đo trần nhà (xem hình A)

Tấm cọc tiêu laze **9** hay tấm đo trần nhà **14** làm sự nhìn thấy luồng laze được rõ hơn trong điều kiện không thuận lợi hoặc ở từ khoảng cách xa.

Bộ phận phản chiếu của tấm cọc tiêu laze **9** làm sự thấy rõ đường laze được tốt hơn. Nhờ vào bộ phận trong suốt, đường laze cũng có thể nhìn thấy được từ mặt sau của tấm cọc tiêu laze.

Tấm đo trần nhà **14** (phụ kiện) cũng có thể sử dụng để đánh dấu đường laze. Giống như tấm cọc tiêu laze, nó cũng có bộ phận phản chiếu và bộ phận trong suốt.

Kính nhìn laze (phụ tùng)

Kính nhìn laze lọc bỏ ánh sáng xung quanh. Cách này làm cho mắt nhìn thấy ánh sáng đỏ của tia laze sáng hơn.

► **Không được sử dụng kính nhìn laze như là kính bảo hộ lao động.** Kính nhìn laze được sử dụng để cải thiện sự quan sát luồng laze,

nhưng chúng không bảo vệ chống lại tia bức xạ laze.

► **Không được sử dụng kính nhìn laze như kính mát hay dùng trong giao thông.** Kính nhìn laze không đủ khả năng bảo vệ hoàn toàn UV (tia cực tím) và làm giảm sự cảm nhận màu sắc.

Công việc theo Thí dụ**Kiểm tra góc vuông (xem hình A)**

Đặt dụng cụ đo vào một góc phòng và để cho đường laze 0° chạy song song với đường lấy làm chuẩn (vd. vách tường). Đo khoảng cách giữa đường laze và đường lấy làm chuẩn trực tiếp từ dụng cụ đo, và tại khoảng cách xa nhất như có thể từ dụng cụ đo. So sánh dụng cụ đo để cho cả hai khoảng cách đều như nhau.

Sau đó, đo ít nhất là hai điểm khác nhau ở một khoảng cách nằm giữa đường laze 90° và vách tường. Nếu khoảng cách đến đường laze 90° đều như nhau, các vách tường nằm vuông góc.

Lót gạch lát hình vuông (xem hình B)

Đặt dụng cụ đo vào một góc phòng để đường laze 0° chạy song song với một vách tường. Lót một viên gạch lát hình vuông đầu tiên tại điểm giao nhau có đường laze 0° và đường laze 90° .

Lót gạch lát theo hình thoi (xem hình C)

Đặt dụng cụ đo để đường laze 45° đánh dấu điểm tiếp giáp gạch lát theo dạng hình thoi.

Lót gạch lát lên vách bếp (xem hình D)

Trước hết xác định chiều cao nơi mà hàng gạch lát đầu tiên bắt đầu. Gắn dụng cụ đo vào tấm cân mặt bằng **10** theo tư thế thẳng đứng lên trên tường để đường laze 90° đánh dấu cạnh dưới của hàng gạch lát đầu tiên.

Lót từ góc cạnh (xem hình E)

Đặt dụng cụ đo lên trên tấm cân mặt bằng **10** vào cạnh góc. Đặt phần cạnh khuyết **11** của tấm cân mặt bằng ngay tại cạnh góc. Đường laze 0° phải

chạy song song với một cạnh. Đường laze 90° ngay lúc này đánh dấu hàng gạch lát bên dưới.

Bảo Dưỡng và Bảo Quản

Bảo Dưỡng Và Làm Sạch

Chỉ được cất giữ và vận chuyển dụng cụ đo trong túi xách bảo vệ được giao kèm.

Luôn luôn giữ cho dụng cụ đo thật sạch sẽ.

Không được nhúng dụng cụ đo vào trong nước hay các chất lỏng khác.

Lau sạch bụi bẩn bằng một mảnh vải mềm và ẩm. Không sử dụng bất cứ chất tẩy rửa hay dung môi nào.

Thường xuyên lau sạch bề mặt các cửa chiếu laze một cách kỹ lưỡng, và lưu ý đến các tưa vải hay sợi chỉ.

Nếu giả như dụng cụ đo bị trục trặc dù đã được theo dõi cẩn thận trong quá trình sản xuất và đã qua chạy kiểm tra, sự sửa chữa phải do trung tâm bảo hành-bảo trì dụng cụ điện cầm tay Bosch ủy nhiệm thực hiện. Bạn không được tự ý tháo mở dụng cụ đo ra.

Trong mọi thư từ giao dịch và đơn đặt hàng phụ tùng thay thế, xin vui lòng ghi đủ mã số bao gồm 10 con số được ghi trên nhãn loại của dụng cụ đo.

Trong trường hợp sửa chữa, xin gửi dụng cụ đo được bọc trong túi xách bảo vệ **12**.

Dịch Vụ Sau Khi Bán và Dịch Vụ Ứng Dụng

Bộ phận phục vụ hàng sau khi bán của chúng tôi sẽ trả lời các câu hỏi liên quan đến việc bảo trì và sửa chữa các sản phẩm cũng như các phụ tùng thay thế của bạn. Hình ảnh chi tiết và thông tin phụ tùng thay thế có thể tìm hiểu theo địa chỉ dưới đây:

www.bosch-pt.com

Bộ phận dịch vụ ứng dụng Bosch sẽ hân hạnh trả lời các câu hỏi liên quan đến các sản phẩm của chúng tôi và linh kiện của chúng.

Trong tất cả các phản hồi và đơn đặt phụ tùng, xin vui lòng luôn luôn nhập số hàng hóa 10 chữ số theo nhãn của hàng hóa.

Việt Nam

Công ty Trách Nhiệm Hữu Hạn Robert Bosch Việt Nam, PT/SVN
Tầng 10, 194 Golden Building
473 Điện Biên Phủ
Phường 25, Quận Bình Thạnh
Thành Phố Hồ Chí Minh
Việt Nam
Tel.: (08) 6258 3690 Ext 413
Fax: (08) 6258 3692
hieu.lagia@vn.bosch.com
www.bosch-pt.com

Thải bỏ

Dụng cụ đo, phụ kiện và bao bì phải được phân loại để tái chế theo hướng thân thiện với môi trường.

Không được thải bỏ dụng cụ đo và pin/pin nạp điện lại được vào chung với rác sinh hoạt!

Chỉ dành cho các nước EC:



Căn cứ theo Chính sách Hướng dẫn Thực hiện của Châu Âu 2012/19/EU, dụng cụ đo không còn sử dụng được nữa, và căn cứ theo Chính sách Hướng dẫn Thực hiện của Châu Âu 2006/66/EC, bộ nguồn pin/pin đã bị hư hỏng hay hết công dụng phải được thu gom riêng biệt và thải bỏ theo cách ứng xử đúng với môi trường.

Được quyền thay đổi nội dung mà không phải thông báo trước.

لدول الاتحاد الأوروبي فقط:

حسب التوجيه الأوروبي 2012/19/EU يجب أن يتم جمع عدد القياس الغير صالحة للاستعمال، وحسب التوجيه الأوروبي 2006/66/EC يجب أن يتم جمع المراكم/البطاريات التالفة أو المستهلكة على انفراد ليتم التخلص منها بطريقة منصفة بالبيئة عن طريق التدوير.



نحتفظ بحق إدخال التعديلات.

الهاتف: + 212 (0) 522 400 615 / + 212 (0) 522 400 409
البريد الإلكتروني: service@outipro.ma

الجزائر

سيستال
المنطقة الصناعية احدادان
بجاية 06000 - الجزائر
الهاتف: + 213 (0) 982 400 992
الفاكس: + 213 (0) 34201569
البريد الإلكتروني: sav@siestal-dz.com

تونس

صوتال
م.ص. المجمع سان كويان رقم 25 - 99
2014. مكربن رياض تونس
الهاتف: + 216 71 428 770
الفاكس: + 216 71 354 175
البريد الإلكتروني: sotel2@planet.tn

مصر

يونيمار
رقم 20 مركز الخدمات
التجمع الاول - القاهرة الجديدة - مصر
الهاتف: + 2 02 224 76091 - 95 / + 2 02 224 78072 - 73
الفاكس: + 2 022 2478075
البريد الإلكتروني: boschegypt@unimaregypt.com

التخلص من العدة الكهربائية

يجب التخلص من عدة القياس والتوايح والتغليف بطريقة منصفة بالبيئة عن طريق النفايات القابلة لإعادة التصنيع.
لا ترم عدد القياس والمراكم/البطاريات في النفايات المنزلية!

التبليط ابتداءً من الحواف (راجع الصورة E)
اركن عدة القياس بصفحة التسوية 10 على الحافة بحيث تستند الفتحة الجانبية 11 بصفحة التسوية على الحافة مباشرة. ينبغي أن يسري خط الليزر صفر بموازاة الحافة. يشير خط الليزر 90° إلى صف البلاط السفلي.

الصيانة والخدمة

الصيانة والتنظيف

خزن وانقل عدة القياس بحقيبة الوقاية المرفقة فقط. حافظ دائماً على نظافة عدة القياس. لا تطغس عدة القياس في الماء أو غيرها من السوائل. امسح الأوساخ بواسطة قطعة نسيج طرية ورطبة. لا تستعمل مواد التنظيف أو المواد المحملة. نظف خاصة السطوح عند فتحة خروج الليزر بشكل منتظم واتبه للنسالة أثناء ذلك.

عند حدوث أي خلل بعدة القياس بالرغم من أنها قد صنعت بعناية فائقة واجتازت اختبارات عديدة توجب تصليحها في مركز خدمة وكالة شركة بوش للعدد الكهربائية. لا تفتح عدة القياس بنفسك. يرجى بشكل ضروري ذكر رقم الصنف بالمراتب العشر حسب لائحة طراز عدة القياس عند الاستشارة وعند إرسال طلبيات قطع الغيار. ترسل عدة القياس في حال توجب تصليحها في حقيبة الوقاية 12.

خدمة الزبائن ومشورة الاستخدام

يجيب مركز خدمة الزبائن على أسئلتكم بصدد تصليح وصيانة المنتج وأيضاً بما يخص قطع الغيار. يعثر على الرسوم الممددة وعلى المعلومات عن قطع الغيار بموقع:

www.bosch-pt.com

سيكون من دواعي سرور فرقة مشورة الاستخدام بشركة بوش أن تساعدكم بخصوص الأسئلة عن منتجاتنا وتوابعها.

يرجى التوجه إلى التاجر المختص بما يتعلّق بأمور الضمان والتصليح وتأمين قطع الغيار.

المغرب

اوتبرو
53، زنقة الملازم محمد محروص
الدار البيضاء 20300- المغرب

إن النصف العاكس بلوحة تنشين الليزر 9 يمسّن إمكانية رؤية خط الليزر، ويمكن من خلال النصف الشفاف رؤية خط الليزر أيضاً من الجانب الخلفي بلوحة تنشين الليزر. يمكن استخدام صفحة قياس السقف 14 (من التوابع) أيضاً لإظهار خطوط الليزر. وتتألف مثل لوحة تنشين الليزر أيضاً من نصف عاكس ونصف شفاف.

نظارات رؤية الليزر (من التوابع)

إن نظارات رؤية الليزر تقوم بترشيح الضوء المحيط، وبذلك يبدو ضوء الليزر الأحمر أكثر سطوعاً للعين.

◀ **لا تستخدم نظارات رؤية الليزر كنظارات واقية.**
غرض نظارات رؤية الليزر هو تمسين إمكانية رؤية شعاع الليزر ولكنها لا تحمي من إشعاعات الليزر.

◀ **لا تستخدم نظارات رؤية الليزر كنظارات شمسية أو في نظام المرور.** لا تؤمن نظارات رؤية الليزر وقاية كاملة من الأشعة فوق بنفسجية وهي تخفض إمكانية التعرف على الألوان.

أمثلة شغل

تفحص الزوايا القائمة (راجع الصورة A)

اركن عدة القياس في إحدى زوايا الغرفة ومركزها بحيث يسري خط الليزر صفر بموازاة الخط المرجعي (جدار مثلاً). يتم قياس البعد بين خط الليزر والخط المرجعي عند عدة القياس مباشرة وعلى بعد كبير عن عدة القياس قدر الإمكان. يتم تسوية عدة القياس بحيث يتوافق البعدين الاتنين.

ثم يقاس البعد بين خط الليزر 90° والجدار عند نقطتين مختلفتين على الأقل. إن توافقت الأبعاد عند خط الليزر 90°، فإن الزاوية بين الجدارين قائمة.

التبليط ببلاط مربع (راجع الصورة B)

اركن عدة القياس في إحدى الزاوية ومركزها بحيث يسري خط الليزر صفر بموازاة الجدار. ركز البالطة المربعة الأولى على نقطة تقاطع خطي الليزر صفر° و 90°.

التبليط ببلاط قطري (راجع الصورة C)

اركن عدة القياس بحيث يعلم خط الليزر 45° شق الوصل القطري بالبلاطة.

تبليط جدران المطابع (راجع الصورة D)

حدد ارتفاع صف البلاط الأول في البداية. ثبت عدة القياس بواسطة صفحة التسوية 10 على الجدار بشكل عامودي بحيث يشير خط الليزر 90° إلى الحافة السفلية لصف البلاط الأول.

ملاحظات شغل

- ◀ **اركن عدة القياس على الأرض دائما بشكل مستو** أو ثبتها على الجدار بشكل مستو. تكون الزاوية أصغر من 45° أو 90° عند ركنها أو تثبيتها بشكل غير مستو.
- ◀ **يستخدم دائما منتصف خط الليزر للتعليم فقط.** يتغير عرض خط الليزر مع تغيير البعد.
- ◀ **لا تستخدم خطوط الليزر التي ترسلها عدة القياس الراكنة على الأرض إلى الجدار أبدا من أجل التسوية.** لا تقوم عدة القياس بالتسوية الذاتية أي أن الخط على الجدار مشوه.
- ◀ **إن النقطة المرجعية لتسوية البلاط هي نقطة تقاطع P خطوط الليزر أمام عدة القياس مباشرة.** يجب أن يتم تدوير عدة القياس عند هذه النقطة من أجل نقل الزاوية، راجع الصورة F.
- ◀ **اركن عدة القياس على صفيحة تسوية 10 نظيفة فقط.** إن سطح صفيحة التسوية الغير مستو والمتسخ سيجلب دون ووقوف عدة القياس بشكل مستو وقد يؤدي إلى قيم قياسات خاطئة.

العمل بصفيحة التسوية (راجع الصور E-D)

- يمكنك بالاستعانة بصفيحة التسوية 10 أن تقوم بركن عدة القياس بشكل مستو على أرضية غير مستوية وغير ثابتة أيضا.
- تصلح صفيحة التسوية 10 لعدة القياس أيضا كحامل على الجدار. ثبت صفيحة التسوية على الجدار أو على سطح مائل وأمنها حتى لا تنزلق، بواسطة لولاب (متدولة). استخدم ميزان التسوية من أجل تثبيت صفيحة التسوية على السطح بشكل مستو.
- تركيز عدة القياس على صفيحة التسوية:** ركز عدة القياس بالمغناطيس 4 بالجانب السفلي على صفيحة التسوية 10. تسهل شبكة الخطوط على الجانب العلوي بصفيحة التسوية على تركيز عدة القياس. ركز صفيحة التسوية على حافة مرجعية أو على جدار بارز من أجل نقل زوايا 90° أو 45° واركن عدة القياس بالشكل الموضح على الجانب العلوي بصفيحة التسوية.
- العمل بواسطة لوحة تنشين الليزر/صفيحة قياس السقف (راجع الصورة A)**
- إن لوحة تنشين الليزر 9 و صفيحة قياس السقف 14 تمسح إمكانية رؤية شعاع الليزر عندما تكون الأجواء غير ملائمة وبالمسافات الكبيرة.

افتل عدة القياس بمقدار 45° بحيث يمر منتصف خط الليزر صفر عبر النقطة IV. ينبغي أن تبقى نقطة تقاطع خطوط الليزر على النقطة II.

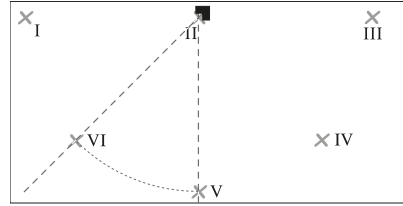

- افتل عدة القياس بمقدار 45° بحيث يمر منتصف خط الليزر صفر عبر النقطة V. ينبغي أن تبقى نقطة تقاطع خطوط الليزر على النقطة II.

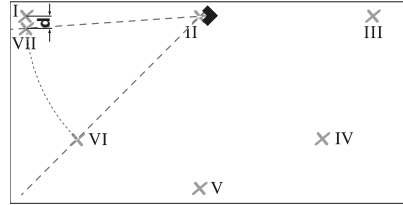

- افتل عدة القياس بمقدار 45° بحيث يمر منتصف خط الليزر صفر عبر النقطة VI. ينبغي أن تبقى نقطة تقاطع خطوط الليزر على النقطة II.
- علم منتصف خط الليزر 45° على بعد 5 م على أنه النقطة VII على مقربة من النقطة I قدر الإمكان.
- إن الفرق d بين النقطتين VII و I يشكل التفاوت الحقيقي لخط الليزر صفر وخط الليزر 45° .
- يبلغ التفاوت الأقصى المسموح بمسافة قياس قدرها $4 \times 5 \text{ م} = 20 \text{ م}$;
 $20 \text{ م} \times 0,4 \pm \text{م/م} = 8 \pm \text{م.م.}$
- أي أنه يجوز أن يبلغ الفرق d بين النقطتين I و VII 8 م كحد أعلى.
- * تنتج القيمة $0,4 \pm \text{م/م}$ عن دقة الزاوية $\pm 0,2 \text{ م/م}$ يضاف إليها تفاوت القياس المحتمل أثناء التدوير بمقدار $0,2 \text{ م/م}$.

تفحص دقة الزاوية بين خطي الليزر صفر درجة و45 درجة

- اركن عدة القياس في إحدى زوايا سطح القياس. شغل عدة القياس وقم بتسويتها بحيث يسري خط الليزر صفر على مسار الجانب الطويل بسطح القياس وخط الليزر 90° على مسار الجانب القصير بسطح القياس.

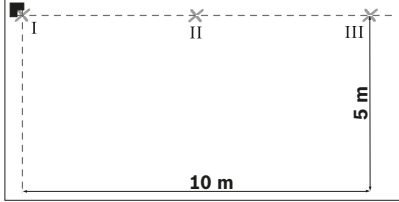

- علم نقطة تقاطع خطي الليزر على الأرض (النقطة I). وعلم أيضاً منتصف خط الليزر صفر على بعد 5 أمتار (النقطة II). وعلى بعد 10 أمتار (النقطة III).

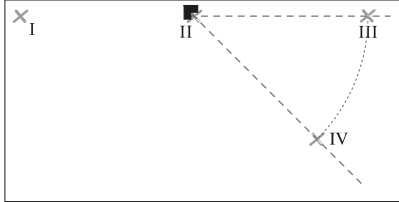

- اركن عدة القياس (دون تدويرها) على بعد 5 م بحيث تصيب نقطة تصالب خطي الليزر على النقطة II التي سبق وتم تعليمها وبميت يمر خط الليزر صفر عبر النقطة III. علم خط الليزر 45° على بعد 5 أمتار (النقطة IV).

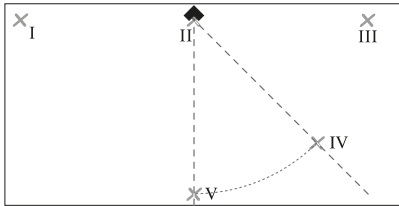

- علم نقطة تقاطع خطي الليزر على الأرض (النقطة I). وعلم أيضاً منتصف خط الليزر صفر درجة على بعد 5 أمتار (النقطة II). وعلى بعد 10 أمتار (النقطة III).

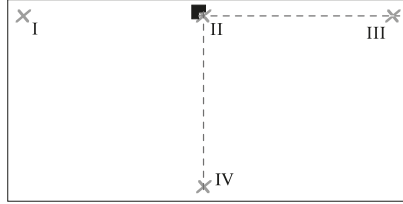

- اركن عدة القياس (دون تدويرها) على بعد 5 م بحيث تصيب نقطة تصالب خطي الليزر على النقطة II التي سبق وتم تعليمها وبميت يمر خط الليزر صفر عبر النقطة III. علم منتصف خط الليزر 90° على بعد 5 م (النقطة IV).

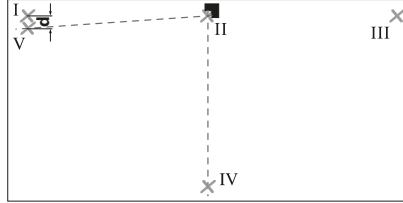

- اقل عددة القياس بمقدار 90° بحيث يمر منتصف خط الليزر صفر عبر النقطة IV. ينبغي أن تبقى نقطة تقاطع خطوط الليزر على النقطة II.
- علم منتصف خط الليزر 90° على بعد 5 م على أنه النقطة V على مقربة من النقطة I قدر الإمكان.
- إن الفرق d بين النقطتين I و V يشكل التفاوت الحقيقي لخط الليزر صفر وخط الليزر 90° عن الزاوية القائمة.
- يبلغ التفاوت الأقصى المسموح بمسافة قياس قدرها $5 \times 2 = 10$ م:
- $10 \text{ م} \times 0,2 \pm \text{م/م} = 2 \pm \text{م.م.}$
- أي أنه يجوز أن يبلغ الفرق d بين النقطتين I و V 2 م كحد أعلى.

من أجل إلغاء آلية الإطفاء، ينبغي الضغط على مفتاح التشغيل والإطفاء 3 لمدة 3 ثا عند تشغيل عدة القياس. إن تم إلغاء آلية الإطفاء، فإن أشعة الليزر تخفق بعد التشغيل لفترة قصيرة للتأكيد.

دقة الزوايا

عوامل مؤثرة على الدقة

تشكل درجة الحرارة المحيطة التأثير الأكبر على الدقة. ويمكن بشكل خاص لتفاوتات درجات الحرارة المتوجهة من الأرض إلى الأعلى أن تؤدي إلى انحراف شعاع الليزر.

لذلك ينبغي ركن عدة القياس قدر الإمكان على مقربة من سطح العمل وتثبيتها بالجانب السفلي بموازاة سطح العمل قدر الإمكان.

علاوة على التأثيرات الخارجية قد تؤدي التأثيرات الخاصة بالجهاز (مثل السقوط أو الصدمات القوية) إلى حدوث تفاوتات. لذلك احرص دائماً على فحص دقة ضبط الاستواء عند كل مرة تبدأ فيها بالعمل.

تفحص دقة الزوايا

لكي يتم التفحص، فإنك بحاجة إلى مساحة خالية تبلغ 5 x 10 م تقريبا على أرضية ثابتة ومستوية.

اسمح بتصلب عدة القياس لدى مركز خدمة الزبائن بشركة بوش لو تجاوزت التفاوت الأقصى بإحدى عمليات التفحص.

تفحص دقة الزاوية بين خطي الليزر صفر درجة و 90° درجة

- اركن عدة القياس في إحدى زوايا سطح القياس. شغل عدة القياس وقم بتسويتها بحيث يسري خط الليزر صفر درجة على مسار الجانب الطويل بسطح القياس وخط الليزر 90° على مسار الجانب القصير بسطح القياس.

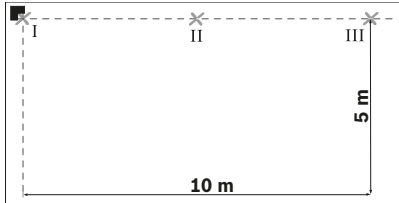

التشغيل

بدء التشغيل

◀ احم عدة القياس من الرطوبة ومن أشعة الشمس المباشرة.

◀ لا تعرض عدة القياس لدرجات الحرارة القصوى أو للتقلبات الحرارية. لا تتركها في السيارة لفترة طويلة مثلا. اسمح لعدة القياس أن تتوصل إلى درجة حرارة معتدلة قبل تشغيلها عند توفير التقلبات الشديدة بدرجات الحرارة. قد تخل درجات الحرارة القصوى أو التقلبات الشديدة بدرجات الحرارة بدقة عدة القياس.

◀ تجنب تعريض عدة القياس لصددمات شديدة أو سقوط. قد يتسبب إحداث أضرار بعدة القياس في تأثر دقة القياس بشكل سلبي. بعد حدوث صدمة أو سقوط عنيف قارن بين خطوط الليزر أو أشعة الناقول مع خط مرجعي أفقي أو رأسي أو مع نقط شاقول مختبرة لغرض التأكد من الدقة.

التشغيل والإطفاء

من أجل تشغيل عدة القياس يضغط مفتاح التشغيل والإطفاء 3 مرة واحدة لمدة قصيرة. ترسل عدة القياس فورا بعد تشغيلها خطوط الليزر الثلاثة 0° و 45° و 90° من فتحات الخرج 1، كما يضيء مؤشر البطاريات 8 لمدة 3 ثا.

◀ لا توجه شعاع الليزر على الأشخاص أو الحيوانات ولا توجه أنت نظرك إلى شعاع الليزر، ولا حتى عن بعد كبير.

عند الضغط على مفتاح التشغيل والإطفاء 3 للمرة الثانية، فإن عدة القياس تحول من التشغيل بثلاثة خطوط إلى التشغيل بخطين: يشار فقط إلى خطي الليزر صفر و 90°. من أجل إطفاء عدة القياس يضغط مفتاح التشغيل والإطفاء 3 للمرة الثالثة.

إلغاء آلية الإطفاء

تطفأ عدة القياس بعد 30 دقيقة تشغيل من تلقاء نفسها بشكل آلي.

من أجل إلغاء آلية الإطفاء، ينبغي الضغط على مفتاح التشغيل والإطفاء 3 لمدة 3 ثا عند تشغيل عدة القياس. إن تم إلغاء آلية الإطفاء، فإن أشعة الليزر تخفق بعد التشغيل لفترة قصيرة للتأكيد.

◀ لا تترك عدة القياس قيد التشغيل دون مراقبة واطفي عدة القياس بعد استعمالها. قد يتم إعماء بصر أشخاص آخرين بشعاع الليزر.

ليزر البلاط	GTL 3
مدة التشغيل	18 ساعة
- مع خطي ليزر	12 ساعة
- مع ثلاثة خطوط ليزر	30 د
آلية إطفاء بعد حوالي	الوزن حسب EPTA-Procedure 01:201E
0.44 كغ	المقاسات
98 x 102 x 156 مم	نوع الوقاية
IP 54 (وقاية من الغبار ورذاذ الماء)	(1) قد يقل مجال العمل من خلال شروط الأجزاء الغير ملائمة (مثلا: التعرض لأشعة الشمس المباشرة). (2) تبلغ دقة الروايات بين خط الليزر 45° وبين خط الليزر 90° كحد أقصى ±0,4 مم/م. لتمييز عدة القياس بوضوح، يرجع إلى الرقم المتسلسل 5 على لافتة الطراز.

التركيب

تركيب/استبدال البطاريات

ينصح باستخدام بطاريات المنغيزر القلوي لتشغيل عدة القياس.

من أجل فتح غطاء حجرة البطاريات 6 يضغط على مفتاح التثبيت 7 ويقبض غطاء حجرة البطاريات إلى الخارج. ركب البطاريات. انتبه أثناء تركيب البطاريات إلى وصل الأقطاب بالشكل الصحيح حسب الصور في الجانب الداخلي بحجرة البطاريات.

عندما يخفق مؤشر البطاريات 8، فإن البطاريات ضعيفة. يمكن تشغيل عدة القياس لمدة 2 ساعة تقريبا بعد خفق المؤشر للمرة الأولى.

عندما يضيء مؤشر البطاريات 8 بشكل مستمر، فإن عملية القياس غير ممكنة. تطفأ عدة القياس بعد قصيرة من تلقاء نفسها بشكل آلي.

استبدل دائما جميع البطاريات في آن واحد. استخدم فقط بطاريات من نفس المنتج وبنفس السعة.

◀ **انزع البطاريات عن عدة القياس عند عدم استعمالها لفترة طويلة.** قد تتآكل البطاريات عند خزنها لفترة طويلة فتقوم بتفريغ نفسها.

الأجزاء المصورة

يستند ترقيم الأجزاء المصورة إلى رسوم عدة القياس الموجودة على صفحة الرسوم التخطيطية.

- 1 مخرج اشعاع الليزر
- 2 لافتة تحذير الليزر
- 3 مفتاح التشغيل والاطفاء
- 4 مغناطيس
- 5 الرقم المتسلسل
- 6 غطاء حجرة البطاريات
- 7 تثبيت غطاء حجرة البطاريات
- 8 مؤشر البطارية
- 9 لوحة تنشيط الليزر
- 10 صفيحة التسوية
- 11 فتحة بصفيحة التسوية
- 12 حفيبة وقاية
- 13 نظارات رؤية الليزر *
- 14 صفيحة قياس السقف *

* لا يتضمن إطار التوريد الاعتيادي التوابع المصورة أو الموصوفة. يعثر على التوابع الكاملة في برنامجنا للتوابع.

البيانات الفنية

ليزر البلاط	GTL 3
رقم الصنف	3 601 K15 200
مجال العمل (مع لوحة تنشيط الليزر أو صفيحة السقف)	20 متر ⁽¹⁾
دقة الزاوية	±0,2 مم/متر ⁽²⁾
درجة حرارة التشغيل	-10 °C... +50 °C
درجة حرارة التخزين	-20 °C... +70 °C
الرطوبة الجوية النسبية القصوى	90 %
درجة الليزر	2
طراز الليزر	635 نانومتر <1 ميوليواط
C ₆	1
بطاريات	LR6 (AA) فولط 1,5x4

- ◀ لا تستخدم نظارات رؤية الليزر كمنظارات شمسية أو في نظام المرور. لا تؤمن نظارات رؤية الليزر وقاية كاملة من الأشعة فوق بنفسجية وهي تخفض إمكانية التعرف على الألوان.
- ◀ لا تقم بإجراء تغييرات على جهاز الليزر.
- ◀ اسمح بتصليح عدة القياس من قبل العمال المؤهلين والمتخصصين وباستعمال قطع الغيار الأصلية فقط. يؤمن ذلك المحافظة على أمان عدة القياس.
- ◀ لا تسمح للأطفال باستخدام عدة قياس الليزر دون مراقبة. قد يقوموا بإعطاء بصر الآخرين بشكل غير مقصود.
- ◀ لا تشغل بواسطة عدة القياس في محيط معرض لخطر الانفجار الذي تتوفر به السوائل أو الغازات أو الأغبرة القابلة للاحتراق. قد يُنتج الشرر في عدة القياس، فيشعل هذه الأغبرة أو الأبخرة.

- ◀ لا تقترب بعدة القياس وبصفحة قياس السقف 14 من الناظمات القلبية الصناعية. يتشكل من قبل المغناطيس 4 على الجانب السفلي بعدة القياس وأيضاً من خلال المغناطيس قد يخل بوظيفة الناظمات القلبية الصناعية.
- ◀ حافظ على إبعاد عدة القياس وصفحة قياس السقف 14 عن وسائط حفظ المعلومات المغناطيسية وعن الأجهزة الحساسة بالمغناطيس. قد يؤدي تأثير المغناطيس 4 على الجانب السفلي بعدة القياس وأيضاً من خلال المغناطيس على صفحة قياس السقف إلى فقدان المعلومات بطريقة غير قابلة للاستعادة.

وصف المنتج والأداء

يرجى فتح الصفحة المثبتة المزودة برسوم عدة القياس وتركها مقفولة أثناء قراءة كراسة الاستعمال.

الاستعمال المخصص

لقد خصصت عدة القياس لاستنتاج وتفحص الزوايا القائمة وأيضاً تنسوية البلاط بزوايا تبلغ 45° و90°.

عربي

تعليمات الأمان



- ◀ يجب قراءة ومراعاة جميع الإرشادات للعمل بعدة القياس بأمان وبلا مخاطر. في حالة استخدام عدة القياس بشكل يخالف الإرشادات الواردة فقد يؤثر ذلك سلباً على إجراءات الحماية في عدة القياس. لا تتلف اللافتات التحذيرية الموجودة على عدة القياس أبداً. احتفظ بهذه التعليمات بحالة جيدة، واحرص على إرفاقها بعدة القياس في حالة إعطائها لشخص آخر.
- ◀ احترس - إن استخدمت تجهيزات تحكم أو ضبط غير التي تم ذكرها هنا أو إن تم تطبيق أساليب عمل أخرى، فقد يؤدي ذلك إلى تعريض إشعاعي خطير.
- ◀ يتم تسليم عدة القياس مع لافتة تحذيرية (تم الإشارة إليها بصورة عدة القياس على صفحة الرسوم التخطيطية بالرقم 2).



- ◀ إن لم يكن النص على اللافتة التحذيرية بلغة بلدك، فالصق عليه اللاصقة المرفقة بلغة بلدك قبل الاستخدام للمرة الأولى.

لا توجه شعاع الليزر على الأشخاص أو الحيوانات ولا توجه نظرك إلى شعاع الليزر المباشر أو المنعكس. حيث يتسبب ذلك في إبهار الأشخاص أو في وقوع حوادث أو حدوث أضرار بالعينين.



- ◀ في حالة سقوط أشعة الليزر على العين، قم بغلقها على الفور، وأبعد رأسك عن شعاع الليزر.
- ◀ لا تستخدم نظارات رؤية الليزر كمنظارات واقية. غرض نظارات رؤية الليزر هو تمسين إمكانية رؤية شعاع الليزر ولكنها لا تحمي من إشعاعات الليزر.

فقط برای کشورهای عضو اتحادیه اروپا:

دستگاههای کهنه و غیر قابل
استفاده الکتریکی طبق آئین نامه
و دستورالعمل اروپائی 2012/19/EU
و باتریهای خراب یا فرسوده بر
اساس آیین نامه ی اروپایی
2006/66/EC بایستی جداگانه و
متناسب با محیط زیست جمع آوری
شوند.



حق هرگونه تغییری محفوظ است.

ابزار اندازه گیری را در آب و یا سایر مایعات غوطه ور نکنید.

برای پاک کردن آلودگی از یک دستمال نرم و مرطوب استفاده کنید. از کاربرد مواد پاک کننده و یا حلال خودداری کنید.

بخصوص سطوح حول روزنه خروجی لیزر را بطور مرتب تمیز کنید و در این رابطه توجه داشته باشید که از دستمال بدون پُرز استفاده کنید.

در صورت از کار افتادن ابزار اندازه گیری، با وجود دقت بسیاری که در مراحل تولید و آزمایش آن صورت گرفته است، باید برای تعمیر آن به یکی از تعمیرگاه های مجاز و مراکز خدمات پس از فروش ابزارآلات برقی بوش مراجعه کنید. ابزار اندازه گیری را هرگز سر خود باز نکنید.

برای هرگونه ستوال و یا سفارش ابزار بدکی و متعلقات، لطفاً حتماً شماره فنی ده رقمی کالا را مطابق بروسب روی ابزار اندازه گیری اطلاع دهید. به هنگام لزوم تعمیر، ابزار اندازه گیری را در داخل کیف محافظ 12 قرار داده و ارسال کنید.

خدمات پس از فروش و مشاوره با مشتریان

دفتر خدمات پس از فروش به ستوالات شما در باره تعمیرات، سرویس و همچنین قطعات بدکی و متعلقات پاسخ خواهد داد. تصاویر و اطلاعات در باره قطعات بدکی و متعلقات را میتوانید در سایت نامبرده زیر جستجو نمایید:

www.bosch-pt.com

تیم مشاور خدمات پس از فروش شرکت بوش با کمال میل به ستوالات شما در باره خرید، طرز استفاده و تنظیم محصولات و متعلقات پاسخ میدهد. برای استفاده از گارانتی، تعمیر دستگاه و تهیه ابزار بدکی فقط به افراد متخصص مراجعه کنید.

از رده خارج کردن دستگاه

ابزار اندازه گیری، متعلقات و بسته بندی ها باید به طریق مناسب با حفظ محیط زیست از رده خارج و بازیافت شوند.

ابزار های اندازه گیری و باتریها/باتری های قابل شارژ را داخل زباله دان خانگی نیاندازید!

مبدأ را مستقیماً در ابزار اندازه گیری و حتی الامکان با فاصله زیاد از دستگاه اندازه بگیرید. ابزار اندازه گیری را طوری تنظیم کنید که هر دو فاصله با هم مساوی باشند.

سپس فاصله مابین خط لیزر 90° درجه و دیوار (خط مبدأ) را حداقل در دو نقطه متفاوت اندازه بگیرید. چنانچه فواصل اندازه گیری شده در خط لیزر 90° درجه با یکدیگر مساوی باشند، در آنصورت دیوارها با زاویه قائمه نسبت به یکدیگر قرار دارند.

نحوه کاشی کاری بطور عمودی با کاشی های مربع (رجوع شود به تصویر B)

ابزار اندازه گیری را طوری در یک گوشه اطاق قرار دهید که پرتو خط لیزر 90° درجه به موازات یک دیوار باشد. اولین کاشی مربع شکل را در نقطه تقاطع خط لیزر 0° درجه با خط لیزر 90° درجه قرار دهید.

نحوه کاشی کاری بطور اریب (رجوع شود به تصویر C)

ابزار اندازه گیری را طوری قرار دهید که پرتو خط لیزر 45° درجه، درز اریب مابین دو کاشی را نشان داده و علامتگذاری کند.

نحوه کاشی کاری دیوار آشیزخانه

(رجوع شود به تصویر D)

نخست ارتفاع اولین ردیف کاشی را که کاشی کاری از آن ردیف آغاز می شود، محاسبه کنید. ابزار اندازه گیری را بوسیله صفحه تنظیم 10 بطور عمود بر دیوار نصب کنید، طوری که خط لیزر 90° درجه، ضلع پائینی اولین ردیف کاشی را نشان بدهد.

نحوه کاشی کاری از گوشه ها (رجوع شود به تصویر E)

ابزار اندازه گیری را بر روی صفحه تنظیم 10 قرار داده و آنرا طوری در ضلع (گوشه) مورد نظر قرار دهید که درجه بندی (بریدگی) 11 سطح جانبی صفحه تنظیم، مستقیماً در آن گوشه قرار بگیرد. خط لیزر 0° درجه بایستی به موازات این ضلع قرار بگیرد. حال خط لیزر 90° درجه ردیف پائینی کاشی ها را نشان داده و علامتگذاری می کند.

مراقبت و سرویس

مراقبت، تعمیر و تمیز کردن دستگاه

نگهداری و حمل و نقل ابزار اندازه گیری باید فقط بوسیله کیف محافظ ضمیمه شده انجام بگیرد. ابزار اندازه گیری را همواره تمیز نگاه دارید.

* مقدار $0,4 \text{ mm/m} \pm$ از دقت زاویه $0,2 \text{ mm/m} \pm$ به علاوه یک مقدار تقریبی ممکنه معادل $0,2 \text{ mm/m}$ که به عنوان میزان خطا به هنگام چرخاندن در نظر گرفته شده است، محاسبه و منتج می شود.

راهنمایی های عملی

- ◀ ابزار اندازه گیری را همواره بطور تراز بر روی زمین قرار بدهید و یا آنرا بطور صاف (تراز) به دیوار نصب کنید. چنانچه ابزار اندازه گیری بطور کاملاً صاف و تراز قرار داده نشود و یا به دیوار نصب نشده باشد، آنگاه زاویه آن کوچکتر از 45° درجه و 90° درجه خواهد بود.
- ◀ همواره مرکز خط لیزر را برای علامتگذاری انتخاب کنید. پهنای خط لیزر با تغییر فاصله تغییر می کند.
- ◀ سرگز از پرتو خطوط لیزر ابزار اندازه گیری که بر روی زمین قرار دارد و به دیوار تابیده می شود برای تنظیم و تراز کردن استفاده نکنید. این ابزار اندازه گیری بطور اتوماتیک تراز نمی شود. از اینرو خط لیزر منعکس شده بر دیوار دقیق نبوده و انحراف دارد.
- ◀ نقطه مبدأ (مرجع) برای تنظیم و ردیف سازی کاشی ها، نقطه تقاطع P خطوط لیزر مستقیماً در جلوی ابزار اندازه گیری می باشد. برای انتقال دادن یک زاویه، باید ابزار اندازه گیری در این نقطه تقاطع چرخانده شود، رجوع شود به تصویر F.
- ◀ ابزار اندازه گیری را منحصراً بر روی یک صفحه تنظیم 10 تمیز قرار بدهید. چنانچه سطح خارجی صفحه تنظیم تمیز و مسطح نباشد، باعث قرار گرفتن نامسطح ابزار اندازه گیری شده و منجر به نتایج اشتباه و خطا در اندازه گیری می گردد.
- نحوه کار با صفحه تنظیم (نگاه کنید به تصویر E-D) بوسیله صفحه تنظیم 10، میتوانید ابزار اندازه گیری را بر روی سطحی که کاملاً صاف و یا محکم نباشد، قرار بدهید.
- صفحه تنظیم 10 را همچنان میتوان برای نصب ابزار اندازه گیری به دیوار نیز بکار برد. صفحه تنظیم را بطور محکم بوسیله پیچ (پیچ معمولی قابل خرید در بازار) به یک دیوار و یا یک سطح شیب دار نصب کنید. برای نصب از یک خط کش تراز استفاده کنید تا صفحه تنظیم بدستی و کاملاً صاف مونتاژ شود.

نحوه قرار دادن ابزار اندازه گیری بر روی صفحه تنظیم: ابزار اندازه گیری را بوسیله آهنرباهای 4 موجود در قسمت تحتانی دستگاه، بر روی صفحه تنظیم 10 قرار بدهید. شبکه خطوط لیزر در قسمت بالایی صفحه تنظیم به شما برای وضعیت قرار دادن دقیق ابزار اندازه گیری کمک می کند. برای انتقال زوایای 90° درجه یا 45° درجه، صفحه تنظیم را به یک ضلع مبدأ و یا یک ضلع جلو آمده دیوار تکیه بدهید و ابزار اندازه گیری را همانگونه که در قسمت بالایی صفحه تنظیم نشان داده شده، قرار بدهید.

نحوه کار با صفحه هدف لیزر / صفحه اندازه گیری سقف (رجوع شود به تصویر A)

صفحه هدف لیزر 9 و یا صفحه اندازه گیری سقف 14، قابل رؤیت بودن بهتر پرتوهای لیزر را تحت شرایط نامساعد و در فواصل زیاد بهبود می بخشد. نیمه بازتابنده و منعکس کننده صفحه هدف لیزر 9، قابل رؤیت بودن بهتر پرتو لیزر را ممکن میسازد و از طریق نیمه دیگر شفاف آن، پرتو لیزر از طرف عقب (پشت) صفحه هدف لیزر نیز قابل تشخیص است. همچنین می توان صفحه اندازه گیری سقف 14 (متعلقات) را برای نشان دادن خطوط لیزر بکار برد. این صفحه همانند صفحه هدف لیزر، دارای یک نیمه بازتابنده، منعکس کننده و یک نیمه شفاف است.

عینک مخصوص دید پرتو لیزر (متعلقات)

عینک مخصوص دید پرتو لیزر، نور اطراف را فیلتر می کند. به این ترتیب نور قرمز لیزر روشنتر دیده می شود.

- ◀ از عینک مخصوص دید پرتو لیزر بعنوان عینک ایمنی استفاده نکنید. عینک مخصوص دید پرتو لیزر برای تشخیص بهتر پرتو لیزر است ولیکن نمی تواند از چشم شما در برابر پرتو لیزر محافظت کند.
- ◀ از عینک مخصوص دید پرتو لیزر بعنوان عینک آفتابی و یا هنگام رانندگی استفاده نکنید. عینک مخصوص دید پرتو لیزر محافظت و ایمنی کامل را در برابر تشعشعات ماورای بنفش ارائه نمی دهد و قدرت درجه تشخیص رنگ را نیز کاهش می دهد.

مثال های عملی

نحوه کنترل زوایای قائمه (رجوع شود به تصویر A)

ابزار اندازه گیری را در یک گوشه اطاق قرار بدهید. موقعیت قرار گرفتن دستگاه را طوری تنظیم کنید که پرتو خط لیزر 0° درجه به موازات یک خط مبدأ (بطور مثال یک دیوار) باشد. فاصله مابین خط لیزر و خط

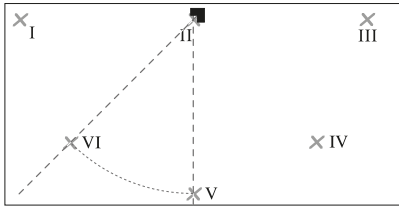

- ابزار اندازه گیری را طوری 45° درجه بچرخانید تا مرکز خط لیزر 0° درجه از میان نقطه V عبور کند. نقطه تقاطع خطوط لیزر بایستی همچنان بر روی نقطه II قرار بگیرد.

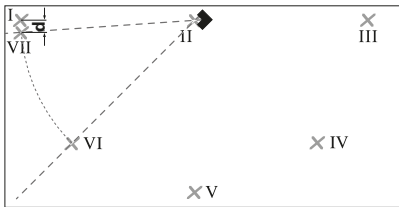

- ابزار اندازه گیری را طوری 45° درجه بچرخانید تا مرکز خط لیزر 0° درجه از میان نقطه VII عبور کند. نقطه تقاطع خطوط لیزر بایستی همچنان بر روی نقطه II قرار بگیرد.

- مرکز خط لیزر 45° درجه را از فاصله 5 m متری بعنوان نقطه VII حتی الامکان در نزدیکی نقطه علامتگذاری کنید.

- اختلاف d مابین دو نقطه VII و I، میزان اختلاف واقعی مابین خط لیزر 0° درجه و خط لیزر 45° درجه می باشد.

در مسافت اندازه گیری به مقدار $4 \times 5 \text{ m} = 20 \text{ m}$ ، حداکثر اختلاف یا خطای مجاز به شرح زیر است:
 $20 \text{ m} \times \pm 0,4 \text{ mm/m} = \pm 8 \text{ mm}$

(20 متر $\times 0,4 \pm$ میلیمتر در متر = $8 \pm$ میلیمتر).

در نتیجه اختلاف d بین نقاط I و VII باید حداکثر 8 mm میلیمتر باشد.

نمونه کنترل دقت زاویه مابین خطوط لیزر در زاویه 0° درجه و 45° درجه

- ابزار اندازه گیری را در یکی از گوشه های سطح مورد اندازه گیری قرار بدهید. ابزار اندازه گیری را روشن کنید و آنرا طوری تنظیم کنید که پرتو خط لیزر 0° درجه در امتداد ضلع بلندتر سطح مورد اندازه گیری و پرتو خط لیزر 90° درجه در امتداد ضلع کوتاه تر سطح مورد اندازه گیری بتابد.

- نقطه تقاطع خطوط لیزر را بروی زمین علامتگذاری کنید (نقطه I). علاوه بر این مرکز خط لیزر 0° درجه را از فاصله 5 m متری (نقطه II) و از فاصله 10 m متری (نقطه III) علامتگذاری کنید.

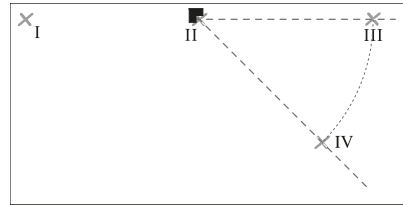

- ابزار اندازه گیری را (بدون اینکه آنرا بچرخانید) در فاصله 5 متری طوری قرار بدهید که نقطه تقاطع خطوط لیزر بر روی نقطه II که از قبل علامتگذاری شده است قرار بگیرد و خط لیزر 0° درجه از نقطه III عبور کند. مرکز خط لیزر 45° درجه را از فاصله 5 m متری علامتگذاری کنید (نقطه IV).

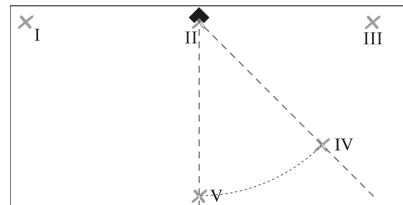

- ابزار اندازه گیری را طوری 45° درجه بچرخانید تا مرکز خط لیزر 0° درجه از میان نقطه IV عبور کند. نقطه تقاطع خطوط لیزر بایستی همچنان بر روی نقطه II قرار بگیرد.

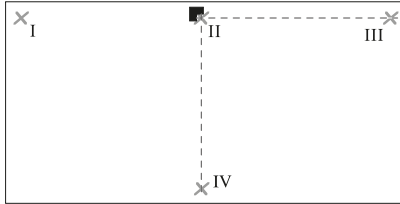

- ابزار اندازه گیری را (بدون اینکه آنرا بچرخانید) در فاصله 5 متری طوری قرار دهید که نقطه تقاطع خطوط لیزر بر روی نقطه II که از قبل علامتگذاری شده است قرار بگیرد و خط لیزر 0° درجه از نقطه III عبور کند. مرکز خط لیزر 90° درجه را از فاصله 5 m متری علامتگذاری کنید (نقطه IV).

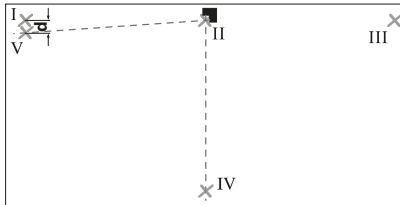

- ابزار اندازه گیری را طوری 90° درجه بچرخانید تا مرکز خط لیزر 0° درجه از میان نقطه IV عبور کند. نقطه تقاطع خطوط لیزر باستی همچنان بر روی نقطه II قرار بگیرد.
- مرکز خط لیزر 90° درجه را از فاصله 5 m متری بعنوان نقطه V حتی الامکان در نزدیکی نقطه I علامتگذاری کنید.

- اختلاف d مابین دو نقطه V و I، میزان اختلاف واقعی مابین خط لیزر 0° درجه و خط لیزر 90° درجه، نسبت به زاویه قائمه می باشد.
در مسافت اندازه گیری به مقدار $2 \times 5 \text{ m} = 10 \text{ m}$ (10 متر)، حداکثر اختلاف یا خطای مجاز به شرح زیر است:
 $10 \text{ m} \times \pm 0,2 \text{ mm/m} = \pm 2 \text{ mm}$
(10 متر $\times 0,2 \pm$ میلیمتر در متر = $2 \pm$ میلیمتر).
در نتیجه اختلاف d بین نقاط I و V باید حداکثر 2 mm میلیمتر باشد.

از اینرو بایستی ابزار اندازه گیری را حتی الامکان در نزدیکی سطح کار قرار داده و سطح تمثالی آنرا نیز حتی الامکان به موازات سطح کار محکم کنید.

در کنار تأثیرات بیرونی، تأثیرات مربوط به دستگاه (مانند افتادن، یا تکانهای شدید) می توانند باعث بروز خطا شوند. به همین منظور قبل از هر شروع کار، دقت تراز را کنترل کنید.

نحوه کنترل دقت زاویه

برای کنترل به یک سطح اندازه گیری آزاد بطور تقریبی معادل 5 m x 10 (متر) با سطح اتکاء (زمینه) ثابت، مسطح و محکم نیاز دارید.

چنانچه میزان خطای ابزار اندازه گیری در طی یکی از آزمایش ها از حداکثر میزان خطا (اختلاف) فراتر رود، آنگاه باید ابزار اندازه گیری را توسط خدمات پس از فروش بوش تعمیر کنید.

نحوه کنترل دقت زاویه مابین خطوط لیزر در زاویه؛ 0° درجه و 90° درجه

- ابزار اندازه گیری را در یکی از گوشه های سطح مورد اندازه گیری قرار دهید. ابزار اندازه گیری را روشن کنید و آنرا طوری تنظیم کنید که پرتو خط لیزر 0° درجه در امتداد ضلع بلندتر سطح مورد اندازه گیری و پرتو خط لیزر 90° درجه در امتداد ضلع کوتاه تر سطح مورد اندازه گیری بتابد.

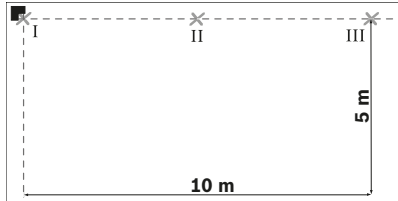

- نقطه تقاطع خطوط لیزر را بروی زمین علامتگذاری کنید (نقطه I). علاوه بر این مرکز خط لیزر 0° درجه را از فاصله 5 m متری (نقطه II) و از فاصله 10 m متری (نقطه III) علامتگذاری کنید.

زوایای 0° درجه، 45° درجه و 90° درجه از داخل روزنه های (دهانه) خروج پرتو لیزر 1 ارسال می کند. علاوه بر این چراغ نشانگر 8 برای کنترل وضعیت شارژ باتری برای مدت 3s ثانیه روشن می شود.

◀ **جهت پرتو لیزر را به طرف اشخاص و یا حیوانات نگیرید و خودتان هم مستقیماً به پرتو لیزر نگاه نکنید، حتی از فاصله دور.**

چنانچه دکمه روشن و خاموش 3 برای دومین بار فشار داده شود، آنگاه ابزار اندازه گیری از عملکرد با پرتو لیزر سه خطی به عملکرد با پرتو لیزر دو خطی تغییر حالت می هد: در این حالت فقط دو خط لیزر در زوایای 0° درجه و 90° درجه ظاهر می شوند.

برای خاموش کردن ابزار اندازه گیری، دکمه روشن و خاموش 3 را برای سومین بار مجدداً فشار دهید.

نحوه خاموش کردن (غیر فعال ساختن) خاموش کننده اتوماتیک

ابزار اندازه گیری پس از 30 min دقیقه کار بطور اتوماتیک خاموش می شود.

برای خاموش کردن و غیر فعال ساختن قطع کننده اتوماتیک، به هنگام روشن کردن ابزار اندازه گیری، دکمه روشن و خاموش 3 را به مدت 3s ثانیه فشار دهید. در صورت خاموش شدن قطع کننده اتوماتیک، خطوط لیزر پس از روشن کردن دستگاه، برای تأیید انجام عملکرد کوتاه مدت بطور چشمک زن روشن می شوند.

◀ **ابزار اندازه گیری را در حالت روشن بدون نظارت در جانی قرار ندهید و پس از استفاده از ابزار اندازه گیری، آنرا خاموش کنید.** امکان آسیب دیدن چشم اشخاص دیگر وجود دارد.

برای فعال کردن قطع کننده اتوماتیک، ابزار اندازه گیری را خاموش کرده و با فشار آهسته بر روی دکمه روشن و خاموش 3، آنرا مجدداً روشن کنید. پس از روشن شدن دستگاه، خطوط لیزر بطور چشمک زن روشن نمی شوند.

دقت زاویه

عوامل تأثیر گذارنده در دقت عمل

بیشترین تأثیر را دمای محیط کار دارد. بخصوص اختلافات و تفاوت دما در سیر جریان دما از سطح پائین (کف) به بالا می توانند پرتو لیزر را منحرف کنند.

چنانچه چراغ نشانگر 8 برای کنترل وضعیت شارژ باتری بصورت چشمک زن روشن بشود، در انصورت باتری ها ضعیف شده اند. در این حالت می توان ابزار اندازه گیری را هنوز به مدت تقریباً 2 h ساعت مورد استفاده قرار داد.

چنانچه چراغ نشانگر 8 برای کنترل وضعیت شارژ باتری بصورت پیوسته روشن باقی بماند، آنگاه اندازه گیری دیگری ممکن نیست. ابزار اندازه گیری پس از مدت کوتاهی بطور اتوماتیک خاموش می شود.

همواره باتری ها را همزمان تعویض کنید. منحصراً از باتری های ساخت یک سازنده و با ظرفیت های برابر استفاده کنید.

◀ **چنانچه برای مدت زمان طولانی از ابزار اندازه گیری استفاده نمی کنید، باتری ها را از داخل دستگاه خارج کنید.** باتری ها ممکن است در صورت انبار کردن طولانی مدت دچار فرسودگی و زنگ زدگی شده و خود به خود تخلیه بشوند.

نحوه کاربرد دستگاه

نحوه کاربرد دستگاه

◀ **ابزار اندازه گیری را در برابر رطوبت و تابش مستقیم نور خورشید محفوظ بدارید.**

◀ **ابزار اندازه گیری را در معرض دمای حاد (گرما و سرمای شدید) و همچنین تغییر درجه حرارت شدید قرار ندهید.** ابزار اندازه گیری را بطور مثال برای مدت طولانی در داخل خودرو قرار ندهید. در صورت نوسان شدید دما، نخست بگذارید ابزار اندازه گیری خود را با دمای محیط وفق بدهد، پیش از اینکه آنرا مورد استفاده قرار بدهید. دمای حاد (گرما و سرمای شدید) و یا نوسان شدید دما می تواند در دقت اندازه گیری تأثیر منفی بگذارد.

◀ **از تکان دادن شدید و افتادن ابزار اندازه گیری جلوگیری کنید.** از طریق آسیب دیدگی ابزار اندازه گیری، امکان اختلال در دقت اندازه گیری وجود دارد. پس از تکان خوردن شدید یا افتادن، خط لیزر یا پرتوی شاقول را جهت کنترل با یک خط مرجع افقی یا عمودی سنناخته شده یا نقاط شاقول مقایسه کنید.

نحوه روشن و خاموش کردن

برای روشن کردن ابزار اندازه گیری، دکمه روشن و خاموش 3 را یکبار بطور کوتاه فشار دهید. ابزار اندازه گیری بلافاصله پس از روشن شدن آن، سه خط لیزر با

تشریح دستگاه و عملکرد آن

لطفاً صفحه تا شده این دفترچه راهنما را که حاوی تصویر ابزار اندازه گیری است، باز کنید و هنگام خواندن این دفترچه راهنما، آنرا باز نگهدارید.

موارد استفاده از دستگاه

این ابزار اندازه گیری برای محاسبه، کنترل و مشخص کردن زوایای قائمه (عمود) و همچنین ردیف سازی کاشی ها در زوایای 45° و 90° نظر گرفته شده است.

اجزاء دستگاه

شماره های اجزاء دستگاه که در تصویر مشاهده میشود، مربوط به شرح ابزار اندازه گیری می باشد که تصویر آن در این دفترچه راهنما آمده است.

- 1 منفذ (دهانه) خروج پرتو لیزر
 - 2 برجسب هشدار پرتو لیزر
 - 3 دکمه خاموش و روشن
 - 4 آهنرباها
 - 5 شماره فنی/شماره سری
 - 6 درپوش محافظه باتری
 - 7 قفل کننده درپوش محافظه باتری
 - 8 نمایشگر باتری
 - 9 صفحه هدف لیزر
 - 10 صفحه تراز و تنظیم
 - 11 درجه بندی (بریدگی) صفحه تراز و تنظیم
 - 12 کیف محافظ حمل دستگاه
 - 13 اینگ مخصوص دید پرتو لیزر *
 - 14 صفحه اندازه گیری سقف *
- * کلیه متعلقاتی که در تصویر و یا در متن آمده است، بطور معمول همراه دستگاه ارائه نمی شود. لطفاً لیست کامل متعلقات را از فهرست برنامه متعلقات اقتباس نمایید.

لیزر ویژه کاشی کاری	
GTL 3	دمای کاری
-10 °C ... +50 °C	دمای نگهداری در انبار
-20 °C ... +70 °C	حداکثر رطوبت نسبی هوا
90 %	کلاس لیزر
2	مشخصات پرتو لیزر
635 nm, < 1 mW	C ₆
1	باتری ها
4 x 1,5 V LIR6 (AA)	مدت زمان تقریبی کارکرد
18h	- با 2 پرتو (خط) لیزر
12h	- با 3 پرتو (خط) لیزر
30min (دقیقه)	خاموش شدن خودکار پس از تقریباً
	وزن مطابق استاندارد
0,44 kg	EPTA-Procedure 01:2014
156 x 102 x 98 mm	ابعاد
IP 54 (ایمی در برابر گرد و غبار و نفوذ آب)	نوع/درجه ایمی

- 1) محدوده کاری (اندازه گیری) ممکن است تحت شرایط نامناسب محیطی (از جمله تحت تابش مستقیم نور خورشید) کاهش پیدا کند.
- 2) دقت زاویه مابین پرتو خط لیزر 45° درجه و خط لیزر 90° درجه حداکثر معادل $\pm 0,4 \text{ mm/m}$ (میلیمتر در متر) است.
- 3) برای مشخص کردن دقیق مدل ابزار اندازه گیری، شماره سری
- 4) بر روی برجسب دستگاه (پلاک مدل) درج شده است.

نصب

نحوه قرار دادن/تعویض باتری

برای کار با ابزار اندازه گیری استفاده از باتری های قلیائی منگنز یا آلکالاین (alkali-manganese) توصیه می شود.

برای باز کردن درپوش محافظه باتری، 6. قفل کننده را فشار دهید و درپوش محافظه باتری را باز کنید. باتری ها را جاگذاری کنید. هنگام جاگذاری باتری ها به قرار دادن صحیح قطب های باتری طبق علامتگذاری در داخل محافظه باتری توجه کنید.

مشخصات فنی

لیزر ویژه کاشی کاری	
GTL 3	شماره فنی
3 601 K15 200	ممدوده کاری (با صفحه هدف لیزر و یا با صفحه اندازه گیری سقف)
20 m ¹)	دقت زاویه
$\pm 0,2 \text{ mm/m}^{(2)}$	

فارسی

راهنمائی های ایمنی



جهت کار کردن بی خطر و ایمن با ابزار اندازه گیری به تمام راهنماییها توجه کنید. در صورتی که ابزار اندازه گیری طبق دستورات زیر بکار برده نشود، ممکن است تجهیزات حفاظتی موجود در ابزار آسیب ببینند. برچسب های هشدار بر روی ابزار برقی را هرگز نپوشانید. این راهنماییها را خوب نگاهدارید و آن را هنگام دادن ابزار اندازه گیری فراموش نکنید.

- احتیاط - چنانچه دستورالعمل و نحوه بکارگیری دیگری غیر از این دستورالعمل مورد استفاده قرار بگیرد و یا تجهیزات دیگری برای تنظیم و تراز کردن مورد استفاده قرار بگیرد و یا روش کار دیگری به اجراء درآید، خطراتی در رابطه با پرتو لیزر وجود خواهد داشت.
- ابزار اندازه گیری با یک برچسب هشدار ارسال می شود (در تصویر ابزار اندازه گیری روی صفحه تا شو با شماره 2 مشخص شده است).



- برچسب هشدار را قبل از راه اندازی اولیه با برچسب ارسالی زبان کشور خود جایگزین کنید.

جهت پرتو لیزر نباید به طرف افراد و یا حیوانات باشد و خودتان هم مستقیماً به پرتو لیزر نگاه نکنید. اینگونه ممکن است منجر به خیره شدگی افراد، بروز سانه یا آسیب دیدگی چشم گردد.



- در صورت برخورد پرتوی لیزر به چشم، چشمها را فوراً ببندید و سر را از محدوده ی پرتوی لیزر خارج کنید.

- از عینک مخصوص دید پرتو لیزر بعنوان عینک ایمنی استفاده نکنید. عینک مخصوص دید پرتو لیزر برای تشخیص بهتر پرتو لیزر است ولیکن نمی تواند از چشم شما در برابر پرتو لیزر محافظت کند.
- از عینک مخصوص دید پرتو لیزر بعنوان عینک آفتابی و یا هنگام رانندگی استفاده نکنید. عینک مخصوص دید پرتو لیزر محافظت و ایمنی کامل را در برابر تشعشعات ماورای بنفش ارائه نمی دهد و قدرت درجه تشخیص رنگ را نیز کاهش می دهد.
- هیچ گونه تغییری در تنظیمات لیزر انجام ندهید.
- تعمیر این ابزار اندازه گیری باید منحصراً توسط افراد متخصص و فقط تحت استفاده از قطعات اصل انجام بگیرد. به این ترتیب ایمنی ابزار اندازه گیری تضمین می شود.
- اجازه ندهید که اطفال بدون نظارت ابزار اندازه گیری لیزری را مورد استفاده قرار بدهند. زیرا خطر تابش ناخواسته اشعه به چشم دیگران و آسیب دیدن بینائی آنها وجود دارد.
- ابزار اندازه گیری را در محیط و اماکنی که در آن خطر انفجار وجود داشته و یا در آن اماکن، مایعات قابل احتراق، گازها و یا گرد و غبار موجود باشد، مورد استفاده قرار ندهید. امکان تولید جرقه هایی توسط ابزار اندازه گیری وجود دارد که می تواند منجر به اشتعال گرد و غبار و یا بخارهای موجود در هوا بشود.



- از نزدیک کردن ابزار اندازه گیری و صفحه اندازه گیری سقف 14 به دستگاههای ضربان ساز قلب خودداری کنید. بوسیله صفحه مغناطیسی (آهنربا) 4 تعبیه شده در قسمت تحتانی ابزار اندازه گیری و همچنین بوسیله آهنرباهای صفحه اندازه گیری سقف، یک میدان مغناطیسی تولید می شود که می تواند در عملکرد دستگاههای ضربان ساز قلب تأثیر منفی بگذارد.
- ابزار اندازه گیری و صفحه اندازه گیری سقف 14 را از رسانه های اطلاعات مغناطیسی و همچنین دستگاههای حساس در برابر مغناطیس دور نگهدارید. تحت تأثیر صفحه مغناطیسی (آهنرباهای) 4 موجود در قسمت تحتانی ابزار اندازه گیری و همچنین آهنرباهای موجود در صفحه اندازه گیری سقف، امکان از بین رفتن غیر قابل برگشت اطلاعات وجود دارد.