

ГЕНЕРАТОР БЕНЗИНОВЫЙ ИНВЕРТОРНЫЙ

GDA 2600i / GDA 5600i

ОГЛАВЛЕНИЕ

Технические характеристики	3
Составные части	4
Информация по безопасности	5
Сборка и подготовка к работе	7
Эксплуатация	8
Сервисное обслуживание	11
Хранение и транспортировка	15
Поиск неисправностей	16
Список энергопотребителей	17
Гарантийное обслуживание	18
Утилизация устройства	19

Производитель оставляет за собой право на внесение изменений в конструкцию, дизайн и комплектацию изделий.
Изображения в инструкции могут отличаться от реальных узлов и надписей на изделии.

**Адреса сервисных центров по обслуживанию
силовой техники DAEWOO Вы можете найти на сайте
WWW.DAEWOO-POWER.RU**

EAC EAC — Соответствует всем требуемым Техническим регламентам Таможенного союза ЕврАзЭС.

Благодарим Вас за приобретение бензинового инверторного генератора **DAEWOO**

В данном руководстве содержится описание техники безопасности и процедур по обслуживанию и использованию генераторов, а также самая свежая информация, доступная к моменту печати. Хотим предупредить, что некоторые изменения, внесенные производителем, могут быть не отражены в данном руководстве. А также изображения и рисунки могут отличаться от реального изделия. При возникновении проблем используйте контактную информацию, расположенную в конце руководства. Перед началом работы с генератором необходимо внимательно прочитать все руководство. Это поможет избежать возможных травм и повреждения оборудования.

ОПИСАНИЕ ИЗДЕЛИЯ

Генераторы **DAEWOO** отлично подходят для энергоснабжения небольших домов и строительных участков. Генераторы **DAEWOO** - это профессиональные устройства для выработки электрического тока.

Бензиновые генераторы **DAEWOO** получили большое распространение по всему миру благодаря оптимальному сочетанию технических характеристик, качества и цены.

КОМПЛЕКТНОСТЬ

Генератор	1 шт.
Набор ключей	1 компл.
Руководство по эксплуатации	1 шт.
Гарантийный талон	1 шт.

УСЛОВИЯ ЭКСПЛУАТАЦИИ

Температура: -15 °C ~ +40 °C

Влажность: ниже 95%

Высота над уровнем моря: ниже 1000 м

ТЕХНИЧЕСКИЕ ХАРАКТЕРИСТИКИ

Модель	GDA 2600i	GDA 5600i
Максимальная мощность, Вт	2200	4200
Номинальная мощность, Вт	2000	4000
Тип двигателя	4-х тактный, бензиновый	4-х тактный, бензиновый
Напряжение, В	220	220
Производитель двигателя	DAEWOO	DAEWOO
Модель двигателя	series 140	series 220
Мощность двигателя, л.с.	4,0	7,0
Объем двигателя, см ³	138	225
Объем картера, л	0,35	0,45
Тип топлива	бензин АИ-92	бензин АИ-92
Емкость топливного бака, л	10	13
Время работы 50% нагрузки, ч	10	14
Класс безопасности	защита от низкого уров. масла, защита от перегруз.	защита от низкого уров. масла, защита от перегруз.
Коэффициент мощности	1	1
Розетки	2 x 220В/16А	2 X 220В/16А
Уровень шума на удалении 7 м, дБ	64	65
Вес нетто, кг	21	35
Вес брутто, кг	23	38
Размеры упаковки (ДхШхВ), мм	400x470x480	555X465X495

СОСТАВНЫЕ ЧАСТИ

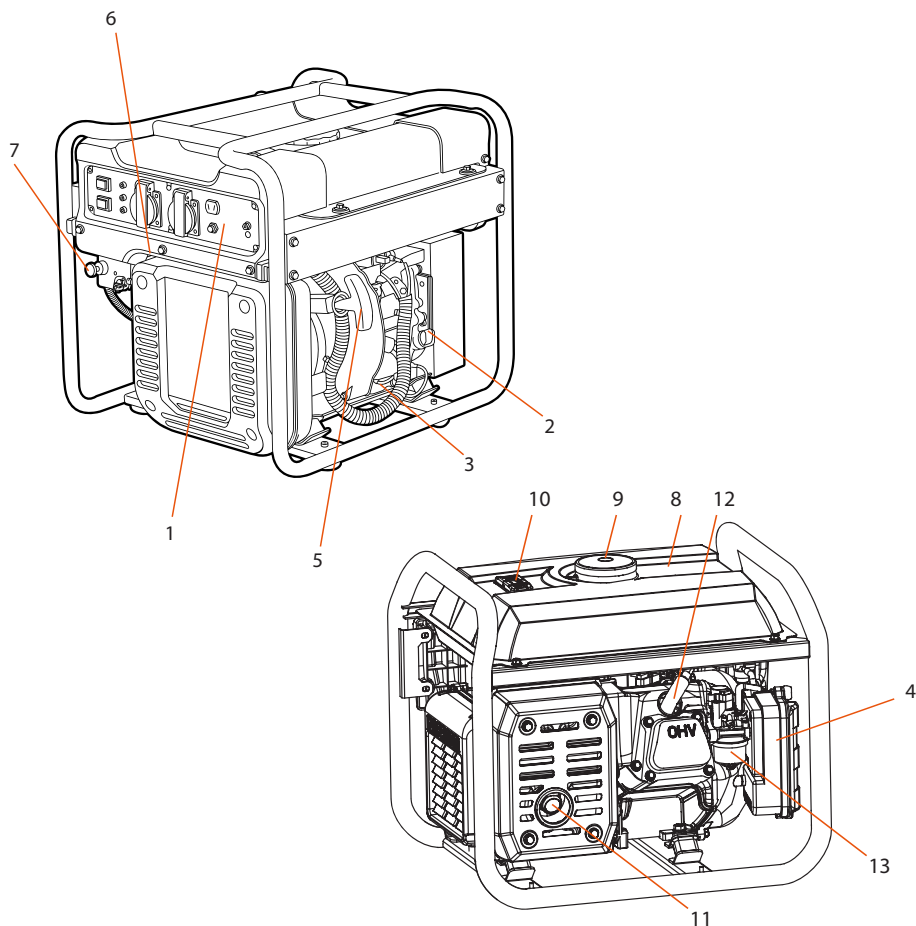

1. Контрольная панель
2. Крышка заливной горловины масла
3. Отверстие для слива масла
4. Воздушный фильтр
5. Ручной стартер
6. Топливный кран
7. Воздушная заслонка

8. Топливный бак
9. Крышка топливного бака
10. Индикатор уровня топлива
11. Глушитель
12. Свеча зажигания
13. Карбюратор

ИНФОРМАЦИЯ ПО БЕЗОПАСНОСТИ

ВНИМАНИЕ

Выхлопы содержат вредный угарный газ. Никогда не эксплуатируйте электростанцию в закрытом помещении. Перед включением убедитесь, что обеспечена хорошая вентиляция. При установке в хорошо проветриваемых зонах обращайте внимание на обеспечение безопасности.

- При работе электростанции глушитель становится очень горячим и остывает некоторое время после ее выключения. Будьте внимательны и не дотрагивайтесь до глушителя, пока он горячий. Дайте двигателю остыть до того, как поставить его на хранение в помещении.
 - Выхлопная система двигателя будет нагреваться при работе и останется горячей некоторое время после выключения двигателя.
 - Для предотвращения ожогов обращайте внимание на предупредительные наклейки на электростанции.
 - Топливо является воспламеняемым и взрывчатым веществом. Осуществляйте заправку электростанции топливом только в хорошо проветриваемых зонах при выключенном и остывшем двигателе. Поблизости не должно быть курящих, источника искр и дыма. Всегда заправляйте электростанцию в хорошо проветриваемом месте. Пролитое топливо необходимо сразу удалить.
 - Подсоединение электростанции к электросистеме должно осуществляться только квалифицированным электриком и должно соответствовать всем электротехническим правилам и нормам. Неправильное подсоединение к системе может стать причиной выхода из строя электрогенератора, неисправности электросети и подключенных к ней электроприборов, а также привести к поражению электричеством людей.
 - Всегда проводите предэксплуатационный осмотр электростанции до запуска двигателя. Вы можете предотвратить аварию или повреждение оборудования.
 - Во время работы электростанция должна стоять на горизонтальной поверхности.
 - Внимательно изучите и запомните параграфы инструкции, касающиеся остановки электростанции, и органов управления. Не допускайте к работе с электростанцией лиц, не ознакомившихся с инструкцией.
 - Не допускайте к работающей электростанции детей и домашних животных.
 - Электростанция является источником электротока и при неправильной эксплуатации может стать причиной поражения электрическим током. Не осуществляйте эксплуатацию электростанции мокрыми руками и при большой влажности.
 - Не эксплуатируйте электростанцию в дождь или снег и не допускайте попадания на нее влаги.
 - Лицам, работающим с электростанцией, необходимо знать его устройство, функции его элементов и уметь их использовать.
 - Работающие с электростанцией несут ответственность за безопасность его эксплуатации.
 - Работающие с электростанцией несут ответственность за то, чтобы к нему не допускались лица, не имеющие соответствующей квалификации.
 - Работающие с электростанцией обязаны использовать защитное снаряжение.
- На корпусе электростанции должны присутствовать и быть легко читаемыми все обозначения.
- Любые изменения конструкции электростанции запрещаются. Запрещается изменять частоту вращения двигателя, установленную заводом-производителем.
 - Перед каждым запуском и после него следует проверять безопасность и исправность прибора.

ВНИМАНИЕ

При работе размещайте электростанцию на расстоянии не менее 5 м от зданий/стен или другого оборудования.

- Электростанцию можно использовать только вне закрытых помещений.
- Вблизи электростанции необходимо остерегаться открытого огня и искр. Курение вблизи электростанции строго запрещается.
- Электростанцию необходимо защищать от попадания в нее грязи и инородных предметов.
- Электростанцию разрешается транспортировать только в охлаждённом состоянии.
- Электростанцию разрешается перевозить, только если она надёжно зафиксирована и не может опрокинуться.
- Перед каждым запуском необходимо проверить электробезопасность.
- Запрещается использовать средства для облегчения запуска.
- Подключать потребители электроэнергии можно только после запуска и прогрева двигателя.
- Необходимо использовать только качественные и исправные соединительные провода.
- Общая мощность подключаемых потребителей, по активной нагрузке, не должна превышать номинальной расчетной мощности электростанции. Общая мощность подключаемых потребителей, по индуктивной нагрузке, не

должна превышать 0,5 от номинальной мощности электростанции.

- Запрещается использовать электростанцию без глушителя, воздушного фильтра или при открытой крышке воздушного фильтра.
- Запрещается производить заправку электростанции во время работы. Запрещается производить заправку не остывшей электростанции. Используйте при заправке воронку.
- Запрещается производить чистку электростанции во время работы. Запрещается производить чистку ещё не остывшей электростанции.
- Запрещается обслуживать электростанцию во время работы. Запрещается обслуживать не остывшую электростанцию.
- Обслуживающему персоналу разрешается производить только те работы по обслуживанию электростанции, которые описаны в данном руководстве. Любые другие работы разрешается проводить только специалистам сервисной службы.
- Соблюдайте интервалы технического обслуживания, указанные в руководстве.
- Консервируйте электростанцию, если ей не пользуются более 30 дней.
- Храните электростанцию в сухом и закрытом помещении.

ВНИМАНИЕ

Данный прибор не предназначен для использования детьми, а также лицами, имеющими физические, нервные или психические отклонения или недостаток опыта и знаний, за исключением случаев, когда за такими лицами осуществляется надзор или проводится их инструктирование относительно использования данного прибора лицом, отвечающим за их безопасность. Необходимо осуществлять надзор за детьми с целью недопущения их игр с прибором.

ПОДГОТОВКА К РАБОТЕ



Рис. 1



Рис. 2

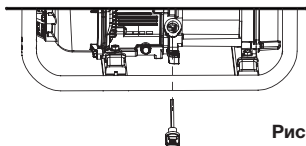

Рис. 3



Рис. 4

ПРОВЕРКА УРОВНЯ МАСЛА (рис. 1)

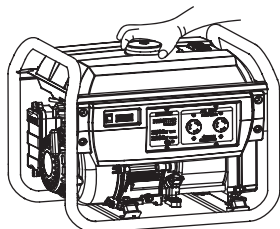
1. Убедитесь, что генератор выключен.
2. Поставьте его на ровную поверхность.
3. Открутите крышку заливной горловины.
4. Если масла меньше нижнего края горловины, долейте до необходимого уровня. (рис. 2)
5. При необходимости замените масло
6. Необходимый объем масла и рекомендуемая марка указаны в таблице технических характеристик и в разделе «Сервисное обслуживание».

ВНИМАНИЕ

Генератор поставляется без масла. Перед первым запуском обязательно налейте масло!

Возможен небольшой остаток масла в картере нового генератора, которое заливалось на заводе-изготовителе для тестирования и проверки работоспособности устройства. Перед первым запуском генератора необходимо полностью слить это масло и залить новое в соответствии с данной инструкцией по эксплуатации.

Запуск генератора с остатком заводского масла, а так же с недостаточным уровнем масла в картере может привести к его поломке и отказу в гарантийном ремонте.

ПРОВЕРКА УРОВНЯ ТОПЛИВА

1. Открутите крышку топливного бака (рис. 3)
2. Убедитесь в наличии топлива, если топлива мало, долейте до необходимого уровня (рис. 4).
3. Убедитесь в целостности сетчатого фильтра горловины бака.
4. Рекомендуемое топливо и емкость бака смотрите в таблице технических характеристик и в разделе «Сервисное обслуживание».

ВНИМАНИЕ

При первом запуске или после длительного простоя заполните бак генератора на $\frac{3}{4}$ или до уровня указанного на рис.

ЭКСПЛУАТАЦИЯ ГЕНЕРАТОРА

ВНИМАНИЕ

Генератор не запустится при недостаточном уровне масла или топлива, частые попытки запустить его при этом могут нанести вред двигателю.

ЗАПУСК ДВИГАТЕЛЯ



Рис. 5



Рис. 6

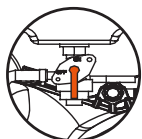

Рис. 7

1. Отключите от генератора все электроприборы
2. Переведите топливный кран в положение **ОТКР** (рис. 5)
3. Переведите рычаг воздушной заслонки в положение **ЗАКР** (рис. 6)
4. Переведите выключатель зажигания в положение **ВКЛ** (рис. 7)
5. Плавно дерните за ручку стартера для запуска двигателя (рис. 8)
6. Переведите воздушную заслонку в положение **ОТКР** (рис. 9)
7. Прогрейте генератор в течение нескольких минут и подключайте источники потребления к розеткам.

КОНТРОЛЬНАЯ ПАНЕЛЬ (рис. 10)

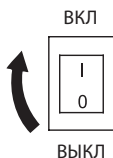

Рис. 8



Рис. 9

1. Выключатель двигателя
2. Индикатор низкого уровня масла горит желтым цветом. Индикатор не горит при выключенном двигателе и во время стабильной работы генератора при достаточном уровне масла.
 - a. Если во время выключения в генераторе недостаточно масла, вы не сможете его заново запустить. Желтый индикатор масла загорится во время попытки запуска.
 - b. Если уровень масла упадет до критического во время работы, генератор автоматически остановится в течение 10 секунд. Индикатор моментально мерцает желтым.
3. Индикатор перегрузки двигателя горит красным цветом. Индикатор не горит при нормальном электроснабжении.
 - a. Единичное мерцание означает включение защиты от низкого напряжения, вызванное несоответствием скорости вращения двигателя потребляемой нагрузке.

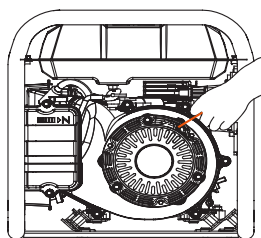
GDA 2600i

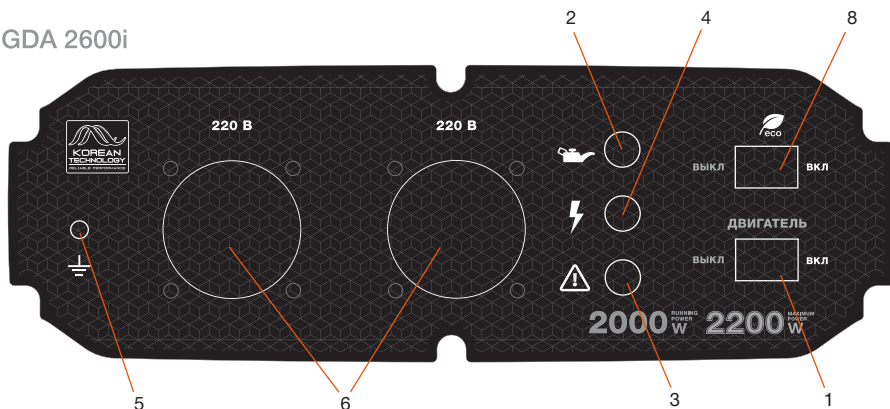

GDA 5600i



Рис. 10

- b.** Двойное мерцание означает перегрев двигателя, вызванный слишком высокой температурой.
- c.** Тройное мерцание означает включение защиты от перегрузки, вызванную чрез-

- мерной электрической нагрузкой.
- d.** Мерцание четыре раза означает проблемы в электроцепи, чаще всего вызванные коротким замыканием.

Во всех перечисленных случаях, когда загорается красный индикатор, электроснабжение автоматически прекращается. Пользователь должен заглушить генератор и устранить проблему, до тех пор выработка энергии будет невозможна.

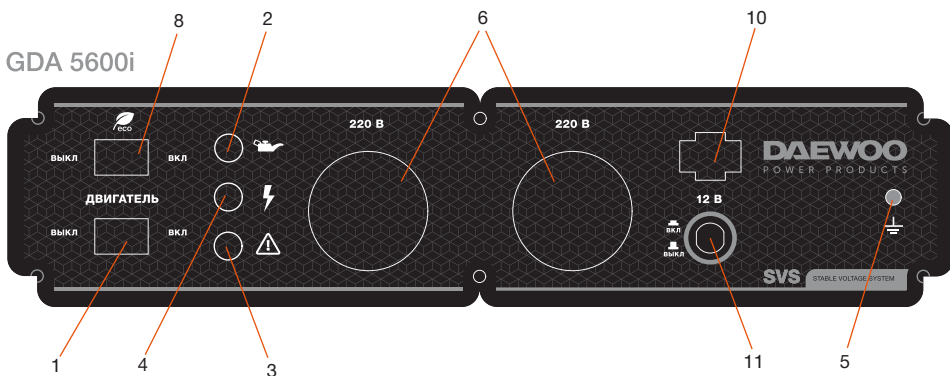
4. Индикатор рабочего состояния горит зеленым цветом. Индикатор горит при нормальной работе генератора.
5. Терминал заземления.
6. 2 розетки 220В/16А для подключения потребителей тока.
7. Розетка 220В/32А для подключения потребителей тока
8. Выключатель режима «ЭКО»
Режим «ЭКО» рекомендуется использовать для того, что бы уменьшить расход топлива и уровень шума во время работы генератора. В этом режиме происходит изменение числа оборотов двигателя в соответствии с подключенной нагрузкой.
Запрещается использовать этот режим при подключении потребителей имеющих высокий пусковой ток.
9. Аварийный выключатель генератора.
10. Гнездо подключения 12В
11. Предохранитель 12В
12. Предохранитель розетки 16А

АВАРИЙНЫЙ ВЫКЛЮЧАТЕЛЬ ГЕНЕРАТОРА.

Генераторы Daewoo оборудованы аварийным выключателем (8). Во время работы генератора с подключенной нагрузкой, аварийный выключатель должен находиться в положении **ВКЛ**. В случае срабатывания защиты от перегрузки аварийный выключатель автоматически перейдет в положение **ВЫКЛ** и остановит работу генератора. Это значит, что электростанция перегружена или потребитель неисправен. Немедленно выключите генератор, проверьте исправность потребителей и самого генератора.

ПРЕДОХРАНИТЕЛИ 12В И РОЗЕТКИ 16А.

Генераторы **Daewoo** оборудованы аварийными предохранителями розеток (11 и 12). Во время работы генератора с подключенной нагрузкой к этой розетки, предохранитель должен находиться в положении ВКЛ. В случае срабатывания защиты от короткого замыкания предохранитель автоматически перейдет в положение ВЫКЛ и остановит нагрузку на эту розетку. Это значит, что электростанция перегружена или потребитель, подключенный к этой розетке неисправен. При этом, потребители, подключенные к другим розеткам будут продолжать работу и генератор не выключится. Немедленно отключите потребителя от розетки и проверьте его исправность.

ОСТАНОВКА ДВИГАТЕЛЯ

ВНИМАНИЕ

В экстренных случаях быстрее способ выключения генератора: перевести выключатель двигателя в положение ВЫКЛ. Использовать только в экстренных случаях, такой способ выключения может повредить генератор. Во всех остальных случаях выключать генератор следует по инструкции.

1. Выключите все подключенное оборудование. Дайте поработать генератору без нагрузки 1-2 мин.
2. Переведите выключатель зажигания в положение «**ВЫКЛ**».
3. Переведите топливный кран в положение «**ВЫКЛ**».

СЕРВИСНОЕ ОБСЛУЖИВАНИЕ

РЕКОМЕНДУЕМЫЙ ГРАФИК ТЕХНИЧЕСКОГО ОБСЛУЖИВАНИЯ

Регулярное техническое обслуживание – залог долгой и бесперебойной работы генератора.

		При каждом запуске	Первый месяц или 20 часов	Каждые 3 месяца или 50 часов	Каждые 6 месяцев или 100 часов	Каждый год или 300 часов
Моторное масло	проверка уровня	x				
	замена		x	x		
Воздушный фильтр	проверка/очистка	x		очистка		
	замена					x
Топливный фильтр	проверка/очистка	x		x		
	замена					x
Свеча зажигания	проверка/очистка			x		
	замена					x
Топливный бак	проверка уровня	x				
	промывка					x
Топливная магистраль	проверка	x				
	замена					x
Обороты двигателя	проверка/регулировка	проверка				x
Клапаны	проверка/регулировка					x
Карбюратор	проверка/регулировка/промывка	проверка				x
Магнето	проверка/регулировка					x
Зажигание	проверка/регулировка					x

ЗАМЕНА МОТОРНОГО МАСЛА

1. Убедитесь, что генератор выключен.
2. Открутите крышку заливной горловины (рис. 11).

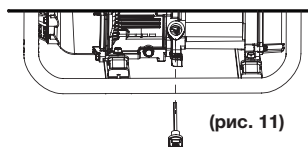

3. Поместите масляный поддон под двигателем. Наклоните генератор для полного слива масла.
4. Поместите генератор на ровную поверхность.
5. Налейте новое масло до нижнего края заливной горловины.
6. Закрутите крышку заливной горловины.
7. Необходимый объем масла и рекомендуемая марка указаны в таблице технических характеристик.

ВНИМАНИЕ

Убедитесь, что в картер не попали посторонние предметы. Не наклоняйте генератор во время залива масла, это может привести к избытку масла и испортить двигатель. Очищайте масляный фильтр каждые 100 часов.

ВНИМАНИЕ

Используйте только моторное масло для 4-х тактных двигателей

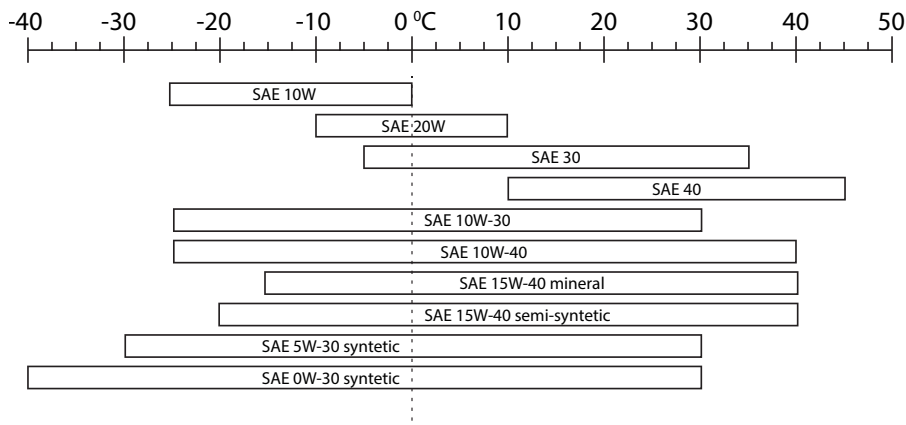
РЕКОМЕНДУЕМЫЕ МАСЛА, В ЗАВИСИМОСТИ ОТ ТЕМПЕРАТУРЫ ОКРУЖАЮЩЕЙ СРЕДЫ:

ВОЗДУШНЫЙ ФИЛЬТР

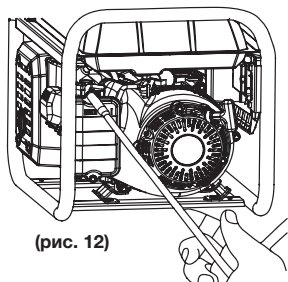

(рис. 12)

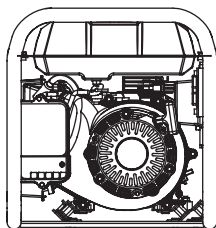

(рис. 13)

ВНИМАНИЕ

Очень важно поддерживать воздушный фильтр в надлежащем состоянии. Грязь, попавшая в двигатель через неправильно установленный или отсутствующий воздушный фильтр, может повредить двигатель или засорить карбюратор.

1. Откройте крышку фильтра (рис.12).
2. Достаньте воздушный фильтр (рис.13).
3. Промойте фильтр в теплой мыльной воде и высушите.
4. Налейте на фильтр небольшое количество моторного масла и отожмите, чтобы удалить излишки. Фильтр должен быть полностью промаслен, но масло не должно стекать.
5. Установите фильтр обратно в корпус.
6. Закройте крышку фильтра.

ВНИМАНИЕ

Не запускайте двигатель без воздушного фильтра, это вызовет преждевременный износ поршневых колец и цилиндра.

ОЧИСТКА И ПРОВЕРКА СВЕЧИ ЗАЖИГАНИЯ

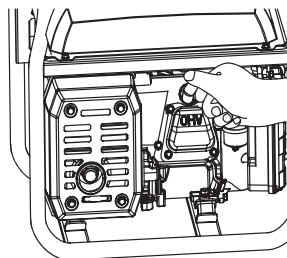

(рис. 14)

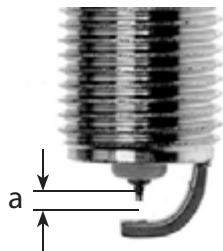

(рис. 15)

1. Снимите свечной колпачок, открутите свечу. (рис. 14).
2. Проверьте изменение цвета электрода и удалите нагар.
3. Проверьте тип свечи и зазор. Нормальный цвет электрода – коричневый. Стандартный тип свечи: CR5HSB (NGK). Зазор: 0.6-0.8 мм. (рис. 15).
4. Устанавливая новую свечу зажигания, затяните свечу на 1/2 оборота. Повторно используемую свечу зажигания затяните на 1/8-1/4 оборота. Установите колпачок.

ВНИМАНИЕ

Свеча зажигания должна быть надежно затянута. Ненадлежащим образом затянутая свеча зажигания может стать очень горячей и повредить двигатель. Никогда не используйте свечи зажигания, которые имеют неподходящий температурный диапазон.

СЕТЧАТЫЙ ТОПЛИВНЫЙ ФИЛЬТР**ВНИМАНИЕ**

Убедитесь, что крышка бака надежно затянута.

1. Откройте крышку топливного бака, достаньте фильтр (рис. 16).
2. Промойте фильтр в мыльной воде, если он поврежден – замените.
3. Высушите фильтр и установите на место.

ТОПЛИВНЫЙ КРАН

1. Закройте подачу топлива, переведя кран в позицию **ВЫКЛ**
2. Скрутите гайку в нижней части крана (рис. 17)
3. Очистите растворителем и вытрите насухо.
4. Проверьте прокладку, при необходимости замените на новую.
5. Установите кран на место, закрутите гайку.

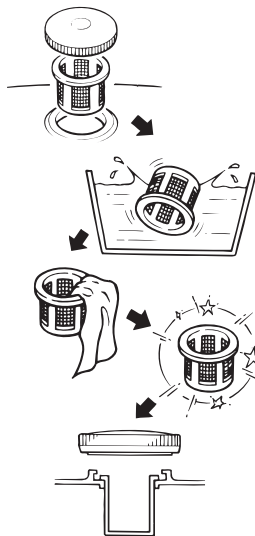

(рис. 16)

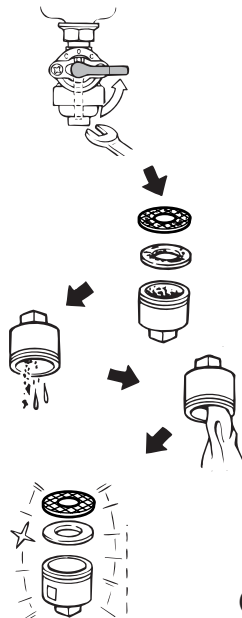

(рис. 17)

ХРАНЕНИЕ И ТРАНСПОРТИРОВКА

Длительное хранение генератора требует некоторых профилактических процедур для защиты от износа.

ВНИМАНИЕ

Не использование генератора более 6 мес. с топливом внутри может повредить двигатель и затруднить запуск.

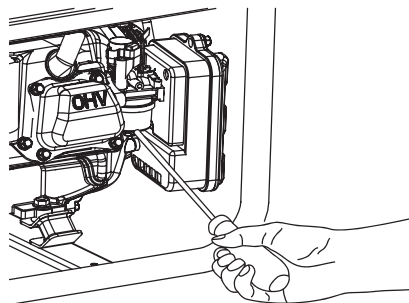

(рис. 18)

- Полностью слейте (выработайте) топливо из топливного бака.
- Слейте топливо из карбюратора, ослабив сливной винт (рис. 18), или дождитесь, пока генератор не заглохнет, выработав все топливо.
- Полностью слейте моторное масло перед длительным хранением.
- Проверьте натяжение шайб и болтов перед запуском после длительного хранения.
- Протирайте генератор тканью пропитанной маслом. Не чистите генератор водой!
- Обрабатывайте антикоррозийным спреем металлические части, при необходимости.
- Храните генератор в сухом, хорошо проветриваемом месте.
- Генератор должен храниться в вертикальном положении.

Перед транспортировкой необходимо слить горючие жидкости. Разрешается транспортировка только в охлажденном состоянии. Генератор разрешается перевозить, только если он надежно закреплен и не может опрокинуться.

ПОИСК НЕИСПРАВНОСТЕЙ

Неисправность	Возможная причина	Устранение неисправности
Двигатель не запускается	Переключатель двигателя установлен в позицию «ВЫКЛ»	Установите переключатель двигателя в позицию «ВКЛ»
	Топливный кран установлен на «ЗАКР»	Поверните топливный клапан в положение «ОТКР»
	Открыт рычаг воздушной заслонки	Закройте рычаг
	Нет топлива в двигателе	Залейте топливо
	В двигателе находится грязное или старое топливо	Замените топливо в двигателе
	Свеча зажигания закопталась или имеет повреждения; неправильное расстояние между электродами	Очистите свечу зажигания или замените; установите расстояние между электродами
Затрудненный пуск или мощность двигателя снижается	Топливный бак загрязнен	Очистите топливный бак
	Воздушный фильтр загрязнен	Очистите воздушный фильтр
	Вода в топливном баке и карбюраторе; карбюратор закупорен	Опустошите топливный бак; очистите топливопровод и карбюратор
	Неправильное расстояние между электродами свечи зажигания	Установите расстояние между электродами
Двигатель перегревается	Воздушный фильтр загрязнен	Очистите воздушный фильтр
	Ребра охлаждения загрязнены	Очистите ребра охлаждения
Двигатель запускается, но на выходе нет напряжения	Сработал автоматический выключатель	Установите автоматический выключатель в положение «ВКЛ»
	Плохие кабели подключения	При использовании удлинителя замените его
	Неисправность подключенного электрического устройства	Попробуйте подключить другое устройство
Генератор работает, но не поддерживает подключенные электрические устройства	Перегрузка генератора	Попробуйте подключить меньшее количество устройств
	Короткое замыкание на одном из подключенных устройств	Попробуйте отключить неисправное устройство
	Воздушный фильтр загрязнен	Очистите воздушный фильтр
	Недостаточные обороты двигателя	Обратитесь в авторизованный сервисный центр

СПИСОК ЭНЕРГОПОТРЕБИТЕЛЕЙ

Рекомендуемые устройства для индивидуального и оновременного подключения к генератору*:

- Электроинструмент
- Радиоприемник
- Телефон
- Ноутбук
- Зарядное устройство
- Лампы накаливания (4x60 ВТ)
- Телевизор
- Микроволновая печь
- Вентилятор
- Кофемашина
- Переносная электрическая плита
- Электрический чайник
- Фен для сушки волос
- Обогреватель
- Утюг
- Насосное оборудование
- Холодильник
- Сушильный шкаф

* Классификация основана на средних показателях потребляемой мощности указанной техники. Отдельные образцы техники требуют специальных условий подключения и индивидуального подбора генератора. Внимательно читайте инструкцию по эксплуатации подключаемых источников потребления тока. Не перегружайте генератор. Не подключайте к генератору технику через разветвители тока.

Потребитель	Мощность (Вт)
Фен для волос	450-1200
Утюг	500-1100
Электроплита	800-1800
Тостер	600-1500
Кофеварка	800-1500
Обогреватель	1000-2000
Гриль	1200-2300
Пылесос	400-1000
Радиоприемник	50-250
Телевизор	100-400
Холодильник	100-150
Духовой шкаф	1000-2000
Морозильная камера	100-400
Дрель	400-800
Перфоратор	600-1400
Точильный станок	300-1100
Дисковая пила	750-1600
Электрорубанок	400-1000
Электролобзик	250-700
УШМ	650-2200
Компрессор	750-3000
Водяной насос	750-3900
Распиловочный станок	1800-4000
Установка высокого давления	2000-4000
Электрокосилка	750-3000
Кондиционер	1000-5000
Электродвигатели	550-5000
Вентиляторы	750-1700

ГАРАНТИЙНОЕ ОБСЛУЖИВАНИЕ

Устройства **DAEWOO** проходят обязательную сертификацию в соответствии с Техническим Регламентом о безопасности машин и оборудования. Использование, техобслуживание и хранение устройств **DAEWOO** должны осуществляться точно, как описано в этой инструкции по эксплуатации.

Срок службы изделия составляет 5 лет.

По истечении этого срока, производитель не несёт ответственность за безопасную работу изделия, а так же за причинение ущерба здоровью или имущества.

Гарантийный срок ремонта: 1 год основной гарантии + 2 года дополнительной гарантии, предоставляемой при соблюдении условий регистрации и своевременном прохождении технического обслуживания. Полные условия дополнительной гарантии описаны в Гарантийном талоне. Производитель не несет ответственность за все повреждения и ущерб, вызванные несоблюдением указаний по технике безопасности, указаний по техническому обслуживанию.

Это, в первую очередь, распространяется на:

- использование изделия не по назначению,
- использование недопущенных производителем смазочных материалов, бензина и моторного масла,
- технические изменения изделия,
- косвенные убытки в результате последующего использования изделия с неисправными деталями.

Все работы, приведенные в разделе «Техническое обслуживание» должны производиться регулярно. Если пользователь не может выполнять эти работы по техобслуживанию сам, то следует обратиться в авторизованный сервисный центр для оформления заказа на выполнение требуемых работ.

Список адресов Вы сможете найти на официальном интернет-сайте: www.daewoo-power.ru

УТИЛИЗАЦИЯ УСТРОЙСТВА

Устройство, инструкцию по эксплуатации, и все комплектующие детали следует хранить на протяжении всего срока эксплуатации. Должен быть обеспечен свободный доступ ко всем деталям и всей необходимой информации для всех пользователей устройства.

Данное устройство и комплектующие узлы изготовлены из безопасных для окружающей среды и здоровья человека материалов и веществ. Тем не менее, для предотвращения негативного воздействия на окружающую среду, по окончании использования устройства, либо по истечению срока его службы, или его непригодности к дальнейшей эксплуатации, устройство подлежит сдаче в приемные пункты по переработке металлолома и пластмасс.

Утилизация устройства и комплектующих узлов заключается в его полной разборке и последующей сортировке по видам материалов и веществ, для последующей переплавки или использования для вторичной переработки.

По истечению срока службы, устройство должно быть утилизировано в соответствии с нормами, правилами и способами, действующими в месте утилизации бытовых приборов.

Утилизация устройства должна быть произведена без нанесения экологического ущерба окружающей среде, в соответствии с нормами и правилами, действующими на территории Таможенного союза.

Технические жидкости (топливо, масло) необходимо утилизировать отдельно, в соответствии с нормами утилизации отработанных нефтепродуктов, действующими в месте утилизации.

Не выливайте отработанное масло в канализацию или на землю. Отработанное масло должно сливаться в специальные емкости и отправляться в пункты сбора и переработки отработанных масел.



DAEWOO
POWER PRODUCTS

Manufactured under license of Daewoo International Corporation, Korea
WWW.DAEWOO-POWER.RU

Бер. 1