

DAEWOO
POWER PRODUCTS

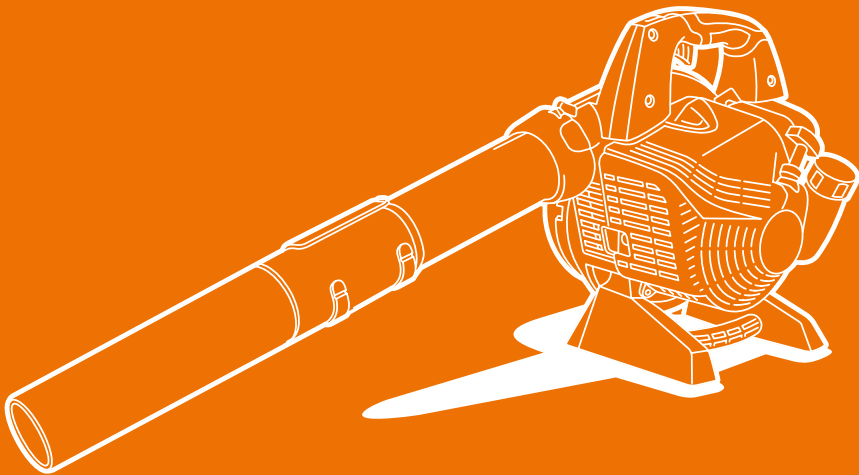

**ВОЗДУХОДУВКА-ПЫЛЕСОС
БЕНЗИНОВАЯ**

DABL 300

СОДЕРЖАНИЕ

Предисловие	2
Описание изделия	2
Технические характеристики	2
Комплектация	3
Общий вид и составные части	3
Информация по безопасности	4
Описание символов	7
Сборка изделия	8
Эксплуатация изделия	13
Техническое обслуживание	18
Работы по техобслуживанию	21
Хранение и транспортировка	22
Гарантийное обслуживание	22
Устранение неисправностей	23
Утилизация устройства	24

Производитель оставляет за собой право на внесение изменений в конструкцию, дизайн и комплектацию изделий.
Изображения в инструкции могут отличаться от реальных узлов и надписей на изделии.

**Адреса сервисных центров по обслуживанию
силовой техники DAEWOO Вы можете найти на сайте
WWW.DAEWOO-POWER.RU**



EAC - Соответствует всем требуемым Техническим регламентам Таможенного союза ЕврАзЭС.

ПРЕДИСЛОВИЕ

Благодарим Вас за приобретение воздуходувки-пылесоса DAEWOO

В данном руководстве содержится описание техники безопасности и процедур по обслуживанию и использованию устройства, а также самая свежая информация, доступная к моменту печати. Хотим предупредить, что некоторые изменения, внесенные производителем, могут быть не отражены в данном руководстве. А также изображения и рисунки могут отличаться от реального изделия. При возникновении проблем используйте контактную информацию, расположенную в конце руководства. Перед началом работы с устройством необходимо внимательно прочитать все руководство. Это поможет избежать возможных травм и повреждения оборудования.

ОПИСАНИЕ ИЗДЕЛИЯ

Данное устройство предназначено для использования только на открытом воздухе в хорошо проветриваемых местах. Используется для сдувания мелкого мусора, в том числе листьев, травы и тому подобных предметов. Так же можно использовать для всасывания и мульчирования легкого мусора и его сбора в мешок. Изделие не предназначено для всасывания воды и других жидкостей. Рекомендуется для бытового использования в условиях умеренного климата с диапазоном рабочих температур от - 10 до + 40 °С и относительной влажности не более 80%.

ТЕХНИЧЕСКИЕ ХАРАКТЕРИСТИКИ

	DABL 300
Мощность двигателя, л.с.	1,3
Объем двигателя, см ³	29,5
Тип двигателя	2-х тактный
Модель двигателя	2-stroke 030
Объем топливного бака, л	0,5
Скорость вращения, об/мин	7000
Максимальная скорость воздуха, м/с	70-90
Максимальный расход воздуха, м ³ /ч	850 (14200 л/мин)
Объем мешка, л	45
Измельчение	15:1
Вес, кг	5,6

КОМПЛЕКТАЦИЯ

В комплект поставки входит:

Воздуходувка-пылесос	1 шт.
Труба всасывания	3 части
Труба выдувания	3 части
Желоб подачи воздуха в мешок	1 шт.
Мешок для сбора	1 шт.
Наплечный ремень	1 шт.
Набор ключей	1 комплект
Руководство пользователя	1 шт.
Гарантийный талон	1 шт.

ОБЩИЙ ВИД И СОСТАВНЫЕ ЧАСТИ

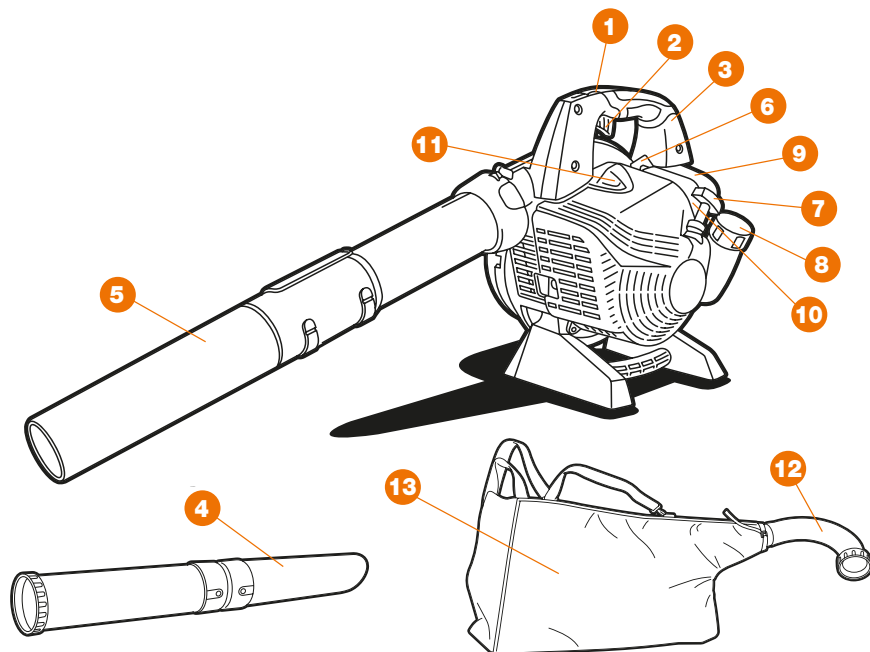

1. Кнопка включения зажигания
2. Курок газа
3. Рукоятка
4. Труба всасывания
5. Труба выдувания
6. Переключатель воздушной заслонки
7. Рукоятка стартера

8. Крышка топливного бака
9. Крышка воздушной заслонки
10. Кнопка праймера
11. Свеча зажигания
12. Желоб подачи в мешок
13. Мешок для сбора

ИНФОРМАЦИЯ ПО БЕЗОПАСНОСТИ

- Прочитайте и всегда следуйте инструкции по технике безопасности, прилагаемой к устройству. Несоблюдение инструкции может привести к отравлению угарным газом, пожару и другим опасным ситуациям.
- Лицам, не прошедшим инструктаж по эксплуатации воздуходувки или не изучившим инструкцию по эксплуатации, запрещается пользоваться данным оборудованием!
- Данный аппарат не может эксплуатироваться детьми или иными лицами, чье физическое или психическое состояние требует посторонней помощи и не позволяет им самостоятельно пользоваться данным оборудованием без риска для здоровья.
- Дети могут находиться рядом только под контролем взрослых, которые должны им категорически запретить играть с аппаратом.
- Перед запуском устройства тщательно проверьте его и убедитесь в отсутствии дефектов. В случае обнаружения внешних дефектов не включайте устройство и обратитесь к специалистам.
- Запрещено употреблять алкоголь или наркотические лекарства во время работы с устройством.

При использовании воздуходувки необходимо соблюдать следующие меры предосторожности:

- В некоторых регионах могут существовать ограничения на использование некоторых операций с данным устройством. Обращайтесь за информацией в местные органы власти.
- Не позволяйте пользоваться устройством детям или не обученным лицам.
- Перед каждым использованием убедитесь, что все элементы управления и предохранительные устройства функционируют правильно. Не используйте инструмент, если невозможно остановить двигатель выключателем.
- Никогда не запускайте и не используйте работающий двигатель в закрытом или плохо вентилируемом месте; вдыхание выхлопных газов может привести к летальному исходу.
- Перед каждым использованием проверяйте рабочую зону. Уберите такие объекты, как камни, осколки стекла, гвозди, провода или шнуры, которые могут далеко отлететь под воздействием быстрого потока воздуха.
- Используйте надежные приспособления для защиты глаз и органов слуха при работе с устройством. Данное устройство сильно шумит, и длительное воздействие шума может привести к повреждению слуха, если не принимать меры предосторожности по ограничению времени воздействия шума, снижению уровня шума и защите органов слуха.
- Надевайте длинные плотные брюки, ботинки и перчатки. Не надевайте свободную одежду, шорты, украшения любого вида, не работайте босиком.
- Чтобы избежать наматывания волос на вращающиеся детали, закрепите длинные волосы таким образом, чтобы они не свисали ниже плеч. Помните об опасности, которую представляют собой отбрасываемые устройством или вылетающие из-под него предметы. Не подпускайте посторонних (особенно детей и домашних животных) ближе, чем на 15 метров к месту проведения работ.

- Работайте с инструментом только в отведенные для этого часы - не работайте рано утром или поздно вечером, когда можно причинить беспокойство окружающим. При выборе времени для работы руководствуйтесь местными предписаниями. Используйте грабли и метлы, чтобы убрать остатки, прежде чем сдувать/пылесосить.
- Запрещается работать во взрывоопасной среде. Не работайте с данным устройством в случае усталости, болезненного состояния или под воздействием алкоголя, наркотиков или медикаментов.
- Не работайте при недостаточном освещении. Оператор должен четко видеть рабочую зону в целях выявления потенциальных опасностей. Использование средств защиты органов слуха снижает способность услышать предупреждения (крики или сигналы). Работающий должен уделять повышенное внимание к происходящему в зоне работы.
- Используйте разумную подачу газа (мощность) для выполнения задачи, это снизит возможный вред от шума и вибрации. Эксплуатация аналогичных устройств вблизи рабочей зоны повышает риск повреждения слуха и опасность появления посторонних лиц в вашей рабочей зоне.
- Удерживайте устойчивую опору и баланс. Не перенапрягайтесь. Чрезмерные усилия могут привести к потере равновесия или прикосновению к горячей поверхности.
- Не допускайте попадания частей тела в движущиеся детали.
- Крыльчатка могут стать причиной тяжелой травмы. Остановите двигатель и убедитесь, что вращающиеся лопасти остановились, прежде чем открывать дверцу пылесоса, устанавливать/менять трубки, открывать или снимать мешок для мусора.
- Не прикасайтесь к поверхностям в области глушителя и двигателя инструмента, так как эти детали нагреваются во время работы.
- Проверьте инструмент перед использованием. Осматривайте устройство каждый раз перед использованием на предмет ослабления крепежных деталей, утечки топлива и т.д.
- Проверьте правильность установки и надежность крепления всех защитных устройств и ручек. Перед использованием замените поврежденные детали.
- Никогда не запускайте устройство без установленной на него соответствующей оснастки. При использовании устройства в качестве воздуходувки всегда устанавливайте соответствующие трубки и закрывайте дверцу. При использовании устройства в качестве пылесоса всегда устанавливайте трубки для всасывания и мешок для мусора.
- Не пытайтесь изменять это изделие или устанавливать принадлежности, не рекомендуемые для использования с этим изделием.
- Остановите двигатель и дайте ему остыть перед заправкой, хранением и транспортировкой устройства.
- Для дозаправки и смешивания топлива выбирайте хорошо проветриваемое место вдали от источников воспламенения (искры, пламя и т. д.) и горючих материалов.
- Не курите при приготовлении топливной смеси или заправке топливного бака.

- Готовьте топливную смесь и храните ее в предназначенной для этого канистре. Обеспечьте наличие огнетушителя, подходящего для тушения загоревшегося топлива.
- Не забудьте надежно установить крышку топливного бака перед запуском двигателя.
- Вытирайте разлившееся горючее. Перед запуском двигателя переместитесь на 9 метров от места заправки.
- Для снижения риска получения травмы, связанной с касанием вращающихся частей, всегда выключайте двигатель, снимите провод свечи зажигания и убедитесь, что все движущиеся части остановились перед выполнением следующих операций: очистка или устранение засора, оставление изделия без присмотра, установка и снятие насадок, проверка, техобслуживание и ремонт устройства.

ВНИМАНИЕ!

Слишком продолжительное использование инструмента может привести к травме. При использовании инструмента в течение длительного времени делайте регулярные перерывы.

Воздуходувка поставляется с ремнем. Аккуратно отрегулируйте ремень, чтобы было удобно держать устройство, и наденьте его с правой стороны.

Узнайте, как работает механизм быстрого освобождения, и опробуйте его перед началом использования устройства. Его правильное использование может предотвратить серьезные травмы в случае возникновения чрезвычайной ситуации. Никогда не носите одежду поверх ремня и никаким иным образом не ограничивайте доступ к механизму быстрого освобождения.

ПРЕДОСТЕРЕЖЕНИЯ ОТНОСИТЕЛЬНО БЕЗОПАСНОГО ПОЛЬЗОВАНИЯ ВОЗДУХОДУВКОЙ

- Для снижения опасности травмирования, связанного с вдыханием пыли при повышенной запыленности, надевайте на лицо защитную маску.
- Не направляйте выходное отверстие в режиме выдувания на людей или домашних животных.
- Не допускайте попадания посторонних предметов в трубки воздуходувки.
- Не работайте с устройством вблизи открытых окон.
- Слегка смочите поверхности в условиях сильной запыленности.
- Используйте дополнительную насадку воздуходувки, чтобы поток воздуха был близко к земле.
- Не ставьте воздуходувку поверх разбросанного мусора или вблизи него. Мусор может затянуться в воздухозаборник и привести к повреждению устройства.

ПРЕДОСТЕРЕЖЕНИЯ ОТНОСИТЕЛЬНО БЕЗОПАСНОГО ПОЛЬЗОВАНИЯ ПЫЛЕСОСОМ

- Не используйте пылесос без мусоросборного мешка, летящий мусор может стать причиной серьезных травм. Убедитесь, что мусоросборный мешок полностью закрыт на молнию до начала работы.

- Перемещайте пылесос из стороны в сторону вдоль внешнего края мусора. Для предотвращения засорения не помещайте трубу пылесоса в кучу мусора.
- Держите устройство так, чтобы двигатель был выше края воздухозаборника на трубе для всасывания.
- При работе на склоне всегда направляйте всасывающую трубу под уклон.
- Во избежание серьезных травм или повреждения устройства, не пытайтесь всасывать камни, битое стекло, бутылки и другие подобные объекты.
- Избегайте ситуаций, которые могут привести к возгоранию мешка для мусора. Не работайте рядом с открытым огнем. Не очищайте всасыванием горячие кострища, ямы для барбекю, обожженные кусты и т.п., пока пепел окончательно не остынет.
- Не засасывайте брошенные окурки сигар или сигарет.

БУДЬТЕ ВСЕГДА ОСТОРОЖНЫ

Даже при использовании данного инструмента строго по назначению, невозможно полностью исключить отдельные факторы риска. При эксплуатации могут возникнуть следующие ситуации, которым пользователь должен уделять особое внимание, чтобы избежать проблем:

- Травмы, вызываемые вибрацией. Применяйте инструмент только по своему назначению, используйте надлежащие ручки и соблюдайте рабочий режим.
- Воздействие шума может привести к повреждению слуха. Носите устройства защиты слуха и ограничивайте продолжительность шумового воздействия
- Травмы от летящих объектов из трубы воздуходувки или выпускного отверстия пылесоса, если мешок не установлен или поврежден.

ОПИСАНИЕ СИМВОЛОВ



Внимание! При работе с устройством соблюдайте технику безопасности.



Посторонние лица должны находиться на безопасном расстоянии от машины.



Не прикасайтесь к движущимся деталям устройства, пока они полностью не остановятся.



Опасность отбрасываемых предметов работающей машиной.



Внимание! Внимательно прочитайте руководство пользователя перед эксплуатацией.



Используйте средства индивидуальной защиты слуха и зрения при работе.



Не просовывайте руки и ноги в отверстие во время работы инструмента.



Не касайтесь горячих поверхностей, пока они не остынут.

СБОРКА ИЗДЕЛИЯ

СБОРКА ВОЗДУХОДУВКИ

1. Сборка трубы выдувания

Перед использованием устройства в режиме воздуходувки необходимо собрать трубу.

- Труба состоит из 3-х частей (рис. 1).
- Совместите защелки на разных частях трубы, плотно прижмите трубки друг к другу, пока защелки не встанут на место и не зафиксируются (рис. 2, 3).
- Длину трубы можно отрегулировать, расположив в положении А (длинная) или в положении Б (короткая). Поворачивайте часть трубы в направлении стрелки для того чтобы зафиксировать в нужном положении (рис. 4).
- Собранная труба воздуходувки (рис. 5).



Рис. 1



Рис. 2



Рис. 3

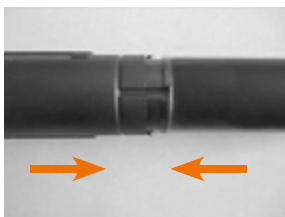

Рис. 4

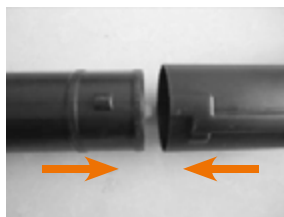

Рис. 5

2. Установка трубы выдувания.

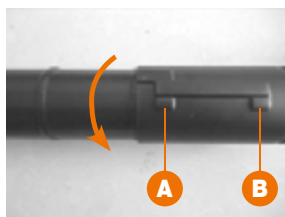
- Выровняйте трубу таким образом, что бы символ стрелки на трубе совпал с символом разблокировки на прижимной гайке и центром выходного отверстия на воздуходувке (рис. 6).
- Вставьте трубу в отверстие корпуса воздуходувки до упора (рис. 7).
- Вставьте прижимную гайку в трубу корпуса воздуходувки до упора (рис. 8).
- Поверните прижимную гайку в направлении, указанном стрелкой, пока символ блокировки замка не окажется на одной линии со стрелкой и гайка не защелкнется (рис. 9).



Рис. 6



Рис. 7



Рис. 8

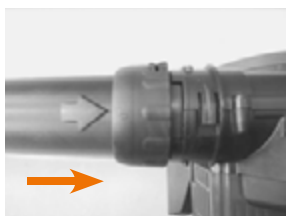

Рис. 9



Рис. 10

3. Снятие трубы выдувания

- Вставьте подходящий инструмент (напр. шлицевая отвертка) через отверстие в прижимной гайке, чтобы нажать на фиксатор (рис. 11).
- Поверните прижимную гайку в направлении стрелки до упора (рис. 11).
- Снимите трубу выдувания.



Рис. 11

СБОРКА ПЫЛЕСОСА

Перед использованием устройства в режиме пылесоса необходимо собрать трубу всасывания и установить мешок для сбора.

1. Сборка трубы всасывания.

- Труба состоит из 3-х частей (рис. 12).
- Совместите защелки на разных частях трубы, плотно прижмите трубки друг к другу, пока защелки не встанут на место и не зафиксируются (рис. 13, 14, 15, 16).
- Труба в собранном виде (рис. 17).



Рис. 12



Рис. 13



Рис. 14



Рис. 15

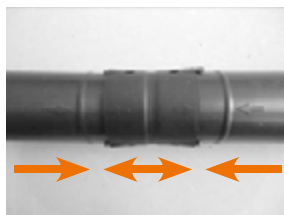

Рис. 16



Рис. 17

2. Установка трубы всасывания.

- Вставьте подходящий инструмент (например шлицевая отвертка) через отверстие на решетке, и отогните язычок, чтобы открыть крышку отверстия всасывания на устройстве (рис. 18, 19).
- Выровняйте стрелку на трубе со стрелкой на устройстве (рис. 20).
- Вставьте и закрепите трубу всасывания на корпусе воздуходувки-пылесоса (рис. 20).
- Прижмите гайку вплотную к корпусу устройства (рис. 21).
- Поверните прижимную гайку в направлении стрелки до тех пор, пока она не защелкнется в нужном положении (рис. 22).



Рис. 18



Рис. 19



Рис. 20



Рис. 21



Рис. 22

3. Установка мешка для сбора.

- Выровняйте стрелку на трубе подачи воздуха в мешок, символ разблокировки на гайке и защелку на выходном отверстии на корпусе устройства. Вставьте трубу до упора (рис. 23, 24).
- Прижмите гайку до упора и вращайте в направлении, указанном стрелкой, пока гайка не защелкнется в нужном положении (рис. 25, 26).
- Установите мешок на отверстие трубы подачи (рис. 27).
- Затяните ремешок на мешке и зафиксируйте пряжкой (рис. 28, 29).
- Убедитесь, что молния на мешке закрыта (рис. 30).
- Закрепите наплечный ремень на мешке (рис. 31).



Рис. 23



Рис. 24



Рис. 25

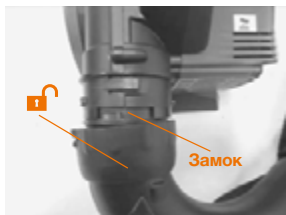

Рис. 26



Рис. 27

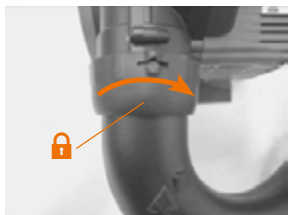

Рис. 28



Рис. 29



Рис. 30



Рис. 31

4. Снятие трубы всасывания.

- Вставьте подходящий инструмент (например шлицевая отвертка) через отверстие в прижимной гайке, чтобы нажать на фиксатор (рис. 32).
- Поверните прижимную гайку в направлении стрелки до упора (рис. 32).
- Снимите трубу всасывания.
- Закройте и зафиксируйте решетку на защелку.



Рис. 32

5. Снятие трубы подачи и мешка для сбора.

- Вставьте подходящий инструмент (напр. шлицевая отвертка) через отверстие в прижимной гайке, чтобы нажать на фиксатор (рис. 33).
- Поверните прижимную гайку в направлении стрелки до упора (рис. 33).
- Снимите трубу.



Рис. 33

6. Опустошение мешка для сбора.

Откройте молнию и вытрясите содержимое мешка (рис. 34).



Рис. 34

ВНИМАНИЕ!

Опустошайте мешок, когда он заполнен наполовину или чуть более. Работа с полным мешком снижает производительность устройства.

ЭКСПЛУАТАЦИЯ ИЗДЕЛИЯ

ПОДГОТОВКА К РАБОТЕ

- При эксплуатации устройства всегда одевайте прочную обувь на нескользящей подошве и длинные брюки. Не разрешается работать с устройством без обуви или в сандалиях.
- Используйте средства защиты органов слуха и зрения.
- Тщательно проверьте предполагаемую зону использования устройства и удалите все посторонние предметы.
- Внимательно осмотрите изделие на предмет потерянных или ослабленных болтов и/или креплений, а также убедитесь в отсутствии подтеков топлива.
- Убедитесь, что трубы для всасывания или выдувания установлены правильно и надежно зафиксированы.

- При работе в режиме пылесоса всегда используйте мешок для сбора и наплечный ремень. Установите и отрегулируйте его под свои размеры до запуска двигателя.

ЗАПРАВКА ТОПЛИВОМ

ВНИМАНИЕ!

Бензин сильно токсичен и горюч!

- Храните бензин только в предназначенных для этого емкостях.
- Храните бензин вдали от источников искр, открытого пламени, постоянного горения, а также источников тепла и других источников возгорания.
- Устройство транспортируйте только с пустым топливным баком и закрытым краном топливного бака (при его наличии).
- Если бензобак следует опустошить, то запустите двигатель вне помещения до полной выработки топлива.
- Заправку производите только на открытой местности. Не курите во время заправки.
- Топливный бак не заполняйте полностью, а наливайте топливо приблизительно на 5 мм ниже кромки наливного патрубка, чтобы имелось место для расширения топлива.
- Заливать бензин необходимо до запуска двигателя. Во время работы двигателя или при неостывшем устройстве нельзя открывать крышку бензобака или доливать бензин.
- Если Вы перелили бензин через край, то запускать двигатель можно только после очистки поверхности, залитой бензином. Не включайте зажигание до того момента, пока пары бензина не улетучились (протереть насухо).
- Крышка бензобака должна быть плотно закрыта.
- Из соображений безопасности необходимо проверять топливопровод, бензобак, пробку бензобака и подсоединения на отсутствие повреждений и неплотного прилегания. При необходимости соответствующие узлы надо заменить.
- Никогда не оставляйте устройство с бензином в бензобаке в помещении.
- Есть опасность вступления бензиновых паров в контакт с открытым огнем или искрами и возможно их воспламенение.
- Перед тем как поставить устройство в закрытое помещение, дайте возможность двигателю остыть.
- Бензиновый двигатель выделяет отработавшие газы пока двигатель работает. Никогда не используйте моторизованное устройство в закрытых или плохо проветриваемых помещениях. Существует прямая угроза жизни вследствие отравления!
- Для запуска двигателя необходимо сменить место (удаление не менее 3 метров) от места заправки топливом.

Заправка топливом для 2-х тактных двигателей

- Октановое число бензина не должно быть меньше 92 и не больше 95.
- При использовании бензина с октановым числом меньше 92 возникает опасность перегрева двигателя и, как следствие, выход двигателя из строя.
- Низкокачественный бензин и/или масло могут повредить поршневые кольца двигателя, топливную магистраль, а также топливный бак.
- Загрязненный бензин может привести к засорению карбюратора и поломке поршневой группы двигателя.

Подготовка топливной смеси для 2-х тактных двигателей.

ВНИМАНИЕ!

Уделите особое внимание к смешиванию топлива. Плохое размешивание масла в бензине может негативно отразиться на работе двигателя и его сроке службы!

Смешивайте бензин с маслом только в том соотношении, которое рекомендует производитель масел для 2-х тактных двигателей, обычно указывается на упаковке масла. Отмерьте необходимое количество бензина и масла для создания бензиновой смеси.

- Налейте часть бензина в емкость для смеси топлива.
- Вылейте затем в эту канистру отмеренное количество специального масла для 2-тактных двигателей и хорошо взболтайте.
- Вылейте оставшуюся часть бензина в эту канистру хорошо взбалтывайте полученную смесь как минимум 1 минуту.
- Рекомендуется подписать данную канистру с пометкой о ее содержании.

Для продления срока службы 2-х тактного двигателя не допускайте:

- Работу двигателя на бензине без масла (чистом бензине). В этом случае двигатель очень быстро выйдет из строя.
- Использование 4-х тактного масла для подготовки топлива. Оно может вызвать загрязнение свечи зажигания, блокировку канала выхлопа, а также западание поршневых колец.
- Использование старой топливной смеси (хранящейся более 1-ого месяца). Она вызовет загрязнение карбюратора и как следствие неправильную работу двигателя.
- В случае длительного хранения опустошите топливный бак и заведите двигатель для выработки остатков бензиновой смеси из карбюратора.

Для заправки:

- Открутите крышку заливной горловины (рис. 35).
- Заполните правильно смешанное топливо в бак с помощью топливной воронки, оснащенной фильтром, чтобы избежать попадания мусора в бак. Не допускайте переполнения и оставьте примерно 5 мм пространства между верхней частью топливного бака и верхним уровнем топлива для обеспечения расширения (рис. 36).



Рис. 35



Рис. 36

ВНИМАНИЕ!

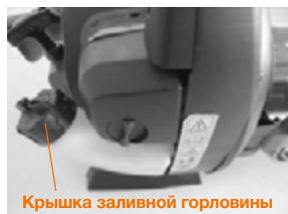
Перед длительным хранением необходимо слить излишки топлива и полностью выработать остаток.

- Протрите пролитое топливо мягкой тканью и установите крышку топливного бака на место. Затяните крышку должным образом.

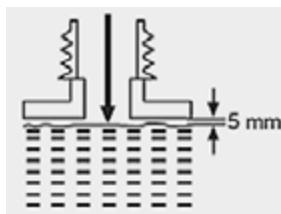
ВНИМАНИЕ!

Всегда утилизируйте топливо, отработанное масло и загрязненные ими предметы в соответствии с местными правилами утилизации.

ЗАПУСК ДВИГАТЕЛЯ**ВНИМАНИЕ!**

Убедитесь, что все необходимые аксессуары правильно установлены и устройство готово к работе.

1. Нажмите кнопку включения зажигания в положение «I»
2. Нажмите кнопку праймера в 4-5 раз (рис. 37).
3. Переведите воздушную заслонку в положение «ЗАКР» | \ |, если двигатель холодный. И в положение «ОТКР» | † |, если двигатель горячий (рис. 38).
4. Вытяните ручку стартера до появления сопротивления, затем плавным, но быстрым движением вытяните ручку на максимальную длину шнура для запуска двигателя. Повторите, пока двигатель не запустится (рис. 39).
5. Верните рукоятку стартера на место.
6. После запуска двигателя переведите воздушную заслонку в положение ОТКР | † | (рис. 40).

7. Дайте двигателю прогреться не менее 15 секунд на холостом ходу.
8. Нажмите и удерживайте курок газа. Двигатель заработает на максимальных оборотах (рис. 41).
9. Отпустите курок газа для работы двигателя на холостом ходу (рис. 42).



Рис. 37



Рис. 38



Рис. 39



Рис. 40



Рис. 41



Рис. 42

ОСТАНОВКА ДВИГАТЕЛЯ

1. Дайте поработать двигателю 10-15 секунд на холостом ходу без нагрузки.
2. Нажмите кнопку включения зажигания в положение «STOP» для остановки двигателя (рис. 43).



Рис. 43

РЕКОМЕНДАЦИИ ПО ИСПОЛЬЗОВАНИЮ

Не кладите воздуховод на свободно лежащий мусор и гравий или рядом с ним. Мусор может попасть в воздухозабор воздуховода и привести к повреждению устройства и тяжким телесным повреждениям.

Работайте с инструментом только в отведенные для этого часы - не работайте рано утром и поздно вечером, когда можете беспокоить окружающих. При выборе времени для работы руководствуйтесь местными предписаниями.

Для уменьшения уровня шума ограничивайте число приспособлений, используемых одновременно, и используйте устройство с минимально возможным для данной работы числом оборотов. При этом также уменьшится уровень вибрации.

Перед работой проверьте устройство, особенно глушитель, воздухозаборники и воздушные фильтры.

Пользуйтесь граблями и метлами, чтобы разворошить мусор перед операцией выдувания.

В условиях повышенной запыленности слегка смочите обрабатываемую поверхность.

Следите за тем, чтобы дети, домашние животные, открытые окна и свежевывмытые автомобили были на безопасном расстоянии от сдуваемого мусора.

Держите устройство, чтобы поток воздуха выходил ближе к земле.

Чтобы избежать рассеивания мусора, производите сдувание около краев мусорной кучи. Не дуйте прямо в середину кучи.

После использования устройства и насадок очистите их! Избавляйтесь от мусора в соответствии с предписаниями.

Перемещайте пылесос-воздуходув из стороны в сторону по внешней кромке мусора. Чтобы избежать засора, не направляйте всасывающую трубку в мусорную кучу.

Держите устройство так, чтобы двигатель был выше края воздухозаборника на трубе для всасывания.

При работе на склоне всегда направляйте всасывающую трубу под уклон.

Во избежание серьезных травм или повреждения устройства, не пытайтесь всасывать камни, битое стекло, бутылки и другие подобные объекты.

При засорении всасывающей трубы, прежде чем ее очищать, выключите двигатель и дождитесь полной остановки всех движущихся деталей, отсоедините провод свечи зажигания и уберите его от свечи подальше.

Снимите трубки для всасывания и очистите мусор с лопастей крыльчатки. Снимите мешок и очистите трубу. Для очистки трубы по всей длине может потребоваться небольшая ветка или палочка. Перед установкой всасывающих трубок очистите их от всего мусора.

ТЕХНИЧЕСКОЕ ОБСЛУЖИВАНИЕ

ВНИМАНИЕ!

Всегда выключайте устройство, отсоединяйте разъем свечи зажигания и дайте продукту остыть перед выполнением работ по осмотру, обслуживанию и очистке!

- Держите продукт в чистоте. Извлекайте твердые частицы и мусор после каждого использования и перед хранением.

- Регулярная и правильная очистка поможет обеспечить безопасное использование и продлить срок службы изделия.
- Перед каждым использованием проверяйте изделие на наличие изношенных и поврежденных деталей. Не используйте его, если вы найдете сломанные и изношенные детали.

ВНИМАНИЕ!

Выполняйте ремонт и техническое обслуживание только в соответствии с этими инструкциями! Все дальнейшие работы должны выполняться квалифицированным специалистом!

ОЧИСТКА ИЗДЕЛИЯ

1. Очистите изделие сухой тканью. Используйте щетку для областей, которые трудно достать.
2. В частности, очистите вентиляционные отверстия после каждого использования с помощью ткани и щетки.
3. Удалите стойкие загрязнения с помощью воздуха высокого давления (макс. 3 бар).
4. Проверьте наличие изношенных или поврежденных деталей. При необходимости замените изношенные детали или обратитесь в авторизованный сервисный центр для ремонта перед повторным использованием изделия.

Примечание: не используйте химические, щелочные, абразивные или другие агрессивные моющие или дезинфицирующие средства для очистки данного изделия, так как они могут нанести вред его поверхности.

ОЧИСТКА МЕШКА ДЛЯ СБОРА

1. Поместите изделие на ровную поверхность и снимите мешок для сбора в обратном порядке сборки.
2. Очистите мешок для сбора, вывернув его наизнанку и почистив щеткой.
3. Замените мешок для сбора на аналогичный, если он поврежден.
4. Устанавливайте мешок согласно инструкции по сборке.

УСТРАНЕНИЕ ЗАСОРОВ

1. Поместите изделие на ровную поверхность и снимите мешок для сбора в обратном порядке сборки.
2. Проверьте отверстия на блоке двигателя на предмет засорения. Удалите их с помощью подходящего влажного инструмента или деревянной палочки, если требуется.
3. Проверьте всасывающие трубки на наличие засоров. Осторожно нажмите на трубки, чтобы ослабить крепление зажимов.

ВНИМАНИЕ!

Надевайте защитные перчатки при удалении засоров! Используйте правильные инструменты для удаления мусора, например, деревянную палку! Никогда не работайте голыми руками.

ВОЗДУШНЫЙ ФИЛЬТР.

Регулярно проверяйте воздушный фильтр. Очистите или замените его на новый, если это необходимо.

1. Ослабьте фиксатор и снимите крышку воздушного фильтра (рис. 44).
2. Извлеките фильтрующий элемент (рис. 45).
3. Промойте его в теплой мыльной воде.
4. Отожмите воду и дайте высохнуть.
5. Обмокните в небольшом количестве чистого масла SAE-30 и дайте стечь излишкам масла.
6. Установите на место фильтрующий элемент и крышку воздушного фильтра и закрепите ее.

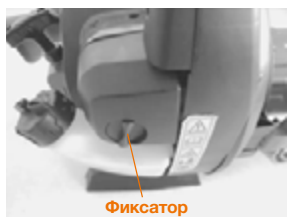

Фиксатор

Рис. 44

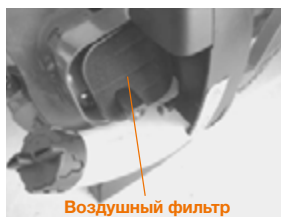

Воздушный фильтр

Рис. 45

СВЕЧА ЗАЖИГАНИЯ

Проверяйте свечу зажигания каждые 20 часов работы. При необходимости очистите или замените свечу зажигания новой.

1. Отсоедините разъем свечи зажигания (рис. 46).
2. Используйте свечной ключ, чтобы ослабить и снять свечу зажигания (рис. 47).
3. Проверьте свечу зажигания на наличие повреждений и износа. Цвет электрода должен быть светло-коричневым.
4. Зачистите электрод мягкой проволочной щеткой.
5. Высушите свечу зажигания мягкой тканью, если она влажная от топлива.
6. Проверьте зазор свечи зажигания. Он должен быть 0,6-0,7 мм (рис. 48).
7. Замените на новую свечу зажигания, если электрод или изоляция повреждены.
8. При замене свечи зажигания сначала плотно завинтите ее рукой, а затем слегка подтяните с помощью инструмента.



Рис. 46



Рис. 47



Рис. 48

ВНИМАНИЕ!

Не затягивайте свечу зажигания слишком сильно, чтобы избежать каких-либо повреждений!

РАБОТЫ ПО ТЕХОБСЛУЖИВАНИЮ

ПЕРИОДИЧНОСТЬ ТЕХНИЧЕСКОГО ОБСЛУЖИВАНИЯ (временной интервал или часы работы, в зависимости от того, что наступит раньше)	Действия	При каждом использовании	По окончании работ	По окончании первого месяца или через первые 5 часов работы	Каждые 3 мес. или 20 час.	Каждый год или 100 час.
Нож-измельчитель***	Проверка заточки	X				
	Замена					X
Воздушный фильтр***	Проверка (осмотр)	X				
	Очистка		X			
	Замена**					X
Топливный фильтр	Проверка (осмотр)				X	
	Замена**					X
Свеча зажигания	Проверка-регулировка				X	
	Замена					X
Обороты двигателя*	Проверка-регулировка					X
Камера сгорания, глушитель*	Очистка					X
Топливный бак	Очистка**					X
Топливопровод	Проверка (осмотр)	X				
	Замена*					X
Корпус изделия, вентиляционные отверстия	Очистка		X			

* Рекомендуется обращаться в авторизованный сервисный центр DAEWOO

** ВНИМАНИЕ!!! Интервалы между проверками и техническим обслуживанием сокращаются при эксплуатации в условиях повышенной запыленности. Несоблюдение периодичности технического обслуживания может привести к поломке двигателя, что не будет являться гарантийным случаем.

*** В случае повреждения требуется незамедлительная замена.

ХРАНЕНИЕ И ТРАНСПОРТИРОВКА

ХРАНЕНИЕ

Помещение для хранения должно быть сухим и не пыльным. Кроме того, устройство следует хранить в недоступном для детей месте. Возможные неисправности на устройстве следует устранять, в принципе, перед установкой машины на хранение, чтобы она находилась всегда в состоянии готовности эксплуатации.

ТРАНСПОРТИРОВКА

Устройство должно транспортироваться в положении, указанном на коробке. При погрузочно-разгрузочных работах не допускается подвергать устройство ударным нагрузкам. Устройство должно быть надежно закреплено, чтобы не допускать его перемещения внутри транспортного средства.

ГАРАНТИЙНЫЕ ОБЯЗАТЕЛЬСТВА

Устройства DAEWOO проходят обязательную сертификацию в соответствии с Техническим Регламентом о безопасности машин и оборудования. Использование, техобслуживание и хранение устройства DAEWOO должны осуществляться точно, как описано в этой инструкции по эксплуатации.

Срок службы изделия составляет 5 лет. По истечении этого срока, производитель не несет ответственность за безопасную работу изделия, а так же за причинение ущерба здоровью или имущества.

Гарантийный срок ремонта: 1 год основной гарантии + 2 года дополнительной гарантии, предоставляемой при соблюдении условий регистрации и своевременном прохождении технического обслуживания. Полные условия дополнительной гарантии описаны в Гарантийном талоне.

Производитель не несет ответственность за все повреждения и ущерб, вызванные несоблюдением указаний по технике безопасности, указаний по техническому обслуживанию.

Это, в первую очередь, распространяется на:

- использование изделия не по назначению,
- использование недопущенных производителем смазочных материалов, бензина и моторного масла,
- технические изменения изделия,
- косвенные убытки в результате последующего использования изделия с неисправными деталями.

Все работы, приведенные в разделе «Техническое обслуживание» должны производиться регулярно. Если пользователь не может выполнять эти работы по техобслуживанию сам, то следует обратиться в авторизованный сервисный центр для оформления заказа на выполнение требуемых работ. Список адресов Вы сможете найти на нашем официальном интернет-сайте: www.daewoo-power.ru

УСТРАНЕНИЕ НЕИСПРАВНОСТЕЙ

Неисправность	Возможная причина	Устранение
Двигатель не запускается.	Нет топлива в баке.	Заправьте бак.
	Закорочена или загрязнена свеча зажигания.	Замените свечу зажигания.
	Повреждена свеча зажигания (трещины на фарфоре или поломка электродов) Короткое замыкание, обрыв или отсоединение кабеля свечи зажигания.	Замените свечу зажигания Замените кабель или подключите его к свече зажигания.
	Нет искры.	Проверьте готовность к работе всех требуемых переключателей: Установите защитные устройства надлежащим образом со стороны выдувания и всасывания, затем установите ползунки в соответствующие пазы переключателя. Если двигатель не запускается и в этом случае, обратитесь в официальный сервисный центр.
Двигатель запускается с трудом.	Переполнение двигателя топливом.	Снимите свечу зажигания, разверните устройство таким образом, чтобы отверстие для свечи зажигания было направлено к земле. Установите выключатель в рабочее положение и дерните тросик стартера 10-15 раз. При этом из двигателя будет удалено избыточное топливо. Слейте все топливо из устройства. Очистите и установите на место свечу зажигания. Если двигатель не запускается и в данном случае, повторите описанную выше процедуру с новой свечой зажигания.
	Вода в бензине или несвежая топливная смесь.	Слейте топливо из всей системы и заправьте свежим топливом.
	Избыток масла в топливной смеси.	Слейте топливо и заправьте нормальной смесью.
	Неправильная работа дросселя двигателя.	Отрегулируйте дроссель так, как необходимо.
Недостаточная мощность двигателя.	Слабая искра на свече зажигания.	Обратитесь в уполномоченный сервисный центр.
	Засорен воздушный фильтр.	Очистите воздушный фильтр. См. раздел Очистка воздушного фильтра выше в данном руководстве.
Двигатель перегревается.	Недостаточно масла в топливной смеси.	Готовьте топливную смесь в соответствии с указаниями в разделе «Приготовление топливной смеси», приведенном выше в данном руководстве.

УТИЛИЗАЦИЯ УСТРОЙСТВА

- Устройство, инструкцию по эксплуатации, и все комплектующие детали следует хранить на протяжении всего срока эксплуатации. Должен быть обеспечен свободный доступ ко всем деталям и всей необходимой информации для всех пользователей устройства.
- Данное устройство и комплектующие узлы изготовлены из безопасных для окружающей среды и здоровья человека материалов и веществ.
- Тем не менее, для предотвращения негативного воздействия на окружающую среду, по окончании использования устройства, либо по истечению срока его службы, или его непригодности к дальнейшей эксплуатации, устройство подлежит сдаче в приемные пункты по переработке металлолома и пластмасс.
- Утилизация устройства и комплектующих узлов заключается в его полной разборке и последующей сортировке по видам материалов и веществ, для последующей переплавки или использования для вторичной переработки.
- По истечению срока службы, устройство должно быть утилизировано в соответствии с нормами, правилами и способами, действующими в месте утилизации бытовых приборов.
- Утилизация устройства должна быть произведена без нанесения экологического ущерба окружающей среде, в соответствии с нормами и правилами, действующими на территории Таможенного союза.
- Технические жидкости (топливо, масло) необходимо утилизировать отдельно, в соответствии с нормами утилизации отработанных нефтепродуктов, действующими в месте утилизации.
- Не выливайте отработанное масло в канализацию или на землю. Отработанное масло должно сливаться в специальные емкости и отправляться в пункты сбора и переработки отработанных масел.

俄罗斯



DAEWOO
POWER PRODUCTS

Manufactured under license of Daewoo International Corporation, Korea
WWW.DAEWOO-POWER.RU

Версия 1