

# VERTO



PL *PILARKA SZABLOWA*  
GB *SABRE SAW*  
DE *MOTORSTICHSÄGE*  
RU *САБЕЛЬНАЯ ПИЛА*  
UA *ПИЛКА ШАБЕЛЬНА*  
HU *SZABLYAFÚRÉSZ*  
RO *FERĂSTRĂU SABIE*  
CZ *ŠAVLOVÁ PÍLA*  
SK *CHVOSTOVÁ PÍLA*  
SI *SABLJASTA ŽAGA*  
LT *TIESINIS PJŪKLAS*  
LV *ZOBENZĀĢIS*  
EE *SAABELSAAG*

BG *САБЛЕН ТРИОН*  
HR *SABLJASTA PILA*  
SR *SABLJASTA TESTERA*  
GR *ΣΠΑΘΟΣΕΓΑ*  
ES *SIERRA DE SABLE*  
IT *SEGA UNIVERSALE*  
NL *SABELZAAG*

V.0716

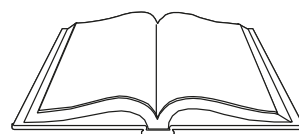

**52G166**



<b>PL</b>	<b>INSTRUKCJA OBSŁUGI</b> .....	<b>6</b>
<b>GB</b>	<b>INSTRUCTION MANUAL</b> .....	<b>8</b>
<b>DE</b>	<b>BETRIEBSANLEITUNG</b> .....	<b>10</b>
<b>RU</b>	<b>РУКОВОДСТВО ПО ЭКСПЛУАТАЦИИ</b> .....	<b>12</b>
<b>UA</b>	<b>ІНСТРУКЦІЯ З ЕКСПЛУАТАЦІЇ</b> .....	<b>14</b>
<b>HU</b>	<b>HASZNÁLATI UTASÍTÁS</b> .....	<b>17</b>
<b>RO</b>	<b>INSTRUCTIUNI DE DESERVIRE</b> .....	<b>19</b>
<b>CZ</b>	<b>INSTRUKCE K OBSLUZE</b> .....	<b>21</b>
<b>SK</b>	<b>NÁVOD NA OBSLUHU</b> .....	<b>23</b>
<b>SI</b>	<b>NAVODILA ZA UPORABO</b> .....	<b>25</b>
<b>LT</b>	<b>APTARNAVIMO INSTRUKCIJA</b> .....	<b>27</b>
<b>LV</b>	<b>LIETOŠANAS INSTRUKCIJA</b> .....	<b>29</b>
<b>EE</b>	<b>KASUTUSJUHEND</b> .....	<b>31</b>
<b>BG</b>	<b>ИНСТРУКЦИЯ ЗА ОБСЛУЖВАНЕ</b> .....	<b>33</b>
<b>HR</b>	<b>UPUTE ZA UPOTREBU</b> .....	<b>35</b>
<b>SR</b>	<b>UPUTSTVO ZA UPOTREBU</b> .....	<b>37</b>
<b>GR</b>	<b>ΟΔΗΓΙΕΣ ΧΡΗΣΗΣ</b> .....	<b>39</b>
<b>ES</b>	<b>INSTRUCCIONES DE USO</b> .....	<b>41</b>
<b>IT</b>	<b>MANUALE PER L'USO</b> .....	<b>43</b>
<b>NL</b>	<b>GEBRUIKSAANWIJZING</b> .....	<b>45</b>

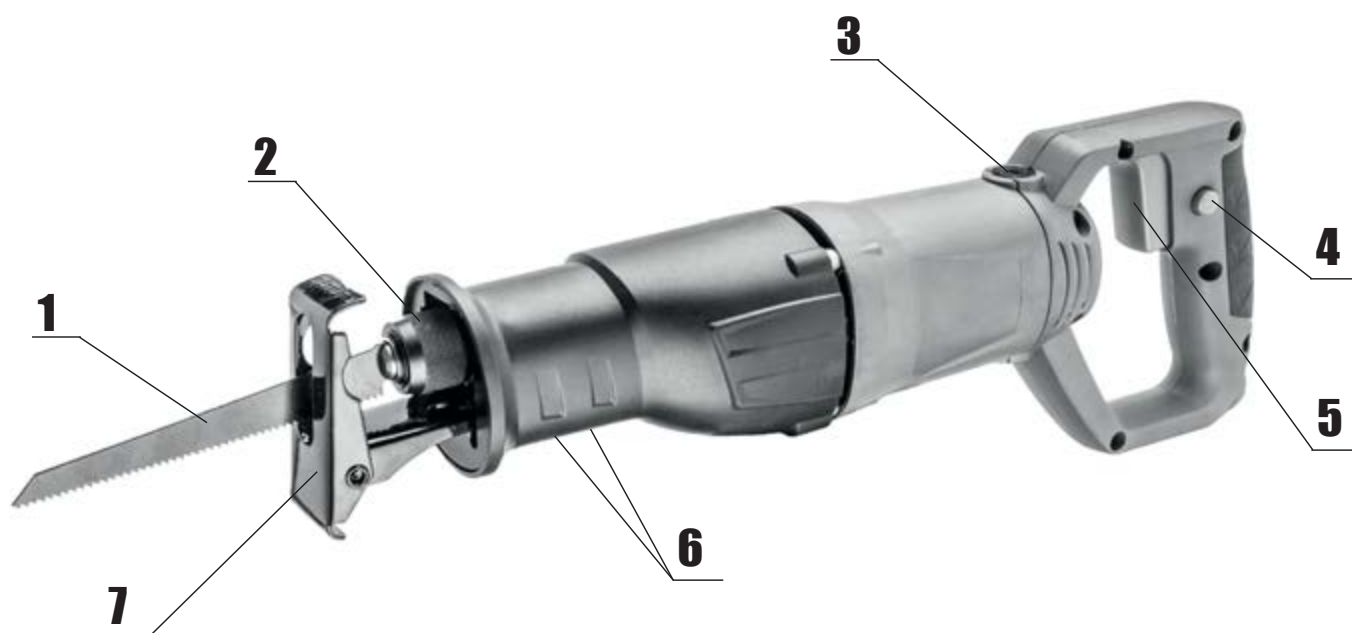

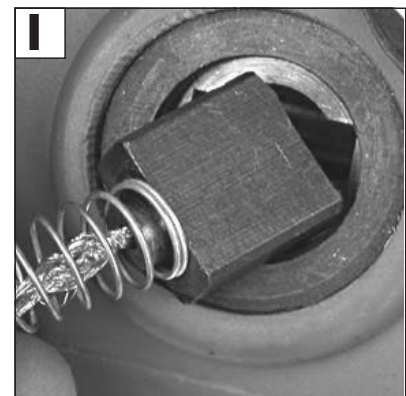
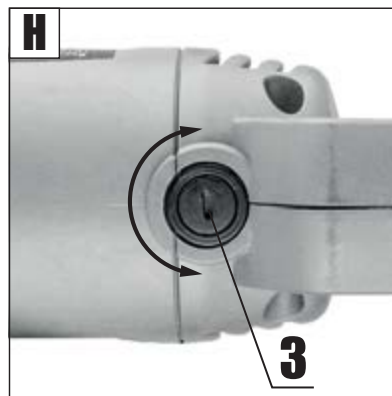
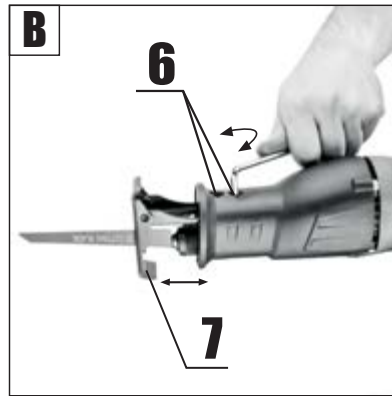
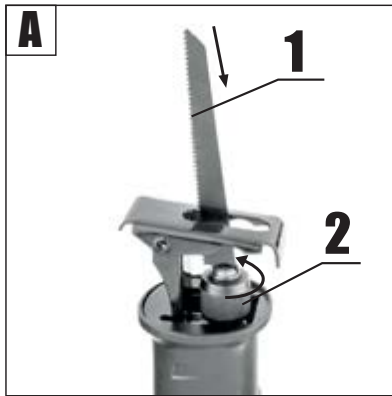

## INSTRUKCJA ORYGINALNA (OBSŁUGI)

### PILARKA SZABLOWA 52G166

UWAGA: PRZED PRZYSTĄPIENIEM DO UŻYTKOWANIA ELEKTRONARZĘDZIA NALEŻY UWAŻNIE PRZECZYTAĆ NINIEJSZĄ INSTRUKCJĘ I ZACHOWAĆ JĄ DO DALSZEGO WYKORZYSTANIA.

#### SZCZEGÓLNE PRZEPISY BEZPIECZEŃSTWA

- Podczas wykonywania prac przy których narzędzie robocze mogłoby natrafić na ukryte przewody elektryczne lub na własny przewód zasilający, elektronarzędzie należy trzymać za izolowane powierzchnie rękawic. Kontakt z przewodem sieci zasilającej może spowodować pojawienie się napięcia na częściach metalowych elektronarzędzia, co mogłoby spowodować porażenie prądem elektrycznym.
- Ręce należy trzymać w odległości bezpiecznej od zakresu cięcia. Nie wsuwać ich pod obrabiany przedmiot. Przy kontakcie z brzeszczotem istnieje niebezpieczeństwo zranienia się.
- Po zakończeniu prac należy elektronarzędzie wyłączyć. Brzeszczot można wyjąć z obrabianego materiału wtedy, gdy znajduje się on w bezruchu. W ten sposób unikamy odrzutu i można bezpiecznie odłożyć elektronarzędzie.
- Należy stosować wyłącznie nieuszkodzone brzeszczoty, znajdujące się w nienagannym stanie technicznym. Wygięte, nieostre brzeszczoty mogą się złamać dodatkowo mogą mieć wpływ na linię cięcia, a także mogą przyczynić się do odrzutu.
- Pyły niektórych gatunków drewna lub niektórych rodzajów metalu mogą stanowić zagrożenie dla zdrowia, a także wywoływać reakcje alergiczne, schorzenia dróg oddechowych lub prowadzić do zachorowań na raka.
  - W czasie cięcia, należy używać masek przeciwpyłowych, w celu zabezpieczenia dróg oddechowych przed pyłem z cięcia.
  - Należy stosować odsysanie pyłu podczas cięcia drewna.
  - Należy zawsze dbać o dobrą wentylację stanowiska pracy.
- Elektronarzędziem nie wolno przecinać rur wodociągowych. Przecięcie rury powoduje szkody rzeczowe lub może spowodować porażenie elektryczne.
- Aby uniknąć przecinania gwoździ, śrub i innych twardych przedmiotów przed rozpoczęciem pracy należy skontrolować dokładnie obrabiany materiał.
- Nie wolno przecinać materiału, którego wymiary (grubość) przekraczają wymiary podane w danych technicznych.
- Elektronarzędzie należy trzymać dłonią zamkniętą.
- Przed naciśnięciem włącznika upewnić się czy elektronarzędzie nie dotyka do materiału.
- Nie wolno dotykać ręką elementów będących w ruchu.
- Nie wolno odkładać elektronarzędzia, które nadal jest w ruchu.
- Nie wolno włączać elektronarzędzia przed uchwyceniem go ręką.
- Nie należy dotykać brzeszczotu lub obrabianego materiału tuż po zakończeniu pracy. Elementy te mogą być silnie rozgrzane i mogą spowodować oparzenie.
- W przypadku stwierdzenia nietypowego zachowania elektronarzędzia lub wydawania dziwnych odgłosów natychmiast wyłączyć i wyjąć wtyczkę z gniazda zasilającego.
- W celu zapewnienia właściwego chłodzenia otwory wentylacyjne w obudowie elektronarzędzia powinny być odsłonięte.
- Przed podłączeniem elektronarzędzia do gniazdka zasilania zawsze należy upewnić się czy napięcie sieci jest zgodne z napięciem podanym na tabliczce znamionowej urządzenia.
- Przed połączeniem elektronarzędzia, każdorazowo sprawdzać przewód zasilający, w razie stwierdzenia uszkodzenia zlecić wymianę w uprawnionym warsztacie.
- Przewód zasilający elektronarzędzia zawsze powinien znajdować się po stronie bezpiecznej nie narażony na przypadkowe uszkodzenie przez działające elektronarzędzie.

**UWAGA! Urządzenie służy do pracy wewnątrz pomieszczeń.**

Mimo zastosowania konstrukcji bezpiecznej z samego założenia, stosowania środków zabezpieczających i dodatkowych środków ochronnych, zawsze istnieje ryzyko szcążkowe doznania urazów podczas pracy.

#### Objaśnienie zastosowanych piktogramów:



1

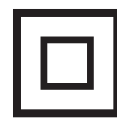

2



3



4



5



6

1. Przeczytaj instrukcję obsługi, przestrzegaj ostrzeżeń i warunków bezpieczeństwa w niej zawartych.
2. Urządzenie z izolacją klasy drugiej.
3. Używaj środki ochrony osobistej (gogle ochronne, ochronniki słuchu, maskę przeciwpyłową).
4. Odłącz przewód zasilający przed rozpoczęciem czynności obsługowych lub naprawczych.
5. Chronić przed deszczem.
6. Nie dopuszczać dzieci do narzędzia.

#### BUDOWA I ZASTOSOWANIE

Pilarka szablowa jest elektronarzędziem typu ręcznego z izolacją II klasy. Jest ona napędzana jednofazowym silnikiem komutatorowym. Urządzenie przeznaczone jest do wykonywania prostego cięcia rozdzielającego, cięcia krzywoliniowego oraz wycięć w drewnie, materiałach drewnopochodnych oraz tworzywach sztucznych i metalach (pod warunkiem zastosowania odpowiedniego brzeszczotu). Obszary jej użytkowania to wykonawstwo prac remontowo - budowlanych oraz wszelkich prac z zakresu samodzielnej działalności amatorskiej (majsterkowanie).



**Nie wolno używać elektronarzędzia niezgodnie z jego przeznaczeniem.**

#### OPIS STRON GRAFICZNYCH

Poniższa numeracja odnosi się do elementów urządzenia przedstawionych na stronach graficznych niniejszej instrukcji.

1. Brzeszczot
2. Uchwyt brzeszczotu
3. Pokrywa szczotki węglowej
4. Przycisk blokady włącznika
5. Włącznik
6. Śruby mocowania stopy
7. Stopa

\* Mogą występować różnice między rysunkiem a wyrobem.

#### OPIS UŻYTYCH ZNAKÓW GRAFICZNYCH



UWAGA



OSTRZEŻENIE



MONTAŻ/USTAWIENIA



INFORMACJA

#### WYPOSAŻENIE I AKCESORIA

1. Brzeszczot - 2 szt.
2. Klucz sześciokątny - 1 szt.

#### PRZYGOTOWANIE DO PRACY



#### MOCOWANIE BRZESZCZOTU

**Odłączyć elektronarzędzie od zasilania.**



Montaż i wymiana brzeszczotu odbywa się bez użycia narzędzi.

- Obrócić pierścień uchwytu brzeszczotu (2) i wsunąć brzeszczot do oporu w uchwyt (rys. A).
- Zwolnić pierścień uchwytu brzeszczotu (2) (pierścień samoczynnie powróci do położenia wyjściowego).
- Sprawdzić czy brzeszczot jest właściwie osadzony w uchwycie pociągając lekko za brzeszczot.

 W przypadku gdyby pierścień uchwytu brzeszczotu nie powrócił do położenia wyjściowego, należy go obrócić ręcznie.

## REGULACJA STOPY

 **Odłączyć elektronarzędzie od zasilania.**

-  Poluzować dźwignię regulacji stopy (6).
- Ustawić stopę (7) na żadaną odległość (rys. B).
- Zacisnąć dźwignię regulacji stopy (6) i sprawdzić czy stopa (7) jest właściwie zamocowana.

## PRACA / USTAWIENIA

### WŁĄCZANIE / WYŁĄCZANIE

 **Napięcie sieci musi odpowiadać wielkości napięcia podanego na tabliczce znamionowej pilarki.**

 **Włączenie** - wcisnąć przycisk włącznika (5) i przytrzymać w tej pozycji.

**Wyłączenie** - zwolnić nacisk na przycisk włącznika (5).

### Blokada włącznika (praca ciągła)

#### Włączenie:

- Wcisnąć przycisk włącznika (5) i przytrzymać w tej pozycji.
- Wcisnąć przycisk blokady włącznika (4) (rys. E).
- Zwolnić nacisk na przycisk włącznika (5).

#### Wyłączenie:

- Wcisnąć i zwolnić nacisk na przycisk włącznika (5).

### REGULACJA PRĘDKOŚCI PRACY

 Zakres prędkości pracy regulowany jest stopniem nacisku na przycisk włącznika (5).

### CIĘCIE

-  Umieścić przednią część stopy (7) płasko na materiale przewidzianym do cięcia (rys. F).
- Uruchomić pilarkę i dopasować prędkość pracy do właściwości przecinanego materiału.
- Przesuwać powoli prowadząc brzeszczot po wcześniej wyznaczonej linii cięcia (rys. G).

 Cięcie należy wykonywać równomiernie, zwracając przy tym uwagę, aby nie przeciążać pilarki. Nadmierny nacisk wywierany na brzeszczot będzie działał hamująco, co odbije się niekorzystnie na wydajności cięcia.

 **Podczas pracy cała powierzchnia stopy powinna przylegać do powierzchni obrabianego materiału.**

## OBSŁUGA I KONSERWACJA

 **Przed przystąpieniem do jakichkolwiek czynności związanych z instalowaniem, regulacją, naprawą, lub obsługą należy wyjąć wtyczkę przewodu zasilającego z gniazdka sieciowego.**

### KONSERWACJA I PRZECHOWYWANIE

-  Zaleca się czyszczenie urządzenia bezpośrednio po każdorazowym użyciu.
- Do czyszczenia nie należy stosować wody lub innych cieczy.
- Nie używać żadnych środków czyszczących lub rozpuszczalników, gdyż mogą one uszkodzić części wykonane z tworzywa sztucznego.
- Urządzenie należy czyścić za pomocą suchego kawałka tkaniny lub przedmuchać sprężonym powietrzem o niskim ciśnieniu.
- Regularnie należy czyścić szczeliny wentylacyjne w obudowie silnika, aby nie dopuścić do przegrzania urządzenia.
- W przypadku występowania nadmiernego iskrzenia na komutatorze zlecić sprawdzenie stanu szczotek węglowych silnika osobie wykwalifikowanej.
- Urządzenie zawsze należy przechowywać w miejscu suchym, niedostępnym dla dzieci.

### WYMIANA SZCZOTEK WĘGLOWYCH

 **Zużyte (krótsze niż 5 mm), spalone lub pęknięte szczotki węglowe silnika należy natychmiast wymienić. Zawsze dokonuje się jednocześnie wymiany obu szczotek węglowych.**

-  Odkręcić pokrywy szczotek węglowych (3) (rys. H).
- Wyjąć zużyte szczotki węglowe.
- Usunąć ewentualny pył węglowy, za pomocą sprężonego powietrza.
- Włożyć nowe szczotki węglowe. Szczotki węglowe powinny swobodnie wsunąć się do szczotkotrzymacza (rys. I).
- Zamontować pokrywy szczotek węglowych (3).

 **Po wykonaniu wymiany szczotek węglowych należy uruchomić pilarkę bez obciążenia i odczekać 1-2 min, aż szczotki węglowe**

dopasują się do komutatora silnika. Czynność wymiany szczotek węglowych zaleca się powierzać wyłącznie osobie wykwalifikowanej wykorzystując części oryginalne.

 Wszelkiego rodzaju usterki powinny być usuwane przez autoryzowany serwis producenta.

## PARAMETRY TECHNICZNE

### DANE ZNAMIONOWE

Pilarka szablowa		
Parametr	Wartość	
Napięcie zasilania	230 V AC	
Częstotliwość zasilania	50 Hz	
Moc znamionowa	710 W	
Ilość cykli brzeszczotu (bez obciążenia)	0-2800 min <sup>-1</sup>	
Max. grubość ciętego materiału	Drewno	115 mm
	Metal	8 mm
Skok brzeszczotu	20 mm	
Klasa ochronności	II	
Masa	2,4 kg	
Rok produkcji	2016	

### DOTYCZĄCE DANE HAŁASU I DRGAŃ

 **Informacje na temat hałasu i wibracji**

Poziomy emitowanego hałasu, takie jak poziom emitowanego ciśnienia akustycznego  $L_{pA}$  oraz poziom mocy akustycznej  $L_{WA}$  i niepewność pomiaru  $K$ , podano poniżej w instrukcji zgodnie z normą EN 60745.

Wartości drgań (wartość przyspieszeń)  $a_{hB}$  i niepewność pomiaru  $K$  oznaczono zgodnie z normą EN 60745-2-11, podano poniżej. – zmiana normy

Podany w niniejszej instrukcji poziom drgań został pomierzony zgodnie z określoną przez normę EN 60745 procedurę pomiarową i może zostać użyty do porównywania elektronarzędzi. Można go też użyć do wstępnej oceny ekspozycji na drgania.

Podany poziom drgań jest reprezentatywny dla podstawowych zastosowań elektronarzędzia. Jeżeli elektronarzędzie użyte zostanie do innych zastosowań lub z innymi narzędziami roboczymi, a także, jeśli nie będzie wystarczająco konserwowane, poziom drgań może ulec zmianie. Podane powyżej przyczyny mogą spowodować zwiększenie ekspozycji na drgania podczas całego okresu pracy.

Aby dokładnie oszacować ekspozycję na drgania, należy uwzględnić okresy, kiedy elektronarzędzie jest wyłączone lub kiedy jest włączone ale nie jest używane do pracy. W ten sposób łączna ekspozycja na drgania może się okazać znacznie niższa. Należy wprowadzić dodatkowe środki bezpieczeństwa w celu ochrony użytkownika przed skutkami drgań, takie jak: konserwacja elektronarzędzia i narzędzi roboczych, zabezpieczenie odpowiedniej temperatury rąk, właściwa organizacja pracy.

Poziom ciśnienia akustycznego:  $L_{pA} = 93,4 \text{ dB(A)}$   $K = 3 \text{ dB(A)}$

Poziom mocy akustycznej:  $L_{WA} = 104,4 \text{ dB(A)}$   $K = 3 \text{ dB(A)}$

Wartość drgań dla „cięcia płyty wiórowej”  $a_{hB} = 17,858 \text{ m/s}^2$ ,  $K = 1,5 \text{ m/s}^2$

Wartość drgań dla „cięcia belek drewnianych”  $a_{hWB} = 17,885 \text{ m/s}^2$ ,  $K = 1,5 \text{ m/s}^2$

## OCHRONA ŚRODOWISKA



Produktów zasilanych elektrycznie nie należy wyrzucać wraz z domowymi odpadkami, lecz oddać je do utylizacji w odpowiednich zakładach. Informacji na temat utylizacji udzieli sprzedawca produktu lub miejscowe władze. Zużyty sprzęt elektryczny i elektroniczny zawiera substancje niebezpieczne dla środowiska naturalnego. Sprzęt nie poddany recyklingowi stanowi potencjalne zagrożenie dla środowiska i zdrowia ludzi.

\* Zastrzega się prawo dokonywania zmian.

„Grupa Topex Spółka z ograniczoną odpowiedzialnością” Spółka komandytowa z siedzibą w Warszawie, ul. Pograniczna 2/4 (dalej: „Grupa Topex”) informuje, iż wszelkie prawa autorskie do treści niniejszej instrukcji (dalej: „Instrukcja”), w tym m.in. jej tekstu, zamieszczonych fotografii, schematów, rysunków, a także jej kompozycji, należą wyłącznie do Grupy Topex i podlegają ochronie prawnej zgodnie z ustawą z dnia 4 lutego 1994 roku, o prawie autorskim i prawach pokrewnych (tj. Dz. U. 2006 Nr 90 Poz 631 z późn. zm.). Kopiowanie, przetwarzanie, publikowanie, modyfikowanie w celach komercyjnych całości Instrukcji jak i poszczególnych jej elementów, bez zgody Grupy Topex wyrażonej na piśmie, jest surowo zabronione i może spowodować pociągnięcie do odpowiedzialności cywilnej i karnej.

**Deklaracja Zgodności WE**  
/EC Declaration of Conformity/  
/Megfelelési Nyilatkozat (EK)/



**Producent**

/Manufacturer/  
/Gyártó/

**Wyrób**

/Product/  
/Termék/

**Model**

/Model/  
/Modell/

**Numer seryjny**

/Serial number/  
/Sorszám/

Grupa Topex Sp. z o.o. Sp. k.  
Ul. Pograniczna 2/4, 02-285 Warszawa, Polska

**Pilarka szablowa**

/Sable saw/  
/Szablyafűrész/

**52G166**

**00001 ÷ 99999**

Opisany wyżej wyrób jest zgodny z następującymi dokumentami:  
/The above listed product is in conformity with the following UE Directives:/  
/A fent jelzett termék megfelel az alábbi irányelveknek:/

Dyrektywa Maszynowa 2006/42/WE  
/Machinery Directive 2006/42/EC/  
/2006/42/EK Gépek /

Dyrektywa o Kompatybilności Elektromagnetycznej 2014/30/UE  
/EMC Directive 2014/30/EU /  
/2014/30/EK Elektromágneses összeférhetőség/

Dyrektywa o RoHS 2011/65/UE  
/RoHS Directive 2011/65/UE/  
2011/65/EK RoHS

Jednostka notyfikowana /Notified body//Bejelentett szervezet/

TÜV Rheinland LGA Products GmbH, Tillystraße 2 ,90431 Nürnberg ,  
Niemcy NB. 0197

Numer raportu /Report number//Jegyzőkönyv száma/  
14708657 001

oraz spełnia wymagania norm: /and fulfils requirements of the following  
Standards:/  
/valamint megfelel az alábbi szabványoknak:/

EN 60745-1:2009+A11 ; EN 60745-2-11:2010; ZEK 01.4-08/11.11;  
EN 55014-1:2006+A1+A2;  
EN 55014-2:2015 ; EN 61000-3-2:2014 ; EN 61000-3-3:2013.

Ostatnie dwie cyfry roku, w którym umieszczono znak CE: 15  
/Last two figures of CE marking year:/  
/A CE jelzés felhelyezése évének utolsó két számjegye:/

Nazwisko i adres osoby mającej miejsce zamieszkania lub siedzibę w UE  
upoważnionej do przygotowania dokumentacji technicznej  
/Name and address of the person who established in the Community and  
authorized to compile the technical file/  
/A műszaki dokumentáció összeállítására felhatalmazott, a közösség  
területén lakóhellyel vagy székhellyel rendelkező személy neve és címe./

Paweł Szopa  
Ul. Pograniczna 2/4  
02-285 Warszawa

Paweł Szopa  
Pełnomocnik ds. jakości firmy GRUPA TOPEX  
/GRUPA TOPEX Quality Agent /  
/A GRUPA TOPEX Minőségügyi meghatalmazott képviselője/  
Warszawa, 2016-08-02

## GWARANCJA I SERWIS



Warunki gwarancji oraz opis postępowania w przypadku reklamacji  
zawarte są w załączonej Karcie Gwarancyjnej.

Serwis Centralny  
GTX Service  
Ul. Pograniczna 2/4  
02-285 Warszawa

tel. +48 22 573 03 85  
fax. +48 22 573 03 83  
e-mail service@gtxservice.pl

Sieć Punktów Serwisowych do napraw gwarancyjnych  
i pogwarancyjnych dostępna na platformie internetowej **gtxservice.pl**

Grupa Topex zapewnia dostępność części zamiennych oraz materiałów  
eksploatacyjnych dla urządzeń i elektronarzędzi.

Pełna oferta części i usług na **gtxservice.pl**. Zeskanuj kod QR i wejdź:



## TRANSLATION OF THE ORIGINAL INSTRUCTIONS

### **RECIPROCATING SAW 52G166**

CAUTION: BEFORE USING THE POWER TOOL READ THIS MANUAL  
CAREFULLY AND KEEP IT FOR FUTURE REFERENCE.

### DETAILED SAFETY REGULATIONS

- **Whenever working tool can hit hidden electric wires or its own power cord during operation, hold the power tool only by insulated surfaces of the handle.** Contact with power supply line may transfer its voltage to metal parts of the power tool and cause electric shock.
- **Keep hands at safe distance from the cutting area. Do not put them under processed piece.** Contact with blade may cause injury.
- **Switch off the power tool after work. Remove blade from processed piece only when it is at standstill.** This way you can avoid recoil and it is possible to safely put away the power tool.
- **Use only undamaged blades in good technical condition.** Bent, blunt blades may break, additionally may affect cutting line and contribute to or cause recoil.
- **Dust of certain wood and metal types may be dangerous to health and cause allergic reactions, respiratory tract illness or be carcinogenic.**
  - Use dust masks when cutting to protect your respiratory system against produced dust.
  - Use dust extraction system when cutting wood.
  - Always provide good ventilation of your workplace.
- **Do not cut water system pipes with the power tool.** Cutting a pipe may cause material damages or electric shock.
- Carefully check the processed material before cutting to eliminate possibility of cutting nails, bolts, or other hard objects.
- Do not cut objects thicker than allowed in technical specification for a given material.
- Hold the power tool in a closed hand.
- Ensure the power tool does not have contact with the material before pressing the switch.
- Do not touch moving parts with your hand.
- Do not put away the power tool until it stops moving.
- Do not switch the power tool on when not holding it.
- **Do not touch the blade or processed material immediately after the work has been finished.** Those elements may be hot and may cause burns.



- When you see unusual behaviour of the tool or hear strange noises, immediately switch off the tool and remove the plug from mains socket.
- To ensure proper cooling keep ventilation holes in the power tool body unobstructed.
- Before connecting the power tool to mains socket make sure the supply voltage matches the voltage on the rating plate of the tool.
- Each time before connecting the power tool check the power cord, in case of damage hand over to authorized workshop for replacement.
- Power cord of the power tool always must be on the safe side, where there is no danger of accidental damage by operating power tool.

**CAUTION! This device is designed to operate indoors.**

**The design is assumed to be safe, protection measures and additional safety systems are used, nevertheless there is always a small risk of injuries at work.**

**Explanation of used symbols**

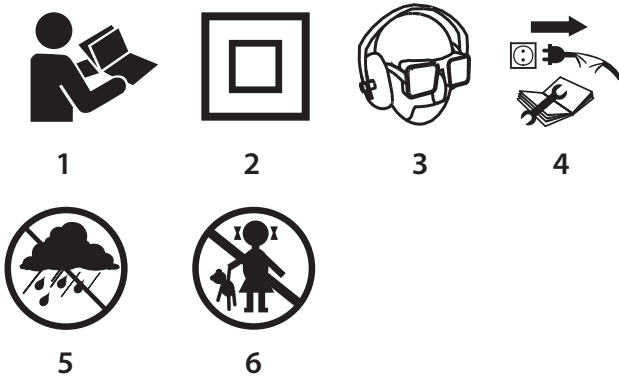

1. Read instruction manual, observe warnings and safety conditions therein.
2. Device with class II insulation.
3. Use personal protection measures (protective goggles, earmuff protectors, anti-dust mask).
4. Disconnect the power cord before starting maintenance or operation.
5. Protect against rain.
6. Keep the tool away from children.

### CONSTRUCTION AND USE

Reciprocating saw is a hand-held power tool with insulation class II. It is driven by a single-phase commutator motor. The tool is designed for making straight, coarse cuts, curved cuts and holes in wood, wood-based materials, plastics and metals (provided that appropriate blade is used). Range of use covers repair and building works, and any work from the range of individual, amateur activities (tinkering).

**! Use the power tool in accordance with the manufacturer's instructions only.**

### DESCRIPTION OF DRAWING PAGES

Below enumeration refers to the device elements depicted on the drawing pages of this manual.

1. Blade
2. Blade holder
3. Carbon brush cover
4. Switch lock button
5. Switch
6. Footplate fixing screws
7. Footplate

\* Differences may appear between the product and drawing.

### MEANING OF SYMBOLS

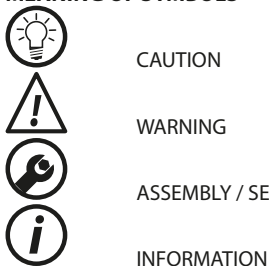

### EQUIPMENT AND ACCESSORIES

1. Blade - 2 pcs
2. Hexagonal key - 1 pce

### PREPARATION FOR OPERATION

#### BLADE INSTALLATION

- Disconnect the power tool from power supply.**
- Installation and removal of the blade is toolless.
  - Turn the ring of the blade holder (2) and slide the blade into the holder until it stops (**fig. A**).
  - Release the ring of the blade holder (2) (the ring will return to the default position).
  - Pull the blade lightly to make sure it is properly fixed.
- If the ring of the blade holder does not return to the default position, turn the ring manually.**

#### FOOTPLATE ADJUSTMENT

- Disconnect the power tool from power supply.**
- Loosen the footplate fixing screws (6).
  - Set the footplate (7) to required distance (**fig. B**).
  - Tighten the footplate fixing screws (6).

### OPERATION / SETTINGS

#### SWITCHING ON / SWITCHING OFF

- The mains voltage must match the voltage on the rating plate of the saw.**
- Switching on** – press the switch button (5).
- Switching off** – release pressure on the switch (5).

#### Locking the switch (continuous operation)

##### Switching on:

- Press the switch button (5) and hold in this position.
- Press the switch lock button (4) (**fig. E**).
- Release pressure on the switch button (5).

##### Switching off:

- Press and release the switch button (5).

#### OPERATION SPEED ADJUSTMENT

- Working speed is controlled with pressure on the switch button (5).

#### CUTTING

- Put front part of the footplate (7) flat on the material that you plan to cut (**fig. F**).
  - Start the saw and adjust working speed to properties of processed material.
  - Move the saw slowly and guide the blade along previously set cutting line (**fig. G**).
- Cut at a steady rate, be careful not to overload the saw. Excessive pressure applied on the blade will suppress operation and will affect cutting efficiency unfavourably.

- During operation whole surface of the footplate should contact surface of the processed material.**

### OPERATION AND MAINTENANCE

- Unplug the power cord from the mains socket before commencing any activities related to installation, adjustment, repair or maintenance.**

#### MAINTENANCE AND STORAGE

- Cleaning the device after each use is recommended.
  - Do not use water or any other liquid for cleaning.
  - Do not use any cleaning agents or solvents, they may damage plastic parts.
  - Clean the tool with a dry cloth or blow with compressed air at low pressure.
  - Clean ventilation holes in the motor casing regularly to prevent device overheating.
  - In case of excessive commutator sparking, have the technical condition of carbon brushes of the motor checked by a qualified person.
  - Always store the tool in a dry place, beyond reach of children.

## REPLACEMENT OF CARBON BRUSHES

 **Immediately replace worn out (shorter than 5 mm), burnt or cracked motor carbon brushes. Always replace both carbon brushes at a time.**

- Unscrew carbon brush covers (3) (fig. H).
- Remove worn out carbon brushes.
- Remove any carbon dust with compressed air.
- Insert new carbon brushes. Brushes should easily move into brush-holders (fig. I).
- Fix carbon brush covers (3).

 **After the carbon brushes are replaced, start the saw with no load and wait 1–2 minutes until the carbon brushes fit to the motor commutator. It is recommended to entrust replacement of carbon brushes only to a qualified person. Only original parts should be used.**

 All defects should be repaired by service workshop authorized by the manufacturer.

## TECHNICAL PARAMETERS

### RATED PARAMETERS

Reciprocating Saw		Value
Parameter		Value
Supply voltage		230 V AC
Power supply frequency		50 Hz
Rated power		710 W
Blade stroke cycles (without load)		0-2800 spm
Maximum thickness of cut material	Wood	115 mm
	Metal	8 mm
Blade stroke length		20 mm
Protection class		II
Weight		2,4 kg
Year of production		2016

### NOISE LEVEL AND VIBRATION PARAMETERS

 **Information regarding noise and vibration**

The following levels of emitted noise, such as emitted acoustic pressure  $L_{pA}$  and acoustic power level  $L_{wA}$  and measurement uncertainty  $K$  have been given in the instruction manual as defined in the EN 60745 standard.

The following vibration value (acceleration value)  $a_h$  and measurement uncertainty  $K$  have been determined as defined in the EN 60745-2-11 standard.

The vibration level provided in this instruction manual have been determined according to the measurement procedure as defined in the EN 60745 standard and can be used for comparison of power tools. This can be used for preliminary assessment of exposure to vibrations.

The provided vibration level is representative for main applications of the power tool. If the power tool is used for other applications or with other working tools, and if it is not sufficiently maintained, the vibration level may vary. The aforementioned reasons may increase the exposure to vibrations during the entire operating period.

In order to precisely estimate the exposure to vibrations, periods should be accounted for, in which the power tool is switched off, or when it is switched on, but not operated. Thus, the total exposure to vibration may prove considerably lower.

Additional safety measures should be taken to protect the user against effects of vibrations, such as: maintenance of the power tool and its working tools, ensuring proper temperature of the hands and proper organisation of work.

Sound pressure level:  $L_{pA} = 93,4 \text{ dB(A)}$   $K = 3 \text{ dB(A)}$

Sound power level:  $L_{wA} = 104,4 \text{ dB(A)}$   $K = 3 \text{ dB(A)}$

Vibration value for cutting chipboard

$a_{h,B} = 17,858 \text{ m/s}^2$ ,  $K = 1,5 \text{ m/s}^2$

Vibration value for cutting wood beams

$a_{h,WB} = 17,885 \text{ m/s}^2$ ,  $K = 1,5 \text{ m/s}^2$

## ENVIRONMENT PROTECTION



Do not dispose of electrically powered products with household wastes, they should be utilized in proper plants. Obtain information on wastes utilization from your seller or local authorities. Used up electric and electronic equipment contains substances active in natural environment. Unrecycled equipment constitutes a potential risk for environment and human health.

\* Right to introduce changes is reserved.

"Grupa Topex Spółka z ograniczoną odpowiedzialnością" Spółka komandytowa with seat in Warsaw at ul. Pograniczna 2/4 (hereinafter Grupa Topex) informs, that all copyrights to this instruction (hereinafter Instruction), including, but not limited to, text, photographs, schemes, drawings and layout of the instruction, belong to Grupa Topex exclusively and are protected by laws accordingly to Copyright and Related Rights Act of 4 February 2004 (ustawa o prawie autorskim i prawach pokrewnych, Dz. U. 2006 No 90 item 631 with later amendments). Copying, processing, publishing, modifications for commercial purposes of the entire Instruction or its parts without written permission of Grupa Topex are strictly forbidden and may cause civil and legal liability.

**DE**

## ÜBERSETZUNG DER ORIGINALBETRIEBSANLEITUNG

### MOTORSTICHSÄGE 52G166

ANMERKUNG: LESEN SIE DIE VORLIEGENDE BETRIEBSANLEITUNG VOR DER INBETRIEBNAHME DIESES ELEKTROWERKZEUGS GRÜNDLICH DURCH UND BEWAHREN SIE SIE AUF.

## DETAILLIERTE SICHERHEITSVORSCHRIFTEN

- **Bei den Arbeiten, bei denen das Arbeitswerkzeug auf verdeckte elektrische Leitungen oder das eigene Netzkabel stoßen könnte, ist das Elektrowerkzeug an den isolierten Oberflächen des Handgriffs zu halten.** Die Berührung des Netzkabels kann zur Übergabe der Spannung auf metallische Teile des Elektrowerkzeugs und folglich zum Stromschlag führen.
- **Die Hände in einem sicheren Abstand vom Schnittbereich halten - nicht unter das zu bearbeitende Werkstück schieben.** Bei einer Berührung mit dem Sägeblatt besteht die Verletzungsgefahr.
- **Das Elektrowerkzeug nach dem Gebrauch ausschalten. Das Sägeblatt aus dem bearbeiteten Material erst dann herausnehmen, wenn sich das Sägeblatt im Stillstand befindet.** So kann man einen Rückschlag vermeiden und das Elektrowerkzeug sicher ablegen.
- **Ausschließlich nicht beschädigte Sägeblätter verwenden, die sich in einem einwandfreien Zustand befinden.** Gebeugte, nicht scharfe Sägeblätter können brechen und zusätzlich einen Einfluss auf die Schnittlinie nehmen sowie zu einem Rückschlag führen.
- **Der Staub von manchen Holz- bzw. Metallarten können ein Gesundheitsrisiko darstellen, allergische Reaktionen, Atemwegs- bzw. Krebserkrankungen verursachen.**
  - Beim Sägen immer Staubmasken verwenden, um die Atemwege gegen den beim Sägen entstehenden Staub zu schützen.
  - Beim Sägen von Holzmaterial den Staub absaugen.
  - Für eine gute Belüftung am Arbeitsplatz sorgen.
- **Keine Wasserrohre mit dem Elektrowerkzeug durchtrennen.** Das Durchtrennen eines Rohrs verursacht Materialschaden bzw. kann zum Stromschlag führen.
- Vor dem Arbeitsbeginn sorgfältig das zu bearbeitende Material überprüfen, um das Durchsägen von Nageln, Schrauben und anderen harten Gegenständen zu vermeiden.
- Kein Material durchtrennen, dessen Abmessungen (Stärke) die in den technischen Daten angegebenen Maße überschreiten.
- Das Elektrowerkzeug mit der geschlossenen Hand festhalten.
- Vor dem Betätigen des Hauptschalters überprüfen, dass das Elektrowerkzeug das Material nicht berührt.
- Mit der Hand keine rotierenden Elemente anfassen.
- Das Elektrowerkzeug nicht ablegen, wenn es noch in Bewegung ist.
- Das Elektrowerkzeug nicht einschalten, wenn es mit der Hand noch nicht festgehalten wird.
- **Das Sägeblatt und das zu bearbeitende Material nicht unmittelbar nach der beendeten Arbeit berühren.** Diese Elemente können stark erhitzt werden und Verbrennungen verursachen.
- Falls ein untypisches Verhalten oder nicht normale Geräusche des Elektrowerkzeugs festgestellt werden, das Elektrowerkzeug sofort ausschalten und den Stecker von der Steckdose herausziehen.
- Um eine ausreichende Kühlung des Elektrowerkzeugs zu gewährleisten, dafür sorgen, dass die Lüftungsöffnungen im Gehäuse des Elektrowerkzeugs frei bleiben.
- Vor dem Anschließen des Elektrowerkzeugs ans Netz stets überprüfen, dass die Netzspannung der auf dem Typenschild angegebenen Nennspannung des Gerätes entspricht.
- Vor dem Anschließen des Elektrowerkzeugs die Versorgungsleitung regelmäßig überprüfen. Bei Beschädigungen durch eine Elektrofachkraft austauschen lassen.

- Die Netzanschlussleitung des Elektrowerkzeugs stets auf der sicheren Seite halten, damit sie durch das Elektrogerät nicht zufällig beschädigt wird.

**ACHTUNG! Das Gerät ist für den Betrieb in Innenräumen bestimmt.**

**Obwohl eine sichere Konstruktion, Sicherheitseinrichtungen und zusätzliche Schutzvorrichtungen eingesetzt werden, besteht stets das Restrisiko einer Verletzung beim Betrieb der Vorrichtung.**

Die Erläuterung zu den eingesetzten Piktogrammen:

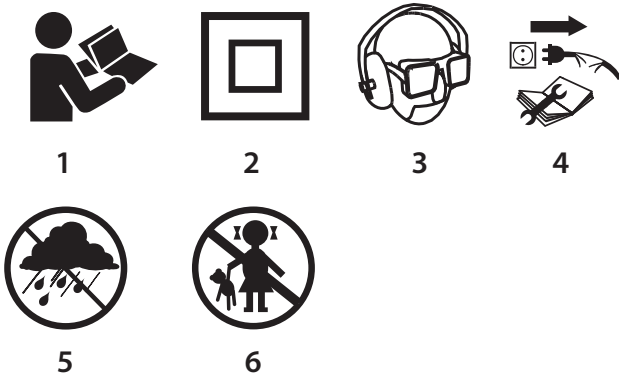

- Die Betriebsanleitung durchlesen und die darin enthaltenen Warnhinweise und Sicherheitshinweise beachten!
- Das Gerät mit der Isolierung der 2. Klasse.
- Persönliche Schutzausrüstung (Schutzbrille, Gehörschutz, Staubschutzmaske) tragen.
- Die Versorgungsleitung vor allen Wartungs- und Reparaturarbeiten abtrennen.
- Das Gerät vor Regen schützen.
- Kinder vom Gerät fernhalten.

#### AUFBAU UND ANWENDUNG

Die Motorstichsäge ist ein manuell betriebenes Elektrowerkzeug der II. Isolierklasse. Das Gerät wird mit einem einphasigen Kommutatormotor betrieben. Dieses Gerät ist das einfache Trennschneiden, Bahnschneiden und Ausschneiden in Holz, holzähnlichen Werkstoffen und Kunststoffen und Metallen (vorausgesetzt, es wird ein geeignetes Sägeblatt eingesetzt) bestimmt. Der Anwendungsbereich dieses Werkzeugs umfasst die Ausführung von Sanierungs- und Bauarbeiten sowie aller Arbeiten, die von Heimwerkern selbst durchgeführt werden.

**! Nichtbestimmungsgemäße Verwendung des Elektrowerkzeugs ist nicht zugelassen.**

#### BESCHREIBUNG DER SEITEN MIT GRAPHIKEN

Die unten angeführte Nummerierung bezieht sich auf die Elemente des Gerätes, die auf den Seiten mit Graphiken dargestellt werden.

- Sägeblatt
- Sägeblattaufnahme
- Abdeckung der Kohlebürste
- Taste für Schalterverriegelung
- Hauptschalter
- Montageschrauben für Gestell
- Gestell

\* Es können Unterschiede zwischen der Abbildung und dem Produkt auftreten

#### BESCHREIBUNG FÜR VERWENDETE GRAPHISCHE ZEICHEN



ACHTUNG



WARNUNG



MONTAGE/EINSTELLUNGEN



INFORMATION

#### AUSSTATTUNG UND ZUBEHÖR

- Sägeblatt - 2 St.
- Sechskantschlüssel - 1 St.

## VORBEREITUNG AUF DEN EINSATZ

### SÄGEBLATT SPANNEN



**Das Elektrowerkzeug von der Versorgung trennen.**



Die Montage und der Austausch des Sägeblattes erfolgt ohne Werkzeuge.

- Den Ring an der Sägeblattaufnahme (2) umdrehen und das Sägeblatt in die Aufnahme bis zum Anschlag einführen (Abb. A).
- Den Ring an der Sägeblattaufnahme (2) loslassen (der Ring kommt automatisch in die Ausgangsposition zurück).
- Durch leichtes Ziehen am Sägeblatt prüfen, ob das Sägeblatt in der Aufnahme richtig gespannt ist.



**Falls der Ring der Sägeblattaufnahme in seine Ausgangsposition nicht zurückgekommen ist, ist der Ring manuell umzudrehen.**

### GESTELL EINSTELLEN



**Das Elektrowerkzeug von der Versorgung trennen.**



- Die Befestigungsschrauben am Gestell (6) lösen.
- Am Fuß (7) den gewünschten Abstand einstellen (Abb. B).
- Die Befestigungsschrauben am Gestell (6) anziehen.

## BETRIEB / EINSTELLUNGEN

### EIN-/AUSSCHALTEN



**Die Netzspannung muss dem Spannungswert entsprechen, der im Typenschild der Säge angegeben worden ist.**



**Einschalten** – den Hauptschalter (5) drücken.

**Ausschalten** – den Hauptschalter (5) freigeben.

### Schalterarretierung (Dauerbetrieb)

#### Einschalten:

- Den Hauptschalter (5) drücken und in dieser Position halten.
- Die Taste für Schalterverriegelung (4) (Abb. E) drücken.
- Die Taste für Schalterverriegelung (5) loslassen.

#### Ausschalten:

- Den Hauptschalter (5) drücken und dann loslassen.

### BETRIEBSGESCHWINDIGKEIT EINSTELLEN



Mit der Kraft des Andrucks auf die Taste des Schalters (5) wird der Bereich der Betriebsgeschwindigkeit geregelt.

### TRENNEN



Den Vorderteil des Gestells (7) flach auf das Werkstück legen (Abb. F)

Die Säge starten und deren Drehzahl an die Eigenschaften des zu bearbeitenden Werkstücks anpassen.

Das Sägeblatt an der vorher bestimmten Schneidelinie langsam verschieben (Abb. G).



Führen Sie den Schnitt gleichmäßig aus und beachten dabei, dass das Elektrowerkzeug nicht überlastet wird. Das zu starke Drücken auf das Sägeblatt wird seine Bewegung gebremst, was sich auf die Schneideleistung negativ auswirken wird.



**Beim Schneiden soll die gesamte Fläche des Fußes an der Oberfläche des zu bearbeitenden Werkstücks anliegen.**

## BEDIENUNG UND WARTUNG



**Vor allen Montage-, Einstell-, Reparatur- oder Bedienungsarbeiten den Stecker der Versorgungsleitung aus der Netzsteckdose ziehen.**



### WARTUNG UND AUFBEWAHRUNG

Es wird empfohlen, das Gerät direkt nach jedem Gebrauch zu reinigen. Zum Reinigen kein Wasser oder keine anderen Flüssigkeiten verwenden.

Keine Reinigungs- oder Lösungsmittel verwenden, denn sie können die Kunststoffteile beschädigen.





Das Gerät ist mit einem trockenen Lappen zu wischen oder mit Druckluft mit niedrigem Druckwert durchzublasen.

Die Lüftungsschlitze der Motorstichsäge regelmäßig reinigen, um die Überhitzung des Motors zu vermeiden.

Beim übermäßigen Funken am Kommutator ist eine Fachkraft mit der Prüfung des Zustandes der Motor-Kohlebürsten zu beauftragen.

Das Gerät in einem trockenen Ort, außerhalb der Reichweite von Kindern aufbewahren.

## KOHLEBÜRSTEN AUSTAUSCHEN

-  **Die verschleißten (kürzer als 5 mm), verbrannten oder gerissenen Kohlebürsten des Motors sind sofort auszutauschen. Es werden immer gleichzeitig beide Kohlebürsten ausgetauscht.**
- 
  - Die Bürstenabdeckungen (3) (**Abb. H**) aufdrehen.
  - Verschleißte Bürsten abnehmen.
  - Mit Druckluft den eventuellen Kohlenstaub entfernen.
  - Neue Kohlebürsten einsetzen. Die Kohlebürsten sollen sich frei in die Bürstenaufnahmen einsetzen lassen (**Abb. I**).
  - Die Bürstenabdeckungen (3) wieder montieren.
-  **Nach dem Austausch von Bürsten die Sägemaschine mit Leerlaufdrehzahl betätigen und 1-2 Minuten abwarten, bis sich die Bürsten an den Motorkommutator anpassen. Lassen Sie die Kohlebürsten ausschließlich von qualifiziertem Fachpersonal unter Verwendung von Originalersatzteilen austauschen.**
-  Alle Störungen sind durch den autorisierten Kundendienst des Herstellers zu beheben.

## TECHNISCHE PARAMETER

### NENNWERTE

Motorstichsäge		Wert
Parameter		Wert
Versorgungsspannung		230 V AC
Versorgungsfrequenz		50 Hz
Nennleistung		710 W
Anzahl der Zyklen des Sägeblattes (ohne Belastung)		0-2800 min <sup>-1</sup>
Max. Dicke des Werkzeugs	Holz	115 mm
	Metall	8 mm
Hub Sägeblatt		20 mm
Schutzklasse		II
Gewicht		2,4 kg
Herstellungsjahr		2016

### LÄRM- UND SCHWINGUNGSANGABEN

#### Informationen über Lärm und Vibrationen

Der Lärmpegel wie der Schalldruckpegel  $L_{pA}$  und Schalleistungspegel  $L_{wA}$  und die Messunsicherheit K, sind unten in der Anleitung nach EN 60745 angegeben.

Die Vibrationswerte (der Beschleunigungswert)  $a_h$  und die Messunsicherheit K wurden nach der Norm EN 60745-2-11 unten angegeben.

Der in dieser BA angegebene Vibrationspegel wurde gemäß dem in der Norm EN 60745 bestimmten Messverfahren gemessen und kann zum Vergleich der Elektrowerkzeuge verwendet werden. Er kann auch für eine vorläufige Einschätzung der Vibrationsbelastung verwendet werden.

Der angegebene Vibrationspegel ist repräsentativ für standardmäßige Anwendungen des Elektrowerkzeugs. Der Vibrationspegel kann sich ändern, wenn das Elektrowerkzeug für andere Anwendungen oder mit anderen Arbeitswerkzeugen verwendet wird bzw. nicht ausreichend gewartet wird. Die oben genannten Gründe können zu einer erhöhten Exposition gegenüber Vibrationen während der gesamten Arbeitszeit führen.

Um genau die Vibrationsbelastung einzuschätzen, sind Perioden, in den das Elektrowerkzeug abgeschaltet ist oder eingeschaltet ist, aber nicht gebraucht, ebenfalls zu berücksichtigen. Dadurch kann sich die Exposition gegenüber Vibrationen als viel niedriger erweisen. Zusätzliche Sicherheitsmaßnahmen vornehmen, um den Benutzer vor den Auswirkungen von Vibrationen beispielsweise durch die Wartung des Elektrowerkzeugs und der Arbeitswerkzeuge, die Sicherung der richtigen Temperatur der Hände, die richtige Arbeitsorganisation, zu schützen.

Schalldruckpegel:  $L_{pA} = 93,4 \text{ dB(A)}$   $K = 3 \text{ dB(A)}$

Schalleistungspegel:  $L_{wA} = 104,4 \text{ dB(A)}$   $K = 3 \text{ dB(A)}$

Schwingungswert beim Schneiden von Spanholzplatten

$a_{h,B} = 17,858 \text{ m/s}^2$ ,  $K = 1,5 \text{ m/s}^2$

Schwingungswert beim Schneiden von Holzbalken

$a_{h,WB} = 17,885 \text{ m/s}^2$ ,  $K = 1,5 \text{ m/s}^2$

## UMWELTSCHUTZ

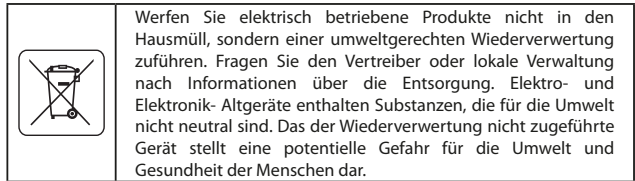

\* Änderungen vorbehalten.

„Grupa Topex Spółka z ograniczoną odpowiedzialnością“ Spółka komandytowa mit Sitz in Warschau, ul. Pograniczna 2/4 (nachfolgend: „Grupa Topex“) teilt mit, dass alle Urheberrechte auf den Inhalt der vorliegenden Betriebsanleitung (nachfolgend: „Betriebsanleitung“), darunter u. a. derer Text, Bilder, Schemata, Zeichnungen, sowie Anordnung, ausschließlich Grupa Topex angehören und laut Gesetz über das Urheberrecht und verwandte Rechte vom 4. Februar 1994 (GBL. 2006 Nr. 90 Pos. 631 mit späteren Änderungen) rechtlich geschützt werden. Das Kopieren, Verarbeiten, Veröffentlichungen sowie Modifizieren der gesamten Betriebsanleitung bzw. derer Einzelelemente für kommerzielle Zwecke ohne Einwilligung von Grupa Topex in Schriftform ist streng verboten und kann zivil- und strafrechtlich verfolgt werden.



## ПЕРЕВОД ОРИГИНАЛЬНОЙ ИНСТРУКЦИИ

### САБЕЛЬНАЯ ПИЛА 52G166

ВНИМАНИЕ: ПЕРЕД НАЧАЛОМ ЭКСПЛУАТАЦИИ ЭЛЕКТРОИНСТРУМЕНТА СЛЕДУЕТ ВНИМАТЕЛЬНО ПРОЧИТАТЬ ДАННУЮ ИНСТРУКЦИЮ И СОХРАНИТЬ В КАЧЕСТВЕ СПРАВОЧНОГО МАТЕРИАЛА.

## ДОПОЛНИТЕЛЬНЫЕ УКАЗАНИЯ ПО ТЕХНИКЕ БЕЗОПАСНОСТИ

- **Удерживайте электроинструмент за изолированные поверхности захвата, поскольку при работе рабочий инструмент может прикоснуться к скрытой проводке или шнуру питания электроинструмента.** При прикосновении к находящемуся под напряжением проводу открытые металлические части ручной машины могут попасть под напряжение и вызывать поражение оператора электрическим током.
- **Держите руки на безопасном расстоянии от зоны работающего пильного полотна. Не суйте руки под распиливаемую заготовку.** При контакте с пильным полотном можно пораниться.
- **После завершения работы выключите электроинструмент. Пильное полотно можно вынуть из распиливаемой заготовки только после его полной остановки.** Благодаря этому вы предотвратите отскок и сможете безопасно отложить электроинструмент в сторону.
- **Пользуйтесь неповрежденными пильными полотнами, в безупречном техническом состоянии.** Изогнутые и неострые пильные полотна могут повлиять на качество распила, сломаться, либо вызвать отскок.
- **Пыль, образующаяся при обработке некоторых сортов древесины и некоторых металлов, может представлять опасность для здоровья и вызывать аллергическую реакцию, заболевания дыхательных путей, либо стать причиной раковых заболеваний.**
  - Во время распила пользуйтесь пылезащитными масками для защиты дыхательных путей от образующейся пыли.
  - Во время распила древесины подключайте вытяжку пыли.
  - Заботьтесь о хорошей вентиляции на рабочем месте.
- **Запрещается распиливать электроинструментом водопроводные трубы.** Вследствие повреждения водопроводных труб может быть причинен имущественный ущерб, а также возможно поражение электрическим током.
- Чтобы избежать контакта электроинструмента с гвоздями, винтами и другими твердыми предметами, перед началом работы тщательно осмотрите обрабатываемый материал.
- Запрещается распиливать материал, размеры которого (толщина) превышают размеры, указанные в технических характеристиках электроинструмента.
- Держите электроинструмент, захватив рукоятку всей ладонью.

- Перед включением электроинструмента убедитесь, что он не прикасается к обрабатываемому материалу.
- Запрещается прикасаться рукой к находящимся в движении деталям электроинструмента.
- Запрещается откладывать электроинструмент в сторону, если он продолжает работать.
- Запрещается включать электроинструмент, не взяв его в руку.
- **Запрещается прикасаться к пильному полотну или обрабатываемому материалу сразу после завершения работы.** Эти элементы могут сильно нагреться и вызвать ожоги.
- Если электроинструмент издает во время работы странный звук или не работает надлежащим образом, его необходимо выключить кнопкой и вынуть вилку из розетки.
- Для обеспечения правильного охлаждения не закрывайте вентиляционные отверстия в корпусе электроинструмента.
- Перед включением электроинструмента в сеть убедитесь, что напряжение питания сети соответствует номинальному напряжению, указанному в паспортной табличке электроинструмента.
- Перед включением электроинструмента проверяйте шнур питания, а при наличии повреждений передайте для замены в ремонтную мастерскую.
- Шнур питания электроинструмента держите с безопасной стороны, чтобы предотвратить случайное повреждение шнура питания работающим электроинструментом.

**ВНИМАНИЕ!** Инструмент служит для работы внутри помещений.

Несмотря на безопасную конструкцию, предпринятые защитные меры и использование средств защиты, всегда существует некоторый остаточный риск получения травмы во время работы.

Расшифровка пиктограмм:

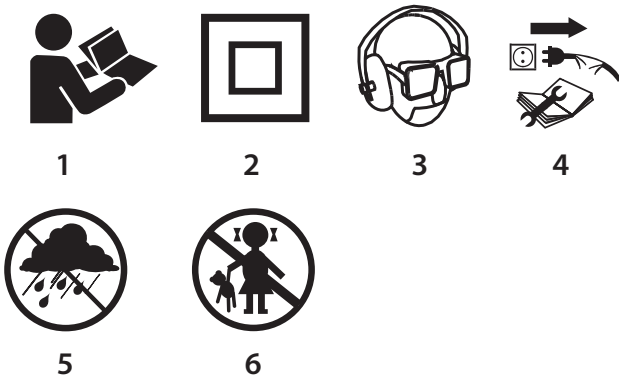

1. Прочитайте инструкцию по эксплуатации, соблюдайте указания и правила техники безопасности, приведенные в инструкции.
2. Электроинструмент класса II.
3. Пользуйтесь средствами индивидуальной защиты (защитными очками, наушниками, пылезащитной маской).
4. Отключите шнур питания перед ремонтно-наладочными работами.
5. Берегите от дождя.
6. Не разрешайте детям прикасаться к электроинструменту.

### КОНСТРУКЦИЯ И ПРИМЕНЕНИЕ

Сабельная пила – это ручной электрический инструмент II класса безопасности. Оборудована однофазным коллекторным двигателем. Электроинструмент предназначен для прямого и криволинейного распила, а также фигурного выпиливания древесины и древесных материалов, полимерных материалов и металла (при условии использования соответствующего пильного полотна). Сфера применения пилы – ремонтно-строительные работы, а также все работы выполняемые мастерами-любителями.

**Запрещается применять электроинструмент не по назначению.**

### ОПИСАНИЕ К ГРАФИЧЕСКИМ ИЗОБРАЖЕНИЯМ

Перечисленная ниже нумерация касается элементов электроинструмента, представленных на страницах с графическими изображениями.

1. Пильное полотно
2. Патрон пильного полотна
3. Крышка угольной щетки
4. Фиксатор кнопки включения

5. Кнопка включения
6. Крепежные винты опорной подошвы
7. Опорная подошва

\* Внешний вид приобретенного электроинструмента может незначительно отличаться от изображенного на рисунке

### РАСШИФРОВКА ПРЕДУПРЕЖДАЮЩИХ ЗНАКОВ



ВНИМАНИЕ



ПРЕДУПРЕЖДЕНИЕ



СБОРКА/НАСТРОЙКА



ИНФОРМАЦИЯ

### ОСНАЩЕНИЕ И ДОПОЛНИТЕЛЬНЫЕ ПРИНАДЛЕЖНОСТИ

1. Пильное полотно - 2 шт.
2. Ключ шестигранный - 1 шт.

### ПОДГОТОВКА К РАБОТЕ

#### КРЕПЛЕНИЕ ПИЛЬНОГО ПОЛОТНА



**Отключите электроинструмент от сети.**



Монтаж и замена пильного полотна не требуют использования инструмента.

- Поверните кольцо патрона пильного полотна (2) и вставьте пильное полотно в патрон до упора (рис. А).
- Отпустите кольцо патрона пильного полотна (2) (кольцо автоматически вернется в исходное положение).
- Проверьте правильное крепление пильного полотна в патроне, для этого слегка потяните за полотно.



**Если кольцо пильного полотна не возвращается в исходное положение, поверните его вручную.**

#### РЕГУЛИРОВКА ОПОРНОЙ ПОДОШВЫ



**Отключите электроинструмент от сети.**



- Ослабьте крепежные винты опорной подошвы (6).
- Отрегулируйте положение подошвы (7), задав требуемое расстояние (рис. В).
- Затяните крепежные винты опорной подошвы (6).

### РАБОТА / НАСТРОЙКА

#### ВКЛЮЧЕНИЕ / ВЫКЛЮЧЕНИЕ



**Напряжение сети должно соответствовать напряжению, указанному в паспортной табличке пилы.**



**Включение** - нажмите кнопку включения (5).

**Выключение** - отпустите кнопку включения (5).

#### Фиксация кнопки включения (непрерывная работа)

##### Включение:

- Нажмите кнопку включения (5) и придержите в этом положении.
- Нажмите фиксатор кнопки включения (4) (рис. Е).
- Отпустите кнопку включения (5).

##### Выключение:

- Нажмите и отпустите кнопку включения (5).

#### РЕГУЛИРОВКА РАБОЧЕЙ СКОРОСТИ



Рабочая скорость регулируется силой нажима на кнопку включения (5).

#### РАСПИЛ



- Поставьте переднюю часть подошвы (7) на материал, предназначенный для распила (рис. F)
- Включите пилу и подберите скорость в зависимости от обрабатываемого материала.
- Медленно перемещайте пилу по заранее намеченной линии распила (рис. G).



Работайте равномерно, следите за тем, чтобы не перегрузить пилу. Чрезмерный нажим на пильное полотно будет замедлять его движение, что неблагоприятно повлияет на производительность работы.



**Во время работы опорная подошва должна прилегать к распиливаемому материалу всей своей поверхностью.**

## ТЕХНИЧЕСКОЕ ОБСЛУЖИВАНИЕ

 Приступая к каким-либо действиям, связанным со сборкой, регулировкой, ремонтом или обслуживанием, следует вынуть вилку шнура питания из розетки.

### УХОД И ХРАНЕНИЕ

-  Рекомендуется чистить электроинструмент после каждого использования.
- Для чистки запрещается использовать воду и прочую жидкость.
- Запрещается использовать для чистки чистящие средства или растворители, так как они могут повредить пластмассовые элементы электроинструмента.
- Чистите электроинструмент с помощью сухой тряпочки или сжатым воздухом под небольшим давлением.
- Систематически очищайте вентиляционные отверстия, чтобы не допустить перегрева электроинструмента.
- В случае сильного искрения на коллекторе, поручите специалисту проверить состояние угольных щеток двигателя.
- Храните электроинструмент в сухом и недоступном для детей месте.

### ЗАМЕНА УГОЛЬНЫХ ЩЕТОК

 Изношенные угольные щетки двигателя (длиной менее 5 мм), щетки с обгоревшей поверхностью или царапинами следует немедленно заменить. Заменить следует обе щетки одновременно.

-  Отвинтите крышки угольных щеток (3) (рис. Н).
- Выньте изношенные угольные щетки.
- Если требуется, удалите угольную пыль сжатым воздухом.
- Вставьте новые угольные щетки. Щетки должны свободно перемещаться в щеткодержателях (рис. I).
- Закрепите крышки угольных щеток (3).

 После замены угольных щеток включите электроинструмент и дайте ему поработать без нагрузки в течение 1-2 мин, для подгонки щеток к коллектору двигателя. Замену угольных щеток должен выполнять квалифицированный специалист, используя при этом оригинальные запасные части.

 Все неполадки должны устраняться авторизованной сервисной мастерской производителя.

## ТЕХНИЧЕСКИЕ ПАРАМЕТРЫ

### НОМИНАЛЬНЫЕ ДАННЫЕ

Сабельная пила		
Параметр	Величина	
Напряжение питания	230 В АС	
Частота тока питания	50 Гц	
Номинальная мощность	710 Вт	
Кол-во циклов полотна (без нагрузки)	0-2800 мин <sup>-1</sup>	
Макс. толщина распиливаемой заготовки	Древесина	115 мм
	Металл	8 мм
Шаг полотна	20 мм	
Класс защиты	II	
Масса	2,4 кг	
Год выпуска	2016	

### ШУМ И ВИБРАЦИЯ

 Информация об уровне шума и вибрации

Уровень шума, то есть уровень звукового давления  $L_{pA}$ , а также уровень звуковой мощности  $L_{wA}$  и значение неопределенности измерения  $K$ , приведенные в данной инструкции по эксплуатации, определены по EN 60745.

Уровень вибрации (значение виброускорения)  $a_h$  и значение неопределенности измерения  $K$  определены по EN 60745-2-11 и приведены ниже.

Приведенный в данной инструкции по эксплуатации уровень вибрации определен по методу измерений, установленному стандартом EN 60745, и может использоваться для сравнения разных моделей электроинструмента одного класса. Параметры вибрационной характеристики можно также использовать для предварительной оценки вибрационной экспозиции.

Заявленная вибрационная характеристика представительна для основных рабочих заданий электроинструмента. Вибрационная характеристика может измениться, если электроинструмент будет использоваться для других целей, либо с другими рабочими принадлежностями, а также в случае недостаточного технического

ухода за электроинструментом. Приведенные выше причины могут вызвать увеличение длительности вибрационной экспозиции за период работы.

Для точной оценки вибрационной экспозиции следует учесть время, в течение которого электроинструмент находится в отключенном состоянии, либо во включенном, но не работает. В данном случае значение полной вибрации может быть значительно ниже. Для защиты оператора от вредного воздействия вибрации необходимо применять дополнительные меры безопасности, а именно: обеспечивать технический уход за электроинструментом и рабочими принадлежностями, поддерживать температуру рук на приемлемом уровне, соблюдать режим труда.

Уровень звукового давления:  $L_{pA} = 93,4 \text{ dB(A)}$   $K = 3 \text{ dB(A)}$

Уровень звуковой мощности:  $L_{wA} = 104,4 \text{ dB(A)}$   $K = 3 \text{ dB(A)}$

Виброускорение при „распиле древесностружечной плиты

$a_{h,B} = 17,858 \text{ m/s}^2$ ,  $K = 1,5 \text{ m/s}^2$

Виброускорение при „распиле бревен“

$a_{h,WB} = 17,885 \text{ m/s}^2$ ,  $K = 1,5 \text{ m/s}^2$

### ЗАЩИТА ОКРУЖАЮЩЕЙ СРЕДЫ

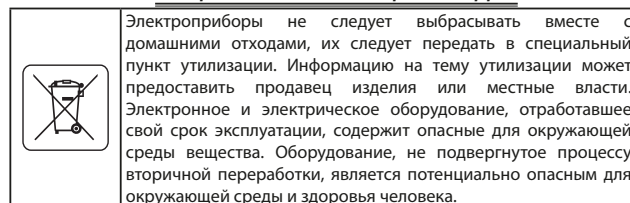

\* Оставляем за собой право вводить изменения.

Компания „Grupa Torhex Spółka z ograniczoną odpowiedzialnością“ Spółka komandytowa, расположенная в Варшаве по адресу: ul. Pograniczna 2/4 (далее „Grupa Torhex“) сообщает, что все авторские права на содержание настоящей инструкции (далее „Инструкция“), в т.ч. текст, фотографии, схемы, рисунки и чертежи, а также компоновка, принадлежат исключительно компании Grupa Torhex и защищены законом от 4 февраля 1994 года об авторском праве и смежных правах (Вестник законодательных актов РП № 90 поз. 631 с послед. изм.). Копирование, воспроизведение, публикация, изменение элементов инструкции без письменного согласия компании Grupa Torhex строго запрещено и может повлечь за собой гражданскую и уголовную ответственность.

### ИНФОРМАЦИЯ О ДАТЕ ИЗГОТОВЛЕНИЯ УКАЗАНА В СЕРИЙНОМ НОМЕРЕ, КОТОРЫЙ НАХОДИТСЯ НА ИЗДЕЛИИ.

Порядок расшифровки информации следующий:

2XXXXYUV\*\*\*\*\*

где

2XXX – год изготовления,

YU – месяц изготовления

V – код торговой марки (первая буква)

\*\*\*\*\* – порядковый номер изделия

Изготовлено в КНР для GRUPA TOPEX Sp. z o.o. Sp. k., ul. Pograniczna 2/4, 02-285 Warszawa, Польша



### ПЕРЕКЛАД ІНСТРУКЦІЇ З ОРИГІНАЛУ

#### ПИЛКА ШАБЕЛЬНА 52G166

УВАГА! ПЕРШ НІЖ ПРИСТУПАТИ ДО ЕКСПЛУАТАЦІЇ ЕЛЕКТРОІНСТРУМЕНТУ, СЛІД УВАЖНО ОЗНАЙОМИТИСЯ З ЦЬЮ ІНСТРУКЦІЄЮ Й ЗБЕРЕГТИ ЇЇ В ДОСТУПНОМУ МІСЦІ.

### СПЕЦІАЛЬНІ ПРАВИЛА ТЕХНІКИ БЕЗПЕКИ ПІД ЧАС КОРИСТУВАННЯ УСТАТКУВАННЯМ

- Під час виконання робіт, протягом яких робочий інструмент здатен натрапити на приховану електропроводку або на власний мережевий шнур, слід тримати електроінструмент виключно за ізольовані поверхні руків'я. Контакт із друтом під напругою здатен спричинити проведення струму на металеві частини електроінструмента і, як наслідок, поразку електричним струмом.

- **Руки слід тримати на безпечній відстані від області різання. Забороняється підсовувати їх під предмет, що обробляється.** При контакт з пильним полотном існує ризик поранення.
- **Після закінчення робіт слід вимкнути електроінструмент. Пильне полотно допускається виймати з оброблюваного матеріалу тільки тоді, коли воно не рухається.** Таким чином можна уникнути явища відбиття та безпечно відкласти електроінструмент.
- **Допускається використовувати виключно непошкоджені пильні полотна у бездоганному технічному стані.** Вигнуті, затуплені пильні полотна здатні зламатися, що додатково вплине на кшталт лінії різання, а також спричинитися до відбиття.
- **Під деяких гатунків дерева і деяких видів металу може становити загрозу для здоров'я і викликати алергічні реакції, захворювання дихальних шляхів або спричинитися до онкозахворювань.**
  - Під час користування електроінструментом наполегливо рекомендується працювати у захисній протипиловій масці з метою захисту дихальних шляхів від пилу, що повстає внаслідок розпилювання матеріалу.
  - Слід використовувати засоби відсмоктування пилу під час різання деревини.
  - Слід завжди дбати про добру вентиляцію місця праці.
- **Електроінструмент не призначений для перерізання водопровідних труб.** Перепил труби може спричинитися до матеріальних збитків або спричинити поразку електричним струмом.
- Перш ніж заходитися обробляти матеріал електроінструментом, слід перевірити наявність у матеріалі сторонніх предметів: цвяхів, гвинтів, шрубів тощо.
- Не допускається перерізати матеріал, параметри якого (товщина) перевищує величину, що вказана в технічних характеристиках.
- Електроінструмент слід ціпко тримати рукою.
- Перш ніж ввімкнути кнопку ввімкнення, слід упевнитися, що електроінструмент не торкається матеріалу, що його слід обробити.
- Не допускається торкатися різального інструмента чи поверхонь, що рухаються.
- Не допускається відкладати електроінструмент, що його лезо рухається.
- Не допускається ввімкнення електроінструмента до того, як його буде ціпко стиснуто в руці.
- **Не допускається торкатися пильного полотна або поверхонь, що оброблюються, одразу ж після закінчення праці.** Вони можуть бути розпеченими, й торкання до них загрожує опіком.
- В разі нестандартної поведінки електроінструмента або появи сторонніх звуків слід негайно вимкнути живлення й витягти виделку з розетки.
- З метою забезпечення адекватного охолодження електроінструмента слід стежити за тим, щоб вентиляційні отвори в його корпусі не затулялися.
- Перш ніж ввімкнути устаткування до мережі живлення, слід упевнитися, що значення напруги, що вказане на табличці з даними, співпадає з таким мережі.
- Перед кожним підключенням електроінструмента до мережі слід перевірити мережевий шнур на предмет зношування. В разі пошкодження його слід замінити в авторизованому сервісному центрі.
- Мережевий шнур електроінструмента завжди повинен знаходитись із безпечного боку, що не наражений на випадкове пошкодження під час праці.

**УВАГА! Устаткування призначене для експлуатації у приміщеннях і не призначене для праці назовні.**

**Незважаючи на застосування безпечної конструкції, заходи безпеки й додаткові засоби особистої безпеки, завжди існує залишковий ризик травматизму під час праці.**

## Умовні позначки

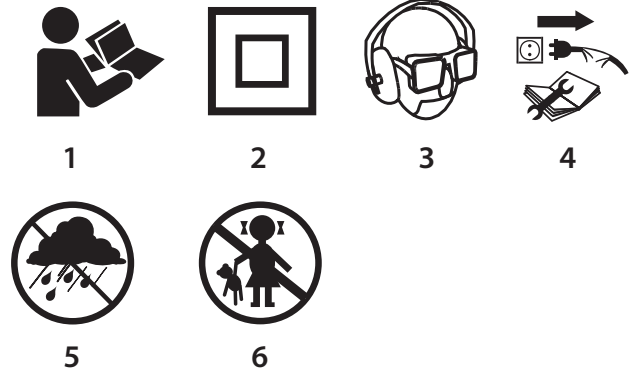

1. Прочитайте інструкцію, дотримуйтесь правил техніки безпеки, що містяться в ній!
2. Клас ізоляції устаткування II
3. Слід обов'язково застосовувати засоби індивідуального захисту як, наприклад, захисні окуляри, навушники, протипилову маску.
4. Від'єднати мережевий шнур, перш ніж заходитися обслуговувати чи ремонтувати.
5. Боїться дощу!
6. Зберігати у недоступному для дітей місці!

## БУДОВА І ПРИЗНАЧЕННЯ

Пилка шабельна являє собою ручний електроінструмент, якому надано II клас із електроізоляції. Вона працює від однофазного електродвигуна колекторного типу. Електроінструмент призначений до виконання звичайного перерізання, криволінійного розпилювання та вирізання фігурних елементів у дошці, деревопохідних матеріалах, пластмасі й металах (за умови використання відповідного пильного полотна). Інструмент призначений до використання в ремонтно-будівельних працях, а також до інших аматорських праць.



**Не допускається використовувати електроінструмент не за призначенням.**

## ОПИС МАЛЮНКІВ

Перелік елементів зовнішнього вигляду електроінструменту, що зазначений нижче, стосується малюнків до цієї інструкції.

1. Полотно пильне
2. Патрон для утримування полотна
3. Кришка з-над відсіку з вугільними щіточками
4. Кнопка блокування кнопки ввімкнення
5. Кнопка ввімкнення
6. Гвинт фіксації опірної рамки
7. Опірна рамка

\* Існує можливість відмінності між фактичним зовнішнім виглядом електроінструменту та таким, що зображений на малюнку

## ОПИС ГРАФІЧНИХ СИМВОЛІВ



УВАГА!



ЗАСТЕРЕЖЕННЯ



МОНТАЖ/НАЛАШТУВАННЯ



ІНФОРМАЦІЯ

## ПРИНАЛЕЖНОСТІ Й АКСЕСУАРИ

1. Полотно пильне, 2 шт.
2. Ключ торцевий шестигранний, 1 шт.

## ПІДГОТОВКА ДО РОБОТИ

### ВСТАНОВЛЕННЯ ПИЛЬНОГО ПОЛОТНА



**Вимкніть електроінструмент і витягніть виделку з розетки.**



Монтаж і заміна пильного полотна не вимагають наявності інструментів.

- Поверніть кільце патрона (2) та вставте пильне полотно в патрон до опору (**мал. А**).
- Відпустіть кільце патрону (2), що тримає пильне полотно (кільце

самостійно повернутись до вихідного положення).

- Перевірте, чи пильне полотно міцно тримається в патроні, обережно потягнувши за полотном.

 **Якщо кільце патрона не повертається у вихідне положення, його слід повернути вручну.**

## ВСТАНОВЛЕННЯ КУТА НАХИЛУ ОПІРНОЇ РАМКИ

 **Вимкніть електроінструмент і витягніть виделку з розетки.**

- Послабте гвинти, які притягують опірну рамку (6).
- Встановіть опірну рамку (7) на бажану висоту (мал. В).
- Притягніть гвинти, які кріплять опірну рамку (6).

## ПОРЯДОК РОБОТИ/РОБОЧІ НАЛАШТУВАННЯ

### ВМИКАННЯ І ВИМИКАННЯ

 **Напруга живлення в мережі повинна відповідати характеристикам, вказаним в таблиці на пилці.**

 **Ввімкнення:** натисніть кнопку ввімкнення (5).

 **Вимкнення** - відпустіть кнопку ввімкнення (5).

### Блокування кнопки ввімкнення (безперервний режим праці)

#### Ввімкнення:

- Натисніть і утримуйте натиснутою кнопку ввімкнення (5).
- Натисніть кнопку блокування кнопки ввімкнення (4) (мал. Е).
- Відпустіть кнопку ввімкнення (5).

#### Вимкнення:

- Натисніть і відпустіть кнопку ввімкнення (5).

### РЕГУЛЮВАННЯ ШВИДКОСТІ РОБОТИ

 Швидкість руху пильного полотна регулюється силою натиску на кнопку ввімкнення (5).

### РОЗПИЛЮВАННЯ

- Обіпріть передню частину рамки (7) на матеріал, що його розпилюють (мал. F).
- Увімкніть пилку та достосуйте швидкість різання до властивостей матеріалу, що перерізається.
- Розпилюйте матеріал, поволі просуваючи пильне полотно вздовж завчасно розміченої лінії розпилювання (мал. G).

 Розпилювання слід виконувати рівномірно, звертаючи увагу на те, щоб не перевантажувати електроінструмент. Надмірний тиск, що його докладають на пильне полотно, спричиняється до гальмування його маятникового руху, що, в свою чергу, скорочує видатність розпилювання.

 **Під час розпилювання вся поверхня опірної рамки повинна щільно прилягати до поверхні матеріалу, що його розпилюють.**

## ЗБЕРІГАННЯ ТА ОБСЛУГОВУВАННЯ

 **Перш ніж регулювати, ремонтувати устаткування, складати чи розкладати його, устаткування слід вимкнути кнопкою ввімкнення й витягти виделку з розетки.**

### ДОГЛЯД І ЗБЕРІГАННЯ

- Чистити електроінструмент рекомендується безпосередньо після кожного використання.
- Не допускається чистити устаткування за допомогою води чи іншої рідини.
- Не допускається використовувати при цьому ані мийні засоби, ані розчинники, оскільки вони здатні пошкодити пластикові елементи електроінструменту.
- Устаткування допускається чистити виключно за допомогою сухої ганчірки, пензля або струменем стисненого повітря низького тиску.
- Вентиляційні щілини в корпусі двигуна належить утримувати в чистоті, щоб запобігти перегріванню електроінструмента.
- У разі появи надмірного іскрення комутатора електроінструмент слід передати кваліфікованому спеціалісту на перевірку стану вугільних щіточок двигуна.
- Устаткування зберігають у сухому місці, недоступному для дітей.

### ЗАМІНА ВУГІЛЬНИХ ЩІТОК

 **Вугільні щіточки у двигуні, що зносилися (тобто коротші за 5 мм), спалені чи тріснуті, слід негайно замінити. Завжди слід замінити обидві щіточки одночасно.**

- Вигвинтіть кришки з-над щіточок (3) (мал. H).
- Витягніть зужити щітки.

- Усуньте вугільний пил за допомогою стисненого повітря.
- Вставте нові вугільні щіточки. Щітки повинні вільно увійти до щітково утримувачів (мал. I).
- Встановіть кришку корпусу відсіку щіточок (3).

 **Після заміни щіток слід ввімкнути електроінструмент на яловому ході й зачекати прибіл. 1-2 хвилини, поки щітки допасують до колектору електромотору. Заміну вугільних щіточок завжди слід доручати кваліфікованим спеціалістам і використовувати виключно оригінальні запчастини.**

 В разі будь-яких неполадок слід звертатися до авторизованого сервісного центру виробника.

## ТЕХНІЧНІ ХАРАКТЕРИСТИКИ

### НОМІНАЛЬНІ ХАРАКТЕРИСТИКИ

Пилка шабельна		
Характеристика		Значення
Напруга живлення		230 В зм.стр.
Частота струму		50 Гц
Номинальна потужність		710 Вт
Швидкість амплітуди полотна (без навантаження)		0-2800 хв. <sup>-1</sup>
Макс. товщина матеріалу, що розпилюється	Дерево	115 мм
	Метал	8 мм
Крок пильного полотна		20 мм
Клас електроізоляції		II
Маса		2,4 кг
Рік виготовлення		2016

### ІНФОРМАЦІЯ ПРО РІВЕНЬ ШУМУ І КОЛИВАНЬ

#### Інформація щодо галасу та вібрації

Рівні галасу, такі як рівень акустичного тиску  $L_{pA}$  та рівень акустичної потужності  $L_{wA}$ , а також невизначеність вимірювання  $K$ , вказані в інструкції нижче, згідно зі стандартом EN 60745.

Амплітуда коливань або вібрації (значення прискорення)  $a_h$  і невизначеність вимірювання  $K$  визначаються згідно зі стандартом EN 60745-2-11 і наводяться нижче.

Зазначений у цій інструкції рівень вібрації (коливань) вимірюний згідно з визначеною стандартом EN 60745 процедурою вимірювання і може бути використаний до порівняльного аналізу електроінструментів. Він також годиться до попереднього аналізу експозиції вібрації.

Вказаний рівень вібрації відповідає основним варіантам експлуатації електроінструменту. Якщо електроінструмент експлуатується з іншою метою або з іншими робочими інструментами, а також, якщо регламентні роботи не будуть адекватними та достатніми, рівень вібрації може відрізнятись. Вищезгадані причини можуть викликати підвищену експозицію вібрації протягом усього періоду експлуатації. Для ретельного визначення експозиції вібрації слід взяти до уваги періоди, коли електроінструмент вимкнений або коли він вимкнений, але не використовується у роботі. Таким чином, сумарна експозиція вібрації може виявитись суттєво меншою.

Слід впровадити додаткові засоби безпеки з метою захисту користувача від наслідків вібрації, таких як: догляд за електроінструментом і робочим інструментом, забезпечення відповідної температури рук, належна організація праці.

Рівень тиску галасу:  $L_{pA} = 93,4$  дБ (A)  $K = 3$  дБ (A)

Рівень акустичної потужності:  $L_{wA} = 104,4$  дБ (A)  $K = 3$  дБ (A)

Значення вібрації (прискорення коливань) під час «різання ДСП»  $a_{h,B} = 17,858$  м/с<sup>2</sup>,  $K = 1,5$  м/с<sup>2</sup>

Значення вібрації (прискорення коливань) під час «різання дерев'яного брусу»  $a_{h,WB} = 17,885$  м/с<sup>2</sup>,  $K = 1,5$  м/с<sup>2</sup>

## ОХОРОНА СЕРЕДОВИЩА



Зужиті продукти, що працюють на електричному живленні, не слід викидати разом з побутовими відходами, а утилізувати в спеціальних закладах. Відомості про утилізацію можна отримати в продавця продукції чи в органах місцевої адміністрації. Відпрацьовані електричні та електронні прилади містять речовини, що не є сприятливими для природного середовища. Обладнання, що не передається до переробки, може становити небезпеку для середовища та здоров'я людини.

\* Виробник залишає за собою право вносити зміни.

«Grupa Torhex Spółka z ograniczoną odpowiedzialnością» Spółka komandytowa, z юридичною адресою в Варшаві, ul. Pograniczna 2/4, (тут і далі згадуване як «Grupa Torhex») сповіщає, що всі авторські права на зміст даної інструкції (тут і далі називаної «Інструкція»), в тому на її текст, розміщені світліни, схематичні рисунки,



креслення, а також розташування текстових і графічних елементів належать виключно до Група Торех і застережені відповідно до Закону від 4 лютого 1994 року «Про авторське право й споріднені права» (див. орган держдрук Польщі «Dz. U.» 2006 № 90 п. 631 з подальш. зм.). Копіювання, переробка, публікація, переробка в комерційних цілях всієї Інструкції чи окремих її елементів без письмового дозволу Група Торех суворо заборонене. Недотримання до цієї вимоги тягне за собою цивільну та карну відповідальність.

**HU**

## EREDETI HASZNÁLATI UTASÍTÁS FORDÍTÁSA

### **SZABLYAFŰRÉS 52G166**

FIGYELEM: AZ ELEKTROMOS SZERSZÁM ÜZEMBE HELYEZÉSE ELŐTT FIGYELMESEN OLVASSA EL EZT A HASZNÁLATI UTASÍTÁST ÉS ŐRIZZE MEG KÉSŐBBI FELHASZNÁLÁS CÉLJÁRA.

### RÉSZLETES BIZTONSÁGI ELŐÍRÁSOK

- **Olyan munkák végzése során, amikor a szerszám rejtett elektromos vezetékbe vagy saját csatlakozókábelébe ütközhet, az elektromos kéziszerszámot kizárólag szigetelt markolatánál fogva szabad tartani.** Az érintkezés hálózati vezetékkel feszültség alá helyezné az elektromos kéziszerszám fém alkatrészeit, ez pedig áramütéses balesetet okozhat.
- **A kezet biztonságos távolságban kell tartani a vágási vonaltól. Ne dugja a munkadarab alá sem.** A fűrészlap érintése sérülésveszéllyel jár.
- **Az elektromos kéziszerszámot használatának befejezése után kapcsolja ki. A fűrészlapot akkor lehet kivenni a vágott anyagból, amikor mozgása már megszűnt.** Így elkerülhető a visszarúgás, és biztonságosan letehető az elektromos kéziszerszám.
- **Kizárólag sérülésmentes, kifogástalan műszaki állapotú fűrészlapot szabad használni.** Az elgörbült, életlen fűrészlap eltörhet, sőt, hatással lehet a vágási vonal menetére, valamint visszarúgást is kiválthat.
- **Egyes fajok és fémek pora az egészségre veszélyes lehet, illetve allergiás reakciót, légúti megbetegedést, rákos megbetegedést válthat ki.**
  - Fűrészelés közben használjon por ellen védő álcot, hogy védje a légutakat a keletkező por ellen.
  - Fa fűrészeléskor porelszívást kell alkalmazni.
  - Mindig gondoskodni kell a munkaállás hatásos szellőztetéséről.
- **Elektromos kéziszerszámmal tilos vízvezetékcsövek vágása.** A cső átvágása anyagi károkat, sőt, áramütéses balesetet is okozhat.
- Az esetleges szegekben, csavarokban való belevágás elkerülése érdekében a fűrészelés megkezdése előtt ellenőrizze a megmunkált anyagot.
- Ne próbálkozzon olyan anyag fűrészelésével, amelynek mérete (vastagsága) meghaladja a műszaki adatokban meghatározott értéket.
- Az elektromos kéziszerszámot markolja zárt ujjakkal.
- Az indítókapcsoló megnyomása előtt bizonyosodjon meg arról, hogy az elektromos kéziszerszám nem érinti a megmunkálandó anyagot.
- Ne érintse kézzel a mozgó részeket.
- A még mozgásban lévő elektromos kéziszerszámot nem szabad letenni.
- Ne indítsa el az elektromos kéziszerszámot, amíg biztos kézzel meg nem markolta.
- **Ne nyúljon e fűrészpengéhez vagy a megmunkált anyaghoz közvetlenül a munka befejezése után.** Ezek az elemek felforrósodhatnak, és égési sérülést okozhatnak.
- Amennyiben az elektromos kéziszerszám rendellenes működését tapasztalja, vagy az szokatlan hangokat ad ki, azonnal kapcsolja ki a szerszámot, és húzza ki hálózati csatlakozóját az aljzatból.
- A megfelelő hűtéshez az elektromos kéziszerszám házában a szellőzőnyílásoknak szabadon kell maradniuk.
- Az elektromos kéziszerszám hálózatra csatlakoztatása előtt győződjön meg arról, hogy a helyi hálózati feszültség megegyezik-e a szerszám adattábláján feltüntetett feszültséggel.
- Az elektromos kéziszerszám hálózatra csatlakoztatása előtt minden esetben ellenőrizze a csatlakozókábel állapotát, ha sérült, a márkaszervizben cseréltesse ki.
- A hálózati csatlakozóvezetékét vezesse az elektromos kéziszerszám biztonságos oldalán, ahol nincs kitéve annak, hogy a működő szerszám esetleg károsítja.

### **FIGYELEM! A berendezés beltéri alkalmazásra szolgál.**

**Az önmagában is biztonságos szerkezeti felépítés, a biztonsági megoldások és a kiegészítő védőfelszerelések alkalmazása mellett is mindig fennmarad a munkavégzés közben bekövetkező balesetek minimális veszélye.**

**Az alkalmazott jelzések magyarázata:**



1

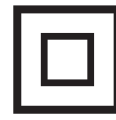

2



3



4



5



6

1. Olvassa el a használati utasítást, tartsa be a benne található figyelmeztetéseket és biztonsági szabályokat.
2. II. oszt. szigetelésű szerszám.
3. Alkalmazza az egyéni védőeszközöket (zárt védőszemüveget, hallásvédő eszközt, porvédő álcot)!
4. Karbantartás, javítás megkezdése előtt húzza ki a hálózati csatlakozódugót az aljzatból.
5. Csapadéktól védendő.
6. Gyerekek elől elzárandó!

### **FELÉPÍTÉS, RENDELTETÉS**

A szablyafűrész a II. szigetelési osztályba sorolt elektromos kéziszerszám. Egyfázisú, kommutátoros elektromotor hajtja meg. A gép rendeltetése egyenes és görbe vonalú vágások, kivágások készítése fában és fához hasonló anyagokban, műanyagokban és fémekben (a megfelelő fűrészpengéket alkalmazva). Felhasználási területe kiterjed az építési és felújítási munkákra, valamint az önállóan végzett otthoni barkácsolás során a legkülönfélébb tevékenységekre.



**Tilos az elektromos szerszámot rendeltetésétől eltérő célra alkalmazni.**

### **AZ ÁBRÁK ÁTTEKINTÉSE**

Az alábbi számozás a gép elemeinek a jelen használati utasítás ábrái szerinti jelöléseit követi.

1. Fűrészpenge
2. Fűrészpenge befogó
3. Szénkefetartó fedél
4. Az indítókapcsoló reteszelőgombja
5. Indítókapcsoló
6. Talprögítő csavar
7. Talp

\* Előfordulhatnak különbségek a termék és az ábrák között.

### **AZ ALKALMAZOTT PIKTOGRAMOK LEÍRÁSA**



FIGYELEM



FIGYELMEZTETÉS



ÖSSZESZERELÉS / BEÁLLÍTÁS



FONTOS

### **TARTOZÉKOK, KIEGÉSZÍTŐ FELSZERELÉSEK**

- |                |        |
|----------------|--------|
| 1. Fűrészpenge | - 2 db |
| 2. Imbuszkulcs | - 1 db |

### **FELKÉSZÍTÉS AZ ÜZEMBEHELYEZÉSRE**

#### **A FŰRÉSZPENGE BEFOGATÁSA**



**Áramtalanítsa a szerszámot.**



A fűrészlap befogatásához, cseréjéhez szerszám használata nem szükséges.

- Forgassa el a fűrészpenge befogó (2) gyűrűjét, és tolja be ütközésig a fűrészlapot a befogóba (A. ábra).
- Engedje el a (2) befogógyűrűt (a befogógyűrű magától visszatér eredeti helyzetébe).
- Ellenőrizze enyhén meghúzva a fűrészpengét, hogy szabályosan ül-e a befogóban.



A szénkefék cseréje után indítsa be a fűrészgépet terhelés nélkül, és járassa 1-2 percig, hogy a szénkefék hozzákopjanak a forgórész kommutátorához. A szénkefék cseréjét ajánlott képzett szakemberrel végeztetni, és ajánlott eredeti alkatrészeket használni.



Bármiféle felmerülő meghibásodás javítását bizza a gyári márkaszervizre.



Ha a befogógyűrű nem tér vissza önmagától kiindulási helyzetébe, forgassa vissza kézzel.

## A TALP BEÁLLÍTÁSA



Áramtalanítsa a szerszámot.



- Lazítsa meg a (6) talprögzőt csavart.
- Állítsa be a (7) talpat a megkívánt távolságra (B. ábra).
- Húzza meg a (6) talprögzőt csavart.

## MUNKAVÉGZÉS / BEÁLLÍTÁSOK

### MUNKAVÉGZÉS / BEÁLLÍTÁSOK



A hálózati feszültség egyezzen meg a fűrészgép gyári adattábláján feltüntetett feszültséggel.



Indítás - nyomja be a (5) indítókapcsolót.

Leállítás - engedje fel az (5) indítókapcsoló gombot.

Az indítókapcsoló reteszélése (folyamatos üzem)

#### Beindítás:

- Nyomja meg és tartsa benyomva az (5) indítókapcsolót.
- Nyomja be az indítókapcsoló (4) reteszt (E. ábra).
- Engedje fel a (5) indítókapcsoló gombját.

#### Leállítás:

- Nyomja be, majd engedje fel a (5) indítókapcsolót.

### A MŰKÖDÉSI SEBESSÉG SZABÁLYOZÁSA



A működési sebességet az (5) indítókapcsolóra kifejtett nyomás mértékével lehet szabályozni.

### VÁGÁS



- Helyezze a (7) talp mellső részét a fűrészrendő munkadarabra (F. ábra).
- Indítsa el a fűrész és állítsa be a megmunkált anyagnak megfelelő sebességet.
- Lassan tolja előre a fűrészpengét a korábban kijelölt vágási vonal mentén vezetve (G. ábra)



A vágást végezze egyenletesen, vigyázva arra, hogy ne terhelje túl a fűrész. A fűrészpengére kifejtett túlzott mértékű nyomás fékezi mozgását, így a vágás hatékonysága csökken.



Vágás közben a talpnak teljes felületével fel kell feküdnie a megmunkált anyagra.

## KEZELÉS, KARBANTARTÁS



Bármilyen szerelési, beállítási, javítási, karbantartási művelet megkezdése előtt áramtalanítsa a szerszámot a hálózati csatlakozó kihúzásával.

### KARBANTARTÁS, TÁROLÁS



- Minden esetben ajánlott a használat befejeztével azonnal megtisztítani a berendezést.
- A tisztításhoz tilos vizet vagy más folyadékot használni.
- Ne használjon semmilyen tisztítószert vagy oldószert, mert károsíthatják a műanyagból készült elemeket.
- A szerszámot tisztítsa száraz törlőkendővel vagy fúvassa le alacsony nyomású sűrített levegővel.
- Rendszeresen tisztítsa ki a motorház szellőzőnyílásait, hogy megelőzze ezzel a motor esetleges túlmelegedését.
- Ha a motor kommutátoránál túlzott szikraképződést tapasztal, ellenőriztesse szakemberrel a motor szénkeféinek állapotát.
- A berendezést tárolja száraz, gyermekektől elzárt helyen.

### A SZÉNKEFÉK CSERÉJE



A motor elhasználódott (5 mm-nél rövidebb), elégett vagy megrepedt szénkeféit azonnal ki kell cserélni. A két szénkefét minden esetben együtt kell kicserélni.



- Csavarja ki a szénkefetartók (3) fedeleit (H. ábra).
- Vegye ki az elhasználódott szénkefeket.
- Fúvassa ki az esetleg felgyülemlt grafitport sűrített levegővel.
- Helyezze be az új szénkefeket. A szénkeféknek lazán be kell csúszniuk a szénkefetartókba (I. ábra).
- Csavarja vissza a szénkefetartók (3) fedeleit.

## MŰSZAKI JELLEMZŐK

### MŰSZAKI ADATOK

Szablyafűrész		Érték
Jellemző		Érték
Hálózati feszültség		230 V AC
Hálózati frekvencia		50 Hz
Névleges teljesítmény		710 W
Löketszám (üresjáratban)		0-2800 min <sup>-1</sup>
Maximális vágható anyagvastagság	fa	115 mm
	fém	8 mm
Lökethossz		20 mm
Érintésvédelmi besorolási osztály		II
Tömeg		2,4 kg
Gyártási év		2016

### ZAJ- ÉS REZGÉSVÉDELMI ADATOK



#### Zajjal és rezgéssel kapcsolatos tájékoztató

A jelen útmutatóban a kibocsátott zajszintek, mint a  $L_{pA}$  hangnyomásszint,  $L_{WA}$  hangteljesítményszint és a K mérési bizonytalanság az EN 60745 szabvány szerint kerültek megadásra.

A rezgés  $a_h$  értéke (rezgés gyorsulás értéke) és a K mérési bizonytalanság az EN 60745-2-11 szabvány szerint kerültek megadásra.

A jelen útmutatóban megadott rezgési szint az EN 60745 szabvány által megadott mérési eljárás szerint került megadásra és alkalmazható az elektromos szerszámok összehasonlításához. Szintén felhasználható a rezgési expozíció előzetes kiértékeléséhez.

A megadott rezgési szint reprezentatív az elektromos szerszám alapvető alkalmazása tekintetében. Amennyiben az elektromos szerszám más formában vagy egyéb szerszámmal kerül alkalmazásra, valamint, ha nem volt elegendő mértékben karbantartva, a rezgési szint módosulhat. A fent említett okok a rezgés expozícióját valamennyi munka tekintetében megnövelik.

A rezgés expozíció pontos felbecsüléséhez figyelembe kell venni az elektromos szerszám kikapcsolt, valamint bekapcsolt, de nem használt időtartamát. Ezzel a módszerrel a rezgés össze expozíció lényegesen kisebb lehet.

A felhasználó rezgés hatásától való védelme érdekében további védőintézkedésekre van szükség, mint pl.: az elektromos szerszám és a munkaeszközök karbantartása, a kezek megfelelő hőmérsékletének biztosítása, megfelelő munkaszervezés.

Hangnyomás-szint:  $L_{pA} = 93,4 \text{ dB(A)}$   $K = 3 \text{ dB(A)}$

Hangteljesítmény-szint:  $L_{WA} = 104,4 \text{ dB(A)}$   $K = 3 \text{ dB(A)}$

Rezgés gyorsulás, „forgácsolap vágás”:

$a_{h,B} = 17,858 \text{ m/s}^2$   $K = 1,5 \text{ m/s}^2$

Rezgés gyorsulás, „fagerenda vágás”:  $a_{h,WB} = 17,885 \text{ m/s}^2$ ,  $K = 1,5 \text{ m/s}^2$

## KÖRNYEZETVÉDELLEM

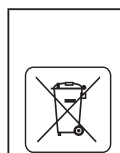

Az elektromos üzemű termékeket ne dobja ki a házi szeméttel, hanem azt adja le hulladékkezelésre, hulladékgyűjtésre szakosodott helyen. A hulladékkezeléssel kapcsolatos kérdéseire választ kaphat a termék kereskedőjétől, vagy a helyi hatóságoktól. Az elhasznált elektromos és elektronikai berendezések a természeti környezetre ható anyagokat tartalmaznak. A hulladékkezelésnek, újrahasznosításnak nem alávetett berendezések potenciális veszélyforrást jelentenek a környezet és az emberi egészség számára.

\* A változtatás joga fenntartva!

A „Grupa Topex Spółka z ograniczoną odpowiedzialnością” Spółka komandytowa (székhelye: Varsó, ul. Pograniczna 2/4) (a továbbiakban: „Grupa Topex”) kijelenti, hogy a jelen használati utasítás (továbbiakban „Használati Utasítás”) tartalmával – ideértve többek között annak szövegével, a felhasznált fényképekkel, vázlatokkal, rajzokkal, valamint a formai megjelenéssel – kapcsolatos összes szerzői jog a Grupa Topex kizárólagos tulajdonát képezi és mint ilyen jogi védelem alatt állnak, az 1994. február 4-i, a szerzői és ahhoz hasonló jogokról szóló törvényben foglaltak szerint (Dz.U. (Törvényközlöny) 2006. évf. 90. szám 631. tétel, a későbbi változásokkal). A Használati Utasítás egészének vagy bármely részletének hasznosítás céljából történő másolása, feldolgozása, közzététele, megváltoztatása a Grupa Topex írásos engedélye nélkül polgárijogi és büntetőjogi felelősségre vonás terhe mellett szigorúan tilos.

**FIERĂSTRĂU TIP SABIE  
52G166**

ATENȚIE: ÎNAINTE DE UTILIZAREA DISPOZITIVULUI A SE CITI CU ATENȚIE INSTRUCȚIA PREZENTĂ ȘI PĂSTRAREA ACESTEIA PENTRU UTILIZAREA ULTERIOARĂ.

**DISPOZIȚII SPECIALE PENTRU SIGURANȚĂ**

- **Atunci când se efectuează lucrări ar căror instrumente ar putea da de cabluri ascunse sau de propriul cablu de alimentare, dispozitivul ar trebui să fie ținut de suprafața mânerelor izolate.** Contactul cu cablul de alimentare de la rețea ar putea duce la transmiterea tensiunii pe părțile metalice ale dispozitivului, care ar putea duce la șoc electric.
- **Ține-ți mâinile la o distanță sigură de zona de tăiere. Nu introduceți mâinile sub piesa de prelucrat.** La contactul cu lama există pericolul de accidentare.
- **După terminarea lucrărilor trebuie să opriți instrumentul de la rețeaua de alimentare. Pânza de ferăstrău poate fi scoasă din piesa de prelucrat atunci când aceasta nu se află în mișcare.** În acest fel vom evita reculul și se poate pune la loc instrumentul, în siguranță.
- **Folosiți numai pânze de ferăstrău nedeteriorate, aflate în stare tehnică perfectă.** Pânzele îndoite, neascuțite se pot rupe, de asemenea, pot afecta linia de tăiere, și pot contribui de asemenea la recul.
- **Praful anumitor specii de lemn sau anumitor tipuri de metale pot fi un pericol pentru sănătate, dar, de asemenea, să provoace reacții alergice, boli respiratorii sau să ducă la cancer.**
  - În momentul tăierii, folosiți măști de protecție, cu scopul de a proteja tractul respirator de praful de tăiere.
  - Trebuie să folosiți aspiratoare de praf în timpul tăierii lemnului.
  - Asigurați-vă întotdeauna că locul de muncă este bine ventilat.
- **Nu tăiați conductele de apă cu aparatul de lucru.** Tăierea conductei provoacă pagube materiale sau poate provoca un șoc electric.
- Pentru a evita tăierea cuielor, șuruburilor sau altor obiecte dure înainte de începerea lucrului, verificați cu atenție materialul care este prelucrat.
- Nu tăiați materiale ale căror dimensiuni (grosime) depășesc dimensiunile indicate în datele tehnice.
- Instrumentul trebuie păstrat cu mână închisă.
- Înainte de a apăsa butonul de pornire, asigurați-vă că aparatul nu atinge materialul.
- Nu atingeți cu mâna piesele în mișcare.
- Nu lăsați din mână instrumentul care încă se află în mișcare.
- Nu porniți aparatul înainte de a-l ține în mână.
- **Nu atingeți pânza sau piesa de lucru imediat după terminarea muncii.** Aceste componente pot fi foarte fierbinți și pot cauza arsuri.
- În caz de comportament anormal al instrumentului sau emiterea unor zgomote ciudate, opriți imediat și deconectați cablul de alimentare.
- Pentru a asigura o răcire adecvată, gurile de aerisire ale aparatului ar trebui să fie expuse.
- Înainte de a conecta aparatul la priză întotdeauna asigurați-vă că rețeaua de tensiune este compatibilă cu tensiunea specificată pe plăcuța de identificare.
- Înainte de a conecta aparatul la priză de alimentare, verificați cablul de alimentare de fiecare dată, în caz de avarie trebuie înlocuit la un atelier autorizat.
- Cablul de alimentare trebuie să fie întotdeauna în siguranță, să nu fie expus la daune accidentale prin funcționarea instrumentului.

**ATENȚIE! Dispozitivul este folosit pentru a funcționa în interior.**

**În ciuda utilizării construcției de siguranță, aplicarea măsurilor de garanție și măsurilor suplimentare de protecție, există întotdeauna un risc minim de rănire în cazul activității de lucru**

Explicarea pictogramelor utilizate:



1

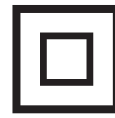

2



3

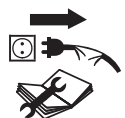

4



5



6

1. Citiți instrucțiunile de utilizare, luați aminte la avertismentele și condițiile de siguranță conținute în manual.
2. Dispozitiv – clasa a doua de izolației.
3. Folosiți echipament individual de protecție (ochelari, protecție pentru urechi, mască de praf)
4. Deconectați cablul de alimentare înainte de întreținere sau reparații.
5. A proteja de ploaie.
6. Nu lăsați aparatul la îndemâna copiilor.

**CONSTRUCȚIE ȘI UTILIZARE**

Fierăstrăul tip sabie este un instrument electric de tip manual, clasa de izolație II. Acesta este propulsat de un motor cu colector cu o singură fază. Aparatul este conceput pentru a efectua tăieri simple, tăieri curbate și decupaje în lemn, materiale plastice și pe bază de lemn și plastic, și metale (cu condiția de a folosi pânza corespunzătoare). Domeniile de utilizare a acestuia este executarea lucrărilor de renovări - construcții și lucrărilor în domeniul amatorilor (meșteșugărit).

**Folosiți aparatul electric conform destinației sale.**



**DESCRIEREA PAGINILOR GRAFICE**

Numerotația de mai jos se referă la elementele dispozitivului prezentate în paginile grafice din acest manual.

1. Pânză
2. Mâner pânză
3. Capac perie de carbon
4. Buton de blocare a comutatorului
5. Comutator
6. Șuruburi de fixare a piciorului
7. Picior

\* Pot exista diferențe între desen și produs.

**DESCRIEREA SEMNELOR GRAFICE UTILIZATE**



ATENȚIE



AVERTISMENT



INSTALARE/SETĂRI



INFORMAȚII

**ECHIPAMENTE ȘI ACCESORII**

1. Pânză - 2 buc.
2. Cheie hexagonală - 1 buc.

**PREGĂTIREA PENTRU MUNCĂ**

**MONTAREA PÂNZEI**



**Deconectați sursa electrică de la sursa de alimentare.**



Instalarea și înlocuirea pânzei de ferăstrău se face fără utilizarea de unelte.

- Rotiți inelul mânerului pânzei (2) și împingeți pânza până la capăt spre mâner. (fig. A).
- Eliberați inelul mânerului pânzei (2) (inel revine automat în poziția inițială).
- Asigurați-vă că pânza este montată corect în mâner, trăgând ușor de lamă.

 În cazul în care inelul mânerului pânzei nu revine în poziția sa inițială, acesta trebuie să fie pornit manual.

## REGLAREA PICIORULUI

 Deconectați scula electrică de la sursa de alimentare.

-  Slăbiți șuruburile de fixare a piciorului (6).
- Setați piciorul (7) la distanța dorită (fig. B).
- Strângeți șuruburile de fixare ale piciorului (6).

## LUCRU/SETĂRI

### PORNIRE / OPRIRE

 Tensiunea de alimentare trebuie să corespundă cu dimensiunile de tensiune specificată pe plăcuța.

 Pornire - apăsați butonul (5).

 Oprire - eliberați butonul (5).

### Blocada butonului (funcționare continuă)

#### Pornire:

- Apăsați butonul (5) și mențineți-l în această poziție.
- Apăsați comutatorul de blocare (4) (fig. E).
- Eliberați butonul (5).

#### Oprire:

- Apăsați și eliberați butonul (5).

### REGLAREA VITEZEI DE MUNCĂ

 Interval de viteză a muncii este reglabil prin gradul de presiune pe buton (5).

### TĂIERE

-  Așezați partea frontală a piciorului (7) plat pe materialul furnizat pentru tăiere (Fig. F)
- Porniți ferăstrăul și reglați viteza în funcție de proprietățile materialului tăiat.
- Deplasați încet, ducând pânza după linia de tăiere predeterminată (Fig. G)

 Tăiere trebuie să fie efectuate în mod egal, având grijă să nu supraîncărcați ferăstrăul. Presiunea excesivă exercitată asupra lamei va acționa ca o frână, care va afecta în mod negativ asupra performanței de tăiere.

 În timpul funcționării, întreaga suprafață a piciorului ar trebui să adere la suprafața piesei de prelucrat.

## EXPLOATARE ȘI ÎNTREȚINERE

 Înainte de a începe orice tip de activități legate de instalare, reglare sau reparare, sau de control deconectați cablul de alimentare de la priză.

### ÎNTREȚINERE ȘI DEPOZITARE

-  Se recomandă curățarea aparatului imediat după fiecare utilizare.
- Pentru curățare, nu folosiți apă sau alte lichide.
- Nu folosiți agenți de curățare sau solvenți, deoarece aceștia pot deteriora componentele din plastic.
- Ștergeți mașina cu o cârpă uscată, moale sau cu ajutorul aerului comprimat la presiune scăzută.
- Curățați în mod regulat orificiile de ventilare din carcasa motorului pentru a preveni supraîncălzirea.
- În caz de scântei excesive la comutatorul, este nevoie de a se verifica starea periiilor de carbon la motor de către persoanele de specialitate.
- Aparatul trebuie păstrat întotdeauna într-un loc uscat, nu la îndemâna copiilor.

### SCHIMBAREA PERIILOR DE CARBON

 Periiile de carbon ale motorului uzate (mai scurte de 5 mm), arse sau rupte trebuie înlocuite imediat. Întotdeauna se schimbă ambele perii în același timp.

-  Deșurubați capacul periiilor de carbon (3) (fig. H).
- Scoateți periiile de carbon uzate.
- Eliminați orice praf de cărbune, cu ajutorul aerului comprimat.
- Introduceți noile perii. Periiile de carbon ar trebui să alunece ușor în suport. (fig. I).
- Instalați capacul periiilor de carbon (3).

 După schimbarea periiilor de carbon, trebuie să porniți ferăstrăul fără sarcină și să așteptați 1-2 minute până când periiile se adaptează la comutatorul motorului. Acțiunea de înlocuirea a periiilor de carbon se recomandă de a se încredința persoanei calificată, folosind exclusiv piese originale.

 Orice fel de defect ar trebui rezolvat de către service-ul autorizat al producătorului.

## PARAMETRII TEHNICI

### DETALII CALIFICĂRI

Fierăstrău tip sabie		
Parametrii	Valoare	
Tensiune electrică	230 V AC	
Frecvența alimentării	50 Hz	
Putere nominală	710 W	
Viteza de rotație a pânzei (fără sarcină)	0-2800 min <sup>-1</sup>	
Grosimea max. a materialului tăiat	Lemn	115 mm
	Metal	8 mm
Cursa pânzei	20 mm	
Clasa de protecție	II	
Greutate	2,4 kg	
Anul de producție	2016	

### DATE LEGATE DE ACUSTICĂ ȘI VIBRAȚII

#### Informații privind zgomotul și vibrațiile

Nivelul zgomotului emis cum sunt nivelul presiunii acustice emise  $L_{pA}$  și nivelul puterii acustice  $L_{WA}$  precum și incertitudinea măsurării  $K$ , au fost prezentate mai jos în instrucțiuni în conformitate cu norma EN 60745.

Valoarea vibrațiilor (valoarea accelerărilor)  $a_{h,B}$  și incertitudinea măsurării  $K$  au fost marcate mai jos conform normei EN 60745-2-11.

Nivelul vibrațiilor arătat în aceste instrucțiuni a fost măsurat conform procedurii de măsurare specificată de norma EN 60745 și poate fi folosit la compararea electrosculelor. De asemenea se poate folosi în analiza preliminară e expunerii la vibrații.

Nivelul vibrațiilor indicat este reprezentativ pentru utilizările de bază ale electrosculei. Dacă sculele electrice vor fi utilizate în alte activități sau cu alte unelte de lucru, precum și dacă nu sunt întreținute în mod corespunzător, atunci nivelul vibrațiilor poate suferi schimbări. Cauzele menționate mai sus pot amplifica expoziția la vibrații în toată perioada de lucru.

Pentru evaluarea precisă a expoziției la vibrații, trebuie luate în considerare perioadele în care electroscula este oprită sau când este pornită dar nu lucrează. În felul acesta expoziția totală la vibrații poate fi mult mai redusă. Trebuie implementate mijloace suplimentare de siguranță în scopul protejării utilizatorului împotriva consecințelor vibrațiilor, cum sunt: conservarea electrosculelor și uneltelor de lucru, asigurarea unei temperaturi corespunzătoare a mâinilor, organizarea bună a muncii.

Nivel de presiune acustică:  $L_{pA} = 93,4 \text{ dB(A)}$   $K = 3 \text{ dB(A)}$

Nivelul de putere acustică:  $L_{WA} = 104,4 \text{ dB(A)}$   $K = 3 \text{ dB(A)}$

Valoarea accelerației vibrațiilor pentru „tăierea plăcilor PAL”

$a_{h,B} = 17,858 \text{ m/s}^2$ ,  $K = 1,5 \text{ m/s}^2$

Valoarea accelerației vibrațiilor pentru „tăierea grinzilor din lemn”

$a_{h,WB} = 17,885 \text{ m/s}^2$ ,  $K = 1,5 \text{ m/s}^2$

### PROTEJAREA MEDIULUI



Produsele acționate electric nu pot fi aruncate la gunoierul de casă, trebuie date la recuperarea lor de către întreprinderile corespunzătoare. Informații referitor la recuperare poate da vânzătorul produsului respectiv sau organele locale. Utilajele electrice și electronice uzate conțin substanțe dăunătoare mediului natural. Utilajele ne supuse reciclării sunt foarte periculoase pentru mediu și pentru sănătatea oamenilor

\* Se rezervă dreptul de a face schimbări.

„Grupa Topex Spółka z ograniczoną odpowiedzialnością” Spółka komandytowa cu sediul în Varșovia, ul. Pograniczna 2/4 (mai departe: „Grupa Topex”) informează că, toate drepturile autorului referitor la prezenta instrucțiune (mai departe „instrucțiuni”), adică texturile ei, fotografiile inserate, schemele, desenele, cât și compoziția ei, depind exclusiv de Grupa Topex și sunt supuse protejate de drept în conformitate cu legea din 4 februarie 1994, referitor la drepturile autorului și drepturile înrudite (Monitorul Oficial nr 90 poziția 631 cu modificările ulterioare). Copierea, transformarea, publicarea, modificarea instrucțiunilor, în întregime sau numai unor elemente cu scop comercial, fără acceptul în scris al firmei Grupa Topex este strict interzisă și în consecință poate fi trasă la răspundere civilă și penală.

## PŘEKLAD PŮVODNÍHO NÁVODU K POUŽÍVÁNÍ

### ŠAVLOVÁ PILA 52G166

POZOR: PŘED ZAHÁJENÍM POUŽÍVÁNÍ ELEKTRICKÉHO NÁŘADÍ SI PEČLIVĚ PŘEČTĚTE TENTO NÁVOD A USCHOVEJTE JEJ PRO POZDĚJŠÍ POTŘEBU.

#### PODROBNÉ BEZPEČNOSTNÍ POKYNY

- Během provádění prací, při nichž by mohlo pracovní nářadí narazit na skryté elektrické kabely nebo na vlastní napájecí kabel, držte elektrické nářadí výhradně za izolované povrchy rukojeti. Kontakt s kabelem napájecí sítě může zapříčinit předání napětí na kovové části elektrického nářadí, což by mohlo způsobit úraz elektrickým proudem.
- Držte ruce v bezpečné vzdálenosti od oblasti řezu. Nevkládejte ruce pod obráběný předmět. Při kontaktu s pilovým listem existuje nebezpečí poranění.
- Po ukončení prací je třeba elektrické nářadí vypnout. Pilový list můžete vytáhnout z obráběného materiálu, pokud se nepohybuje. Tímto způsobem se vyhnete zpětnému rázu a můžete bezpečně odložit elektrické nářadí.
- Používejte výhradně nepoškozené pilové listy, jež jsou v bezvadném technickém stavu. Ohnuté, neostře pilové listy se mohou zlomit. Navíc mohou mít vliv na čáru řezu, a také mohou přispět ke zpětnému rázu.
- Prach některých druhů dřeva nebo některých druhů kovů může představovat nebezpečí pro zdraví, a také způsobit alergické reakce, nemoci dýchacích cest nebo vést ke vzniku rakoviny.
  - Při řezání používejte protiprachovou masku k ochraně dýchacích cest před prachem vznikajícím během řezání.
  - Během řezání dřeva používejte odsávání prachu.
  - Vždy zajistěte dobré větrání pracoviště.
- Elektrické nářadí se nesmí používat k řezání vodovodních trubek. Proříznutí trubky způsobuje věcné škody nebo může způsobit úraz elektrickým proudem.
- Před zahájením práce pečlivě zkontrolujte obráběný materiál, zda se v něm nevyskytují hřebíky, šrouby a jiné tvrdé předměty.
- Neřezejte materiál, jehož rozměry (tloušťka) přesahují rozměry uvedené v technických údajích.
- Držte elektrické nářadí sevřenou dlaní.
- Před stisknutím zapínače se přesvědčte, zda se elektrické nářadí nedotýká materiálu.
- Nedotýkejte se pohybujících se součástí rukama.
- Neodkládejte elektrické nářadí, je-li ještě v provozu.
- Nezapínejte elektrické nářadí, dokud jej neuchopíte do ruky.
- Nedotýkejte se pilového listu nebo obráběného materiálu bezprostředně po dokončení práce. Tyto prvky mohou být silně zahřáté a mohou způsobit popáleniny.
- V případě zjištění neobvyklého chování elektrického nářadí nebo výskytu neobvyklých zvuků nářadí neprodleně vypněte a vytáhněte zástrčku z napájecí zásuvky.
- Aby bylo zaručeno správné chlazení, musí být ventilační otvory v krytu elektrického nářadí odkryté.
- Před zapojením elektrického nářadí do napájecí zásuvky se vždy přesvědčte, zda síťové napětí odpovídá napětí uvedenému na typovém štítku zařízení.
- Před zapojením elektrického nářadí pokaždé zkontrolujte napájecí kabel. V případě zjištění poškození jej vyměňte v autorizované dílně.
- Napájecí kabel elektrického nářadí se vždy musí nacházet na bezpečné straně tak, aby nebyl vystaven nebezpečí náhodného poškození pracujícím elektrickým nářadím.

**POZOR! Zařízení slouží k práci v uzavřených prostorách.**

**I přes použití konstrukce z podstaty věci bezpečné, používání zajišťujících prostředků a dodatečných ochranných prostředků, vždy existuje reziduální riziko poranění během práce.**

#### Vysvětlivky k použitým pictogramům:



1



2



3



4



5



6

1. Přečtěte si tento návod k obsluze a respektujte v něm uvedená upozornění a bezpečnostní pokyny.
2. Zařízení třídy ochrany II.
3. Používejte osobní ochranné prostředky (uzavřené ochranné brýle, chrániče sluchu, protiprachovou masku).
4. Před zahájením údržby či oprav odpojte napájecí kabel.
5. Chraňte před deštěm.
6. Zabraňte přístupu dětí k zařízení.

#### KONSTRUKCE A POUŽITÍ

Šavlová pila je ruční elektrické nářadí s třídou ochrany II. Je poháněna jednofázovým komutátorovým motorem. Zařízení je určeno k provádění rovných dělicích řezů, zakřivených řezů a výřezů do dřeva, materiálů na bázi dřeva, plastů a kovů (při používání vhodného pilového listu). Pila se používá při provádění rekonstrukčních, stavebních a veškerých kutilských prací.



**Elektrické nářadí je nutno používat v souladu s jeho určením.**

#### POPIS STRAN S VYOBRAZENÍMI

Niže uvedené číslování se vztahuje k prvkům zařízení znázorněným na vyobrazeních v tomto návodu.

1. Pilový list
2. Sklíčidlo pro upínání pilového listu
3. Kryt uhlíkového kartáče
4. Tlačítko pro blokování zapínače
5. Zapínač
6. Šrouby pro upevnění opěrné pátky
7. Patka

\* Skutečný výrobek se může lišit od vyobrazení.

#### POPIS POUŽITÝCH GRAFICKÝCH OZNAČENÍ



POZOR



UPOZORNĚNÍ



MONTÁŽ / NASTAVENÍ



INFORMACE

#### VYBAVENÍ A PŘÍSLUŠENSTVÍ

- |                     |        |
|---------------------|--------|
| 1. Pilový list      | - 2 ks |
| 2. Šestihřanný klíč | - 1 ks |

#### PŘÍPRAVA K PRÁCI



#### UPEVNĚNÍ PILOVÉHO LISTU

**Odpojte elektrické nářadí od napájení.**



K montáži a výměně pilového listu nepotřebujete žádné nářadí.

- Otočte kroužkem sklíčidla pro upínání pilového listu (2) a zasuňte list do sklíčidla na doraz (**obr. A**).
- Pusťte kroužek sklíčidla pro upínání pilového listu (2) (kroužek se automaticky vrátí do výchozí polohy).
- Mírným potažením za pilový list zkontrolujte, zda je list řádně upevněn ve sklíčidle.



**Pokud se kroužek sklíčidla pro upínání pilového listu nevrátí do výchozí polohy, otočte jím ručně.**

## SEŘÍZENÍ OPĚRNÉ PATKY



**Odpojte elektrické nářadí od napájení.**



- Povolte šrouby pro upevnění opěrné patky (6).
- Nastavte opěrnou patku (7) na požadovanou vzdálenost (obr. B).
- Utáhněte šrouby pro upevnění opěrné patky (6).

## PROVOZ / NASTAVENÍ

### ZAPÍNÁNÍ / VYPÍNÁNÍ



**Sítové napětí musí odpovídat hodnotě napětí uvedené na typovém štítku pily.**



- **Zapnutí** - stiskněte tlačítko zapínače (5).
- **Vypnutí** - uvolněte stisk tlačítka zapínače (5).

### Blokování zapínače (nepřetržitý chod)

#### Zapínání:

- Stiskněte tlačítko zapínače (5) a přidržte jej v této poloze.
- Stiskněte tlačítko pro blokování zapínače (4) (obr. E).
- Uvolněte stisk tlačítka zapínače (5).

#### Vypnutí:

- Stiskněte a uvolněte tlačítko zapínače (5).

### REGULACE PRACOVNÍ RYCHLOSTI



Rozsah pracovních rychlostí je regulován stupněm přítlaču na tlačítko zapínače (5).

### ŘEZÁNÍ



- Položte přední část opěrné patky (7) naplocho na materiál, který má být řezán (obr. F).
- Spusťte pilu a zvolte takovou pracovní rychlost, která odpovídá vlastnostem řezaného materiálu.
- Pomalu pohybujte pilou a vedte pilový list po předem vyznačené čáře řezu (obr. G).



Řezání provádějte rovnoměrně a dbejte při tom na to, aby nedošlo k přetížení pily. Nadměrný tlak vyvíjený na pilový list má brzdicí účinek, což negativně ovlivňuje účinnost řezání.



**Při práci musí opěrná patka celou plochou přiléhat k povrchu obráběného materiálu.**

## PÉČE A ÚDRŽBA



**Před zahájením jakýchkoliv činností spojených s instalací, seřizováním, opravami nebo údržbou je nutné vytáhnout zástrčku napájecího kabelu ze sítové zásuvky.**

### ÚDRŽBA A SKLADOVÁNÍ



- Doporučuje se čistit zařízení ihned po každém použití.
- K čištění nepoužívejte vodu ani jiné kapaliny.
- Nepoužívejte žádné čisticí prostředky nebo rozpouštědla, jelikož mohou poškodit plastové součásti.
- Čistěte zařízení suchým hadříkem nebo proudem stlačeného vzduchu s nízkým tlakem.
- Pravidelně čistěte ventilační otvory v krytu motoru, aby nedocházelo k přehřátí zařízení.
- Vyskytuje-li se na komutátoru nadměrné jiskření, nechte zkontrolovat stav uhlíkových kartáčů motoru kvalifikovanou osobou.
- Uchovávejte zařízení vždy na suchém místě mimo dosah dětí.

### VÝMĚNA UHLÍKOVÝCH KARTÁČŮ



**Opatřebované (kratší než 5 mm), spálené nebo prasklé uhlíkové kartáče motoru je třeba neprodleně vyměnit. Vždy je nutné vyměnit současně oba uhlíkové kartáče.**



- Odšroubujte kryty uhlíkových kartáčů (3) (obr. H).
- Vyjměte opotřebované uhlíkové kartáče.
- Pomocí stlačeného vzduchu odstraňte případný uhlíkový prach.
- Vložte nové uhlíkové kartáče. Uhlíkové kartáče by se měly volně zasunout do držáků kartáčů (obr. I).
- Namontujte kryty uhlíkových kartáčů (3).



**Po provedení výměny uhlíkových kartáčů spusťte pilu bez zatížení a vyčkejte 1–2 minuty, až se uhlíkové kartáče přizpůsobí komutátoru motoru. Uhlíkové kartáče by měla vyměňovat pouze kvalifikovaná osoba za použití originálních dílů.**



Veškeré závady je nutné nechat odstranit v autorizovaném servisu výrobce.

## TECHNICKÉ PARAMETRY

### JMENOVITÉ ÚDAJE

Šavlová pila		
Parametr	Hodnota	
Napájecí napětí	230 V AC	
Napájecí kmitočet	50 Hz	
Jmenovitý výkon	710 W	
Počet cyklů pilového listu (bez zatížení)	0-2800 min <sup>-1</sup>	
Max. tloušťka řezaného materiálu	Dřevo	115 mm
	Kov	8 mm
Zdvih pilového listu	20 mm	
Třída ochrany	II	
Hmotnost	2,4 kg	
Rok výroby	2016	

### ÚDAJE O HLUKU A VIBRACÍCH



#### Informace týkající se hluku a vibrací

Hladiny emise hluku, jako jsou hladiny emise akustického tlaku  $L_{pA}$ , hladiny akustického výkonu  $L_{WA}$ , a nejistota měření K jsou uvedeny v návodu níže v souladu s normou EN 60745.

Hodnoty vibrací (hodnota zrychlení)  $a_h$ , a nejistota měření K, označené v souladu s normou EN 60745-2-11, jsou uvedeny níže.

Uvedená v tomto návodu hladina vibrací byla změřena v souladu s postupem měření stanoveným normou EN 60745 a může být použita ke srovnávání elektrického nářadí. Lze ji také použít k předběžnému hodnocení expozice vibracím.

Uvedená hladina vibrací je reprezentativní pro základní použití elektrického nářadí. Bude-li elektrické nářadí použito k jinému účelu nebo s jiným pracovním nářadím a nebude-li dostačujícím způsobem udržováno, může se hladina vibrací změnit. Vyše uvedené příčiny mohou způsobit navýšení expozice vibracím během celé doby provozu.

Pro přesné zhodnocení expozice vibracím je potřeba zohlednit období, kdy je elektrické nářadí vypnuto nebo když je zapnuto, ale nepoužíváno k práci. Tímto způsobem celková expozice vibracím může být mnohem nižší. Je třeba zavést dodatečná bezpečnostní opatření pro ochranu uživatele proti následkům vibrací, jako: údržba elektrického a pracovního nářadí, zabezpečení příslušné teploty rukou, vhodná organizace práce.

Hladina akustického tlaku:  $L_{pA} = 93,4 \text{ dB(A)}$   $K = 3 \text{ dB(A)}$

Hladina akustického výkonu:  $L_{WA} = 104,4 \text{ dB(A)}$   $K = 3 \text{ dB(A)}$

Hodnota vibrací pro „řezání třískové desky“

$a_{h,B} = 17,858 \text{ m/s}^2$ ,  $K = 1,5 \text{ m/s}^2$

Hodnota vibrací pro „řezání dřevěných trámů“

$a_{h,WB} = 17,885 \text{ m/s}^2$ ,  $K = 1,5 \text{ m/s}^2$

## OCHRANA ŽIVOTNÍHO PROSTŘEDÍ

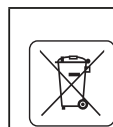

Elektricky napájené výrobky nevyhazujte spolu s domácím odpadem, nýbrž odevzdejte je k likvidaci v příslušných závodech pro zpracování odpadu. Informace ohledně likvidace Vám poskytne prodejce nebo místní úřady. Použitá elektrická a elektronická zařízení obsahují látky škodlivé pro životní prostředí. Nerecyklovaná zařízení představují potenciální nebezpečí pro životní prostředí a zdraví osob.

\* Právo na provádění změn je vyhrazeno.

„Grupa Topex Spółka z ograniczoną odpowiedzialnością“ Spółka komandytowa se sídlem ve Varšavě, na ul. Pograniczna 2/4 (dále jen: „Grupa Topex“) informuje, že veškerá autorská práva k obsahu tohoto návodu (dále jen: „návod“), včetně m.j. textu, použitých fotografií, schémat, výkresů a také jeho uspořádání, náleží výhradně firmě Grupa Topex a jsou právně chráněna podle zákona ze dne 4. února 1994, o autorských právech a právech příbuzných (sbírka zákonů z roku 2006 č. 90 položka 631 s pozdějšími změnami). Kopírování, zpracovávání, zveřejňování či modifikování celého návodu jakož i jeho jednotlivých částí pro komerční účely bez písemného souhlasu firmy Grupa Topex je přísně zakázáno a může mít za následek občanskoprávní a trestní stíhání.

## PREKLAD PŮVODNÉHO NÁVODU NA POUŽITIE

### CHVOSTOVÁ PÍLA 52G166

UPOZORNENIE: PREDTÝM, AKO ZAČNETE POUŽÍVAŤ ELEKTRICKÉ NÁRADIE, JE POTREBNÉ SI POZORNE PREČÍTAŤ TENTO NÁVOD A USCHOVAŤ HO NA ĎALŠIE POUŽITIE.

#### DETAILNÉ BEZPEČNOSTNÉ PREDPISY

- **Pri vykonávaní prác, pri ktorých by pracovný nástroj mohol naraziť na skryté elektrické vodiče alebo na samotný napájací kábel, treba elektrické náradie držať za izolované povrchy rukovätí.** Kontakt s vodičom napájacej siete môže mať za následok vznik napätia na kovových častiach elektrického zariadenia, čo by mohlo spôsobiť zranenie elektrickým prúdom.
- **Ruky držte v bezpečnej vzdialenosti od dosahu rezania. Nev súvajte ich pod obrábaný predmet.** Pri kontakte s pílovým listom hrozí nebezpečenstvo zranenia.
- **Po skončení práce elektrické náradie vypnite. Pílový list možno z obrábaného materiálu vybrať až vtedy, keď sa zastaví.** Takto sa možno vyhnúť spätnému odrazu a bezpečne odložiť elektrické náradie.
- **Používajte výhradne nepoškodené pílové listy, ktoré sa nachádzajú v bezchybnom technickom stave.** Ohnuté a tupé pílové listy sa môžu zlomiť a môžu mať vplyv na líniu rezania a tiež môžu spôsobiť spätný odraz.
- **Prach niektorých druhov dreva alebo niektorých druhov kovov môže byť zdraviu nebezpečný, prípadne vyvolávať alergické reakcie, ochorenia dýchacích ciest alebo spôsobiť rakovinu.**
  - Pri rezaní používajte masky proti prachu, aby ste si zabezpečili ochranu dýchacích ciest pred prachom, ktorý vzniká pri rezaní.
  - Pri rezaní dreva používajte odsávanie prachu.
  - Vždy dbajte o dobré vetranie miesta práce.
- **Elektrickým náradím nie je dovolené rezať vodovodné potrubia.** Prerezanie potrubia má za následok škody na majetku alebo môže spôsobiť zranenie elektrickým prúdom.
- Aby ste zabránili preseknutiu klincov, závitov a iných tvrdých predmetov, pred začiatkom práce dôkladne skontrolujte obrábaný materiál.
- Nie je dovolené rezať materiál, ktorého rozmery (hrúbka) prekračujú rozmery uvedené v technických údajoch.
- Elektrické náradie držte zatvorenou rukou.
- Skôr, ako zapnete hlavný spínač, uistite sa, či sa elektrické náradie nedotýka materiálu.
- Nedotýkajte sa rukou pohybujúcich sa súčiastok.
- Neodkladajte elektrické náradie, ktoré je stále v pohybe.
- Elektrické náradie nezapínajte skôr, ako ho uchopíte do ruky.
- **Nie je dovolené dotýkať sa pílového listu alebo obrábaného materiálu hneď po skončení práce.** Tieto elementy môžu byť silno zahriate a môžu spôsobiť popálenie.
- Ak sa vám zdá, že elektrické náradie sa správa netypicky, prípadne vydáva zvláštne zvuky, náradie okamžite vypnite a konektor vytiahnite zo zdroja elektrického napätia.
- Aby bolo zabezpečené správne ochladzovanie, vetracie otvory v tele elektrického náradia musia byť stále odkryté.
- Skôr, ako elektrické náradie zapnete do elektrickej zásuvky, uistite sa, či je napätie v sieti zhodné s napätím uvedeným na popisnom štítku zariadenia.
- Pred pripojením elektrického náradia vždy skontrolujte napájací kábel. Ak skonstatujete poškodenie, o výmenu za nový požiadajte v oprávnenej servisnej dielni.
- Napájací kábel elektrického náradia by sa vždy mal nachádzať na bezpečnej strane, kde nie je vystavený náhodnému poškodeniu pracujúcim elektrickým náradím.

**UPOZORNENIE!** Zariadenie slúži na prácu v interiéri.

Napriek použitiu vo svojej podstate bezpečnej konštrukcie, používaniu bezpečnostných prostriedkov a dodatočných ochranných prostriedkov vždy existuje minimálne riziko úrazov pri práci.

#### Vysvetlenie použitých piktogramov:



1



2



3



4



5



6

1. Prečítajte si návod na obsluhu, dodržiavajte výstrahy a bezpečnostné pokyny, ktoré sa v ňom nachádzajú.
2. Náradie s izoláciou druhej triedy.
3. Používajte prostriedky osobnej ochrany (chrániče očí, ochranu sluchu, ochrannú masku proti prachu).
4. Skôr, ako začnete vykonávať činnosti súvisiace s údržbou alebo opravou zariadenia, odpojte napájací kábel.
5. Chráňte pred dažďom.
6. Zabráňte prístupu detí do blízkosti zariadení.

#### KONŠTRUKCIA A POUŽITIE

Chvostová píla je elektrické zariadenie ručného typu s izoláciou 2. triedy. Je poháňaná jednofázovým komutátorovým motorom. Zariadenie je určené na vykonávanie jednoduchého priamočiareho deliaceho rezania, krivočiareho rezania, ako aj výrezov do dreva, materiálov na báze dreva, plastických materiálov a kovov (pod podmienkou použitia správneho pílového listu). Oblasť jej použitia je vykonávanie opravárskostavebných prác, ako aj všetkých prác v rozsahu samostatného domáceho majstrovania.



**Elektrické náradie nepoužívajte v rozpore s účelom, na ktorý bolo vyrobené.**

#### VYSVETLIVKY KU GRAFICKEJ ČASŤI

Nasledujúce číslovanie sa vzťahuje na časti zariadenia zobrazené v grafickej časti tohto návodu.

1. Pílový list
2. Objímka pílového listu
3. Kryt uhlíkovej kefky
4. Aretačné tlačidlo spínača
5. Spínač
6. Skrutky na upevnenie pätky
7. Pätko

\* Obrázok s výrobkom sa nemusia zhodovať.

#### OPIS POUŽITÝCH GRAFICKÝCH ZNAKOV



UPOZORNENIE



VÝSTRAHA



MONTÁŽ/NASTAVENIA



INFORMÁCIA

#### VYBAVENIE A PRÍSLUŠENSTVO

- |                     |        |
|---------------------|--------|
| 1. Pílový list      | - 2 ks |
| 2. Hexagonálny kľúč | - 1 ks |

#### PRED UVEDENÍM DO PREVÁDZKY

#### UPEVNENIE PÍLOVÉHO LISTU



**Elektrické náradie odpojte od zdroja elektrického napätia.**





Montáž a výmena pílového listu sa vykonáva bez použitia náradia.

- Krúžok objímky pílového listu (2) otočte a pílový list vsuňte na doraz do objímky (**obr. A**).
- Krúžok objímky pílového listu (2) uvoľnite (krúžok sa automaticky vráti späť do pôvodnej polohy).
- Jemným potiahnutím za pílový list skontrolujte, či je pílový list správne osadený v objímke.

 V prípade, že sa krúžok objímky pílového listu nevráti do východiskovej polohy, otočte ho ručne.

## NASTAVOVANIE PÄTKY

 Elektrické náradie odpojte od zdroja elektrického napätia.

-  Uvoľnite skrutku na upevnenie pätky (6).
-  Pätku (7) nastavte do požadovanej vzdialenosti (obr. B).
-  Skrutku na upevnenie pätky (6) utiahnite.

## PRÁCA / NASTAVENIA

### ZAPÍNANIE / VYPÍNANIE

 Napätie v sieti musí zodpovedať hodnote el. napätia uvedenej na popisnom štítku píly.

 Zapnutie - stlačte tlačidlo spínača (5).

 Vypnutie - uvoľnite tlak na tlačidlo spínača (5).

### Zablokovanie spínača (nepretržitá práca)

#### Zapínanie:

- Stlačte tlačidlo spínača (5) a pridržte ho v tejto polohe.
- Stlačte aretačné tlačidlo spínača (4) (obr. E).
- Uvoľnite tlak na tlačidlo spínača (5).

#### Vypínanie:

- Stlačte a uvoľnite tlak na tlačidlo spínača (5).

### NASTAVENIE RÝCHLOSTI PRÁCE

 Rozsah rýchlosti otáčania vretena sa reguluje silou tlaku na tlačidlo spínača (5).

### REZANIE

-  Prednú časť pätky (7) položte plocho na materiál, ktorý plánujete rezať (obr. F).
- Pílku uveďte do chodu a prispôbte rýchlosť práce vlastnostiam rezaného materiálu.
- Pomaly posúvajte tak, že pílový list budete viesť po vopred vyznačenej línii rezania (obr. G).

 Rezanie vykonávajte rovnomerne, pričom dbajte na to, aby ste pílu nepretiažovali. Nadmerný tlak vyvíjaný na pílový list bude mať brzdiaci účinok, čo sa nepriaznivo odrazí na účinnosti rezania.

 Počas práce by mala celá plocha pätky priliehať k povrchu obrábaného materiálu.

## OŠETROVANIE A ÚDRŽBA

 Skôr, ako začnete akúkoľvek činnosť súvisiacu s inštaláciou, nastavovaním, opravou alebo údržbou, vyberte konektor napájacieho kábla zo sieťovej zásuvky.

### ÚDRŽBA A SKLADOVANIE

-  Zariadenie sa odporúča čistiť hneď po každom jeho použití.
- Na čistenie nepoužívajte vodu ani iné kvapaliny.
- Nepoužívajte žiadne čistiace prostriedky ani rozpúšťadlá, pretože môžu poškodiť plastové súčiastky.
- Zariadenie čistite pomocou suchej handričky alebo ho prefúkajte vzduchom stlačeným pod nízkym tlakom.
- Pravidelne čistite vetracie otvory v plášti motora, aby nedošlo k prehriatiu zariadenia.
- V prípade, že dochádza k nadmernému iskreniu v komutátore, kontrolu stavu uhlíkových kefiiek motora zverte kvalifikovanej osobe.
- Zariadenie vždy odkladajte na suchom mieste mimo dosahu detí.

### VÝMENA UHLÍKOVÝCH KEFIEK

 Opotrebované (kratsie ako 5 mm), zhorené alebo prasknuté uhlíkové kefy motora treba okamžite vymeniť. Vždy sa súčasne vymieňajú obidve uhlíkové kefy.

-  Kryty uhlíkových kefiiek (3) odskrutkujte (obr. H).
- Opotrebované uhlíkové kefy vyberte.
- Pomocou stlačeného vzduchu odstráňte prípadný uhlíkový prach.
- Založte nové uhlíkové kefy. Kefy by sa mali voľne zasunúť na držiaky (obr. I).
- Založte kryty uhlíkových kefiiek (3).

 Po dokončení výmeny uhlíkových kefiiek uveďte pílu do pohybu naprázdno a počkajte 1-2 min, kým sa uhlíkové kefy prispôbia komutátoru motora. Výmenu uhlíkových kefiiek zverte výhradne kvalifikovanej osobe a používajte len originálne súčiastky.

 Akékoľvek poruchy musia byť odstránené autorizovaným servisom výrobcu.

## TECHNICKÉ PARAMETRE

### MENOVITÉ ÚDAJE

Chvostová píla		
Parameter	Hodnota	
Napájacie napätie	230 V AC	
Frekvencia napájania	50 Hz	
Nominálny výkon	710 W	
Počet cyklov pílového listu (naprázdno)	0-2800 min <sup>-1</sup>	
Maximálna hrúbka rezaného materiálu	Drevo	115 mm
	Kov	8 mm
Zdvih pílového listu	20 mm	
Ochranná trieda	II	
Hmotnosť	2,4 kg	
Rok výroby	2016	

### ÚDAJE TÝKAJÚCE SA HLUČNOSTI A VIBRÁCIÍ

#### Informácie o hluku a vibráciách

Hladiny hluku, ako je hladina akustického tlaku  $L_{p,A}$ , hladina akustického výkonu  $L_{W,A}$  a neistota merania K, sú uvedené ďalej v návode podľa normy EN 60745.

Hodnoty vibrácií (hodnota zrýchlenia)  $a_{h,i}$  a neistota merania K boli označené v súlade s normou EN 60745-2-11, ako je uvedené nižšie.

Hladina vibrácií uvedená v tomto návode bola nameraná meracím postupom špecifikovaným normou EN 60745 a možno ju použiť na porovnanie elektrických zariadení. Možno ju tiež použiť na predbežné hodnotenie expozície vibráciám.

Uvedená hladina vibrácií je reprezentatívna pre základné použitie elektrického náradia. Ak sa elektrické náradie používa na iné použitia alebo s inými pracovnými nástrojmi, a tiež, ak nebude dostatočne udržiavané, hladina vibrácií sa môže zmeniť. Vyššie uvedené príčiny môžu spôsobiť zvýšenie expozície vibráciám počas celého času práce.

Na presné ohodnotenie expozície vibráciám treba vziať do úvahy čas, kedy je elektrické náradie vypnuté alebo kedy je zapnuté, ale nepoužíva sa na prácu. Takto môže byť celková expozícia vibráciám značne nižšia. Treba zaviesť dodatočné bezpečnostné opatrenia na ochranu obsluhujúcej osoby pred následkami vibrácií ako: údržba elektrického náradia a pracovných nástrojov, zabezpečenie primeranej teploty rúk, správna organizácia práce.

Hladina akustického tlaku:  $L_{p,A} = 93,4 \text{ dB(A)}$  K = 3 dB(A)

Hladina akustického výkonu:  $L_{W,A} = 104,4 \text{ dB(A)}$  K = 3 dB(A)

Hodnota vibrácií pre „rezanie dvoretieskovej dosky“

$a_{h,B} = 17,858 \text{ m/s}^2$ , K = 1,5  $\text{m/s}^2$

Hodnota vibrácií pre „rezanie drevených trémov“

$a_{h,WB} = 17,885 \text{ m/s}^2$ , K = 1,5  $\text{m/s}^2$

## OCHRANA ŽIVOTNÉHO PROSTREDIA



Výrobky napájané elektrickým prúdom sa nesmú likvidovať spoločne s domovým odpadom, ale majú byť odovzdané na recykláciu na určenom mieste. Informáciu o uzitkovani poskytne predajca výrobku alebo miestne orgány. Opotrebované elektrické a elektronické zariadenia obsahujú látky negatívne pôsobiace na životné prostredie. Zariadenie, ktoré nie je odovzdané na recykláciu, predstavuje možnú hrozbu pre životné prostredie a ľudské zdravie.

\* Právo na zmenu je vyhradené.

„Grupa Topex Spółka z ograniczoną odpowiedzialnością“ Spółka komandytowa so sídlom vo Varšave, ul. Pograniczna 2/4 (ďalej iba: „Grupa Topex“) informuje, že všetky autorské práva k obsahu tohto návodu (ďalej iba: „Návod“), v rámci toho okrem iného k jeho textom, uvedeným fotografiám, obrázkom a k jeho štruktúre, patria výhradne spoločnosti Grupa Topex a podliehajú právnej ochrane podľa zákona zo dňa 4. februára 1994, O autorských a obdobných právach (tj. Dz. U. 2006 Nr 90 Poz 631 v znení neskorších zmien). Kopírovanie, spracovávanie, publikovanie, úprava tohto Návodu ako celku alebo jeho jednotlivých častí na komerčné účely, bez písomného súhlasu spoločnosti Grupa Topex, je prísne zakázané a môže mať za následok občianskoprávne a trestnoprávne dôsledky.



## PREVOD IZVIRNIH NAVODIL

### SABLJASTA ŽAGA 52G166

POZOR: PRED PRIČETKOM UPORABE ELEKTRIČNEGA ORODJA JE TREBA POZORNO PREBRATI SPODNJA NAVODILA IN JIH SHRANITI ZA NADALJNJO UPORABO.

### SPECIFIČNI VARNOSTNI PREDPISI

- Med deli, pri katerih bi lahko orodje naletelo na zakrite električne kable ali na lasten napajalni kabel, je treba električno orodje držati izključno za izolirane površine ročajev. Stik z napajalnim kablom lahko povzroči prenos napetosti na kovinske dele električnega orodja, kar lahko povzroči električni udar.
- Roke je treba držati na varni razdalji od območja rezanja. Ne segajte z njimi pod obdelovani predmet. Pri stiku z listom obstaja nevarnost poškodbe.
- Po končanju del je treba izključiti električno orodje. List je mogoče izvleči iz obdelovanega materiala, ko se ne premika. Na ta način preprečimo odboj in lahko varno odložimo električno orodje.
- Uporabljati je treba le nepoškodovane žagine liste, ki se nahajajo v brezhibnem tehničnem stanju. Upognjeni, neostri žagini listi se lahko zlomijo in vplivajo na linijo rezanja, prav tako pa lahko povzročijo odboj.
- Odkruški nekaterih vrst lesa ali nekaterih vrst kovin lahko predstavljajo nevarnost za zdravje ter tudi povzročijo alergične reakcije, vnetje dihalnih poti in tudi rakava obolenja.
  - Med žaganjem je treba uporabljati masko za zaščito pred prahom z namenom zaščite dihalnih poti pred prahom, nastalim ob žaganju.
  - Med rezanjem lesa je treba uporabljati odsesavanje prahu.
  - Vedno je treba skrbeti za dobro prezračevanje delovnega mesta.
- Z električnim orodjem ni dovoljeno rezati vodovodnih cevi. Prerez cevi povzroči materialno škodo ter lahko tudi električni udar.
- Da bi se izognili rezanju žebeljev, vijakov in drugih trdih predmetov, je treba pred pričetkom dela natančno preveriti obdelovani material.
- Rezanje materiala, katerega mere (debelina) presegajo mere, podane v tehničnih podatkih, ni dovoljeno.
- Električno orodje je treba držati z zaprto dlanjo.
- Pred pritiskom na vklopno stikalo se je treba prepričati, da se električno orodje ne dotika materiala.
- Z roko se ni dovoljeno dotikati elementov, ki so v gibanju.
- Električnega orodja ni dovoljeno odložiti, ko še deluje.
- Pred prijetjem električnega orodja z roko ga ni dovoljeno vklopiti.
- Takoj po končanem delu se ni dovoljeno dotikati lista ali obdelovanega materiala. Lahko sta zelo vroča in lahko povzročita opekline.
- V primeru da je ugotovljeno netipično delovanje električnega orodja ali da orodje oddaja čudne zvoke, ga je treba takoj izklopiti in izvleči vtič in omrežne vtičnice.
- Da bi se zagotovilo ustrezno hlajenje, morajo biti prezračevalne reže v ohišju električnega orodja odkrite.
- Pred priklopom električnega orodja na omrežje se je vedno treba prepričati, da je omrežna napetost skladna z napetostjo, podano na označni tablici naprave.
- Pred priklopom električnega orodja je treba vedno preveriti napajalni kabel, v primeru ugotovitve poškodbe ga je treba zamenjati v pooblaščenih servisnih delavnicah.
- Napajalni kabel električnega orodja se mora vedno nahajati na varni strani, ki ni izpostavljena na naključno poškodbo zaradi delovanja električnega orodja.

**POZOR! Naprava je namenjena delu v notranjosti prostorov.**

Navkljub uporabi varno zasnovane konstrukcije, varovalnih sredstev in dodatnih zaščitnih sredstev vedno obstaja nevarnost poškodb med delom.

### Pojasnilo uporabljenih simbolov:



1



2



3



4



5



6

1. Preberi navodila, upoštevaj v njih navedena varnostna opozorila in pogoje!
2. Naprava z izolacijo drugega razreda.
3. Uporabljajte osebna zaščitna sredstva (zaščitna očala, protihrupni naušniki, maska proti prahu)
4. Pred pričetkom oskrbe ali popravil izklopite napajalni kabel.
5. Varujte pred dežjem.
6. Otrokom ne dopustite, da pridejo v stik z napravo.

### ZGRADBA IN UPORABA

Sabljasta žaga je ročno električno orodje z izolacijo razreda II. Poganja ga enofazni komutatorski motor. Naprava je namenjena izvajanju ravnega razdelilnega rezanja, ukrivljenega rezanja in vrezovanja v les, lesu podobne materiale in materiale iz umetnih snovi in kovine (pod pogojem, da se uporablja ustrezen list). Uporablja se za obnovitveno-gradbena dela in za vsa dela na področju individualnega amaterskega dela (naredi si sam).



**Uporaba električnega orodja, ki ni v skladu z njegovim namenom, ni dovoljena.**

### OPIS GRAFIČNIH STRANI

Spodnje oštevilčenje se nanaša na elemente orodja, ki so predstavljeni na grafičnih straneh pričujočih navodil.

1. Žagin list
2. Vpenjalo lista
3. Pokrov oglene ščetke
4. Tipka za blokado vklopnega stikala
5. Vklopno stikalo
6. Vijaki za pritrditev sani
7. Sani

\* Obstajajo lahko razlike med sliko in izdelkom.

### OPIS UPORABLJENIH GRAFIČNIH ZNAKOV



POZOR



OPOZORILO



NAMESTITEV/NASTAVITVE



INFORMACIJA

### OPREMA IN PRIBOR

1. Žagin list – 2 kos
2. Imbus ključ – 1 kos

### PRIPRAVA NA UPORABO

#### PRITRDITEV ŽAGINEGA LISTA



**Izklopite električno orodje iz napajanja.**



Montaža in menjava lista se odvija brez uporabe orodij.

- Obrnite obroč vpenjala lista (2) in vtaknite list do opore v vpenjalo (slika A).
- Sprostite obroč vpenjala lista (2) (obroč se samodejno vrne v izhodiščni položaj).
- Preverite, ali je list ustrezno umeščen v vpenjalu, tako da rahlo potegnete za list.

 Če se obroč vpenjala lista ne vrne v izhodiščni položaj, ga je treba obrniti ročno.

## REGULACIJA SANI

 Izklopite električno orodje iz napajanja.

- Sprostite pritrdilne vijake sani (6).
- Sani (7) nastavite na zeleno oddaljenost (slika B).
- Privijte pritrdilne vijake sani (6).

## UPORABA / NASTAVITVE

### VKLOP / IZKLOP

 Napetost omrežja mora ustrezati vrednosti napetosti, podani na označni tablici žage.

 **Vklop** – pritisnite vklopno stikalo (5).

**Izklop** - sprostite pritisk na tipki vklopnega stikala (5).

### Blokada vklopnega stikala (stalno delo)

#### Vklop:

- Pritisnite vklopno stikalo (5) in ga držite v tem položaju.
- Pritisnite tipko za blokado vklopnega stikala (4) (slika E).
- Sprostite pritisk na vklopnem stikalu (5).

#### Izklop:

- Pritisnite in sprostite pritisk na vklopnem stikalu (5).

### REGULACIJA HITROSTI DELA

 Območje delovne hitrosti je regulirano s stopnjo pritiska na vklopno stikalo (5).

### REZANJE

 Prednji del sani (7) namestite plosko na material, predviden za rezanje (slika F)

- Zaženite žago in prilagodite delovno hitrost na lastnosti rezanega materiala.
- Počasi premikajte list po prej označeni liniji rezanja (slika G).

 Rezanje je treba opravljati enakomerno, ob tem je treba paziti, da se ne preobremenjuje žage. Prekomerni pritisk na žagin list deluje zaviralno, kar se odraža na učinkovitosti rezanja.

 Med delom se mora celotna površina sani prilegati površini obdelovanega materiala.

## VZDRŽEVANJE IN HRAMBA

 Pred vsakršnimi opravili v zvezi z montažo, regulacijo, popravilom ali oskrbo je treba odstraniti vtič napajalnega kabla iz omrežne vtičnice.

### VZDRŽEVANJE IN HRAMBA

- Priporoča se čiščenje orodja neposredno po vsaki uporabi.
- Za čiščenje ni dovoljeno uporabljati vode ali drugih tekočin.
- Ne uporabljajte čistilnih sredstev ali razredčil, saj ta lahko škodujejo delom, izdelanim iz umetnih mas.
- Napravo je treba čistiti s pomočjo suhega kosa tkanine ali preprihati s komprimiranim zrakom z nizkim pritiskom.
- Redno je treba čistiti prezračevalne reže v ohišju motorja, da se prepreči pregrevanje orodja.
- V primeru, da pride do prekomernega iskrenja na komutatorju, je treba kvalificirani osebi zaupati preverjanje stanja ogljenih ščetk motorja.
- Napravo je treba hraniti na suhem mestu in zunaj dosega otrok.

### MENJAVA OGLENIH ŠČETK

 Izrabljene (krajše od 5 mm), zažgane ali počene ogljene ščetke motorja je treba takoj zamenjati. Vedno je treba hkrati opraviti menjavo obeh ogljenih ščetk.

- Odvijte pokrov ogljenih ščetk (3) (slika H).
- Izvlecite izrabljene ogljene ščetke.
- S komprimiranim zrakom odstranite morebitni ogljeni prah.
- Vložite nove ogljene ščetke. Ogljene ščetke se morajo prosto pomakniti do držal ščetk (slika I).
- Namestite pokrov ogljenih ščetk (3).

 Po menjavi ogljenih ščetk je treba zagnati žago brez obremenitve in malo počakati 1-2 min., da se ogljene ščetke prilagodijo na komutator motorja. Postopek menjave ogljenih ščetk je priporočljivo zaupati izključno kvalificirani osebi, ki uporablja originalne dele.

 Vse napake mora odpraviti pooblaščen servis proizvajalca.

## TEHNIČNI PARAMETRI

### NAZIVNI PODATKI

Sabljasta žaga		
Parameter		Vrednost
Napetost napajanja		230 V AC
Frekvenca napajanja		50 Hz
Nazivna moč		710 W
Število ciklov žaginega lista (brez obremenitve)		0-2800 min <sup>-1</sup>
Maksimalna debelina rezanega materiala	Les	115 mm
	Kovina	8 mm
Hod lista		20 mm
Razred zaščite		II
Teža		2,4 kg
Leto izdelave		2016

### PODATKI O HRUPU IN VIBRACIJAH

 Informacije o hrupu in vibracijah

Ravni oddajnega hrupa, kot npr. raven oddajnega zvočnega pritiska  $L_{pA}$  ter raven zvočne moči  $L_{wA}$  in netočnost meritve K, so navedeni v navodilih v skladu s standardom EN 60745.

Stopnja vibracij (vrednost pospeška)  $a_{h,v}$  in netočnost meritve K so določeni v skladu s standardom EN 60745-2-11, navedenim spodaj.

V teh navodilih navedena stopnja vibracij je bila izmerjena v skladu s postopkom meritve, navedenim v standardu EN 60745, in se lahko uporablja za primerjavo električnih orodij. Uporabljati jo je mogoče tudi za predhodno oceno izpostavljenosti na vibracije.

Navedena raven vibracij je reprezentativna za osnovno uporabo električnega orodja. Stopnja vibracij se lahko spremeni, če se električno orodje uporablja za druge namene ali z drugimi delovnimi orodji in tudi, če ni ustrezno vzdrževano. Zgoraj navedeni vzroki so lahko razlog za povečanje izpostavljenosti na vibracije tekom celotnega delovnega obdobja.

Za natančno oceno izpostavljenosti na vibracije je treba upoštevati obdobja, ko je električno orodje izklopljeno oziroma je vključeno, vendar se ne uporablja za delo. Na ta način se lahko izkaže, da je skupna izpostavljenost na vibracije znatno nižja. Za zavarovanje uporabnika pred učinki vibracij je treba izvesti dodatne varnostne ukrepe, npr.: vzdrževanje električnega orodja in delovnega pribora, poskrbeti je treba za ustrezno temperaturo rok, ustrezno organizirati delo.

Stopnja zvočnega pritiska:  $L_{pA} = 93,4 \text{ dB(A)}$   $K = 3 \text{ dB(A)}$

Stopnja zvočne moči:  $L_{wA} = 104,4 \text{ dB(A)}$   $K = 3 \text{ dB(A)}$

Stopnja vibracij za „rezanje iverne plošče“

$a_{h,v} = 17,858 \text{ m/s}^2$ ,  $K = 1,5 \text{ m/s}^2$

Stopnja vibracij za „rezanje lesenih tramov“

$a_{h,v} = 17,885 \text{ m/s}^2$ ,  $K = 1,5 \text{ m/s}^2$

## VAROVANJE OKOLJA

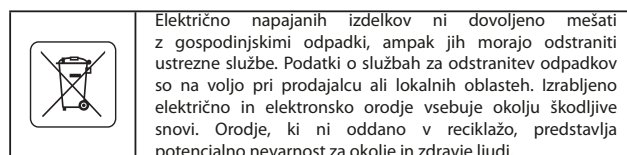

\* Pridržana pravica do sprememb.

„Grupa Topex Spółka z ograniczoną odpowiedzialnością“ Spółka komandytowa s sedežem v Varšavi, ul. Pograniczna 2/4 (v nadaljevanju „Grupa Topex“), sporoča, da so vse avtorske pravice v zvezi z vsebino teh navodil (v nadaljevanju „Navodila“) med drugim v zvezi z besedili, shemami, risbami, kakor tudi sestavo, izključna last Grupa Topex in so predmet zakonske zaščite v skladu z zakonom z dne 4. februarja 1994 o avtorskih pravicah in intelektualni lastnini (Ur. l. 2006 št. 90/631 s kasnejšimi spremembami). Kopiranje, obdelava, objava in spreminjanje Navodil v komercialne namene, kot tudi njihovih posameznih elementov, je brez pisne odobritve Grupa Topex strogo prepovedano in lahko privede do civilne in kazenske odgovornosti.

## ORIGINALIOS INSTRUKCIJOS VERTIMAS

### TIESINIS PJŪKLAS 52G166

DĖMESIO: PRIEŠ PRADĖDAMI NAUDOTIS ELEKTRINIŲ ĮRANKIŲ ĮDĖMIAI PERSKAITYKITE ŠIĄ INSTRUKCIJĄ IR SAUGOKITE JĄ TOLIMESNIAM NAUDOJIMUI.

#### DETALIOS DARBO SAUGOS TAISYKLĖS

- **Atlikdami darbus, kurių metu kyla pavojus darbinio įrankio prisiliesti prie paslėptų elektros laidų arba savojo įrankio elektros laido, elektrinį įrankį laikykite už izoliuoto rankenos paviršiaus.** Dėl kontakto su elektros tinklo laidu, įtampa gali tekėti metalinėmis įrankio detalėmis, dėl to kyla elektros smūgio pavojus.
- **Rankas laikykite saugiu atstumu nuo pjūvio srities. Nekiškite jų po apdorojamu ruošiniu.** Prisilietus prie pjūklelio kyla pavojus susižaloti.
- **Baigę darbą elektrinį įrankį išjunkite. Pjūkliuką iš apdorojamos medžiagos galima ištraukti tik tada, kai jis visiškai sustoja.** Šie veiksmai apsaugo nuo atgalinio smūgio, suteikia galimybę saugiai padėti elektrinį įrankį.
- **Naudokite tik nepažeistus, puikios techninės būklės pjūklelius.** Išlinkę, atšipę pjūkleliai gali sulūžti taip pat turėti įtakos pjūvio linijos kokybei bei sukelti atgalinį smūgį arba tapti jo priežastimi.
- **Kai kurių rūšių medienos arba metalo dulkės gali būti pavojingos sveikatai bei sukelti alerginę reakciją, kvėpavimo organų arba onkologines ligas.**
  - Dirbdami naudokite apsauginę kaukę nuo dulkių, kad apsaugotumėte kvėpavimo takus nuo pjovimo metu kylančių dulkių.
  - Pjaudami medieną naudokite dulkių nusiurbimo sistemą.
  - Pasirūpinkite gera darbo patalpų ventilacija.
- **Su elektriniu įrankiu nepjaukite vandentiekio vamzdžių.** Dėl vamzdžio perpjovimo galima turtinė žala arba kyla elektros smūgio pavojus.
- Norėdami išvengti vinių, varžtų arba kitų kietų daiktų perpjovimo, prieš pradėdami darbą atidžiai patikrinkite apdorojamą medžiagą.
- Nepjaukite ruošinio, kurio matmenys (storis) didesni nei nurodyta įrankio techninių duomenų lentelėje.
- Elektrinį įrankį laikykite tvirtai suėmę visa plaštaka.
- Prieš paspausdami jungiklį įsitikinkite, kad elektrinis įrankis nesiliečia prie apdorojamos medžiagos.
- Nelieskite rankomis besisukančių elektrinio įrankio elementų.
- Nepadėkite elektrinio įrankio, jeigu jo detalės vis dar juda.
- Nejunkite elektrinio įrankio jo tvirtai nesuėmę ranka.
- **Tik pabaigę darbą nesilieskite prie pjūkliuko ar apdorojamos medžiagos.** Jie gali būti labai įkaitę, dėl to galite nudegti.
- Pastebėję neįprastą elektrinio įrankio veikimą arba skleidžiamus jam nebūdingus garsus, tuojau pat jį išjunkite ir ištraukite elektros laido kištuką iš elektros lizdo.
- Tinkamas aušinimas užtikrinamas tada, kai tiesinio siaurapjūklio korpuse esančios ventilacijos angos yra atviros.
- Prieš įjungdami elektrinį įrankį į elektros įtampos lizdą visada įsitikinkite, kad elektros tinklo įtampa atitinka įtampą, nurodytą įrankio nominalių duomenų lentelėje.
- Kiekvieną kartą, prieš įjungdami elektrinį įrankį patikrinkite elektros laidą, o pastebėję apgadintą kreipkitės į įgaliotą remonto dirbtuvę, kurioje pažeistą įrankio laidą pakeis nauju.
- Elektrinio įrankio laidą ištieskite toje pusėje, kurioje nėra pavojaus pažeisti jį veikiančiu įrankiu.

**DĖMESIO!** Įrankis pritaikytas darbui tik patalpų viduje.

Nepaisant saugios įrankio konstrukcijos, apsauginių ir papildomų apsaugos priemonių naudojimo darbo metu visada išlieka sužalojimų pavojus.

#### Naudojamų grafinių ženklų paaiškinimas:



1

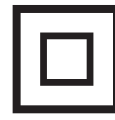

2



3



4



5



6

1. Perskaitykite aptarnavimo instrukciją, atkreipkite dėmesį ir laikykitės visų joje esančių perspėjimų bei saugos nuorodų.
2. Įrenginys turi antrą izoliacijos klasę.
3. Naudokite asmenines apsaugos priemones (apsauginius akinius, ausines, apsauginę kaukę nuo dulkių).
4. Prieš atlikdami bet kokius aptarnavimo arba remonto darbus išjunkite elektrinį įrankį iš elektros įtampos tinklo.
5. Saugokite nuo lietaus.
6. Prie įrankio neleiskite vaikų.

#### KONSTRUKCIJA IR PASKIRTIS

Tiesinis siaurapjūklis yra elektrinis rankinis įrankis, turintis II izoliacijos klasę. Jis varomas vienfaziu kolektoriniu varikliu. Šis elektrinis įrankis skirtas tiesiam bei figūriniam medienos ir jos gaminių, plastmasės ir metalo (naudojant tinkamą pjūkliuką) pjovimui. Įrankio panaudojimo sritys yra remonto, statybos bei kiti mėgėjiški darbai (meistravimo darbai).



**Draudžiama naudoti elektrinį įrankį ne pagal paskirtį.**

#### GRAFINIŲ PUSLAPIŲ APRAŠYMAS

Numeriais pažymėti įrankio elementai atitinka šios instrukcijos grafiniuose puslapiuose pavaizduotus elementus.

1. Pjūkliukas
2. Pjūkliuko griebtuvus
3. Anglinio šepetėlio dangtelis
4. Jungiklio blokavimo mygtukas
5. Jungiklis
6. Pado tvirtinimo varžtai
7. Padas

\* Tarp paveikslo ir gaminio galimas nedidelis skirtumas

#### PANAUDOTŲ GRAFINIŲ ŽENKLŲ APRAŠYMAS



DĖMESIO



ĮSPĖJIMAS



MONTAVIMAS IR NUSTATYMAI



INFORMACIJA

#### KOMPLEKTAVIMAS IR PRIEDAI

1. Pjūkliukas - 2 vnt.
2. Šešiakampis raktas - 1 vnt.

#### PASIRUOŠIMAS DARBUI

#### PJŪKLIUKO TVIRTINIMAS



**Išjunkite elektrinį įrankį iš elektros įtampos šaltinio.**



Pjūkliukas keičiamas ir tvirtinamas nenaudojant įrankių.

- Pasukite pjūkliuko griebtuvo žiedą (2) ir įstatykite pjūkliuką į griebtuvą (stumkite iki galo) (**pav. A**).
- Paleiskite pjūkliuko griebtuvo žiedą (2) (žiedas savaime grįžta į pradinę padėtį).
- Patikrinkite ar pjūkliukas griebtuve gerai įtvirtintas, nestipriai patraukite pjūkliuką.



**Jeigu pjūkliuko griebtuvo žiedas į pradinę padėtį negrįžta, pasukite jį ranka.**

## PADO REGULIAVIMAS



Išjunkite elektrinį įrankį iš elektros įtampos tinklo.



- Atsukite pado tvirtinimo varžtus (6).
- Atitraukite padą (7) reikiamu atstumu (pav. B).
- Prisukite pado tvirtinimo varžtus (6).

## DARBAS IR REGULIAVIMAS

### IJUNGIMAS IR IŠJUNGIMAS



Elektros tinklo įtampa turi atitikti tiesinio pjūklo nominalių duomenų lentelėje nurodytus dydžius.



Ijungimas - paspauskite įjungimo mygtuką (5).

Išjungimas – atleiskite įjungimo mygtuką (5).

Ijungimo mygtuko blokavimas (nepertraukiamas darbas)

Ijungimas:

- Paspauskite įjungimo mygtuką (5) ir šia padėtimi jį prilaikykite.
- Paspauskite jungiklio blokavimo mygtuką (4) (pav. E).
- Atleiskite įjungimo mygtuką (5).

Išjungimas:

- Paspauskite ir paleiskite įjungimo mygtuką (5).

### PJOVIMO GREIČIO REGULIAVIMAS



Pjovimo greitis reguliuojamas didinant įjungimo mygtuko spaudimą (5).

### PJOVIMAS



Priekinę pado (7) dalį (visu priekiniu paviršiumi) uždėkite ant pjovimui paruoštos medžiagos (pav. F).

• Ąjunkite tiesiną pjūklą bei pritaikykite ir nustatykite pjaunamai medžiagai tinkantą greitį.

• Tiesinį pjūklą lėtai slinkite, iš anksto pažymėta pjūvio linija (pav. G).



Pjaudami slinkite tolygiai, nespauskite pernelyg stipriai, stenkitės neperkrauti įrankio. Pernelyg spaudžiamo tiesinio pjūklo veikimo greitis mažėja, dėl to sumažėja ir pjovimo veiksmingumas.



Pjovimo metu visas įrankio pado paviršius turi pilnai priglusti prie apdorojamos medžiagos paviršiaus.

## APTARNAVIMAS IR PRIEŽIŪRA



Prieš pradėdami bet kokius instaliacijos, reguliavimo, remonto ar aptarnavimo darbus būtina ištraukite elektros laido kištuką iš elektros lizdo.

### TECNINĖ PRIEŽIŪRA IR LAIKYMAS



• Rekomenduojame valyti elektrinį áranką po kiekvieno naudojimosi juo.

• Valymui nenaudokite vandens bei kitų skysčių.

• Valymui niekada nenaudokite đvaros priemonių arba tirpiklių, kadangi jie gali apgadinti plastmasines árankio detales.

• Áranką valykite sausa audinio skiaute arba prapúskite žemo slėgio suspausto oro srove.

• Reguliariai valykite ventilacijos angas, taip išvengsite įrankio variklio perkaitimo.

• Pernelyg kibirkščiuojant variklio rotoriuje, kvalifikuotas asmuo turi patikrinti anglinių šepetėlių būklę.

• Tiesinį pjūklą laikykite sausoje vietoje, vaikams neprieinamoje vietoje.

### ANGLINIŲ ŠEPETĖLIŲ KEITIMAS



Susidėvėjusius (trumpesnius nei 5 mm), sudėgusius ar įtrūkusius anglinius šepetėlius reikia nedelsiant pakeisti. Visada, vienu metu keičiami abu angliniai šepetėliai.



• Atsukite anglinio šepetėlio dangtelį (3) (pav. H).

• Išimkite sudilusį anglinį šepetėlį.

• Žemo slėgio oro srautu pašalinkite anglies dulkių sankaupas.

• Įstatykite naują anglinį šepetėlį. Anglinis šepetėlis į laikiklį turi įsistatyti lengvai (pav. I).

• Uždėkite ir prisukite anglinio šepetėlio dangtelį (3).



Pakeitus anglinius šepetėlius reikia įjungti įrankį ir 1 – 2 minutes leisti veikti be apkrovos, per šį laiką angliniai šepetėliai pritaps prie variklio rotoriaus. Anglinius šepetėlius, naudodamas originalias atsargines detales, gali pakeisti tik kvalifikuotas specialistas.



Visų rūšių gedimai turi būti pašalinami autorizuotose gamintojo remonto dirbtuvėse.

## TECHNINIAI DUOMENYS

### NOMINALŪS DUOMENYS

Tiesinis pjūklas		
Dydis		Vertė
El. tinklo įtampa		230 V AC
El. tinklo dažnis		50 Hz
Nominali galia		710 W
Pjūkliuko žingsnių skaičius (be apkrovos)		0-2800 min <sup>-1</sup>
Maksimalus pjaunamos medžiagos storis	Mediena	115 mm
	Plienas	8 mm
Pjūkliuko žingsnis		20 mm
Apsaugos klasė		II
Svoris		2,4 kg
Pagaminimo data		2016

### INFORMACIJA APIE TRIUKŠMĄ IR VIBRACIJĄ



#### Informacija apie triukšmą ir vibraciją

Duomenys apie skleidžiamo triukšmo lygį, pavyzdžiui, garso slėgio lygį  $L_{pA}$  ir garso galios lygį  $L_{wA}$  bei matavimų paklaidas K yra pateikti žemiau esančiose nuorodose, pagal standartą EN 60745.

Vibracijos pagreičio vertė  $a_h$  ir matavimo paklaidos K nustatytos pagal standartą EN 60745-2-11, žr. žemiau.

Šioje instrukcijoje nurodytas vibracijos lygis buvo matuojamas pagal standarte EN 60745 nurodytas matavimo procedūras ir gali būti naudojamas įrankių palyginimui. Jis taip pat gali būti naudojamas ir preliminariam vibracijos poveikio vertinimui.

Nurodytas vibracijos lygis yra pakankamai tikslus, kai šis įrankis naudojamas pagal paskirtį. Jeigu elektrinis įrankis bus naudojamas kitiems tikslams arba su kitokiais nei nurodyta darbiniais priedais taip pat nebus tinkamai prižiūrimas, vibracijos lygis gali pasikeisti. Dėl minėtų priežasčių, vibracijos lygis, viso darbo metu gali būti didesnis nei nurodytas.

Norint tiksliai įvertinti vibracijos poveikį, reikia atsižvelgti į momentus, kai įrankis išjungtas arba kai jis yra įjungtas, bet nenaudojamas darbu (veikia be apkrovos). Tokiu būdu, bendra nurodyta vertė gali būti daug mažesnė. Siekiant apsaugoti vartotoją nuo vibracijos poveikio pasekmių, būtina imtis papildomų saugos priemonių, pvz., prižiūrėti įrankį ir darbinis priedus, užtikrinti tinkamą rankų temperatūrą, teisingai organizuoti darbą.

Garso slėgio lygis:  $L_{pA} = 93,4 \text{ dB(A)}$  K = 3 dB(A)

Garso galios lygis:  $L_{wA} = 104,4 \text{ dB(A)}$  K = 3 dB(A)

Vibracijos pagreičio vertė pjaunant medžio drožlių plokštes

$a_{h,B} = 17,858 \text{ m/s}^2$ , K = 1,5 m/s<sup>2</sup>

Vibracijos pagreičio vertė pjaunant medžio drožlių plokštes

$a_{h,WB} = 17,885 \text{ m/s}^2$ , K = 1,5 m/s<sup>2</sup>

### APLINKOS APSAUGA IR

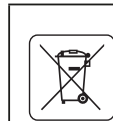

Elektrinių gaminių negalima išmesti kartu su buities atliekomis, juos reikia atiduoti į atitinkamą atliekų perdirbimo įmonę. Informacijos apie atliekų perdirbimą kreiptis į pardavėją arba vietos valdžios institucijas. Susidėvėję elektriniai ir elektroniniai prietaisai turi gamtai kenksmingų medžiagų. Antriniam perdirbimui neatiduoti prietaisai kelia pavojų aplinkai ir žmonių sveikatai.

\* Turime teisę atlikti pakeitimus.

„Grupa Topex Spółka z ograniczoną odpowiedzialnością“ Spółka komandytowa (toliau: „Grupa Topex“), kurios buveinė yra Varšuvoje, ul. Pograniczna 2/4 informuoja, kad visos šios instrukcijos (toliau: „instrukcija“) autorinės teisės, tai yra šioje instrukcijoje esantis tekstas, nuotraukos, schemos, paveikslai bei jų išdėstymas priklauso tik Grupa Topex ir yra saugomos pagal 1994 metais, vasario 4 dieną, dėl autorių ir gretutinių teisių apsaugos, priimtą įstatymą (t.y., nuo 2006 metų įsigaliojęs įstatymas Nr. 90, vėliau 631 su įstatymo pakeitimais). Neturint raštiško Grupa Topex sutikimo kopijuoti, perdaryti, skelbti spaudoje, keisti panaudojant komerciniams tikslams visą ar atskiras instrukcijos dalis yra griežtai draudžiama bei gresia civilinė ar baudžiamoji atsakomybė.

## INSTRUKCIJU TULKOJUMS NO ORIGINĀLVALODAS

### ZOBENZĀĢIS 52G166

PIEZĪME: PIRMS ELEKTROIEKĀRTAS LIETOŠANAS UZSĀKŠANAS UZMANĪGI IZLASĪT ŠO INSTRUKCIJU UN SAGLABĀT TO.

#### DETALIZĒTI DROŠĪBAS NOTEIKUMI

- Darbu izpildes laikā, kad elektroiekārta var saskarties ar apslēptiem elektrovadiem vai ar savu barošanas vadu, elektroiekārta jātur tikai aiz roktura izolētām virsmām. Saskaroties ar elektrovadu, spriegums var tikt novadīts uz elektroiekārtas metāliskām daļām, izraisot elektriskās strāvas triecienu.
- Rokas jātur drošā attālumā no zāģējuma vietas. Tās nedrīkst likt zem apstrādājamā priekšmeta. Saskaroties ar asmeni, var gūt ievainojumus.
- Pabeidzot darbus, izslēgt elektroiekārta. Izņemt asmeni no apstrādājamā materiāla tikai tad, kad asmens ir nekustīgs. Šādi ir iespējams izvairīties no atsietna parādības un var droši nolikt elektroiekārta.
- Jāizmanto tikai nebojāti asmeņi, kas atrodas ļoti labā tehniskā stāvoklī. Izlikti un neasi asmeņi var salūzt, ietekmēt zāģējuma līniju, kā arī sekmēt atsietna parādību.
- Dažu koksnes vai metālu paveidu putekļi var būt bīstami veselībai, kā arī izraisa alerģiskās reakcijas, elpošanas ceļu slimības vai sekmēt vēzi.
  - Zāģēšanas laikā lietot pretputekļu maskas, lai aizsargātu elpošanas ceļus no putekļiem, kas rodas zāģēšanas laikā.
  - Jānosūc putekļi koksnes zāģēšanas laikā.
  - Vienmēr jānodrošina laba ventilācija darba vietā.
- Ar elektroiekārta nedrīkst zāģēt ūdens cauruļvadus. Caurules pārzāģēšana var radīt mantiskus bojājumus vai elektriskās strāvas triecienu.
- Lai izvairītos no naglu, skrūvju un citu cietu priekšmetu pārzāģēšanas, pirms darba uzsākšanas detalizēti pārbaudīt apstrādājamo materiālu.
- Nedrīkst zāģēt materiālu, kura izmēri (biezums) ir lielāki par tiem, kas minēti elektroiekārtas tehniskajos datos.
- Elektroiekārta jātur ar aizvērtu plaukstu.
- Pirms nospiegt slēdža pogu, pārlicināties, ka elektroiekārta nepieskaras materiālam.
- Nedrīkst pieskarties pie kustībā esošiem elementiem.
- Nedrīkst nolikt elektroiekārta, ja tā atrodas kustībā.
- Nedrīkst ieslēgt elektroiekārta, pirms tā nav satverta ar roku.
- Nedrīkst pieskarties pie zāģasmens vai apstrādājamā materiāla uzreiz pēc darba pabeigšanas. Šie elementi var būt karsti un radīt apdegumu.
- Gadījumā, ja elektroiekārta strādā netipiski vai parādās divvainas skaņas, nekavējoties izslēgt elektroiekārta un izņemt kontaktdakšu no kontaktligzdas.
- Lai nodrošinātu atbilstošu dzesēšanu, elektroiekārtas korpusa ventilācijas spraugām ir jābūt vaļīgām.
- Pirms pieslēgt elektroiekārta pie barošanas ligzdas, pārlicināties, ka tīkla spriegums atbilst elektroiekārtas nominālo parametru tabulā minētam spriegumam.
- Pirms pieslēgt elektroiekārta, katru reizi pārbaudīt barošanas vadu. Konstatējot bojājumus, pasūtīt barošanas vada nomaīņu pilnvarotā servisa centrā.
- Elektroiekārtas barošanas vadam jāatrodas drošā pusē, kurā darbībā esošā elektroiekārta nevar to nejauši sabojāt.

**UZMANĪBU! Elektroiekārta ir domāta izmantošanai iekšējās telpās.**

Neskatoties uz drošu elektroiekārtas konstrukciju, kā arī drošības līdzekļu izmantošanu, vienmēr pastāv neliels risks gūt ievainojumus darba laikā.

#### Izmantoto piktogrammu skaidrojums:



1



2



3



4



5



6

1. Izlasīt lietošanas instrukciju, ievērot tajā ietvertus brīdinājumus un drošības noteikumus
2. Otrās izolācijas klases ierīce
3. Lietot individuālas aizsardzības līdzekļus (aizsargbrilles, dzirdes aizsargus, pretputekļu masku)
4. Atvienot barošanas vadu pirms apkalpošanas vai remontdarbu uzsākšanas
5. Sargāt no lietus
6. Nepieļaut bērniem pie elektroiekārtas

#### UZBŪVE UN PIELIETOJUMS

Zobenzāģis ir manuālā II izolācijas klases elektroiekārta. Tās piedziņu veido vienfāzes kolektora dzinējs. Šī iekārta ir domāta parastajai sadalošai zāģēšanai, liklīnijas zāģēšanai un izgriezumu veidošanai koksne, koksnes izstrādājumos, metālā un plastmasā (ar nosacījumu, ka tiek izmantots atbilstošais asmens). Zobenzāģa izmantošanas jomas ir būvniecības-remontdarbi, kā arī visa veida amatierdarbi.



**Elektroiekārta nedrīkst izmantot neatbilstoši mērķim, kuram tā ir paredzēta.**

#### GRAFISKĀS DAĻAS APRAKSTS

Zemāk minētā numerācija attiecas uz tiem iekārtas elementiem, kas ir doti šīs instrukcijas grafiskajā daļā.

1. Asmens
2. Asmens patrona
3. Oglekļa suku vāks
4. Slēdža bloķēšanas poga
5. Slēdzis
6. Pēdas nostiprinātājskrūves
7. Pēda

\* Attēls un izstrādājums var nedaudz atšķirties.

#### SIMBOLU APRAKSTS



PIEZĪME



BRĪDINĀJUMS



MONTĀŽA/IESTATĪJUMI



INFORMĀCIJA

#### APRĪKOJUMS UN PIEDERUMI

1. Asmens - 2 gab.
2. Seštūra atslēga - 1 gab.

#### SAGATAVOŠANĀS DARBAM

##### ASMENS MONTĀŽA



**Atvienot elektroiekārta no barošanas.**



Asmens montāža un nomaīņa notiek bez instrumentu izmantošanas.

- Pagriezt asmens patronas (2) gredzenu un ielikt asmeni patronā līdz galam (**A att.**).
- Atlaist asmens patronas (2) gredzenu (tas automātiski atgriezīsies sākotnējā stāvoklī).
- Pārbaudīt, vai asmens ir atbilstoši ielikts patronā, viegli pavelkot aiz asmens.

 **Gadījumā, kad asmens patronas gredzens neatgriezās sākotnējā stāvoklī, to nepieciešams izdarīt manuāli.**

## PĒDAS REGULĒŠANA

 **Atvienot elektroiekārtu no barošanas.**

- Atlaist pēdas nostiprinātājskrūves (6).
- Uzlikt pēdai (7) nepieciešamo attālumu (B att.).
- Aizgriezt pēdas nostiprinātājskrūves (6).

## DARBS/ IESTATĪJUMI

### IESLĒGŠANA/ IZSLĒGŠANA

 **Tikla spriegumam ir jāatbilst zobenzāģa nominālo parametru tabulā dotajam sprieguma lielumam.**

 **Ieslēgšana** – nospieš slēdža (5) pogu.

 **Izslēgšana** – samazināt spiedienu uz slēdža (5) pogu.

### Slēdža bloķēšana (ilglaicīgs darbs)

#### Ieslēgšana:

- Nospieš slēdža (5) pogu un turēt to šajā pozīcijā.
- Nospieš slēdža bloķēšanas pogu (4) (E att.).
- Samazināt spiedienu uz slēdža (5) pogu.

#### Izslēgšana:

- Nospieš un samazināt spiedienu uz slēdža (5) pogu.

### DARBA ĀTRUMA REGULĀCIJA

 Darba ātruma diapazons tiek regulēts ar spiediena spēku uz slēdža (5) pogu.

### ZĀĢĒŠANA

- Novietot pēdas (7) priekšēju daļu ar visu tās virsmu uz zāģēšanai paredzētā materiāla (F att.).
- Ieslēgt zobenzāģi un izvēlēties darba ātrumu atbilstoši zāģējamā materiāla īpašībām.
- Lēni pārvietot zobenzāģi, virzot asmeni gar iepriekš atzīmētu zāģējuma līniju (G att.).

 Zāģēšana ir jāveic vienmērīgi, pievēršot uzmanību tam, lai nepārslogotu zobenzāģi. Pārmērīgs spiediens uz asmens radīs bremsējošu efektu, kas negatīvi ietekmēs zāģēšanas produktivitāti.

 **Darba laikā visai pēdas virsmai ir jāpieguļ pie apstrādājamā materiāla virsmas.**

## APKALPOŠANA UN APKOPE

 **Pirms sākt veikt jebkādas darbības, kas ir saistītas ar instalēšanu, regulāciju, remontu vai apkalpošanu, nepieciešams atslēgt elektrokabeļa kontaktdakšu no kontaktlīdždas.**

### APKOPE UN UZGLABĀŠANA

- Ieteicams tīrīt iekārtu uzreiz pēc katras lietošanas reizes.
- Tīrīšanai nedrīkst izmantot ūdeni vai citu šķidrumu.
- Nelietot tīrīšanas līdzekļus vai dīdinātājus, jo tie var bojāt plastmasas daļas.
- Elektroiekārta jātīra ar sausu auduma gabalu vai zema spiediena saspiesta gaisa palīdzību.
- Regulāri tīrīt dzinēja korpusa ventilācijas spraugas, lai nepieļautu iekārtas pārkaršanu.
- Komutatora pārmērīgās dzirksteļošanas gadījumā nepieciešams uzticēt dzinēja oglekļa suku pārbaudi kvalificētai personai.
- Elektroiekārta vienmēr jāuzglabā sausā, bērniem nepieejamā vietā.

### OGLEKĻA SUKU NOMAĪŅA

 **Nolietotas (isākas par 5 mm), nodegušas vai plisušas dzinēja oglekļa sukas nepieciešams nekavējoties nomainīt. Vienmēr ir jāmaina abas oglekļa sukas**

- Atskrūvēt oglekļa suku vākus (3) (H att.).
- Izņemt nolietotas oglekļu sukas.
- Likvidēt iespējamās oglekļa putekļus ar saspiesta gaisa palīdzību.
- Ielikt jaunas oglekļa sukas. Oglekļa sukām brīvi jāieslid suku turētājos (I att.).
- Piestiprināt oglekļa suku vākus (3).

 **Pēc oglekļa suku nomaīņas ieslēgt zobenzāģi tukšgaitā un uzgaidīt 1-2 min., kamēr oglekļa sukas pielāgosies dzinēja kolektoram. Oglekļa suku nomaīņa ir jāuztiek tikai kvalificētai personai, kas izmanto oriģinālas rezerves daļas.**

 Jebkura veida defekti ir jānovērš ražotāja autorizētā servisa centrā.

## TEHNISKIE PARAMETRI

### NOMINĀLO PARAMETRU DATI

Zobenzāģis		Vērtība
Parametrs		
Barošanas spriegums		230 V AC
Barošanas frekvence		50 Hz
Nominālā jauda		710 W
Asmens ciklu daudzums (tukšgaitā)		0-2800 min <sup>-1</sup>
Maks. zāģējamā materiāla biezums	Koksne	115 mm
	Metāls	8 mm
Asmens solis		20 mm
Elektroaizsardzības klase		II
Masa		2,4 kg
Ražošanas gads		2016

### DATI PAR TROKSNĪ UN VIBRĀCIJĀM

 **Informācija par trokšņiem un vibrāciju**  
Tādi emitētā trokšņa līmeņi kā emitētā akustiskā spiediena līmenis  $L_{p,A}$  un akustiskās jaudas līmenis  $L_{w,A}$ , kā arī mērījuma neprecizitāte  $K$  ir minēta zemāk saskaņā ar normu EN 60745.

Vibrāciju vērtības (paātrinājuma vērtības) un mērījuma neprecizitāte  $K$  norādīti saskaņā ar normu EN 60745-2-11 un minēti zemāk.

Šajā instrukcijā norādītais vibrāciju līmenis tika mērīts saskaņā ar mērīšanas procedūru, kas noteikta normā EN 60745, un var tikt izmantots elektroiekārtu salīdzināšanai. To var arī izmantot, lai veiktu vibrācijas ekspozīcijas sākotnējo novērtējumu.

Dotais vibrāciju līmenis ir reprezentatīvs rādītājs elektroiekārtas pamatizmantošanas mērķiem. Ja iekārta tiks izmantota citiem mērķiem vai ar citiem darbinstrumentiem, kā arī, ja netiks pietiekami labi kopta, vibrāciju līmenis var mainīties. Iepriekš minēti iemesli var palielināt vibrācijas ekspozīciju visā darba periodā.

Lai precīzi novērtētu vibrācijas ekspozīciju, jāņem vērā periodi, kad elektroiekārta ir izslēgta un kad ir ieslēgta, bet netiek izmantota darbam. Šādi kopējā vibrācijas ekspozīcija var kļūt ievērojami mazāka.

Lai pasargātu lietotāju no vibrācijas sekām, jānodrošina tādi papildu drošības līdzekļi kā elektroiekārtas un darbinstrumentu apkope, atbilstoša roku temperatūra un atbilstoša darba organizācija.

Akustiskā spiediena līmenis:  $L_{p,A} = 93,4 \text{ dB(A)}$   $K = 3 \text{ dB(A)}$

Akustiskās jaudas līmenis:  $L_{w,A} = 104,4 \text{ dB(A)}$   $K = 3 \text{ dB(A)}$

Vibrāciju vērtība "koka skaidu plāksnes zāģēšanai":

$a_{h,B} = 17,858 \text{ m/s}^2$ ,  $K = 1,5 \text{ m/s}^2$

Vibrāciju vērtība "koka siju zāģēšanai":  $a_{h,WB} = 17,885 \text{ m/s}^2$ ,  $K = 1,5 \text{ m/s}^2$

## VIDES AIZSARDZĪBA

	Elektroinstrumentus nedrīkst izmest kopā ar sadzīves atkritumiem. Tie ir jānodod utilizācijai attiecīgajiem uzņēmumiem. Informāciju par utilizāciju var sniegt produkta pārdevējs vai vietējie varas orgāni. Izlietotās elektriskās un elektroniskās ierīces satur videi kaitīgas vielas. Ierīce, kura netika pakļauta otrreizējai izejvielu pārstrādei, rada potenciālus draudus videi un cilvēku veselībai.
---	---

\* Ir tiesības veikt izmaiņas.

„Grupa Topex Spółka z ograniczoną odpowiedzialnością” Spółka komandytowa (turpmāk „Grupa Topex”) ar galveno ofisu Varšavā, ul. Pograniczna 2/4, informē, ka visa veida autortiesības attiecībā uz dotās instrukcijas (turpmāk „Instrukcija”) saturu, tai skaita uz tās tekstiem, samazinātām fotogrāfijām, shēmām, zīmējumiem, kā arī attiecībā uz tās kompozīciju, pieder tikai Grupai Topex, kuras ir aizsargātas ar likumu saskaņā ar 1994. gada 4. februāra „Likumu par autortiesībām un blakustiesībām” (Likumu Vēstnesis 2006 nr. 90, 631. poz. ar turpm. izm.). Visas Instrukcijas kopumā vai tās noteikto daļu kopēšana, apstrāde, publicēšana vai modificēšana komercijas mērķiem bez Grupa Topex rakstiskās atļaujas ir stingri aizliegta, pretējā gadījumā pārkāpējs var tikt saukts pie kriminālās vai administratīvās atbildības.

## ALGUPÄRASE KASUTUSJUHENDI TÕLGE

### SAABELSAAG 52G166

TÄHELEPANU: ENNE ELEKTRITÖÖRIISTAGA TÖÖTAMA ASUMIST LUGEGE HOOLIKALT LÄBI KÄESOLEV JUHEND JA HOIDKE SEE ALLES HILISEMAKS KASUTAMISEKS.

### ERIOHUTUSJUHISED

- **Selliste tööde ajal, mille puhul töötarvik võib sattuda varjatud elektrijuhtmetele või vigastada oma toitejuhet, hoidke seadet isoleeritud pindadest.** Kokkupuutel toitevõrgu juhtmega võib pinget kanduda üle elektritööriista metallosadele, mis omakorda võib põhjustada elektrilööki.
- **Hoidke käed seadme löikeulatusest ohutus kauguses. Ärge pange käsi löigatava eseme alla.** Kokkupuutel saelehega võite ennast vigastada.
- **Kui olete töö lõpetanud, lülitage saag välja. Saeleht eemaldage töödeldavast materjalist alles siis, kui saag on peatunud.** Nii väldite tagasilööki ja saate seadme ohutult käest ära panna.
- **Kasutage vaid vigastamata saelehti, mis on heas tehnilises korras.** Köverad ja nürid saelehed võivad lihtsalt murduda, mis rikub saagimisjoone ja võib põhjustada tagasilööki.
- **Mõnede puuliikide ja mõnede metallide tolmu võib olla tervisele ohtlik, põhjustada allergilist reaktsiooni, hingamisteede haigusi või tekitada vähki.**
  - Saega töötamisel kandke tolmukaitsemaski, et kaitsta hingamisteed saagimisel tekkiva tolmu eest.
  - Puidu saagimise ajal kasutage tolmueemaldussüsteemi.
  - Jälgige, et töökoht oleks alati hästi ventileeritud.
- **Seadmega ei tohi saagida veetorusid.** Veetoru läbisaagimine võib tekitada materiaalselt kahju ja põhjustada elektrilööki.
- Et vältida naelte, kruvide või muude kõvade objektide läbilõikamist, kontrollige enne töö alustamist põhjalikult töödeldavat pinda.
- Samuti on keelatud saagida materjale, mille mõõdud (paksus) ületavad sae tehnilistes andmetes esitatud mõõte.
- Hoidke saagi kokkusurutud käes.
- Enne tööüliti allavajutamist veenduge, et saag ei puutuks vastu töödeldavat materjali.
- Ärge puudutage käega seadme liikuvaid elemente.
- Ärge pange saagi käest, kui see veel liigub.
- Ärge käivitage saagi enne, kui see on teil kindlalt käes.
- **Ärge puudutage saetera ega töödeldavat pinda vahetult pärast töö lõpetamist.** Need elemendid võivad tugevalt kuumeneda ja põhjustada põletusi.
- Kui märkate, et elektriseade töötab ebatavaliselt või kui sellest kostub kummalist heli, lülitage seade viivitamatult välja ning eemaldage pistik pistikupesast.
- Piisava jahutuse tagamiseks hoidke ventilatsiooniavad sae korpuses alati vabadena.
- Enne seadme lülitamist vooluvõrku kontrollige alati, et võrgu pinget vastaks seadme nominaaltabelis näidatud pingetugevusele.
- Enne seadme lülitamist vooluvõrku kontrollige alati toitejuhet ja vigastuste ilmnemisel laske toitejuhe välja vahetada volitatud parandustöökojas.
- Hoidke seadme toitejuhet alati seadme ohutul poolel nii, et töötav saag ei saaks toitejuhet vigastada.

**TÄHELEPANU! Seade on mõeldud kasutamiseks siseruumides.**

**Vaatamata turvakonstruktsiooni kasutamisele kogu töö vältel, turvavahendite ja lisakaitsevahendite kasutamisele, on seadmega töötamise ajal alati olemas kehavigastuste oht.**

### Kasutatud piktogrammide selgitused:



1

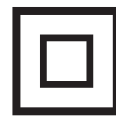

2



3



4



5



6

1. Lugege kasutusjuhend läbi ning järgige selles toodud hoiatusi ja ohutusjuhiseid!
2. Teise isolatsiooniklassiga seade.
3. Kasutage isikukaitsevahendeid (kaitseprillid, kõrvaklapid, tolmuvaht).  
tolmuvaht mask).
4. Enne hooldus- või parandustoimingute alustamist tõmmake seadme pistik pistikupesast välja.
5. Kaitske seadet vihma eest.
6. Ärge lubage lapsi seadme lähedusse.

### EHITUS JA KASUTAMINE

Saabelsaag on II isolatsiooniklassi elektriline käsitööriist. Seadme paneb tööle ühefaasiline kommutaatormootor. Seade on mõeldud sirgjooneliseks puidust, puidusarnastest materjalidest, plastist ja metallist (vastava saelehe kasutamisel) detailide eraldavaks saagimiseks, kõverjooneliseks saagimiseks ning väljalõigete tegemiseks. Seadme kasutusala on ehitus- ja remonditööd ning kõik koduses majapidamises amatöörina tehtavad sarnased tööd.



**Keelatud on kasutada elektritööriista vastuolus selle määratud otstarbega!**

### JOONISTE SELGITUS

Alltoodud numeratsioon vastab käesoleva juhendi joonistel toodud seadme elementide numeratsioonile.

1. Saetera
2. Saetera hoidik
3. Süsiharjade kate
4. Tööüliti lukustusnupp
5. Tööüliti
6. Talla kinnituskruvid
7. Tald

\* Võib esineda erinevusi joonise ja toote enda vahel.

### KASUTATUD GRAAFILISTE SÜMBOLITE SELGITUS



TÄHELEPANU



HOIATUS



PAIGALDUS / SEADISTAMINE



INFO

### VARUSTUS JA TARVIKUD

1. Saetera – 2 tk
2. Kuuskantvõti – 1 tk

### ETTEVALMISTUS TÖÖKS

#### SAELEHE KINNITAMINE



**Lülitage seade vooluvõrgust välja.**



Saetera paigaldamiseks ja vahetamiseks ei ole vaja kasutada mingeid tööriistu.

- Keerake saetera hoidiku (2) võru ja lükake saetera hoidikusse (**joonis A**).
- Vabastage saetera hoidiku võru (2) (võru naaseb ise algasendisse).
- Et kontrollida, kas saetera on õigest hoidikusse asetunud, tõmmake tera kergelt.

 Kui saetera hoidiku võru ei naase algasendisse, keerake see käsitsi õigesse asendisse.

## TALLA REGULEERIMINE

 Lülitage seade vooluvõrgust välja.

- Keerake lahti talla kinnituskruvid (6).
- Seadke tald (7) soovitud kaugusele (joonis B).
- Keerake talla kinnituskruvid (6) kinni.

## TÖÖ / SEADISTAMINE

### SISSELÜLITAMINE / VÄLJALÜLITAMINE

 Võrgu pinget peab vastama seadme nominaaltabelis esitatud pingetugevusele.

 Sisselülitamine: vajutage töölülitit nupp (5) alla.

 Väljalülitamine: vabastage töölülitit nupp (5).

### Lülitelukk (pikaajaline töö)

#### Sisselülitamine:

- Vajutage töölülitit nupp (5) alla ja hoidke selles asendis.
- Vajutage töölülitit lukustusnupp (4) alla (joonis E).
- Vabastage töölülitit nupp (5).

#### Väljalülitamine:

- Vajutage töölülitit nupp (5) alla ning seejärel vabastage.

### TÖÖKIIRUSE REGULEERIMINE

 Töö kiiruse reguleerimiseks muutke töölülitit nupule (5) vajutamise tugevust.

#### SAAGIMINE

- Asetage talla (7) esimene osa tasapinnaliselt saagimiseks mõeldud materjalile (joonis F).
- Käivitage saag ja kohandage töökiirus saetava materjali omadustega.
- Lükake saagi aeglaselt edasi, juhtides saetera mööda märgitud saagimisjoont (joonis G).

 Saagige rahulikult ja kindlalt, jälgides, et te saele liiga tugevasti ei vajutaks. Liigne surve saelehale pidurdab liikumist, mis omakorda halvendab töötulemust.

 Saagimise ajal peab kogu tala pind asetsema vastu saetavat materjali.

## KASUTAMINE JA HOOLDUS

 Enne mistahes paigaldus-, reguleerimis-, parandus- või hooldustoiminguid tõmmake seadme toitejuhtme pistik pistikupesast välja.

### HOOLDAMINE JA HOIDMINE

- Soovitame puhastada seadet iga kord vahetult pärast kasutamist.
- Ärge kasutage seadme puhastamiseks vett ega muid vedelikke.
- Ärge kasutage puhastusvahendeid ega lahusteid, sest need võivad kahjustada seadme plastosi.
- Puhastage seadet kuiva kangatüki või nõrga suruõhujoa abil.
- Puhastage regulaarselt ventilatsiooniavasid mootori korpuses, et vältida seadme ülekuumenemist.
- Juhul, kui kommutaatorist lendab liigselt sädemeid, laske vastava kvalifikatsiooniga isikul kontrollida mootori süsiharjade seisundit.
- Hoidke seadet kuivas, lastele kättesaamatus kohas.

### SÜSIHARJADE VAHETAMINE

 Mootori kulunud (lühemad kui 5 mm), kõrbenud või rebenenud süsiharjad tuleb kohe välja vahetada. Vahetage alati mõlemad süsiharjad korraga.

- Eemaldage harjade katted (3) (joonis H).
- Eemaldage kulunud süsiharjad.
- Vajadusel eemaldage suruõhu abil söetolm.
- Paigaldage uued süsiharjad. Harjad peavad asetuma vabalt harjahoidjasse (joonis I).
- Paigaldage harjade katted (3).

 Pärast süsiharjade vahetamist käivitage saag ilma koormuseta ja oodake 1–2 minutit, et harjad sobituksid kommutaatoriga. Usaldage süsiharjade vahetamine kvalifitseeritud isikule, kes kasutab originaalvaruosi.

 Mistahes vead laske parandada seadme tootja volitatud hooldusfirmas.

## TEHNILISED PARAMEETRID

### NOMINAALANDMED

Saabelsaag		
Parameeter		Väärtus
Toitepinge		230 V AC
Toitesagedus		50 Hz
Nominaalne võimsus		710 W
Saetera tsükli arv (koormuseta)		0-2800 min <sup>-1</sup>
Saetava materjali maksimaalne paksus	Puit	115 mm
	Metall	8 mm
Saetera samm		20 mm
Kaitseklass		II
Kaal		2,4 kg
Tootmisaasta		2016

### MÜRA JA VIBRATSIOONI PUUDUTAVAD ANDMED



#### Müra ja vibratsiooni puudutavad andmed

Käesolevas juhendis esitatud tekkiva müra tasemed, nagu helirõhutase  $L_{pA}$  müra võimsustase  $L_{wA}$  ning mõõtemääramatus  $K$ , vastavad standardile EN 60745.

Allpool esitatud vibratsioonitase (kiirenduse tase)  $a_{hB}$  ja mõõtemääramatus  $K$  on esitatud kooskõlas standardiga EN 60745-2-11.

Käesolevas juhendis esitatud vibratsioonitase on mõõdetud standardis EN 60745 sätestatud mõõtmisprotseduuri järgi ja seda võib kasutada elektritööriistade võrdlemisel. Seda võib kasutada ka vibratsiooniga kokkupuute esialgseks hindamiseks.

Esitatud vibratsioonitase on piisavalt esinduslik tööriista tavakasutuse puhul. Kui elektritööriista kasutatakse muul viisil või koos muude töötarvikutega, samuti juhu, kui tööriista piisavalt ei hooldata, võib vibratsioonitase muutuda. Ülaltoodud põhjused võivad suurendada kokkupuudet vibratsiooniga kogu tööaja vältel.

Vibratsiooniga kokkupuute põhjalikuks hindamiseks tuleb arvesse võtta ka ajavahemikke, mil tööriista on välja lülitatud või on sisse lülitatud, aga seda ei kasutata töö tegemiseks. Nii võib vibratsiooniga kokkupuute koguväärtus olla märgatavalt väiksem. Seadmega töötaja kaitsmiseks vibratsiooni tagajärgede eest tule võtta lisa-ohutusmeetmeid, nagu elektritööriista a töötarvikute piisav hooldamine, sobiva temperatuuri tagamine, õige töökorraldus.

Helirõhutase:  $L_{pA} = 93,4 \text{ dB(A)}$   $K = 3 \text{ dB(A)}$

Müra võimsustase:  $L_{wA} = 104,4 \text{ dB(A)}$   $K = 3 \text{ dB(A)}$

Vibratsioon puitlaastplaadi saagimisel  $a_{hB} = 17,858 \text{ m/s}^2$ ,  $K = 1,5 \text{ m/s}^2$

Vibratsioon puittalade saagimisel  $a_{hWB} = 17,885 \text{ m/s}^2$ ,  $K = 1,5 \text{ m/s}^2$

### KESKKONNAKAITSE

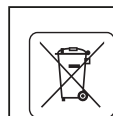

Arge visake elektriseadmeid olmeprügi hulka, vaid viige need käitlemiseks vastavasse asutusse. Informatsiooni toote käitlemise kohta annab müüja või kohalik omavalitsus. Kasutatud elektrilised ja elektroonilised seadmed sisaldavad looduslikule keskkonnale ohtlikke aineid. Ümbertöötlemata seade kujutab endast ohtu keskkonnale ja inimeste tervisele.

\* Tootjal on õigus muutusi sisse viia.

„Grupa Topex Spółka z ograniczoną odpowiedzialnością” Spółka komandytowa asukohaga Varsasavi, ul. Pograniczna 2/4 (edaspidi: „Grupa Topex”) informeerib, et kõik käesoleva juhendiga (edaspidi: juhend), muuhulgas selle teksti, fotode, skeemide, jooniste, samuti selle ülesehitusega seotud autoriõigused kuuluvad eranditult Grupa Topex'ile ja on kaitstud 4. veebruari 1994 autoriõiguste ja muude samaste õiguste seadusega (vt. Seaduste ajakiri 2006 Nr 90 Lk 631 koos hilisemate muudatustega). Kogu juhendi või selle osade kopeerimine, töötlemine ja modifitseerimine kommertseesmärkidel ilma Grupa Topex'i kirjaliku loata on rangelt keelatud ning võib kaasa tuua tsiviilvastutuse ning karistuse.



## ПРЕВОД НА ОРИГИНАЛНАТА ИНСТРУКЦИЯ

### САБЛЕН ТРИОН 52G166

ВНИМАНИЕ: ПРЕДИ ПРИСТЪПВАНЕ КЪМ УПОТРЕБА НА ЕЛЕКТРОИНСТРУМЕНТА СЛЕДВА ВНИМАТЕЛНО ДА СЕ ПРОЧЕТЕ НАСТОЯЩАТА ИНСТРУКЦИЯ И ДА СЕ ЗАПАЗИ ЗА ПО-НАТАТЪШНО ПОЛЗВАНЕ.

#### ПОДРОБНИ ПРАВИЛА ЗА БЕЗОПАСНОСТ

- По време на извършване на работи, при които работният инструмент може да попадне на скрити електропроводници или на собствения захранващ проводник, електроинструментът трябва да се държи само за изолираните повърхности на дръжките. Контактът с проводник от захранващата мрежа може да доведе до предаване на напрежението на металните части на електроинструмента, което би могло да предизвика поражение с електрически ток.
- Ръцете трябва да се държат на безопасна дистанция от диапазона на рязането. Да не се пъхат под обработвания предмет. При контакт с триона съществува опасност от нараняване.
- След приключване на работата резачката трябва да се изключи. Трионът може да бъде изваден от обработвания материал, тогава, когато е неподвижен. По този начин се избягва рикошет и може спокойно да се остави електроинструмента.
- Трябва да се използват само неповредени триони, намиращи се в изрядно техническо състояние. Огънати и тъпи триони могат да се счупят и допълнително да въздействат върху линията на рязане, а също така могат да доведат до рикошет.
- Прахът от някои видове дървета или някои видове метали може да представлява опасност за здравето, а също така да предизвикват алергични реакции, заболявания на дихателните пътища или да доведат до ракови заболявания.
  - По време на рязане трябва да се използват противопрахови маски с цел предпазването на дихателните пътища пред праха от рязането.
  - Трябва да се използва изсмукване на праха при рязането на дървесина.
  - Трябва винаги да има добра вентилация на работното място.
- С електроинструмента не могат да се режат водопроводни тръби. Прерязването на тръбата ще предизвика материални щети или ще доведе до поражение с електрически ток.
- За да се избегне отрязването на гвоздеи, винтове и други твърди предмети, преди започване на работа трябва подробно да се провери обработвания материал.
- Не бива да се реже материал, чиито размери (дебелина) превишават размерите посочени в техническите данни.
- Електроинструментът трябва да бъде държана в затворена длан.
- Преди натискането на пусковия бутон да се провери, дали електроинструментът не се допира до материала.
- Не бива да се докосват с ръка движещи се елементи.
- Не бива да се оставя електроинструмента, ако все още е в движение.
- Не бива да се включва електроинструмента преди да бъде хваната с ръка.
- Не бива да се докосва триона или обработвания материал непосредствено след приключване на работа. Тези елементи могат да бъдат силно нагreti и могат да предизвикат опарване.
- При установяване на нетипично функциониране на електроинструмента или издаване на странни звуци, незабавно да се изключи инструментът и да се извади щепсела от захранващия контакт.
- С цел осигуряването на правилно охлаждане, вентилационните отвори в корпуса на електроинструмента трябва да бъдат открити.
- Преди включването на електроинструмента към захранващия контакт, непременно трябва да се провери, дали напрежението на мрежата съответства напрежението посочено върху табелката с технически данни на устройството.
- Преди включването на електроинструмента, всеки път да се провери захранващия проводник и в случай, че се установи повреда, да се повери смяната в оторизирана работилница.
- Захранващият проводник на електроинструмента винаги трябва

да се намира на безопасната страна, неподложен на случайно повреждане от работещия електроинструмент.

**ВНИМАНИЕ!** Устройството е предназначено за работа в помещенията.

Въпреки прилагането на безопасна конструкция по принцип и прилагането на предпазни и допълнителни осигурителни средства, винаги съществува риск от дребни телесни увреждания по време на работа.

Обяснение на използваните пиктограми:

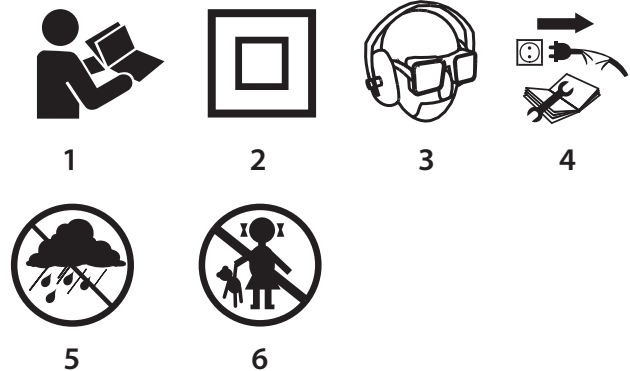

1. Да се прочете инструкцията за обслужване, да се спазват предупрежденията и условията за безопасност, съдържащи се в нея.
2. Устройство с изолация втора класа.
3. Да се използват средства за лична защита (предпазни очила, шумозаглушители, противопрахова маска)
4. Да се изключи захранващия проводник преди започването на операции по обслужването или ремонта.
5. Да се пази от дъжд.
6. Да не се допускат деца до инструмента.

#### КОНСТРУКЦИЯ И ПРИЛОЖЕНИЕ

Сабленият трион е ръчен електроинструмент с изолация II клас. Задвижвана е с помощта на еднофазен колекторен двигател. Устройството е предназначено за извършване на просторазделно рязане, за рязане по крива линия, както и за изрези в дървесина, дървесиноподобни материали, пластмаси и метали (при условие че се използват съответните триони). Областите на употреба са извършването на ремонтно-строителни и всякакви други работи свързани със самостоятелната любителска дейност (майсторене).



**Не се разрешава използването на електроинструмента за дейности, различни от неговото предназначение.**

#### ОПИСАНИЕ НА ГРАФИЧНИТЕ СИМВОЛИ

Представеното по-долу номериране се отнася за елементите на устройството, представени на графичните страници на настоящата инструкция.

1. Трион
2. Патронник на триона
3. Капак на въглеродните четки
4. Блокировка на пусковия бутон
5. Пусков бутон
6. Закрепващи винтове на петата
7. Пета

\* Може да има разлики между чертежа и изделието.

#### ОПИСАНИЕ НА ИЗПОЛЗВАНИТЕ ГРАФИЧНИТЕ СИМВОЛИ



ВНИМАНИЕ



ПРЕДУПРЕЖДЕНИЕ



МОНТАЖ/НАСТРОЙКИ



ИНФОРМАЦИЯ

#### ЕКИПИРОВКА И АКСЕСОАРИ

1. Трион - 2 бр.
2. Шестоъгълен ключ - 1 бр.

## ПОДГОТОВКА ЗА РАБОТА

### ЗАКРЕПВАНЕ НА ТРИОНА

 **Да се изключи електроинструмента от захранването.**

 Монтажът и смяната на триона се извършва без използването на инструменти.

- Обръщате пръстена на патронника на триона (2) и пхате триона до края в патронника (**черт. А**).
- Освобождавате пръстена на патронника на триона (2) (пръстенът самостоятелно ще се върне до изходното си положение).
- Проверете, дали трионът правилно закрепен в патронника, като го дърпате леко за триона.

 **В случай, че пръстенът на патронника на триона не се върне в изходното си положение, трябва да го завъртите ръчно.**

### РЕГУЛИРАНЕ НА ПЕТАТА

 **Изключват електроинструмента от захранването.**

- Разхлабват закрепващите винтове на петата (6).
- Разполагат петата (7) на желаното разстояние (**черт. В**).
- Затягат закрепващите винтове на петата (6).

## РАБОТА/НАСТРОЙКИ

### ВКЛЮЧВАНЕ / ИЗКЛЮЧВАНЕ

 **Напрежението на мрежата трябва да отговаря по стойност на напрежението посочено върху табелката с технически данни на триона.**

 **Включване** – натискате пусковия бутон (5).

 **Изключване** – освобождавате пусковия бутон (5).

### Блокировка на пусковия бутон (постоянна работа)

#### Включване:

- Натиснете пусковия бутон (5) и го придържайте в това положение.
- Натиснете блокировката на пусковия бутон (4) (**черт. Е**).
- Освобождавате пусковия бутон (5).

#### Изключване:

- Натискате и освобождавате пусковия бутон (5).

### РЕГУЛИРАНЕ НА СКОРОСТТА НА РАБОТА

 Диапазонът на скоростта на работа се регулира чрез степента на натиска върху пусковия бутон (5).

### РЯЗАНЕ

- Разполагат предната част на петата (7) плоско върху материала предвиден за рязане (**черт. F**).
- Задвижват триона и нагласяват скоростта на работата към свойствата на рязания материал.
- Преместват постепенно водейки триона по предварително определената линия на рязане (**черт. G**).

 Рязането трябва да се извършва равномерно, като при това да се обърне внимание на това, да не се претоварва триона. Прекомерният натиск оказван върху триона ще действа блокиращо, което ще се отрази отрицателно на продуктивността на рязането.

 **По време на работа цялата повърхност на петата трябва да прилага към повърхността на обработвания материал.**

## ОБСЛУЖВАНЕ И ПОДДРЪЖКА

 **Преди да се пристъпи към каквито и да било операции свързани с инсталирането, регулирането, ремонта или обслужването, следва да се извади щепсела на захранващия проводник от захранващия контакт.**

### ПОДДРЪЖКА И СЪХРАНЕНИЕ

- Препоръчва се почистване на устройството непосредствено след всяка една употреба.
- За почистването да не се използва вода или други течности.
- Не бива да се използват никакви почистващи средства или разтворители, тъй като могат е повредят пластмасовите части.
- Устройството трябва да се почиства с помощта на сухо парче тъкан или да се продуха със съгъстен въздух с ниско налягане.
- Редовно следва да се почистват вентилационните отвори в корпуса на двигателя за да не се допусне до неговото прекомерно нагряване.
- В случай, че се появи прекомерно искрене върху колектора, да

се поръча на квалифицирано лице проверката на състоянието на въглеродните четки на двигателя.

- Устройството трябва да се съхранява на сухо, недостъпно за деца място.

### СМЯНА НА ВЪГЛЕРОДНИТЕ ЧЕТКИ

 **Употребените (по-къси от 5 мм), изгорели или счупени въглеродни четки на двигателя следва да бъдат незабавно сменени. Винаги сменяме едновременно двете четки.**

- Отвинтваме капациите на въглеродните четки (3) (**черт. H**).
- Изваждаме изхабените четки.
- Отстраняваме евентуалния въглищен прах с помощта на съгъстен въздух.
- Слагаме нови въглеродни четки. Четките трябва свободно да влизат свободно в четкодържачите (**черт. I**).
- Монтираме капациите на четките (3).

 **След извършването на смяната на въглеродните четки трябва да пуснете триона без претоварване и да изчакате 1-2 мин., докато въглеродните четки се нагодят към колектора на двигателя. Операцията по смяната на въглеродните четки поверяваме само на квалифицирано лице, използвайки оригинални части.**

 Всякакъв вид неизправности би трябвало да бъдат отстранявани от оторизирания сервиз на производителя.

## ТЕХНИЧЕСКИ ПАРАМЕТРИ

### НОМИНАЛНИ ДАННИ

Саблен трион		
Параметър		Стойност
Захранващо напрежение		230 V AC
Честота на захранването		50 Hz
Номинална мощност		710 W
Брой на циклите на триона (без натоварване)		0-2800 min <sup>-1</sup>
Макс. дебелина на рязания материал	Дървесина	115 mm
	Метал	8 mm
Скок на триона		20 mm
Клас на защитеност		II
Маса		2,4 kg
Година на производство		2016

### ДАНИИ ЗА ШУМА И ВИБРАЦИИТЕ

 **Информация относно шума и вибрациите**

Нивата на генерирания шум, такива като ниво на генерираното акустично налягане  $L_{pA}$  и нивото на акустичната мощност  $L_{wA}$ , както и несигурността на измерването  $K$ , посочено по-долу в инструкцията съгласно нормата EN 60745.

Стойностите на вибрациите (стойността на ускоренията)  $a_h$  и несигурността на измерването  $K$  са обозначени съгласно нормата EN 60745-2-11, посочена по-долу.

Посоченото в настоящата инструкция ниво на вибрациите е било измерено съгласно определената от нормата EN 60745 процедура на измерване и може да бъде използвано за сравнение на електроинструменти. Може да бъде използвано също така за вътърпителна оценка на експозицията на вибрациите.

Посоченото ниво на вибрациите е репрезентативно за основните приложения или с другите работни инструменти, а също, ако не бъде достатъчно поддържано, нивото на вибрациите може да се промени. Посочените по-горе причините могат да предизвикат окачване на експозицията срещу вибрациите по време на целия период на работа.

За да се оцени точно експозицията срещу вибрациите, трябва да се вземат предвид периодите, когато електроинструментът е изключен или когато е включен, но не е използван за работа. По този начин общата експозиция срещу вибрациите може да се окаже значително по-ниска. Трябва да се въведат допълнителни средства за безопасност с цел защитата на потребителя пред последствията от вибрациите, такива като: поддръжка на електроинструменти и работни инструменти, осигуряване на съответната температура на ръцете, правилна организация на работата.

Ниво на акустичното налягане:  $L_{pA} = 93,4 \text{ dB(A)}$   $K = 3 \text{ dB(A)}$

Ниво на акустичната мощност:  $L_{wA} = 104,4 \text{ dB(A)}$   $K = 3 \text{ dB(A)}$

Стойност на вибрациите за „рязане на фибронитова плоча  $a_{h,B} = 17,858 \text{ m/s}^2$ ,  $K = 1,5 \text{ m/s}^2$

Стойност на вибрациите за „рязане на дървени греди“  $a_{h,WB} = 17,885 \text{ m/s}^2$ ,  $K = 1,5 \text{ m/s}^2$

## ЗАЩИТА НА ОКОЛНАТА СРЕДА

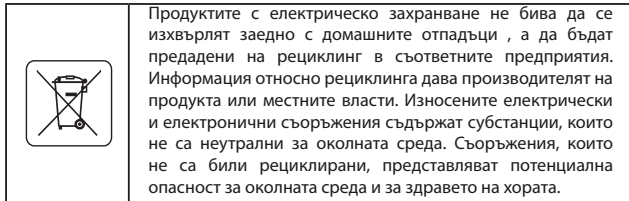

\* Запазва се правото за извършване на промени.

„Grupa Torex Spółka z ograniczoną odpowiedzialnością” Spółka komandytowa със седалище във Варшава на ul. Pograniczna 2 / 4 (наричана по-нататък: „Grupa Torex”) информира, че всякакви авторски права върху съдържанието на настоящата инструкция (наричана по-нататък: „Инструкция”), включващи между другото нейния текст, поместените снимки, схеми, чертежи, а също така нейните композиции, принадлежат изключително на Grupa Torex и подлежат на правна защита съгласно Закона от 4 февруари 1994 година за авторското право и сродните му права (виж Държавен вестник 2006 № 90 поз. 631 с по-нататъшните промени). Копирането, възпроизвеждането, публикуването, модифицирането с комерческа цел на цялата Инструкция, както и отделните й елементи без съгласието на Grupa Torex изразено в писмена форма, е строго забранено и може да доведе до привличането към гражданска и наказателна отговорност.



## ПРИJEVOD ORIGINALNIH UPUTA

### SABLJASTA PILA 52G166

POZOR: PRIJE POČETKA KORIŠTENJA ELEKTRIČNOG ALATA TREBA PAŽLJIVO PROČITATI TE UPUTE I SPREMITI IH ZA DALJNJE KORIŠTENJE.

### POSEBNI PROPISI O SIGURNOSTI

- **Za vrijeme izvođenja radova kod kojih bi radni alat mogao zahvatiti skrivene električne vodove ili čak vlastiti mrežni kabel, uređaj držite isključivo za izolirane površine drške.** Kod kontakta s mrežnim kablom može doći do prijenosa napona na metalne elemente električnog alata, što predstavlja opasnost od električnog udara.
- **Ruke držite dalje od radne zone piljenja. Ne dirajte ispod izratka.** Kod dodira lista pile postoji opasnost od ozljede.
- **Nakon završene radne operacije električni alat isključite. List pile izvadite iz izratka tek nakon što se zaustavi.** Na taj način ćete izbjeći povratni udar, a električni alat možete sigurno odložiti.
- **Koristite isključivo neoštećene, besprijeorne listove pile.** Deformirani ili tupi listovi pile mogu puknuti, a osim toga mogu negativno utjecati na liniju rezanja ili čak prouzročiti povratni udar.
- **Prašina od materijala kao što su neke vrste drva i metala može biti štetna za zdravlje, može uzrokovati alergijske reakcije, oboljenja dišnih putova, a čak se smatra kancerogenom.**
  - Prilikom rezanja koristite maske za zaštitu od prašine kako biste zaštitili dišne putove od prašine koja nastaje pri piljenju.
  - Za vrijeme piljenja drva koristite sustav za odvod prašine.
  - Uvijek se pobrinite za dobru ventilaciju na radnom mjestu.
- **Električnim alatom ne režite vodovodne cijevi.** Probijanje vodovodne cijevi uzrokuje materijalne štete i može prouzročiti električni udar.
- Kako biste izbjegli rezanje čavala, vijaka i drugih tvrdih predmeta, prije početka rada dobro prekontrolirajte površinu na kojoj ćete raditi.
- Ne smijete rezati materijal čije dimenzije (debljina) su veće od dimenzija navedenih u tehničkim podacima.
- Električni alat držite zatvorenom rukom.
- Prije nego pritisnete prekidač, uvjerite se da električni alat ne dodiruje materijal.
- Ne dirajte rukama rotirajuće elemente uređaja.
- Nemojte odlagati pilu dok je još uvijek u pokretu.
- Ne smijete uključivati električni alat prije nego ga ne primite u ruku.
- **Ne dirajte list pile niti obrađivani materijal netom nakon završetka rada.** Ti elementi mogu biti jako vrući i uzrokovati opekline kod korisnika.
- U slučaju neuobičajenih pojava ili zvukova na uređaju bez oklijevanja ga isključite i izvadite utikač iz mrežne utičnice.
- Kako biste osigurali prikladno hlađenje uređaja, pripremite da otvori za ventilaciju na kućištu pile budu otvoreni.
- Pije nego električni alat priključite na napajanje uvijek provjerite da li napon mreže odgovara veličini napona koji je napisan na nazivnoj tablici uređaja.

- Prije uključivanja električnog alata svaki put provjerite stanje mrežnog kabela, ako ustanovite da je oštećen, obratite se ovlaštenoj servisnoj radionici za njegovu zamjenu.
- Mrežni kabel alata uvijek držite na sigurnoj strani uređaja, tako da spriječite opasnost da uključeni električni alat ošteti kabel.

**POZOR! Uređaj je namijenjen za rad u zatvorenim prostorijama.**

**Bez obzira na sigurnu konstrukciju, upotrebu sigurnosnih sredstava i dodatnih zaštitnih mjera, uvijek postoji djelomični rizik od ozljeda nastalih tijekom rada.**

Objašnjenje korištenih piktograma:



1



2



3



4



5



6

1. Pročitajte upute za upotrebu, poštujujte upozorenja i sigurnosne uvjete koje su u njima navedene!
2. Druga klasa druga zaštite.
3. Koristite sredstva individualne zaštite (zaštitne gogle, antifone, masku za zaštitu od prašine)
4. Isključite mrežni kabel prije početka svih aktivnosti na podešavanju ili popravljanju uređaja.
5. Štitite od kiše.
6. Uređaj držite van dohvata djece.

### KONSTRUKCIJA I NAMJENA

Sabljasta pila je ručni električni alat s izolacijom II klase. Pokreće ga jednofazni komutatorski motor. Uređaj je predviđen za izvođenje ravnih i zakrivljenih rezova u drvu, materijalima sličnim drvu, plastici i metalu (uz upotrebu prikladnog lista pile). Područja primjene pile su: izvođenje građevinsko – remontnih radova, odnosno svih radnji iz opsega samostalne amaterske djelatnosti (sam svoj majstor).



**Električni alat se smije koristiti samo sukladno sa njegovom namjenom.**

### OPIS GRAFIČKIH STRANICA

Dolje navedeni brojevi se odnose na elemente uređaja koji se nalaze na grafičkim prikazima ovih uputa.

1. List pile
2. Drška lista pile
3. Poklopac ugljene četkice
4. Gumb za blokadu prekidača
5. Prekidač
6. Vijci za pričvršćivanje ploče podnožja
7. Ploča podnožja

\* Moguće su razlike između crteža i proizvoda.

### OPIS KORIŠTENIH GRAFIČKIH ZNAKOVA



POZOR



UPOZORENJE



MONTAŽA/POSTAVKE



INFORMACIJA

### DIJELOVI I DODATNA OPREMA

1. List pile - 2 kom.
2. Šesterokutni ključ - 1 kom.

## PRIPREMA ZA RAD

### PRIČVRŠĆIVANJE LISTA PILE



**Uređaj isključite iz napajanja.**



- Montaža i zamjena lista pile izvodi se bez uporabe alata.
- Okrenite prsten drške lista pile (2) i metnite list pile u dršku dok ne osjetite otpor (**crtež A**).
- Oslobodite prsten drške lista pile (2) (prsten se automatski vraća u prvobitni položaj).
- Provjerite je li list pile pravilno namješten u drški tako da lagano povucite za list pile.



**Ako se prsten drške lista pile ne vrati u prvobitni položaj, okrenite ga manualno.**

### REGULACIJA PLOČE PODNOŽJA



**Električni alat isključite iz napajanja.**



- Popustite vijke za pričvršćivanje ploče podnožja (6).
- Podesite ploču podnožja (7) na željenu udaljenost (**crtež B**).
- Stegnite vijke za pričvršćivanje ploče podnožja (6).

## RAD / POSTAVKE

### UKLJUČIVANJE / ISKLJUČIVANJE



**Napon mreže mora odgovarati veličini napona koji je napisan na nazivnoj tablici pile.**



**Uključivanje** – pritisnite gumb prekidača (5).

**Isključivanje** – oslobodite pritisak na gumb prekidača (5).

**Blokada prekidača (stalan rad)**

**Uključivanje:**

- Pritisnite gumb prekidača (5) i pridržite u tom položaju.
- Pritisnite gumb za blokadu prekidača (4) (**crtež E**).
- Oslobodite pritisak na gumb prekidača (5).

**Isključivanje:**

- Pritisnite i oslobodite pritisak na gumb prekidača (5).

### REGULACIJA BRZINE RADA



Brzinu rada se podešava odabirom snage pritiska na gumb prekidača (5).

### REZANJE



- Prednji dio ploče podnožja (7) postavite plosnato na materijal koji namjeravate obrađivati (**crtež F**).
- Pokrenite pilu, brzinu rada prilagodite karakteristikama rezanog materijala.
- Polako pomičite list pile vodeći ga po prethodno označenoj liniji rezanja (**crtež G**).



Režite ravnomjerno, obrađujući pozornost da ne preopteretite pilu. Prekomjerni pritisak na list pile uzrokuje kočenje, što će nepovoljno utjecati na učinak rezanja.



**Za vrijeme rada cijela površina ploče podnožja treba prijanjati uz površinu izratka.**

## RUKOVANJE I ODRŽAVANJE



**Prije svih radova na instaliranju, podešavanju, reguliranju ili popravljaju uređaja izvadite utikač iz mrežne utičnice.**

### ODRŽAVANJE I SKLADIŠTENJE



- Preporučamo da uređaj čistite neposredno nakon svake uporabe.
- Za čišćenje ne koristite vodu niti druge tekućine.
- Ne koristite nikakva sredstva za čišćenje niti otapala koja bi mogli oštetiti plastične elemente uređaja.
- Uređaj čistite pomoću suhe krpice ili komprimiranim zrakom pod malim pritiskom.
- Redovito čistite otvore za ventilaciju na kućištu motora kako biste spriječili pregrijavanje uređaja.
- U slučaju prekomjernog iskrenja na komutatoru obratite se kvalificiranom osoblju za provjeru stanja ugljenih četkica.
- Uređaj čuvajte na suhom, van dohvata djece.

### ZAMJENA UGLJENIH ČETKICA



**Istrošene (kraće od 5 mm), spaljene ili puknute ugljene četkice motora bez oklijevanja zamijenite. Uvijek mijenjajte istovremeno obje ugljene četkice.**



- Odvinite poklopce ugljenih četkica (3) (**crtež H**).
- Izvadite istrošene ugljene četkice.

- Pomoću komprimiranog zraka uklonite eventualnu ugljenu prašinu.
- Stavite nove ugljene četkice. Ugljene četkice trebaju se slobodno namjestiti u držač za četkice (**crtež I**).
- Montirajte poklopce ugljenih četkica (3).



**Nakon zamjene ugljenih četkica pokrenite pilu bez opterećenja i pričekajte 1-2 min, dok se ugljene četkice prilagode komutatoru motora. Za zamjenu ugljenih četkica obratite se kvalificiranom radniku i koristite za to isključivo originalne dijelove.**



Sve smetnje trebaju uklanjati ovlašteni serviseri proizvođača.

## TEHNIČKI PARAMETRI

### NAZIVNI PODACI

Sabljasta pila		
Parametar	Vrijednost	
Napon napajanja	230 V AC	
Frekvencija napajanja	50 Hz	
Nazivna snaga	710 W	
Broj ciklusa lista pile (bez opterećenja)	0-2800 min <sup>-1</sup>	
Max. debljina rezanog materijala	Drvo	115 mm
	Metal	8 mm
Pomak lista pile	20 mm	
Klasa zaštite	II	
Težina	2,4 kg	
Godina proizvodnje	2016	

### PODACI VEZANI ZA BUKU I VIBRACIJE



#### Informacije o buci i vibracijama

Razine emitirane buke, kao što su razina akustičkog pritiska  $L_{pA}$  te razina akustičke snage  $L_{WA}$  i mjerna nesigurnost  $K$ , u dotičim uputama su navedene u skladu s normom EN 60745.

Vrijednosti podrhtavanja (vrijednost ubrzanja)  $a_h$  i mjerna nesigurnost  $K$ , su označene u skladu s normom EN 60745-2-11, i navedene u daljnjem tekstu.

Navedena u tim uputama razina podrhtavanja je izmjerena u skladu s definiranom u normi EN 60745 mjernom procedurom i može biti korištena za uspoređivanje električnih alata. Također, može se koristiti i za prvu ocjenu ekspozicije na podrhtavanja.

Navedene razine podrhtavanja su reprezentativne za osnovne primjene električnog alata. Ako električni alat upotrijebite u druge svrhe ili s drugim radnim alatima te u slučaju nedovoljnog održavanja, razina podrhtavanja se može promijeniti. Gore navedeni razlozi mogu dovesti do povećanja ekspozicije na podrhtavanja za vrijeme cijelog radnog razdoblja.

Kako biste precizno ocijenili ekspoziciju na podrhtavanja, uzmite u obzir razdoblja kad je električni alat isključen, ili kad je uključen, ali se ne koristiti za rad. Na taj način zbrojena ekspozicija na podrhtavanja može se pokazati znatno manja. Upotrijebite dodatna zaštitna sredstva kako biste osigurali radnika od posljedica vibracija, na primjer mjere održavanja električnog alata i radnih alata, osiguranje odgovarajuće temperature ruku, pravilna organizacija rada.

Razina akustičkog pritiska:  $L_{pA} = 93,4 \text{ dB(A)}$   $K = 3 \text{ dB(A)}$

Razina akustičke snage:  $L_{WA} = 104,4 \text{ dB(A)}$   $K = 3 \text{ dB(A)}$

Vrijednost vibracija kod „piljenja ploče iverice“  $a_{h,B} = 17,858 \text{ m/s}^2$ ,  $K = 1,5 \text{ m/s}^2$

Vrijednost vibracija kod „piljenja drevnih greda“  $a_{h,WB} = 17,885 \text{ m/s}^2$ ,  $K = 1,5 \text{ m/s}^2$

## ZAŠTITA OKOLIŠA



Električne proizvode ne bacajte zajedno s kućnim otpacima već ih zbrinite na odgovarajućim mjestima. Informacije o mjestima zbrinjavanja daju prodavači proizvoda ili odgovorne mjesne službe. Istrošeni električni i elektronički alati sadrže supstance koje mogu štetiti okolišu. Nezbrinuti proizvodi mogu biti opasni po zdravlje ljudi i za okoliš.

\* Pridržavamo pravo na izvođenje promjena

„Grupa Topex Spółka z ograniczoną odpowiedzialnością“ Spółka komandytowa sa sjedištem u Varšavi, ul. Pograniczna 2/4 (u daljnjem tekstu: „Grupa Topex“) daje na znanje da sva autorska prava vezana uz sadržaj ovih uputa (dalje: „Upute“), uključujući test, slike, sheme, crteže te također njihove kompozicije pripadaju isključivo Grupa Topex - u i podliježu pravnoj zaštiti, sukladno sa Zakonom od dana 4. veljače 1994 godine, o autorskim pravima i sličnim pravima (N.N. 2006 Br. 90 Stavak 631 uključujući i kasnije promjene). Kopiranje, preoblikovanje, publiciranje, modifikiranje u komercijalne svrhe cijelih Uputa kao i pojedinačnih njihovih dijelova, bez suglasnosti Grupa Topex -a koje je dano u pismenom obliku, je najstrože zabranjeno i može dovesti do prekršajne i krivične odgovornosti.

## PREVOD ORIGINALNOG UPUTSTVA

### SABLJASTA TESTERA 52G166

PAŽNJA PRE PRISTUPANJA UPOTREBI ELEKTROUREĐAJA POTREBNO JE PAŽLJIVO PROČITATI DOLE DATO UPUTSTVO I PRIDRŽAVATI GA SE U DALJOJ UPOTREBI.

#### OPŠTE MERE BEZBEDNOSTI

- **Za vreme poslova tokom kojih elektrouređaj može da naiđe na sakrivene električne kablove ili na sopstveni strujni kabl, potrebno je držati elektrouređaj isključivo za izolovanu dršku.** Kontakt sa strujnim kablom može dovesti do prenosa napona na metalne delove elektrouređaja, što može dovesti do strujnog udara.
- **Ruke treba držati na bezbednoj udaljenosti od opsega sečenja. Ne gurati ih ispod predmeta koji se obrađuje.** Pri kontaktu sa sečivom postoji opasnost od povreda.
- **Po završetku posla, elektrouređaj isključiti. Oštrica može da se izvadi iz materijala koji se obrađuje kada on nije u pokretu.** Na taj način izbegava se trzaj i može se bezbedno odložiti elektrouređaj.
- **Treba koristiti isključivo neoštećene oštrice, koje se nalaze u besprekornom tehničkom stanju.** Savijene, tupe oštrice mogu se slomiti i dodatno imati uticaj na liniju sečenja, a takođe mogu idoprineti pojavi trzaja.
- **Prašina nekih vrsta drveta ili nekih vrsta metala mogu predstavljati opasnost po zdravlje, kao i izazvati alergijske reakcije, bolesti disajnih puteva ili dovesti do oboljevanja od raka.**
  - Za vreme sečenja treba koristiti masku protiv prašine u cilju zaštite disajnih puteva od prašine od sečenja.
  - Treba koristiti odvođenje prašine tokom sečenja.
  - Uvek treba voditi računa o dobroj ventilaciji na mestu rada,
- **Elektrouređajem nije dozvoljeno sečenje vodovodnih cevi.** Presecanje vodovodnih cevi može dovesti do materijalne štete ili uzrokovati strujni udar.
- Kako bi se izbeglo presecanje eksera, navrtanja i drugih tvrdih predmeta, pre početka posla potrebno je pažljivo prekontrolisati materijal za obradu.
- Zabranjeno je presecati materijal čije dimenzije (debljina) prevazilaze dimenzije date u tehničkim podacima.
- Elektrouređaj treba držati zatvorenim dlanom.
- Pre pritiskanja startera uverite se da elektrouređaj ne dodiruje materijal.
- Zabranjeno je rukom dodirivati elemente koji su u pokretu.
- Zabranjeno je odlagati elektrouređaj koji je još uvek u pokretu.
- Zabranjeno je uključivati elektrouređaj pre nego što se uhvati rukom.
- **Ne treba dodirivati oštricu ili obrađeni materijal odmah nakon završetka rada.** Ti elementi mogu biti veoma vrući i mogu izazvati opekotine.
- U slučaju netipičnog ponašanja elektrouređaja ili pojave čudnih zvukova, odmah isključiti elektrouređaj i isključiti ga iz strujne utičnice.
- U cilju osiguravanja pravilnog hlađenja, ventilacioni otvori na kućištu elektrouređaja uvek treba da su otvoreni.
- Pre uključivanja elektrouređaja u strujnu utičnicu, treba proveriti da li je napon mreže odgovarajući naponu datom na nominalnoj tablici uređaja.
- Pre uključivanja elektrouređaja povremeno proveriti strujni kabl, i u slučaju oštećenja odneti na promenu u ovlašćeni servis.
- Strujni kabl elektrouređaja uvek treba da se nalazi sa strane, da ne bude izložen slučajnom oštećenju od strane elektrouređaja koji radi.

**PAŽNJA! Uređaj služi za rad unutar prostorija.**

**Pored upotrebe bezbednosnih konstrukcija iz pribora, upotrebe sredstava za bezbednost i dodatnih sredstava za zaštitu, uvek postoji rizik od povreda tokom rada.**

Objašnjenje korišćenih piktograma:



1



2



3



4



5



6

1. Pročitaj uputstvo za upotrebu, pridržavaj se upozorenja i saveta za bezbednost.
2. Uređaj sa izolacijom druge klase.
3. Koristiti sredstva za ličnu zaštitu (zaštitne naočari, zaštitu za sluh, maski protiv prašine).
4. Isključiti strujni kabl pre početka operacija servisiranja i popravke.
5. Čuvati od kiše.
6. Deci je zabranjen pristup uređaju.

#### IZRADA I NAMENA

Sabljasta testera je elektrouređaj ručnog tipa sa izolacijom II klase. Puni se preko jednofaznog motora. Uređaj je namenjen za obavljanje ravnog razdelnog sečenja, krivolinijskog sečenja kao i usecanje u drvetu, materijalima sličnim drvetu, plastičnim masama i metalima (pod uslovom da se upotrebljava odgovarajuća oštrica). Opseg njene upotrebe je izvođenje popravki – građevinskih ili drugih vrsta poslova u oblasti samostalne amaterske delatnosti (majstorisanje).



**Zabranjeno je koristiti elektrouređaj suprotno od njegove namene.**

#### OPIS GRAFIČKIH STRANA

Dole data numeracija odnosi se na elemente uređaja koji su predstavljeni na grafičkim stranama datog uputstva.

1. Oštrica
2. Drška oštrice
3. Poklopac ugljenih četki
4. Taster blokade vretena
5. Starter
6. Navrtnji za pričvršćivanje stope
7. Stopa

\* Mogu se pojaviti razlike između crteža i proizvoda.

#### OPIS KORIŠĆENIH GRAFIČKIH ZNAKOVA



PAŽNJA



UPOZORENJE



MONTIRANJE/SASTAVLJANJE



INFORMACIJA

#### OPREMA I DODACI

- |                |          |
|----------------|----------|
| 1. Oštrica     | - 2 kom. |
| 2. Inbus ključ | - 1 kom. |

#### PRIPREMA ZA RAD

##### PRIČVRŠĆIVANJE OŠTRICE



**Isključiti elektrouređaj iz struje.**



Montiranje i promena oštrice obavlja se bez upotrebe alatki.

- Okrenuti prsten drške oštrice (2) i gurnuti oštricu do otpora u dršku (slika A).
- Pustiti prsten drške oštrice (2) (prsten se samostalno vraća do izlaznog položaja).
- Proveriti da li je oštrica pravilno postavljena u dršku povlačeći je lagano.



**U slučaju da se prsten drške oštrice nije vratio u izlazni položaj, potrebno je ručno ga okrenuti.**

## REGULACIJA STOPE



**Isključiti elektrouređaj iz struje.**



- Otpustiti navrtnje za pričvršćivanje stope (6).
- Postaviti stopu (7) na željenu udaljenost (slika B).
- Pričvrstiti navrtnje za pričvršćivanje stope (6).

## RAD / POSTAVKE

### UKLJUČIVANJE / ISKLJUČIVANJE



**Napon mreže mora odgovarati visini napona koji je dat na nominalnoj tablici testera.**



**Uključivanje** - pritisnuti taster startera (5).

**Isključivanje** - otpustiti pritisak sa tastera startera (5).

### Blokada startera (stalni rad)

#### Uključivanje:

- Pritisnuti taster startera (5) i zadržati ga u tom položaju.
- Pritisnuti taster za blokadu startera (4) (slika E).
- Otpustiti pritisak sa tastera startera (5).

#### Isključivanje:

- Pritisnuti i otpustiti pritisak sa tastera startera (5).

## REGULACIJA BRZINE RADA

Opseg brzine rada reguliše se stepenom pritiska na taster startera (5).



### SEČENJE



- Postaviti prednji deo stope (7) ravno na materijal predviđen za sečenje (slika F)
- Pokrenuti testeru i podesiti brzinu prema materijalu koji se seče.
- Povlačiti polako oštricu po prethodno označenoj liniji sečenja (slika G).



Sečenje treba obavljati ravnomerno, obraćajući pažnju da se ne preopteretiti testeru. Prekomerni pritisak na oštircu ima efekat kočenja, što negativno utiče na efikasnost sečenja.



**Prilikom rada cela površina stope treba da leži na površini materijala koji se obrađuje.**

## KORIŠĆENJE I ODRŽAVANJE



**Pre pristupanja bilo kakvim operacijama vezanim za instalaciju, podešavanje, popravku ili upotrebu, potrebno je izvoditi utikač strujnog kablova iz strujne utičnice.**

### ODRŽAVANJE I ČUVANJE



- Preporučuje se čišćenje uređaja neposredno nakon svake upotrebe.
- Za čišćenje ne treba koristiti vodu ili druge tečnosti.
- Ne koristiti sredstva za čišćenje niti rastvarače jer oni mogu oštetiti delove napravljenе od plastičnih masa.
- Uređaj treba čistiti uz pomoć suvog parčeta tkanine ili produvati kompresovanim vazduhom niskog pritiska.
- Redovno treba čistiti ventilacione otvore na kućištu motora kako ne bi došlo do pregrevanja uređaja.
- U slučaju pojave prekomernog varničenja na motoru savetuje se provera stanja ugljenih četki motora, koju treba da obavi kvalifikovana osoba.
- Uređaj uvek treba čuvati na suvom mestu, nedostupnom za decu.

### PROMENA UGLJENIH ČETKI



**Iskorišćene (kraće od 5 mm), spaljene ili napukle ugljene četke motora treba odmah zameniti. Uvek se istovremeno menjaju obe četke.**



- Odviti poklopac ugljenih četki (3) (slika H).
- Izvaditi iskorišćene ugljene četke.
- Ukloniti eventualnu ugljenu prašinu uz pomoć kompresovanog vazduha.
- Postaviti nove ugljene četke. Ugljene četke treba slobodno da stoje u držaču za četke (slika I).
- Montirati poklopac za ugljene četke (3).



**Nakon promene ugljenih četki potrebno je pokrenuti elektrouređaj bez opterećenja i sačekati 1-2 minuta, da se ugljene četke uklope sa komutatorom motora. Operaciju promene ugljenih četki treba poveriti isključivo kvalifikovanoj osobi, koristeći originalne delove.**



Sve vrste popravki treba poveriti ovlašćenom servisu proizvođača.

## TEHNIČKE KARAKTERISTIKE

### NOMINALNI PODACI

Sabljasta testera		
Parametar	Vrednost	
Napon struje	230 V AC	
Frekvencija napona	50 Hz	
Nominalna snaga	710 W	
Broj ciklusa oštrice (bez opterećenja)	0-2800 min <sup>-1</sup>	
Maksimalna debljina sečenog materijala	Drvo	115 mm
	Metal	8 mm
Skok oštrice	20 mm	
Klasa bezbednosti	II	
Masa	2,4 kg	
Godina proizvodnje	2016	

### PODACI VEZANI ZA BUKU I PODRHTAVANJE



#### Informacije na temu buke i vibracije

Nivo emitovane buke, poput nivoa emitovanog akustičnog pritiska  $L_{pA}$  ili nivo akustične snage  $L_{wA}$  i merna nesigurnost K, date su dole u uputstvu u skladu sa normom EN 60745.

Izmerena vrednost podrhtavanja (vrednost ubrzanja)  $a_h$  i merna nesigurnost K označene su u skladu sa normom EN 60745-2-11, i date niže.

Nivo podrhtavanja koji je dat u uputstvu izmeren je prema odredbama norme EN 60745 merne procedure i može da se koristi za upoređivanja elektrouređaja. Takođe može da se koristi za preliminarnu procenu izloženosti vibracijama.

Dati nivo podrhtavanja je reprezentativan za osnovnu upotrebu elektrouređaja. Ukoliko se elektrouređaj koristi u druge svrhe ili sa drugim radnim alatima, takođe ako nije pravilno skladišten, nivo podrhtavanja može da se promeni. Gore dati uzroci mogu dovesti do povećanja izloženosti vibracijama tokom celog vremena rada.

Kako bi se precizno procenila izloženost vibracijama potrebno je uzeti u obzir periode kada je elektrouređaj isključen i kada je uključen ali se ne koristi za rad. Na taj način potpuna izloženost vibracijama može se pokazati znatno nižom. Potrebno je uvesti dodatne mere bezbednosti u cilju zaštite korisnika od efekata vibracija, poput: održavanje elektrouređaja i radnih alatki, obezbeđivanje odgovarajuće temperature ruku, organizacije posla.

Nivo akustičnog pritiska:  $L_{pA} = 93,4 \text{ dB(A)}$  K = 3 dB(A)

Nivo akustične snage:  $L_{wA} = 104,4 \text{ dB(A)}$  K = 3 dB(A)

Vrednost podrhtavanja za „sečenje špreploče“

$a_{h,B} = 17,858 \text{ m/s}^2$ , K = 1,5  $\text{m/s}^2$

Vrednost podrhtavanja za „sečenje drvenih greda“

$a_{h,WB} = 17,885 \text{ m/s}^2$ , K = 1,5  $\text{m/s}^2$

## ZAŠTITA SREDINE



Proizvode koji se napajaju strujom ne treba bacati s otpacima iz kuće, već ih treba predati u otpadne sirovine u odgovarajućim ustanovama. Informacije o otpadnim sirovinama daje prodavac proizvoda ili gradska vlast. Iskorišćeni uređaj električni ili elektronski sadrži supstance osetljive za životnu sredinu. Uređaji koji nisu za reciklažu predstavljaju potencijalno narušavanje životne sredine i zdravlja ljudi.

\* Zadržava se pravo unošenja izmena.

„Grupa Topex Spółka z ograniczoną odpowiedzialnością“ Spółka komandytowa sa sedištem u Varšavi, ulica Pograniczna 2/4 (u daljem tekstu: „Grupa Topex“) informiše da, sva autorska prava na sadržaj dole datog uputstva (u daljem tekstu: „Uputstvo“), u kome između ostalog, tekst uputstva, postavljene fotografije, sheme, crteži, a takođe i sastav, pripadaju isključivo Grupi Topex -u i podležu pravnoj zaštiti u skladu sa propisom od dana 4. februara 1994. godine, o autorskim pravima i sličnim pravima (tj. Pravni glasnik 2006 broj 90, član 631, sa kasnijim izmenama). Kopiranje, menjanje, objavljivanje, menjanje u cilju komercijalizacije, celine Uputstva kao i njenih delova, bez saglasnosti Grupa Topex -a u pismenoj formi, strogo je zabranjeno i može dovesti do pozivanja na odgovornost kako građansku tako i sudsku.



## ΜΕΤΑΦΡΑΣΗ ΤΟΥ ΠΡΩΤΟΤΥΠΟΥ ΤΩΝ ΟΔΗΓΙΩΝ ΧΡΗΣΗΣ

### ΣΠΑΘΟΣΕΓΑ 52G166

ΠΡΟΣΟΧΗ: ΠΡΟΤΟΥ ΞΕΚΙΝΗΣΕΙ Η ΧΡΗΣΗ ΤΟΥ ΗΛΕΚΤΡΙΚΟΥ ΕΡΓΑΛΕΙΟΥ, ΟΦΕΙΛΕΤΕ ΝΑ ΔΙΑΒΑΣΕΤΕ ΠΡΟΣΕΚΤΙΚΑ ΤΙΣ ΠΑΡΟΥΣΕΣ ΟΔΗΓΙΕΣ ΧΡΗΣΗΣ ΚΑΙ ΝΑ ΤΙΣ ΔΙΑΤΗΡΗΣΕΤΕ ΩΣ ΒΟΗΘΗΜΑ.

### ΕΠΙΠΡΟΣΘΕΤΕΣ ΥΠΟΔΕΙΞΕΙΣ ΤΩΝ ΜΕΘΟΔΩΝ ΑΣΦΑΛΕΙΑΣ

- Κρατάτε το ηλεκτρικό εργαλείο μόνο από τις μονωμένες επιφάνειες των χειρολαβών, διότι το εργαλείο εργασίας ενδέχεται κατά τη λειτουργία του να έρθει σε επαφή με μια μη ορατή καλωδίωση ή το καλώδιο τροφοδοσίας του ίδιου του ηλεκτρικού εργαλείου. Κατά την επαφή με το υπό τάση καλώδιο, τα ανοικτά μεταλλικά μέρη του μηχανήματος χειρός ενδέχεται να τεθούν υπό τάση και να προκαλέσουν ηλεκτροπληξία του χειριστή.
- Κρατήστε τα χέρια σας σε απόσταση ασφαλείας από το πεδίο λειτουργίας της πριονόλαμας. Μην τοποθετείτε τα χέρια σας κάτω από το υπό επεξεργασία υλικό. Μπορείτε να τραυματιστείτε κατά την επαφή σας με την πριονόλαμα.
- Απενεργοποιήστε το ηλεκτρικό εργαλείο κατόπιν ολοκλήρωσης της εργασίας σας. Δεν πρέπει να βγάξετε την πριονόλαμα από το υπό επεξεργασία υλικό, παρά μόνο κατόπιν της πλήρους ακινητοποίησής της. Έτσι, θα αποτρέψετε την αναπήδηση και θα μπορέσετε να αφήσετε το ηλεκτρικό εργαλείο στην άκρη με ασφάλεια.
- Να χρησιμοποιείτε μόνο τις πριονόλαμες που δεν έχουν βλάβες και βρίσκονται σε άψογη τεχνική κατάσταση. Οι πριονόλαμες που έχουν λυγίσει ή δεν είναι αιχμηρές μπορούν να επηρεάσουν την ποιότητα της κοπής ή να σπάσουν ή να προκαλέσουν την αναπήδηση του εργαλείου.
- Η σκόνη που δημιουργείται κατά την επεξεργασία ορισμένων ειδών ξύλου και μετάλλου μπορεί να εγκυμονεί κινδύνους για την υγεία και να προκαλεί αλλεργικές αντιδράσεις, παθήσεις των αναπνευστικών οδών ή να γίνει αιτία ογκολογικών παθήσεων.
  - Κατά τη διάρκεια της κοπής, πρέπει να χρησιμοποιείτε ειδικές μάσκες για την προστασία των αναπνευστικών σας οδών από τη σκόνη που δημιουργείται.
  - Κατά την κοπή ξύλου, συνδέστε το εργαλείο με ένα σύστημα εξαγωγής σκόνης.
  - Μεριμνήστε για καλό εξαερισμό στον χώρο εργασίας σας.
- Απαγορεύεται να κόβετε σωλήνες ύδρευσης με το ηλεκτρικό εργαλείο. Μπορεί να προκληθεί περιουσιακή ζημιά λόγω βλάβης σωλήνων ύδρευσης, καθώς επίσης ελλοχεύει ο κίνδυνος ηλεκτροπληξίας.
- Επιθεωρήστε προσεκτικά το προς επεξεργασία υλικό προτού προβείτε στην εργασία με το ηλεκτρικό εργαλείο, ώστε να αποτρέψετε την επαφή του με καρφιά, βίδες και άλλα σκληρά αντικείμενα.
- Απαγορεύεται να κόβετε το υλικό του οποίου το μέγεθος (πάχος) υπερβαίνει εκείνο που αναφέρεται στα τεχνικά χαρακτηριστικά του ηλεκτρικού εργαλείου.
- Κρατάτε το ηλεκτρικό εργαλείο από τη λαβή με ολόκληρη την παλάμη σας.
- Προτού ενεργοποιήσετε το ηλεκτρικό εργαλείο, βεβαιωθείτε ότι δεν ακουμπά το προς επεξεργασία υλικό.
- Απαγορεύεται να ακουμπάτε τα κινούμενα μέρη του ηλεκτρικού εργαλείου με το χέρι.
- Απαγορεύεται να αφήνετε το ηλεκτρικό εργαλείο στην άκρη, όταν συνεχίζει να λειτουργεί.
- Απαγορεύεται να ενεργοποιείτε το ηλεκτρικό εργαλείο, εάν δεν το κρατάτε με το χέρι σας.
- Απαγορεύεται να ακουμπάτε την πριονόλαμα ή το υπό επεξεργασία υλικό αμέσως κατόπιν ολοκλήρωσης της εργασίας σας. Τα εξαρτήματα αυτά μπορούν να θερμανθούν πολύ και να προκαλέσουν εγκαύματα.
- Εάν το ηλεκτρικό εργαλείο παράγει αλλόκοτο ήχο κατά τη λειτουργία του ή δεν λειτουργεί σωστά, οφείλετε να το απενεργοποιήσετε με τον διακόπτη και να αποσυνδέσετε τον ρευματολήπτη από τον ρευματοδότη.
- Δεν πρέπει να καλύπτετε τις σπές εξαερισμού στο σώμα του ηλεκτρικού εργαλείου, ούτως ώστε να εξασφαλίσετε τη σωστή ψύξη.
- Προτού το ηλεκτρικό εργαλείο συνδεθεί στο δίκτυο παροχής ηλεκτρικού ρεύματος, βεβαιωθείτε ότι η τάση τροφοδοσίας του δικτύου αντιστοιχεί στην ονομαστική τάση που αναγράφεται στην

πινακίδα στοιχείων του ηλεκτρικού εργαλείου.

- Προτού ενεργοποιήσετε το ηλεκτρικό εργαλείο, ελέγξτε το καλώδιο τροφοδοσίας, και εάν έχει βλάβες, παραδώστε το εργαλείο στο συνεργείο επισκευή ώστε να αντικατασταθεί.
- Κρατάτε το καλώδιο τροφοδοσίας του ηλεκτρικού εργαλείου από την ασφαλή πλευρά, ούτως ώστε να αποτρέψετε τυχόν βλάβη του καλωδίου τροφοδοσίας από το ενεργοποιημένο ηλεκτρικό εργαλείο.

**ΠΡΟΣΟΧΗ!** Το ηλεκτρικό εργαλείο έχει σχεδιαστεί για λειτουργία σε κλειστούς χώρους.

Παρά την ασφαλή κατασκευή, τα ληφθέντα μέτρα ασφαλείας και τη χρήση μέσων προστασίας, πάντοτε υπάρχει ένας εναπομένων κίνδυνος τραυματισμού κατά τη λειτουργία του εργαλείου.

Επεξήγηση των εικονογραμμάτων:



1

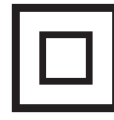

2



3



4



5



6

1. Διαβάστε τις οδηγίες χρήσης, ακολουθείτε τις συστάσεις και τηρείτε τους κανόνες ασφαλείας που παρατίθενται σε αυτές.
2. Ηλεκτρικό εργαλείο κλάσης II.
3. Να χρησιμοποιείτε μέσα ατομικής προστασίας (προστατευτικά γυαλιά, ωτοασπίδες, μάσκα προστασίας από τη σκόνη)
4. Αποσυνδέστε το καλώδιο τροφοδοσίας, προτού προβείτε στις εργασίες επισκευής και ρύθμισης.
5. Προστατέψτε από τη βροχή.
6. Μην αφήνετε τα παιδιά να ακουμπούν το ηλεκτρικό εργαλείο.

### ΚΑΤΑΣΚΕΥΗ ΚΑΙ ΧΡΗΣΗ

Η σπαθόσεγα είναι ηλεκτρικό εργαλείο χειρός με ασφάλεια κλάσης II. Είναι εξοπλισμένη με τον μονοφασικό κινητήρα με συλλέκτη. Το ηλεκτρικό εργαλείο είναι σχεδιασμένο για ευθεία και καμπυλωτή κοπή καθώς και για την κοπή σχημάτων στο ξύλο και υλικά με βάση το ξύλο, πολυμερή υλικά και μέταλλα (υπό την προϋπόθεση χρήσης της κατάλληλης πριονόλαμας). Τομέας εφαρμογής της σπαθόσεγας: κατασκευαστικές εργασίες και εργασίες ανακαίνισης καθώς και όλες οι εργασίες που εκτελούνται από ερασιτέχνες.



**Απαγορεύεται να χρησιμοποιείτε το ηλεκτρικό εργαλείο πέραν του σκοπού κατασκευής του.**

### ΠΕΡΙΓΡΑΦΗ ΣΤΙΣ ΕΙΚΟΝΕΣ

Η αρίθμηση στην παρακάτω λίστα αφορά τα εξαρτήματα του εργαλείου που παρουσιάζονται στις σελίδες με εικόνες.

1. Πριονόλαμα
2. Υποδοχή πριονόλαμας
3. Κάλυμμα ψήκτρας άνθρακα
4. Κουμπί ασφάλισης του διακόπτη
5. Διακόπτης
6. Βίδες συγκράτησης του πέλματος
7. Πέλμα

\* Το ηλεκτρικό εργαλείο που αποκτήσατε μπορεί να έχει μικρές διαφορές από αυτό της εικόνας

### ΕΠΕΞΗΓΗΣΗ ΠΡΟΕΙΔΟΠΟΙΗΤΙΚΩΝ ΣΗΜΑΤΩΝ



ΠΡΟΣΟΧΗ



ΠΡΟΕΙΔΟΠΟΙΗΣΗ



ΣΥΝΑΡΜΟΛΟΓΗΣΗ/ΡΥΘΜΙΣΕΙΣ



ΠΛΗΡΟΦΟΡΙΕΣ

## ΕΞΑΡΤΗΜΑΤΑ ΚΑΙ ΕΠΙΠΛΕΟΝ ΑΝΤΑΛΛΑΚΤΙΚΑ

1. Πριονόλαμα - 2 τμχ
2. Εξάγωνο κλειδί - 1 τμχ

## ΠΡΟΕΤΟΙΜΑΣΙΑ ΓΙΑ ΕΡΓΑΣΙΑ

### ΤΟΠΟΘΕΤΗΣΗ ΤΗΣ ΠΡΙΟΝΟΛΑΜΑΣ

 **Αποσυνδέστε το ηλεκτρικό εργαλείο από το δίκτυο παροχής ρεύματος.**

 Δεν απαιτούνται βοηθητικά εργαλεία για την τοποθέτηση ή την αντικατάσταση της πριονόλαμας.

- Στρέψτε τον δακτύλιο της υποδοχής της πριονόλαμας (2) και εισάγετε την πριονόλαμα έως το τέλος της διαδρομής (εικ. Α).
- Αφήστε τον δακτύλιο της υποδοχής της πριονόλαμας (2) (ο δακτύλιος θα επανέλθει αυτόματα στην αρχική του θέση).
- Ελέγξτε για την ορθότητα της στερέωσης της πριονόλαμας στην υποδοχή, ελαφρώς έλκοντας την πριονόλαμα.

 **Σε περίπτωση που ο δακτύλιος δεν επανέλθει στην αρχική του θέση, πρέπει να τον στρέψετε δια χειρός.**

### ΡΥΘΜΙΣΗ ΤΟΥ ΠΕΛΜΑΤΟΣ

 **Αποσυνδέστε το ηλεκτρικό εργαλείο από το δίκτυο παροχής ρεύματος.**

- Χαλαρώστε τις βίδες συγκράτησης του πέλματος (6).
- Ρυθμίστε τη θέση του πέλματος (7) επιλέγοντας την επιθυμητή απόσταση (εικ. Β).
- Σφίξτε τις βίδες συγκράτησης του πέλματος (6).

## ΛΕΙΤΟΥΡΓΙΑ / ΡΥΘΜΙΣΕΙΣ

### ΛΕΙΤΟΥΡΓΙΑ / ΡΥΘΜΙΣΕΙΣ

 **Η τάση του δικτύου παροχής ρεύματος πρέπει να αντιστοιχεί στην τάση που αναγράφεται στην πινακίδα στοιχείων της σπαθόσεγας.**

 **Ενεργοποίηση:** πιέστε τον διακόπτη (5).

**Απενεργοποίηση:** αφήστε τον διακόπτη (5).

### Ασφάλιση του διακόπτη (αδιάκοπη λειτουργία)

#### Ενεργοποίηση:

- Πιέστε τον διακόπτη (5) και κρατήστε τον σ' αυτή τη θέση.
- Πιέστε το κουμπί ασφάλισης του διακόπτη (4) (εικ. Ε).
- Αφήστε τον διακόπτη (5).

#### Απενεργοποίηση:

- Πιέστε και αφήστε τον διακόπτη (5).

### ΡΥΘΜΙΣΗ ΤΗΣ ΤΑΧΥΤΗΤΑΣ ΛΕΙΤΟΥΡΓΙΑΣ

 Η ταχύτητα λειτουργίας της ατράκτου ρυθμίζεται με τη δύναμη της πίεσης ασκούμενης στον διακόπτη (5).

### ΠΡΙΟΝΙΣΜΑ

- Τοποθετήστε το μπροστινό μέρος του πέλματος (7) πάνω στο προς κοπή υλικό (εικ. F).
- Ενεργοποιήστε τη σπαθόσεγα και επιλέξτε την ταχύτητα ανάλογα με το προς επεξεργασία υλικό.
- Μετακινείτε αργά τη σπαθόσεγα πάνω στην εκ των προτέρων προγραμματισμένη γραμμή κοπής (εικ. G).

 Πραγματοποιείτε την κοπή ομοιόμορφα και προσέχετε ώστε να μην υπερφορτώνετε τη σπαθόσεγα. Η υπερβολική πίεση στην πριονόλαμα θα καθυστερεί την κίνησή της, και αυτό θα επιφέρει δυσμενή επίδραση στην αποτελεσματικότητα της λειτουργίας του εργαλείου.

 **Κατά την κοπή, το πέλμα του εργαλείου πρέπει να εφάπτεται στο επεξεργαζόμενο υλικό με όλη την επιφάνειά του.**

## ΤΕΧΝΙΚΗ ΣΥΝΤΗΡΗΣΗ

 **Προβαίνοντας σε οιοσδήποτε ενέργειες που αφορούν στη συναρμολόγηση, τη ρύθμιση, την επισκευή ή τη συντήρηση, πρέπει να αποσυνδέσετε το ρευματολήπτη του καλωδίου τροφοδοσίας από τον ρευματοδότη.**

### ΦΡΟΝΤΙΔΑ ΚΑΙ ΦΥΛΑΞΗ

- Συνιστάται να καθαρίζετε το ηλεκτρικό εργαλείο μετά από την κάθε χρήση του.
- Απαγορεύεται να χρησιμοποιείτε νερό και λοιπά υγρά για τον καθαρισμό του εργαλείου.
- Απαγορεύεται να χρησιμοποιείτε οποιαδήποτε καθαριστικά ή διαλυτικά για τον καθαρισμό του ηλεκτρικού εργαλείου, διότι αυτό ενδέχεται να προκαλέσει βλάβη στα πλαστικά εξαρτήματά του.

- Σκουπίζετε το ηλεκτρικό εργαλείο με ένα στεγνό πανί ή με πεπιεσμένο αέρα υπό μικρή πίεση.
- Συστηματικά καθαρίζετε τις οπές εξαερισμού, ώστε να αποτρέψετε την υπερθέρμανση του ηλεκτρικού εργαλείου.
- Σε περίπτωση ύπαρξης δυνατών σπινθηρισμών στον συλλέκτη, αναθέστε σε έναν ειδικό να ελέγξει την κατάσταση των ψηκτρών άνθρακα του κινητήρα.
- Φυλάξτε το ηλεκτρικό εργαλείο σε ένα ξηρό μέρος όπου δεν έχουν πρόσβαση τα παιδιά.

### ΑΝΤΙΚΑΤΑΣΤΑΣΗ ΤΩΝ ΨΗΚΤΡΩΝ ΑΝΘΡΑΚΑ

 **Φθαρμένες (μήκους μικρότερου των 5 χιλιοστών) ψήκτρες άνθρακα, ψήκτρες με καμμένη επιφάνεια ή ραγίσματα πρέπει να αντικατασταθούν άμεσα. Θα πρέπει να αντικαταστήσετε και τις δύο ψήκτρες ταυτόχρονα.**

- Ξεβιδώστε τα καλύμματα των ψηκτρών άνθρακα (3) (εικ. Η).
- Αφαιρέστε τις φθαρμένες ψήκτρες άνθρακα.
- Εάν χρειαστεί, αφαιρέστε την ανθρακόσκονη με πεπιεσμένο αέρα.
- Τοποθετήστε καινούργιες ψήκτρες άνθρακα. Οι ψήκτρες πρέπει να μετακινούνται ανεμπόδιστα στους προσαρμογείς ψηκτρών (εικ. Ι).
- Στερεώστε τα καλύμματα των ψηκτρών άνθρακα (3).

 **Κατόπιν αντικατάστασης των ψηκτρών άνθρακα, ενεργοποιήστε το ηλεκτρικό εργαλείο και αφήστε το να λειτουργήσει άνευ φορτίου για 1 με 2 λεπτά για την προσαρμογή των ψηκτρών στον συλλέκτη του κινητήρα. Η αντικατάσταση των ψηκτρών άνθρακα πρέπει να ανατίθεται μόνο σε έναν εξειδικευμένο ειδικό ο οποίος χρησιμοποιεί μόνο αυθεντικά ανταλλακτικά.**

 Όλες οι βλάβες πρέπει να επισκευάζονται στο εξουσιοδοτημένο συνεργείο του κατασκευαστή.

## ΤΕΧΝΙΚΕΣ ΠΑΡΑΜΕΤΡΟΙ

### ΟΝΟΜΑΣΤΙΚΑ ΣΤΟΙΧΕΙΑ

Σπαθόσεγα		Τιμές
Παράμετροι		Τιμές
Τάση λαμβανόμενου ρεύματος		230 V AC
Συχνότητα λαμβανόμενου ρεύματος		50 Hz
Ονομαστική ισχύς		710 W
Αριθμός κύκλων της πριονόλαμας (άνευ φορτίου)		0-2800 στροφές ανά λεπτό
Μέγιστο πάχος υπό επεξεργασία υλικού	Ξύλο	115 mm
	Μέταλλο	8 mm
Διαδρομή της πριονόλαμας		20 mm
Κλάση προστασίας		II
Βάρος		2,4 kg
Έτος κατασκευής		2016

### ΘΟΡΥΒΟΣ ΚΑΙ ΚΡΑΔΑΣΜΟΙ

 **Πληροφορίες για επίπεδο θορύβου και κραδασμούς**

Το επίπεδο θορύβου, δηλαδή η στάθμη ακουστικής πίεσης  $L_{pA}$ , καθώς και η στάθμη ακουστικής ισχύος  $L_{WA}$  και η τιμή αβεβαιότητας στη μέτρηση  $K$  που παρατίθενται στις παρούσες οδηγίες χρήσης έχουν μετρηθεί σύμφωνα με το πρότυπο EN 60745.

Το επίπεδο κραδασμών (η τιμή επιτάχυνσης της παλμικής κίνησης)  $a_h$  και η τιμή αβεβαιότητας στη μέτρηση  $K$  έχουν μετρηθεί σύμφωνα με το πρότυπο EN 60745-2-11 και παρατίθενται παρακάτω.

Το επίπεδο κραδασμών που παρατίθεται στις παρούσες οδηγίες χρήσης έχει μετρηθεί με τη μέθοδο που καθορίζεται από το πρότυπο EN 60745 και μπορεί να χρησιμοποιηθεί για τη σύγκριση διαφόρων μοντέλων του ηλεκτρικού εργαλείου της ίδιας κλάσης μεταξύ τους. Οι παράμετροι της τιμής κραδασμών μπορούν επίσης να χρησιμοποιηθούν για την προκαταρκτική εκτίμηση της έκθεσης στους κραδασμούς.

Η δηλωμένη τιμή κραδασμών είναι αντιπροσωπευτική για βασικές εργασίες με το ηλεκτρικό εργαλείο. Η τιμή κραδασμών μπορεί να αλλάξει, εάν το εργαλείο θα χρησιμοποιείται για άλλους σκοπούς ή με άλλα εξαρτήματα εργασίας, καθώς επίσης σε περίπτωση μη επαρκούς τεχνικής φροντίδας του ηλεκτρικού εργαλείου. Οι ανωτέρω αιτίες ενδέχεται να προκαλέσουν αύξηση της διάρκειας της έκθεσης στους κραδασμούς κατά το χρονικό διάστημα της λειτουργίας του εργαλείου. Για την ακριβή εκτίμηση της έκθεσης στους κραδασμούς θα πρέπει να λάβετε υπόψη σας τον χρόνο κατά τον οποίο το εργαλείο είναι απενεργοποιημένο ή κατά τον οποίο είναι ενεργοποιημένο αλλά δεν λειτουργεί.

Στην εν λόγω περίπτωση η συνολική τιμή κραδασμών μπορεί να είναι πολύ χαμηλότερη.

Για την προστασία του χειριστή από τη βλαβερή επίδραση των



κραδασμών πρέπει να εφαρμόζετε επιπρόσθετα μέτρα ασφαλείας, ήτοι να εξασφαλίσετε την τεχνική φροντίδα του ηλεκτρικού εργαλείου και των παρελκομένων εργασιών, να διατηρείτε τη θερμοκρασία των χεριών σας σε αποδεκτό επίπεδο, να τηρείτε το πρόγραμμα εργασίας.

Επίπεδο ακουστικής πίεσης:  $Lp_A = 93,4 \text{ dB(A)}$   $K = 3 \text{ dB(A)}$   
 Επίπεδο ακουστικής ισχύος:  $Lw_A = 104,4 \text{ dB(A)}$   $K = 3 \text{ dB(A)}$   
 Επιτάχυνση της παλμικής κίνησης κατά την „κοπή μοριοσανίδας“  
 $a_{h,B} = 17,858 \text{ m/s}^2$ ,  $K = 1,5 \text{ m/s}^2$   
 Επιτάχυνση της παλμικής κίνησης κατά την „κοπή κορμών“  
 $a_{h,WB} = 17,885 \text{ m/s}^2$ ,  $K = 1,5 \text{ m/s}^2$

## ΠΡΟΣΤΑΣΙΑ ΠΕΡΙΒΑΛΛΟΝΤΟΣ

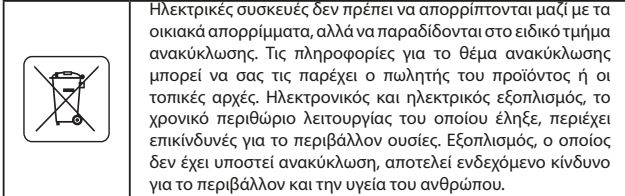

Ηλεκτρικές συσκευές δεν πρέπει να απορρίπτονται μαζί με τα οικιακά απορρίμματα, αλλά να παραδίδονται στο ειδικό τμήμα ανακύκλωσης. Τις πληροφορίες για το θέμα ανακύκλωσης μπορεί να σας τις παρέχει ο πωλητής του προϊόντος ή οι τοπικές αρχές. Ηλεκτρονικός και ηλεκτρικός εξοπλισμός, το χρονικό περιθώριο λειτουργίας του οποίου έληξε, περιέχει επικίνδυνες για το περιβάλλον ουσίες. Εξοπλισμός, ο οποίος δεν έχει υποστεί ανακύκλωση, αποτελεί ενδεχόμενο κίνδυνο για το περιβάλλον και την υγεία του ανθρώπου.

\* Διατηρούμε το δικαίωμα εισαγωγής αλλαγών.

Η εταιρεία „Gruha Torrex Spółka z ograniczoną odpowiedzialnością“ Spółka komandytowa, η οποία εδρεύει στη Βαρσοβία στη διεύθυνση: Pograniczna str. 2/4 (αποκαλούμενη εφεξής η « Gruha Torrex»), προειδοποιεί ότι όλα τα πνευματικά δικαιώματα δημιουργού για το περιεχόμενο των παρούσων οδηγιών (αποκαλούμενων εφεξής οι «Οδηγίες») συμπεριλαμβανομένων του κειμένου, των φωτογραφιών, διαγραμμάτων, εικόνων και σχεδίων, καθώς και της στοιχειοθεσίας, ανήκουν αποκλειστικά στην εταιρεία Gruha Torrex και προστατεύονται με το Νόμο περί δικαιώματος δημιουργού και συγγενών δικαιωμάτων από τις 4 Φεβρουαρίου του έτους 1994 (Ενημερωτικό δελτίο των νομοθετημάτων της Δημοκρατίας της Πολωνίας Αρ. 90 Αρθ. 631 με τις υπόμενες μετατροπές). Αντιγραφή, αναπαραγωγή, δημοσίευση, αλλαγή των στοιχείων των οδηγιών χωρίς την έγγραφη έγκριση της εταιρείας Gruha Torrex αυστηρά απαγορεύεται και μπορεί να οδηγήσει σε έγερση ποινικών και άλλων αξιώσεων.



## TRADUCCIÓN DEL MANUAL ORIGINAL

### SIERRA DE SABLE 52G166

ATENCIÓN ANTES DE USAR ESTA HERRAMIENTA ELÉCTRICA ES NECESARIO LEER LAS INSTRUCCIONES Y GUARDARLAS PARA LAS FUTURAS CONSULTAS.

## NORMAS DE SEGURIDAD DETALLADAS

- **Durante los trabajos en los que el útil podría entrar en contacto con cables ocultos o con su propio cable, debe sujetar la herramienta solo por las superficies aisladas de la empuñadura.** Contacto con el cable de alimentación puede provocar que la tensión aparezca a las partes metálicas de la herramienta, lo que podría causar una descarga eléctrica.
- **Mantenga las manos a una distancia segura de la zona de corte. No los ponga debajo de la pieza de trabajo.** Hay un riesgo de lesión en contacto con la hoja.
- **Después de completar los trabajos, la herramienta eléctrica se debe apagar. La hoja se puede retirar de la pieza de trabajo cuando está parada.** De esta manera evitamos el rebote y es posible soltar la herramienta de forma segura.
- **Utilice solo hojas de sierra en buen estado, que se encuentran en un perfecto estado de funcionamiento.** Las hojas encorvadas, desafiladas se pueden romper y también pueden tener un impacto en la línea de corte y contribuir al rebote.
- **Polvo de algunos tipos de madera o ciertos tipos de metal pueden ser peligrosos para la salud, así como provocar reacciones alérgicas, enfermedades respiratorias o ser cancerígenos.**
  - Al cortar es imprescindible utilizar máscaras antipolvo para proteger las vías respiratorias contra polvo producido durante la ejecución del corte.
  - Se debe utilizar la extracción de polvo cuando se corta la madera.
  - Asegúrese siempre de que el lugar de trabajo esté bien ventilado.
- **La herramienta eléctrica no se debe usar para cortar las tuberías de agua.** El corte de la tubería provoca daños materiales o puede provocar una descarga eléctrica.

- Para evitar cortar clavos, tornillos y otros objetos duros, antes de empezar el trabajo debe comprobar bien el material trabajado.
- No debe cortar el material cuyas dimensiones (grosor) superen las dimensiones expuestas en la lista de datos nominales.
- Mantenga la herramienta eléctrica con la mano cerrada.
- Antes de pulsar el interruptor asegúrese de que la caladora no toca el material.
- No debe tocar con la mano los elementos en movimiento.
- No debe soltar la herramienta eléctrica si está en movimiento.
- No debe desconectar la herramienta eléctrica antes de cogerla con las manos.
- **No debe tocar la hoja o el material trabajado justo después de terminar de trabajar.** Estos elementos pueden estar muy calientes y provocar quemaduras.
- Si nota un comportamiento anormal de la herramienta, oye ruidos extraños, debe desconectarla inmediatamente y quitar el enchufe de la toma de corriente.
- Para asegurar que la herramienta se enfría bien, los orificios en la carcasa de la herramienta eléctrica deben estar destapados.
- Antes de conectar la herramienta eléctrica a la alimentación, siempre debe asegurarse de que la tensión de alimentación esté acorde con las indicaciones en la placa de características técnicas de la herramienta.
- Antes de conectar la herramienta eléctrica, debe comprobar el cable de alimentación periódicamente y en caso de daños debe encargarse su reparación en un punto técnico autorizado.
- El cable de corriente de la herramienta eléctrica siempre debe estar en el lado seguro, no expuesto a daños accidentales provocados por la herramienta eléctrica en uso.

## ATENCIÓN La herramienta sirve para trabajos en los interiores.

**Aunque la estructura es segura de por sí, y aunque utilice medidas de seguridad y de protección adicionales, siempre existe un riesgo residual de sufrir lesiones corporales durante el trabajo.**

## Descripción de iconos y gráficos utilizados.

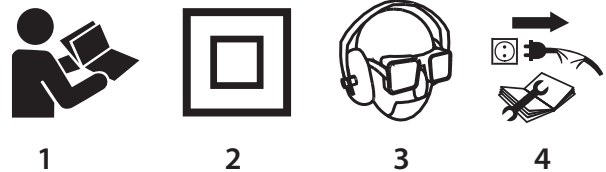

1. Lea el manual de uso, siga las advertencias y las reglas de seguridad incluidas.
2. Herramienta de aislamiento clase II.
3. Use el equipo de protección personal (gafas de seguridad, protección auditiva, mascarilla antipolvo)
4. Desconecte el cable de alimentación antes de realizar tareas de mantenimiento o reparación.
5. Proteja la herramienta de la lluvia.
6. No permita que los niños se acerquen a la herramienta.

## ESTRUCTURA Y APLICACIÓN

La sierra de sable es una herramienta eléctrica manual de aislamiento de clase II. La propulsión es de motor monofásico conmutador. La herramienta está destinada a realizar cortes sencillos, cortes de líneas curvas, cortes en madera, materiales similares, en plástico y metales (utilizando una hoja adecuada). La herramienta tiene aplicación en trabajos de remodelación y cualquier tipo de trabajos de aficionado (bricolaje).



**Se prohíbe el uso de esta herramienta eléctrica distinto a los aquí indicados.**

## DESCRIPCIÓN DE LAS PÁGINAS GRÁFICAS

La lista de componentes se refiere a las piezas del dispositivo mostradas en la imagen al inicio de la instrucción.

1. Hoja
2. Sujeción de la hoja
3. Tapa del cepillo de carbón

4. Bloqueo de interruptor
5. Interruptor
6. Tornillos de sujeción de la base
7. Placa base

\* Puede haber diferencias entre la imagen y el producto.

## DESCRIPCIÓN DE ICONOS UTILIZADOS



ATENCIÓN



ADVERTENCIA



MONTAJE / CONFIGURACIONES



INFORMACIÓN

## ÚTILES Y ACCESORIOS

1. Hoja - 2 uds.
2. Llave hexagonal - 1 ud.

## PREPARACIÓN PARA TRABAJAR

### MONTAJE DE LA HOJA



**Desenchufe la herramienta de la corriente.**



- El montaje y el cambio de la hoja se realiza sin utilizar las herramientas.
- Gire el anillo de sujeción de la hoja (2) y coloque la hoja introduciéndola hasta el fondo en la sujeción (imagen A).
- Suelte el anillo de la sujeción de la hoja (2) (el anillo volverá solo a su posición de salida).
- Compruebe que la hoja esté bien colocada en la sujeción tirando ligeramente de ella.



**En caso de que el anillo de la sujeción de hoja no vuelva a su posición de salida, debe girarlo manualmente.**

### AJUSTE DE LA BASE



**Desenchufe la herramienta de la corriente.**



- Suelte los tornillos de sujeción de la base (6).
- Coloque la base (7) en la posición deseada (imagen B).
- Atornille los tornillos de sujeción de la base (6).

## TRABAJO / AJUSTES

### PUESTA EN MARCHA / DESCONEXIÓN



**La tensión de red debe coincidir con las indicaciones en la placa de características técnicas de la sierra.**



**Puesta en marcha** - pulse el interruptor (5).

**Desconexión** - suelte el interruptor (5).

**Bloqueo del interruptor (trabajo continuo)**

**Puesta en marcha:**

- Pulse el interruptor (5) y sujételo en esta posición.
- Pulse el botón de bloqueo del interruptor (4) (imagen E).
- Suelte el interruptor (5).

**Desconexión:**

- Pulse y suelte el interruptor (5).

### AJUSTE DE LAS REVOLUCIONES



El alcance de velocidad se ajusta ejerciendo presión sobre el interruptor (5).

### CORTE



- Coloque la parte delantera de la base (7) sobre el material a cortar (imagen F).
- Ponga la sierra en marcha y elija la velocidad de trabajo según el material cortado.
- Mueva la sierra guiando la hoja por la línea de corte definida anteriormente (imagen G).



El corte debe realizarse de forma continua, teniendo cuidado para no sobrecargar la sierra. Demasiada presión sobre la hoja frena la herramienta y provoca menos eficacia de corte.



**Durante el trabajo toda la superficie de la base debe tocar la superficie del material trabajado.**

## USO Y MANTENIMIENTO



**Antes de instalar, ajustar, reparar o usar la herramienta es necesario desenchufarla de la toma de corriente.**

### MANTENIMIENTO Y ALMACENAJE



- Se recomienda limpiar la herramienta después de cada uso.
- Para limpiar nunca utilice agua, ni otros líquidos.
- No utilice detergentes ni disolventes, ya que pueden dañar las piezas de plástico.
- La herramienta debe limpiarse con un trapo seco o con chorro de aire comprimido a baja presión.
- Debe limpiar con regularidad los orificios de ventilación para evitar sobrecalentamiento del motor.
- Si hay demasiadas chispas en el conmutador, debe encargar la revisión del estado técnico de los cepillos de carbón del motor a una persona cualificada.
- La herramienta sin utilizar debe estar almacenada en un lugar seco y fuera del alcance de los niños.

### CAMBIO DE CEPILLOS DE CARBÓN



**Los cepillos de carbón en el motor que estén desgastados (es decir cuando su longitud sea menor de 5mm), quemados o rotos deben estar reemplazados inmediatamente. Siempre hay que cambiar los dos cepillos a la vez.**



- Retire las tapas de los cepillos de carbón (3) (imagen H).
- Retire los cepillos desgastados.
- Elimine el polvo de carbón con un chorro de aire comprimido.
- Coloque los cepillos de carbón nuevos. Los cepillos de carbón deben introducirse suavemente en los portacepillos (imagen I).
- Coloque las tapas de cepillos de carbón (3).



**Después de cambiar los cepillos de carbón debe poner la sierra en marcha en vacío y esperar 1-2 minutos hasta que los cepillos se ajusten al conmutador del motor. El cambio de cepillos de carbón debe realizarse únicamente por personas cualificadas que utilicen piezas originales.**



Cualquier tipo de avería debe subsanarse en un punto de servicio técnico autorizado por el fabricante.

## PARAMETROS TÉCNICOS

### DATOS NOMINALES

Sierra de sable		
Parámetro técnico		Valor
Voltaje		230 V AC
Frecuencia		50 Hz
Potencia nominal		710 W
Número de ciclos (en vacío)		0-2800 min <sup>-1</sup>
Grosor máx. del material cortado	madera	115 mm
	Metal	8 mm
Carrera de la hoja		20 mm
Clase de protección		II
Peso		2,4 kg
Año de fabricación		2016

### DATOS DE RUIDO Y VIBRACIONES



**Información sobre ruidos y vibraciones**  
 Los niveles de ruido tales como nivel de presión acústica  $L_{pA}$  y el nivel de potencia acústica  $L_{wA}$  y la incertidumbre de medición  $K$ , se dan a continuación en el manual de acuerdo con la norma EN 60745.  
 Los valores de vibración (aceleración)  $a_h$  y la incertidumbre de medición  $K$  determinados de acuerdo con la norma EN 60745-2-11, ver más abajo.  
 El nivel de vibración especificado en este manual se midió de acuerdo con el procedimiento de medición especificado en la norma EN 60745 y se puede utilizar para comparar herramientas. También se puede utilizar para una evaluación preliminar de la exposición a la vibración.  
 El nivel especificado de la vibración es representativo de las aplicaciones básicas de la herramienta. Si una herramienta eléctrica se utiliza para otras aplicaciones, o con diferentes accesorios, así como, si no se mantiene suficientemente, el nivel de vibración puede cambiar. Las razones anteriores pueden dar lugar a una mayor exposición a las vibraciones durante todo el periodo de trabajo.  
 Para estimar con precisión la exposición a las vibraciones, se deben tener en cuenta los periodos en los que el aparato esté desconectado, o cuando está encendido pero no se utiliza para trabajar. De esta manera, la exposición total a la vibración puede ser mucho menor. Introduzca las medidas de seguridad adicionales para proteger al

usuario de los efectos de la vibración, por ejemplo: mantenga la herramienta y los útiles, garantice temperatura adecuada de las manos, organice el trabajo de forma adecuada.

Nivel de presión acústica:  $L_{p_A} = 93,4 \text{ dB(A)}$   $K = 3 \text{ dB(A)}$   
 Nivel de potencia acústica:  $L_{W_A} = 104,4 \text{ dB(A)}$   $K = 3 \text{ dB(A)}$   
 Valor de vibraciones con „cortes de aglomerado”  
 $a_{h,B} = 17,858 \text{ m/s}^2$ ,  $K = 1,5 \text{ m/s}^2$   
 Valor de vibraciones con „cortes de vigas de madera”  
 $a_{h,WB} = 17,885 \text{ m/s}^2$ ,  $K = 1,5 \text{ m/s}^2$

## PROTECCIÓN MEDIOAMBIENTAL

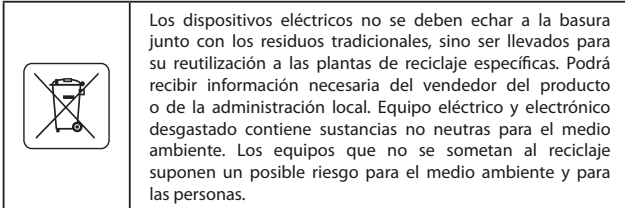

Los dispositivos eléctricos no se deben echar a la basura junto con los residuos tradicionales, sino ser llevados para su reutilización a las plantas de reciclaje específicas. Podrá recibir información necesaria del vendedor del producto o de la administración local. Equipo eléctrico y electrónico desgastado contiene sustancias no neutras para el medio ambiente. Los equipos que no se sometan al reciclaje suponen un posible riesgo para el medio ambiente y para las personas.

\* Se reserva el derecho de introducir cambios.

Grupa Topex Spółka z ograniczoną odpowiedzialnością Spółka komandytowa con sede en Varsovia, c/ Pograniczna 2/4 (a continuación: "Grupa Topex") informa que todos los derechos de autor para el contenido de las presentes instrucciones (a continuación: "Instrucciones"), entre otros, para su texto, fotografías incluidas, esquemas, imágenes, así como su estructura son propiedad exclusiva de Grupa Topex y está sujeto a la protección legal de acuerdo con la ley del 4 de febrero de 1994 sobre el derecho de autor y leyes similares (B.O. 2006 N°90 Posición 631 con enmiendas posteriores). Se prohíbe copiar, tratar, publicar o modificar con fines comerciales de la totalidad o de partes de las Instrucciones sin el permiso expreso de Grupa Topex por escrito. El no cumplimiento de esta prohibición puede acarrear la responsabilidad civil y penal.



## TRADUZIONE DELLE ISTRUZIONI ORIGINALI

### SEGA UNIVERSALE 52G166

ATTENZIONE: PRIMA DI UTILIZZARE L'ELETTROUTENSILE LEGGERE ATTENTAMENTE IL PRESENTE MANUALE, CHE VA CONSERVATO CON CURA PER UTILIZZI FUTURI.

## NORME PARTICOLARI DI SICUREZZA

- Durante l'esecuzione di lavori in cui l'utensile di lavoro potrebbe venire a contatto con cavi elettrici nascosti o con il proprio cavo di alimentazione, l'elettrotrusile deve essere tenuto solo tramite le superfici isolate dell'impugnatura. Il contatto con il cavo di alimentazione può causare il trasferimento della tensione alle parti metalliche dell'elettrotrusile, ciò potrebbe provocare scosse elettriche.
- Le mani devono essere tenute a distanza di sicurezza dall'area di taglio. Non posizionare le mani sotto l'oggetto lavorato. Il contatto con la lama può provocare lesioni personali.
- Dopo il completamento del lavoro, spegnere l'elettrotrusile. La lama può essere rimossa dal pezzo lavorato solo quando questa è ferma. In questo modo si evita il contraccolpo ed è possibile riporre l'elettrotrusile in modo sicuro.
- Utilizzare solo lame non danneggiate, in perfette condizioni tecniche. Lame piegate o non affilate possono rompersi, inoltre possono influire negativamente sulla conduzione del taglio, nonché contribuire alla presenza di contraccolpi.
- Le polveri di alcune specie di legno, o determinati tipi di metalli, possono costituire una minaccia per la salute ed indurre reazioni allergiche, disturbi respiratori o portare all'insorgere di tumori.
  - Durante il taglio utilizzare maschere antipolvere per proteggere le vie respiratorie dalla polvere prodotta durante il taglio.
  - Durante il taglio di materiali legnosi utilizzare il sistema di aspirazione della polvere.
  - Provvedere ad una buona ventilazione del luogo di lavoro.
- L'elettrotrusile non può essere utilizzato per il taglio di condotte idriche. Il taglio di condotte può provocare danni materiali o causare scosse elettriche.

- Per evitare di tagliare chiodi, viti e altri oggetti duri, prima di iniziare il taglio bisogna controllare accuratamente il materiale lavorato.
- È vietato tagliare materiali, le cui dimensioni (spessore) superino le dimensioni indicate nelle caratteristiche tecniche.
- L'elettrotrusile deve essere tenuto con la mano chiusa.
- Prima di premere l'interruttore, assicurarsi che l'elettrotrusile non tocchi il materiale.
- È vietato toccare con le mani le parti in movimento.
- Non riporre l'elettrotrusile se questo è ancora in movimento.
- Non accendere l'elettrotrusile prima di afferrarlo con la mano.
- **È vietato toccare la lama o il materiale lavorato subito dopo la conclusione dell'operazione di taglio.** Questi elementi possono essere fortemente surriscaldati e provocare ustioni.
- Nel caso in cui si rilevi un comportamento anomalo dell'elettrotrusile o l'emissione di rumori anomali, spegnere e scollegare immediatamente il dispositivo dalla presa di alimentazione.
- Per garantire un corretto raffreddamento, le aperture di ventilazione nel corpo dell'elettrotrusile devono essere libere.
- Prima di collegare l'elettrotrusile alla presa di alimentazione, assicurarsi sempre che la tensione di rete corrisponda alla tensione indicata sulla targhetta nominale dell'elettrotrusile.
- Prima di collegare l'elettrotrusile, controllare ogni volta il cavo di alimentazione, in caso di danni effettuare la sostituzione presso un'officina autorizzata.
- Il cavo di alimentazione dell'elettrotrusile deve essere sempre mantenuto di lato, per evitare danni accidentali dovuti all'elettrotrusile in funzione.

**ATTENZIONE! L'elettrotrusile non deve essere utilizzato per lavori all'esterno.**

**Nonostante la progettazione sicura dell'elettrotrusile, l'utilizzo di sistemi di protezione e di misure di protezione supplementari, sussiste sempre il rischio residuo di lesioni durante il lavoro.**

Legenda dei pittogrammi utilizzati:

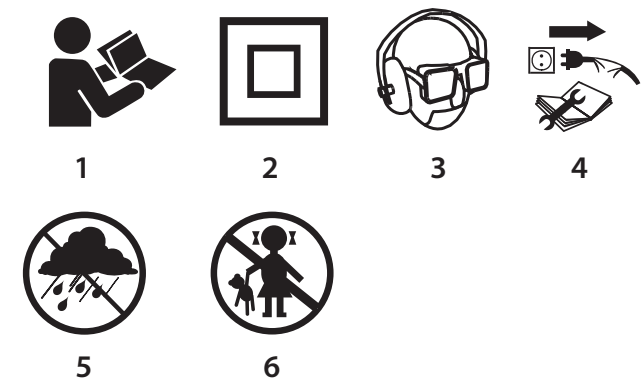

1. Leggere il manuale d'istruzioni, osservare le avvertenze e le istruzioni di sicurezza ivi contenute.
2. Dispositivo di seconda classe di isolamento.
3. Utilizzare dispositivi di protezione individuale (occhiali di sicurezza, dispositivi di protezione dell'udito, maschera antipolvere).
4. Scollegare il cavo di alimentazione prima di eseguire operazioni di manutenzione o riparazioni.
5. Proteggere contro la pioggia.
6. Tenere lontano dalla portata dei bambini.

## CARATTERISTICHE E APPLICAZIONI

La sega universale è un elettrotrusile manuale con II classe di isolamento. È azionato da un motore a spazzole monofase. L'elettrotrusile è destinato a eseguire tagli diritti e tagli curvi nel legno, in materiali simili, nella plastica e nel metallo (a condizione di utilizzare una lama adatta). I suoi settori di utilizzo sono i lavori edili e tutti i lavori nell'ambito dell'attività amatoriale (hobbistica).



**È vietato utilizzare l'elettrotrusile in modo non conforme alla sua destinazione d'uso.**

## DESCRIZIONE DELLE PAGINE CON DISEGNI

La numerazione che segue si riferisce agli elementi dell'elettrotrusile presentati nelle pagine con disegni del presente manuale.

1. Lama
2. Attacco della lama
3. Coperchio delle spazzole in grafite
4. Pulsante di blocco dell'interruttore

5. Interruttore
6. Vite di fissaggio del piedino
7. Piedino

\* Possono presentarsi differenze tra il disegno e il prodotto.

## DESCRIZIONE DEI SIMBOLI GRAFICI UTILIZZATI



ATTENZIONE



AVVERTENZA



MONTAGGIO/REGOLAZIONE



INFORMAZIONE

## EQUIPAGGIAMENTO E ACCESSORI

1. Lama - 2 pz.
2. Chiave a brugola - 1 pz.

## PREPARAZIONE AL FUNZIONAMENTO

### FISSAGGIO DELLA LAMA



**Scollegare l'elettrotensile dall'alimentazione.**



- Il montaggio e la sostituzione della lama avviene senza utensili.
- Ruotare la ghiera dell'attacco della lama (2) ed inserire la lama nell'attacco fino in fondo (fig. A).
- Rilasciare la ghiera dell'attacco della lama (2) (la ghiera torna da sola nella posizione iniziale).
- Controllare che la lama sia correttamente inserita nell'attacco, tirandola leggermente.



**Nel caso in cui la ghiera dell'attacco della lama non torni alla posizione iniziale, ruotarla manualmente.**



### REGOLAZIONE DEL PIEDINO



**Scollegare l'elettrotensile dall'alimentazione.**



- Allentare la vite di fissaggio del piedino (6).
- Regolare il piedino (7) alla distanza desiderata (fig. B).
- Serrare la vite di fissaggio del piedino (6).

## FUNZIONAMENTO / REGOLAZIONI

### ACCENSIONE / SPEGNIMENTO



**La tensione di rete deve corrispondere al valore di tensione indicato sulla targhetta nominale dell'elettrotensile.**



**Accensione** - premere il pulsante dell'interruttore (5).

**Spegnimento** - rilasciare il pulsante dell'interruttore (5).

**Blocco dell'interruttore (funzionamento continuo)**

#### Accensione:

- Premere e mantenere premuto il pulsante dell'interruttore (5).
- Premere il pulsante di blocco dell'interruttore (4) (fig. E).
- Rilasciare il pulsante dell'interruttore (5).

#### Spegnimento:

- Premere e rilasciare il pulsante dell'interruttore (5).

### REGOLAZIONE DELLA VELOCITÀ DI LAVORO



La gamma di velocità di funzionamento viene regolata tramite il grado di pressione esercitata sul pulsante dell'interruttore (5).

### TAGLIO



- Poggiare la parte anteriore del piedino (7) sul materiale da tagliare (fig. F).
- Azionare la sega universale e adattare la velocità di lavoro alle caratteristiche del materiale tagliato.
- Far scorrere lentamente la sega, conducendo la lama lungo la linea di taglio precedentemente segnata (fig. G).



Il taglio deve essere eseguito in modo uniforme, facendo attenzione a non sovraccaricare la sega universale. Una pressione eccessiva esercitata sulla lama tenderà a frenarne il movimento, influenzando negativamente l'efficienza di taglio.



**Durante il lavoro tutta la superficie del piedino deve aderire al materiale in lavorazione**

## SERVIZIO E MANUTENZIONE



**Prima di intraprendere qualsiasi attività legata all'installazione, la regolazione, la riparazione o la manutenzione, estrarre la spina del cavo di alimentazione dalla presa di rete.**



### MANUTENZIONE E CONSERVAZIONE

- Si consiglia di pulire l'elettrotensile immediatamente dopo ogni utilizzo.
- Per la pulizia non deve essere utilizzata acqua o altri liquidi.
- Non utilizzare solventi o detersivi, in quanto potrebbero danneggiare gli elementi in plastica.
- L'elettrotensile deve essere pulito con un panno asciutto o mediante aria compressa a bassa pressione.
- Pulire regolarmente le aperture di ventilazione, per evitare il surriscaldamento del motore dell'elettrotensile.
- In caso di eccessive scintille sul commutatore, far controllare le condizioni delle spazzole in grafite del motore da una persona qualificata.
- L'elettrotensile deve essere conservato in un luogo asciutto, fuori dalla portata dei bambini.

### SOSTITUZIONE DELLE SPAZZOLE IN GRAFITE



**Le spazzole in grafite del motore consumate (di lunghezza inferiore a 5 mm), bruciate o incrinare devono essere immediatamente sostituite. Entrambe le spazzole devono essere sostituite contemporaneamente.**



- Svitare il coperchio delle spazzole in grafite (3) (fig. H).
- Estrarre le spazzole consumate.
- Rimuovere l'eventuale polvere di grafite, tramite un soffio di aria compressa.
- Inserire le nuove spazzole in grafite. Le spazzole devono entrare liberamente nel fermaspazzole (fig. I).
- Rimontare il coperchio delle spazzole in grafite (3).



**Dopo la sostituzione delle spazzole in grafite, avviare l'elettrotensile a vuoto ed attendere 1-2 minuti, per consentire alle spazzole di adattarsi al commutatore del motore. La sostituzione delle spazzole in grafite deve essere eseguita esclusivamente da personale qualificato, utilizzando ricambi originali.**



Ogni tipo di difetto deve essere eliminato da un punto autorizzato di assistenza tecnica del produttore.

## CARATTERISTICHE TECNICHE

### DATI NOMINALI

Sega universale		
Parametro	Valore	
Tensione di alimentazione	230 V AC	
Frequenza di alimentazione	50 Hz	
Potenza nominale	710 W	
Numero di corse della lama (a vuoto)	0-2800 min <sup>-1</sup>	
Spessore max del materiale tagliato	Legno	115 mm
	Metallo	8 mm
Corsa della lama	20 mm	
Classe di isolamento	II	
Peso	2,4 kg	
Anno di produzione	2016	

### DATI RIGUARDANTI RUMORE E VIBRAZIONI



#### Informazioni su rumore e vibrazioni

I livelli di rumore emesso, come il livello di pressione acustica emesso  $L_{pA}$  ed il livello di potenza acustica  $L_{wA}$  e l'incertezza di misura K, sono indicati di seguito nelle istruzioni, conformemente alla norma EN 60745.

Il valore delle vibrazioni (il valore dell'accelerazione ponderata)  $a_h$  e l'incertezza di misura K sono riportati di seguito, conformemente alla norma EN 60745-2-11.

Il livello di vibrazione riportato nel presente manuale è stato misurato conformemente alla procedura di misurazione definita nella norma EN 60745, e può essere utilizzato per confrontare gli elettrotensili. Inoltre può essere utilizzato per la valutazione preliminare dell'esposizione alle vibrazioni.

Il livello di vibrazioni indicato è indicativo per i restanti utilizzi dell'elettrotensile. Se l'elettrotensile viene utilizzato per altri impieghi o con altri utensili di lavoro, e se inoltre non viene sottoposto a sufficiente manutenzione, il livello di vibrazioni può essere diverso. Le cause sopra esposte possono aumentare l'esposizione alle vibrazioni durante l'intero periodo di utilizzo.

Per stimare con precisione l'esposizione alle vibrazioni, tenere in

considerazione i periodi in cui l'elettrotensile è spento o in cui questo è acceso ma non viene utilizzato. In questo modo l'esposizione complessiva alle vibrazioni potrebbe essere nettamente inferiore. Introdurre ulteriori misure di sicurezza per proteggere l'utente contro gli effetti delle vibrazioni, come ad es.: manutenzione dell'elettrotensile e degli utensili di lavoro, protezione della temperatura adeguata delle mani, adeguata organizzazione del lavoro.

Livello di pressione acustica:  $L_{pA} = 93,4 \text{ dB(A)}$   $K = 3 \text{ dB(A)}$

Livello di potenza acustica:  $L_{wA} = 104,4 \text{ dB(A)}$   $K = 3 \text{ dB(A)}$

Valore delle vibrazioni per il „taglio di lastre di truciolato“

$a_{h,B} = 17,858 \text{ m/s}^2$ ,  $K = 1,5 \text{ m/s}^2$

Valore delle vibrazioni per il „taglio di travi di legno“

$a_{h,WB} = 17,885 \text{ m/s}^2$ ,  $K = 1,5 \text{ m/s}^2$

## PROTEZIONE DELL'AMBIENTE



Le apparecchiature elettriche ed elettroniche non devono essere smaltite con i rifiuti domestici, ma consegnate a centri autorizzati per il loro smaltimento. Informazioni circa lo smaltimento sono fornite dal venditore dell'apparecchiatura o dalle autorità locali. Le apparecchiature elettriche ed elettroniche usate contengono sostanze nocive per l'ambiente. Le apparecchiature non riciclate costituiscono un rischio potenziale per l'ambiente e per la salute umana.

\* Ci si riserva il diritto di effettuare modifiche.

La „Grupa Topex Spółka z ograniczoną odpowiedzialnością“ Spółka komandytowa con sede a Varsavia, ul. Pograniczna 2/4 (detta di seguito: „Grupa Topex“) informa che tutti i diritti d'autore sul contenuto del presente manuale (detto di seguito: „Manuale“), che riguardano, tra l'altro, il testo, le fotografie, gli schemi e i disegni contenuti e anche la sua composizione, appartengono esclusivamente alla Grupa Topex sono protetti giuridicamente secondo la legge del 4 febbraio 1994, sul diritto d'autore e diritti connessi (Gazz. Uff. polacca del 2006 n. 90 posizione 631 con successive modifiche). La copia, l'elaborazione, la pubblicazione, la modifica a scopo commerciale, sia dell'intero Manuale che di singoli suoi elementi, senza il consenso scritto della Grupa Topex, sono severamente vietate e comportano responsabilità civile e penale.



VERTALING VAN DE ORIGINELE HANDLEIDING  
VAN DE

## SABELZAAG 52G166

LET OP: ALVORENS MET GEBRUIK VAN HET ELEKTROGEREEDSCHAP TE BEGINNEN, LEES AANDACHTIG DEZE GEBRUIKSAANWIJZING EN BEWAAR HET VOOR LATERE RAADPLEGING.

### GEDETAILLEERDE VEILIGHEIDSVOORSCHRIFTEN

- **Indien bestaat er de kans dat het gereedschap verschilde elektrische leidingen of eigen spanningskabel kan aanraken, grijp het alleen op het geïsoleerde deel van de behuizing.** Het contact van het gereedschap met de kabel onder spanning kan elektrocutie van de operateur als gevolg hebben.
- **Houd uw handen op veilige afstand van het snijbereik. Schuif uw handen niet onder het bewerkte voorwerp.** Contact met het mesblad kan letsels als gevolg hebben.
- **Na beëindiging van de werkzaamheden zet het toestel uit. Trek het mesblad uit het bewerkte materiaal pas als deze tot stilstand is gekomen.** Op die manier wordt het risico van terugslag voorkomen en het gereedschap kan veilig worden neergelegd.
- **Gebruik alleen onbeschadigde mesbladen in een goede technische staat.** Uitgebogen, niet scherpe mesbladen kunnen breken en de snijlijn veranderen alsook terugslag veroorzaken.
- **Stoffen van sommige hout- of metaalsoorten kunnen gevaar voor de gezondheid vormen alsook allergische reactie, ademhalingsaandoeningen of kanker veroorzaken.**
  - Tijdens het snijden gebruik stofmaskers om de ademhalingswegen tegen snijstof te beschermen.
  - Gebruik stofafzuig tijdens het snijden van hout.
  - Zorg voor goede ventilatie van het werkplek.
- **Gebruik het elektrogereedschap niet voor het snijden van rioolbuizen.** Het snijden van rioolbuizen veroorzaakt materiele schade of kan elektrocutie met zich meebrengen.
- Alvorens met het werk te beginnen, controleer nauwkeurig het te bewerken materiaal om geen spijkers, bouten of andere harde voorwerpen aan te raken.

- Snij geen materialen waarvan de afmetingen (dikte) groter zijn dan de afmetingen aangegeven in de technische gegevens.
- Grijp het elektrogereedschap met gesloten hand.
- Alvorens de hoofdschakelaar in te drukken, verzeker u zich dat het elektrogereedschap niet aan het materiaal aanraakt.
- Grijp met uw hand geen elementen die bewegen.
- Leg het elektrogereedschap niet neer, indien deze steeds beweegt.
- Het is verboden om het elektrogereedschap aan te zetten, alvorens deze met de hand te grijpen.
- **Het is verboden om het mesblad of het te bewerken materiaal direct na het beëindigen van het werk aan te raken.** Deze elementen kunnen heet zijn en brandwonden veroorzaken.
- Indien het elektrogereedschap ongewoon gedraagt of rare geluiden uitbrengt, zet het onmiddellijk uit en trek de stekker uit het stopcontact.
- Om de juiste koeling te verzekeren, dienen de ventilatieopeningen in de behuizing van het elektrogereedschap niet bedekt te zijn.
- Alvorens het elektrogereedschap op het stopcontact aan te sluiten, verzeker u zich of de netwerkspanning met de spanning op het typeplaatje van het elektrogereedschap overeenkomt.
- Alvorens het elektrogereedschap aan te sluiten, controleer telkens het spanningskabel, bij constatering van beschadigingen laat het door een bevoegde servicedienst vervangen.
- De spanningskabel dient altijd aan de veilige zijde zich bevinden zodat deze niet aan de toevallige beschadiging door het elektrogereedschap raakt.

### LET OP! Toestel bestemd alleen voor binnengebruik!

Ondanks toepassing van veilige constructie, gebruik van veiligheidsmiddelen en aanvullende beschermende middelen altijd bestaat er een klein risico van lichaamsletsels tijdens de werkzaamheden.

### Uitleg over de gebruikte pictogrammen:



1

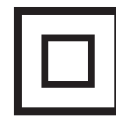

2



3

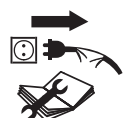

4



5



6

1. Lees de gebruiksaanwijzing, volg de opgenomen waarschuwingen en veiligheidsvoorschriften op.
2. Tweede isolatieklasse.
3. Gebruik persoonlijke beschermingsmiddelen (oog- en gehoorbescherming, stofmasker).
4. Alvorens met de bedienings- en reparatie werkzaamheden te beginnen, trek de stekker uit het stopcontact.
5. Tegen regen beschermen.
6. Laat kinderen niet in de buurt van het toestel komen.

### OPBOUW EN TOEPASSING

Sabelzaag is de draagbare elektrische gereedschap met dubbel geïsoleerde behuizing aangedreven door eenfasige collectormotor. Zulk soort elektrogereedschap wordt breed gebruikt voor afscheiden rechthoekig snijden, scheefsnijden en uitsparingen hout en houtachtige materialen, kunststof en metalen (onder voorwaarde van gebruik van het juiste mesblad).

De toepassingsgebieden zijn renovatie- en bouwwerkzaamheden en allerlei amateurmatige werkzaamheden (knutselwerk).



**Gebruik het gereedschap alleen in overeenstemming met het beoogde doel!**

### BESCHRIJVING VAN DE GRAFISCHE PAGINA'S

De onderstaande nummering heeft betrekking op de elementen van het toestel weergegeven op de grafische pagina's van deze gebruiksaanwijzing.

1. Mesblad
2. Mesbladkop

3. Deksel van de koolborstel
4. Blokkadeknop van de hoofdschakelaar
5. Hoofdschakelaar
6. Bevestigingsschroef van de voet
7. Voet

\* Er kunnen verschillen tussen de afbeelding en het product optreden.

## OMSCHRIJVING VAN DE GEBRUIKTE GRAFISCHE TEKENS



LET OP!



WAARSCHUWING



MONTAGE/INSTELLINGEN



INFORMATIE

## UITRUSTING EN ACCESSOIRES

1. Mesblad - 2 st.
2. Zeskant sleutel - 1 st.

## WERKVOORBEREIDING

### BEVESTIGING VAN HET MESBLAD



**Trek de stekker uit het stopcontact.**



Montage en uitwisseling van het mesblad gebeuren zonder gebruik van gereedschap.

- Draai de ring van de mesbladkop (2) om en schuif het mesblad zo ver mogelijk in de kop (afb. A).
- Maak de ring van de mesbladkop (2) vrij (de ring gaat terug naar de uitgangspositie).
- Controleer of het mesblad op een juiste manier bevestigd is door licht aan het mesblad te trekken.



**Indien de ring van de mesbladkop niet naar de uitgangspositie teruggaat, draai deze handmatig om.**

### INSTELLEN VAN DE VOET



**Trek de stekker uit het stopcontact.**



- Maak de bevestigingsschroeven van de voet (6) los.
- Plaats de voet (7) op de gewenste afstand (afb. B).
- Draai de bevestigingsschroeven van de voet (6) vast.

## WERK / INSTELLINGEN

### AAN- / UITZETTEN



**De spanning van het netwerk moet met de spanning aangegeven op het typeplaatje van de zaagmachine overeenkomen.**



**Aanzetten** – druk de hoofdschakelaar in (5).

**Uitzetten** – maak de hoofdschakelaar los (5).

### Blokkadeknop van de hoofdschakelaar (continue werking)

#### Aanzetten:

- Druk op de hoofdschakelaar (5) en houd ingedrukt.
- Druk de blokkadeknop van de hoofdschakelaar in (4) (afb. E).
- Maak de hoofdschakelaar los (5).

#### Uitzetten:

- Druk en maak de hoofdschakelaar vrij (5).

### INSTELLEN VAN DE WERKSNELHEID



Het bereik van de werksnelheid wordt door de drukkracht op de hoofdschakelaar ingesteld (5).

#### SNIJDEN



Plaats het voorste deel van de voet (7) vlak op het te snijden materiaal (afb. F)

- Zet de zaag aan en pas de werksnelheid aan het te snijden materiaal aan.
- Schuif langzaam het mesblad op de eerder aangegeven snijlijn (afb. G).



Voer het snijden gelijkmatig uit en let op zodat de zaag niet overbelast raakt. Te grote druk op het mesblad kan remmend werken wat op een ongewenste manier het snijden kan beïnvloeden.



**Tijdens het snijden dient de gehele oppervlakte van de voet op het te bewerken materiaal rusten.**

## BEDIENING EN ONDERHOUD



**Alvorens met enige installatie-, regel-, bedienings- of herstelwerkzaamheden te beginnen, dient de aansluiting met de netspanning te worden onderbroken.**



### ONDERHOUD EN OPSLAG

- Het is aangeraden om het toestel direct na elk gebruik te reinigen.
- Gebruik geen water of andere vloeistoffen voor reiniging.
- Gebruik geen reinigingsmiddelen noch oplosmiddelen zodat de kunststof onderdelen niet beschadigd raken.
- Het toestel dient met een zacht materiaal of met zacht druklucht gereinigd te worden.
- Reinig regelmatig de ventilatieopeningen in de behuizing van de motor, zodat het toestel niet oververhit raakt.
- Bij te grote vonkproductie op de commutator dient de controle van de staat van de koolborstels door een vakbekwame medewerker uitgevoerd te worden.
- Bewaar het toestel altijd op een droge plek en buiten bereik van kinderen.

### UITWISSELING VAN KOOLBORSTELS



**Versleten (korter dan 5 mm), afgebrande of gebarsten koolborstels van de motor dienen onmiddellijk uitgewisseld te worden. Altijd dienen er beide borstels tegelijk uitgewisseld te worden.**



- Draai de deksels van de koolborstels (3) (afb. H) los.
- Neem de versleten koolborstels weg.
- Verwijder het eventuele stof met gebruik van zacht druklucht.
- Plaats de nieuwe koolborstels. de borstels dienen onbelemmerd in de borstelhouders zitten (afb. I).
- Monteer de deksels van de koolborstels (3).



**Na uitvoering van de uitwisseling van de koolborstels dient de elektrogereedschap door ong. 1-2 min. zonder belasting gedraaid te worden zodat de koolborstels zich aan de cummutator van de motor aanpassen. Het uitwisseling van de koolborstels dient door een vakbekwame persoon uitgevoerd en met gebruik van originele vervangonderdelen te worden.**



Allerlei soorten van stoornissen dienen door een geautoriseerde servicedienst van de producent verwijderd te worden.

## TECHNISCHE PARAMETERS

### TYPEPLAATJE

Sabelzaag		Waarde
Parameter		Waarde
Spanning		230 V AC
Frequentie		50 Hz
Nominale kracht		710 W
Aantal cyclussen van het mesblad (zonder belasting)		0-2800 min <sup>-1</sup>
Max. dikte van het gesneden materiaal	Hout	115 mm
	Metaal	8 mm
Sprong van het mesblad		20 mm
Veiligheidsklasse		II
Massa		2,4 kg
Bouwjaar		2016



### GEGEVENS BETREFFENDE LAWAAI EN TRILLINGEN

#### Gegevens betreffende lawaai en trillingen

Het niveau van het geëmitteerde lawaai, zoals akoestische druk niveau  $L_{pA}$  en akoestische kracht niveau  $L_{wA}$  en meetonzekerheid K worden eronder conform de norm EN 60745 aangegeven.

De waarde van trillingen (versnellingswaarde)  $a_h$  en meetonzekerheid K worden eronder conform de norm EN 60745-2-11 aangegeven.

Het in deze gebruiksaanwijzing aangegeven niveau van trillingen werd conform de procedure van de norm EN 60745 gemeten en kan voor vergelijking van elektrogereedschap gebruikt worden. Het kan eveneens voor voorlopige beoordeling van de blootstelling aan trillingen gebruikt worden.

Het aangegeven niveau van trillingen is kenmerkend voor de basis toepassingsgebieden van het elektrogereedschap. Bij toepassing voor andere doeleinden of met andere werkstukken alsook bij gebrekkig onderhoud kan het trillingenniveau veranderen. De bovenstaande omstandigheden kunnen de blootstelling aan trillingen tijdens het werk verhogen.

Om de blootstelling aan trillingen goed te schatten, neem de periodes van uitzetten van het elektrogereedschap of de periodes

van het aanzetten zonder gebruik in acht. Op die manier kan de totale blootstelling aan trillingen aanzienlijk lager zijn.

Voer de extra veiligheidsmaatregelen in om de gebruiker tegen de risico's van trillingen te beschermen, zoals: onderhoud van het elektrogereedschap en werkstukken, verzekering van de juiste temperatuur van de handen, juiste organisatie van het werk.

Akoestische druk niveau:  $L_{p_A} = 93,4 \text{ dB(A)}$   $K = 3 \text{ dB(A)}$

Akoestische kracht niveau:  $L_{w_A} = 104,4 \text{ dB(A)}$   $K = 3 \text{ dB(A)}$

Waarde van de trillingen voor 'snijden van spaanplaat'

$a_{h,B} = 17,858 \text{ m/s}^2$ ,  $K = 1,5 \text{ m/s}^2$

Wartość drgań dla „cięcia belek drewnianych”

$a_{h,WB} = 17,885 \text{ m/s}^2$ ,  $K = 1,5 \text{ m/s}^2$

## MILIEUBESCHERMING / CE

	<p>De elektrisch aangedreven producten mogen niet met het huishoudelijk afval worden afgevoerd, maar moeten voor het hergebruik in aangepaste faciliteiten worden gebracht. Nodige informatie kunt u bij de verkoper of plaatselijke autoriteiten verkrijgen. De afgedankte elektrische en elektronische apparatuur bevat stoffen gevaarlijk voor het milieu. De apparatuur die niet aan recycling wordt onderworpen, vormt een potentiële bedreiging voor het milieu en de menselijke gezondheid.</p>
---	--

\* Wijzigingen voorbehouden.

„Topex Groep Vennootschap met beperkte aansprakelijkheid [Grupa Topex Spółka z ograniczoną odpowiedzialnością]” Commanditaire Vennootschap [Spółka komandytowa] met zetel te Warszawa, ul. Pograniczna 2/4 (verder: „Topex Groep”) deelt u mede, dat alle auteursrechten op de inhoud van deze gebruiksaanwijzing (verder: „Gebruiksaanwijzing”), waaronder de tekst, geplaatste foto's, schema's, tekeningen, alsook de opbouw aan Topex Groep behoren en worden op basis van de Wet van 4 februari 1994 inzake auteursrechten en aanverwante rechten (Stb. 2006, Nr. 90, Pos. 631 met latere aanpassingen) beschermd. Kopiëren, bewerken, publiceren en modificeren voor handelsdoeleinden van deze Gebruiksaanwijzing alsook enkele delen ervan zonder schriftelijke toestemming van Topex Groep is strikt verboden en kan civielrechtelijke of strafrechtelijke vervolging als gevolg hebben.

