



# **РУКОВОДСТВО ПОЛЬЗОВАТЕЛЯ**

**БЕНЗИНОВАЯ ЦЕПНАЯ ПИЛА  
GCS-2400 | GCS-2600**

## УВАЖАЕМЫЙ ПОКУПАТЕЛЬ!

Благодарим Вас за то, что Вы выбрали садовую технику торговой марки «**ELAND**». Наша продукция создана в соответствии с европейскими принципами безопасности и надежности.

Высококачественные материалы и комплектующие, используемые при производстве наших инструментов, гарантируют высокий уровень надежности и простоту в техническом обслуживании и работе.

# ***РУКОВОДСТВО ПОЛЬЗОВАТЕЛЯ***

## ***БЕНЗИНОВАЯ ЦЕПНАЯ ПИЛА GCS-2400 | GCS-2600***

### **ВАЖНАЯ ИНФОРМАЦИЯ!**

Остерегайтесь отскока. При работе держите пилу двумя руками. Для вашей собственной безопасности, пожалуйста, прочитайте это руководство перед началом эксплуатации. Неправильное использование может привести к серьезным травмам.

Ремонты должны производиться только квалифицированными специалистами в авторизованных сервисных центрах «ELAND».

Вскрытие или разборка изделия прекращает действие бесплатного гарантийного обслуживания (более подробно смотри в гарантийном талоне изделия).

Бензопила не предназначена для промышленного использования.

## УВАЖАЕМЫЙ ПОКУПАТЕЛЬ!

Выражаем Вам признательность за выбор и приобретение изделия, отличающегося высокой надежностью и эффективностью в работе. Мы уверены, что наше изделие будет надежно служить Вам в течение многих лет.

Пожалуйста, обратите Ваше внимание на то, что эффективная и безопасная работа, также надлежащее техническое обслуживание возможно только после внимательного изучения Вами данного руководства пользователя.

При покупке рекомендуем Вам проверить комплектность поставки и отсутствие возможных повреждений, возникших при транспортировке или хранении на складе продавца. При этом изображенные, описанные или рекомендованные в данном руководстве принадлежности не в обязательном порядке могут входить в комплект поставки.

Проверьте также наличие гарантийного талона, дающего право на бесплатное устранение заводских дефектов в период гарантийного срока. На талоне должна присутствовать дата продажи, штамп магазина и разборчивая подпись продавца. Внимательно прочитайте настоящее руководство и следуйте его указаниям. Используйте данное руководство для ознакомления с воздушным компрессором (далее в тексте могут быть использованы технические названия – компрессор, прибор, изделие, инструмент), его правильным использованием и требованиями безопасности.

Храните данное руководство в надежном месте.

## ВНИМАНИЕ!

Проверьте наличие в руководстве по эксплуатации гарантийного талона, отсутствие механических повреждений.

Убедитесь, что в гарантийном талоне поставлены: штамп магазина, дата продажи и подпись продавца.

Пожалуйста, внимательно прочтите данное руководство и разберитесь в нем перед установкой и использованием данного оборудования.

Руководство по эксплуатации издано 1 июля 2013 года.

Информация, содержащаяся в данной публикации, являлась верной на момент поступления в печать. Компания в интересах развития оставляет за собой право изменять спецификации и комплектацию оборудования в любой момент времени без предупреждения и без возникновения каких-либо обязательств.

Пользователь оборудования всегда отвечает за сохранность и разборчивость данного руководства. Компания «ELAND» оставляет за собой право изменения содержания руководства в любое время без предварительного уведомления.



## СОДЕРЖАНИЕ

- 6 Общие правила безопасности**
- 8 Отскок. Меры предосторожности**
- 9 Важная информация по безопасности**
- 11 Общая информация**
- 12 Устройства безопасности**
- 13 Технические данные**
- 14 Инструкция по сборке**
- 21 Работа с цепной пилой**
- 24 Общие приемы пиления и валки**
- 30 Инструкции по техническому обслуживанию**
- 39 Неисправности и способы их устранения**
- 40 Правила транспортировки и хранения**
- 40 Утилизация. Критерии предельных состояний.**
- 41 Гарантийные обязательства. Обратная связь**

### **ВНИМАНИЕ!**

Пожалуйста, перед первым включением продукта, внимательно прочтите и следуйте предписаниям данной инструкции. Она разработана специально для Вашей безопасности и безопасности других лиц; для обеспечения длительного и безаварийного срока службы Вашего аппарата.

Перед использованием изделия **ВНИМАТЕЛЬНО** изучить раздел «ПРАВИЛА БЕЗОПАСНОСТИ» ДАННОГО РУКОВОДСТВА.

Пожалуйста, сохраните инструкцию для дальнейших справок.

## ОБЩИЕ ПРАВИЛА БЕЗОПАСНОСТИ

### ЗНАЧЕНИЕ СИМВОЛОВ



Прочтите инструкцию по эксплуатации перед началом работы.



Предупреждение! Опасность!



При работе пилой надевайте защитные очки, чтобы защитить зрение, заглушки для ушей, чтобы защитить органы слуха. Надевайте защитную каску, если есть опасность падения предметов и ушиба головы.



Остерегайтесь отскока! При работе держите пилу двумя руками.



Используйте нескользящие перчатки для работы с цепной пилой, чтобы защитить ваши руки.



Удостоверьтесь, что тормоз цепи отключен.



Используйте защитную обувь, чтобы избежать поражения электрическим током.



Уровень мощности звука соответствует директиве 2000/14/ЕС.

### ПРЕДУПРЕЖДЕНИЕ!

Поскольку пила является высокоскоростным дереворежущим инструментом, должны быть предприняты специальные меры предосторожности для того, чтобы снизить вероятность возникновения несчастных случаев. Беспечность или неправильное использование этого прибора может стать причиной серьезных травм. Прочтите эту инструкцию перед использованием и неукоснительно соблюдайте.

1. Не управляйте пилой одной рукой! Вы можете нанести серьезную травму себе, или другим людям. Цепная пила должна удерживаться двумя руками.
2. Не управляйте пилой, когда Вы устали, находитесь под влиянием наркотиков, алкоголя или лекарств.
3. Надевайте защитную одежду. Всегда используйте безопасную обувь с нескользящей подошвой, плотно прилегающую одежду, нескользящие перчатки, предназначенные для работы с цепной пилой, средства защиты глаз и органов слуха.
4. Проявляйте аккуратность при обращении с топливом. Отойдите перед стартом двигателя, не менее чем на 3 м от точки заправки топливом.
5. Не позволяйте другим людям, находиться вблизи при старте и при работе пилой. Очистите рабочую зону от посторонних лиц и животных.

6. Не начинайте пилить, не очистив рабочую зону, не заняв устойчивое положение и не определив беспрепятственный путь эвакуации.
7. При работе пилой, следите, чтобы части вашего тела находились на удалении от пильной цепи.
8. Перед запуском двигателя, проверьте, чтобы пильная цепь ни с чем не соприкасалась.
9. Переносите пилу с выключенным двигателем, крышкой сцепления к ноге, шиной назад, предварительно надев на шину защитный чехол.
10. Не используйте пилу, которая неисправна, ненадлежащим образом отрегулирована, собрана неполностью или ненадежно. Убедитесь, что пильная цепь прекращает вращаться при активации тормоза.
11. Заглушите двигатель перед заменой цепи.
12. При спиливании тонких деревьев и веток соблюдайте особенную осторожность, т.к. может произойти зажатие пильной цепи, отскок пилы, потеря равновесия.
13. Будьте готовы отскочить, когда вы пилите сук, находящийся в состоянии напряжения, тогда вас не ударит сучом или пилой в тот момент, когда напряжение древесных волокон пропадет.
14. Держите ручки пилы сухими, чистыми, без масляных и бензиновых загрязнений.
15. Работайте пилой только в хорошо проветриваемом месте, на открытом воздухе.
16. При работах на высоте всегда используйте подъемную платформу. Запрещается работать на лестнице, на дереве, в неустойчивых местах, на высоте выше уровня плеча, одной рукой.
17. Техническое обслуживание пилы должен производить только квалифицированный специалист из авторизованного сервисного центра, кроме работ, которые описаны в разделе «Техническое обслуживание и регулировка» настоящей инструкции.
18. При транспортировке используйте соответствующий защитный чехол на шину.
19. Не работайте вашей пилой возле огнеопасных жидкостей или газов, вне зависимости в помещении вы или на улице. Результатом может быть взрыв и/или пожар.
20. Не заправляйте топливный и масляный бак при работающем двигателе.
21. **ИСПОЛЬЗУЙТЕ ИНСТРУМЕНТ ПО НАЗНАЧЕНИЮ** – только для резки древесины. Не используйте пилу не по назначению. Например, не используйте пилу для того, чтобы резать пластмассу, каменную кладку и любые другие нестроительные материалы.

## **ЗАПОМНИТЕ:**

*Эта пила предназначена, прежде всего, для непрофессионального использования. Подходит для нечастого использования домовладельцами, дачниками и туристами для таких работ, как подрезка сучьев, заготовка и распил дров и т.д. Она не предназначена для длительного профессионального использования.*

## ОТСКОК. МЕРЫ ПРЕДОСТОРОЖНОСТИ

Отскок происходит, когда движущаяся цепь касается какого-либо объекта верхней четвертью концевой части направляющей шины или, когда дерево смыкается и защемляет пилу в пропиле. Прикосновение верхней четверти концевой части направляющей шины к какому-либо объекту может заставить цепь вонзиться в объект, что на мгновение остановит ее. В результате происходит внезапная и быстрая реверсивная реакция, которая отбрасывает пилу вверх и назад на оператора. Такие реакции пилы могут привести к потере контроля над ней и серьезным травмам. Не полагайтесь исключительно на предохранительные устройства, встроенные в вашу пилу. Как пользователь пилы, Вы должны предпринять все меры, чтобы недопустить возникновения несчастных случаев и ранений.

1. Постарайтесь понять, что такое отскок. Это поможет уменьшить эффект внезапности его возникновения, что, в свою очередь, уменьшит вероятность несчастного случая.
2. Крепко и жестко держите пилу обеими руками при работе. Пальцы левой руки должны обхватывать переднюю рукоятку, а большой палец находиться под ней. Ваша правая рука должна полностью обхватить заднюю рукоятку, независимо от того правша вы или левша. Жесткий хват поможет вам уменьшить отскок и не потерять контроль над пилой.
3. Очистите свое рабочее место от препятствий. Уберите так же препятствия, на которые ваша цепная пила может наткнуться в процессе пиления конкретного бревна или ветки, или избегайте их.
4. Избегайте работы на высоких оборотах.
5. Запрещается пиление выше высоты плеча.
6. Следуйте рекомендациям изготовителя и инструкциям по техническому обслуживанию для пильной цепи.
7. Используйте направляющие шины и цепи, разрешенные изготовителем.

### **ЗАПОМНИТЕ:**

*пильная цепь, уменьшающая отскок – это цепь, которая снижает силу отскока и позволяет режущему инструменту постепенно входить в древесину.*

## ВАЖНАЯ ИНФОРМАЦИЯ ПО БЕЗОПАСНОСТИ

Ваша пила снабжена ярлыком безопасности, находящимся на ручке тормоза цепи. Этот ярлык, наряду с правилами техники безопасности, описанными на этих страницах, должен быть тщательно изучен перед началом работы.

### КАК ПРОЧИТАТЬ СИМВОЛЫ И ЦВЕТА

#### ПРЕДУПРЕЖДЕНИЕ!

Красный цвет используется, чтобы предупредить о недопустимых действиях.

Зеленый цвет – РЕКОМЕНДОВАННЫЙ

### РЕКОМЕНДОВАННОЕ ДЕЙСТВИЕ ПРИ ПИЛЕНИИ.



#### ПРЕДУПРЕЖДЕНИЕ!

1. Остерегайтесь отскока.
2. Не пытайтесь держать пилу одной рукой.
3. Избегайте контакта концом шины.

#### РЕКОМЕНДОВАННЫЙ

4. Держите пилу должным образом - обеими руками.

## ОПАСНОСТЬ! ОСТЕРЕГАЙТЕСЬ ОТСКОКА!

### ПРЕДУПРЕЖДЕНИЕ!

Отскок может привести к потере контроля над пилой с нанесением серьезной или смертельной раны оператору или любому стоящему рядом. Всегда будьте внимательны. Отскок и затягивание в распил - главные эксплуатационные опасности и основные причины большинства несчастных случаев.



Рис. 2а

**Опасайтесь:**

**Отскока (рис. 2А)**

А – направление отскока

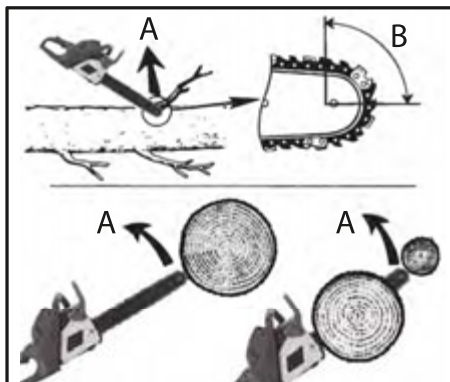
В – зона, чувствительная на отскок



Рис. 2б

**Затягивания в распил (рис. 2Б)**

А – затягивание в распил

В – распиливаемый объект

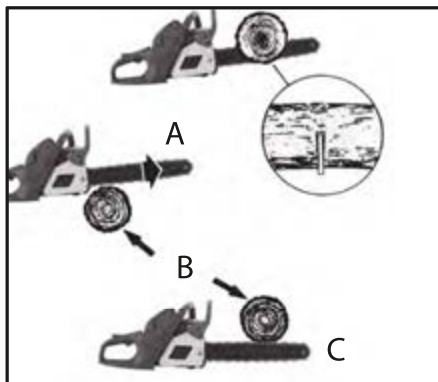
С – отдача

**Отскок** происходит, когда движущаяся цепь касается какого-либо объекта верхней четвертью концевой части направляющей шины или, когда дерево смыкается и защемляет пилу в пропиле.

Прикосновение верхней четверти концевой части направляющей шины к какому-либо объекту может заставить цепь вонзиться в объект, что на мгновение остановит ее. В результате происходит внезапная и быстрая реверсивная реакция, которая отбрасывает пилу вверх и назад на оператора. Защемление пильной цепи при пилении нижней стороной направляющей шины (передний рез) приводит к затягиванию пилы рывком в сторону ствола.

**Защемление** пильной цепи при пилении верхней стороной направляющей шины (задний рез) приводит к отбросу пилы назад в сторону оператора. Любое из этих действий может привести к потере контроля над пилой что, в свою очередь, может привести к серьезным травмам.

## ОБЩАЯ ИНФОРМАЦИЯ

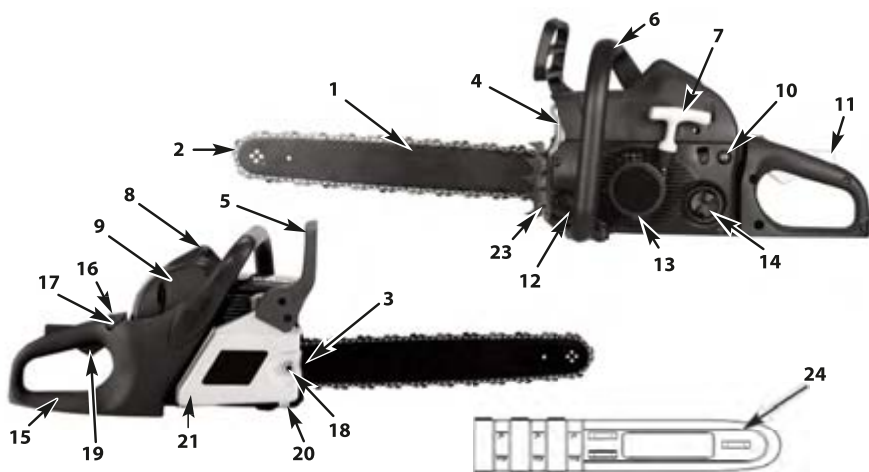

1. Направляющая шина	9. Крышка воздушного фильтра	17. Рычаг дросселя
2. Цепь	10. Праймер	18. Гайка крепления шины
3. Винт натяжения цепи	11. Рычаг блокировки дросселя	19. Курок газа
4. Глушитель	12. Крышка масляного бака	20. Цепеуловитель
5. Ручка тормоза цепи	13. Крышка стартера	21. Крышка сцепления
6. Передняя ручка	14. Крышка топливного бака	22. Дефлектор
7. Ручка стартера	15. Задняя рукоятка	23. Зубчатый упор
8. Свеча зажигания	16. Выключатель зажигания	24. Защитный чехол

Изображение бензопилы носит информативный характер и может отличаться от реального

## УСТРОЙСТВА БЕЗОПАСНОСТИ

Цифра перед наименованием устройства безопасности соответствует номеру в разделе общей информации, для более простого нахождения устройств безопасности.

- 2 **ЦЕПЬ, СНИЖАЮЩАЯ ОТСКОК** помогает значительно уменьшить отскок, или его интенсивность, из-за специально разработанных контурных звеньев.
- 5 **РУЧКА ТОРМОЗА ЦЕПИ** защищает левую руку оператора в случае соскока с передней ручки во время работы. **Ручка тормоза цепи** - устройство безопасности, предназначенное для сокращения травм, возникающих при отскоке, останавливая движущуюся цепь за миллисекунды. Происходит при активации **ТОРМОЗНОЙ РУЧКИ**.
- 16 **ВЫКЛЮЧАТЕЛЬ ЗАЖИГАНИЯ** немедленно останавливает двигатель при нажатии. Выключатель зажигания должен быть в позиции ВКЛ. перед запуском двигателя.
- 11 **РЫЧАГ БЛОКИРОВКИ ДРОССЕЛЯ** предотвращает случайное ускорение двигателя. Курок газа (19) не может быть нажат, если не нажат рычаг блокировки дросселя.
- 20 **ЦЕПЕУЛОВИТЕЛЬ** уменьшает вероятность травмы при обрыве или слете цепи при работе. Цепеуловитель предназначен для перехвата слетевшей цепи.

### ЗАПОМНИТЕ:

*Изучите устройство бензопилы и ее составные части.*



## ТЕХНИЧЕСКИЕ ДАННЫЕ

	GCS-2400	GCS-2600
Объем двигателя	45 см <sup>2</sup>	52 см <sup>2</sup>
Тип двигателя	1-цилиндровый, 2-х тактный, воздушного охл.	1-цилиндровый, 2-х тактный, воздушного охл.
Максимальная развиваемая мощность	2400 Вт	2600 Вт
Длина шины	16" / 40 см	18" / 45 см
Шаг цепи	0,325" / 8,26 мм	0,325" / 8,26 мм
Толщина ведущего звена	1,5 мм	1,5 мм
Скорость вращения на холостом ходу	3000 об/мин	3000 об/мин
Максимальная скорость вращения	10500 об/мин	10500 об/мин
Емкость топливного бака	550 мл	550 мл
Емкость масляного бака	260 мл	260 мл
Антивибрация	Да	Да
Число зубьев на ведущей звездочке	7	7
Тормоз цепи	Да	Да
Автоматическая смазка цепи	Да	Да
Уровень шума	110 Дб	110 Дб
Уровень вибрации	10,1 м/с <sup>2</sup>	10,1 м/с <sup>2</sup>
Масса, НЕТТО	6,0 кг	6,5 кг

## ИНСТРУКЦИЯ ПО СБОРКЕ

### НЕОБХОДИМЫЕ ИНСТРУМЕНТЫ

Вам необходимо иметь этот инструмент для сборки пилы:

1. Комбинированный ключ (входит в комплект поставки).
2. Рабочие перчатки (приобретаются отдельно).

### ТРЕБОВАНИЯ ПО СБОРКЕ

**ПРЕДУПРЕЖДЕНИЕ:** *не заводите пилу, пока пила должным образом не подготовлена.*

Перед началом эксплуатации необходимо отрегулировать цепь, заправить топливный бак правильной топливной смесью и масляный бак смазочным материалом. Обратите особое внимание на меры предосторожности.

Ваша инструкция является и руководством по эксплуатации, и источником общей информации по сборке, управлению и техническому обслуживанию пилы.

### ШИНА / ЦЕПЬ / УСТАНОВКА КРЫШКИ СЦЕПЛЕНИЯ

**ПРЕДУПРЕЖДЕНИЕ:** *всегда надевайте защитные перчатки при работе с цепью.*

#### УСТАНОВКА ШИНЫ:

Гарантируется смазка шины и цепи, ТОЛЬКО ПРИ ИСПОЛЬЗОВАНИИ ОРИГИНАЛЬНОЙ ШИНЫ с масляным отверстием (А), как это показано на (Рис. 3А).

1. Удостоверьтесь, что ТОРМОЗЦЕПИ установлен в РАСТОРМОЖЕННОЕ положение (рис. 3Б)
2. Удалите гайку крепления шины (В). Удалите крышку ТОРМОЗА ЦЕПИ (С), может потребоваться небольшое усилие. (Рис. 3С).  
ЗАПОМНИТЕ: Удалите два пластмассовых фиксатора. Они используются только для транспортировки пилы.
3. Используя отвертку, поверните винт регулировки (D) ПРОТИВ

ЧАСОВОЙ СТРЕЛКИ, пока ПАЛЕЦ НАТЯЖЕНИЯ ЦЕПИ (Е) не выкрутится до конца винта (рис. 3Д).

4. Установите шину как показано на (рис. 3Е). Во время монтажа цепи очень важно, чтобы палец натяжения вошел в отверстие на шине.

Рис. 3А



Рис. 3Б



Рис. 3С

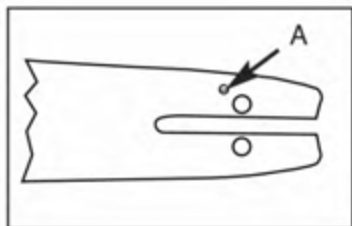

Рис. 3Д



Рис. 3Е

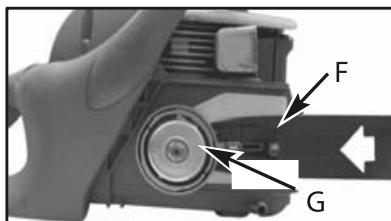

## УСТАНОВКА ЦЕПИ:

Всегда надевайте перчатки при работе с цепью.

1. Расположите цепь петлей, с направлением лезвий зубцов (А) ПО ЧАСОВОЙ СТРЕЛКЕ (рис. 4А).
2. Поместите цепь вокруг цепного колеса (В), позади сцепления (С).

- Удостоверьтесь в правильном положении цепи на звездочке. (рис. 4Б).
- Уложите цепь в канавку(D), опоясывающую шину, пройдя вокруг конца шины (рис. 4В).
  - Потяните шину вперед, пока цепь не сядет плотно в канавку.
  - Установите крышку сцепления, удостоверившись, что регулировочный захват натяжителя совместился с отверстием на шине.

**ЗАПОМНИТЕ:** Проверьте, чтобы цепь не выпала из канавки. Закрепите шину и крышку сцепления винтом крепления и, следуя инструкциям раздела «Регулирование натяжения цепи», приступайте к ее натяжению.

Рис. 4А



Рис. 4Б

## РЕГУЛИРОВКА НАТЯЖЕНИЯ ЦЕПИ

Правильное натяжение цепи очень важно и должно проверяться перед началом работы, а так же при каждой заправке. Потраченное время на проверку натяжения цепи, позволит сделать работу более эффективной и продлит ее срок службы.

**ПРЕДУПРЕЖДЕНИЕ:** Всегда надевайте защитные перчатки при работе с цепью.

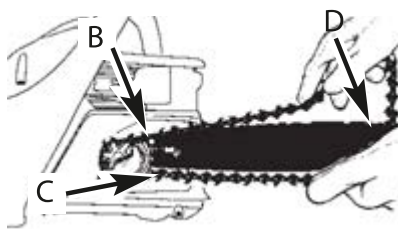
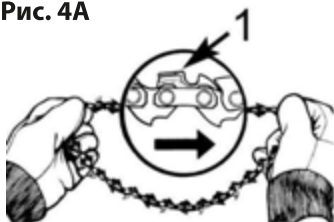
## РЕГУЛИРОВКА НАТЯЖЕНИЯ ЦЕПИ

- Приподнимая за кончик шину, ослабьте гайку крепления крышки и вращайте регулировочный винт (D) ПО ЧАСОВОЙ СТРЕЛКЕ, чтобы увеличить натяжение цепи. Вращение регулировочного винта ПРОТИВ ЧАСОВОЙ СТРЕЛКИ уменьшит натяжение. Следите за тем, чтобы цепь вокруг шины не выпадала из канавки (рис. 5).

2. После регулировки, все еще придерживая кончик шины в приподнятом положении, надежно закрепите шину и крышку сцепления винтом крепления. Цепь натянута правильно, если ее можно свободно вращать вокруг шины рукой. Цепь не должна иметь провиса на нижней части шины. На верхней части шины цепь должна свободно вытягиваться на высоту зуба.

**ЗАПОМНИТЕ:** Если цепь трудно вращается вокруг шины, то это свидетельствует о слишком сильном натяжении. Следует ослабить натяжение цепи, для чего необходимо произвести регулировку следующим образом:

**А.** Ослабьте гайку крепления крышки сцепления, медленно поворачивайте регулировочный винт ПРОТИВ ЧАСОВОЙ СТРЕЛКИ, постоянно проверяя натяжение, приподнимая цепь на шине. Перемещайте цепь взад-вперед по шине.

Продолжайте вращать регулировочный винт, пока цепь не будет вращаться легко. Для увеличения натяжения, вращайте регулировочный винт ПО ЧАСОВОЙ СТРЕЛКЕ.

**Б.** Когда натяжение цепи будет отрегулировано, приподнимите кончик шины, и надежно закрепите шину и крышку сцепления винтом крепления.

**ПРЕДУПРЕЖДЕНИЕ:** новая цепь растягивается, и требует регулировки уже после 5 резов. Для новой цепи это нормально, и интервал между будущими регулировками быстро увеличится.

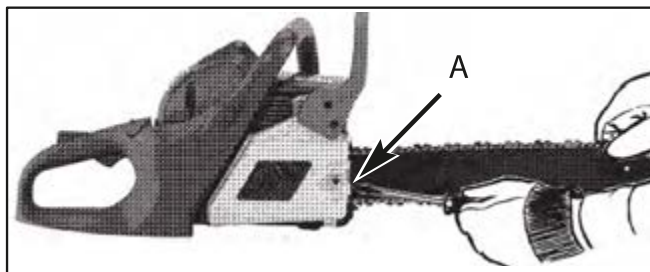

**ПРЕДУПРЕЖДЕНИЕ:** если цепь НАТЯНУТА СЛИШКОМ СЛАБО или СЛИШКОМ СИЛЬНО, то звездочка, шина, цепь и сцепление изнашиваются быстрее.

На Рис. 6 показано как выглядит правильно натянутая цепь в холодном состоянии (А), в процессе работы (В), и как пример вид натяжения цепи нуждающейся в регулировке (С).



Рис. 6

## МЕХАНИЧЕСКИЙ ТОРМОЗ ЦЕПИ

Ваша цепная пила оборудована тормозом цепи, который уменьшает вероятность травмы из-за отскока. Тормоз активизируется при нажатии на тормозной рычаг, когда, как в случае отскока, рука оператора ударяет рычаг. При нажатии на тормоз, цепь резко останавливается.

**ПРЕДУПРЕЖДЕНИЕ:** задача тормоза цепи состоит в том, чтобы уменьшить вероятность травмы из-за отскока; однако, это не гарантирует полную безопасность, если пилой управляют небрежно. Всегда проверяйте тормоз цепи перед использованием вашей пилы и, периодически, во время работы.

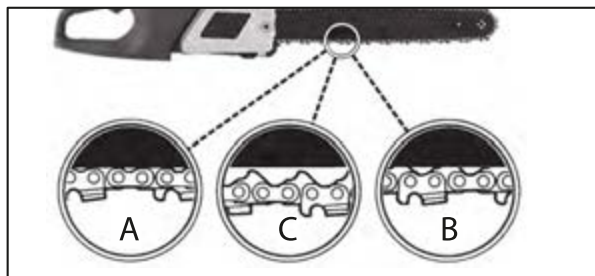
## ПРОВЕРКА ТОРМОЗА ЦЕПИ

1. Тормоз Цепи РАСТОРМОЖЕН (цепь может вращаться), когда РУЧКА ТОРМОЗА ВЗВЕДЕНА (рис. 7А).
2. Тормоз Цепи ЗАТОРМОЖЕН (цепь остановлена), когда тормозной рычаг находится во включенном положении. В этом положении Вы не должны быть в состоянии повернуть цепь (рис. 7В).



Рис. 7А.



Рис. 7В.

**ЗАПОМНИТЕ:** тормозной рычаг должен фиксироваться в обоих положениях. Если чувствуется сильное сопротивление или рычаг не перемещается ни в одно из положений, не используйте вашу пилу. Обратитесь в сервисный центр для проведения ремонта.

**ПРЕДУПРЕЖДЕНИЕ:** Работа при включенном тормозе цепи приводит к повреждению деталей бензопилы.

## ЗАПРАВКА ТОПЛИВОМ И СМАЗКА ПИЛЫ

### ТОПЛИВО

Используйте неэтилированный бензин с октановым числом не ниже 92, смешанный с моторным маслом для двухтактных двигателей бензопил, в пропорции 40:1. Для определения пропорций смешивания используйте ТАБЛИЦУ ПРОПОРЦИЙ ТОПЛИВНОЙ СМЕСИ.

**ПРЕДУПРЕЖДЕНИЕ:** Никогда не используйте чистый бензин для заправки вашей пилы. Это приведет к поломке пилы с аннулированием гарантии изготовителя. Никогда не используйте топливную смесь, которая была приготовлена более чем 90 дней назад.

**ПРЕДУПРЕЖДЕНИЕ:** Если используется масло отличное от поставляемого, то это должно быть масло для двухтактных двигателей воздушного охлаждения с пропорцией смешивания 40:1. Никогда не используйте для этого масло с рекомендованной пропорцией смешивания 100:1.

Факт поломки двигателя, в результате эксплуатации с неправильной топливной смесью, автоматически аннулирует гарантию изготовителя.

## СМЕШИВАНИЕ ТОПЛИВА

Смешивайте бензин и масло в специальной емкости. Используйте ТАБЛИЦУ ПРОПОРЦИЙ ТОПЛИВНОЙ СМЕСИ для обеспечения правильной смазки двигателя. Перед заправкой встряхните емкость, чтобы гарантировать правильность смеси.

**ПРЕДУПРЕЖДЕНИЕ:** Эксплуатация пилы с неправильной топливной смесью аннулирует гарантию производителя.

## ЗАПРАВКА ТОПЛИВОМ И СМАЗКА ПИЛЫ

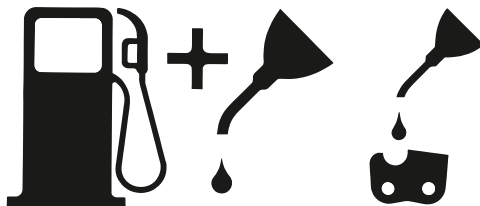

Пропорция смешивания бензин (не ниже АИ-92) : масло - 1:25

### ТАБЛИЦА ПРОПОРЦИЙ ТОПЛИВНОЙ СМЕСИ

БЕНЗИН (литры)	МАСЛО	
	(литры)	(миллилитры)
1	0,040	40
4	0,160	160
5	0,200	200
10	0,400	400

## РЕКОМЕНДОВАННЫЕ ВИДЫ ТОПЛИВА

Используйте для работы только неэтилированный бензин с октановым числом не ниже 92.

## СМАЗКА ЦЕПИ И ШИНЫ

Применяйте качественное масло для смазки цепи.

**ПРЕДУПРЕЖДЕНИЕ:** Запрещается использовать для смазки цепи отработанное масло.



## РАБОТА С ЦЕПНОЙ ПИЛОЙ

### ПЕРЕД НАЧАЛОМ РАБОТЫ

1. Заполните топливный бак (А) правильной топливной смесью. (Рис. 8).
2. Заполните масляный бак (В) и проверьте натяжение цепи (Рис. 8).
3. Убедитесь, что тормоз цепи расторможен (С) перед запуском
4. Установите переключатель зажигания (D) в положение ВКЛ.

### ЗАПУСК ДВИГАТЕЛЯ

(Рис. 8).

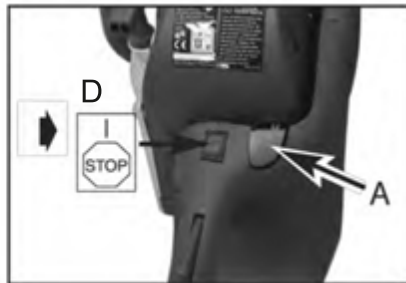
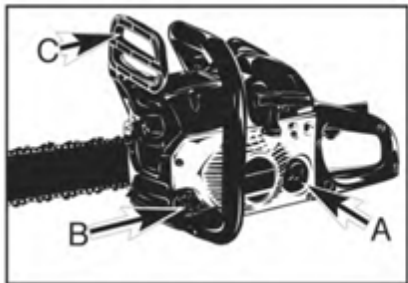

**ЗАПОМНИТЕ:** Если слышен звук запуска двигателя до 4 рывка, прекратите тянуть и перейдите к следующему шагу.

1. Рычаг управления воздушной заслонкой (G) поставьте в среднее положение. (Рис. 9Д)
  2. Держите пилу твердо и дерните резко ручку стартера 4 раза. Двигатель должен завестись. Будьте внимательны, после старта двигателя начнется вращение цепи.
  3. Снизьте частоту вращения (H) до холостого хода, задвинув полностью рычаг управления воздушной заслонкой. (рис. 9Ж).
- Если двигатель не завелся, повторите эти инструкции.



Рис. 9Б



Рис. 9В



Рис. 9Г



Рис. 9Д



Рис. 9Ж

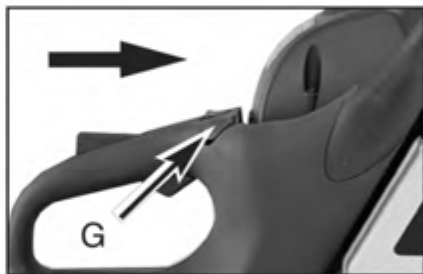

Рис. 9З

### ЗАПУСК ПРОГРЕТОГО ДВИГАТЕЛЯ

1. Удостоверьтесь, что выключатель находится в положении ВКЛ.
2. Удерживая пилу твердо, дерните резко ручку стартера 4 раза. Двигатель должен завестись.
3. Если двигатель не завелся, перейдите к пункту ПЕРЕД НАЧАЛОМ РАБОТЫ и далее ЗАПУСК ДВИГАТЕЛЯ.

## ОСТАНОВКА ДВИГАТЕЛЯ

1. Отпустите курок газа, чтобы двигатель перешел в режим холостого хода.
2. Установите ВКЛ\ВЫКЛ выключатель в положение ВЫКЛ., чтобы остановить двигатель. (Рис. 93).

**ЗАПОМНИТЕ:** Для экстренной остановки, просто активизируйте тормоз цепи и установите выключатель ВКЛ\ВЫКЛ, в положение ВЫКЛ.

## ПРОВЕРКА ТОРМОЗА ЦЕПИ

Проверяйте периодически тормоз цепи, чтобы гарантировать его надлежащее функционирование. Выполняйте тестирование тормоза цепи перед началом работы, после многочасовой работы, и обязательно, после любого обслуживания тормоза цепи.

### ПРОВЕРЯЙТЕ ТОРМОЗ ЦЕПИ СЛЕДУЮЩИМ ОБРАЗОМ:

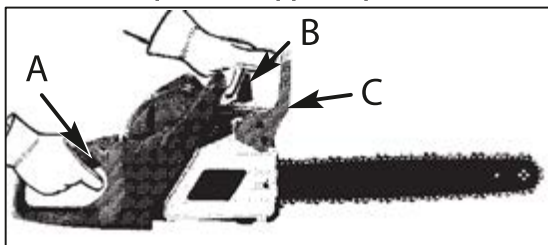

1. Установите пилу на чистой, твердой поверхности.
2. Запустите двигатель.
3. Возьмите пилу за заднюю рукоятку (А) правой рукой.
- 4.левой рукой возьмите переднюю ручку(В).
5. Нажмите на курок газа на 1/3 и немедленно активизируйте тормозной рычаг цепи (С).

**ПРЕДУПРЕЖДЕНИЕ:** Активизируйте тормоз цепи медленно и преднамеренно. Следите, чтобы кончик шины не касался посторонних предметов.

6. Цепь должна остановиться резко. Когда это произойдет, немедленно отпустите курок газа.

**ПРЕДУПРЕЖДЕНИЕ:** *Если цепь не остановилась, то необходимо прекратить все работы пилой и доставить ее в ближайший авторизованный сервисный центр для ремонта.*

7. Если тормоз цепи работает должным образом, заглушите двигатель и верните тормоз цепи в РАСТОРМОЖЕННОЕ положение.

## ПИЛЬНАЯ ЦЕПЬ

Хорошая смазка цепи очень важна для снижения трения цепи и шины. Никогда не оставляйте шину и цепь без масла. Управление пилой с малым уровнем масла, уменьшит производительность процесса резки, сократит жизнь цепи, вызовет быстрое затупление, и чрезмерное изнашивание. Нехватка масла заметна по дыму, обесцвечиванию шины или по необходимости чрезмерно увеличивать обороты.

**ЗАПОМНИТЕ:** *новая цепь растягивается, и требует регулировки уже после 5 резов. Для новой цепи это нормально, а интервал между будущими регулировками быстро увеличится.*

## АВТОМАТИЧЕСКАЯ МАСЛОПОДАЧА

Ваша цепная пила оборудована автоматической системой подачи масла. Система автоматически подает необходимое количество масла к шине и цепи. Увеличение оборотов двигателя, увеличивает подачу масла к шине. Поток не регулируется. Бак масла и бензобак рассчитаны так, чтобы масло и топливная смесь заканчивались приблизительно одновременно.

## ОБЩИЕ ПРИЕМЫ ПИЛЕНИЯ И ВАЛКИ

### ВАЛКА ЛЕСА

При валке леса маленькие деревья до 6-7 дюймов (15-18 см) в диаметре обычно спиливаются одним пилом.

Большие деревья требуют нескольких резов. Сделанные резы определяют направление падения дерева.

## ВАЛКА ДЕРЕВЬЕВ

**ПРЕДУПРЕЖДЕНИЕ:** путь отступления (А) должен быть запланирован и очищен прежде, чем приступите к валке. Путь отступления выбирается наискосок от ожидаемой линии падения, как нарисовано на рис. 11А.

**ПРЕДУПРЕЖДЕНИЕ:** Если производится валка на наклонном участке местности, вальщик должен находиться выше по склону, поскольку дерево, вероятнее всего будет скатываться по склону после падения.

**ЗАПОМНИТЕ:** Направление падения (В) определяет первый надрез. Прежде чем произвести его, оцените естественный уклон дерева и расположение больших сучьев.



Рис. 11А

**ПРЕДУПРЕЖДЕНИЕ:** не производите валку в сильный ветер, если есть опасность повредить близлежащие постройки. Проконсультируйтесь с профессиональным вальщиком. Не спиливайте дерево, если есть вероятность падения дерева на провода. Согласуйте проведение валки с соответствующими службами.

## ОБЩИЕ ПРИНЦИПЫ ВАЛКИ

Валка дерева состоит из 2 запилов. Направляющий запил (C), делается на стороне, в которую будет падать дерево. После него делается запил для валки (D) на противоположной стороне и дерево падает в намеченном направлении (E).

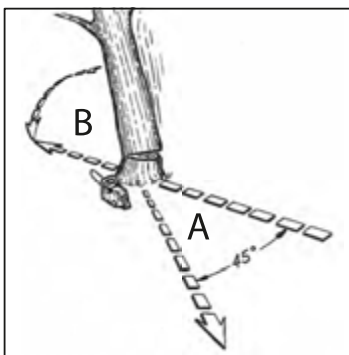
Зев подпила ни в коем случае не должен быть больше глубины запила. Запил (C) должен быть достаточно глубоким, чтобы создать шарнир (F) достаточной ширины и силы. Запил должен быть достаточно широким, чтобы максимально долго направлять падение дерева.

**ПРЕДУПРЕЖДЕНИЕ:** Не допускайте ходьбы перед запиленным деревом.



Рис. 11Б

Сделайте запил (D) с другой стороны дерева на 3-5 см выше края метки (F) (рис. 11Б).

## ЗАВЕРШЕНИЕ ВАЛКИ

Используйте деревянные или пластмассовые клинья (A), чтобы предотвратить защемление шины или цепи (B) в резе. Клинья также управляют направлением валки (рис. 11В).

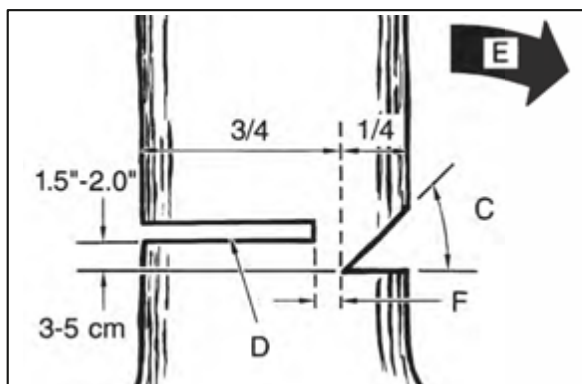
Если диаметр дерева больше, чем длина шины, произведите 2 запила, как показано на (рис. 11Г).



Рис. 11В



Рис. 11Г

**ПРЕДУПРЕЖДЕНИЕ:** При увеличении запила (D) дерево должно начать падать в направлении заданном запилом (C). Как только дерево начало падать, выньте пилу из реза, заглушите двигатель и затормозите цепь. Отойдите на безопасное расстояние по заранее намеченному пути отступления (рис. 11 А).

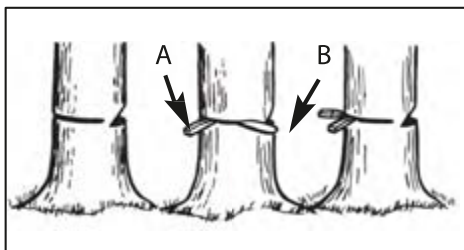
## ОБРЕЗКА ВЕТВЕЙ И СУЧЬЕВ

Не удаляйте поддерживающие ветви(A) до тех пор, пока ствол не распилен на соответствующие части (рис. 12). Всегда пилите сверху, когда нужно обрезать маленькие, отдельно растущие сучья. При пилении снизу, такие сучья могут упасть и прищемить пилу.



Рис. 12



Рис. 13А



Рис. 13Б

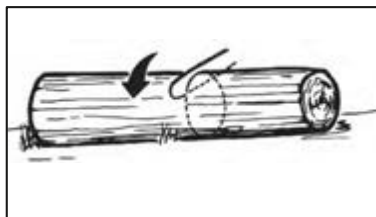

Рис. 13В

**ПРЕДУПРЕЖДЕНИЕ:** Никогда не обрезайте сучья, стоя на стволе дерева.

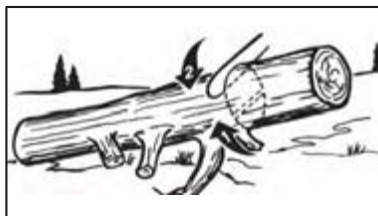
Не пытайтесь спилить дерево за один рез. Всегда делайте направляющий запил. Это позволит задать направление падения дерева. При валке в один пил отсутствует контроль за направлением падения дерева. Вставьте в распил клин раньше, чем дерево станет неустойчиво и начнет зажимать цепь.

Удостоверьтесь в отсутствии посторонних в зоне падения, прежде чем подтолкнуть дерево.

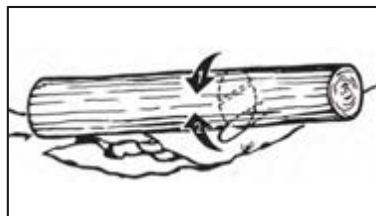
**ПРЕДУПРЕЖДЕНИЕ:** *Перед последним пилом, всегда повторно проверяйте область падения на отсутствие людей, животных или препятствий.*

## РАСКРЯЖЕВКА

РАСКРЯЖЕВКА - поперечная разрезка ствола дерева на части (кряжи). Если возможно, то необходимо закрепить бревно так, чтобы отпиливаемый конец не касался земли.

В случае касания земли обоими концами, рез необходимо производить в середине бревна.

Сначала необходимо сделать рез на напряженной стороне бревна на треть диаметра, а после с противоположной стороны произвести второй рез. Это гарантирует, что пила не будет зажата в распиле. Будьте аккуратны при пилении и не задевайте землю цепью, так как это приведет к быстрому ее затуплению. При работе на склоне, стойте выше распиливаемого бревна.

1. При распиловке бревна, касающегося земли по всей длине, производите пиление как показано на (рис. 13А). Это позволит избежать касания цепью земли.
2. При распиловке бревна, закрепленного на одном конце, сначала произведите пил на нижней стороне бревна на глубину 1/3 диаметра, чтобы избежать зажима пилы (рис. 13Б). А далее пилом сверху закончите распиловку.
3. При распиловке бревен, касающихся земли двумя концами, сначала пропилите 1/3 диаметра бревна снизу, чтобы избежать



зажима пилы. Вторым резом сверху закончите распиловку (рис. 13В).

**ЗАПОМНИТЕ:** лучший способ закрепить бревно – это использовать козлы. Когда это невозможно, бревно должно быть закреплено пнями или другими бревнами. Убедитесь, что бревно надежно закреплено.

### РАСПИЛОВКА С ИСПОЛЬЗОВАНИЕМ КОЗЛ

Правильное положение при распиловке с использованием козл показано на (рис. 14).

#### ВЕРТИКАЛЬНОЕ ПИЛЕНИЕ:

- А.** Держите при работе пилу твердо обеими руками, справа от вашего тела.
- Б.** Держите левую руку максимально выпрямленной.
- В.** Стойте на обеих ногах.

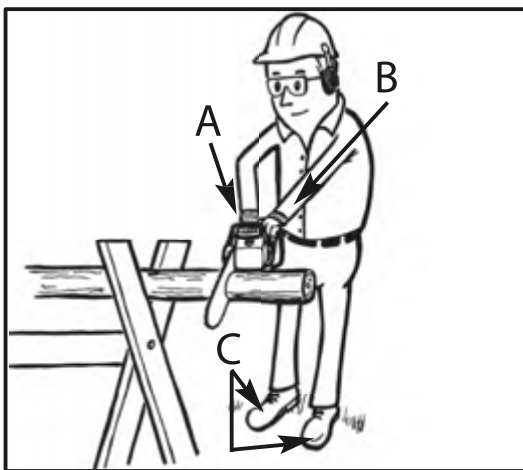

**ПРЕДУПРЕЖДЕНИЕ:** Во время продолжительной работы, проверяйте, чтобы цепь и шина хорошо смазывались.

## ИНСТРУКЦИИ ПО ТЕХНИЧЕСКОМУ ОБСЛУЖИВАНИЮ

Все работы по обслуживанию пилы, кроме пунктов, перечисленных в этой инструкции по техническому обслуживанию и эксплуатации, должны выполняться в авторизованном сервисном центре.

### ПРОФИЛАКТИЧЕСКИЙ РЕМОНТ

Соблюдение программы профилактического ремонта и регулярного осмотра увеличит срок службы и улучшит работу вашей пилы. Этот контрольный список обслуживания - справочник для такой программы. При определенных условиях чистка, регулировка, и замена частей могут требоваться чаще, чем описано.

ТЕХНИЧЕСКОЕ ОБСЛУЖИВАНИЕ		ПЕРЕД КАЖДЫМ использованием	ВРЕМЯ МЕЖДУ ОПЕРАЦИЯМИ (часы работы)	
Предмет	Действие		10	20
Винты/Болты	Осмотреть/Затянуть	•		
Воздушный фильтр	Очистить/Заменить		•	
Топливный Фильтр	Заменить			•
Свеча зажигания	Очистить/Заменить		•	
Искрогасящая сетка	Осмотреть		•	
Топливные Шланги	Осмотреть		•	
	Заменить если необходимо	•		
Компоненты тормоза цепи	Осмотреть			
	Заменить если необходимо	•		

### ВОЗДУШНЫЙ ФИЛЬТР

**ПРЕДУПРЕЖДЕНИЕ:** *Никогда не работайте пилой без воздушного фильтра. Пыль и грязь будут попадать в двигатель, что приведет к его поломке. Держите воздушный фильтр чистым!*

### ЧИСТИТКА ВОЗДУШНОГО ФИЛЬТРА:

- 1. Удалите верхнюю крышку 2. (Рис. 15) отвернув крепление 1.
- 2. Выньте воздушный фильтр (3).

3. Очистите воздушный фильтр. Вымойте фильтр чистой, теплой мыльной водой. Промойте в чистой, холодной воде. Просушите.

**ЗАПОМНИТЕ:** желателно иметь запасной фильтр.

4. Установите воздушный фильтр. Установите верхнюю крышку воздушного фильтра. Затяните надежно винты крепления.



Рис. 15

**ПРЕДУПРЕЖДЕНИЕ:** *Никогда не выполняйте обслуживание на горячем двигателе. Это может привести к ожогу рук или пальцев.*

### ТОПЛИВНЫЙ ФИЛЬТР

**ПРЕДУПРЕЖДЕНИЕ:** *Никогда не работайте пилой с отсутствующим топливным фильтром. Топливный фильтр необходимо заменять после каждых 20 часов работы. Заправляйте масляный бак одновременно с топливным баком.*

1. Удалите крышку топливного бака.
2. Согните кусок мягкого провода.
3. Откройте топливный бак и зацепите проводом топливопровод. Вытяните топливопровод к горловине и, захватив его пальцами, достаньте.

**ЗАПОМНИТЕ:** *не вытягивайте топливопровод полностью из резервуара.*

4. Выньте топливный фильтр (А) из бака (рис. 16).
5. Отделите фильтр скручивающим движением.
6. Установите новый фильтр. Верните топливопровод в бак. Убедитесь, что фильтр лежит на дне бака. При необходимости поправьте длинной отверткой.
7. Заполните бензобак новым топливом. Смотрите раздел ТОПЛИВО и СМАЗКА. Установите крышку топливного бака.



Рис. 16

## ГЛУШИТЕЛЬ И ИСКРОГАСИТЕЛЬ

**ЗАПОМНИТЕ:** забитый искрогаситель сильно уменьшает мощность двигателя.

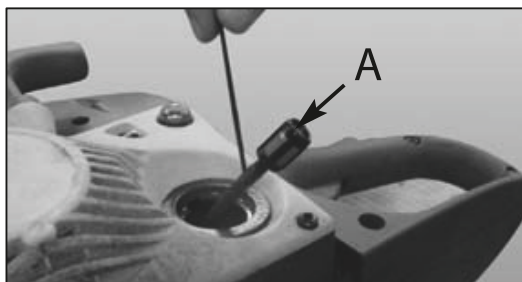

Рис. 17А



Рис. 17Б

1. Удалите 2 болта (А) и выньте глушитель. (Рис. 17А).
2. Удалите 2 винта, которые держат крышку (С). (Рис. 17Б)

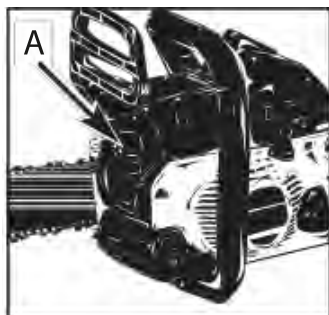
3. Замените на новую искрогасящую сетку (D).
4. Соберите глушитель и установите его на место. Надежно закрепите.

## СВЕЧА ЗАЖИГАНИЯ

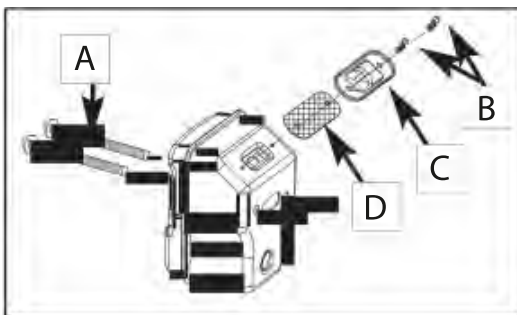
**ЗАПОМНИТЕ:** Для эффективной работы двигателя пилы, свеча зажигания должна быть чистой и иметь соответствующий зазор.



Рис. 18А



Рис. 18Б

1. Установите выключатель в положение ВЫКЛ.
2. Удалите верхнюю крышку (А), ослабляя винты крепления. (Рис. 18А)
3. Разъедините соединительный провод (В) от свечи зажигания (С), крутя и вытягивая одновременно (рис. 18Б).
4. Удалите свечу зажигания с помощью ключа свечи зажигания. НЕ ИСПОЛЬЗУЙТЕ НИКАКОЙ ДРУГОЙ ИНСТРУМЕНТ.
5. Установите новую свечу зажигания, с зазором 0,5-0,6 мм.

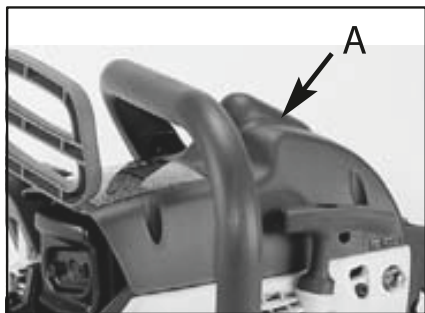
## НАСТРОЙКА КАРБЮРАТОРА

Карбюратор был оптимально настроен на заводе. Если необходима регулировка карбюратора, обращайтесь пожалуйста в ближайший авторизированный сервисный центр.

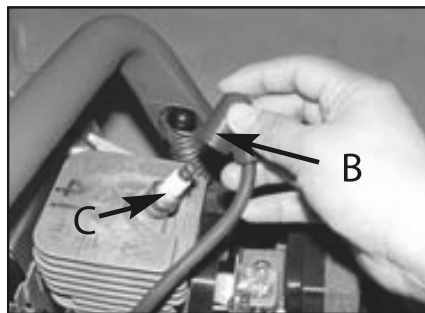
## ХРАНЕНИЕ ПИЛЫ

Для хранения пилы более 30 дней необходимо ее обслужить. Если правила хранения не соблюдать, не сливать топливо находящееся в баке, то оставшийся бензин испарится, оставив в баке осадок,

подобный клею. Это затруднит старт, что в дальнейшем приведет к дорогостоящему ремонту.

**ПРЕДУПРЕЖДЕНИЕ:** *Никогда не храните цепную пилу дольше, чем 30 дней, не выполнив нижеследующие действия.*

1. Удалите крышку топливного бака медленно, чтобы выпустить давление. Слейте остатки топлива.
2. Заведите двигатель и позвольте ему работать, до тех пор пока он не остановится, чтобы удалить топливо из карбюратора.
3. Дайте двигателю остыть (приблизительно 5 минут).
4. Используя ключ свечи зажигания, удалите свечу зажигания.
5. Залейте 1 чайную ложку чистого масла для двухтактных двигателей в камеру сгорания. Потяните медленно веревку стартера, чтобы покрыть маслом внутренние поверхности цилиндра. Установите свечу зажигания. (Рис. 19).

**ЗАПОМНИТЕ:** *Храните пилу в сухом месте вдали от источников пламени, таких, как: печи, газовые бойлеры, газовые сушилки, и т.д.*



Рис. 19

## ВОЗОБНОВЛЕНИЕ РАБОТЫ

1. Удалите свечу зажигания.
2. Несколько раз интенсивно дерните веревку стартера, чтобы удалить лишнее масло из камеры сгорания.

3. Обслужите свечу или установите новую свечу зажигания.
4. Подготовьте пилу к работе.
5. Заправьте топливный бак правильной топливной смесью. Смотрите раздел ЗАПРАВКА ТОПЛИВОМ И СМАЗКА ПИЛЫ.

### ОБСЛУЖИВАНИЕ ШИНЫ

Требуется частое смазывание наконечника цепного колеса шины, который поддерживает и несет пильную цепь. Надлежащее обслуживание шины, как объяснено в этом параграфе, является необходимым для содержания пилы в хорошем состоянии.

### СМАЗЫВАНИЕ НАКОНЕЧНИКА ЦЕПНОГО КОЛЕСА

**ПРЕДУПРЕЖДЕНИЕ:** *наконечник цепного колеса на вашей новой пиле был смазан на заводе. Однако отказ от его обслуживания и смазки, как объяснено ниже, приведет к ухудшению работы пилы и аннулирует гарантию изготовителя.*

### ИНСТРУМЕНТЫ ДЛЯ СМАЗЫВАНИЯ

Для смазки наконечника цепного колеса шины рекомендуется шприц-масленка (не поставляется). Шприц-масленка имеет кончик в виде иглы, который эффективно смазывает наконечник цепного колеса.

### СМАЗКА НАКОНЕЧНИКА ЦЕПНОГО КОЛЕСА

**ПРЕДУПРЕЖДЕНИЕ:** *никогда не проводите работы с цепью без перчаток. Даже некрутящаяся цепь может порезать руки!*

1. Установите выключатель в положение ВЫКЛ.

**ЗАПОМНИТЕ:** *Храните пилу в сухом месте вдали от источников пламени, таких, как: печи, газовые бойлеры, газовые сушилки, и т.д.*

2. Очистите наконечник цепного колеса шины.
3. Используя шприц-масленку, вставьте нос иглы в отверстие для смазки и введите смазку, пока она не появится в наружном ребре конька наконечника цепного колеса (рис. 20).

4. Вращайте пильную цепь вручную. Повторите процедуру смазывания, пока наконечник цепного колеса не будет смазан маслом.



Рис. 20

Большинство проблем при эксплуатации шины можно избежать, просто надлежаще эксплуатируя пилу. Недостаточное смазывание цепи и шины или работа пилой с неправильно отрегулированным натяжением цепи, приведут к быстрому износу шины.

Чтобы уменьшить износ шины, необходимо выполнять следующие действия.

## ЗАТОЧКА ЦЕПИ

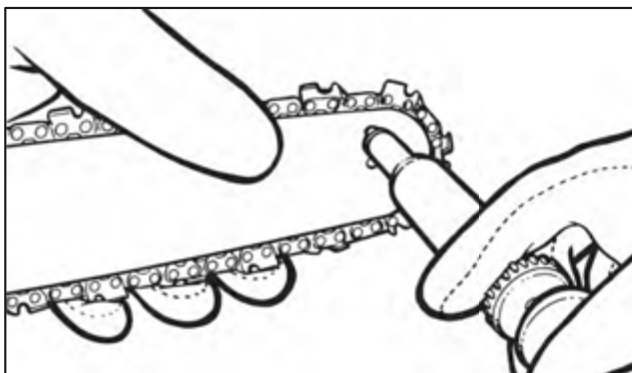
Заточка цепи требует наличия специального инструмента, чтобы резцы были заточены под правильным углом. Для неопытного пользователя пилы, мы рекомендуем, чтобы заточка производилась в ближайшем сервисном центре. Если Вы считаете, что сможете самостоятельно затачивать цепь, приобретите специальное оборудование в сервисном центре.

**ПРЕДУПРЕЖДЕНИЕ:** Проводите работы по обслуживанию пилы в защитных перчатках. Не приступайте к работе на горячей пиле, дождитесь пока она остынет!

Точите цепь, используя защитные перчатки и круглый напильник 5/32" (4 мм).



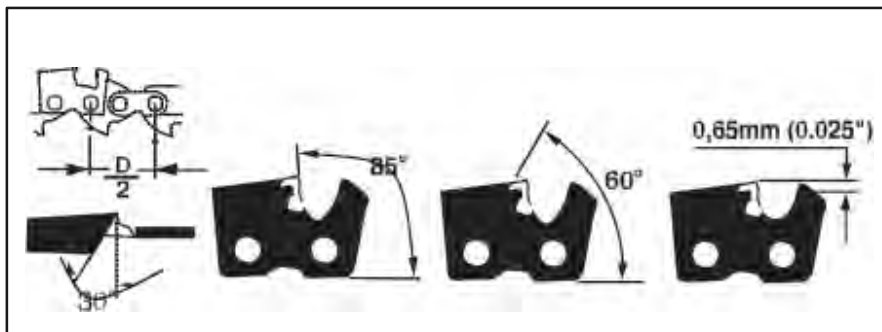

**Рис. 21**

Производите заточку зуба цепи только движениями наружу (рис. 22), соблюдая угол, показанный на рис. 21. После заточки все звенья должны иметь одинаковую ширину и длину. После 3-4 заточек, проверьте высоту ограничителей глубины резания и, в случае необходимости, сточите их плоским напильником, используя шаблон, после чего скруглите передний угол (Рис.23).

**ПРЕДУПРЕЖДЕНИЕ:** *Правильная высота ограничителя глубины реза также важна, как и заточка цепи.*

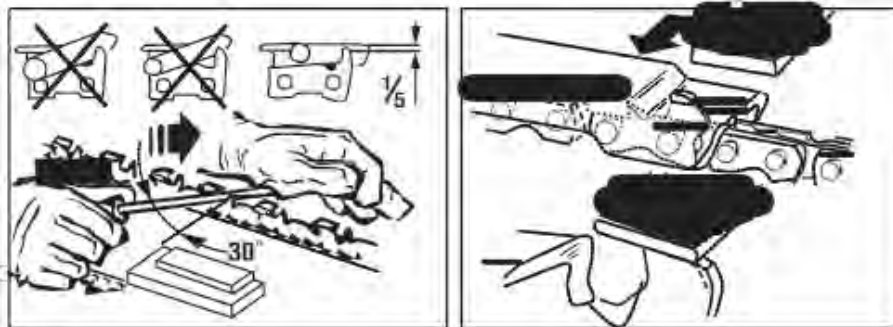

**Рис. 23**

**ШИНА** - шина должна переворачиваться каждые 8 рабочих часов, чтобы обеспечить равномерный износ. Держите паз шины и отверстие для смазки в чистоте, используя специальное

приспособление (Рис. 24). Проверьте кромки паза на равномерность изнашивания и, в случае необходимости, удаляйте заусенцы и выравняйте фаску, используя плоский напильник. (Рис. 25).



Рис. 24



Рис. 25

**ИЗНАШИВАНИЕ ШИНЫ** – переворачивайте шину через равный интервал (например, после 5 часов использования), чтобы гарантировать равномерное изнашивание вершины и поверхностей шины.

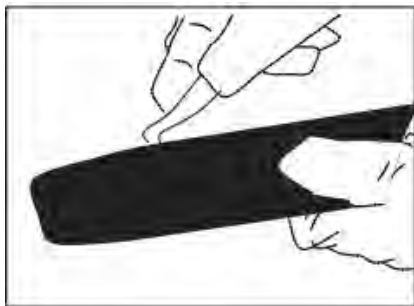
**МАСЛОПРОВОДЫ** - маслопроводы на шине должны быть очищены, для обеспечения надлежащей смазки шины и цепи во время работы.

**ЗАПОМНИТЕ:** состояние маслопровода может быть легко проверено. Если проходы чистые, то цепь автоматически отбрасывает масло в течение секунды после старта пилы. Ваша пила, оборудована автоматической системой маслоподачи.

## ОБСЛУЖИВАНИЕ ЦЕПИ

### НАТЯЖЕНИЕ ЦЕПИ

Проверка натяжения цепи проводится по мере необходимости, чтобы держать цепь натянутой на шине, но не допускайте перетягивания цепи, обеспечивая свободный ход цепи вокруг шины.

### НАТЯЖЕНИЕ НОВОЙ ЦЕПИ

Новая цепь и шина будут нуждаться в натяжении цепи после 5 отрезков. Это нормально, в дальнейшем интервал между натяжениями цепи будет быстро увеличивается.

## СМАЗЫВАНИЕ ЦЕПИ

Всегда проверяйте систему смазки цепи. Держите масляный бак заправленным. Хорошее смазывание цепи и шины во время пиления обеспечивает минимальное трение между шиной и цепью.

Не допускайте работу без масла. Управление пилой с малым количеством масла в баке снизит производительность, сократит жизнь цепи, приведет к быстрому затуплению и износу. О слишком малом количестве масла в баке свидетельствует обесцвечивание шины и дым.

## НЕИСПРАВНОСТИ И СПОСОБЫ ИХ УСТРАНЕНИЯ

ПРОБЛЕМА	ВЕРОЯТНАЯ ПРИЧИНА	КОРРЕКТИРУЮЩЕЕ ДЕЙСТВИЕ
Пила не запускается или глохнет после запуска.	Неправильные стартовые процедуры.	Следовать за инструкциями в Инструкции по эксплуатации.
	Неправильная регулировка смеси карбюратора.	Отрегулировать карбюратор в авторизованном центре технического обслуживания.
	Загрязненная свеча зажигания	Обслужить свечу или заменить.
	Забился топливный фильтр.	Заменить топливный фильтр.
Двигатель не развивает мощность	Грязный экран предохранителя искры.	Заменить экран предохранителя искры.
	Грязный воздушный фильтр.	Удалить, очистить и установить фильтр.
	Неправильное регулирование смеси карбюратора	Отрегулировать карбюратор в авторизованном центре технического обслуживания.
Нет мощности под нагрузкой.	Неправильное регулирование смеси карбюратора	Отрегулировать карбюратор в авторизованном центре технического обслуживания.
Пила чрезмерно дымит.	Неправильное регулирование смеси карбюратора	Отрегулировать карбюратор в авторизованном центре технического обслуживания.
	Неправильная топливная смесь.	Использовать только должным образом смешанное топливо (смесь 40:1).

## ПРАВИЛА ТРАНСПОРТИРОВКИ И ХРАНЕНИЯ

Всегда блокируйте тормоз цепи и устанавливайте кожух цепи - также при транспортировке на короткие расстояния. При транспортировке на большие расстояния (более чем на 50 м) остановите также мотор.

Бензопилу необходимо переносить, держа только за трубчатую рукоятку - горячий глушитель держите вдали от тела, направляющая шина направлена назад. Не дотрагивайтесь до горячих машинных деталей, в особенности до поверхности глушителя - опасность ожога!

На транспортных средствах: бензопилу предохраняйте от опрокидывания, повреждения и проливания топлива.

Инструмент в упаковке изготовителя можно транспортировать всеми видами крытого транспорта при температуре воздуха от - 10 до + 40°C и относительной влажности до 80% (при температуре +25°C).

При транспортировании должны быть исключены любые возможные удары и перемещения упаковки с инструментом внутри транспортного средства.

Храните цепную пилу в разобранном состоянии в сухом месте, вдали от возможных источников тепла и воспламенения, таких как печь, газовый бойлер, и пр.

Инструмент должен храниться в отопляемом, вентилируемом помещении, в недоступном для детей месте, исключая попадание прямых солнечных лучей, при температуре от +5 до + 35°C, и относительной влажности не более 80% (при температуре +25°C).

## УТИЛИЗАЦИЯ

По истечению срока службы, инструмент должен быть утилизирован в соответствии с нормами, правилами и способами, действующими в месте утилизации бытовых приборов. Изделие не относится к обычным бытовым отходам. В случае утилизации необходимо доставить его к месту приема соответствующих отходов.

## КРИТЕРИИ ПРЕДЕЛЬНЫХ СОСТОЯНИЙ

Критериями предельного состояния изделия считаются поломки (износ, коррозия, деформация, старение, трещины или разрушения) узлов и деталей или их совокупность при невозможности их устранения в условиях авторизированных сервисных центров оригинальными деталями или экономическая нецелесообразность

проведения ремонта. Устройство и его детали, вышедшие из строя и не подлежащие ремонту, необходимо сдать в специальные приёмные пункты по утилизации.

### Гарантийные обязательства

Условия гарантии перечислены в гарантийном талоне изделия. Срок бесплатного гарантийного ремонта действителен при соблюдении предписаний и рекомендаций настоящей инструкции по эксплуатации.

Гарантия не распространяется на детали, вышедшие из строя вследствие нормального износа, а также на быстроизнашивающиеся детали и расходные узлы, например, триммерные катушки, травосборники, ручные стартеры, пластиковые части, тросы управления, воздушные, топливные, масляные фильтры, режущие ножи, амортизаторы, поршневые кольца, свечи зажигания и т.д., а также на детали, срок службы которых зависит от регулярного технического обслуживания.



**Внимание!** Изделия принимаются в сервисный центр чистыми, только в собранном виде, а также полностью укомплектованными.

### Обратная связь

ELAND INDUSTRI KB  
GJUTAREVAGEN 1, 443 61,  
GOTHENBURG, SWEDEN  
TEL: +46 302 237 08

Официальный представитель продукции ELAND в РБ:

ООО «ЭЛАНДБЕЛИМПОРТ»  
г. Минск, ул. Будславская, 23/1, комн. 2  
[www.elandbel.by](http://www.elandbel.by)

гарантийный срок изделия 12 месяцев. Срок эксплуатации 5 лет  
дата производства закодирована в серийном номере изделия  
первые две цифры - число, вторые две - месяц, остальные четыре - год.





