

2016



ТЕХНИЧЕСКИЙ КАТАЛОГ

НАСОСНОЕ ОБОРУДОВАНИЕ



Колодец



Скважина



Открытый
водоём

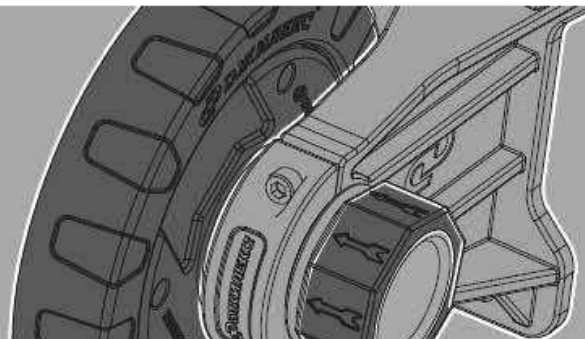

Технический каталог №3



ЗАВОД НАСОСНОГО ОБОРУДОВАНИЯ



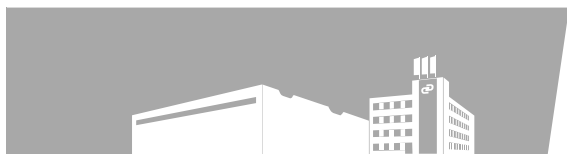

Содержание:

1. Циркуляционные насосы и расширительные баки для систем отопления	7	11. Насосы погружные для откачивания дренажных и фекальных вод	61
1. Циркуляционные насосы «ЦИРКУЛЬ»;	8	1. Дренажные насосы «ДРЕНАЖНИК»;	62
– Как подобрать?	10	2. Фекальные насосы «ФЕКАЛЬНИК»;	64
2. Расширительные баки «ДЖИЛЕКС»;	12	– Как подобрать?	66
– Как подобрать?	14	– Дополнительное оборудование.	68
– Дополнительное оборудование.	16		
2. Гидроаккумуляторы для систем водоснабжения дома	17	12. Шланг и удлинитель шланга с фитингом «На Берлин!»	69
– Как подобрать?	20	1. Муфты для шланга и удлинителя шланга «На Берлин!»;	72
– Дополнительное оборудование.	22		
3. Оголовки для скважин «ОС», «ОСП» и «ОСПБ»	23	13. Поверхностные насосы и насосы-автоматы «ДЖАМБО»	73
4. Корпуса и картриджи фильтра магистрального, для очистки холодной воды в бытовых условиях	27	1. Поверхностный насос «ДЖАМБО»;	74
1. Корпуса картриджного фильтра;	28	2. Насос-автомат «ДЖАМБО П-К/Н-К»;	76
2. 2-х и 3-х секционные корпуса картриджного фильтра;	29	3. Насос-автомат «ДЖАМБО»;	78
3. Картриджи фильтра магистрального для очистки воды.	32	– Как подобрать?	84
– Дополнительное оборудование.	34	– Дополнительное оборудование.	80
5. Комплексное Решение Автоматизации на Баке «КРАБ» для систем водоснабжения дома	35	14. Системы автоматического водоснабжения «ДЖАМБО» ДОМ	81
– Дополнительное оборудование.	38	1. Автоматическая система «ДЖАМБО» ДОМ	82
6. Насосы магистральные «ВОДОМЕТ» М	39	– Как подобрать?	84
– Как подобрать?	41	– Дополнительное оборудование.	86
– Дополнительное оборудование.	42	15. Трубы ПНД и компрессионные фитинги	87
7. Насосы погружные для скважин «ВОДОМЕТ»	43	1. Трубы ПНД;	88
– Как подобрать?	54	2. Компрессионные фитинги для труб ПНД;	90
– Дополнительное оборудование.	46	3. Сливной клапан (ФОКУС)	91
8. Системы интеллектуального водоснабжения «ВОДОМЕТ ДОМ»	47	16. Комплектующие	93
– Как подобрать?	54	1. Блок автоматики «ДЖИЛЕКС»;	94
– Дополнительное оборудование.	50	2. Реле давления «РДМ - 5»;	95
9. Системы интеллектуального водоснабжения «ВОДОМЕТ» Ч (Частотник)	51	3. Манометр «MDA 50/6» - 1/4", аксиальный;	95
– Как подобрать?	54	4. Угольник комбинированный;	95
– Дополнительное оборудование.	56	5. Выключатель поплавковый универсальный;	96
10. Колодезные насосы «ВОДОМЕТ» А	57	6. Мембраны гидроаккумулятора;	96
– Как подобрать?	54	7. Кронштейны для расширительных баков 6-24 л;	96
– Дополнительное оборудование.	60	8. Кронштейн для насосной станции на 24 л;	97
		9. Водозаборный фильтр (сетка);	97
		10. Штуцер (ниппель) 1" П х 1" П;	97
		11. Штуцер 5-ти выводной «R5V» удлинен;	97
		10. Шланг «TF 800 FC» 1" М 1" в металлооплетке;	98
		11. Клапан обратный 1" латунное седло;	98
		12. Фланец пластиковый;	98
		13. Комплект для крепления насоса;	98
		14. Термоусадочный набор.	98



Завод «ДЖИЛЕКС»



4

О нас:

Наряду с существующим круговоротом воды в природе, человек создал круговорот воды в быту. Добывая воду из-под земли и очищая, ее подают в нужное время и в нужное место. Вода отводится, собирается, очищается и возвращается в землю. Потребность в живой воде не снижается, напротив – растет. И, чтобы добыть ее без особых хлопот, а качество и вкус воды принесли бы радость и здоровье, люди призвали на помощь умные машины и механизмы. Оптимальный подбор специального оборудования определяет, насколько рационально и эффективно человек использует воду. Здесь-то и возникла идея организовать комплексные системы



Московской области.

Выпускаемое оборудование разработано компанией «ДЖИЛЕКС» специально для российского рынка. Обладая высокой надежностью, ремонтопригодностью и неприхотливостью к колебаниям напряжения и чистоте перекачиваемой воды, оборудование имеет более привлекательную цену по сравнению с зарубежными аналогами.

Свою ответственную роль мы видим в дальнейшем совершенствовании конструкции и расширении модельного ряда выпускаемого нами безопасного и удобного в эксплуатации оборудования с долгосрочной гарантией надежности, способного удовлетворить запросы самых взыскательных потребителей.



5

В 2010 и 2011 году наша продукция получила официальное признание всероссийского конкурса «100 лучших товаров России». В номинации «Промышленные товары для населения» нам присуждены золотые и серебряные медали.

Наша цель: сделать предлагаемое оборудование доступным как можно большему числу потребителей. Задача: наряду с расширением ассортимента и оптимизацией цен обеспечить гарантинное и послепродажное обслуживание, максимально приближая их к потребителям.



Циркуляционные насосы
и расширительные баки для систем отопления

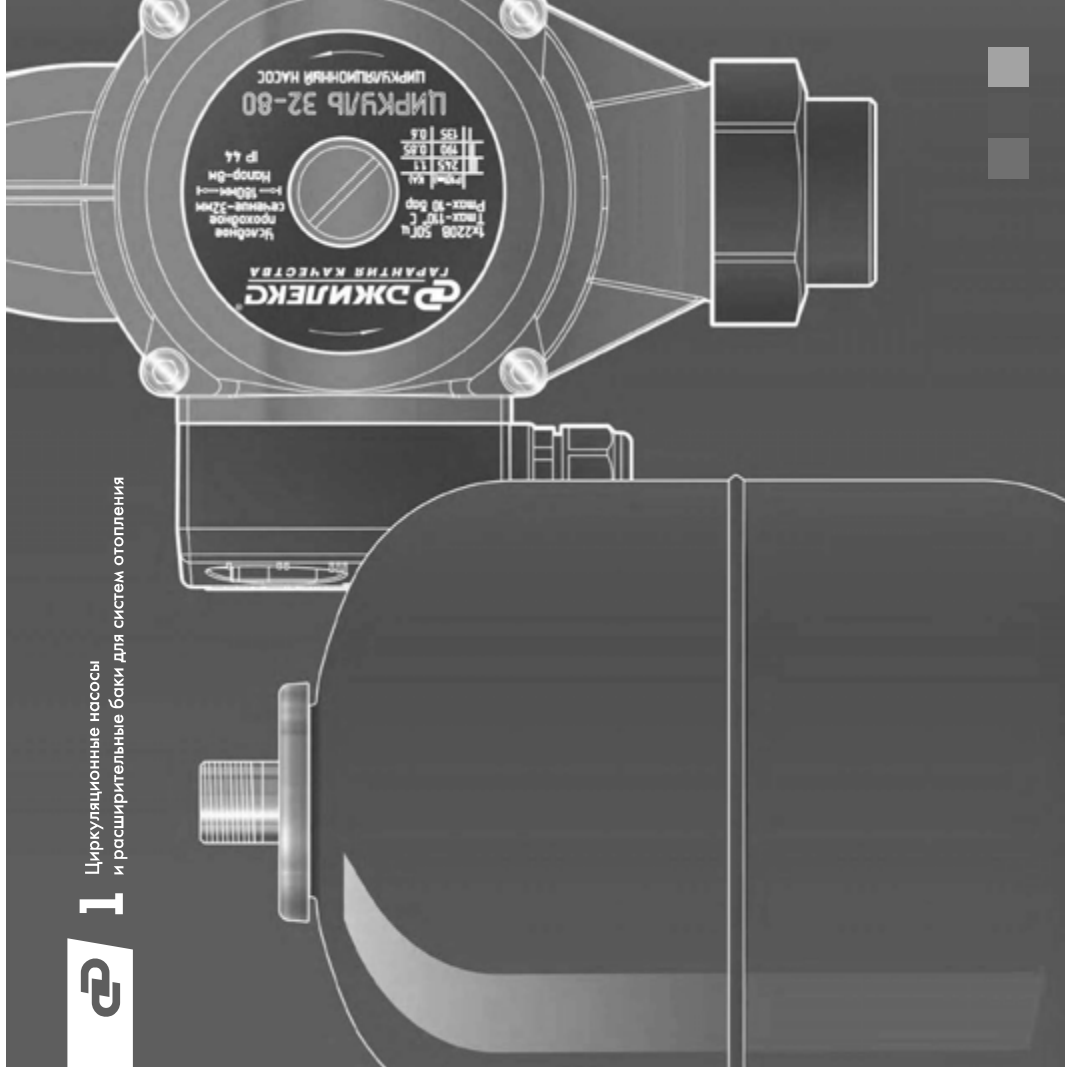

www.jeelex.ru



Циркуляционные насосы «ЦИРКУЛЬ»

Предназначены для циркуляции воды или теплоносителя в системах отопления.

Модели насосов «Циркуль»:

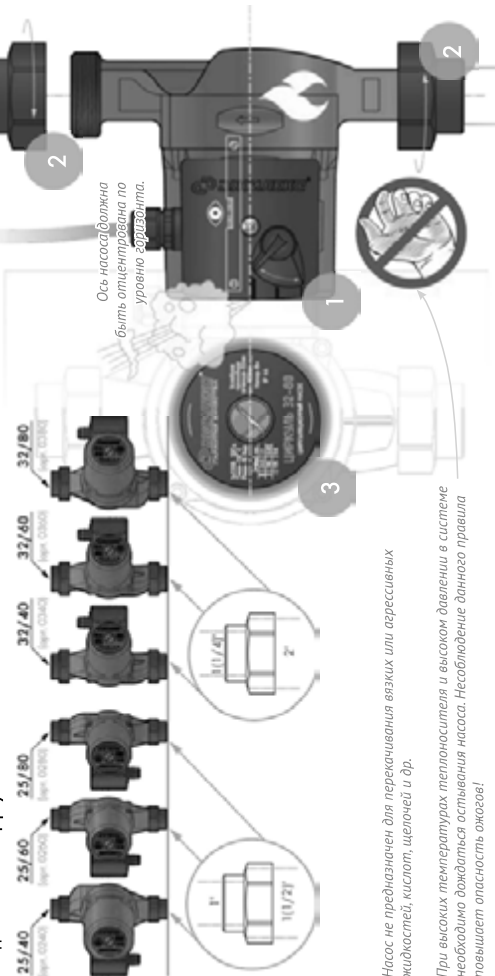

! Насос не предназначен для перекачивания вязких или агрессивных жидкостей, кислот, щелочей и др.

! При высоких температурах теплоносителя и высоком давлении в системе необходимо дожидаться остывания насоса. Несоблюдение данного правила повышает опасность ожогов!

Технические особенности:

- 1. Экономия энергии и снижение уровня шума благодаря трехскоростному переключателю;
- 2. Гайки, защищенные от коррозии – в комплекте;
- 3. Удобный клапан для спуска воздуха;
- 4. Для корректной работы насоса величина давления в системе должна быть не менее 0,9 бар;
- 5. Допустимое давление в системе до 10 бар.

Ограничения:

1. Запрещается использовать насос в системах, связанных с питьевым водоснабжением и продуктами питания;
2. Не допускается работа насоса без теплоносителя;
3. Не допускайте перекачивания вязких или агрессивных жидкостей, антифриза, кислот, щелочей;
4. Необходимо промыть систему перед установкой насоса;
5. Установочный размер – 180 мм.

Расходно-напорные характеристики насосов «ЦИРКУЛЬ» при работе на разных скоростях:
25/40 и 32/40 25/60 и 32/60 25/80 и 32/80

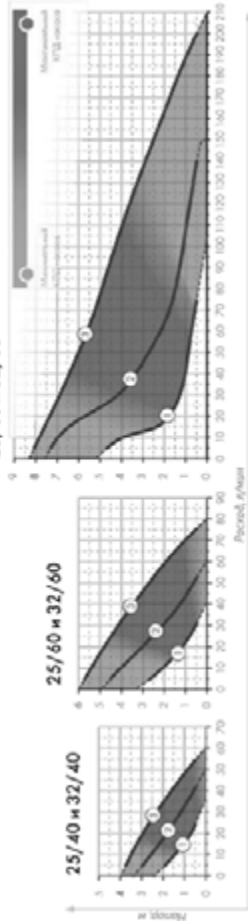

! Данные характеристики были получены экспериментальным путем, при перекачивании чистой воды, без примесей и газов, с использованием стабилизатора напряжения, и магистральной трубы соответствующего диаметра.

Цифры в обозначении насоса показывают присоединительный размер резьбы и максимальные напорные характеристики.

Технические характеристики насосов «ЦИРКУЛЬ»:

Артикул	Модель насоса	Режим работы	Q _н , л/мин.	Мощность, Вт	I, А	H _н , м, макс.	Присоединительный размер гайки, дюйм	Вес, кг
0240	ЦИРКУЛЬ 25/40	1	23	32	0,15	2,0		2,9
		2	40	50	0,22	3,2		
		3	53	65	0,28	4,0		
0260	ЦИРКУЛЬ 25/60	1	32	55	0,25	2,5	1	3,1
		2	53	70	0,35	4,4		
		3	73	100	0,45	6,0		
0280	ЦИРКУЛЬ 25/80	1	72	135	0,60	4,0		5,5
		2	140	190	0,85	7,0		
		3	200	245	1,10	8,0		
0340	ЦИРКУЛЬ 32/40	1	23	32	0,15	2,0		3,6
		2	40	50	0,22	3,2		
		3	53	65	0,28	4,0		
0360	ЦИРКУЛЬ 32/60	1	32	55	0,25	2,5	1 (1/4)	3,8
		2	53	70	0,35	4,4		
		3	73	100	0,45	6,0		
0380	ЦИРКУЛЬ 32/80	1	72	135	0,60	4,0		5,6
		2	140	190	0,85	7,0		
		3	200	245	1,10	8,0		

Подбор циркуляционного насоса «ЦИРКУЛЬ»

Насос разрешается устанавливать, после завершения всех сварочных работ и промывки системы, в хорошо проветриваемом и защищенном от холода месте.

Направление потока воды через насос должно соответствовать направлению стрелки на корпусе насоса.

Обязательно перед вводом в эксплуатацию необходимо заполнить насос водой и выпустить воздух.

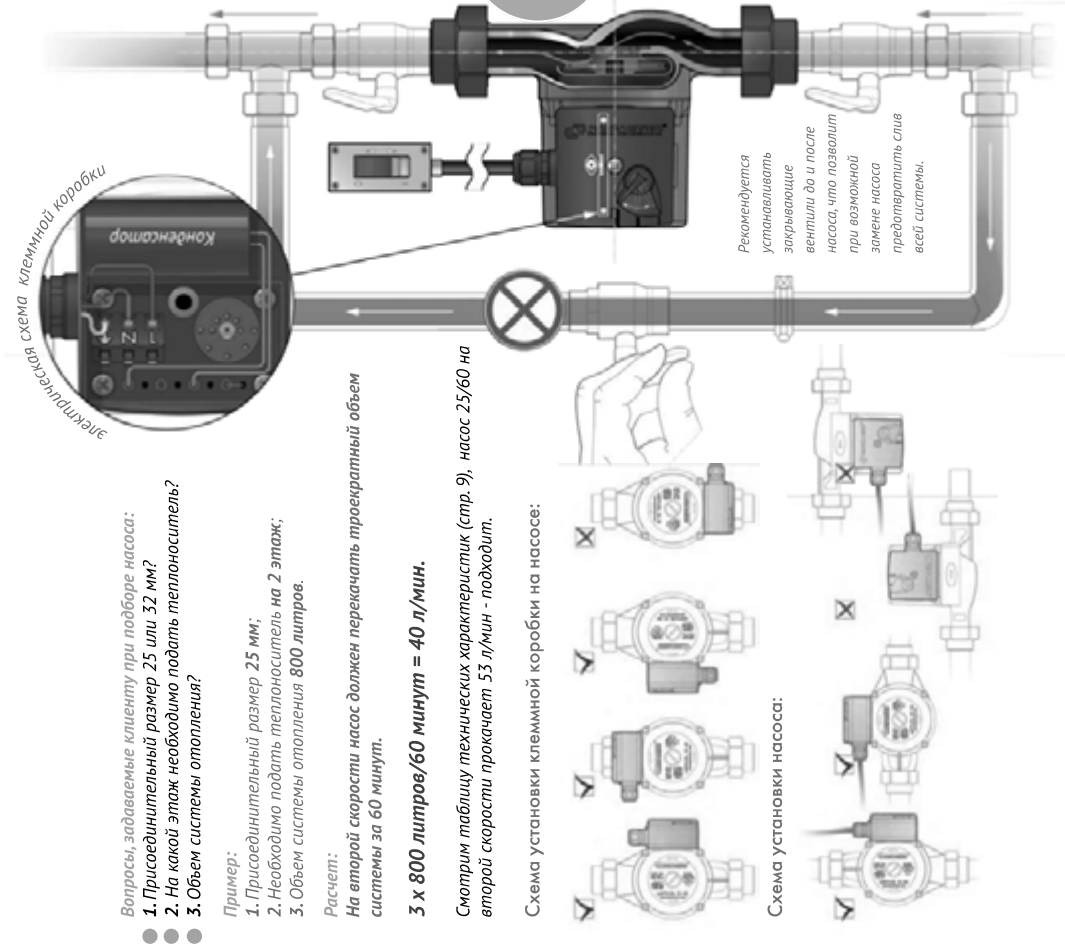
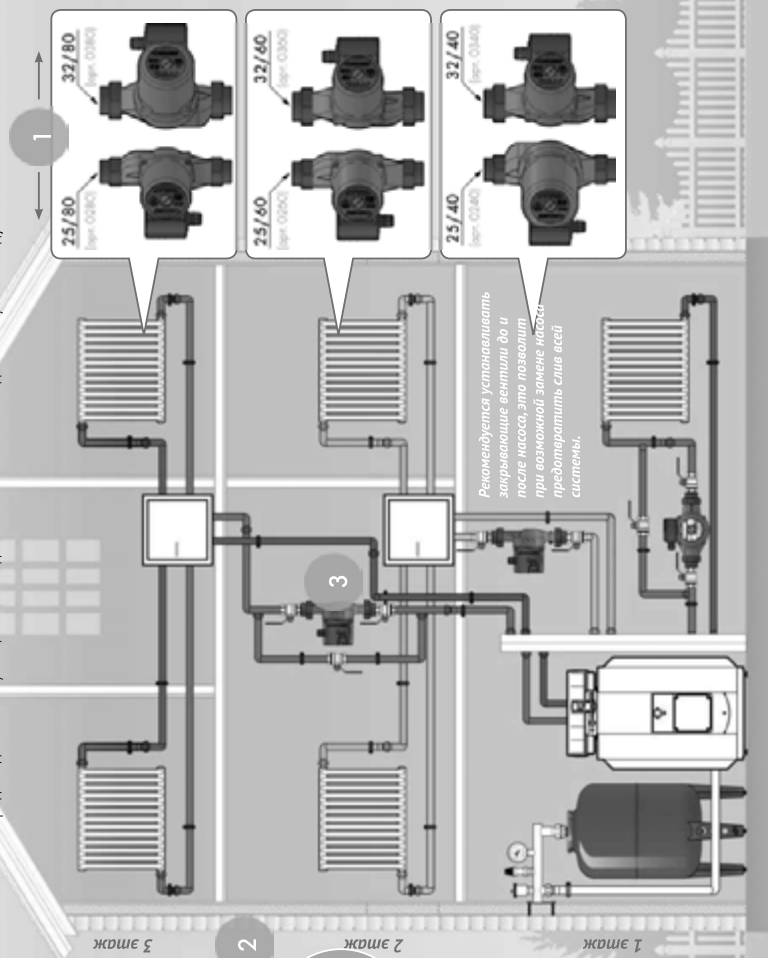

Вопросы, задаваемые клиенту при подборе насоса:

- 1. Присоединительный размер 25 или 32 мм?
- 2. На какой этаж необходимо подать теплоноситель?
- 3. Объем системы отопления?

Пример:

1. Присоединительный размер 25 мм;
2. Необходимо подать теплоноситель на 2 этаж;
3. Объем системы отопления 800 литров.

Расчет:

На второй скорости насос должен перекачать трехкратный объем системы за 60 минут.

3 x 800 литров/60 минут = 40 л/мин.

Смотрим таблицу технических характеристик (стр. 9), насос 25/60 на второй скорости прокачает 53 л/мин - подходит.

Схема установки клеммной коробки на насосе:



Схема установки насоса:



Расширительные баки (РБ)

Предназначены для компенсации температурных расширений теплоносителя и поддержания давления в замкнутых системах отопления.

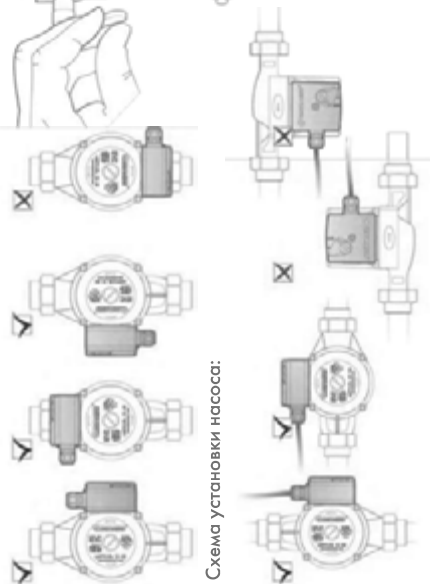
Модели без ножек:

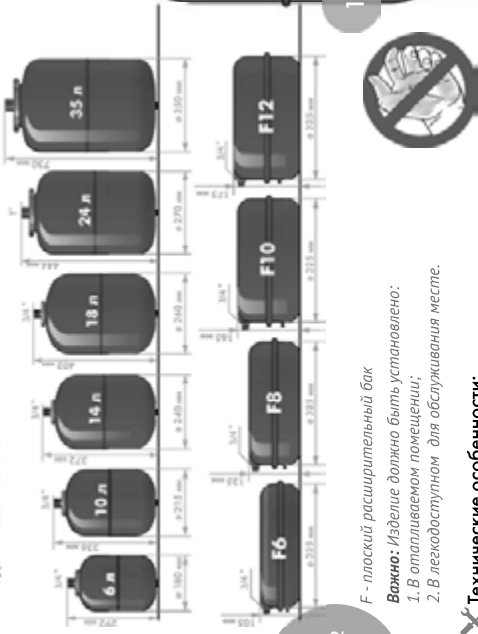

F - плоский расширительный бак

Важно: Изделие должно быть установлено:

1. В отапливаемом помещении;
2. В легкодоступном для обслуживания месте.

Технические особенности:

- 1. Выдерживает температуру теплоносителя от -10°C до +120°C;
- 2. Корпус изготовлен из высококачественной стали – 1 мм, покрытой порошковой краской - 120 мкр, устойчивой к истиранию и ультрафиолетовому излучению;
- 3. Эластичная мембрана изготовлена из EPDM (этилен-пропилен-диеномолномер);
- 4. Мембрана имеет ступенчатую расширяющуюся форму, которая полностью предотвращает их контакт с корпусом бака;
- 5. Бак исключает контакт теплоносителя с воздухом;
- 6. Снабжен воздушным клапаном (Inflitem) с пластиковым колпачком, для контроля и изменения давления;
- 7. Дополнительные пластиковые ножки, защищают бак от коррозии и поверхность пола от царапин.

Модели с ножками:

При выборе расширительных баков большого объема, уточните размер дверных проемов в месте предполагаемой установки.

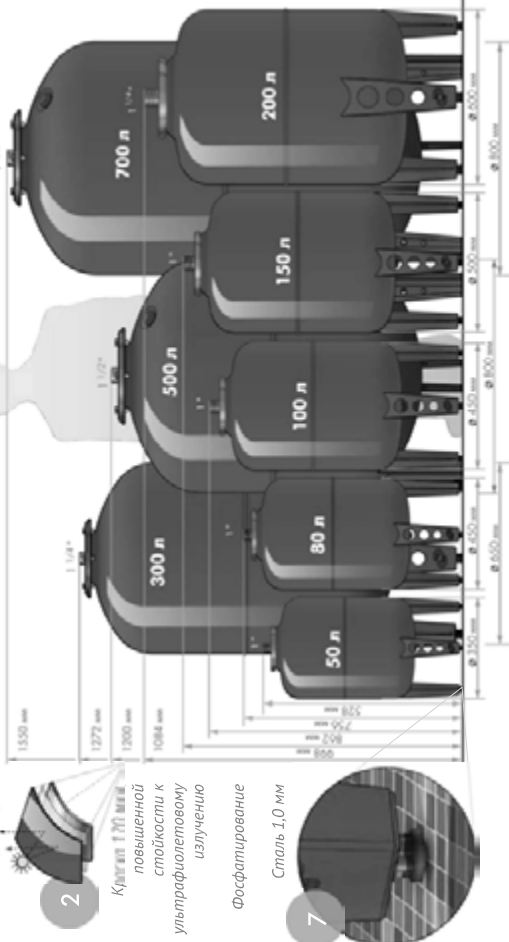

Расширительный бак

Аркул	Модель/объем, л	Назначение параметров	Диаметр x Высота, мм	Вес, кг	Максимальное давление, бар	Присоединительный размер, дюйм										
7806	189x301	-	224x345	2	3	3/4"										
7807	-	П	-	-	5	-										
7810	6	10	14	18	24	35	50	80	100	150	200	300	500	700		
7811	-	П	-	-	-	-	-	-	-	-	-	-	-	-	-	-
7814	-	П	-	-	-	-	-	-	-	-	-	-	-	-	-	-
7815	-	П	-	-	-	-	-	-	-	-	-	-	-	-	-	-
7818	-	П	-	-	-	-	-	-	-	-	-	-	-	-	-	-
7819	-	П	-	-	-	-	-	-	-	-	-	-	-	-	-	-
7724	-	-	-	-	-	-	-	-	-	-	-	-	-	-	-	-
7735	-	-	-	-	-	-	-	-	-	-	-	-	-	-	-	-
7750	-	-	-	-	-	-	-	-	-	-	-	-	-	-	-	-
7790	-	-	-	-	-	-	-	-	-	-	-	-	-	-	-	-
7792	-	-	-	-	-	-	-	-	-	-	-	-	-	-	-	-
7793	-	-	-	-	-	-	-	-	-	-	-	-	-	-	-	-
7794	-	-	-	-	-	-	-	-	-	-	-	-	-	-	-	-
7795	-	-	-	-	-	-	-	-	-	-	-	-	-	-	-	-
7706	325x105	F	F	F	F	F	800x1550	120	98	65	55	21	16	12	12	12
7708	325x135	F	F	F	F	F	612x1123	65	55	45	27	21	16	12	12	12
7710	325x165	F	F	F	F	F	609x1123	55	45	35	27	21	16	12	12	12
7712	325x175	F	F	F	F	F	502x998	45	35	27	21	16	12	12	12	12

Примечания: цифра в обозначении - объем РБ; буквы в обозначении «П» - пластиковые фланцы, «Б» - металлические фланцы, «Б» - индекс металлической фланцы. У моделей от 6 до 18 литров фланцы завальцованы, т.е. не съемны.

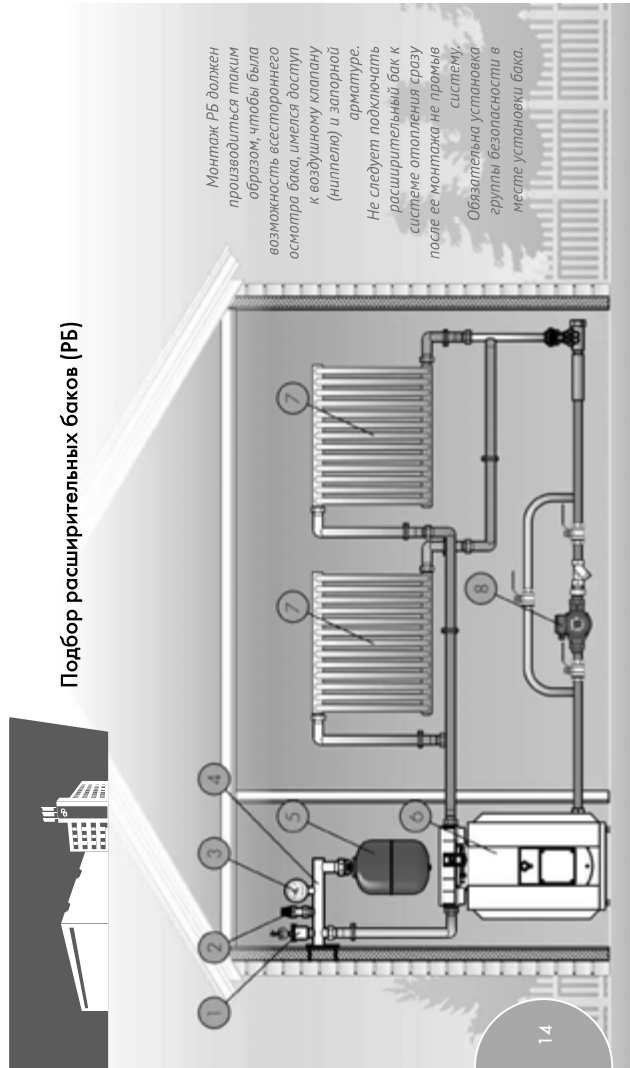

Вопросы, задаваемые клиенту:

1. Какой объем теплоносителя залит в систему? Ориентировочные данные для расчета объема системы.

Для труб (в одном метре):

Размер трубы	15/16 мм	20 мм	25/26 мм	32 мм	40 мм
Металлопласт	0,12 л	0,2 л	0,32 л	0,53 л	—
Полипропилен	—	0,14 л	0,22 л	0,35 л	0,56 л
Металл	0,18 л	0,32 л	0,49 л	0,81 л	1,26 л

Для радиатора (в одной секции):

Материал радиатора	высота	объем
Биметалл, алюминий	300 мм	0,27 л
	350 мм	0,3 л
	500 мм	0,36 л
Чугун	300 мм	1,2 л
	500 мм	1,5 л

Если нет возможности рассчитать объем системы, тогда воспользуйтесь ориентировочным расчетом:
1 кВт котла = 15 литрам теплоносителя.

Одним из способов мы выяснили объем системы.
 Например – 270 литров.

2. Какой теплоноситель у Вас залит в системе?
 Вода или этиленгликоль?

Если вода, то расширительный бак рассчитываем, как 15% от объема системы.
 270 литров x 15% = 40 литров или более.

Для этиленгликоль-содержащих жидкостей рассчитываем, как 10% от объема системы.
 270 литров x 10% = 27 литров, т.е. бак на 30 литров или более.



Дополнительное оборудование

Специально для различных магазинов разработан удобный «Стенд для циркуляционных насосов».



арт. М4021

Вы можете заказать стенд, обратившись к Вашему
Торговому представителю компании «ДЖИЛЕКС» или в
службу технической поддержки компании.
тел.: +7 (499) 400-55-55,
доб. 48-10, 48-11.

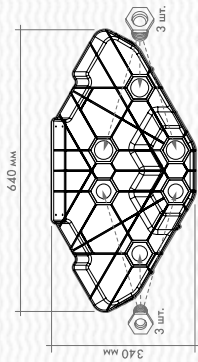

16

«Кронштейн для расширительных баков» (арт. 9018-9021)

Для удобного и надежного крепления расширительного бака на
стене разработан и испытан новый формат быстръемного
кронштейна.



Раз – крепим к стене,
два – обвешиваем бак в хомут,
три – запускаем.

Для объемов «РБ»:
6 литров (арт. 9018),
10 литров (арт. 9019),
14 литров (арт. 9020),
18-24 литра (арт. 9021).

2

Гидроаккумуляторы для систем водоснабжения дома

Гидроаккумуляторы горизонтальной (артикул «Г») компоновки рекомендованы для поверхностных насосов, и имеют площадку для их крепления. Для погружных насосов рекомендованы гидроаккумуляторы как горизонтальной, так и вертикальной («В») компоновки.



* 3 года гарантии на пластиковый фланец.
2 года гарантии на корпус гидроаккумулятора и оцинкованный фланец.

В 2012 году наше компания стала обладателем награды Всероссийского конкурса «Прогноз» «100 лучших товаров России» и «Лучшее» конкурса в категории «ПРОМЫШЛЕННЫЕ ТОВАРЫ ДЛЯ НАСЛЕДИЯ».



Гидроаккумуляторы (ГА)

- Предохраняют насос от частого включения, что способствует увеличению ресурса насоса, снижают вероятность появления гидроударов в системе, при отключении напряжения в сети выдают накопленный запас воды.

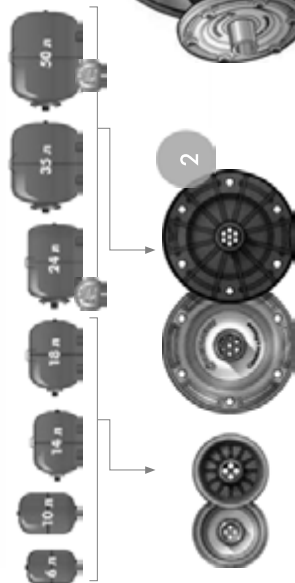

Примечания:

цифра в обозначении - объем ГА,
буква в обозначении: «Г» - горизонтальный ГА; «В» - вертикальный ГА;
«П» - пластиковый фланец; «Б» индекс металлический фланец,
У моделей от 6 до 18 литров фланец завальцован, т.е. не сменный.

18

Если не стоит специальная задача накопления воды под давлением, то минимальный объем гидроаккумулятора выбирается из условия ограничения количества включений насоса, и оно является определяющим.

Допустимая температура воды в системах водоснабжения - не выше 35 °С.

Технические особенности:

- 1. Корпус из высококачественной стали - 1 мм;
- 2. Пластиковый фланец;
- 3. Дополнительные пластиковые ножки;
- 4. Краска с защитой от ультрафиолетовых лучей;
- 5. Универсальная площадка для крепления насоса;
- 6. Сменная мембрана из эластичного материала;
- 7. Воздушный клапан для контроля давления.

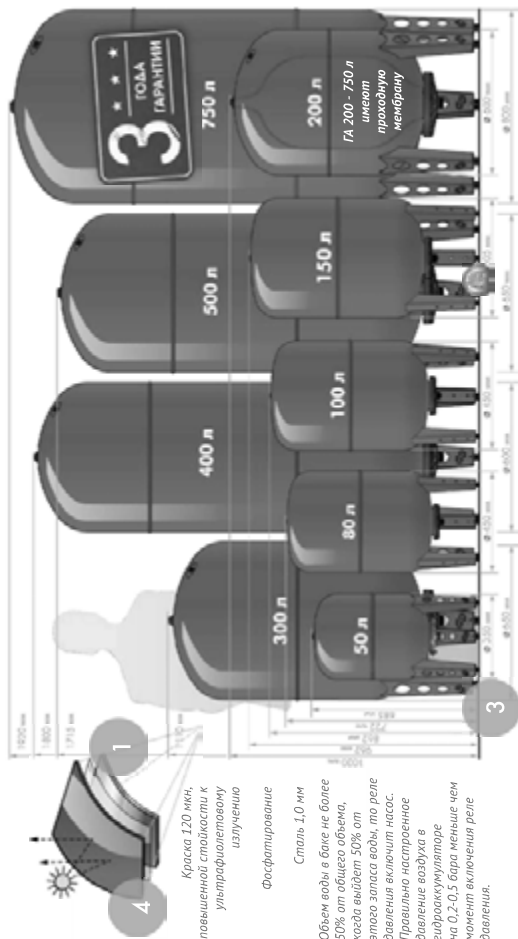

Краска 120 мкм, повышенной стойкости к ультрафиолетовому излучению

Фосфатирование

Сталь 1.0 мм

Объем воды в баке не более 50% от общего объема, когда выйдут 30% от этого запаса воды, то реле давления включит насос. Правильно настроенное давление воздуха в гидроаккумуляторе на 0,2-0,3 бара меньше чем момент включения реле давления.

Гидроаккумулятор

Артикул	7006	7007	7010	7011	7014	7015	7018	7019	7021	7023	7030	7031	7050	7053	7054	7055	7101	7103	7201	7203	7301	7303	7505	7506	7501	7503	7504	
Модель/Объем, л	6	10	14	18	24	35	50	80	100	150	200	300	400	500	750	750	750	750	750	750	750	750	750	750	750	750	750	
Наименование параметра	В	В	В	В	В	П	П	П	П	В	В	В	В	В	В	В	В	В	В	В	В	В	В	В	В	В	В	
Габариты в упаковке Д x Ш x В, мм	301x189x190	345x224x225	377x242x266	407x264x288	454x277x302	437x360x367	534x356x393	359x359x751	457x457x725	456x451x878	505x505x967	608x602x1110	664x61x1300	600x600x1800	650x650x1715	800x800x1920												
Вес, кг	2	3	4	4	6	7	9	10	12	16	21	37	50	76	81	138												
Максимальное давление, бар	8																											
Присоединительный размер, дюйм	3/4"												1"															
	1 1/2"												1 1/2"															

Примечания: цифра в обозначении - объем ГА, буква в обозначении: «Г» - горизонтальный ГА; «В» - вертикальный ГА; «П» - пластиковый фланец; «Б» индекс металлический фланец. У моделей от 6 до 18 литров фланец завальцован, т.е. не сменный.

Ограничения:

1. Запрещается использовать ГА для горючих, химически активных жидкостей, а также воды, содержащей абразивные вещества и прочие твердые частицы, которые приводят к интенсивному износу мембраны;
2. Необходимо защитить гидроаккумулятор от воздействия влаги и механических повреждений;
3. Подключение гидроаккумулятора должно производиться только после промывания системы. Не допускать попадания посторонних предметов в ГА.
4. Не реже одного раза в квартал проверяйте давление воздуха в гидроаккумуляторе, предотвращая слив воды из системы.
5. Не допускается замерзание воды в гидроаккумуляторе.

Подбор гидроаккумулятора

● Формула для подбора гидроаккумулятора:

Расчет необходимого объема производится по следующей формуле:

$$V_t = 16,5 * \frac{Q_{max}}{A} * \frac{P_s * P_a - 1}{P_s - P_a} * \frac{1}{P_r}$$

V_t - объем гидроаккумулятора, литр;

Q_{max} - максимальное значение потребляемого расхода воды, л/мин;

A - количество допустимых включений насоса в час;

P_a - давление включения насоса, атм;

P_s - предвсисительное давление насоса, атм;

P_r - предвсисительное давление воздуха в гидроаккумуляторе $P_a - (0,2 - 0,3)$, атм.

Например, если $Q_{max} = 30$ л/мин, $A = 20$, $P_s = 2,8$ атм, $P_a = 1,4$ атм, $P_r = 1,1$ атм, то полный объем гидроаккумулятора:

$$V_t = 16,5 * \frac{30}{20} * \frac{2,8 * 1,4 - 1}{2,8 - 1,4} * \frac{1}{1,1} = 63,06$$

При получении в результате расчета объема V_t , отличного от существующего модельного ряда, выбираем следующий, больший по объему гидроаккумулятор.

В нашем случае, при расчете мы получили объем равный 63 литрам, то есть нам подойдет гидроаккумулятор объемом 100 литров.

При монтаже гидроаккумулятора необходимо убедиться, что в него закачан воздух под давлением. Номинальное давление воздуха в гидроаккумуляторе должно быть на 0,2-0,3 атм. меньше давления включения насоса. При большем давлении необходимо стравить воздух. При меньшем давлении, воздух следует подкачать обычным автомобильным насосом через воздушный клапан (ниттель).

● Средний расход воды:



● С погружными насосами используются горизонтальные и вертикальные гидроаккумуляторы объемом от 50 литров и более. Для систем интеллектуального водоснабжения допустимы гидроаккумуляторы меньшего объема.

Для поверхностных насосов используются горизонтальные гидроаккумуляторы со специальной площадкой для крепления насоса.

Объем воды в гидроаккумуляторе составляет около 50% от общего объема гидроаккумулятора.

Упрощенный подбор гидроаккумулятора производится исходя из двух параметров:

1) Мощность насоса (Ватт);

2) Количество одновременно открытых точек водоразбора.

Таблица подбора.

Мощность насоса, Вт	точки водоразбора, шт				
	1	2	3	4	5
600	50 л	100 л			
900			100 л	200 л	
1200			100 л	200 л	
1500			100 л	200 л	300 л
1800				300 л	400 л

в скважину

в колодец

Дополнительное оборудование

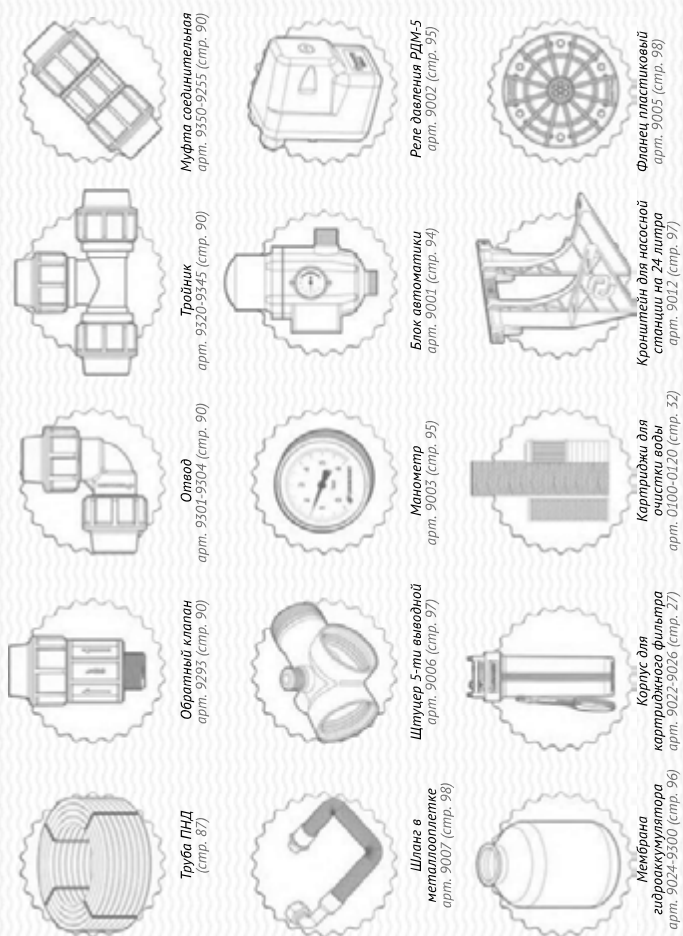

Труба ПНД
(стр. 87)

Обратный клапан
арт. 9293 (стр. 90)

Отвод
арт. 9301-9504 (стр. 90)

Трафик
арт. 9320-9545 (стр. 90)

Муфта соединительная
арт. 9550-9555 (стр. 90)

Шланг в металлоплетке
арт. 9007 (стр. 98)

Штуцер 5-ти выводной
арт. 9006 (стр. 97)

Манометр
арт. 9005 (стр. 95)

Блок автоматики
арт. 9001 (стр. 94)

Реле давления РДМ-5
арт. 9002 (стр. 95)

Мембрана гидроаккумулятора
арт. 9024-9500 (стр. 96)

Корпус для картриджного фильтра
арт. 9022-9026 (стр. 27)

Картриджи для очистки воды
арт. 0100-0120 (стр. 32)

Кронштейн для насосной станции на 24 литра
арт. 9012 (стр. 97)

Фланец пластиковый
арт. 9005 (стр. 98)

3

Оголовки скважинные «ОС», «ОСП» и «ОСПБ»

НОВИНКА ПРОИЗВОДСТВА 2016 ГОДА!
Оголовок Скважинный Пластиковый с Базовой частью - позволяет смонтировать базовую часть один раз за весь период эксплуатации скважины, и не разбирать ее при последующих извлечениях и погружениях насоса в скважину, а также делает монтаж в целом - более удобным.

Запатентованная конструкция остается герметичной и предохраняет скважину от попадания талых вод, мусора, насекомых и мелких животных даже при полном затоплении кессона.

Коммутация электрокабеля осуществляется непосредственно в клеммной коробке оголовка, которая является герметичной и у пользователя отпадает необходимость в дополнительных операциях наращивания, соединения и герметизации стыка электрокабеля.

Преимущества:

- легкий первоначальный монтаж оголовка;
- простое извлечение и погружение насоса в скважину;
- встроена клеммная коробка (винтовая клеммная колодка для быстрой коммутации питающего кабеля и кабеля насоса);
- на крышке, в литье, выполнены проушины для применения грузоподъемного оборудования.

Оголовки скважинные

Предназначены для удобства монтажа-демонтажа насоса и герметизации устья скважины с наружным диаметром обсадной трубы от 90 мм, в зависимости от модели.

Артикул	Работать, мм.	Модель оголовка
6013	302x215x200	ОСП 90 - 110/25
6014	302x215x200	ОСПБ 90 - 110/32
6015	340x235x195	ОСПВ 110 - 130/25
6016	340x235x195	ОСПВ 110 - 130/32
6017	385x275x220	ОСПВ 130 - 140/32
6018	385x275x220	ОСПВ 130 - 140/40
6019	385x275x220	ОСПВ 140 - 160/32
6020	385x275x220	ОСПВ 140 - 160/40
6000	250x220x200	ОСП 90 - 110/25
6001	250x220x190	ОСП 90 - 110/32
6002	280x230x190	ОСП 110 - 130/25
6003	280x240x200	ОСП 110 - 130/32
6004	320x280x200	ОСП 130 - 140/32
6005	320x290x200	ОСП 130 - 140/40
6006	320x280x200	ОСП 140 - 160/32
6007	320x180x200	ОСП 140 - 160/40
6008	240x270x160	ОСП 107 - 127/32
6009	270x180x310	ОСП 127 - 140/32
6010	280x300x180	ОСП 127 - 140/40
6011	270x310x180	ОСП 140 - 160/32
6012	310x270x180	ОСП 140 - 160/40

ОСПВ 90-110/25
 «ОС» – оголовки скважинный / «П» – изготовлен из пластмассы и рассчитан на подвешивание груза до 200 кг, изготовлен из чугуна и рассчитан на подвешивание груза до 500 кг. / «Б» - с базовой частью / «90-110» - допустимый внешний диаметр обсадной трубы / «25» - диаметр напорной трубы.

Технические особенности:

1. Предохраняет скважину от попадания в неё поверхностных грунтовых вод и посторонних предметов;
2. Повышает надёжность подвешивания насоса и упрощает эксплуатацию технического котлодиз;
3. Монтаж без сварочных работ;
4. Увеличивает дебит неглубоких скважин за счёт образующегося разрежения между оголовком и погружающимся в процессе работы насоса уровнем воды;
5. Рам-болты на верхней крышке обеспечивают удобный монтаж и демонтаж насоса.

Ограничения:

1. Запрещается подвешивать на пластиковый оголовки груз весом более 200 кг. На чугунный оголовки не более 500 кг;
2. Силовой кабель должен быть круглого сечения от 8 до 13 мм;
3. Обязательно проверьте соответствие оголовка наружным диаметрам обсадной трубы и напорной пластиковой трубы;
4. Для предотвращения промерзания рекомендуется разместить оголовки в техническом колодце.

Технические особенности «ОСПБ» :

Оголовки Скважинный Пластиковый с Базовой частью - позволяет смонтировать базовую часть один раз за весь период эксплуатации скважины, и не разбирать ее при последующих извлечениях и погружениях насоса в скважину, а также делает монтаж в целом - более удобным. Запатентованная конструкция остается герметичной и предохраняет скважину от попадания талых вод, мусора, насекомых и мелких животных даже при полном затоплении кессона.

Коммутация электрокабеля осуществляется непосредственно в клеммной коробке оголовка, которая является герметичной и у пользователя отпадает необходимость в дополнительных операциях наращивания, соединения и герметизации стыка электрокабеля.

Преимущества:

- легкий первоначальный монтаж оголовка;
- простое извлечение и погружение насоса в скважину;
- встроена клеммная коробка (винтовая клеммная колодка для быстрой коммутации питающего кабеля и кабеля насоса);
- на крышке, в литье, выполнены проушины для применения грузоподъемного оборудования.

Оголовки защитит Вашу скважину от попадания в неё атмосферных осадков, ливневых стоков и мелких животных.

Монтаж оголовка не требует сварочных работ, так как уплотнение обсадной трубы скважины осуществляется посредством затягивания болтов, скрывающих уплотнительное резиновое кольцо, надевое на обсадную трубу между крышки и прижимным фланцем.

Оголовок скважинный



4

Корпуса и картриджи фильтра магистрального, для очистки холодной воды в бытовых условиях

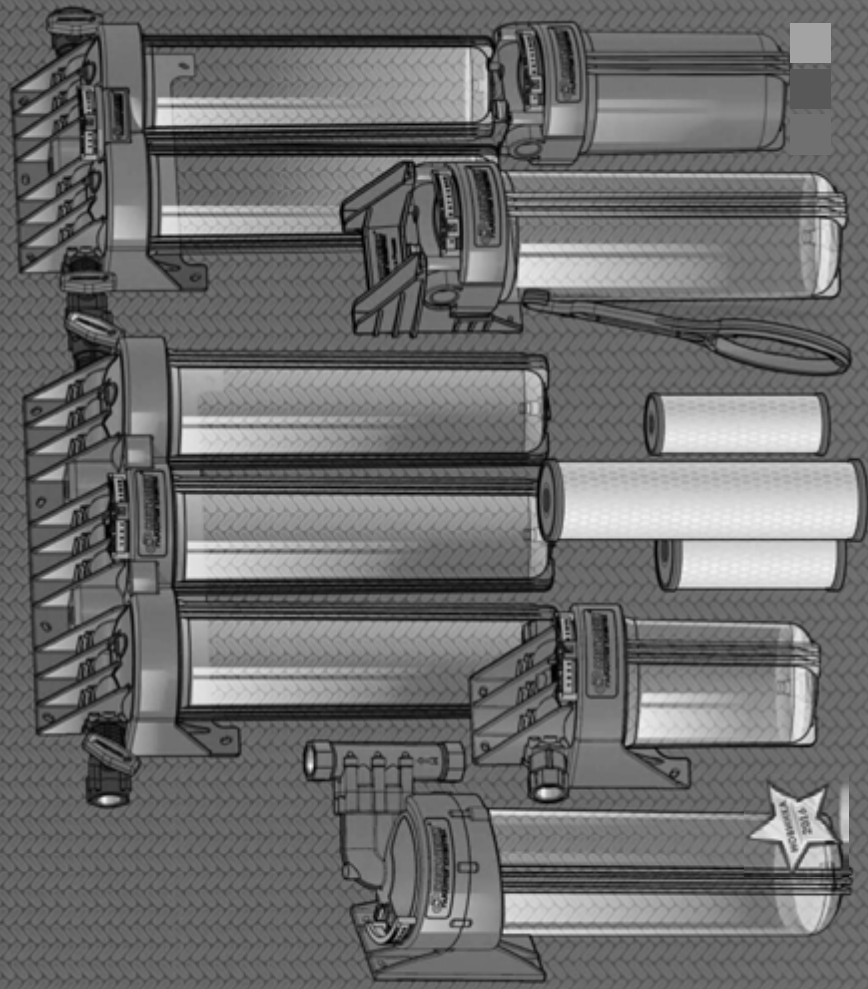



Корпуса для картриджного фильтра

- Предназначены для размещения в них картриджных элементов и/или фильтрующей засыпки для дальнейшей очистки холодной воды в бытовых условиях.



Наименование	1 MS (9020)	1 MS 10* (9071)	1 MS 20* (9022)	1 MS 10*8 (9066)	1 MS 20*8 (9068)	1 MS 10*8 (9067)	1 MS 20*8 (9069)	
Размер колбы	дюйм	10	20	10	20	10	20	
Пропускная способность	л/мин	30	40	40	80	40	80	
Допустимая температура воды	°C	от +1 до +40						
Давление подаваемой воды	бар	до 10						
Присоединительный размер	дюйм	1"						
Габариты корпуса Д x Ш x В	мм	149 x 132 x 407	218 x 210 x 442	218 x 210 x 706	208 x 217 x 413	213 x 210 x 668	232 x 197 x 413	226 x 203 x 668

- Не использовать для очистки биологически опасной воды, без предварительной обработки до и после фильтра.

- Не допускать застоя воды в корпусе во избежание поломок и появления протечек воды.

Технические особенности:

- 1. На крышке корпуса установлены: календарь (кроме корпуса 1МС), для удобства отслеживания даты последней замены фильтрующего элемента и пробка, для сброса избыточного давления при замене фильтрующего элемента.
- 2. Для слива остаточной воды из корпуса фильтра (при замене фильтрующего элемента), на корпусе предусмотрена пробка, находящаяся на дне стакана корпуса фильтра.
- 3. С помощью ключа можно отвернуть колбу от крышки.
- 4. Для монтажа к стене, на его крышке предусмотрен кронштейн.

Ограничения:

1. Чтобы не допустить вкручивания шурупов не по резьбе, оставляйте начало заходного витка свободным от ленты ФУМ (фторопластовый уплотнительный материал).
2. По окончании установки, сменного фильтрующего элемента в корпус фильтра произведите подачу воды и убедитесь, что корпус фильтра герметичен.
При обнаружении протечек перекройте подачу воды на корпус фильтра.
Сбросьте избыточное давление и подтяните соединения.
Корпус фильтра готов к работе.
3. Направление потока воды должно совпадать со стрелкой на корпусе фильтра.

2-х и 3-х ступенчатые корпуса для картриджного фильтра

- Для комплексной очистки используйте двух и/или трех ступенчатые корпуса фильтра. Это существенно облегчит монтаж и последующее обслуживание системы.

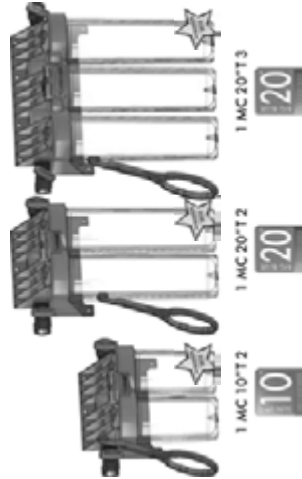

	1 MS 10*T2 (9081)	1 MS 20*T2 (9083)	1 MS 20*T3 (9084)
10	20	20	20
40	80	80	80
от +1 до +40			
до 10			
1"			
503 x 191 x 413			
503 x 191 x 662			
679 x 191 x 662			

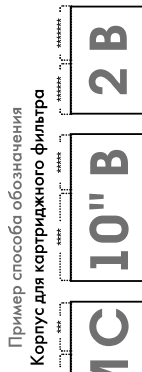

Пример способа обозначения Корпуса для картриджного фильтра

- * Обозначение диаметра трубки цилиндрической резьбы входного/выходного отверстий (1/2", 3/4", 1");
- ** Индекс М – обозначает внутреннюю резьбу; П – наружную;
- *** Индекс С – обозначает прозрачный материал колбы.
- Без индекса – материал колбы – непрозрачный пластик.
- **** 10" и 20" – типоразмер колб (только для корпусов модификаций BIG BLUE);
- ***** Способ подключения к магистралу: – ось входного и выходного патрубков находится в плоскости симметрии колбы и расположена горизонтально.

- Индекс В – с вертикальным подключением.
- Индекс Т – с тыльным/торцевым подключением.
- ***** – количество ступеней фильтрации: без индекса – одна ступень, с индексом 2 – две ступени, с индексом 3 – три ступени.
- ***** Индекс В – с вертикальным расположением парных корпусов (после обозначения количества ступеней).

Преимущества 2-х и 3-х ступенчатых корпусов с индексом «Т»:

1. Заводите воду с любой стороны! Поворот коллектора на 180° позволяет установить корпус фильтра в магистраль, с направлением движения воды, как слева направо так и справа налево.
2. Экономия места! В моделях с индексом «Т» магистральную трубу можно расположить вплотную к стене.
3. Минимум действий при сборке! В моделях с индексом «Т» - кронштейн является одним целым с крышкой корпуса фильтра.
4. В моделях с двумя/тремя ступенями фильтрации, коллектор состоит из двух или трех частей. Коллекторы имеют отдельные пазы для безошибочного соединения.
5. Для удобства проводимых работ (монтаж/демонтаж, замена фильтрующих элементов) в моделях с двумя/тремя ступенями фильтрации на концах коллектора встроены шаровые краны.

ВНИМАНИЕ! Под корпусом фильтра следует оставить не менее 80 мм свободного пространства.

Картриджи фильтра магистрального для очистки воды



- Применяются для очистки холодной воды в бытовых условиях от механических частиц (ржавчины, песка, ила и др.), а также органических и неорганических веществ, в зависимости от модификации картриджа.
- Технические характеристики картриджа.



Максимальный срок службы картриджа не более 6 месяцев.

Артикул	СЕРИЯ												0120									
	0100	0121	0102	0103	0104	0122	0106	0107	0108	0109	0110	0111		0112	0113	0114	0115	0116	0117	0118	0119	
Наименование	Шлине 10"	Шлине 10"	Шлине 10"	Шлине 10"	Шлине 10"	Шлине 10"	Шлине 10"	Шлине 10"	Шлине 10"	Шлине 10"	Шлине 10"	Шлине 10"	Шлине 10"	Шлине 10"	Шлине 10"	Шлине 10"	Шлине 10"	Шлине 10"	Шлине 10"	Шлине 10"	Шлине 10"	Шлине 10"
Свойство	Вспененный полипропилен. Для механической очистки воды.	Вспененный полипропилен. Для механической очистки воды.	Вспененный полипропилен. Для механической очистки воды.	Вспененный полипропилен. Для механической очистки воды.	Вспененный полипропилен. Для механической очистки воды.	Вспененный полипропилен. Для механической очистки воды.	Вспененный полипропилен. Для механической очистки воды.	Вспененный полипропилен. Для механической очистки воды.	Вспененный полипропилен. Для механической очистки воды.	Вспененный полипропилен. Для механической очистки воды.	Вспененный полипропилен. Для механической очистки воды.	Вспененный полипропилен. Для механической очистки воды.	Вспененный полипропилен. Для механической очистки воды.	Вспененный полипропилен. Для механической очистки воды.	Вспененный полипропилен. Для механической очистки воды.	Вспененный полипропилен. Для механической очистки воды.	Вспененный полипропилен. Для механической очистки воды.	Вспененный полипропилен. Для механической очистки воды.	Вспененный полипропилен. Для механической очистки воды.	Вспененный полипропилен. Для механической очистки воды.	Вспененный полипропилен. Для механической очистки воды.	Вспененный полипропилен. Для механической очистки воды.
Скорость фильтрации, л/мин	5	5	5	5	5	5	5	5	5	5	5	5	5	5	5	5	5	5	5	5	5	5
Потери напора (давления), бар	0,3-0,5	0,3-0,5	0,3	0,3	0,3	0,3	0,3	0,3	0,3	0,3	0,3	0,3	0,3	0,3	0,3	0,3	0,3	0,3	0,3	0,3	0,3	0,3
Ресурс, л	10000	10000	20000	40000	10000	10000	20000	40000	40000	12000	24000	4000	4000	12000	24000	4000	4000	6000	15000	30000	30000	30000

Подбор картриджа

Вода является источником всей жизни на земле. И вместе с ней в наш организм попадают, как полезные микроэлементы, так и вредные и даже опасные. Обычная вода из трубопровода давно перестала быть чистой и полезной и приходится либо покупать бутылированную воду пригодную для питья, либо купить фильтр, а правильно, даже каскад фильтров. Воду необходимо фильтровать не только из центрального водоснабжения, но и из колодцев, скважин.

Подбор:

1. Модели картриджа различаются по скорости производительности очищенной воды. И крайне ВАЖНО правильно посчитать пиковый водоразбор в Вашем доме. Если Вы тратите воды больше, чем может очистить система, то эффективность фильтрации снизится или вовсе нивелируется.



2. Второй шаг это грамотный подбор необходимого комплекта фильтров конкретно под Вашу систему. Идеальный вариант, когда есть готовый анализ воды, произведенный в лаборатории. Если такого нет, то можно произвести примерный расчет, исходя из условных признаков.

- **Механическая очистка** – в любом источнике присутствует песок или ил. Также этот картридж защищает остальные фильтрующие элементы от «непрофильной работы». (Видимые частицы песка и ила).
- **Обезжелезивание** – как в скважинах, так и в центральном водоснабжении очень распространено повышенное содержание железа. (Видимый осадок железа, или ржавчая пленка на поверхности воды, или привкус железа. Необходимо оставить на сутки в прозрачной банке)
- **Умягчение воды** – отложения в чайнике, на кухонной утвари, на внутренних частях запорной арматуры – это все говорит о повышенном содержании солей кальция и магния. Не мылится мыло – жесткая вода, плохо смывается – слишком мягкой.
- **Сорбционная очистка** – улучшает органолептические свойства воды - вкус, цвет, запах.

ПП, ПП, Феррум, СТО	IR, Феррум	ST	VL, СТО
---------------------	------------	----	---------

ВНИМАНИЕ!

- При расчете системы водоснабжения обязательно учтите дополнительные потери напора на фильтрующие элементы.
- Пропускная способность картриджа не должна быть меньше фактического водопотребления, иначе «разные» капли попадут в Ваш кран.
- Не использовать для очистки биологически опасной воды, без предварительной обработки до и после фильтра.
- Не допускать замерзания воды в корпусе фильтра во избежание поломки и появления протечек воды.



Дополнительное оборудование



Труба ПНД
(стр. 87)



Шаровый кран
арт. 9562-9570 (стр. 90)



Тройник
арт. 9520-9545 (стр. 90)



Муфта соединительная
арт. 9550-9555 (стр. 90)



Отвод
арт. 9501-9504 (стр. 90)

Пример подключения двух и трех ступенчатых корпусов фильтра

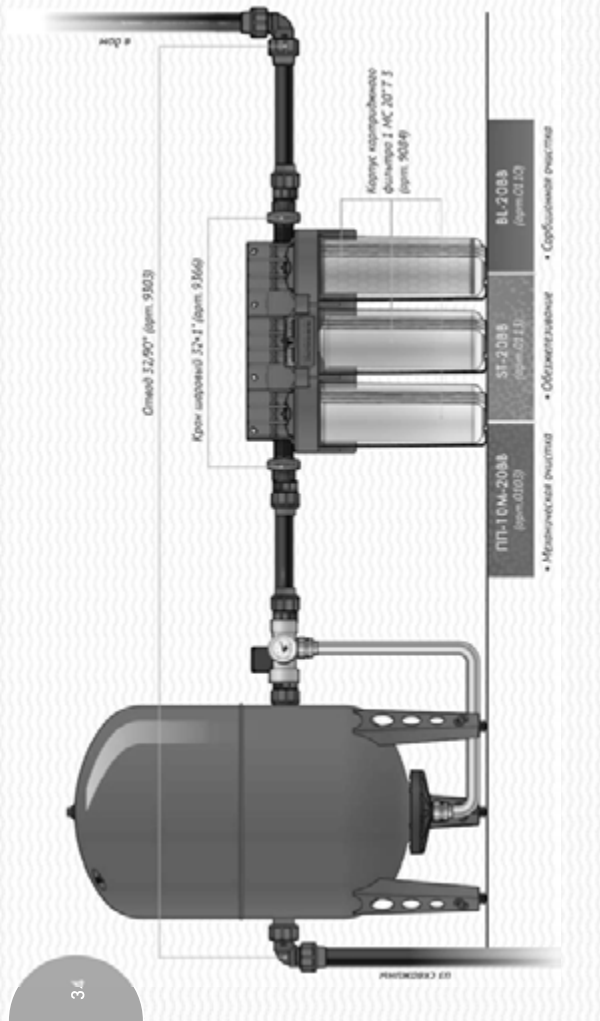

5 **Комплексное Решение Автоматизации на Баке «КРАБ»**
для систем автоматического водоснабжения дома

Современная система водоснабжения частного дома состоит из множества элементов и не обходится без автоматики. Как правило, потребитель вынужден самостоятельно конфигурировать и осуществлять монтаж разрозненных элементов системы, что не удобно. Мы создали комплексное решение, содержащее в себе необходимые и достаточный набор элементов системы водоснабжения в одном продукте - «КРАБ».

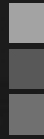



Комплексное Решение Автоматизации на Баке «КРАБ»

- Предназначен для автоматического управления включением и выключением электронасосов, поддержания заданного давления в системах водоснабжения и предварительной фильтрации воды.



«КРАБ» 24
(арт. 9029)

«КРАБ» 50
(арт. 9030)

Допустимая температура воды в системах водоснабжения – не более 35 °С.

Объем воды в гидроаккумуляторе составляет около 50% от общего объема гидроаккумулятора.

Система «КРАБ» может быть установлена с погружными насосами «ВОДОМЕТ».

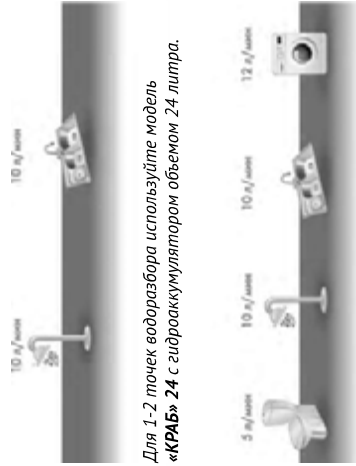

Для 1-2 точек водоразбора используйте модель «КРАБ» 24 с гидроаккумулятором объемом 24 литра.

Для 2 и более точек используйте модель «КРАБ» 50 с гидроаккумулятором объемом 50 литров.

Технические особенности:

- 1. Легкий и удобный монтаж. Не требует дополнительнойстройки;
- 2. Автоматическое управление включением/выключением электронасоса;
- 3. Полный комплект для автоматизации системы водоснабжения;
- 4. Подключение в любом месте системы не зависимо от направления потока воды;
- 5. Предварительная фильтрация воды;
- 6. Календарь смены фильтров;
- 7. Вся система устойчива к коррозии.

Ограничения:

1. Не допускайте заморозания воды в системе «КРАБ»;
2. Запрещается использовать для горючих, химических активных жидкостей;
3. Запрещается использовать для воды, содержащей абразивные вещества и прочие твердые частицы, которые приводят к интенсивному износу мембраны.
4. Подключение системы должно производиться только после промывания системы. Не допускайте попадания в нее посторонних предметов.

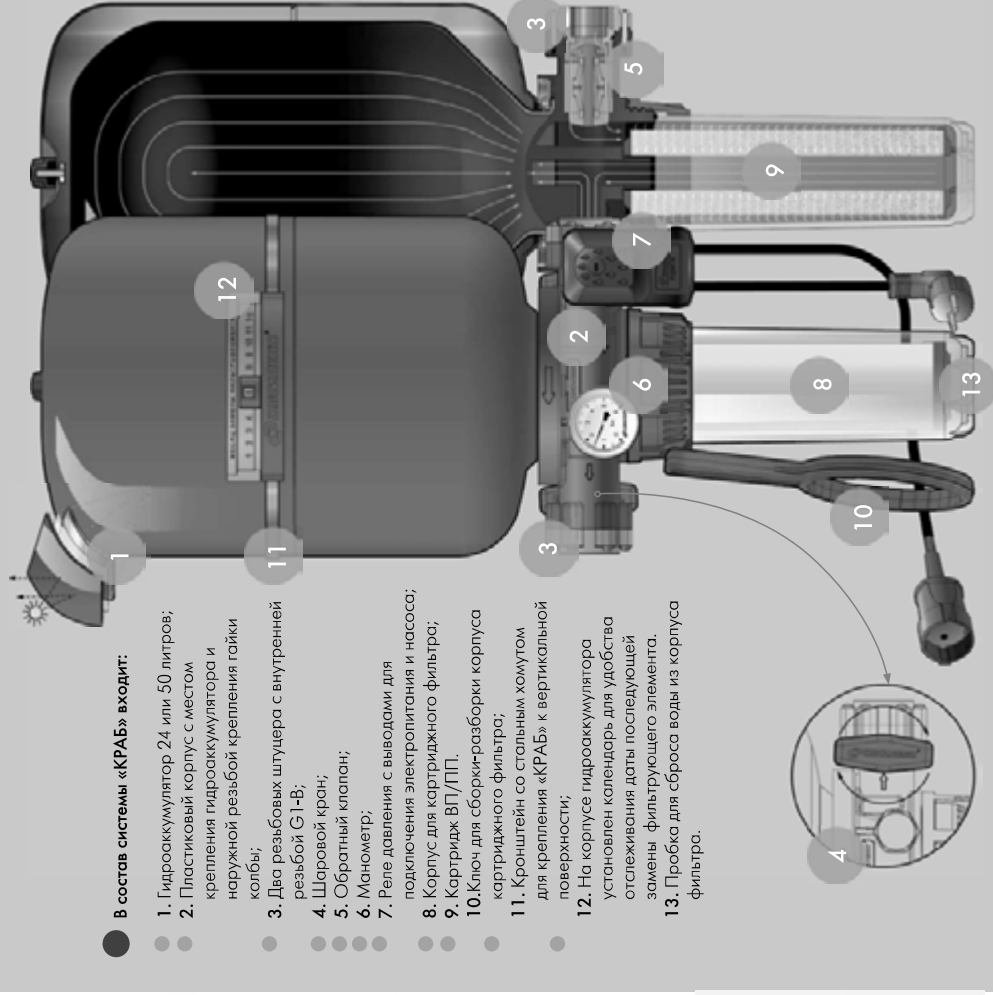

В состав системы «КРАБ» входит:

- 1. Гидроаккумулятор 24 или 50 литров;
- 2. Пластиковый корпус с местом крепления гидроаккумулятора и наружной резьбой крепления гайки колбы;
- 3. Два резьбовых штуцера с внутренней резьбой G1/8;
- 4. Шаровый кран;
- 5. Обратный клапан;
- 6. Манометр;
- 7. Реле давления с выводами для подключения электропитания и насоса;
- 8. Корпус для картриджного фильтра;
- 9. Картридж ВП/ПП;
- 10. Ключ для сборки-разборки корпуса картриджного фильтра;
- 11. Кронштейн со стальным хомутом для крепления «КРАБ» к вертикальной поверхности;
- 12. На корпусе гидроаккумулятора установлен календарь для удобства отслеживания даты следующей замены фильтрующего элемента.
- 13. Пробка для сброса воды из корпуса фильтра.



Дополнительное оборудование



Блок автоматики
арт. 9001 (стр. 94)



Муфта соединительная
арт. 9350-9255 (стр. 90)



Тройник
арт. 9320-9345 (стр. 90)



Отвод
арт. 9301-9304 (стр. 90)



Труба ПНД
(стр. 87)



Картриджи для очистки воды
(стр. 52)



6 Насосы магистральные «ВОДОМЕТ» М для повышения давления и автоматического водоснабжения дома и дачи

Предназначены для повышения давления воды в системе бытового водоснабжения из магистрального водопровода, для систем автоматизированного водоснабжения дома, орошения сада и огорода. Также, может быть использован как погружной, в этом случае необходимо защитить насос от попадания посторонних предметов, песка и взвесей в воде с помощью водозаборного фильтра.

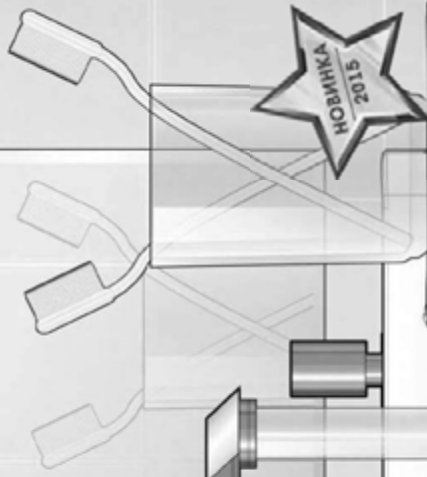



Магистральные насосы «ВОДОМЕТ» М

Предназначены для повышения давления воды в системе бытового водоснабжения из магистрального водопровода, для систем автоматизированного водоснабжения дома, орошения сада и огорода. Насос также, может быть использован как погружной, в этом случае необходимо защитить насос от попадания посторонних предметов, песка и взвесей в воде с помощью водозаборного фильтра.

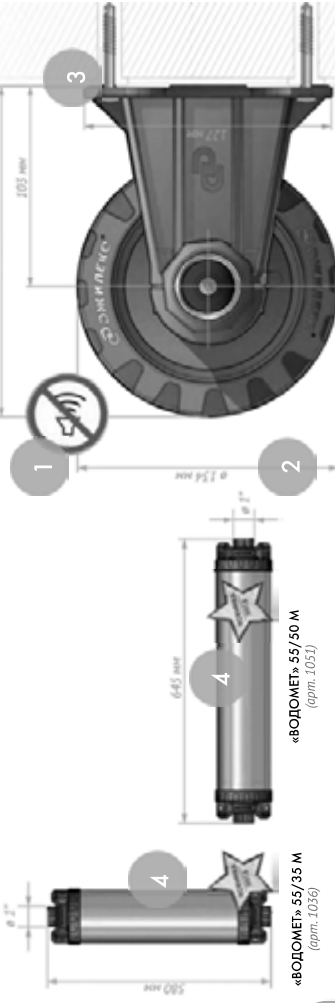

«ВОДОМЕТ» 55/35 М
(арт. 1036)

«ВОДОМЕТ» 55/50 М
(арт. 1051)

Рекомендуется использовать вместе с реле давления, блоком автоматики и гидравлическим аккумулятором от 30 литров. Реле давления включает и выключит насос в заданном диапазоне, а блок автоматики защитит насос от работы без воды (сухого хода), гидравлический аккумулятор снижает частоту включений электронасоса, что благоприятно скажется на сроке его службы.

Для монтажа насоса к стене, предусмотрен кронштейн.

Возможно подключение без реле давления на основе блока автоматики, однако стоит учитывать, что входящее давление из магистрального трубопровода плывет к создаваемому насосу напор.

Технические особенности:

1. Бесшумная работа;
2. Компактные габариты;
3. Легкий и удобный монтаж;
4. Вертикальная и горизонтальная установка;
5. Высокие расходно-напорные характеристики;
6. Низкое энергопотребление;
7. Встроенное аварийное термореле;
8. Кабель 1,5 метра с евро вилкой в комплекте;
9. Возможность использовать как погружной.

Ограничения:

1. Запрещается работа насоса без воды и в тулуп;
2. Использовать только для подачи чистой воды. При использовании, как погружной необходимо защитить насос водозаборным фильтром;
3. Необходимо установить на входе в насос обратный клапан;
4. Обязательно соблюдайте направление потока воды, указанное на крышках.

Подбор насосов «ВОДОМЕТ» М

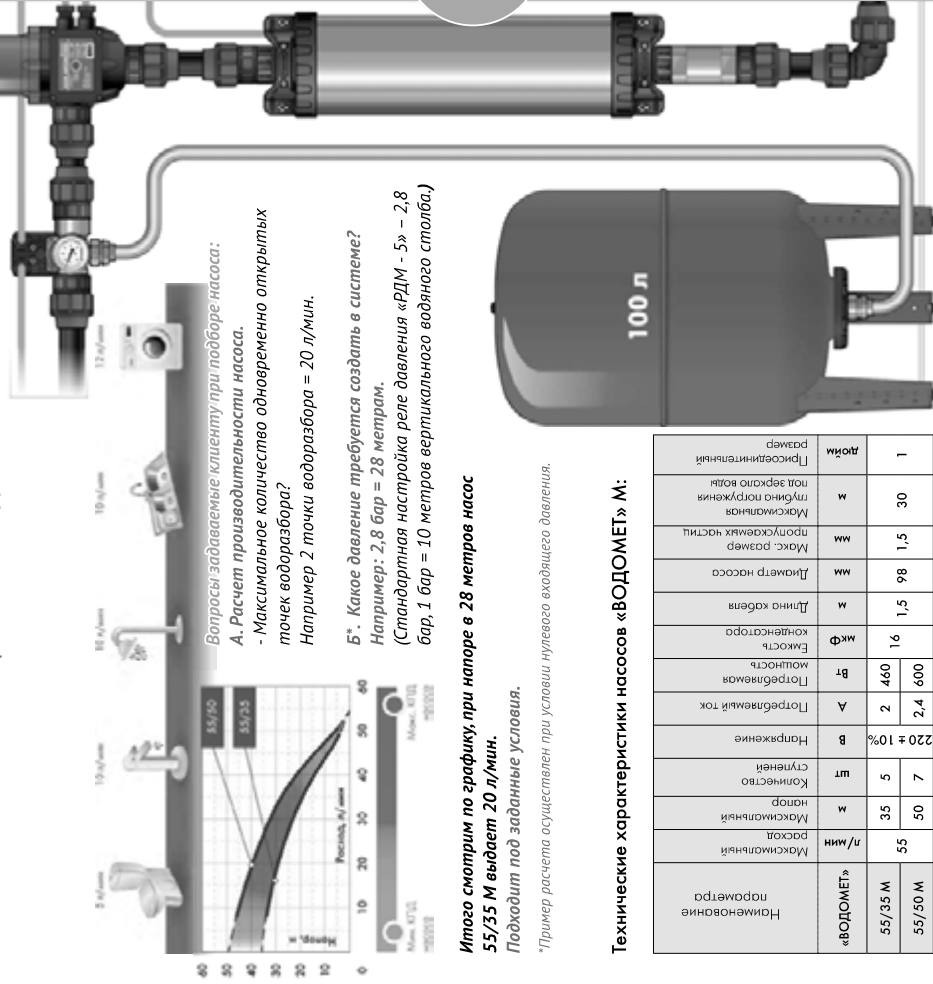

Технические характеристики насосов «ВОДОМЕТ» М:

Наименование насоса	Максимальный расход, л/мин	Максимальный напор, м	Кол-во ступеней	В Напряжение	Потребляемый ток, А	Потребляемая мощность, Вт	Классификация конденсатора	Длина кабеля, м	Диаметр насоса, мм	Макс. размер пропускных частей, мм	Максимальная глубина погружения, м	Литры
«ВОДОМЕТ» 55/35 М	35	5	5	220 ± 10%	2	460	16	1,5	98	1,5	30	1
«ВОДОМЕТ» 55/50 М	50	7	7	220 ± 10%	2,4	600	16	1,5	98	1,5	30	1

Дополнительное оборудование



Для построения полноценной системы водоснабжения на базе насосов «ВОДОМЕТ» М, Вам потребуются установить следующие элементы системы.



Блок автоматики
арт. 9001 (стр. 94)



Реле давления РДМ-5
арт. 9002 (стр. 95)



Манометр МДА
арт. 9003 (стр. 95)



Штуцер 5-ти выводной
арт. 9006 (стр. 97)



Шланг в металлооплетке
арт. 9007 (стр. 98)



Гидроаккумулятор
(стр. 17)



Картридж для картриджного фильтра
(стр. 27)



Картридж для очистки воды
(стр. 32)



Труба ПВХ
(стр. 87)



Кран шаровый
(стр. 90)



Отвод 32/90
(стр. 90)



Тройник
(стр. 90)



Муфта соединительная
(стр. 90)



Воздуховодный фильтр
арт. 9000 (стр. 97)



Обратный клапан
арт. 9293 (стр. 90)



Термостатический набор
(стр. 98)



Комплект для крепления насоса
(стр. 98)



Стабилизатор напряжения



7 Насосы погружные для скважин «ВОДОМЕТ»



С гордостью представляем Вашему вниманию новое поколение скважинных насосов «ВОДОМЕТ» ПРОФ. Данная разработка несет в себе весь накопленный опыт конструкторского бюро «ДЖИЛЕКС», являясь полноценным наследником предыдущих серий.

Наши насосы зачастую эксплуатируются в условиях, далеких от паспортных: низкое нестабильное напряжение, зауженные магистраль, загрязненная вода. В процессе поиска более эффективных режимов работы для двигателя, были изменены формы рабочих ступеней, что позволило несколько изменить характеристики насоса при этом увеличив ресурс работы двигателя на 34% и выше (для разных моделей).

НА 34% НАДЕЖНЕЕ

3 ГОДА ГАРАНТИИ

* на насосы проданные с 13 апреля 2015 года.

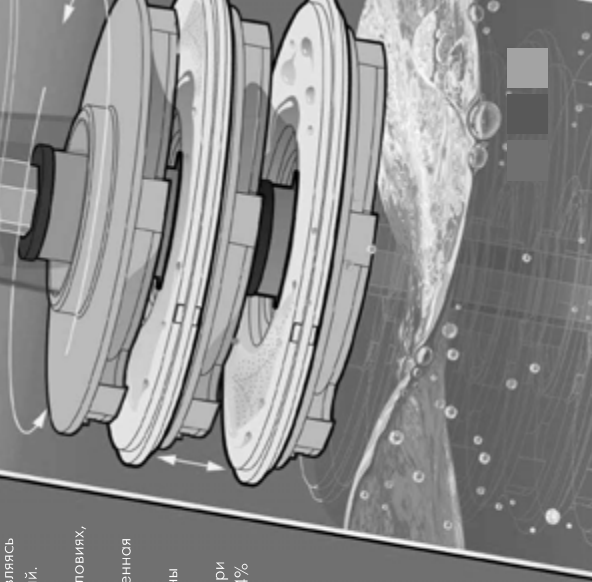

Дополнительное оборудование



Для построения полноценной системы водоснабжения на базе насосов «ВОДОМЕТ», Вам потребуются установить следующие элементы системы.

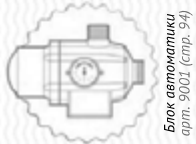

Блок автоматики
арт. 9001 (стр. 94)



Реле давления РДМ-5
арт. 9002 (стр. 95)



Манометр МДА
арт. 9003 (стр. 95)



Штуцер 5-ти выходной
арт. 9006 (стр. 97)



Шланг в металлоплетке
арт. 9007 (стр. 98)



Гидроаккумулятор
арт. 17 (стр. 17)



Колба для картриджного фильтра
арт. 27 (стр. 27)



Картридж для очистки воды
арт. 32 (стр. 32)



Труба ПВД
арт. 87 (стр. 87)



Осволок скважинный
арт. 23 (стр. 23)



Областьный клапан
арт. 9293 (стр. 90)



Отвод 32/90
арт. 90 (стр. 90)



Тройник
арт. 90 (стр. 90)

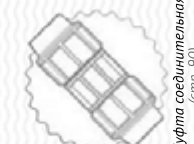

Муфта соединительная
арт. 90 (стр. 90)



Кран шаровой
арт. 90 (стр. 90)

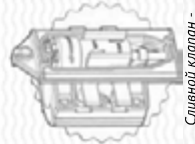

Сифонный клапан «ФОКУС»
арт. 91 (стр. 91)



Термоусадочный набор
арт. 98 (стр. 98)



Комплект для крепления насоса
арт. 98 (стр. 98)

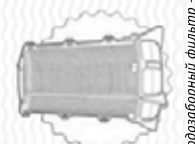

Водозаборный фильтр «Д» (донный)



Стабилизатор напряжения

8

Системы интеллектуального водоснабжения «ВОДОМЕТ» ДОМ

- Что это и зачем?

Все чаще пользователи задумываются о комфортном водоснабжении, которое не будет требовать дополнительного внимания и в случае аварийной работы среагирует до поломки дорогостоящего оборудования и оповестит владельца.

Такие системы не работают под управлением механических узлов регулировки и контроля, а управляются электронным блоком. Он является мозгом системы и все регулировки и весь контроль по защите насоса от внештатных режимов ложится на него. Благодаря инновационным разработкам по усовершенствованию блока управления, реализован «плавающий пуск», который значительно снижает пусковые токи, продлевает жизнь насоса, дает возможность включать насос более 20 раз в час и как следствие использовать гидроаккумулятор меньшего объема, что крайне важно, когда место ограничено.

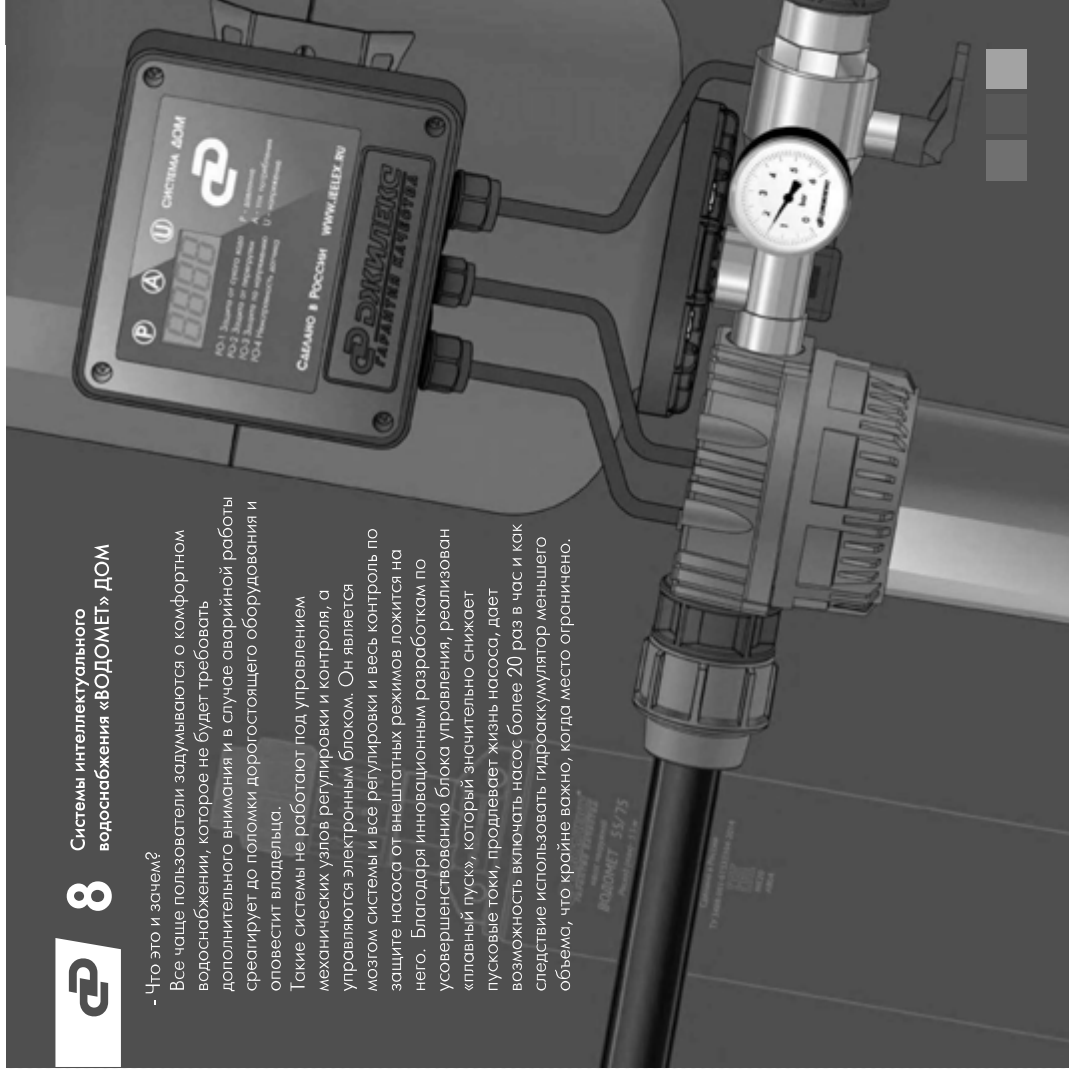



Системы автоматического водоснабжения «ВОДОМЕТ» ДОМ

Предназначены для подачи чистой воды из скважин (с внутренним диаметром от 110 мм и более), колодцев, резервуаров и открытых водоемов, для систем автоматизированного водоснабжения дома, орошения сада и огорода.

с помощью блока управления можно контролировать давление в системе, определять силу тока и значение напряжения в электрической сети.



«ВОДОМЕТ» 55/75 ДОМ
(арт. 8075)

«ВОДОМЕТ» 55/90 ДОМ
(арт. 8090)

! Благодаря «плавному пуску» значительно снижается стоимость стабилизатора напряжения и существенно увеличивается срок службы насоса.

Технические особенности:

- 1. Защита насоса:
 - А. FO-1 от «сухого хода»;
 - Б. FO-2 от перегрузки;
 - В. FO-3 по напряжению;
 - Г. FO-4 неискровность датчика давления;
- 2. Поддерживает давление в заданном диапазоне от 2 до 5 бар;
- 3. «Плавный пуск». Снижает пусковые токи. Предотвращает гидроудар при пуске насоса. Снижает нагрузки на все части системы водоснабжения;
- 4. Сохранила в себе все лучшие качества насоса «ВОДОМЕТ» ПРОФ (см. стр. 54).
- 5. Стабилизатор подбирается в расчете +10% к мощности двигателя.

Расходно-напорные характеристики:

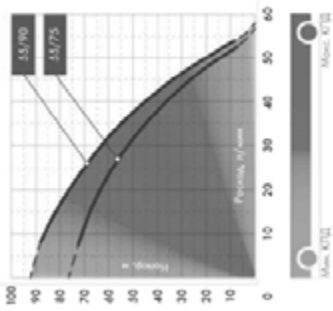

! Данные характеристики были получены экспериментальным путем, при перекачивании чистой воды, без примесей и газов, с использованием стабилизатора напряжения, и магистральной трубы соответствующего диаметра.

В корпус фильтра, входящий в комплект, необходимо установить фильтрующий элемент с пропускной способностью 50-100 мкм (фильтр грубой очистки), при условии его своевременной замены. Более тонкую очистку необходимо устанавливать только после преобразователя давления (датчика давления).

Технические характеристики систем:

Наименование	55/75	8075	55/90	8090
Технические характеристики				
Максимальный расход, л/мин	55	55	55	55
Максимальный напор, м	75	90	90	90
Количество ступеней	шт	10	10	12
Напряжение	В	220±10%		
Потребляемая ток, А	3,5	4,8		
Потребляемая мощность, Вт	900	1200		
Емкость конденсатора, мкФ	22	16		
Длина кабеля, м	30	50		
Диаметр насоса, мм	705	98		
Высота насоса, мм	785			
Максимальный размер пропускных частей, мм	1,5			
Макс. глубина погружения под зеркало воды, м	30			
Присоединительный размер	дюйм			

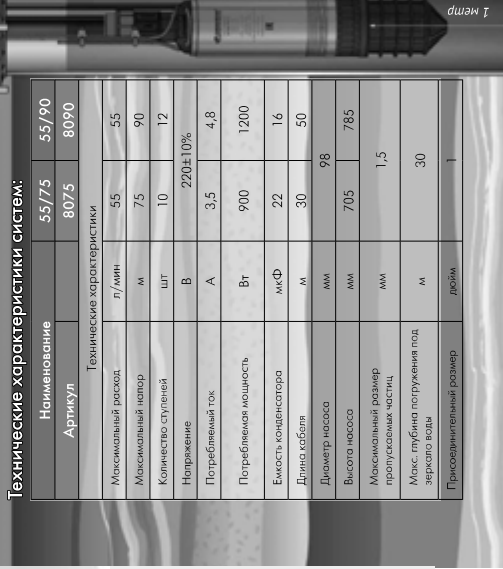

Насосы данной серии благодаря плавному рабочим колесам, могут перекачивать до двух килограмм гекса на 1 м³ воды. Пропускная способность частей, до 1,5 мм.

Дополнительное оборудование

Для построения полноценной системы водоснабжения на базе насосов «ВОДОМЕТ» ДОМ, Вам потребуются установить следующие элементы системы.



Труба ПНД
(стр. 87)



Осоловок сквозной
(стр. 23)



Колба для картриджного фильтра
(стр. 27)



Картридж для очистки воды
(стр. 32)



Кран шаровый
(стр. 90)



Отвод 32/90
(стр. 90)



Тройник
(стр. 90)



Муфта соединительная
(стр. 90)



Термодаточный набор
(стр. 98)



Комплект для крепления насоса
(стр. 98)



Сливной клапан «ФКУС»
(стр. 91)



Водозаборный фильтр «Д» (донный)



Стабилизатор напряжения



9 Системы интеллектуального водоснабжения «ВОДОМЕТ» Ч (Частотник)

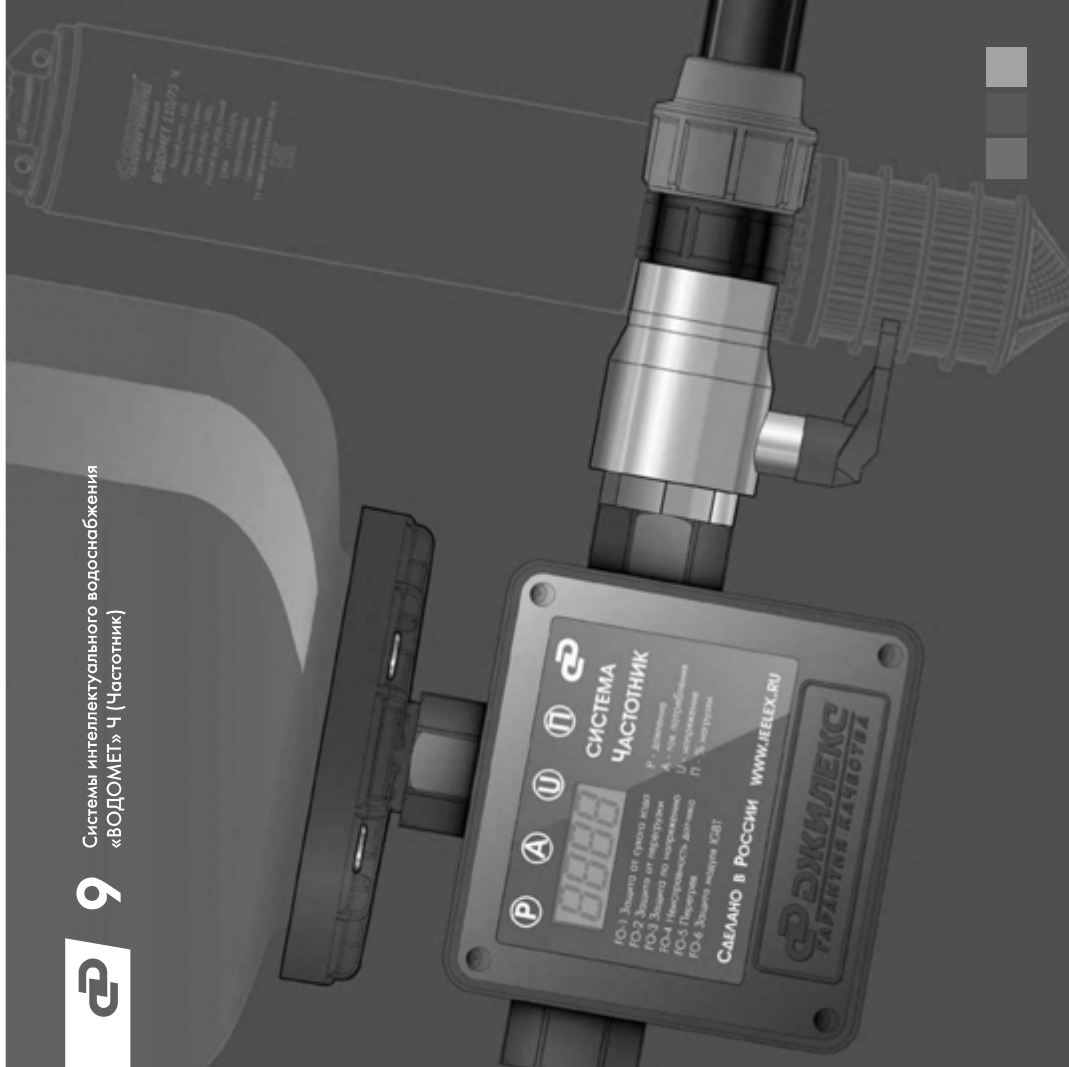



Системы интеллектуального водоснабжения «ВОДОМЕТ» Ч

Предназначены для подачи чистой воды из скважин (с внутренним диаметром от 110 мм и более), колодцев, резервуаров, открытых водоемов и автоматизированного водоснабжения дома, орошения сада и огорода.



«ВОДОМЕТ» 110/75-4
(арт. 8133)



«ВОДОМЕТ» 110/110-4
(арт. 8134)



с помощью блока управления можно контролировать силу тока и значение напряжения в электрической сети.

! Благодаря «плавному пуску» значительно снижается стоимость стабилизатора напряжения и существенно увеличивается срок службы насоса.

Технические особенности:

1. Поддержание постоянного давления в системе, без перепадов;
2. «Плавный пуск». Снижает пусковые токи. Предотвращает гидроудар при пуске насоса. Снижает нагрузки на все части системы водоснабжения;
3. Диагностические ошибки:
 - А. FO-1 от «сухого хода»;
 - Б. FO-2 от перегрузки;
 - В. FO-3 по напряжению;
 - Г. FO-4 неисправность датчика давления;
 - Д. FO-5 от перегрева;
 - Е. FO-6 от неисправности модуля частотного преобразователя.
4. Повышенный ресурс и надежность за счет работы на меньшей частоте вращения.
5. Стабилизатор подбирается в расчете +10 % к мощности двигателя.

Продолжая серию интеллектуального водоснабжения, конструкторским отделом нашей компании был разработан интересный продукт под названием «Частотник», он имеет все преимущества, как и у системы «ДОМ» и по многим показателям превосходит её.

Частотник, как он работает?

Частотное регулирование скорости вращения двигателя осуществляется с помощью панели управления, которую принято называть «частотным преобразователем», т.е. «Частотником». Этот эффект панель управления достигает путём изменения частоты и амплитуды напряжения, поступающего на электродвигатель. Таким образом, автоматика меняет параметры питания насоса и делает скорость вращения двигателя как ниже, так и выше в зависимости от водоразбора. Благодаря этой системе, Вы получите постоянный напор в кране без изменений и «скачков» независимо от объёма водоразбора.

К примеру: на один открытый кран насос будет работать с отдачей от своей мощности 10-20 % при пяти около 80% и т.д.

Технические характеристики системы:

Наименование	110/75	110/110
Артикул	8133	8134
Технические характеристики		
Максимальный расход	л/мин	110
Максимальный напор	м	75
Количество ступеней	шт	10
Напряжение	В	220±10%
Потребляемый ток	А	10
Потребляемая мощность	Вт	1540
Диаметр кабеля	мм	50
Диаметр насоса	мм	98
Максимальный размер пропускных частей	мм	1,5
Масса герметичного корпуса под зеркало воды	кг	30
Степень защиты насоса	IP	58
Степень защиты частотного преобразователя	IP	44
Присоединительный размер	дюйм	1 1/4

Расходно-напорные характеристики:

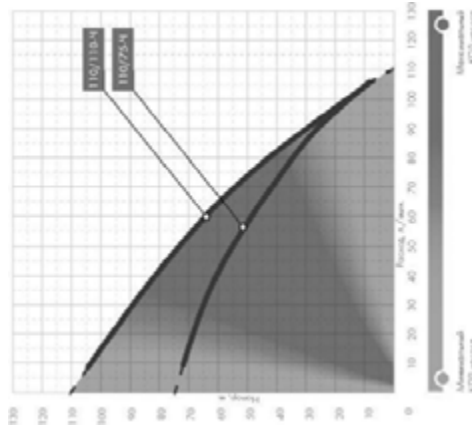

Подбор насосов «ВОДОМЕТ»

Для колодца рекомендуется использовать специальную колодезную серию насосов, они оборудованы защитой от «сухого хода» в виде поплавка. Для корректной работы «поплавка», диаметр колодца должен быть не менее 500 мм.

ВАЖНО: Выбор насосов должен быть меньше дебита скважины на 10-15%. При расчете необходимо уточнить наличие фильтрующих элементов. Данные о параметрах скважины находятся в её паспорте.

Вопросы, задаваемые клиенту при подборе насоса:

А. Расчет производительности насоса:

1. **Максимальное количество одновременно открытых точек водоразбора?** 2 точки

Б. Расчет потерь напора:

1 бар = 10 метров вертикального водяного столба.

1. **Давление, которое необходимо создать в системе?** (Реле давление РДМ-5 срабатывает по достижению - 2,8 бар) расчетное значение принимаем равным 3 барам.

2. **Перепад высот от верхней точки водоразбора до динамического уровня воды?** 15

3. **Расстояние от источника до самой дальней точки водоразбора?** 10+10 (10 м. до автоматики + 10 м. до дальней точки водоразбора).

Итого потери: 30 + 15 + (10+10)/10 = 47 метров.

Итоговый расчет: обращаемся к графику расходно-напорных характеристик, где по оси «напор» мы смотрим потери, а по оси «подача» мы смотрим расход.

На оси «напор» находим полученное значение (47) и ведем вправо по графику до пересечения с показателями насосов.

Первый насос, который нам попадет это модель 55/50 и выдает он менее 10 л/м, что является нарушением требований к эксплуатации, такой насос продавать нельзя. Смотрим следующий 40/75 и он сможет обеспечить до 25 л/м, что подходит под наши условия (2 точки = 20 л/м).

! Данные характеристики были получены экспериментальным путем, при перекачивании чистой воды, без примесей и газов, с использованием стабилизатора напряжения, и магистральной трубы соответствующего диаметра.

Расходно-напорные характеристики насосов «ВОДОМЕТ»:

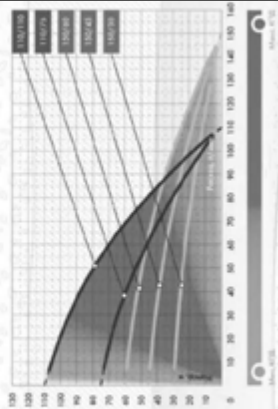
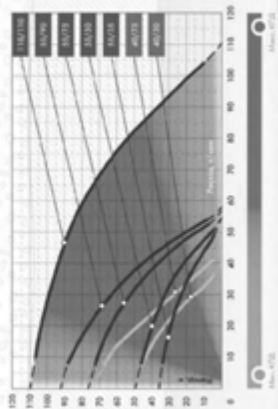













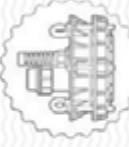

10

Колодезные насосы «ВОДОМЕТ» А
для водоснабжения дома, дачи, полива сада и огорода



Дополнительное оборудование

Для построения полноценной системы водоснабжения на базе насосов «ВОДОМЕТ» ч. Вам потребуются установить следующие элементы системы.

- | | | | | | | | | | |
|---|--|---|---|---|---|---|---|--|--|
|  | Труба ПНД
(стр. 87) |  | Отвод 32/90
(стр. 90) |  | Оголовок скважинный
(стр. 23) |  | Тройник
(стр. 90) |  | Сливной клапан «ФОКУС»
(стр. 91) |
|  | Колба для картриджного фильтра
(стр. 27) |  | Муфта соединительная
(стр. 90) |  | Картридж для очистки воды
(стр. 32) |  | Термоусадочный набор
(стр. 98) |  | Стабилизатор напряжения |
|  | Кран шаровый
(стр. 90) |  | Комплект для крепления насоса
(стр. 98) |  | Кран шаровый
(стр. 90) |  | Комплект для крепления насоса
(стр. 98) | | |



Колодезные насосы «ВОДОМЕТ» А

Применяются для подачи чистой воды из колодезев, резервуаров и открытых водоемов, для систем автоматизированного водоснабжения дома, орошения сада и огорода.

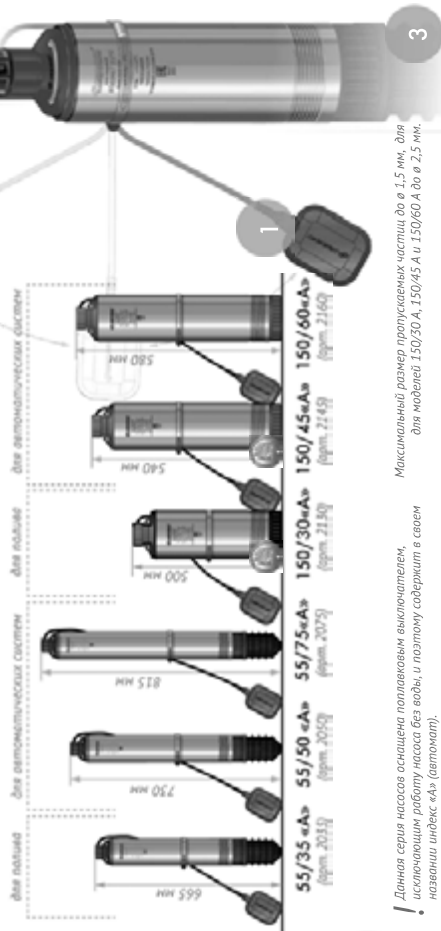

! Данная серия насосов оснащена поплавковым выключателем, обеспечивающим работу насоса без воды, и поэтому работает в своем названии «Водомет» (воткнуть).

Максимальный размер пропускаемых частиц до 1,5 мм, для моделей 150/30 А, 150/45 А и 150/60 А до 2,5 мм.

Технические особенности:

- Насосы оснащены поплавковым выключателем, предотвращающим насосы от работы без расхода воды (сухого хода);
- Модели 150/* обладают повышенными расходно-напорными характеристиками;
- Модели 150/* могут пропускать частицы до 2,5 мм;
- Сохранил в себе все лучшее качество насоса «ВОДОМЕТ» ПРОФ (см. стр. 53);
- Для моделей 150/* используется труба ПНД \varnothing 40 мм.

Расходно-напорные характеристики:

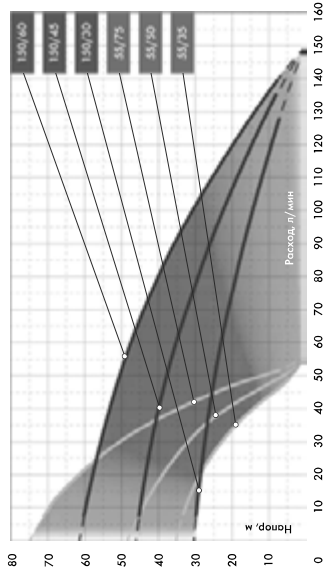

Мин. КПД насоса

Макс. КПД насоса

Технические характеристики насосов «ВОДОМЕТ» А:

Наименование	Технические характеристики					
	55/35 А	55/50 А	55/75 А	150/30 А	150/45 А	150/60 А
Артикул	2035	2050	2075	2130	2145	2160
Максимальный расход, л/мин	55	55	55	150	150	150
Максимальный напор, м	35	50	75	30	45	60
Количество ступеней	5	7	10	2	3	4
Напряжение	220±10%					
Потребляемый ток, А	2	2,4	3,5	4,2	5,1	6,6
Потребляемая мощность, Вт	460	600	900	930	1130	1460
Емкость конденсатора, мкФ	16	16	22	22	30	30
Длина кабеля, м	10	30	30	15	20	30
Диаметр насоса, мм	98					
Высота насоса, мм	665	730	815	495	530	570
Максимальный размер пропускаемых частиц, мм	1,5					
Макс. глубина погружения под зеркало воды, м	30					
Присоединительный размер, дюйм	1 1/4					

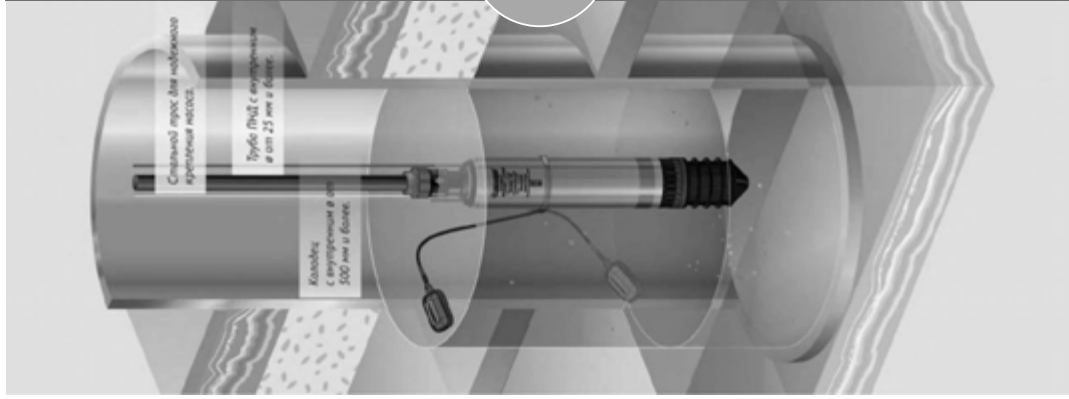

Специальный насос для обслуживания открытых мест.

Труба ПНД, с погружением до 25 м и более.

Кабель с погружением до 500 м и более.

Дополнительное оборудование



Для построения полноценной системы водоснабжения на базе насосов «ВОДОМЕТ» А, Вам потребуются установить следующие элементы системы.



Блок автоматика
арт. 9001 (стр. 94)



Реле давления ДДМ-5
арт. 9002 (стр. 95)



Манометр МДА
арт. 9003 (стр. 95)



Штуцер 5-ти выводной
арт. 9006 (стр. 97)



Шланг в металлооплетке
арт. 9007 (стр. 98)



Гидроаккумулятор
(стр. 17)



Колба для картриджного фильтра
(стр. 21)



Картридж для очистки воды
(стр. 32)



Труба ПНД
(стр. 87)



Водозаборный фильтр «Д» (обный)



Обратный клапан
арт. 9295 (стр. 90)



Отвод 32/90
(стр. 90)

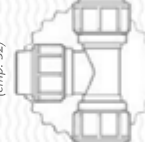

Тройник
(стр. 90)



Муфта соединительная
(стр. 90)



Кран шаровый
(стр. 90)



Стабилизатор напряжения



Термомоночный набор
(стр. 98)



Комплект для крепления насоса
(стр. 98)



Стабилизатор напряжения



Кран шаровый
(стр. 90)



Насосы погружные для откачивания дренажных и фекальных вод

Насос 200/25 оснащен двумя рабочими колесами - благодаря этому удалось добиться более высоких напорных характеристик, и использовать его в более глубоких источниках.

Центральное выходное отверстие в ручке - уменьшает общие габариты при присоединении магистралей, накидная гайка - позволяет быстро и комфортно смонтировать / демонтировать насос не нарушая целостности отводящей магистрали, оранжевый цвет облегчает поиск в траве или земле при проведении работ.

Ручка насоса снабжена двумя проушинами для равномерного подвешивания насоса на трос.



В 2012 году наша компания стала обладателем награды Всероссийского конкурса Программы «100 лучших товаров России» и «Победителем» конкурса в категории «ПРОГРЕССИВНЫЕ ТОВАРЫ ДЛЯ НАСЕЛЕНИЯ».



Погружные насосы «ДРЕНАЖНИК»

Предназначены для откачки дренажных, дождевых и грунтовых вод из затопленных подвальных помещений, отвода фильтрационных, отработанных, слегка загрязненных жидкостей из сточных канав и бассейнов.

Может использоваться для подачи чистой воды из колодцев или открытых источников воды, для ирригационного полива загородных участков, либо набора накопительных емкостей.

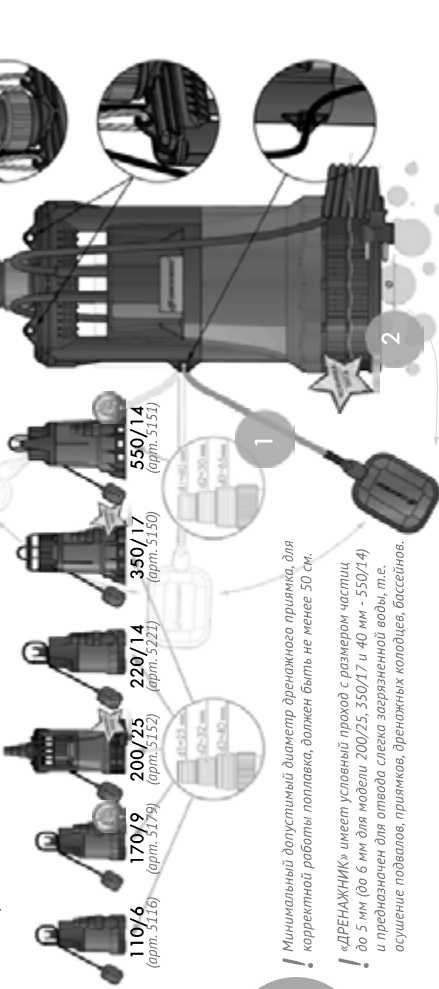

62

! Минимальный допустимый диаметр дренажного привода, для корректной работы поплавка, должен быть не менее 50 см.

! «ДРЕНАЖНИК» имеет условный проход с размером частиц до 5 мм (за модели 200/25, 350/17 и 40 мм - 550/14) и предназначен для отвода слегка загрязненной воды, т.е. осушение подвалов, прямиков, дренажных колодцев, бассейнов.

Технические особенности:

1. Насос оснащен поплавковым выключателем, который автоматизирует работу насоса. Его необходимо отрегулировать на определенный уровень воды для включения и выключения насоса, изменяя длину кабеля поплавка в выемке на корпусе/рукоятке.
2. Пропускная способность частиц до 5 мм (до 6 мм для модели 200/25 и 350/17, до 40 мм - 550/14).
3. Универсальный переходник на три типа шлангов.
4. Оптимальный размер шлангов 32-40 мм, кроме модели 550/14 для нее оптимальный размер 50-65 мм.
5. Высокая скорость подачи воды.

Ограничения:

1. Максимальная глубина погружения насоса не более 8 метров под зеркало воды.
2. Не допускается работа насоса без воды или в тупик.
3. Категорически запрещается использовать кабель электронасоса для подвешивания и переноса.
4. Запрещается перекачивание горючих и химически активных жидкостей.
5. Нельзя использовать насос при наличии в воде твердых частиц (комки, папки) и длинноволоконистых включений (волосы, предметы гигиены и т.п.).
6. Температура перекачиваемой жидкости не более 35 °С.

Расходно-напорные характеристики насосов «ДРЕНАЖНИК».

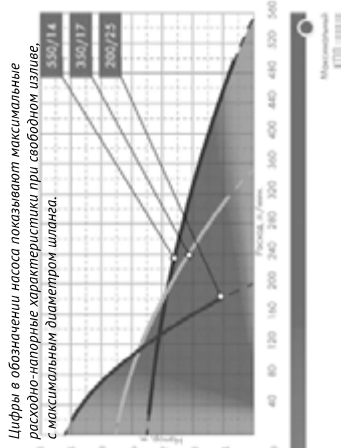
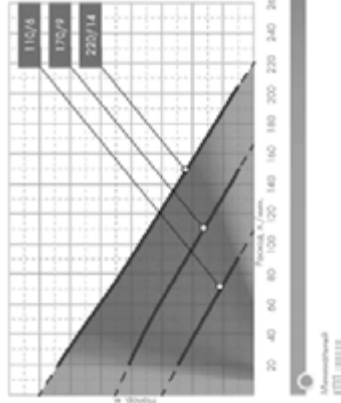

Цифры в обозначении насоса показывают максимальные расходно-напорные характеристики при свободном изливе, с максимальным диаметром шланга.

Минимальный допустимый диаметр дренажного привода для корректной работы поплавка должен быть не менее 50 см.

Технические характеристики насосов.

Артикул	5116	5179	5152	5221	5150	5151
Модель насоса	110/6	170/9	200/25	220/14	350/17	550/14
Максимальный расход, л/мин	110	170	200	220	350	550
Максимальный напор, м	6	9	25	14	17	14
Напряжение, В	220±10%					
Потребляемый ток, А	2,8	2,9	5,5	3,4	5,5	9,1
Потребляемая мощность, Вт	200	640	1200	750	1200	2000
Макс. глубина погружения под зеркало воды, м	8					
Габаритные размеры, мм	340x160x220	390x170x220	430x200x200	385x220x175	225x225x90	520x340x320
Вес кабеля, кг	4,3	5,4	8,3	6,6	7,9	14,7

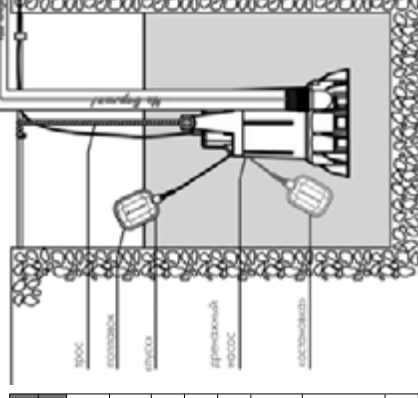

63



Погружные насосы «ФЕКАЛЫНИК»

Предназначены для отвода сильно загрязненной воды из септиков, сточных колодцев, подвалов с содержанием органических частиц диаметром до 35 мм. Также насосы «ФЕКАЛЫНИК» могут использоваться для подачи чистой воды из колодцев или открытых источников воды, для ирригационного (автоматического, капельного) полива загородных участков, либо набора накопительных емкостей.

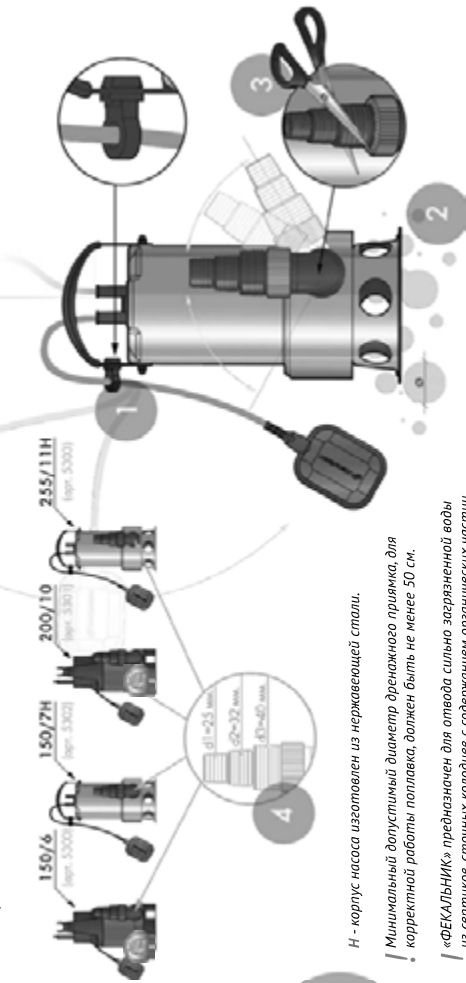

64

Н - корпус насоса изготовлен из нержавеющей стали.

! Минимальный допустимый диаметр дренажного приемка, для корректной работы помпы, должен быть не менее 50 см.

! «ФЕКАЛЫНИК» предназначен для отвода сильно загрязненной воды из септиков, сточных колодцев с содержанием органических частиц диаметром до 35 мм.

Технические особенности:

- 1. Насос оснащен поплавковым выключателем, который автоматизирует работу насоса. Его необходимо отрегулировать на определенный уровень воды для включения и выключения насоса, изменяя длину кабеля поплавка в выемке на рукоятке;
- 2. Пропускная способность частиц до 35 мм;
- 3. Универсальный переходник на три типа шлангов;
- 4. 32-40 мм оптимальный размер шлангов;
- 5. Высокая скорость подачи воды.

Расходно-напорные характеристики насосов.

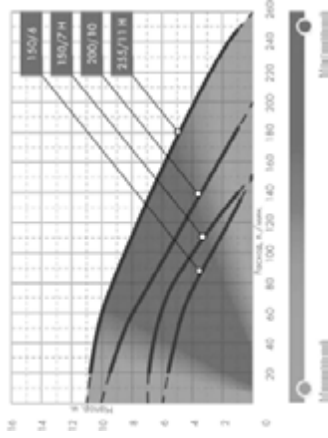

Данные характеристики были получены экспериментальным путем, в испытательной лаборатории завода «ДЖИТЕКС» при перекачивании чистой воды, без примесей и газов, с использованием стабилизатора напряжения, и магистральной трубы максимального диаметра.

Минимальный допустимый диаметр дренажного приемка для корректной работы помпы должен быть не менее 50 см.

Технические характеристики насосов.

Артикул	5302	5303	5300	5301
Модель насоса	150/7H	255/11H	150/6	200/10
Максимальный расход, л/мин	150	255	150	200
Максимальный напор, м	7	11	6	10
Напряжение, В	220±10%			
Потребляемый ток, А	2.5	5	2.7	4
Потребляемая мощность, Вт	420	1020	600	880
Макс. глубина погружения под зеркало воды, м	8			
Габаритные размеры, мм	220x170x390		385x220x175	
	345x180x220		225x225x390	
Вес изделия, кг	6	7.5	6.6	7.9

65

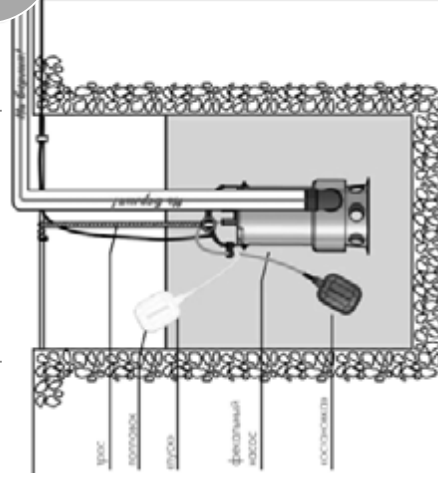

Ограничения:

1. Максимальная глубина погружения насоса не более 8 метров под зеркало воды;
2. Не допускается работа насоса без воды или в тупик;
3. Категорически запрещается использовать кабель электронасоса для подвешивания и переноса;
4. Запрещается перекачивание горючих и химических активных жидкостей;
5. Нельзя использовать насос при наличии в воде твердых частиц (камни, палки) и длинноволокнистых включений (волосы, предметы гигиены и т.п.);
6. Температура перекачиваемой жидкости не более 35 °С.

Подбор насосов «ДРЕНАЖНИК» и «ФЕКАЛЬНИК»

Q - расход - 60 м³/мин / 1000 л = $2 \text{ м}^3/\text{ч}$
Пример: 120 л/мин = 60 м³/2000 л = 1,2 м³/ч

Объем источника:
Круглый - $V = \pi R^2 \cdot h$
 $\pi = 3,14159265359$



Прямоугольный - $V = a \cdot b \cdot c$



Вопросы, задаваемые клиенту при подборе насоса:

1. Расчет потерь напора:
 - 1. Глубина источника, м? 2
 - 2. Глубина прилива, м? +0,5
 - 3. Перепад высот, м? +1
 - 4. Горизонтальное расстояние до точки сброса воды, м*? (20±10)
 - Итого **потери напора, м:** 5,5
- По профилям расходе-напорных характеристик определяем, что при **потере напора в 5,5 м** насосы выдают **производительность: 110/6 - 10 л/мин, 170/9 - 70 л/мин, 220/14 - 130 л/мин, 350/17 - 310 л/мин, 550/24 - 470 л/мин.**

Б. Расчет времени, за которое насос N откачает воду из источника с учетом потерь.

Объем/Производительность = Время откачки;

Пример: $10\ 000 \text{ л} / 130 \text{ л/мин} = 76,9 \text{ мин.}$

В. Расчет производительности насоса при заданных временных рамках.

Объем/Время откачки = Производительность;

Пример: $10\ 000 \text{ л} / 150 \text{ мин.} = 66,6 \text{ л/мин.}$

Подберет насос 170/9, при **дополных потерях он выдаст 70 л/мин.**

* 10 м по горизонтали равняется 1 метру вертикального склонового стока.

** 1 кубический метр воды равен 1000 литрам.

Ø источника ≥ 50 см.

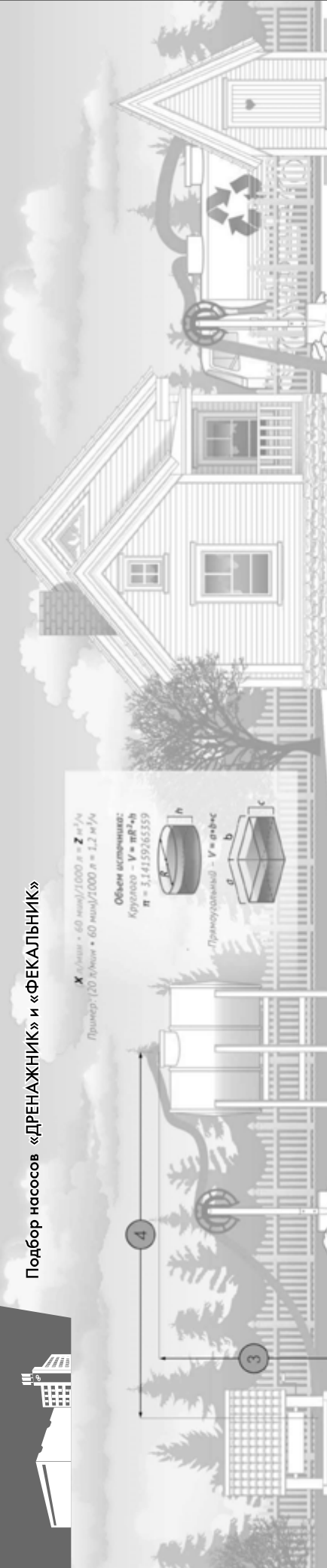

- Допустимый внутренний диаметр шланга или трубы для отвода дренажных и фекальных вод не должен быть менее 25 мм.
- Оптимальный режим работы насосов «ДРЕНАЖНИК» и «ФЕКАЛЬНИК» достигается при использовании шлангов и труб с внутренним диаметром 32-40 мм.
- Заполнение насосными характеристиками насоса можно получить только при использовании труборезов диаметром не менее 32 мм.

Расходе-напорные характеристики насосов «ДРЕНАЖНИК»:

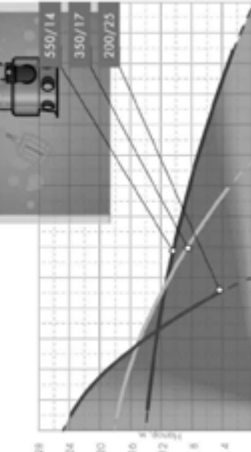
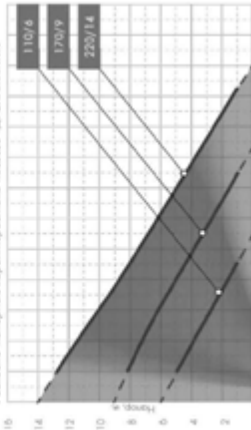

Масштабный КТ 1:100000

Масштабный КТ 1:100000



Шланг и удлинитель шланга с фитингом «На Берлин!»

Предназначены для отвода дренажных и фекальных вод, орошения сельскохозяйственных угодий, участков. Используются в виде временной гибкой магистральной для подачи (отвода) воды к месту потребления (выброса).

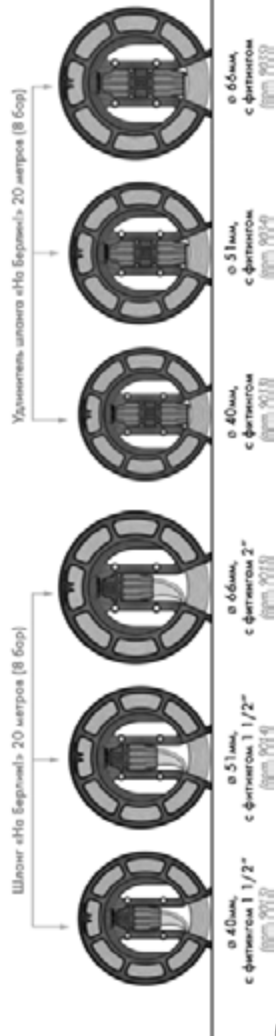

Фитинг для герметичного соединения шлангов между собой.

Фитинг для соединения шланга с другими элементами системы водоснабжения.



Технические особенности:

- 1. Шланг с внутренним гидроизоляционным покрытием. Внешний рукав - вязаный полиэстер, внутренний рукав - экструдированный ПВХ.
- 2. Фитинг герметично соединяет шланги между собой и с другими элементами системы водоснабжения (насосами, магистралью подачи воды и т.д.).
- 3. Катущка обеспечивает удобное хранение шлангов. В корпусе имеется место под хранение соответствующего фитинга. Благодаря «ножкам» - может храниться на витрине магазина с дренажными и фекальными насосами. Также катущка может быть использована в качестве приспособления, позволяющего перекидывать шланг через различные препятствия (1, 2, 3), избегая изломов и сплипания стенок шланга. Благодаря «желобу» (4), обеспечивается необходимый радиус перекидывания.

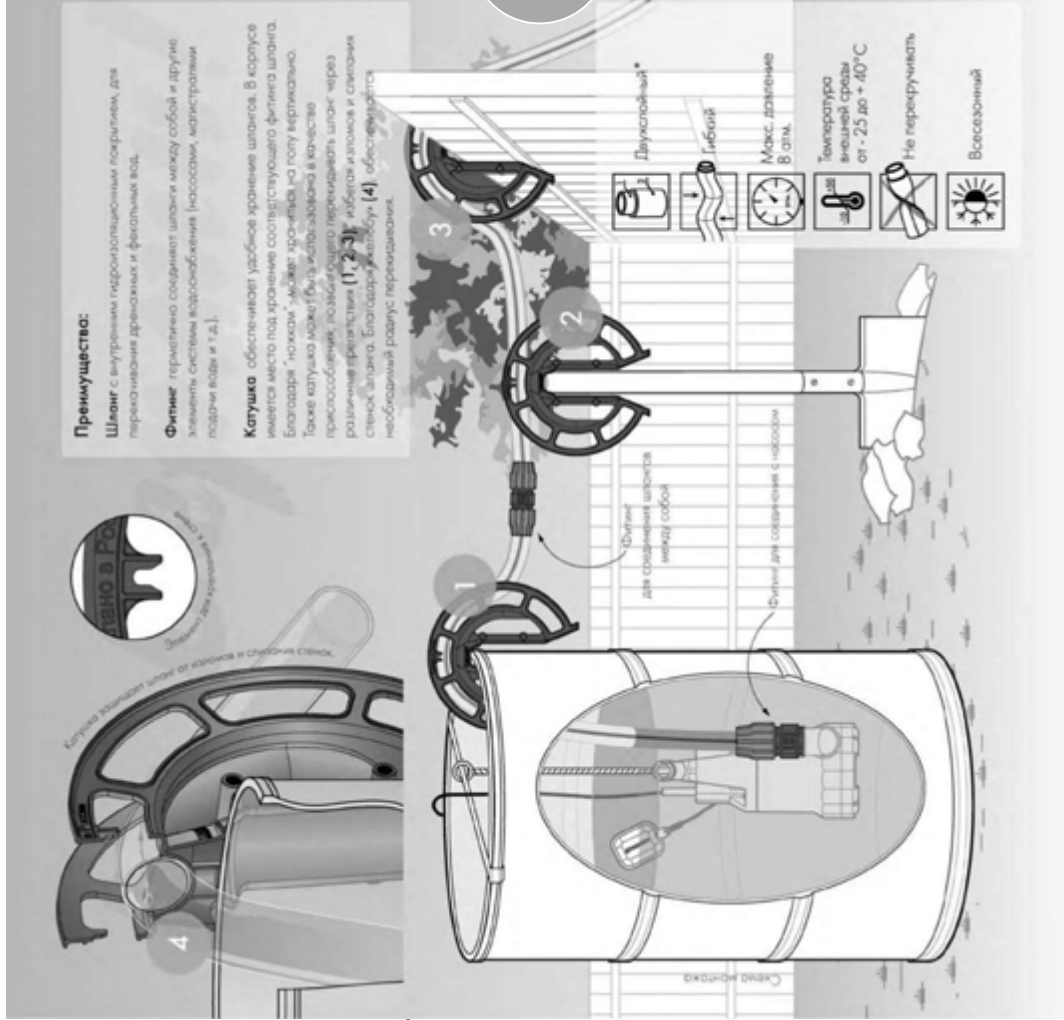



Муфты для шланга и удлинителя шланга «На Берлин»

Применяются для герметичного соединения шлангов между собой и с другими элементами системы водоснабжения (насосами, магистральными трубопроводами).



Муфта комб. для шланга
PP 66 x 2" M
(арт. 9253)



Муфта комб. для шланга
PP 51 x 2" M
(арт. 9251)



Муфта комб. для шланга
PP 51 x 1 1/2" M
(арт. 9249)



Муфта комб. для шланга
PP 40 x 1 1/2" M
(арт. 9248)



Муфта комб. для шланга
PP 51 x 1 1/4" P
(арт. 9149)



Муфта комб. для шланга
PP 40 x 1" P
(арт. 9148)

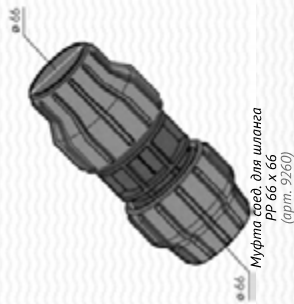

Муфта совд. для шланга
PP 66 x 66
(арт. 9260)

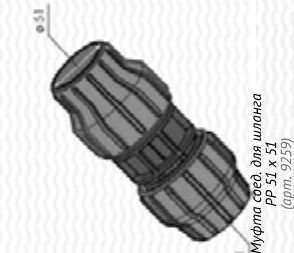

Муфта совд. для шланга
PP 51 x 51
(арт. 9259)

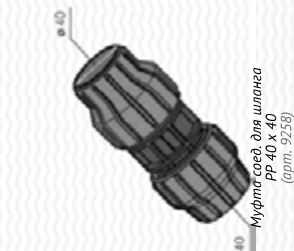

Муфта совд. для шланга
PP 40 x 40
(арт. 9258)

13

Поверхностные насосы и насосы-автоматы «ДЖАМБО» для водоснабжения дома, дачи, полива сада и огорода

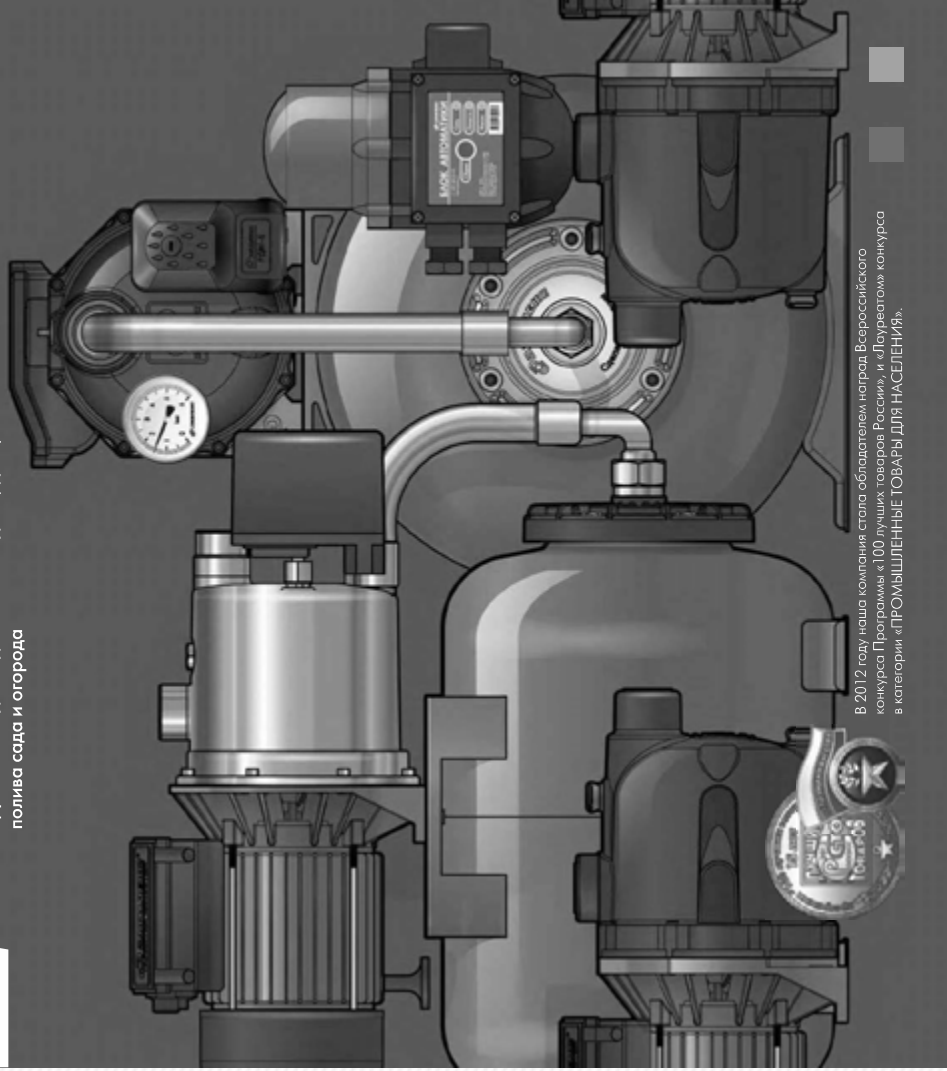

В 2012 году наша компания стала обладателем наград Всероссийского конкурса Прогресса «100 лучших товаров России», и «Победителю» конкурса в категории «ПРОМЫШЛЕННЫЕ ТОВАРЫ ДЛЯ НАСЕЛЕНИЯ».





Поверхностные насосы «ДЖАМБО»

Предназначены для подачи чистой воды из колодцев, скважин, открытых водоемов, резервуаров или повышения давления в магистральных трубопроводах. Насосы со встроенным эжектором сочетают преимущества центробежных насосов с практичностью самовсасывающих.

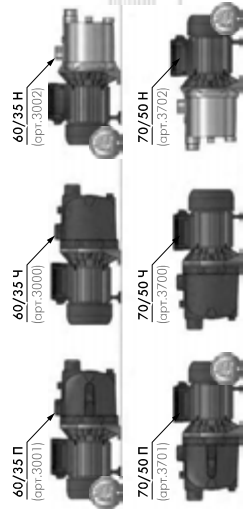

Индекс в обозначении насоса: «П» – корпус насоса изготовлен из стенопластопластикового полипропилена с закапанными резиновыми деталями из латуни; «Ч» – корпус насоса изготовлен из чугуна; «Н» – корпус насоса изготовлен из нержавеющей стали.

Поверхностные насосы «ДЖАМБО» имеют встроенный эжектор с системой труб «Вентури», что обеспечивает хорошие условия всасывания на входе в насос и позволяет создать высокое давление на выходе.

Насосы «ДЖАМБО» могут перекачивать воду с меньшими, по сравнению с обычными центробежными насосами, требованиями к чистоте и наличию растворенных газов.

Технические особенности:

- 1. Глубина всасывания до 9 метров обеспечивается встроенным эжектором;
- 2. Легкий первый запуск. Благодаря удобному заливному и сливному отверстиям насос легко ввести и вывести из эксплуатации;
- 3. Хорошие условия всасывания на входе в насос и высокое давление на выходе;
- 4. Ручной и автоматический режим работы. Дополнив насос необходимыми комплектующими можно собрать автоматическую насосную станцию;
- 5. Непрерывная работа насоса допустима, благодаря конструкции с принудительным охлаждением двигателя.

Расходно-напорные характеристики насосов, в зависимости от глубины всасывания:

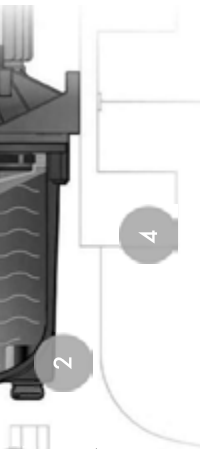
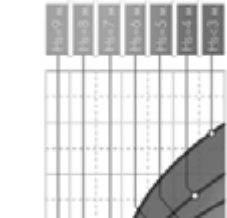
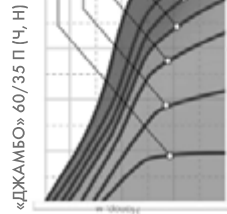

«Н» – глубина всасывания насоса.

Данные характеристики были получены экспериментальным путем, при перекачивании чистой воды, без примесей и газов, с использованием стабилизатора напряжения и магистральной трубы соответствующего диаметра.

Технические характеристики насосов «ДЖАМБО»:

Артикул	3000	3001	3002	3700	3701	3702
Модель насоса	60/35 Ч	60/35 П	60/35 Н	70/50 Ч	70/50 П	70/50 Н
Наименование параметра						
Максимальный расход, л/мин	60					
Максимальный напор, м	35					
Напряжение, В	220±10%					
Потребляемый ток, А	2,8					
Потребляемая мощность, Вт	600					
Емкость конденсатора, мкФ	8					
Макс. глубина всасывания, м	9					
Габаритные размеры, мм	388 x 193 x 215					
Вес изделия, кг	10,6	7,6	8	14,9	11,2	10,5

Непрерывная работа насоса допустима, благодаря конструкции с принудительным охлаждением двигателя.



Ограничения:

1. Не допускается заужение всасывающей магистрали менее чем 25 мм (внутренний диаметр);
2. Насос не поднимает воду с глубины более 9 метров;
3. Не допускается работа насоса без воды или без расхода воды - «в тупик»;
4. Не допускается попадание воздуха во всасывающую магистраль;
5. Необходимо устанавливать обратный клапан в самой нижней точке трубопровода (см. стр. 45) при заборе воды из колодца или скважины. При подключении к магистральному трубопроводу - перед входным штуцером насоса на всасывающей магистрали;
6. В случае нестабильного напряжения в сети, необходимо устанавливать стабилизатор напряжения.



Насосы-автоматы «ДЖАМБО» с контролем потока

Предназначены для подачи воды из колодцев, скважин, открытых водоемов, а так же для снижения давления в сетях центрального водоснабжения. Они создают комфортные условия пользования повышенным давлением в трубопроводе. Наличие встроенного манометра обеспечивает визуальный контроль давления в системе водоснабжения.

Для управления работой насоса применяется блок автоматики, контролирующей наличие потока воды и защищающий насос от работы по «сухому ходу».



60/35 П-К
(арт.4011)

60/35 Н-К
(арт.4012)

Насос произведен на базе поверхностного насоса 60/35 и снабжен блоком автоматики, контролирующим наличие потока воды.

Индекс в обозначении насоса: «П» - корпус насоса изготовлен из стеклопластикового полипропилена; «К» - насосы, оборудованные блоками автоматики.

При использовании насоса-автомата для повышения давления воды из магистрального водопровода, входящее давление и давление, создаваемое электронасосом, складываются.

Технические особенности:

- 1. Благодаря блоку автоматики насос работает в автоматическом режиме, в блок встроена защита от «сухого хода».
- 2. Глубина всасывания до 9 метров (см. стр. 36); обеспечивается встроенным эжектором
- 3. Легкий первый запуск. Благодаря удобным заливным и сливным отверстиям насос легко ввести и вывести из эксплуатации;
- 4. Хорошие условия всасывания на входе в насос и высокое давление на выходе,
- 5. Непрерывная работа, благодаря конструкции принудительным охлаждением двигателя (см. стр. 37).

Расходно-напорные характеристики насосов, в зависимости от глубины всасывания:

Данные характеристики были получены экспериментальным путем, при перекачивании чистой воды, без примесей и газов, с использованием стабилизатора напряжения и магистральной трубы соответствующего диаметра.

«ДЖАМБО» 60/35 П-К (Н-К)

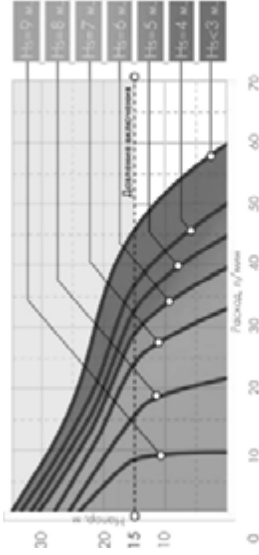

Минимальный КПД насоса

Максимальный КПД насоса

Нв - глубина всасывания насоса.

Технические характеристики насосов «ДЖАМБО»:

Артикул	4011	4012
Модель насоса	60/35 П-К	60/35 Н-К
Наименование параметра		
Максимальный расход, л/мин	60	
Максимальный напор, м	35	
Напряжение, В	220±10%	
Потребляемый ток, А	2,8	
Потребляемая мощность, Вт	600	
Емкость конденсатора, мкФ	8	
Макс. глубина всасывания, м	9	
Габаритные размеры, мм	388 x 193 x 420	
Вес изделия, кг	9,1	9,4

Ограничения:

1. Не допускается заужение всасывающей магистрали, менее чем 25 мм (внутренний диаметр);
2. Насос не поднимает воду с глубины более 9 метров;
3. Не допускайте работы насоса без воды или без расхода воды «в тулуп»;
4. Не допускается попадание воздуха во всасывающую магистраль;
5. Необходимо устанавливать обратный клапан в самой нижней точке трубопровода (см. стр. 45) при заборе воды из колодца или скважины. При подключении к магистральному трубопроводу - перед входным штуцером насоса на всасывающей магистрали;
6. В случае нестабильного напряжения в сети, необходимо устанавливать стабилизатор напряжения.
7. Для корректной работы блока автоматики, насос должен развивать (с учетом потерь) давление не менее 2,3 бара, на закрытый кран (определяется по графику расходно-напорных характеристик).

Стартовое давление срабатывания о блоке является оптимальным значением для большинства случаев испытания. Это значение может быть изменено (1,5-3,5 бар) при помощи регулируемого винта, расположенного в верхней части блока автоматики с маркировкой «+» и «-».





14 Системы автоматического водоснабжения «ДЖАМБО» ДОМ для дома и дачи

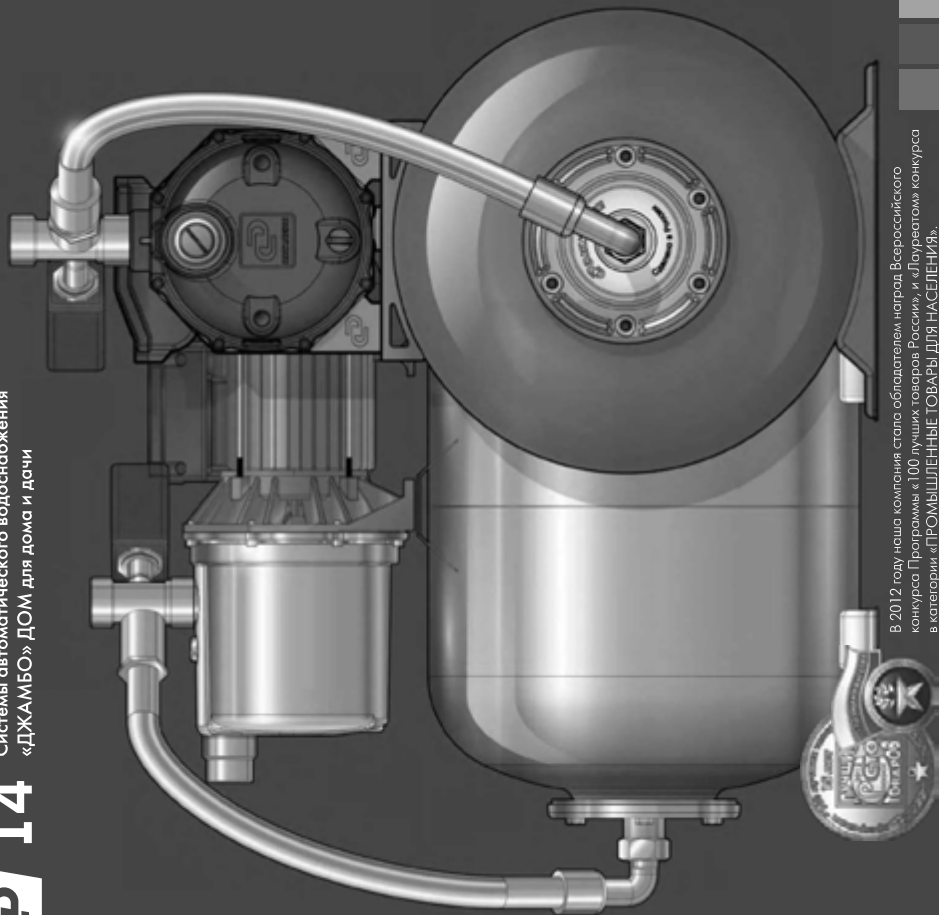

В 2012 году наша компания стала обладателем награды Всероссийского конкурса Прогноз «100 лучших товаров России», а «Джамбо» конкурса в категории «ПРОМЫШЛЕННЫЕ ТОВАРЫ ДЛЯ НАСЕЛЕНИЯ».

Дополнительное оборудование



Кронштейн для насосных станций на 24 л арт. 9012 (стр. 97)



Труба ПНД арт. 9295 (стр. 90)



Оборудованный клапан арт. 9295 (стр. 90)



Отстой (стр. 90)



Муфта соединительная (стр. 90)



Тройник (стр. 90)



Шланг в металлооплетке арт. 9007 (стр. 98)



Гидроаккумулятор (стр. 17)



Блок автоматики арт. 9001 (стр. 94)



Реле давления РДМ-5 арт. 9002 (стр. 95)



Манометр МРА арт. 9005 (стр. 95)



Воздуховодный фильтр СТ арт. 9003 (стр. 97)



Корпус картриджного фильтра (стр. 27)



Картридж для очистки воды (стр. 34)



Штуцер 5-ти выводной арт. 9006 (стр. 97)



Кран шаровый (стр. 90)

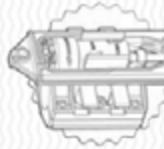

Сливной клапан «ФОКУС» (стр. 91)



Стабилизатор напряжения



Системы автоматического водоснабжения «ДЖАМБО» ДОМ

- Предназначены для подачи чистой воды из колодцев, скважин, открытых водоемов и магистральных водопроводов. Для бесперебойного водоснабжения и полива в автоматическом режиме коттеджей, дач и ферм. Системы «ДЖАМБО» ДОМ автоматически поддерживают необходимое давление в системе водоснабжения, самостоятельно включаются и отключаются по мере расходования воды потребителем.



«ДЖАМБО»
70/50 П-50 ДОМ
(арт. 8751)



«ДЖАМБО»
70/50 Н-50 ДОМ
(арт. 8752)



«ДЖАМБО»
70/50 Н-50 Н ДОМ
(арт. 8756)



1

- Индекс в обозначении насоса: «П» - корпус насоса изготовлен из нержавеющей полипропилена с заплавными резьбовыми деталями из латуни; «Н» - корпус насоса изготовлен из нержавеющей стали;

- Система «ДЖАМБО» ДОМ состоит из поверхностного насоса со встроенным контроллером управления, датчика давления, гидравлического аккумулятора,

- соединительной арматуры и электрокабеля с вилкой.

Технические особенности:

- Система снабжена защитами:
 - А. от «сухого хода» - FO-1;
 - Б. от перегрузки - FO-2;
 - В. по напряжению - FO-3;
 - Г. неисправность датчика - FO-3
- Поддерживает давление в заданном диапазоне.
- 3. «Плавный пуск». Снижает пусковые токи. Предотвращает гидроудар при пуске насоса.
- Снижает нагрузки на все части системы водоснабжения.
- Стабилизатор подбирается в расчете +10% к мощности двигателя.

Ограничения:

1. Не допускается заужение всасывающей магистрали менее чем 25 мм (внутренний диаметр);
2. Насос не поднимает воду с глубины более 9 метров;
3. Не допускайте работу насоса без воды или без расхода воды «в тупик»;
4. Не допускается попадание воздуха во всасывающую магистраль;
5. Необходимо установить обратный клапан в самой нижней точке трубопровода (см. стр. 45) при заборе воды из колодца или скважины. При подключении к магистральному трубопроводу - перед входным штуцером насоса на всасывающей магистрали;
6. В случае нестабильного напряжения в сети, необходимо устанавливать стабилизатор напряжения.

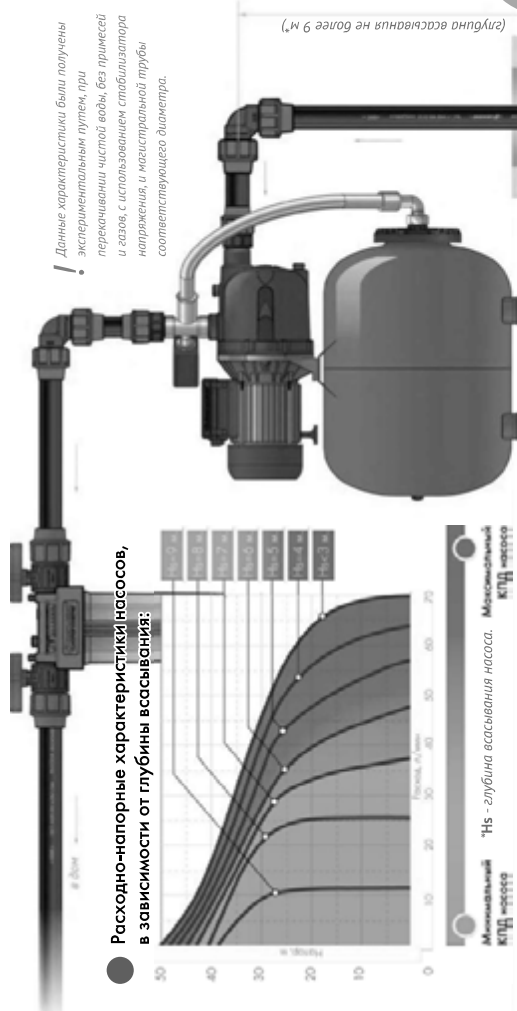

Технические характеристики насосов «ДЖАМБО»:

Артикул	8751	8752	8756
Модель «ДЖАМБО» ДОМ	70/50 П-50	70/50 Н-50	70/50 Н-50 Н
Наименование параметра			
Максимальный расход, л/мин	70	70	70
Максимальный напор, м	50	50	50
Напряжение, В	220±10%		
Потребляемый ток, А	5,0	5,0	5,0
Потребляемая мощность, Вт	1100	1100	1100
Емкость конденсатора, мкФ	16		
Глубина всасывания, макс м	9		
Габаритные размеры, мм	600×355×660		
Вес изделия, кг	21,5	22	20,6

● Глубина всасывания равна 9 м на отметке уровня моря.

Подбор насосов «ДЖАМБО»

Для подачи чистой воды из колодцев, скважин, открытых водоемов и наполнения резервуаров

Для подачи чистой воды из колодцев, скважин, открытых водоемов. Устройства автоматических систем водоснабжения

Для повышения давления в системах водоснабжения

Минимальный КПД насоса

Максимальный КПД насоса

Минимальный КПД насоса

Максимальный КПД насоса

«ДЖАМБО» 70/50 П (Ч, Н)

«ДЖАМБО» 60/35 П (Ч, Н)

1

! средний расход 1 точки водоразбора 10 л/мин.
 *10 метров горизонтальных потерь насоса = 1 метру вертикальных потерь.
 ***1 бар = 10 метров вертикального водяного столба.

Вопросы, задаваемые клиенту при подборе насоса:

1. Производительность насоса.
Максимальное количество одновременно открытых точек водоразбора, л/мин? **2 x 10***
Итого: **20**
2. Потери на всасывание.
Уровень от зеркала воды (в самое засушливое лето) до места установки насоса, м? **+ 3**
Перепад высоты на горизонтальном участке, м? **+ 0**
Горизонтальный участок от источника до места установки, м? **10/10****
Итого потери на всасывание, м. **3+10:10**
Итого: **4**
3. Потери напора.
Давление, которое необходимо создать в системе (оптимально 2 бара)? **+ 0**
Самая удаленная точка водоразбора от места установки? **+ 3**
Самая высокая точка водоразбора? **+ 0**
Потери на водоочистку? **+ 0**
Итого потери напора: **2 + 10 + 0 + 3 + 0 = 23 метра**

1. Далее выбираем график потерь на всасывание для 4 метров.
2. Полученный 23 метра потерь напора, нахраним значение на графике по вертикальной оси.
3. Ведем вправо до пересечения с нужным графиком (4 м.) и получаем производительность насоса в литрах в минуту.
50/28 - 1 точка водоразбора, 60/35 - 2 точки водоразбора, 70/50 - 5 точек водоразбора.



Дополнительное оборудование

Для построения полноценной системы водоснабжения на базе насос-автоматов «ЖАМБО», Вам потребуется установить следующие элементы системы.



Труба ПНД
(стр. 87)



Тройник
(стр. 90)



Обратный клапан
арт. 9293 (стр. 90)



Отвод
(стр. 90)



Муфта соединительная
(стр. 90)



Кран шаровый
арт. 9362-9370 (стр. 90)



Водозаборный фильтр С1 П
арт. 9003 (стр. 97)



Колба для картриджного фильтра
арт. 9303 (стр. 27)



Картридж для очистки воды
арт. 9303 (стр. 32)

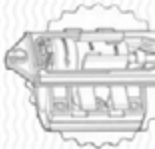

Сливной клапан «ФОКУС»
(стр. 91)



Стабилизатор напряжения



15 Трубы «ПНД» (полиэтилен низкого давления) и компрессионные фитинги

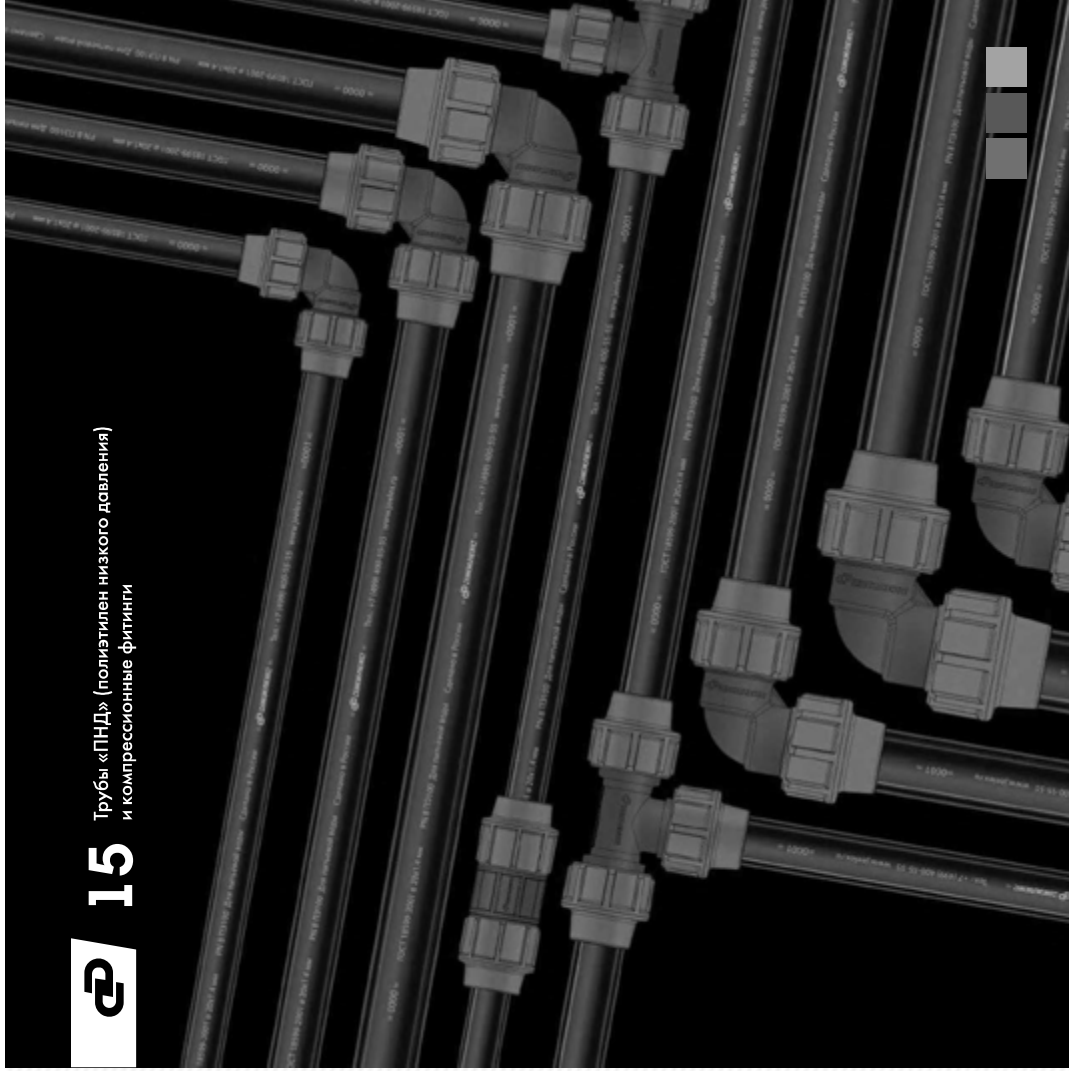

Трубы из ПНД (полиэтилена низкого давления)



Предназначены для оборудования трубопроводов хозяйственно-питьевого водоснабжения, наружной канализации, электрификации, технических трубопроводов и ирригационных систем.

ПЭ-100 8 атм.		ПЭ-100 12,5 атм.		ПЭ-100 16 атм.	
Ø 20 n 1,4мм Батч: 95011	Ø 25 n 1,7мм Батч: 95011	Ø 32 n 2,0мм Батч: 95028	Ø 40 n 2,4мм Батч: 95028	Ø 32 n 3,0мм Батч: 95148	Ø 40 n 3,7мм Батч: 95148



Одно из ключевых свойств труб ПНД - экологическая чистота и гигиеническая безопасность, что особенно важно при устройстве водопроводов.

Срок службы ПЭ труб составляет 50 лет при номинальных условиях эксплуатации.

Технические особенности:

1. Простота монтажа, не требующая применения специального инструмента;
2. Не требуют катодной защиты, и поэтому не нуждаются в обслуживании, так как не подвержены коррозии;
3. Просадка дома, к которому подведен трубопровод, вызовет разрушение металлической трубы, в то время как полиэтиленовая способна растянуться без потери своих качеств до 7%;
4. Высокая коррозионная и химическая стойкость при контактах с агрессивными средами;
5. Низкая теплопроводность, снижающая тепловые потери и уменьшающая образование конденсата на наружной поверхности труб;
6. Снижение вероятности разрушения трубопровода при замерзании жидкости, так как при этом труба не разрушается, а увеличивается в диаметре, приобретает прежний размер при оттаивании жидкости;
7. Небольшой вес, что облегчает монтажные работы, особенно в стесненных условиях;
8. Значительное снижение опасности гидроударов вследствие сравнительно низкого модуля упругости;
9. Возможность многократного монтажа;
10. Не образуется никаких отложений в виде накипи, продуктов коррозии и транспортируемых веществ в течение всего срока службы трубопровода.

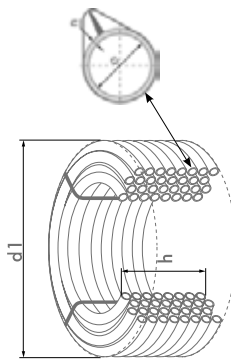

Трубы ПНД сматываются в бухты для транспортировки и хранения бухты, которые помещаются в дверных проёмах в месте предполагаемой установки и продажи.

Артикул	Труба		Намотка	Бухта	
	Давление	Диаметр		Толщина стенки	d1
9600	8	20	20	1,4	550
9601			100		570
9619			20		600
9620	8	25	50	1,4	600
9621			100		870
9622			200		880
9631	8	32	20	1,7	750
9632			100		1110
9633			200		1115
9499	12	20	20	1,8	550
9495			100		570
9513			25		570
9509	12	25	50	2	600
9500			100		870
9501			200		880
9511	12	32	30	2,4	650
9510			50		700
9502			100 М		920
9502	16	40	100 Б	3	1200
9503			200		1040
9504			100		1009
9505	16	32	150	3,7	1020
9514			100		940
9516			100		940



Компрессионные фитинги для труб ПНД

Предназначены для монтажа разветвлений, переходов на резьбу и соединений различных по диаметру частей трубопроводной конструкции.

Технические особенности:

- Фитинги позволяют соединять трубы ПНД без применения сварочного аппарата.
- Герметичное соединение частей трубопровода благодаря сборке резьбовым способом и последующей компрессии.
- Многократная, до 10 раз, сборка и разборка.
- Эргономичная форма фитинга облегчает работы по монтажу.

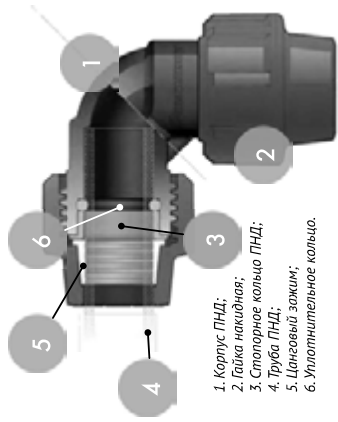

1. Корпус ПНД;
2. Гайка накидная;
3. Стопорное кольцо ПНД;
4. Труба ПНД;
5. Цанговый зажим;
6. Уплотнительное кольцо.

Муфта переходная с наружной трубной резьбой	
9118	20x1/2"
9119	20x3/4"
9120	20x1"
9121	25x1/2"
9129	25x3/4"
9125	25x1"
9134	32x3/4"
9135	32x1"
9137	32x1/4"
9145	40x1"
9147	40x1/4"



Муфта соединительная	
9250	20x20
9252	25x25
9255	32x32
Уплотнитель	
9301	20/90°
9302	25/90°
9303	32/90°
9304	40/90°
Отвод с внутренней трубной резьбой	
9280	20x1/2"
9283	25x1"
9285	32x1"
Кран шаровый	
9362	32x32
9366	32x1" П
9370	32x1" М
Отвод с наружной трубной резьбой	
9270	20x1/2"
9273	25x1"
9275	32x1"
Обратный клапан	
9293	32



Тройник	
9320	20 x 20 x 20
9340	20 x 32 x 20
9325	25 x 25 x 25
9355	32 x 20 x 32
9335	32 x 32 x 32
9345	40 x 40 x 40



Тройник с внутренней трубной резьбой	
9420	20 x 1/2" x 20
9425	25 x 3/4" x 25
9429	32 x 1" x 32

Тройник с наружной трубной резьбой	
9430	20 x 1/2" x 20
9435	25 x 3/4" x 25
9439	32 x 3/4" x 32
9440	32 x 1" x 32
9445	40 x 1" x 40

Заглушка для трубы ПНД	
9920	20 мм
9925	25 мм
9932	32 мм
9940	40 мм

Сливной клапан (ФОКУС*)

* ФИТИНГ с Обратным Клапаном и Управляемым Сливом

Предназначен для слива воды из трубопровода обратно в источник (зимняя консервация; ремонт системы; либо в местах, где невозможно заложить трубопровода ниже глубины промерзания).

Технические особенности:

1. Подходит для питьевого водоснабжения;
2. Устанавливается без сварочных работ;
3. Не подвержен коррозии;
4. Быстрый и простой монтаж.



Ограничения:

1. Запрещается устанавливать ниже 5 метров от уровня земли;
2. Место установки должно быть чистым, без песка, гравия и посторонних частиц;
3. Гайки на болтах затягивайте равномерно — крест-накрест, чтобы избежать перетягивания.

Порядок установки:

1. Выбрать место установки на трубе ПНД ниже глубины промерзания, но не глубже пяти метров от уровня земли.
2. Отметить на трубе светлым маркером место установки хомута (седёлки) и место, где необходимо просверлить отверстие.
3. Просверлить отверстие диаметром 10 мм.
4. Зачистить это от «опилок», засенцев, стружки.
5. Очистить начисто поверхность в месте крепления хомута. Убедиться, что в месте соединения хомута со сливной частью нет посторонних частиц, остатков сверления.
6. Установить хомут на место, стянуть шесть болтами и гайками, проконтролировать совпадение отверстия трубы и хомута.

7. Присоединить сливную часть к седёлке и затянуть четыре винта.

8. Крепко закрепить на верхней прочищенной сливной части капроновую верёвку. Второй конец зафиксировать на карабине оголовка так, чтобы он не был натянут и имел 80 - 100 см свободного хода.

Чтобы сбросить воду необходимо:

1. Отключить насос от сети, что бы он не создавал подпор водяного столба.
2. Открыть краны в доме, чтобы дать воде свободный ход на обратный излив.
3. Извлечь верёвку из под крышки оголовка, потянуть её на себя и зафиксировать в таком положении до полного слива системы.
4. После полного опорожнения системы вернуть верёвку в исходное положение.

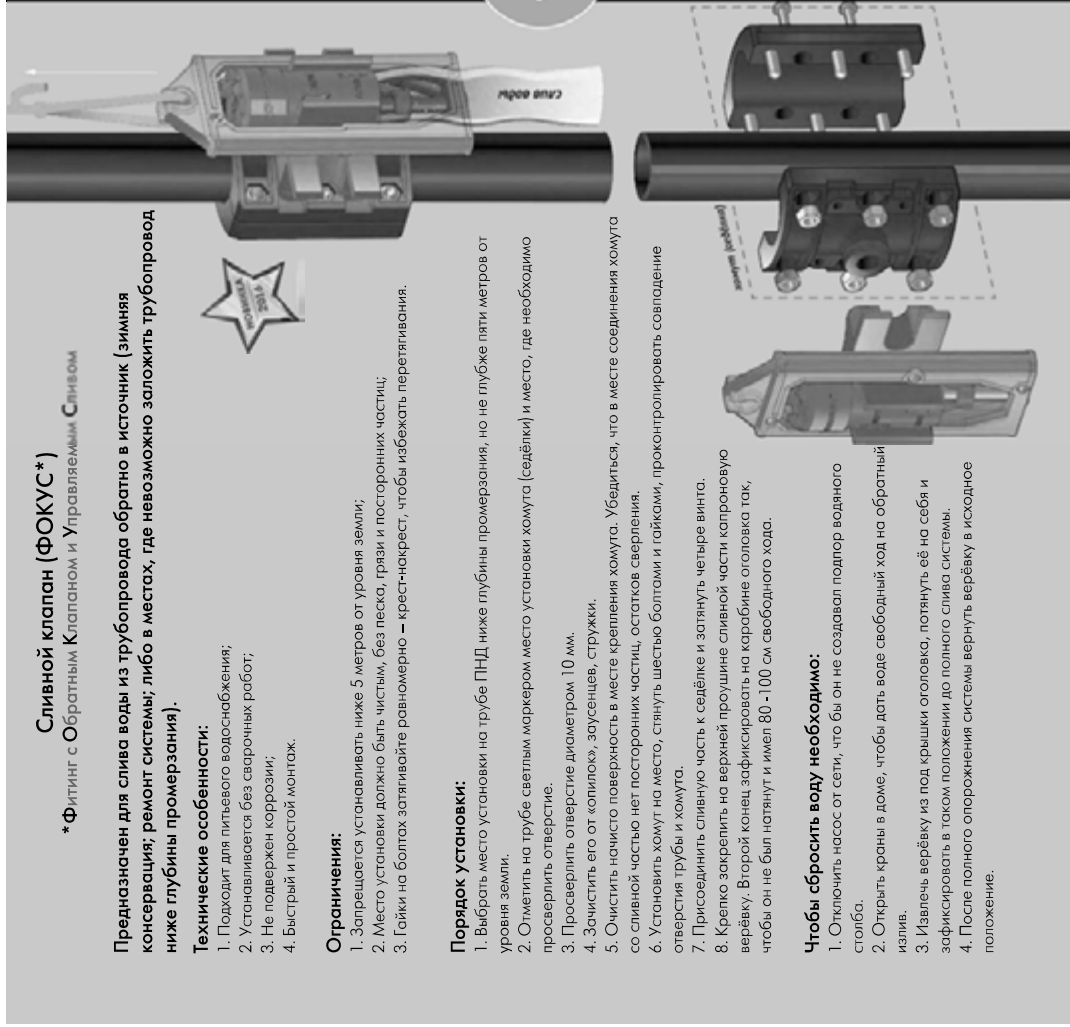



16

Комплектующие
к насосному оборудованию «ДЖИЛЕКС»

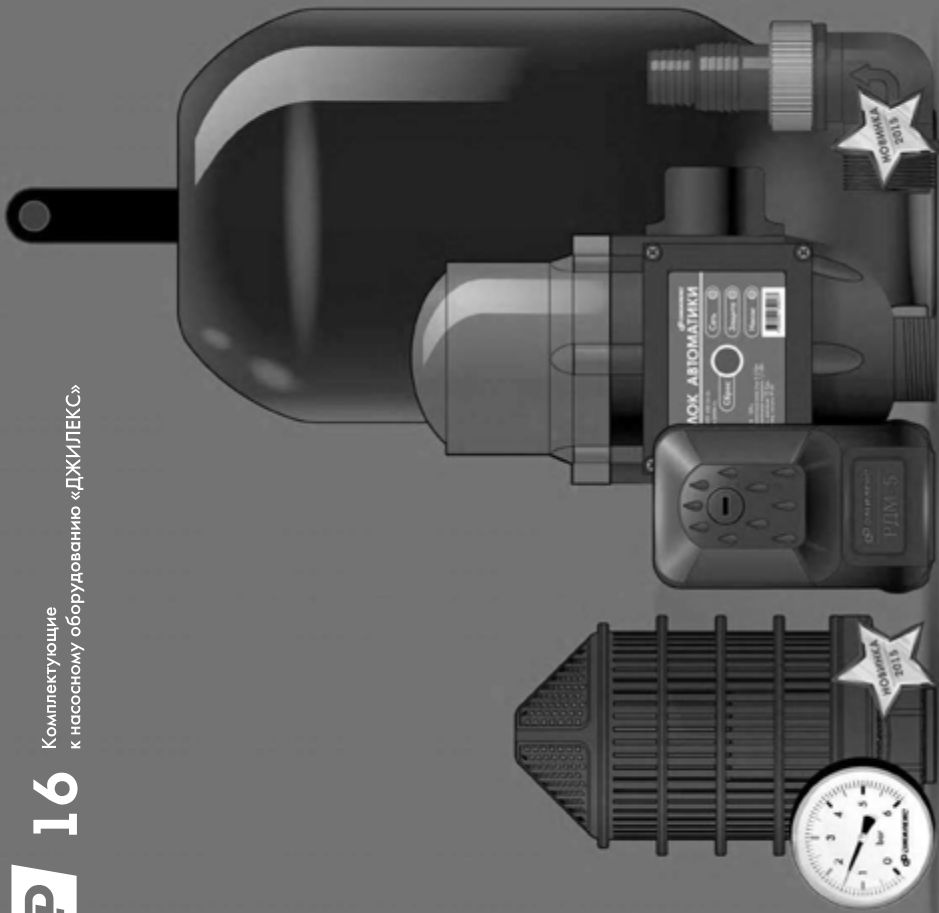
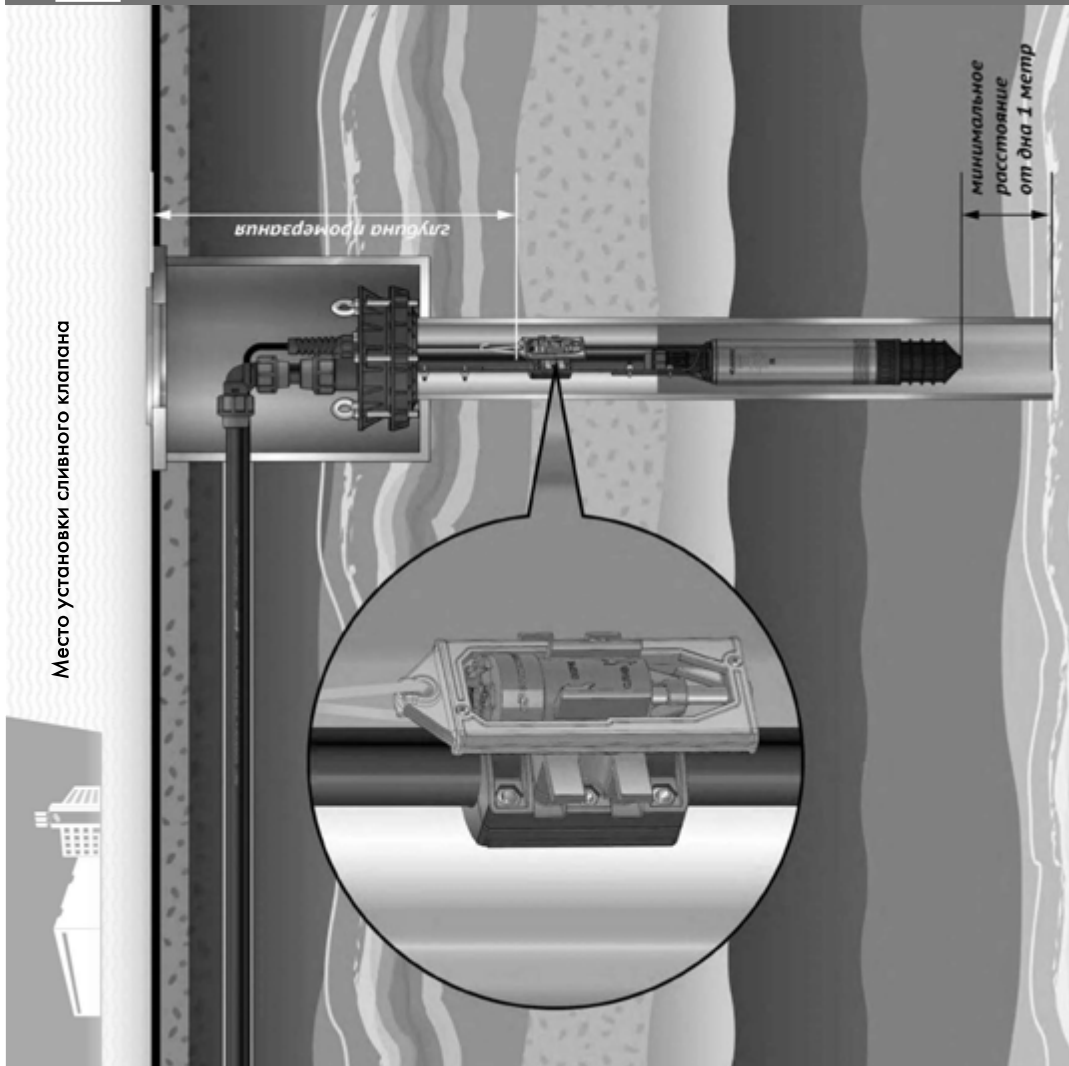



Комплектующие к насосному оборудованию «ДЖИЛЕКС»

● Блок автоматики (арт. 9001)

Предназначен для автоматизации работы электронасоса, защищает его от работы без воды (сухого хода). Обеспечивает запуск при понижении давления (открытие кранов) или остановку при отсутствии водного потока в системе водоснабжения (закрытие кранов).



При использовании электронасоса с блоком автоматики для повышения давления воды из магистрального водопровода, входящее давление и давление, создаваемое электронасосом, складываются.

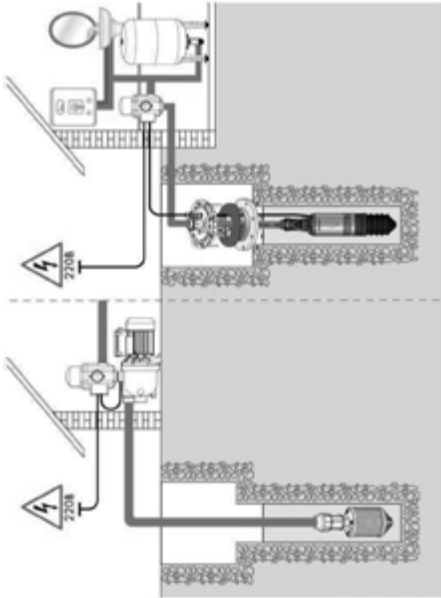

Технические особенности:

1. Защита от сухого хода;
2. Регулировка стартового давления 1,5 – 3,5 бар;
3. Наличие манометра обеспечивает визуальный контроль давления в системе;
4. Все части блока автоматики, соприкасающиеся с водой, разрешены для контакта с пищевыми продуктами;
5. Допустимое давление до 10 бар;
6. Минимальный проток воды 1,3 л/мин;
7. Максимальный проток воды 166 л/мин;
8. Максимальный коммутируемый ток 5 А.

Ограничения:

1. Устанавливать строго вертикально;
2. Перед первым пуском поверхностных насосов необходимо заполнить систему водой;
3. При повторном отключении по «сухому ходу» запрещается принудительный перезапуск;
4. Давление отключения не регулируется и соответствует максимальному давлению создаваемому электронасосом;
5. Для корректной работы блока автоматики, насос должен развивать (с учетом потерь) давление не менее 2,3 бара, на закрытый кран (определяется по графику расходно-напорных характеристик).

● Реле давления РДМ-5 (арт. 9002)

Предназначено для автоматизации работы электронасоса, включения его при понижении давления в системе водоснабжения ниже установленного предела и отключении электронасоса при достижении верхнего установленного предела.



Рабочая среда – вода, температура рабочей среды - от +1 до +35 °С.

Реле давления используется для работы в системах с гидроккумулятором. При открытии крана, вода поступает в систему под давлением из гидроккумулятора. По мере расхода воды давление в системе падает до нижнего предела настройки реле давления, после чего реле давления включает электронасос. После прекращения разбора воды, давление в системе растет до верхнего предела настройки реле давления, после чего реле давления выключает насос.

Технические особенности:

Напряжение питания: 220В ±10%, 50 Гц;
 Максимальная коммутируемый ток: 5 (10) А;
 Номинальная мощность: 1,1 кВт;

Рабочий диапазон давления: 1,0–5,5 бар;
 Присоединительные размеры (накидная гайка): 1/4" (внутр.);
 Степень защиты: IP 44;

Заводская настройка:

нижний предел давления: 1,4 бар;
 верхний предел давления: 2,8 бар;
 Минимальный перепад давления: 1,0 бар.



Накидная гайка

● Манометр аксиальный «MDA» (арт. 9003)



Манометр MDA 50/6 (аксиальный) предназначен для измерения давления в системах водоснабжения. Измеряет избыточное давление — положительную разность между абсолютным и барометрическим давлением.

Максимальные показания, которые фиксирует манометр, достигают 6 бар.
 Присоединительный размер - 1/4".

Габаритные размеры: Ø 53 мм х 44,5 мм.



● Угольник комбинированный 1/2 П (арт. 9031)

Предназначен для подключения насосов «ДРЕНАЖНИК» и «ФЕКАЛЪНИК» (стр.27-34) к трубе или шлангу без дополнительного откручивания, благодаря накидной гайке (Американке).



Комплектующие к насосному оборудованию «ДЖИЛЕКС»

● Выключатель поплавковый (арт. 9008)

Предназначен для включения/выключения насосов, при необходимости контроля уровня жидкости. Автоматизирует работу, контролируя уровень жидкости в системах водоснабжения или водоотведения (резервуары, колодцы, бассейны, септики и т.д.). Универсальный – может быть применен, для включения/отключения при повышении/понижении уровня воды.
Длина кабеля – 1 метр.



● Мембрана гидроаккумулятора

Предназначено для разделения гидроаккумулятора на две камеры: водяную и воздушную.

Материал мембраны – бутилкаучук (EPDM).

Разрешены для использования в системах питьевого водоснабжения.

Артикул	Наименование
9040	Мембрана гидроаккумулятора 24
9041	Мембрана гидроаккумулятора 50
9142	Мембрана гидроаккумулятора 100
9200	Мембрана гидроаккумулятора 200
9300	Мембрана гидроаккумулятора 300

Мембраны с *проходным отверстием*.

Мембрана эластична, её ступенчатая расширяющаяся форма полностью предотвращает контакт воды с корпусом гидроаккумулятора.

Не допускается попадание в мембрану посторонних предметов, это может привести к ее разрыву. Запрещается использовать для горючих, химически активных жидкостей, а также воды, содержащей абразивные вещества и прочие твердые частицы, которые приводят к интенсивному износу мембраны.



● Кронштейн для расширительного бака

Предназначен для крепления расширительного бака соответствующего объема к стене.
Стальной хомут в комплекте обеспечивает удобный монтаж и демонтаж расширительного бака.

Артикул	Наименование
9018	Кронштейн для расширительных баков 6 л.
9019	Кронштейн для расширительных баков 10 л.
9020	Кронштейн для расширительных баков 14 л.
9021	Кронштейн для расширительных баков 18-24 л.



● Кронштейн для насосной станции на базе ГА 24 литра (арт. 9012)

Предназначен для стационарного крепления на стене насосных станций на базе 24-литрового гидроаккумулятора.

Такой вид установки позволяет избежать контакта ножек гидроаккумулятора с «сырыми» полом подсобного помещения, что значительно снижает риски возникновения ржавчины.

Виброопоры, являющиеся в комплекте, значительно снижают гул и вибрацию насоса.
При помощи кронштейна возможна установка насосной станции в колодце.



● Водозаборный фильтр (арт. 9000)

Предназначен для защиты всасывающей магистрали и поверхностного насоса от попадания крупных механических примесей.

Технические особенности:

Диаметр 98 мм;

Конусообразная форма нижней крышки позволяет максимально эффективно использовать площадь всасывания, даже если при некалечиванном монтаже магистраль фильтра опустится на дно колодца;

Площадь заборной сетки фильтра в десятки раз больше, чем классическая конструкция. Это позволяет насосу полноценно качать воду, даже при частичном засорении всасывающей сетки, не теряя при этом своих характеристик и не подвергая насос перегрузкам;

Фильтрующая сетка легко разбирается, что позволяет очищать её от механических примесей, а это в свою очередь резко увеличивает срок службы установленного оборудования.



● Штуцер (ниппель) 1" П х П (арт. 9480)

Предназначен для соединения элементов водоснабжения, насосов, труб равного диаметра.

Обеспечивает крепкое соединение, не подвержен коррозии и окислению.

Присоединительный размер: 1"П х 1"П.



● Штуцер 5-ти выводной «RSU», удлиненный (арт. 9006)

Предназначен для соединения всех элементов узла автоматтики: гидроаккумулятора, реле давления, манометра, шланга в металлооплетке.

Материал – латунь.

Длина - 80 мм.





● **Шланг «TF 800 FC» в металлооплетке** (арт. 9007)



Предназначен для соединения гидроаккумулятора с 5-ти выводным штуцером при помощи накидной гайки.

Нержавеющая оплетка, повышенная стойкость к скручиванию.

Присоединительный размер 1 дюйм.

90° угол для удобного подключения к гидроаккумулятору.

● **Клапан обратный 1", латунное седло** (арт. 9009)

Предназначен для предотвращения обратного хода жидкости в системах водоснабжения.

Присоединительный размер 1 дюйм.

Материал – латунь.



● **Фланец пластиковый** (арт. 9005)



Предназначен для замены вышедших из строя фланцев гидроаккумулятора.

Обеспечивает: крепление мембраны в гидроаккумуляторе и резьбовое соединение с трубопроводом системы водоснабжения.

Материал – пластик.

Совместим с моделями гидроаккумуляторов и расширительных баков 24, 35, 50, 80, 100, 150 литров.

98

● **Комплект для крепления насоса**



Предназначен для крепления насосов в скважинах, колодцах и прочих источниках.

- Снимает нагрузку с узлов соединения водонапорной магистрали;

- Упрощает процесс монтажа. Подходит для погружения и подъема насоса;

- Разрешен контакт с питьевой водой;

- Сечение троса 4 мм.

- Трос и зажимы из нержавеющей стали.

Артикул	Наименование	Фасовка
9073	Трос 10 м, 4 зажима	10
9074	Трос 15 м, 4 зажима	8
9075	Трос 20 м, 4 зажима	7
9076	Трос 25 м, 4 зажима	6
9077	Трос 30 м, 4 зажима	5
9078	Трос 40 м, 4 зажима	4
9079	Трос 50 м, 4 зажима	3
9080	Трос 60 м, 4 зажима	3

● **Термоусадочный набор** (арт. 9017)



Предназначен для герметичного соединения электрического кабеля при наращивании.

Напряжение сети: до 1000 вольт.

Поперечное сечение: 1,5 до 2,5 мм².

Материал: полиэтилен, PVC, синтетическая резина, натуральная резина.

Версия 1.2

