

EEU

EEU

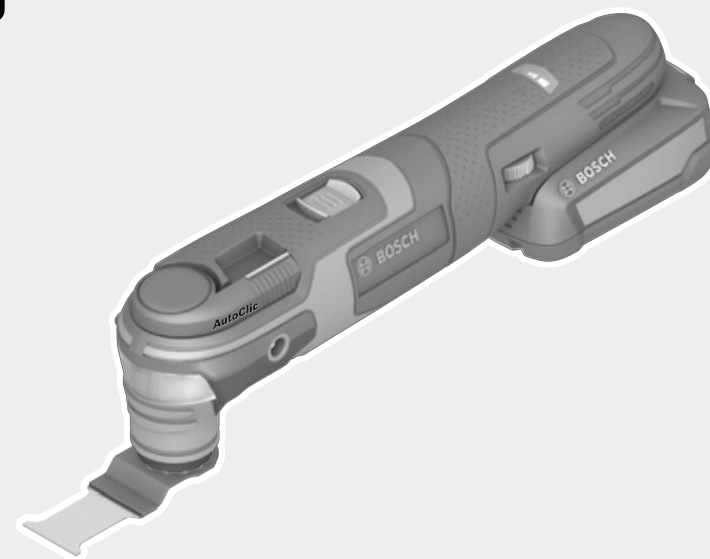

Robert Bosch Power Tools GmbH
70538 Stuttgart
GERMANY

www.bosch-pt.com

1 609 92A 3B1 (2017.03) T / 168



1 609 92A 3B1

AdvancedMulti 18

 **BOSCH**

pl Instrukcja oryginalna
cs Původní návod k používání
sk Pôvodný návod na použitie
hu Eredeti használati utasítás
ru Оригинальное руководство по эксплуатации
uk Оригінальна інструкція з експлуатації
kk Пайдалану нұсқаулығының түпнұсқасы
ro Instrucțiuni originale

bg Оригинална инструкция
mk Оригинално упатство за работа
sr Originalno uputstvo za rad
sl Izvirna navodila
hr Originalne upute za rad
et Algupärane kasutusjuhend
lv Instrukcijas oriģinālvalodā
lt Originali instrukcija



PolskiStrona	7
ČeskyStrana	17
SlovenskyStrana	26
MagyarOldal	36
РусскийСтраница	46
УкраїнськаСторінка	58
ҚазақшаБет	69
RomânăPagina	79
БългарскиСтраница	89
МакедонскиСтрана	100
SrpskiStrana	110
SlovenskoStran	119
HrvatskiStranica	128
EestiLehekülg	137
LatviešuLappuse	145
LietuviškaiPuslapis	155

СЕ |

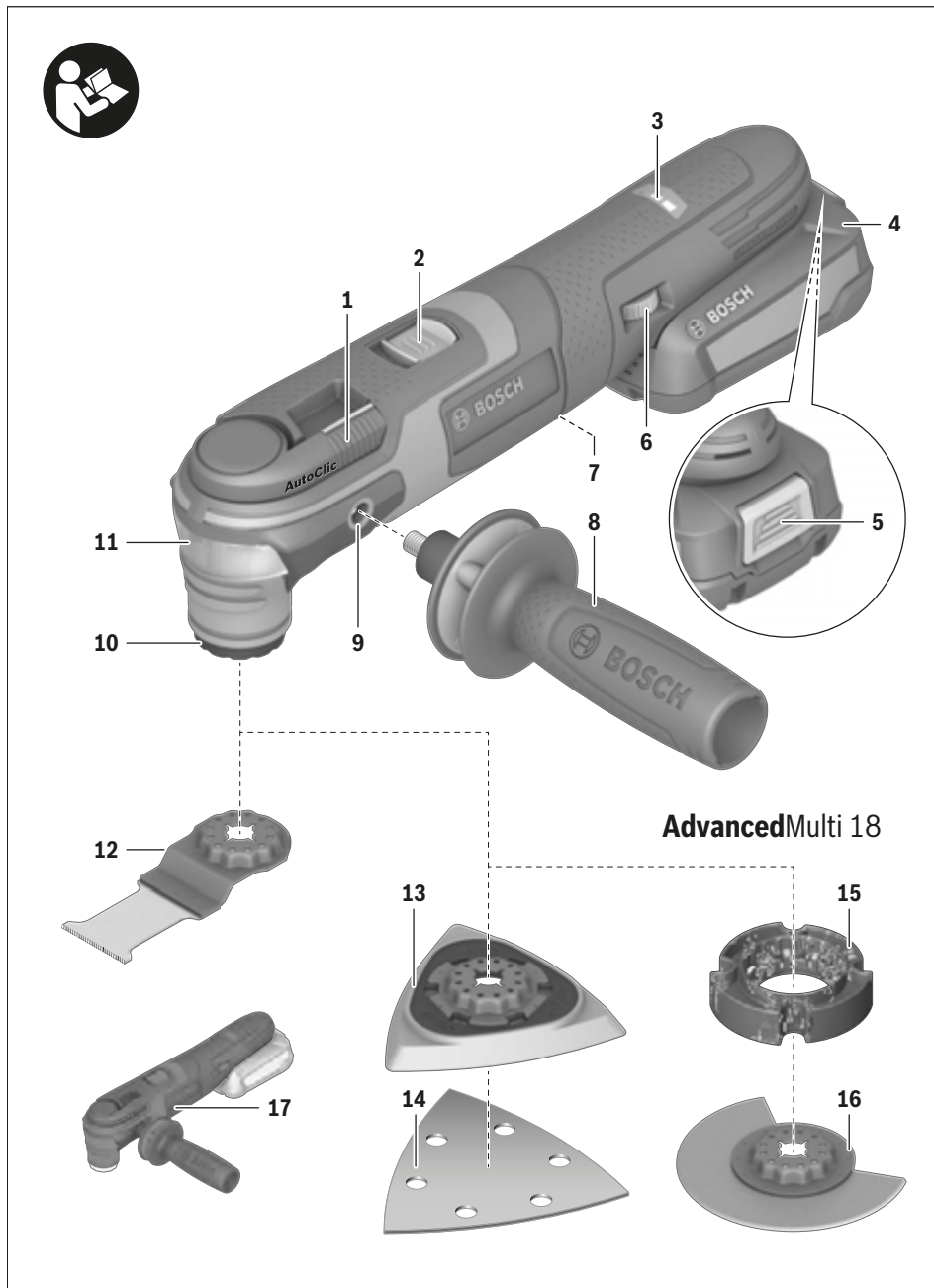

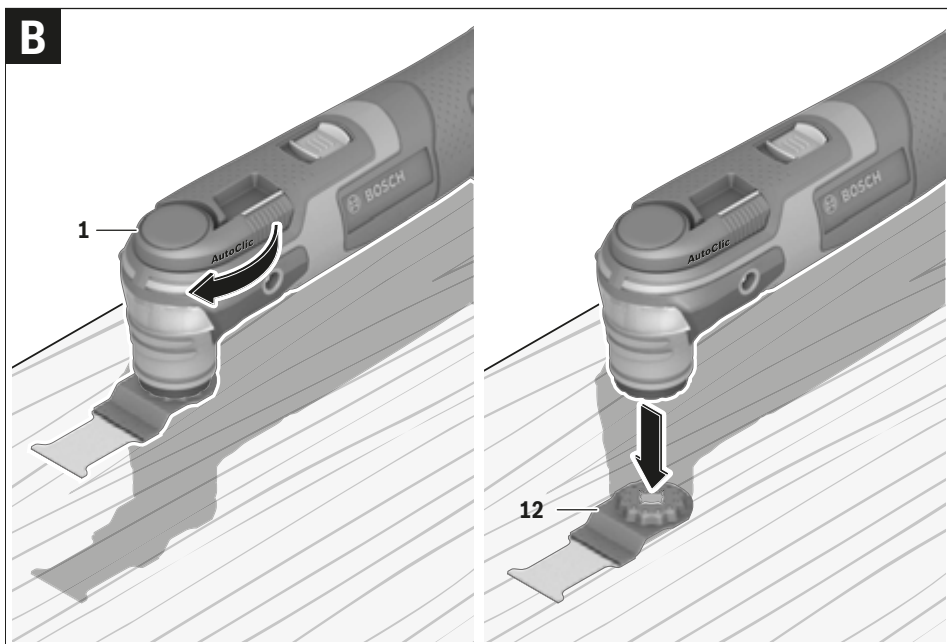
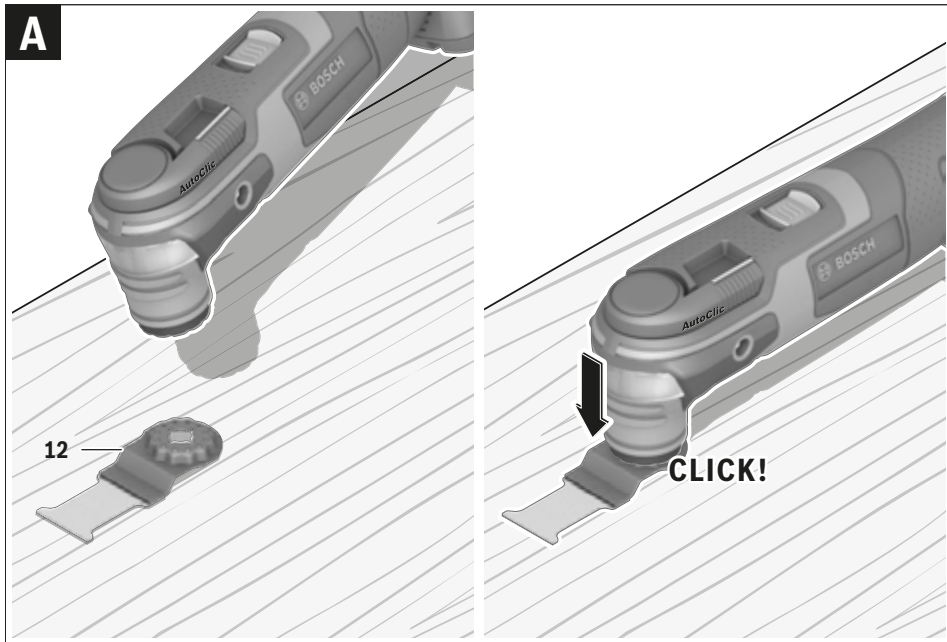

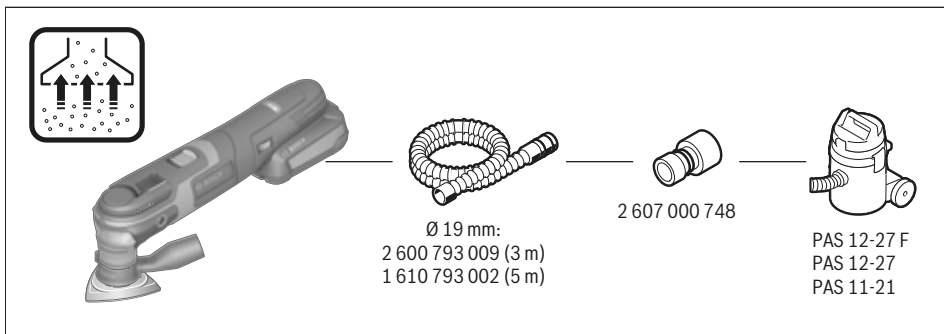
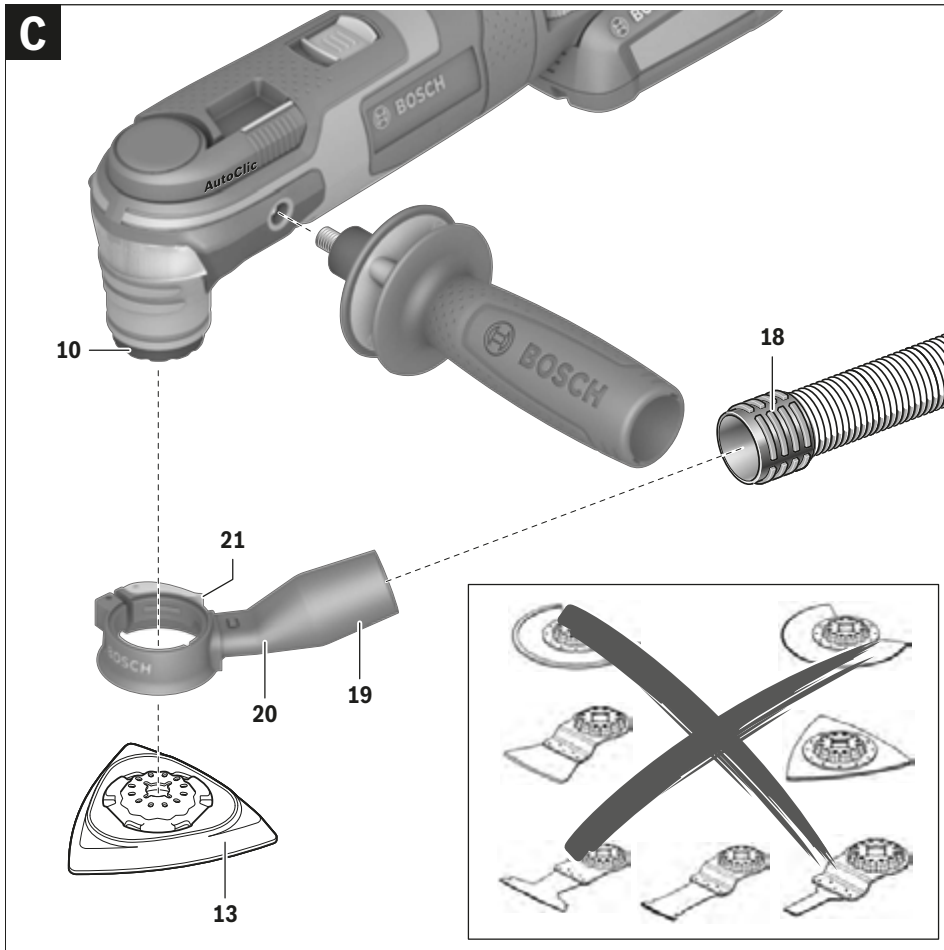

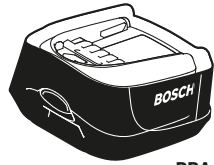

PBA 18 V ...V-

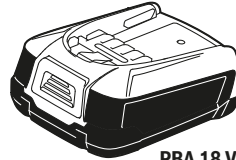

PBA 18 V ... W-

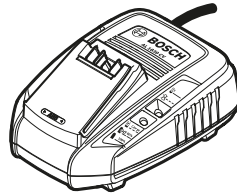

AL 1830 CV

Polski

Wskazówki bezpieczeństwa

Ogólne przepisy bezpieczeństwa dla elektronarzędzi

⚠ OSTRZEŻENIE Należy przeczytać wszystkie wskazówki i przepisy. Błędy w przestrzeganiu poniższych wskazówek mogą spowodować porażenie prądem, pożar i/lub ciężkie obrażenia ciała.

Należy starannie przechowywać wszystkie przepisy i wskazówki bezpieczeństwa dla dalszego zastosowania.

Użyte w poniższym tekście pojęcie »elektronarzędzie« odnosi się do elektronarzędzi zasilanych energią elektryczną z sieci (z przewodem zasilającym) i do elektronarzędzi zasilanych akumulatorami (bez przewodu zasilającego).

Bezpieczeństwo miejsca pracy

- ▶ **Stanowisko pracy należy utrzymywać w czystości i dobrze oświetlone.** Nieporządek w miejscu pracy lub nieoświetlona przestrzeń robocza mogą być przyczyną wypadków.
- ▶ **Nie należy pracować tym elektronarzędziem w otoczeniu zagrożonym wybuchem, w którym znajdują się np. łatwopalne ciecze, gazy lub pyły.** Podczas pracy elektronarzędziem wytwarzają się iskry, które mogą spowodować zapłon.
- ▶ **Podczas użytkowania urządzenia zwrócić uwagę na to, aby dzieci i inne osoby postronne znajdowały się w bezpiecznej odległości.** Odwrócenie uwagi może spowodować utratę kontroli nad narzędziem.

Bezpieczeństwo elektryczne

- ▶ **Wtyczka elektronarzędzia musi pasować do gniazda. Nie wolno zmieniać wtyczki w jakikolwiek sposób. Nie wolno używać wtyków adapterowych w przypadku elektronarzędzi z uziemieniem ochronnym.** Niezmienione wtyczki i pasujące gniazda zmniejszają ryzyko porażenia prądem.
- ▶ **Należy unikać kontaktu z uziemionymi powierzchniami jak rury, grzejniki, piece i lodówki.** Ryzyko porażenia prądem jest większe, gdy ciało użytkownika jest uziemione.
- ▶ **Urządzenie należy zabezpieczyć przed deszczem i wilgocią.** Przedostanie się wody do elektronarzędzia podwyższa ryzyko porażenia prądem.
- ▶ **Nigdy nie należy używać przewodu do innych czynności. Nigdy nie należy nosić elektronarzędzia, trzymając je za przewód, ani używać przewodu do zawieszenia urządzenia; nie wolno też wyciągać wtyczki z gniazdka pociągając za przewód. Przewód należy chronić przed wysokimi temperaturami, należy go trzymać z dala od oleju, ostrych krawędzi lub ruchomych części urządzenia. Uszkodzone lub splątane przewody zwiększają ryzyko porażenia prądem.**
- ▶ **W przypadku pracy elektronarzędziem pod gołym niebem, należy używać przewodu przedłużającego, dosto-**

sowanego również do zastosowań zewnętrznych. Użycie właściwego przedłużacza (dostosowanego do pracy na zewnątrz) zmniejsza ryzyko porażenia prądem.

- ▶ **Jeżeli nie da się uniknąć zastosowania elektronarzędzia w wilgotnym otoczeniu, należy użyć wyłącznika ochronnego różnicowo-prądowego.** Zastosowanie wyłącznika ochronnego różnicowo-prądowego zmniejsza ryzyko porażenia prądem.

Bezpieczeństwo osób

- ▶ **Podczas pracy z elektronarzędziem należy zachować ostrożność, każdą czynność wykonywać uważnie i z rozwagą. Nie należy używać elektronarzędzia, gdy jest się zmęczonym lub będąc pod wpływem narkotyków, alkoholu lub leków.** Moment nieuwagi przy użyciu elektronarzędzia może stać się przyczyną poważnych urazów ciała.
 - ▶ **Należy nosić osobiste wyposażenie ochronne i zawsze okulary ochronne.** Noszenie osobistego wyposażenia ochronnego – maski przeciwpyłowej, obuwia z podeszwami przeciwpoślizgowymi, kasku ochronnego lub środków ochrony słuchu (w zależności od rodzaju i zastosowania elektronarzędzia) – zmniejsza ryzyko obrażeń ciała.
 - ▶ **Należy unikać niezamierzonego uruchomienia narzędzia. Przed włożeniem wtyczki do gniazdka i/lub podłączeniem do akumulatora, a także przed podniesieniem lub przeniesieniem elektronarzędzia, należy upewnić się, że elektronarzędzie jest wyłączone.** Trzymanie palca na wyłączniku podczas przenoszenia elektronarzędzia lub podłączenia do prądu włączonego narzędzia, może stać się przyczyną wypadków.
 - ▶ **Przed włączeniem elektronarzędzia, należy usunąć narzędzie nastawcze lub klucze.** Narzędzie lub klucz, znajdujący się w ruchomych częściach urządzenia mogą doprowadzić do obrażeń ciała.
 - ▶ **Należy unikać nienaturalnych pozycji przy pracy. Należy dbać o stabilną pozycję przy pracy i zachowanie równowagi.** W ten sposób możliwa będzie lepsza kontrola elektronarzędzia w nieprzewidzianych sytuacjach.
 - ▶ **Należy nosić odpowiednie ubranie. Nie należy nosić luźnego ubrania ani biżuterii. Włosy, ubranie i rękawice należy trzymać z daleka od ruchomych części.** Luźne ubranie, biżuteria lub długie włosy mogą zostać wciągnięte przez ruchome części.
 - ▶ **Jeżeli istnieje możliwość zamontowania urządzeń odsysających i wychwytyjących pył, należy upewnić się, że są one podłączone i będą prawidłowo użyte.** Użycie urządzenia odsysającego pył może zmniejszyć zagrożenie pyłami.
- Prawidłowa obsługa i eksploatacja elektronarzędzi**
- ▶ **Nie należy przeciążać urządzenia. Do pracy używać należy elektronarzędzia, które są do tego przewidziane.** Odpowiednio dobranym elektronarzędziem pracuje się w danym zakresie wydajności lepiej i bezpieczniej.
 - ▶ **Nie należy używać elektronarzędzia, którego włącznik/wyłącznik jest uszkodzony.** Elektronarzędzie, którego nie można włączyć lub wyłączyć jest niebezpieczne i musi zostać naprawione.

8 | Polski

- ▶ **Przed regulacją urządzenia, wymianą osprzętu lub po zaprzestaniu pracy narzędziem, należy wyciągnąć wtyczkę z gniazda i/lub usunąć akumulator.** Ten środek ostrożności zapobiega niezamierzonemu włączeniu się elektronarzędzia.
- ▶ **Nie używane elektronarzędzia należy przechowywać w miejscu niedostępnym dla dzieci. Nie należy udostępniać narzędzia osobom, które go nie znają lub nie przeczytały niniejszych przepisów.** Używane przez niedoświadczonych osoby elektronarzędzia są niebezpieczne.
- ▶ **Konieczna jest należyta konserwacja elektronarzędzia. Należy kontrolować, czy ruchome części urządzenia działają bez zarzutu i nie są zablokowane, czy części nie są pęknięte lub uszkodzone w taki sposób, który miałby wpływ na prawidłowe działanie elektronarzędzia. Uszkodzone części należy przed użyciem urządzenia oddać do naprawy.** Wiele wypadków spowodowanych jest przez niewłaściwą konserwację elektronarzędzi.
- ▶ **Należy stale dbać o ostrość i czystość narzędzi tnących.** O wiele rzadziej dochodzi do zakleszczenia się narzędzia tnącego, jeżeli jest ono starannie utrzymane. Zadbane narzędzia łatwiej się też prowadzi.
- ▶ **Elektronarzędzia, osprzęt, narzędzia pomocnicze itd. należy używać zgodnie z niniejszymi zaleceniami. Uwzględnić należy przy tym warunki i rodzaj wykonywanej pracy.** Niezgodne z przeznaczeniem użycie elektronarzędzia może doprowadzić do niebezpiecznych sytuacji.

Prawidłowa obsługa i eksploatacja narzędzi akumulatorowych

- ▶ **Akumulatory należy ładować tylko w ładowarkach, zalecanych przez producenta.** W przypadku użycia ładowarki, przystosowanej do ładowania określonego rodzaju akumulatorów, w sposób niezgodny z przeznaczeniem, istnieje niebezpieczeństwo pożaru.
- ▶ **W elektronarzędziach można używać jedynie przewidzianych do tego celu akumulatorów.** Użycie innych akumulatorów może spowodować obrażenia ciała i zagrożenie pożarem.
- ▶ **Nie używany akumulator należy trzymać z dala od spinaczy, monet, kluczy, gwoździ, śrub lub innych małych przedmiotów metalowych, które mogłyby spowodować zmostkowanie styków.** Zwarcie pomiędzy stykami akumulatora może spowodować oparzenia lub pożar.
- ▶ **Przy niewłaściwym użyciu możliwe jest wydostanie się elektrolitu z akumulatora. Należy unikać kontaktu z nim, a w przypadku niezamierzonego zetknięcia się z elektrolitem, należy umyć dane miejsce ciała wodą. Jeżeli ciecz dostała się do oczu, należy dodatkowo skonsultować się z lekarzem.** Elektrolit może doprowadzić do podrażnienia skóry lub oparzeń.

Serwis

- ▶ **Naprawę elektronarzędzia należy zlecić jedynie wykwalifikowanemu fachowcowi i przy użyciu oryginalnych części zamiennych.** To gwarantuje, że bezpieczeństwo urządzenia zostanie zachowane.

Wskazówki dotyczące bezpieczeństwa pracy z akumulatorowymi narzędziami wielofunkcyjnymi

- ▶ **Podczas wykonywania prac, przy których narzędzie robocze mogłoby natrafić na ukryte przewody elektryczne, elektronarzędzie należy trzymać wyłącznie za izolowane powierzchnie rękojeści.** Kontakt z przewodem sieci zasilającej może spowodować przekazanie napięcia na części metalowe elektronarzędzia, co mogłoby spowodować porażenie prądem elektrycznym.
 - ▶ **Elektronarzędzie należy używać jedynie do szlifowania na sucho.** Przeniknięcie wody do elektronarzędzia podwyższa ryzyko porażenia prądem.
 - ▶ **Uwaga, niebezpieczeństwo pożaru! Należy unikać przegrzania się szlifowanego materiału i szlifierki. Przed przestojami w pracy należy zawsze opróżnić pojemnik na pył.** W niesprzyjających warunkach, np. pod wpływem iskrzenia powstałego podczas szlifowania metali, może dojść do samozapalenia się pyłu szlifierskiego w workach, mikrofiltrach, papierowych pojemnikach na pył, a także w pojemnikach i adapterach systemu odpylającego. Zwiększone niebezpieczeństwo istnieje, gdy pył taki zmieszany jest z resztkami lakieru, poliuretanu lub innymi chemicznymi materiałami, a materiał szlifowany jest po długiej obróbce rozgrzany.
 - ▶ **Ręce należy trzymać z daleka od zakresu cięcia. Nie wsuwać ich pod obrabiany przedmiot.** Przy kontakcie z brzeszczotem istnieje niebezpieczeństwo zranienia się.
 - ▶ **Należy używać odpowiednich przyrządów poszukiwawczych w celu lokalizacji ukrytych przewodów zasilających, lub poprosić o pomoc zakłady miejskie.** Kontakt z przewodami znajdującymi się pod napięciem może doprowadzić do powstania pożaru i porażenia elektrycznego. Uszkodzenie przewodu gazowego może doprowadzić do wybuchu. Przebiecie przewodu wodociągowego powoduje szkody rzeczowe.
 - ▶ **Elektronarzędzie należy trzymać podczas pracy mocno w obydwu rękach i zadbać stabilną pozycję pracy.** Elektronarzędzie prowadzone oburącz jest bezpieczniejsze.
 - ▶ **Należy zabezpieczyć obrabiany przedmiot.** Zamocowanie obrabianego przedmiotu w urządzeniu mocującym lub imadle jest bezpieczniejsze niż trzymanie go w ręku.
 - ▶ **Nie otwierać akumulatora.** Istnieje niebezpieczeństwo zwania.
-  **Akumulator należy chronić przed wysokimi temperaturami, np. przed stałym nasłonecznieniem, przed ogniem, wodą i wilgocią.** Istnieje zagrożenie wybuchem.
- ▶ **W przypadku uszkodzenia i niewłaściwego użytkownika akumulatora może dojść do wydzielania się gazów. Wywietrzyc pomieszczenie i w razie dolegliwości skonsultować się z lekarzem.** Gazy mogą uszkodzić drogi oddechowe.
 - ▶ **Akumulator należy używać tylko w połączeniu z elektronarzędziem firmy Bosch, dla którego został on przewidziany.** Tylko w ten sposób można ochronić akumulator przed niebezpiecznym dla niego przeciążeniem.

- ▶ **Ostre przedmioty, takie jak na przykład gwoździe lub śrubokręt, a także działanie sił zewnętrznych mogą spowodować uszkodzenie akumulatora.** Może wówczas dojść do zwarcia wewnętrznego akumulatora i do jego przepalenia, eksplozji lub przegrzania.
- ▶ **Do wymiany narzędzi roboczych należy użyć rękawic ochronnych.** Narzędzia robocze rozgrzewają się przy dłuższej obróbce.
- ▶ **Nie wolno skrobać zwilżonych materiałów (np. tapet) oraz pracować stojąc na wilgotnym podłożu.** Przedostanie się wody do elektronarzędzia podwyższa ryzyko porażenia prądem.
- ▶ **Powierzchni przeznaczonych do obróbki nie wolno przemywać płynami zawierającymi rozpuszczalniki.** Podgrzanie się materiału podczas obróbki może spowodować powstanie trujących oparów.
- ▶ **Podczas pracy ze skrobakiem należy zachować szczególną ostrożność.** Narzędzie jest bardzo ostre – istnieje niebezpieczeństwo skaleczenia się.

Opis urządzenia i jego zastosowania



Należy przeczytać wszystkie wskazówki i przepisy. Błędy w przestrzeganiu poniższych wskazówek mogą spowodować porażenie prądem, pożar i/lub ciężkie obrażenia ciała.

Użycie zgodne z przeznaczeniem

Elektronarzędzie przewidziane jest do piłowania i przecinania tworzyw drzewnych, tworzyw sztucznych, gipsu, metali nieżelaznych i elementów mocujących (np. gwoździ, klamer). Nadaje się też do obróbki miękkich płytek ściennych i do szlifowania oraz skrobienia na sucho niewielkich powierzchni. W szczególności przystosowane jest ono do obróbki blisko krawędzi.

Światło elektronarzędzia przeznaczone jest do oświetlenia bezpośredniej przestrzeni roboczej elektronarzędzia; nie nadaje się ono do oświetlenia pomieszczeń w gospodarstwie domowym.

Przedstawione graficznie komponenty

Numeracja przedstawionych graficznie komponentów odnosi się do schematu elektronarzędzia na stronach graficznych.

- 1 Dźwignia AutoClic do blokowania narzędzi
- 2 Włącznik/wyłącznik
- 3 Wskaźnik stanu naładowania akumulatora
- 4 Akumulator
- 5 Przycisk odblokowujący akumulator
- 6 Gałka nastawcza ilości drgań
- 7 Otwory wentylacyjne
- 8 Rękojeść dodatkowa z systemem tłumienia drgań (izolowana powierzchnia chwytowa)*
- 9 Otwór gwintowany mocowania uchwyty dodatkowego
- 10 Uchwyt narzędziowy
- 11 Pasma światła 180°
- 12 Brzeszczot do cięć wgłębnych*
- 13 Płyta szlifierska*
- 14 Papier ścierny*
- 15 Ogranicznik głębokości*

- 16 Brzeszczot segmentowy*
- 17 Rękojeść (pokrycie gumowe)
- 18 Wąż odsysający*
- 19 Króciec odsysania*
- 20 System odsysania pyłu*
- 21 Dźwignia mocująca system odsysania pyłu

*Przedstawiony na rysunkach lub opisany w instrukcji użytkownika osprzęt nie wchodzi w skład wyposażenia standardowego. Kompletny asortyment wyposażenia dodatkowego można znaleźć w naszym katalogu osprzętu.

Dane techniczne

Akumulatorowe narzędzie wielofunkcyjne		AdvancedMulti 18
Numer katalogowy		3 603 A04 0..
Wstępny wybór ilości drgań		●
System Constant Electronic		●
Łagodny rozruch silnika		●
Uchwyt narzędziowy AutoClic		●
Napięcie znamionowe	V=	18
Prędkość obrotów bez obciążenia n_0	min^{-1}	10000–20000
Kąt oscylacji lewy/prawy	°	2,8
Ciężar zgodny z EPTA-Procedure 01:2014		
– bez uchwytu dodatkowego	kg	1,5
– z uchwytem dodatkowym	kg	1,6
Dopuszczalna temperatura otoczenia		
– podczas ładowania	°C	0... +45
– podczas pracy* i podczas przechowywania	°C	–20... +50
Zalecane akumulatory		PBA 18V....V- PBA 18V....W-
Zalecane ładowarki		AL 18.. CV

* ograniczona wydajność przy temperaturze < 0 °C

Dane techniczne uzyskane zostały w wyniku pomiarów z akumulatorem wchodzącym w skład dostawy.

Informacja na temat hałasu i wibracji

Emisja hałasu została określona zgodnie z EN 60745-2-4.

Określony wg skali A poziom hałasu emitowanego przez urządzenie wynosi standardowo: poziom ciśnienia akustycznego 82 dB(A); poziom mocy akustycznej 93 dB(A). Niepewność pomiaru K = 3 dB.

Stosować środki ochrony słuchu!

Praca bez rękojeści dodatkowej

Wartości łączne drgań a_h (suma wektorowa z trzech kierunków) i niepewność pomiaru K oznaczone zgodnie z normą EN 60745-2-4 wynoszą:

Szlifowanie: $a_h = 6 \text{ m/s}^2$, $K = 1,5 \text{ m/s}^2$,
 Cięcie piłą do cięć wgłębnych: $a_h = 16 \text{ m/s}^2$, $K = 1,5 \text{ m/s}^2$,
 Cięcie brzeszczotem segmentowym: $a_h = 14 \text{ m/s}^2$,
 $K = 1,5 \text{ m/s}^2$.

10 | Polski

Praca z rękojeścią dodatkową

Wartości łączne drgań a_h (suma wektorowa z trzech kierunków) i niepewność pomiaru K oznaczone zgodnie z normą EN 60745-2-4 wynoszą:

Szlifowanie: $a_h = 6 \text{ m/s}^2$, $K = 1,5 \text{ m/s}^2$,

Cięcie piłą do cięcia wgłębne: $a_h = 20 \text{ m/s}^2$, $K = 2,5 \text{ m/s}^2$,

Cięcie brzeszczotem segmentowym: $a_h = 16 \text{ m/s}^2$,

$K = 1,5 \text{ m/s}^2$.

Poziom drgań podany w tych wskazówkach został pomierzony zgodnie z wymaganiami normy EN 60745 dotyczącej procedury pomiarów i można go użyć do porównywania elektronarzędzi. Można go też użyć do wstępnej oceny ekspozycji na drgania.

Podany poziom drgań jest reprezentatywny dla podstawowych zastosowań elektronarzędzia. Jeżeli elektronarzędzie użyte zostanie do innych zastosowań, z innymi narzędziami roboczymi, z różnym osprzętem, a także jeśli nie będzie wystarczająco konserwowane, poziom drgań może odbiegać od podanego. Podane powyżej przyczyny mogą spowodować podwyższenie ekspozycji na drgania podczas całego czasu pracy.

Aby dokładnie ocenić ekspozycję na drgania, trzeba wziąć pod uwagę także okresy, gdy urządzenie jest wyłączone, lub gdy jest wprawdzie włączone, ale nie jest używane do pracy. W ten sposób łączna (obliczana na pełny wymiar czasu pracy) ekspozycja na drgania może okazać się znacznie niższa.

Należy wprowadzić dodatkowe środki bezpieczeństwa, mające na celu ochronę operatora przed skutkami ekspozycji na drgania, np.: konserwacja elektronarzędzia i narzędzi roboczych, zabezpieczenie odpowiedniej temperatury rąk, ustalenie kolejności operacji roboczych.

Montaż**Ładowanie akumulatora**

- ▶ **Stosować należy tylko ładowarki wyszczególnione na stronach z osprzętem dodatkowym.** Tylko te ładowarki dostosowane są do ładowania zastosowanego w elektronarzędziu akumulatora litowo-jonowego.

Wskazówka: W momencie dostawy akumulator jest naładowany częściowo. Aby zagwarantować wykorzystanie najwyższej wydajności akumulatora, należy przed pierwszym użyciem całkowicie naładować akumulator w ładowarce.

Akumulator litowo-jonowy można doładować w dowolnej chwili, nie powodując tym skrócenia jego żywotności. Przerwanie procesu ładowania nie niesie za sobą ryzyka uszkodzenia ogniw akumulatora.

Dzięki systemowi elektronicznej ochrony ogniw – »Electronic Cell Protection (ECP)« – akumulator litowo-jonowy jest zabezpieczony przed głębokim rozładowaniem. Przy rozładowanym akumulatorze elektronarzędzie zostaje wyłączone przez układ ochronny – narzędzie robocze nie porusza się.

Wskazówka: Jeżeli elektronarzędzie wyłącza się w sposób automatyczny z powodu rozładowanego lub przegrzanego akumulatora, należy wyłączyć elektronarzędzie za pomocą włącznika/wyłącznika **2**. Naładować akumulator lub odczekać do jego ochłodzenia się, przed ponownym włączeniem elektronarzędzia. W przeciwnym wypadku może dojść do uszkodzenia akumulatora.

Wyjmowanie akumulatora

Akumulator **4** posiada dwa stopnie blokady, zapobiegające jego wypadnięciu w przypadku niezamierzonego naciśnięcia przycisku odblokowującego **5**. Akumulator umieszczony w obudowie elektronarzędzia, przytrzymywany jest na miejscu za pomocą sprężyny.

W celu wyjęcia akumulatora **4** nacisnąć przycisk zwalniający blokadę **5** i wyjąć dołem akumulator z elektronarzędzia. **Nie wyciągać akumulatora siłą.**

Wskaźnik stanu naładowania akumulatora

Wskaźnik naładowania akumulatora **3** sygnalizuje – przy włączonym elektronarzędziu – pozostałą do dyspozycji pojemność akumulatora lub przeciążenie elektronarzędzia.







Wskaźnik	Pojemność
3 zielone diody LED palą się światłem ciągłym	≥ 66 %
2 zielone diody LED palą się światłem ciągłym	33 – 66 %
1 zielona dioda LED pali się światłem ciągłym	10 – 33 %
1 zielona dioda LED miga	≤ 10 %

Jeżeli wskaźnik naładowania akumulatora **3 miga na czerwono**, elektronarzędzie jest przeciążone. Prosimy postępować zgodnie ze wskazówkami umieszczonymi w rozdziale »Termiczny wyłącznik przeciążeniowy«, str. 16.

Wymiana narzędzi







- ▶ **Przed wszystkimi pracami przy elektronarzędziu (np. dogład, wymiana narzędzi itd.) jak i przed jego transportem i składowaniem należy wyjąć akumulator z elektronarzędzia.** Przy niezamierzonym uruchomieniu włącznika/wyłącznika istnieje niebezpieczeństwo obrażeń.
- ▶ **Do wymiany narzędzi roboczych należy stosować rękawice robocze.** Dotknięcie narzędzi roboczych grozi skaleczeniem.

Proszę stosować narzędzia robocze przeznaczone do pracy z nabytym urządzeniem.









Narzędzie robocze	AdvancedMulti 18
STARLOCK 	
STARLOCK PLUS 	
STARLOCK MAX 	

Wybór narzędzia roboczego

W poniższej tabeli ukazane zostały przykłady użycia narzędzi roboczych. Dalsze narzędzia robocze można znaleźć w bogatym programie osprzętu firmy Bosch.

Narzędzie robocze	Materiał	Zastosowanie
 Brzeszczot segmentowy bimetalowy	Materiały drewnopodobne, Tworzywa sztuczne, Metale nieżelazne	Cięcia rozdzielające i wgłębne; także do cięcia blisko powierzchni, w narożnikach i trudno dostępnych miejscach; Przykład: skracanie zamontowanych listew podłogowe lub ościeżnicy, cięcia wgłębne przy dopasowywaniu paneli podłogowych
 Płyta szlifierska dla okładziny szlifierskiej serii Delta 93 mm	W zależności od rodzaju papieru ściernego	Szlifowanie płaskie na brzegach, w narożnikach lub w trudno dostępnych miejscach; w zależności od rodzaju papieru ściernego np. do szlifowania drewna, farby, lakieru, kamienia Włóknina do czyszczenia i kształtowania struktury drewna, odrdzewianie metalu i matowienia lakieru, filc polerski do polerowania wstępnego
 Szlifierka do profili	Drewno, Rury/Profile, Farby, Lakiery, Szpachlówka, Metal	Wygodne i wydajne szlifowanie profili o średnicy do 55 mm; czerwony papier ścierny do szlifowania drewna, rur/profilu, lakierów, szpachłówek i metalu
 Brzeszczot bimetalowy do cięć wgłębnych w drewnie i metalu	Miękkie drewno, Miękkie tworzywa sztuczne, Płyty gipsowo-kartonowe, Cienkościenne profile wykonane z aluminium i metali kolorowych, Cienkie blachy, Niehartowane gwoździe i śruby	Niewielkie cięcia rozdzielające i wgłębne; Na przykład: wycinanie otworów pod gniazdka, cięcie rur miedzianych tuż przy powierzchni, cięcia wgłębne w płytach gipsowo-kartonowych Drobne prace adaptacyjne w drewnie; Na przykład: dopasowywanie otworów pod zamki i okucia
 Brzeszczot do cięć wgłębnych w drewnie ze stali wysokowęglowej	Materiały drewnopodobne, Miękkie tworzywa sztuczne	Cięcia rozdzielające i wgłębne; także do cięcia blisko powierzchni, w narożnikach i trudno dostępnych miejscach; Przykład: wąskie cięcia wgłębne w drewnie litego pod kratkę wentylacyjną
 Bimetalowa piła do cięć wgłębnych w twardym drewnie	Twarde drewno, Płyty powlekanne	Cięcia wgłębne w płytach powlekanych lub twardym drewnie; Na przykład: montaż okien dachowych
 Piła z węglików spiekanych do cięć wgłębnych w metalu	Metal, Materiały o ekstremalnych właściwościach ściernych, Włókno szklane, Płyty gipsowo-kartonowe, Płyty piłśniowe spajane cementem	Cięcia wgłębne w materiałach o dużych właściwościach ściernych lub w metalu; Na przykład: cięcie frontów mebli kuchennych, przecinanie hartowanych śrub, gwoździ i nierdzewnej stali

12 | Polski

Narzędzie robocze	Material	Zastosowanie	
	Brzeszczot bimetaliowy do cięć wgłębnych w drewnie i metalu	Miękkie drewno, Twarde drewno, Płyty fornirowane, Płyty pokryte tworzywem sztucznym, Niehartowane gwoździe i śruby	Cięcia wgłębne w płytach powlekanych lub twardym drewnie; Na przykład: skracanie ościeżnic, wycinanie otworów pod tablarę
	Brzeszczot segmentowy z węglików spiekanych HM-Riff	Fugi cementowe, Miękkie kafelki ściennie, Tworzywa sztuczne wzmacniane włóknem szklanym, Beton komórkowy	Przecinanie i odcinanie blisko krawędzi, w narożnikach lub w miejscach trudnodostępnych; Przykład: usuwanie fug między płytkami ściennymi podczas prac remontowych, wycinanie otworów w płytkach, płytach gipsowych lub tworzywach sztucznych
	Brzeszczot segmentowy z nasypem diamentowym	Fugi cementowe, Miękkie kafelki ściennie, Żywica epoksydowa, Tworzywa sztuczne wzmacniane włóknem szklanym	Precyzyjne frezowanie i przecinanie płytek ceramicznych/materiału do fugowania, żywic epoksydowych i wzmacnianych włóknem szklanym tworzyw sztucznych; Na przykład: wycinanie niewielkich otworów w miękkich płytkach ściennych i frezowanie otworów w tworzywach sztucznych wzmocnionych włóknem szklanym
	Płyta szlifierska typu Delta HM-Riff	Zaprawa, Resztki betonu, Drewno, Materiały ścierne	Obróbka tarnikiem i szlifowanie na twardym podłożu; Na przykład: usuwanie zaprawy lub kleju do płytek ceramicznych (np. podczas wymiany uszkodzonych płytek), usuwanie pozostałości kleju do wykładzin dywanowych
	Narzędzie do usuwania zaprawy z nasypem z węglików spiekanych	Zaprawa, Fugi, Żywica epoksydowa, Tworzywa sztuczne wzmacniane włóknem szklanym, Materiały ścierne	Frezowanie i przecinanie płytek ceramicznych oraz materiału do wypełniania fug, a także obróbka tarnikiem i szlifowanie na twardym podłożu; Na przykład: usuwanie kleju do płytek ceramicznych i zaprawy do fug
	Nóż wielofunkcyjny HCS (ze stali wysokowęglowej)	Papa dachowa, Dywany, Sztuczny trawnik, Karton, Wykładziny podłogowe z PVC	Szybkie i precyzyjne cięcie miękkich materiałów i elastycznych materiałów miękkich; Na przykład: cięcie dywanów, kartonu, wykładzin PVC, papy dachowej itp.
	Srobak, sztywny	Dywany, Zaprawa, Beton, Klej do płytek ceramicznych	Skrobanie na twardym podłożu; Na przykład: usuwanie zaprawy, kleju do płytek ceramicznych, pozostałości betonu i kleju do wykładzin dywanowych
	Skrobak, elastyczny	Klej do wykładzin dywanowych, Pozostałości farby, Silikon	Skrobanie na elastycznym, miękkim podłożu; Na przykład: usuwanie fug silikonowych, pozostałości kleju do wykładzin dywanowych i farb
	Bimetaliowy segmentowy nóż ze szlifem falistym	Materiały izolacyjne, Płyty izolacyjne, Płyty podłogowe, Płyty tłumiące odgłos kroków, Karton, Dywany, Guma, Skóra	Precyzyjne cięcie miękkich materiałów; Na przykład: przycinanie płyt izolacyjnych, przycinanie nadatków materiału izolacyjnego tuż przy krawędzi

Narzędzie robocze	Material	Zastosowanie	
	Wąska ściernica z nasypem z węglików spiekanych	Drewno, Farby	Szlifowanie drewna lub farby w trudno dostępnych miejscach bez użycia papieru ściernego; Na przykład: usuwanie farby między lamelkami okiennic, szlifowanie narożników podłóg drewnianych
	Piła do cięcia węgelnego z nasypem z węglików spiekanych	Włókno szklane, Zaprawa, Drewno	Cięcia węgelnne w materiałach o dużych właściwościach ściernych; Na przykład: frezowanie cienkich płytek do układania mozaik
	Uniwersalne narzędzie HCS do cięcia fug	Szczeliny dylatacyjne, Kit do okien, Materiały wyciszające (wełna mineralna)	Cięcie i przecinanie miękkich materiałów; Na przykład: cięcie silikonowych szczelin dylatacyjnych lub kitu do okien
	Brzeszczot bimetalowy do cięć węgelnnych w drewnie i metalu	Miękkie drewno, Twarde drewno, Płyty fornirowane, Płyty pokryte tworzywem sztucznym, Niehartowane gwoździe i śruby	Szybkie i głębokie cięcia węgelnne w drewnie i metalu; Na przykład: szybkie przecinanie drewna z gwoździami, głębokie cięcia węgelnne w płytach powlekanych i precyzyjne skracanie ościeżnic
	Piła z węglików spiekanych do cięcia węgelnego w metalu	Stal szlachetna (Inox), Śruby i gwoździe, Żywica epoksydowa, Tworzywa sztuczne wzmocnione włóknem szklanym, Włókno szklane, Płyty gipsowo-kartonowe, Beton komórkowy	Szybkie i głębokie cięcia węgelnne w materiałach o ekstremalnych właściwościach ściernych lub w metalu; Na przykład: szybkie cięcie frontów mebli kuchennych, łatwe przecinanie hartowanych śrub i gwoździ, a także stali nierdzewnej
	Brzeszczot bimetalowy do cięć węgelnnych w drewnie i metalu	Drewno, Materiały drewnopodobne o właściwościach abrazyjnych, Tworzywa sztuczne, Hartowane gwoździe i śruby, Rury wykonane z materiałów nieżelaznych	Szybkie i głębokie cięcia węgelnne w drewnie, w materiałach drewnopodobnych o właściwościach abrazyjnych i tworzywach sztucznych; Na przykład: szybkie przecinanie rur nieżelaznych i profili o mniejszych wymiarach, łatwe cięcie niehartowanych gwoździ, śrub i niedużych profili stalowych
	Brzeszczot do cięć węgelnnych w drewnie ze stali wysokowęglowej	Miękkie drewno, Kołki, Sworznie, Elementy meblowe	Szybkie i głębokie cięcia rozdzielające i węgelnne; także do cięć blisko powierzchni w narożnikach i trudno dostępnych miejscach; Na przykład: wycinanie głębokiego otworu w miękkim drewnie pod montaż kratki wentylacyjnej

Montaż oprzyrządowania (narzędzia pomocniczego) (zob. rys. A)

Położyć narzędzie robocze na równym podłożu. Opis narzędzia roboczego musi być widoczny od góry.

Narzędzie robocze należy obrócić, aby ustawić je w pozycji najbardziej dogodniejszej dla wykonywanego zadania. Istnieje 12 możliwych pozycji (co 30°).

Przycisnąć elektronnarzędzie pod pożądanym kątem do narzędzia roboczego, tak, aby w słyszalny sposób zaskoczyła blokada.

► **Sprawdzić poprawność zamocowania narzędzia roboczego.** Niewłaściwie lub niedokładnie zamontowane narzędzia robocze mogą się podczas pracy obsunąć i spowodować zagrożenie dla osoby obsługującej.

Wymijowanie oprzyrządowania (narzędzia pomocniczego) (zob. rys. B)

W tym celu należy otworzyć dźwignię AutoClic 1, przesuując ją do oporu. Narzędzie robocze jest wyrzucane.

14 | Polski

Montaż i regulacja ogranicznika głębokości

Podczas pracy z brzeszczotami segmentowymi można zastosować ogranicznik głębokości **15**.

Wyjąć ewentualnie uprzednio zamontowane narzędzie robocze.

Ogranicznik głębokości **15** należy nasunąć do oporu na głowicę przekładni elektronarzędzia, przesuwając go przez uchwyt narzędziowy **10**.

Ogranicznik głębokości przeznaczony jest do cięcia:

- Przy zastosowaniu brzeszczotów segmentowych ACZ 85 .. o średnicy 85 mm: głębokość cięcia 8 mm, 10 mm, 12 mm i 14 mm (wartości podane na ograniczniku głębokości większą czcionką i bez nawiasów).
- Przy zastosowaniu brzeszczotów segmentowych ACZ 100 .. o średnicy 100 mm: głębokość cięcia 14 mm, 16 mm, 18 mm i 20 mm (wartości podane na ograniczniku głębokości mniejszą czcionką i w nawiasach).

Należy zawsze stosować odpowiedni brzeszczot segmentowy dla danej głębokości cięcia. Przesunąć ogranicznik głębokości **15** w kierunku narzędzia roboczego, odsuwając go od uchwytu narzędziowego **10** – tak, aby można było go swobodnie obracać. Przekręcić ogranicznik głębokości **15** w taki sposób, aby pożądana głębokość cięcia leżała powyżej tego odcinka brzeszczotu, którym ma być wykonane cięcie. Ponownie nasunąć ogranicznik głębokości **15** do oporu na głowicę przekładni elektronarzędzia.

Dla cięć o innej głębokości i do pracy z innymi narzędziami roboczymi ogranicznik głębokości **15** należy zdjąć. W tym celu należy wyjąć narzędzie robocze i zsunąć ogranicznik głębokości z głowicy przekładni.

Wybór papieru ściernego

W zależności od rodzaju obrabianego materiału i pożądanego stopnia usuwania materiału, do dyspozycji stoją różne rodzaje papieru ściernego:

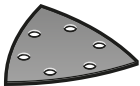
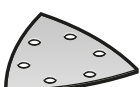
Papier ścierny	Materiał	Zastosowanie	Uziarnienie	
 kolor czerwony	– wszystkie tworzywa drewniane (np. drewno twarde i miękkie, płyty wiórowe i budowlane) – tworzywa metalowe	Do szlifowania wstępnego, np. chropowatych, nieostruganych belek i desek	gruboziarniste	40
		Do szlifowania płaskiego i do wyrównania mniejszych nierówności	średnioziarniste	80 100 120
		Do szlifowania wykończeniowego drewna	drobnoziarniste	180 240 320 400
 kolor biały	– farba – lakier – masa wypełniająca – masa szpachlowa	Do usuwania farby	gruboziarniste	40 60
		Do szlifowania farby podkładowej (np. usuwanie śladów pędzla, zacieków i smug)	średnioziarniste	80 100 120
		Do szlifowania wykańczającego farb z dużą zawartością pigmentu przed lakierowaniem	drobnoziarniste	180 240 320

Montowanie uchwytu dodatkowego (wyposażenie dodatkowe)

Rękojeść dodatkowa tłumiąca drgania umożliwia przyjemną bezpieczną pracę.

Uchwyt dodatkowy **8** należy zamocować – w zależności od rodzaju pracy – po prawej lub lewej stronie głowicy elektronarzędzia.

► **Elektronarzędzia nie wolno używać, jeżeli rękojeść dodatkowa jest uszkodzona. Nie wolno w żaden sposób modyfikować rękojeści dodatkowej.**

Nakładanie/wymiana papieru ściernego na płytę szlifierską

Płyta szlifierska **13** wyposażona jest w włókninę zaczepną, umożliwiającą szybkie i łatwe zamocowanie papieru ściernego z mocowaniem na rzepy.

Aby osiągnąć optymalną przyczepność, należy wytrzeć włókninę zaczepną płyty szlifierskiej **13** przed zamocowaniem papieru ściernego **14**.

Przyłożyć papier ścierny **14** z jednej strony płyty szlifierskiej **13**, tak aby ściśle do niej przylegał, i mocno go docisnąć do płyty.

W celu zagwarantowania optymalnego odsysania pyłów należy uważać na to, by odziurkowanie w papierze ściernym zgadzało się z otworami na płycie szlifierskiej.

Aby zdjąć papier ścierny **14** należy chwycić jeden jego koniec i odciągnąć od płyty szlifierskiej **13**.

Stosować można wszystkie rodzaje papieru ściernego, włókniny do polerowania i czyszczenia serii Delta 93 mm, znajdujących się w programie osprzętu firmy Bosch.

Osprzęt szlifierski, np. włóknina czy filc polerski, mocuje się na płycie szlifierskiej w identyczny sposób jak papier ścierny.

Odsysanie pyłów/wiórów

- ▶ Pyły niektórych materiałów, na przykład powłok malarskich z zawartością ołowiu, niektórych gatunków drewna, minerałów lub niektórych rodzajów metalu, mogą stanowić zagrożenie dla zdrowia. Bezpośredni kontakt fizyczny z pyłami lub przedostanie się ich do płuc może wywołać reakcje alergiczne i/lub choroby układu oddechowego operatora lub osób znajdujących się w pobliżu.

Niektóre rodzaje pyłów, np. dębiny lub buczyny uważane są za rakotwórcze, szczególnie w połączeniu z substancjami do obróbki drewna (chromiany, impregnaty do drewna). Materiały, zawierające azbest mogą być obrabiane jedynie przez odpowiednio przeszkolony personel.

- W razie możliwości należy stosować odsysanie pyłu dostosowane do rodzaju obrabianego materiału.
- Należy zawsze dbać o dobrą wentylację stanowiska pracy.
- Zaleca się noszenie maski przeciwpyłowej z pochłaniaczem klasy P2.

Należy stosować się do aktualnie obowiązujących w danym kraju przepisów, regulujących zasady obchodzenia się z materiałami przeznaczonymi do obróbki.

- ▶ **Należy unikać gromadzenia się pyłu na stanowisku pracy.** Pyły mogą się z łatwością zapalić.

Podłączenie odsysania pyłów (wyposażenie dodatkowe)

System odsysania pyłu **20** przeznaczony jest wyłącznie do prac z płytą szlifierską **13**, w połączeniu z innym narzędziami roboczymi odsysanie nie funkcjonuje.

Szlifować wolno jedynie z podłączonym systemem odsysania pyłu.

Aby zamontować system odsysania pyłu **20** (osprzęt), należy uprzednio zdemontować narzędzie robocze i ogranicznik głębokości **15**.

Przesunąć system odsysania pyłu **20** poprzez uchwyt narzędziowy **10**, nasuwając go do oporu na szyjkę mocującą elektronarzędzia. Ustawić odsysanie pyłu w pożądanej pozycji (nie powinno się ono znajdować bezpośrednio pod elektronarzędziem). Docisnąć dźwignię mocującą **21**, aby zablokować odsysanie pyłu.

Nałożyć adapter narzędziowy węża odsysania **18** na króciec do odsysania pyłu **19**. Podłączyć wąż odsysania **18** do odkurzacza (osprzęt).

Zestawienie odkurzaczy, które można podłączyć do elektronarzędzia, znajduje się na stronie graficznej.

Odkurzacze musi być dostosowany do rodzaju obrabianego materiału.

Do odsysania szczególnie niebezpiecznych dla zdrowia pyłów rakotwórczych należy używać odkurzacza specjalnego.

Praca

Uruchamianie

Włożenie akumulatora

Wskazówka: Użycie nie dostosowanych do danego elektronarzędzia akumulatorów może prowadzić do niewłaściwego funkcjonowania lub do uszkodzenia elektronarzędzia.

Wsunąć naładowany akumulator **4** od tyłu do podstawy elektronarzędzia. Zablokować akumulator, wciskając go całkowicie do podstawy (tak, aby nie widać było czerwonego paska).

Włączanie/wyłączanie

Aby **włączyć** elektronarzędzie należy przesunąć włącznik/wyłącznik **2** do przodu – tak, aby na wyłączniku ukazał się symbol »1«.

Elektroniczny system łagodnego rozruchu ogranicza prędkość obrotową podczas włączania i wydłuża żywotność silnika.

System Constant Electronic utrzymuje stałą prędkość oscylacyjną zarówno na biegu jałowym jak i przy obciążeniu i zapewnia stałą wydajność pracy.

Aby **wyłączyć** elektronarzędzie należy przesunąć włącznik/wyłącznik **2** do tyłu – tak, aby na wyłączniku ukazał się symbol »0«.

Aby zaoszczędzić energię elektryczną, elektronarzędzie należy włączać tylko wówczas, gdy jest ono używane.

Pasmo światła 180° polepsza warunki oświetleniowe bezpośrednio na stanowisku pracy. Włączane i wyłączane jest ono automatycznie wraz z elektronarzędziem.

- ▶ **Nie należy patrzeć bezpośrednio w światło robocze – może ono spowodować oślepienie.**

Wstępny wybór ilości drgań

Pokrętem wstępnego wyboru ilości drgań **6** można nastawić wstępnie potrzebną ilość drgań, również podczas pracy.

Wymagana ilość drgań zależna jest od materiału i warunków pracy i można ją wykryć w praktycznej próbie.

Podczas cięcia, przecinania i szlifowania twardszych materiałów takich jak drewno lub metal, zaleca się »6« stopień prędkości oscylacyjnej, w przypadku miększych materiałów, takich jak na przykład tworzywa sztuczne, zaleca się »4« stopień prędkości oscylacyjnej.

Wskazówki dotyczące pracy

- ▶ **Przed odłożeniem elektronarzędzia należy odczekać aż do momentu, gdy znajduje się ono w bezruchu.**

- ▶ **Przed wszystkimi pracami przy elektronarzędziu należy wyjąć akumulator.**

Wskazówka: Dbanie o to, aby otwory wentylacyjne **7** elektronarzędzia były stale odsłonięte, przedłuża żywotność elektronarzędzia.

Podczas pracy z narzędziami ze stali wysokowęglowej zwrócić uwagę, czy powłoka nie jest uszkodzona.

Zasada działania

Dzięki oscylacji napędu elektronarzędzie drga do 20 000 razy na minutę, pod kątem 2,8° w tę i z powrotem. Umożliwia to precyzyjną pracę w niewielkich pomieszczeniach.



Pracować należy z niewielkim i równomiernym dociskiem, gdyż w przeciwnym wypadku zmniejszy się wydajność obróbki, a narzędzie robocze może się zablokować.



Elektronarzędzie należy przesuwac podczas pracy w tę i z powrotem, aby narzędzie robocze nie rozgrzało się zbyt mocno i się nie zablokowało.

Piłowanie

- ▶ **Stosować należy wyłącznie nieuszkodzone brzeszczoty, znajdujące się w nienagannym stanie technicznym.** Wygięte lub nieostre brzeszczoty mogą się złamać, mieć negatywny wpływ na linię cięcia, a także spowodować odzrut.
- ▶ **Przy piłowaniu lekkich materiałów budowlanych należy przestrzegać przepisów prawnych i zaleceń producenta materiału.**
- ▶ **Cięć wgłębnych można dokonywać tylko w miękkich materiałach, takich jak drewno, gipsokarton lub podobne!**

Przed przystąpieniem do przecinania drewna, płyt wiórowych, materiałów budowlanych itp. za pomocą brzeszczotów ze stali wysokowęglowej (HCS), należy sprawdzić, czy nie zawierają one ciał obcych, takich jak gwoździe, śruby i in. Usunąć ciała obce lub użyć brzeszczotu bimetalowego.

Przecinanie

Wskazówka: Przy dłuższym używaniu elektronarzędzia do cięcia płytek ściennych, należy wziąć pod uwagę, że narzędzia robocze szybciej się zużywają.

Szlifowanie

Wydajność usuwania materiału i końcowy wygląd oszlifowanej powierzchni uzależnione są w głównej mierze od papieru ściernego, wstępnie wybranego stopnia oscylacji i siły nacisku przy obróbce.

Jedynie papier ścierny, znajdujący się w nienagannym stanie zapewnia wysoką wydajność usuwania materiału i oszczędza elektronarzędzie.

Należy pracować z równomiernym naciskiem, aby przedłużyć żywotność papieru ściernego.

Nadmierny nacisk nie prowadzi do zwiększenia wydajności szlifowania, lecz do silniejszego zużycia się elektronarzędzia i papieru ściernego.

W celu dokładnego oszlifowania narożników, krawędzi oraz miejsc trudnodostępnych można szlifować również samym wierzchołkiem lub krawędzią płyty szlifierskiej.

Podczas punktowej obróbki powierzchni może dojść do nadmiernego rozgrzania się ściernicy. Należy zredukować prędkość oscylacyjną i zmniejszyć siłę docisku, a także dbać o regularne schładzanie ściernicy.

Nie należy używać papieru ściernego, którym obrabiano metal do obróbki innych materiałów.

Należy używać jedynie oryginalnego osprzętu do szlifowania firmy Bosch.

Szlifować wolno jedynie z podłączonym systemem odsysania pyłu.

Skrobanie

Do skrobienia należy ustawić wysoki stopień prędkości oscylacyjnej.

Na miękkim podłożu (np. drewnie) należy pracować pod małym kątem i z niewielkim dociskiem. W przeciwnym wypadku szpachla może pokaleczyć podłoże.

Termiczny wyłącznik przeciążeniowy

Stosowanego zgodnie z przeznaczeniem elektronarzędzia nie da się przeciążyć. W przypadku zbyt silnego obciążenia lub po przekroczeniu dopuszczalnego zakresu temperatur akumulatora, elektronarzędzie wyłącza się w sposób automatyczny. W sytuacji, w której nastąpiło automatyczne wyłączenie elektronarzędzia, elektronarzędzie należy całkowicie wyłączyć, odczekać, aż akumulator się ochłodzi i dopiero wtedy ponownie je włączyć.

Wskazówki dotyczące optymalnego obchodzenia się z akumulatorem

Akumulator należy chronić przed wilgocią i wodą.

Akumulator należy przechowywać wyłącznie w temperaturze od -20 °C do 50 °C. Nie wolno pozostawiać akumulatora np. latem w samochodzie.

Zdecydowanie krótszy czas prac po ładowaniu wskazuje na zużycie akumulatora i konieczność wymiany na nowy.

Przestrzegać wskazówek dotyczących usuwania odpadów.

Konserwacja i serwis**Konserwacja i czyszczenie**

- ▶ **Przed wszystkimi pracami przy elektronarzędziu należy wyjąć akumulator.**
- ▶ **Aby zapewnić bezpieczną i wydajną pracę, elektronarzędzie i szczeliny wentylacyjne należy utrzymywać w czystości.**

Narzędzia robocze Riff (osprzęt) należy regularnie czyścić za pomocą szczotki drucianej.

Obsługa klienta oraz doradztwo dotyczące użytkownika

W punkcie obsługi klienta można uzyskać odpowiedzi na pytania dotyczące napraw i konserwacji nabytego produktu, a także dotyczące części zamiennych. Rysunki rozłożeniowe oraz informacje dotyczące części zamiennych można znaleźć również pod adresem:

www.bosch-pt.com

Nasz zespół doradztwa dotyczącego użytkownika odpowie na wszystkie pytania związane z produktami firmy Bosch oraz ich osprzętem.

Przy wszystkich zgłoszeniach oraz zamówieniach części zamiennych konieczne jest podanie 10-cyfrowego numeru katalogowego, znajdującego się na tabliczce znamionowej produktu.

Polska

Robert Bosch Sp. z o.o.

Serwis Elektronarzędzi

Ul. Szyszkowa 35/37

02-285 Warszawa

Na www.bosch-pt.pl znajdują Państwo wszystkie szczegóły dotyczące usług serwisowych online.

Tel.: 22 7154460

Faks: 22 7154441

E-Mail: bsc@pl.bosch.com

Infolinia Działu Elektronarzędzi: 801 100900

(w cenie połączenia lokalnego)

E-Mail: elektronarzedzia.info@pl.bosch.com

www.bosch.pl

Transport

Załączone w dostawie akumulatory litowo jonowe podlegają wymaganiom przepisów dotyczących towarów niebezpiecznych. Akumulatory mogą być transportowane drogą lądową przez użytkownika bez konieczności spełnienia jakichkolwiek dalszych warunków.

W przypadku przesyłki przez osoby trzecie (np. transport drogą powietrzną lub za pośrednictwem firmy spedycyjnej) należy dostosować się do szczególnych wymogów dotyczących opakowania i znaczenia towaru. W takim wypadku podczas przygotowywania towaru do wysyłki należy skonsultować się z ekspertem d/s towarów niebezpiecznych.

Akumulatory można wysyłać tylko wówczas, gdy ich obudowa nie jest uszkodzona. Odstońnięte styki należy zakleić, a akumulator zapakować w taki sposób, aby nie mógł on się poruszać (przesuwać) w opakowaniu.

Należy wziąć też pod uwagę ewentualne przepisy prawa krajowego.

Usuwanie odpadów



Elektronarzędzia, akumulatory, osprzęt i opakowanie należy oddać do powtórnego przetworzenia zgodnego z obowiązującymi przepisami w zakresie ochrony środowiska.

Elektronarzędzia i akumulatora/baterii nie wolno wyrzucać do odpadów domowych!

Tylko dla państw należących do UE:



Zgodnie z europejską wytyczną 2012/19/UE, niezdatne do użytku elektronarzędzia, a zgodnie z europejską wytyczną 2006/66/WE uszkodzone lub zużyte akumulatory/baterie, należy zbierać osobno i doprowadzić do ponownego przetworzenia zgodnego z zasadami ochrony środowiska.

Akumulatory/Baterie:

Li-Ion:

Proszę stosować się do wskazówek, znajdujących się w rozdziale »Transport«, str. 17.

Zastrzega się prawo dokonywania zmian.

Česky

Bezpečnostní upozornění

Všeobecná varovná upozornění pro elektronářadí



VAROVÁNÍ Čtěte všechna varovná upozornění a pokyny. Zanedbání při dodržování varovných upozornění a pokynů mohou mít za následek zásah elektrickým proudem, požár a/nebo těžká poranění.

Všechna varovná upozornění a pokyny do budoucna uschovejte.

Ve varovných upozorněních použitý pojem „elektronářadí“ se vztahuje na elektronářadí provozované na el. síti (se síťovým kabelem) a na elektronářadí provozované na akumulátoru (bez síťového kabelu).

Bezpečnost pracovního místa

- ▶ **Udržujte Vaše pracovní místo čisté a dobře osvětlené.** Nepořádek nebo neosvětlené pracovní oblasti mohou vést k úrazům.
- ▶ **S elektronářadím nepracujte v prostředí ohroženém explozí, kde se nacházejí hořlavé kapaliny, plyny nebo prach.** Elektronářadí vytváří jiskry, které mohou prach nebo páry zapálit.
- ▶ **Děti a jiné osoby udržujte při použití elektronářadí daleko od Vašeho pracovního místa.** Při rozptýlení můžete ztratit kontrolu nad strojem.

Elektrická bezpečnost

- ▶ **Připojovací zástrčka elektronářadí musí lícovat se zásuvkou. Zástrčka nesmí být žádným způsobem upravena. Společně s elektronářadím s ochranným uzemněním nepoužívejte žádné adaptérové zástrčky.** Neupravené zástrčky a vhodné zásuvky snižují riziko zásahu elektrickým proudem.
- ▶ **Zabraňte kontaktu těla s uzemněnými povrchy, jako např. potrubí, topení, sporáky a chladničky.** Je-li Vaše tělo uzemněno, existuje zvýšené riziko zásahu elektrickým proudem.
- ▶ **Chraňte stroj před deštěm a vlhkem.** Vniknutí vody do elektronářadí zvyšuje nebezpečí zásahu elektrickým proudem.
- ▶ **Dbejte na účel kabelu, nepoužívejte jej k nošení či zavěšení elektronářadí nebo k vytažení zástrčky ze zásuvky. Udržujte kabel daleko od tepla, oleje, ostrých hran nebo pohyblivých dílů stroje.** Poškozené nebo spletené kabely zvyšují riziko zásahu elektrickým proudem.
- ▶ **Pokud pracujete s elektronářadím venku, použijte pouze takové prodlužovací kabely, které jsou způsobilé i pro venkovní použití.** Použití prodlužovacího kabelu, jež je vhodný pro použití venku, snižuje riziko zásahu elektrickým proudem.
- ▶ **Pokud se nelze vyhnout provozu elektronářadí ve vlhkém prostředí, použijte proudový chránič.** Nasazení proudového chrániče snižuje riziko zásahu elektrickým proudem.

Bezpečnost osob

- ▶ **Bud'te pozorní, dávejte pozor na to, co děláte a přistupujte k práci s elektronářadím rozumně. Nepoužívejte žádné elektronářadí pokud jste unaveni nebo pod vlivem drog, alkoholu nebo léků.** Moment nepozornosti při použití elektronářadí může vést k vážným poraněním.
- ▶ **Noste osobní ochranné pomůcky a vždy ochranné brýle.** Nošení osobních ochranných pomůcek jako maska proti prachu, bezpečnostní obuv s protiskluzovou podrážkou, ochranná přilba nebo sluchátka, podle druhu nasazení elektronářadí, snižují riziko poranění.
- ▶ **Zabraňte neúmyslnému uvedení do provozu. Přesvědčte se, že je elektronářadí vypnuté dříve než jej uchopíte, poneseťe či připojíte na zdroj proudu a/nebo akumulátor.** Máte-li při nošení elektronářadí prst na spínači nebo pokud stroj připojíte ke zdroji proudu zapnutý, pak to může vést k úrazům.

18 | Český

- ▶ **Než elektronářadí zapnete, odstraňte seřizovací nástroje nebo šroubováky.** Nástroj nebo klíč, který se nachází v otáčivém dílu stroje, může vést k poranění.
- ▶ **Vyvarujte se abnormálního držení těla. Zajistěte si bezpečný postoj a udržujte vždy rovnováhu.** Tím můžete elektronářadí v neočekávaných situacích lépe kontrolovat.
- ▶ **Noste vhodný oděv. Nenoste žádný volný oděv nebo šperky. Vlasy, oděv a rukavice udržujte daleko od pohybujících se dílů.** Volný oděv, šperky nebo dlouhé vlasy mohou být zachyceny pohybujícími se díly.
- ▶ **Lze-li namontovat odsávací či zachycující přípravky, přesvědčte se, že jsou připojeny a správně použity.** Použití odsávání prachu může snížit ohrožení prachem.

Svědomitě zacházení a používání elektronářadí

- ▶ **Stroj nepřetěžujte. Pro svou práci použijte k tomu určené elektronářadí.** S vhodným elektronářadím budete pracovat v udané oblasti výkonu lépe a bezpečněji.
- ▶ **Nepoužívejte žádné elektronářadí, jehož spínač je vadný.** Elektronářadí, které nelze zapnout či vypnout je nebezpečné a musí se opravit.
- ▶ **Než provedete seřízení stroje, výměnu dílů příslušenství nebo stroj odložíte, vytáhněte zástrčku ze zásuvky a/nebo odstraňte akumulátor.** Toto preventivní opatření zabrání neúmyslnému zapnutí elektronářadí.
- ▶ **Uchovávejte nepoužívané elektronářadí mimo dosah dětí. Nenechte stroj používat osobám, které se strojem nejsou seznámeny nebo nečetly tyto pokyny.** Elektronářadí je nebezpečné, je-li používáno nezkušenými osobami.
- ▶ **Pečujte o elektronářadí svědomitě. Zkontrolujte, zda pohyblivé díly stroje bezvadně fungují a nevzpříčíjí se, zda díly nejsou zlomené nebo poškozené tak, že je omezena funkce elektronářadí. Poškozené díly nechte před nasazením stroje opravit.** Mnoho úrazů má příčinu ve špatně udržovaném elektronářadí.
- ▶ **Řezné nástroje udržujte ostré a čisté.** Pečlivě ošetřované řezné nástroje s ostrými řeznými hranami se méně vzpříčíjí a dají se lehčeji vést.
- ▶ **Používejte elektronářadí, příslušenství, nasazovací nástroje apod. podle těchto pokynů. Respektujte přitom pracovní podmínky a prováděnou činnost.** Použití elektronářadí pro jiné než určující použití může vést k nebezpečným situacím.

Svědomitě zacházení a používání akumulátorového nářadí

- ▶ **Akumulátory nabíjejte pouze v nabíječe, která je doporučena výrobcem.** Pro nabíječku, která je vhodná pro určitý druh akumulátorů, existuje nebezpečí požáru, je-li používána s jinými akumulátory.
- ▶ **Do elektronářadí používejte pouze k tomu určené akumulátory.** Použití jiných akumulátorů může vést k poraněním a požárům.
- ▶ **Nepoužívaný akumulátor uchovávejte mimo kancelářské sponky, mince, klíče, hřebíky, šrouby nebo jiné drobné kovové předměty, které mohou způsobit přemostění kontaktů.** Zkrat mezi kontakty akumulátoru může mít za následek opálení nebo požár.

- ▶ **Při špatném použití může z akumulátoru vytéci kapalina. Zabraňte kontaktu s ní. Při náhodném kontaktu opláchněte místo vodou. Pokud kapalina vnikne do očí, navštivte navíc i lékaře.** Vytékající akumulátorová kapalina může způsobit podráždění pokožky nebo popáleniny.

Servis

- ▶ **Nechte Vaše elektronářadí opravit pouze kvalifikovaným odborným personálem a pouze s originálními náhradními díly.** Tím bude zajištěno, že bezpečnost stroje zůstane zachována.

Bezpečnostní pokyny pro akumulátorové multifunkční nářadí

- ▶ **Pokud provádíte práce, při kterých může nasazovací nástroj zasáhnout skrytá elektrická vedení, pak držte elektronářadí na izolovaných plochách rukojeti.** Kontakt s vedením pod napětím může přivést napětí i na kovové díly elektronářadí a vést k úderu elektrickým proudem.
 - ▶ **Elektronářadí používejte pouze pro suché broušení.** Vniknutí vody do elektrického stroje zvyšuje riziko elektrického úderu.
 - ▶ **Pozor, nebezpečí požáru! Zabraňte přehřátí broušeného materiálu a brusky. Před pracovními přestávkami vždy vyprázdněte nádobu s prachem.** Brusný prach v prachovém sáčku, mikrofiltru, papírovém sáčku (nebo ve filtračním sáčku popř. filtru vysavače) se může za nepříznivých podmínek jako je odlet jisker při broušení kovů, samovznítit. Zvláštní nebezpečí vzniká, je-li brusný prach smíchán se zbytky polyuretanů nebo jinými chemickými látkami a broušený materiál je po dlouhé práci horký.
 - ▶ **Mějte ruce daleko od oblastí řezání. Nesahejte pod obrobek.** Při kontaktu s pilovým listem existuje nebezpečí poranění.
 - ▶ **Použijte vhodná hledací zařízení k vyhledání skrytých rozvodných vedení nebo přivězte místní dodavatelskou společnost.** Kontakt s elektrickým vedením může vést k požáru a elektrickému úderu. Poškozené plynového vedení může vést k explozi. Proniknutí do vodovodního potrubí způsobí věcné škody.
 - ▶ **Elektronářadí držte při práci pevně oběma rukama a zajistěte si bezpečný postoj.** Oběma rukama je elektronářadí vedeno bezpečněji.
 - ▶ **Zajistěte obrobek.** Obrobek pevně uchycený upínacím přípravkem nebo svěrákem je držen bezpečněji než Vaší rukou.
 - ▶ **Neotvírejte akumulátor.** Existuje nebezpečí zkratu.
-  **Chraňte akumulátor před horkem, např. i před trvalým slunečním zářením, ohněm, vodou a vlhkostí.** Existuje nebezpečí výbuchu.
- ▶ **Při poškození a nesprávném použití akumulátoru mohou vystupovat páry. Přivádějte čerstvý vzduch a při potížích vyhledejte lékaře.** Páry mohou dráždit dýchací cesty.
 - ▶ **Používejte akumulátor pouze ve spojení s Vaším elektronářadím Bosch.** Jen tak bude akumulátor chráněn před nebezpečným přetížením.

- ▶ **Špičatými předměty, jako např. hřebíky nebo šroubováky, nebo působením vnější síly může dojít k poškození akumulátoru.** Uvnitř může dojít ke zkratu a akumulátor může začít hořet, může z něj unikat kouř, může vybuchnout nebo se přehřát.
- ▶ **Při výměně nástrojů noste ochranné rukavice.** Nástroje jsou po dlouhém používání teplé.
- ▶ **Neseškrabujte žádné navlhčené materiály (např. tapety) a neseškrabujte na vlhkém podkladu.** Vniknutí vody do elektronářadí zvyšuje riziko úderu elektrickým proudem.
- ▶ **Neupravujte plochy k opracování kapalinami obsahujícími rozpouštědla.** Zahřátím materiálu při seškrabávání mohou vznikat jedovaté výpary.
- ▶ **Při zacházení se škrabkou buďte zvláště opatrní.** Nástroj je velmi ostrý, je zde nebezpečí poranění.

Popis výrobku a specifikací



Čtěte všechna varovná upozornění a pokyny. Zanedbání při dodržování varovných upozornění a pokynů mohou mít za následek úraz elektrickým proudem, požár a/nebo těžká poranění.

Určené použití

Elektronářadí je určeno k řezání a oddělování dřevěných materiálů, umělé hmoty, sádry, neželezných kovů a upevňovacích prvků (např. hřebíků, sponek). Je rovněž vhodné k opracovávání měkkých obkládaček a též pro broušení za sucha a zaškrabávání malých ploch. Je zvláště vhodné pro práce blízko okrajů a zarovnávání do roviny.

Světlo tohoto elektronářadí je určené k osvětlení bezprostřední pracovní oblasti elektronářadí a není vhodné pro osvětlení prostoru v domácnosti.

Zobrazené komponenty

Číslování zobrazených komponent se vztahuje na zobrazení elektronářadí na grafické straně.

- 1 Páčka AutoClic pro odjištění nástroje
- 2 Spínač
- 3 Ukazatel stavu nabití akumulátoru
- 4 Akumulátor
- 5 Odjišťovací tlačítko akumulátoru
- 6 Nastavovací kolečko předvolby počtu kmitů
- 7 Větrací otvory
- 8 Přídavná rukojeť s tlumením vibrací (izolovaná úchopná plocha)*
- 9 Závit pro přídavnou rukojeť
- 10 Nástrojový držák
- 11 180° světelný pásek
- 12 Zanořovací pilový list*
- 13 Brusná deska*
- 14 Brusný list*
- 15 Hloubkový doraz*
- 16 Segmentový pilový list*
- 17 Rukojeť (izolovaná plocha rukojeti)
- 18 Odsávací hadice*

- 19 Odsávací hrdlo*
- 20 Odsávání prachu*
- 21 Upínací páčka pro odsávání prachu

*Zobrazené nebo popsané příslušenství nepatří k standardnímu obsahu dodávky. Kompletní příslušenství naleznete v našem programu příslušenství.

Technická data

Akumulátorové multifunkční nářadí	AdvancedMulti 18	
Objednací číslo	3 603 A04 0..	
Předvolba počtu kmitů		●
Konstantní elektronika		●
Pozvolný rozběh		●
Upínání nástroje AutoClic		●
Jmenovité napětí	V=	18
Počet otáček při běhu naprázdno n_0	min^{-1}	10000–20000
Oscilační úhel vlevo/vpravo	°	2,8
Hmotnost podle EPTA-Procedure 01:2014 (standardu EPTA 01:2014)		
– bez přídavné rukojeti	kg	1,5
– s přídavnou rukojetí	kg	1,6
Povolená teplota prostředí		
– při nabíjení	°C	0... +45
– při provozu* a při skladování	°C	–20... +50
Doporučené akumulátory		PBA 18V....V- PBA 18V....W-
Doporučené nabíječky		AL 18.. CV

* Omezený výkon při teplotách < 0 °C

Technická data zjištěna s akumulátorem z obsahu dodávky.

Informace o hluku a vibracích

Hodnoty hlučnosti zjištěny podle EN 60745-2-4.

Hodnocená hladina hluku stroje A činí typicky: hladina akustického tlaku 82 dB(A); hladina akustického výkonu 93 dB(A). Nepřesnost K = 3 dB.

Noste chrániče sluchu!

Práce bez přídavné rukojeti

Celkové hodnoty vibrací a_{hv} (vektorový součet tří os) a nepřesnost K stanoveny podle EN 60745-2-4:

Broušení: $a_h = 6 \text{ m/s}^2$, $K = 1,5 \text{ m/s}^2$,
 Řezání se zanořovacím pilovým listem: $a_h = 16 \text{ m/s}^2$,
 $K = 1,5 \text{ m/s}^2$,
 Řezání se segmentovým pilovým listem: $a_h = 14 \text{ m/s}^2$,
 $K = 1,5 \text{ m/s}^2$.

Práce s přídavnou rukojetí

Celkové hodnoty vibrací a_{hv} (vektorový součet tří os) a nepřesnost K stanoveny podle EN 60745-2-4:

Broušení: $a_h = 6 \text{ m/s}^2$, $K = 1,5 \text{ m/s}^2$,
 Řezání se zanořovacím pilovým listem: $a_h = 20 \text{ m/s}^2$,
 $K = 2,5 \text{ m/s}^2$,
 Řezání se segmentovým pilovým listem: $a_h = 16 \text{ m/s}^2$,
 $K = 1,5 \text{ m/s}^2$.

20 | Český

V těchto pokynech uvedená úroveň vibrací byla změřena podle měřících metod normovaných v EN 60745 a může být použita pro vzájemné porovnání elektronářadí. Hodí se i pro předběžný odhad zatížení vibracemi.

Uvedená úroveň vibrací reprezentuje hlavní použití elektronářadí. Pokud se ovšem bude elektronářadí používat pro jiné práce, s odlišným příslušenstvím, s jinými nástroji nebo s nedostatečnou údržbou, může se úroveň vibrací lišit. To může zatížení vibracemi po celou pracovní dobu zřetelně zvýšit. Pro přesný odhad zatížení vibracemi by měly být zohledněny i doby, v nichž je nářadí vypnuté nebo sice běží, ale fakticky se nepoužívá. To může zatížení vibracemi po celou pracovní dobu zřetelně zredukovat.

Stanovte dodatečná bezpečnostní opatření k ochraně obsluhy před účinky vibrací, jako je např. údržba elektronářadí a nástrojů, udržování teploty rukou, organizace pracovních procesů.

Montáž

Nabíjení akumulátoru

► **Používejte pouze nabíječky uvedené na straně příslušenství.** Jen tyto nabíječky jsou sladěny s akumulátorem Li-ion použitým u Vašeho elektronářadí.

Upozornění: Akumulátor se expeduje částečně nabitý. Pro zaručení plného výkonu akumulátoru jej před prvním nasazením v nabíječce zcela nabijte.

Akumulátor Li-ion lze bez zkrácení životnosti kdykoli nabít. Přerušování procesu nabíjení nepoškozuje akumulátor.

Akumulátor Li-ion je díky „Electronic Cell Protection (ECP)“ chráněn proti hlubokému vybití. Při vybitém akumulátoru bude elektronářadí chráničem vypnuto: nasazený nástroj se už nebude pohybovat.

Upozornění: Vypne-li se elektronářadí automaticky kvůli vybitému nebo přehřátému akumulátoru, pak elektronářadí spínačem 2 vypněte. Dříve než elektronářadí opět zapnete, akumulátor nabijte resp. nechte jej vychladnout. Jinak se může akumulátor poškodit.

Odejmутí akumulátoru

Akumulátor 4 je opatřen dvěma stupni zajištění, jež mají zabránit tomu, aby akumulátor při neúmyslném stlačení odjišťovacího tlačítka 5 vypadal ven. Pokud je akumulátor nasazený do elektronářadí, je držen ve své poloze pružinou.

Pro odnětí akumulátoru 4 stlačte odjišťovací tlačítko 5 a akumulátor vytáhněte z elektronářadí dozadu. **Nepoužívejte přitom žádné násilí.**

Ukazatel stavu nabití akumulátoru

Ukazatel stavu nabití akumulátoru 3 signalizuje při zapnutém elektronářadí dostupnou kapacitu akumulátoru příp. přetížení.

Ukazatel	Kapacita
Trvalé světlo 3 zelené LED	≥ 66 %
Trvalé světlo 2 zelené LED	33–66 %
Trvalé světlo 1 zelená LED	10–33 %
Blikající 1 zelená LED	≤ 10 %







Bliká-li ukazatel stavu nabití akumulátoru 3 červeně, je elektronářadí přetížené. Prosím dbejte upozornění v odstavci „Ochrana proti přetížení závislá na teplotě“, strana 25.

Výměna nástroje

► **Před každou prací na elektronářadí (např. údržba, výměna nástrojů apod.) a též při jeho přepravě a uskladnění vyjměte akumulátor.** Při neúmyslném stlačení spínače existuje nebezpečí poranění.



► **Při výměně nástroje noste ochranné rukavice.** Při dotyku s nasazovacími nástroji existuje nebezpečí poranění.











Používejte nástroje určené pro vaše nářadí.

Nástroj	AdvancedMulti 18
STARLOCK 	
STARLOCK PLUS 	
STARLOCK MAX 	









Volba nasazovacího nástroje

Následující tabulka ukazuje příklady pro nasazovací nástroje. Další nasazovací nástroje naleznete v obsáhlém programu příslušenství Bosch.

Nástroj	Materiál	Použití
 Bimetalový segmentový pilový list	Dřevěné materiály, Plast, Neželezné kovy	Oddělovací a zanořovací řezy; i pro řezání blízko okraje, v rozích a těžko přístupných místech; Příklad: zkracování již instalovaných podlahových lišt nebo rámu dveří, zanořovací řezy při slícování podlahových panelů
 Brusná deska pro brusné listy série Delta 93 mm	V závislosti na brusném listu	Plošná broušení na okrajích, v rozích nebo těžko přístupných místech; vždy podle brusného listu např. k broušení dřeva, barvy, laku, kamene Rouna pro čištění a pro strukturování dřeva, odrezování kovu a broušení laku, leštění plst pro předleštění

Nástroj	Materiál	Použití
 Profilová bruska	Dřevo, Trubky/Profily, Barvy, Laky, Plniče, Kov	Pohodlné a efektivní broušení profilů do průměru až 55 mm; červené brusné papíry pro broušení dřeva, trubek/profilů, laků, plniců a kovu
 Bimetalový zanořovací pilový list na dřevo a kov	Měkké dřevo, Měkké plasty, Sádrokarton, Tenkostěnné hliníkové profily a profily z barevných kovů, Tenké plechy, Nekalené hřebíky a šrouby	Menší dělicí a ponorné řezy; příklad: řezání otvorů pro zásuvky, zarovnávání měděných trubek, ponorné řezy do sádrokartonových desek Jemné práce se dřevem; příklad: vyřezávání otvorů pro zámky a kování
 Zanořovací pilový list HCS na dřevo	Dřevěné materiály, Měkké plasty	Oddělovací a hluboké zanořovací řezy; i pro řezání poblíž okraje, v rozích a těžko přístupných místech; Příklad: úzký zanořovací řez do masivního dřeva pro zabudování větrací mřížky
 Bimetalový zanořovací pilový list na tvrdé dřevo	Tvrdé dřevo, Desky s povrchovou vrstvou	Ponorné řezy do desek s povrchovou vrstvou nebo tvrdého dřeva; příklad: montáž střešních oken
 Zanořovací pilový list z tvrdokovu na kov	Kov, Silně abrazivní materiály, Sklolaminát, Sádrokarton, Cementovláknité desky	Ponorné řezy do silně abrazivních materiálů nebo kovu; příklad: řezání čelních stran kuchyňských linek, jednoduché řezání kalených šroubů, hřebíků a nerezové oceli
 Bimetalový zanořovací pilový list na dřevo a kov	Měkké dřevo, Tvrdé dřevo, Dýhované desky, Desky s plastovým povrchem, Nekalené hřebíky a šrouby	Ponorné řezy do desek s povrchovou vrstvou nebo tvrdého dřeva; příklad: zkracování zárubní, výřezy pro police
 Rýhovaný segmentový pilový list HM	Cementové spáry, Měkké obkladačky, Plasty vyztužené skleněnými vlákny, Pórobeton	Řezání a oddělování na místě blízko okraje, v rozích nebo těžko přístupných místech; Příklad: odstranění spár mezi obkladačkami při začišťovacích pracích, řezání výřezů do obkladaček, sádrových desek nebo umělých hmot
 Segmentový pilový list s tvrdokovovými zrny	Cementové spáry, Měkké obkladačky, Epoxidová pryskyřice, Plasty vyztužené skleněnými vlákny	Přesné vyřezávání a řezání dlaždic/spár, epoxidové pryskyřice a plastů vyztužených skleněnými vlákny; příklad: řezání menších otvorů do měkkých obkladaček a otvorů do plastu vyztuženého skleněnými vlákny
 Rýhovaná deska Delta HM	Malta, Zbytky betonu, Dřevo, Abrazivní materiály	Rašplování a broušení tvrdého podkladu; příklad: odstraňování malty nebo lepidla na dlaždice (např. při výměně poškozených dlaždic), odstraňování zbytků koberců
 Odstraňovač malty s tvrdokovovými zrny	Malta, Spáry, Epoxidová pryskyřice, Plasty vyztužené skleněnými vlákny, Abrazivní materiály	Vyřezávání a řezání spár a dlaždic a dále rašplování a broušení tvrdého podkladu; příklad: odstraňování lepidla na dlaždice a spárovací hmoty

22 | Česky

Nástroj	Materiál	Použití
 Multifunkční nůž HCS	Střešní lepenka, Koberce, Umělé trávníky, Karton, Podlahové PVC	Rychlé a přesné řezání měkkého materiálu a pružných abrazivních materiálů; příklad: řezání koberců, kartonu, podlahového PVC, střešní lepenky atd.
 Škrabka, tuhá	Koberce, Malta, Beton, Lepidlo na dlaždice	Seškrabování z tvrdého podkladu; příklad: odstraňování malty, lepidla na dlaždice, zbytků betonu a koberců
 Škrabka, pružná	Lepidlo na koberce, Zbytky barev, Silikon	Flexibilní seškrabování z měkkého povrchu; příklad: odstraňování silikonových spár, zbytků koberců a barev
 Bimetalový segmentový nůž se zvlněným výbrusem	Izolační materiál, Izolační desky, Podlahové desky, Protikročejové izolační desky, Karton, Koberce, Guma, Kůže	Přesné řezání měkkých materiálů; příklad: řezání izolačních desek, zarovnávání přečnickujícího izolačního materiálu
 Brusný prst s tvrdokovovými zrny	Dřevo, Barvy	Broušení dřeva nebo barev na špatně přístupných místech bez brusného papíru; příklad: obrušování barvy mezi lamelami okenic, broušení dřevěných podlah v rozích
 Zanořovací pilový list s tvrdokovovými zrny	Sklolaminát, Malta, Dřevo	Ponorné řezy do silně abrazivních materiálů; příklad: vyřezávání tenkých mozaikových dlaždic
 Univerzální nůž na spáry HCS	Dilatační spáry, Okenní tmel, Izolační materiály (ocelová vlána)	Řezání a dělení měkkých materiálů; příklad: řezání silikonových dilatačních spár nebo okenního tmele
 Bimetalový zanořovací pilový list na dřevo a kov	Měkké dřevo, Tvrdé dřevo, Dýhané desky, Desky s plastovým povrchem, Nekalené hřebíky a šrouby	Rychlé a hluboké ponorné řezy do dřeva a kovu; příklad: rychlé řezání dřeva s hřebíky, hluboké ponorné řezy do desek s povrchovou úpravou a přesné zkracování zárubní
 Zanořovací pilový list z tvrdokovu na kov	Ušlechtilá ocel (Inox), Šrouby a hřebíky, Epoxidová pryskyřice, Plasty vyztužené skleněnými vlákny, Sklolaminát, Sádrokarton, Pórobeton	Rychlé a hluboké ponorné řezy do silně abrazivních materiálů nebo kovu; příklad: rychlé řezání čelních stran kuchyňských desek, jednoduché řezání kalených šroubů, hřebíků a nerezové oceli

Nástroj	Materiál	Použití
	Dřevo, Abrazivní dřevěné materiály, Plasty, Kalené hřebíky a šrouby, Neželezné trubky	Rychlé a hluboké ponorné řezy do dřeva, abrazivních dřevěných materiálů a plastů; příklad: rychlé řezání neželezných trubek a profilů menších rozměrů, jednoduché řezání nekalených hřebíků, šroubů a ocelových profilů menších rozměrů
	Měkké dřevo, Hmoždinky, Čepy, Nábytkové prvky	Rychlé a hluboké dělicí a ponorné řezy; také pro řezání v rozích blízko kraje a na špatně přístupných místech; příklad: hluboké ponorné řez do měkkého dřeva při montáži větrací mřížky

Nasazení nástroje (viz obr. A)

Položte nástroj na rovný podklad. Popis nástroje musí být shora čitelný.

Otočte nástroj do polohy vhodné pro příslušnou práci. Je k dispozici dvanáct poloh posunutých o 30°.

Přitlačte elektronářadí v požadovaném úhlu na nástroj, až slyšitelně zaskočí.

► Zkontrolujte nasazený nástroj na pevně dosednutí.

Špatně nebo nespolehlivě upevněné nástroje se mohou během provozu uvolnit a ohrozit Vás.

Odejmутí nástroje (viz obr. B)

Povolte až nadoraz páčku AutoClíc 1. Nástroj vyskočí.

Montáž a nastavení hloubkového dorazu

Hloubkový doraz **15** lze používat při práci se segmentovými pilovými listy.

Případně odejměte již namontovaný nasazovací nástroj.

Hloubkový doraz **15** nasuňte popsanou stranou nahoru přes nástrojový držák **10** až na doraz na hlavu převodovky elektronářadí.

Hloubkový doraz je určený pro následující hloubky řezu:

- Se segmentovými pilovými listy ACZ 85 .. s průměrem 85 mm: hloubky řezu 8 mm, 10 mm, 12 mm a 14 mm (údaj na hloubkovém dorazu ve větším písmu a bez závorek).
- Se segmentovými pilovými listy ACZ 100 .. s průměrem 100 mm: hloubky řezu 14 mm, 16 mm, 18 mm a 20 mm (údaj na hloubkovém dorazu v menším písmu a v závorkách).

Nasaďte vhodný segmentový pilový list pro požadovanou hloubku řezu. Posuňte hloubkový doraz **15** z nástrojového držáku **10** směrem k nástroji, až s ním bude možné volně otáčet.

Otočte hloubkový doraz **15** tak, aby požadovaná hloubka řezu byla nad výřezem pilového listu, se kterým se má řezat. Na-

saďte hloubkový doraz **15** opět až nadoraz na převodovou hlavu elektronářadí.

Hloubkový doraz **15** pro všechny ostatní hloubky řezu a pro práci s jinými nasazovacími nástroji odejměte. K tomu odejměte nasazovací nástroj a hloubkový doraz stáhněte z hlavy převodovky.

Montáž přídatné rukojeti (volitelné příslušenství)

Přídatná rukojeť s tlumením vibrací umožňuje příjemnější a bezpečnější práci.

Přídatnou rukojeť **8** našroubujte podle způsobu práce vpravo nebo vlevo na hlavu převodovky.

► Elektronářadí dále nepoužívejte, pokud je poškozená přídatná rukojeť. Na přídatné rukojeti neprovádějte žádné změny.

Nasazení/výměna brusného listu na brusné desce

Brusná deska **13** je vybavena tkaninou suchého zipu, pomocí níž mohou být brusné listy se suchým zipem rychle a jednoduše upevněny.

Tkaninu suchého zipu brusné desky **13** před nasazením brusného listu **14** vyklepejte, aby bylo umožněno optimální přilnutí. Brusný list **14** přiložte v jedné přímce na jedné straně brusné desky **13**, poté brusný list položte na brusnou desku a pevně jej přitlačte.

Pro zaručení optimálního odsávání dbejte na to, aby děrování brusného listu souhlasilo s otvory v brusné desce.

Pro odejmутí brusného listu **14** jej uchopte na jednom rohu a stáhněte z brusné desky **13**.

Můžete použít všechny brusné listy, leštící a čistící rouna série Delta 93 mm programu příslušenství Bosch.

Brusná příslušenství jako rouno či leštící plst se upevňují na brusnou desku stejným způsobem.

Volba brusného listu

Podle opracovávaného materiálu a požadovaného úběru povrchu jsou k dispozici různé brusné listy:

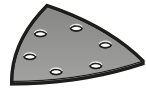
Brusný list	Materiál	Použití	Zrnitost
 červená kvalitata	– Veškeré dřevěné materiály (např. tvrdé dřevo, měkké dřevo, dřevotřískové desky, stavební desky)	K předbroušení např. drsných, nehoblovaných trámů a prken	hrubý 40 60
		K rovinnému broušení a ke srovnání malých nerovností	střední 80 100 120
	– Kovové materiály	Ke konečnému a jemnému broušení dřeva	jemný 180 240 320 400

24 | Česky

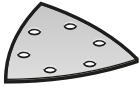
Brusný list	Materiál	Použití	Zrnitost	
 bílá kvalita	– Barva – Lak – Plnivo – Tmel	K odbroušení barvy	hrubý	40
			60	
		K broušení přednatíraných barev (např. odstranění tahů stětcem, kapek barvy a stékané barvy)	střední	80
				100
Ke konečnému broušení podkladů pro lakování		jemný		120
				180
				240
				320

Odsávání prachu/třísek

► Prach materiálů jako olovoobsahující nátěry, některé druhy dřeva, minerálů a kovu mohou být zdraví škodlivé. Kontakt s prachem nebo vdechnutí mohou vyvolat alergické reakce a/nebo onemocnění dýchacích cest obsluhy nebo v blízkosti se nacházejících osob.

Určitý prach jako dubový nebo bukový prach je pokládán za karcinogenní, zvláště ve spojení s přídatnými látkami pro ošetření dřeva (chromát, ochranné prostředky na dřevo). Materiál obsahující azbest smějí opracovávat pouze specialisté.

- Pokud možno používejte pro daný materiál vhodné odsávání prachu.
- Pečujte o dobré větrání pracovního prostoru.
- Je doporučeno nosit ochrannou dýchací masku s třídou filtru P2.

Dbejte ve Vaší zemi platných předpisů pro opracovávané materiály.

► **Vyvarujte se usazenin prachu na pracovišti.** Prach se může lehce vznítit.

Připojení odsávání prachu (volitelné příslušenství)

Odsávání prachu **20** je určeno pouze pro práce s brusnou deskou **13**, v kombinaci s jinými nasazovacími nástroji nemá využití.

Pro broušení vždy připojte odsávání prachu.

Pro montáž odsávání prachu **20** (příslušenství) odejměte nasazovací nástroj a hloubkový doraz **15**.

Nasaďte odsávání prachu **20** až nadoraz přes upínací nástroj **10** na upínací krk elektronářadí. Otočte odsávání prachu do požadované polohy (ne přímo pod elektronářadí). Pro upevnění odsávání prachu stiskněte upínací páčku **21**.

Nasaďte objímku odsávací hadice **18** na odsávací hrdlo **19**. Odsávací hadici **18** připojte k vysavači (příslušenství).

Přehled pro připojení na různé vysavače prachu naleznete na straně grafiky.

Vysavač musí být vhodný pro opracovávaný materiál.

Při odsávání obzvláště zdraví škodlivého, karcinogenního nebo suchého prachu použijte speciální vysavač.

Provoz**Uvedení do provozu****Nasazení akumulátoru**

Upozornění: Používání akumulátorů nevhodných pro Vaše elektronářadí může vést k chybným funkcím nebo k poškození elektronářadí.

Nabíý akumulátor **4** zastrčte ze zadu do paty elektronářadí. Akumulátor zcela zatlačte do paty, až už není vidět červený pruh a akumulátor je spolehlivě zajištěný.

Zapnutí – vypnutí

Pro **zapnutí** elektronářadí posuňte spínač **2** dopředu tak, aby se na spínači objevilo „1“.

Elektronický pozvolný rozběh omezuje kroutící moment při zapnutí a zvyšuje životnost motoru.

Konstantní elektronika udržuje počet kmitů při běhu naprázdno a při zatížení téměř konstantní a zaručuje rovnoměrný pracovní výkon.

Pro **vypnutí** elektronářadí posuňte spínač **2** dozadu tak, aby se na spínači objevilo „0“.

Aby se šetřila energie, zapínejte elektronářadí jen pokud jej používáte.

180° světelný pásek zlepšuje viditelnost v bezprostřední pracovní oblasti. Zapíná a vypíná se automaticky s elektronářadím.

► **Nedívejte se přímo do pracovního osvětlení, může Vás oslnit.**

Předvolba počtu kmitů

Pomocí nastavovacího kolečka předvolby počtu kmitů **6** můžete předvolit požadovaný počet kmitů i během provozu.

Potřebný počet kmitů je závislý na materiálu a pracovních podmínkách a lze jej zjistit praktickými zkouškami.

Při řezání, oddělování a broušení tvrdších materiálů jako například dřeva nebo kovu je doporučen stupeň počtu kmitů „6“, u měkčích materiálů jako například u umělé hmoty stupeň počtu kmitů „4“.

Pracovní pokyny

- ▶ **Počkejte, až se stroj zastaví, než jej odložíte.**
- ▶ **Před každou prací na elektronářadí odejměte akumulátor.**

Upozornění: Větrací otvory 7 elektronářadí při práci nezakryvejte, poněvadž jinak se zmenší životnost elektronářadí.

Při pracích s nástroji HCS dbejte na to, aby povrstvení nástroje nebylo poškozené.

Princip práce

Díky oscilačnímu pohonu kmitá nasazovací nástroj až 20 000 krát za minutu o 2,8° sem a tam. To umožňuje přesné práce na těsném prostoru.



Pracujte s malým a stejným přitlakem, jinak se zhoršuje pracovní výkon a nasazovací nástroj se může zablokovat.



Pohybujte během práce elektronářadím sem a tam, tím se nasazovací nástroj příliš silně nezahřeje a nezablokuje.

Řezání

- ▶ **Používejte pouze nepoškozené pilové listy.** Zprohýbané či tupé pilové listy mohou prasknout, negativně ovlivňovat řez nebo způsobit zpětný ráz.
- ▶ **Při řezání lehkých stavebních hmot dbejte zákonných ustanovení a doporučení výrobce materiálu.**
- ▶ **Procesem zanořování smí být opracováány pouze měkké materiály jako dřevo, sádkarton apod.!**

Před řezáním s pilovými listy HCS do dřeva, dřevotřískových desek, stavebních hmot atd. tyto zkontrolujte na cizí tělesa jako hřebíky, šrouby aj. Cizí tělesa případně odstraňte nebo použijte bimetalové pilové listy.

Oddělování

Upozornění: Při dělení obkládaček respektujte, že nástroje při delším používání podléhají vysokému opotřebení.

Broušení

Výkon úběru a brusný obraz jsou v podstatě určeny volbou brusného listu, předvoleného stupně počtu kmitů a přitlakem. Pouze bezvadné brusné listy dávají dobrý brusný výkon a šetří elektronářadí.

Dbejte na rovnoměrný přitlak, abyste zvýšili životnost brusných papírů.

Nadměrné zvýšení přitlaku nevede k vyššímu brusnému výkonu, ale k silnějšímu opotřebení elektronářadí a brusného listu.

K bodově přesnému broušení koutů, hran a těžko přístupných míst můžete pracovat i jen s špičkou nebo krajem brusné desky. Při bodovém broušení se může brusný list silně zahřát. Zredujte počet kmitů a přitlak a nechte brusný list pravidelně vychladnout.

Brusný list, který byl použit pro kov, už nepoužívejte pro jiné materiály.

Používejte pouze originální brusné příslušenství Bosch.

Pro broušení vždy připojte odsávání prachu.

Seškrabávání

Při seškrabávání zvolte vysoký stupeň počtu kmitů.

Pracujte na měkkém podkladu (např. dřevo) v plochem úhlu a s malým přitlakem. Štěrka jinak může podklad řezat.

Ochrana proti přetížení závislá na teplotě

Pokud se nářadí používá v souladu s určeným účelem, nemůže dojít k jeho přetížení. Při příliš velkém zatížení nebo překročení přípustného rozsahu teploty akumulátoru se nářadí vypne. Při automatickém vypnutí nářadí vypněte, nechte akumulátor vychladnout a poté nářadí znovu zapněte.

Upozornění pro optimální zacházení s akumulátorem

Akumulátor chraňte před vlhkostí a vodou.

Akumulátor skladujte pouze v rozsahu teploty od -20 °C do 50 °C. Nenechávejte akumulátor ležet např. v létě v autě.

Výrazně nižší provozní doba po nabití ukazuje, že je akumulátor opotřebován a musí být vyměněn.

Dbejte upozornění k zpracování odpadu.

Údržba a servis

Údržba a čištění

- ▶ **Před každou prací na elektronářadí odejměte akumulátor.**
- ▶ **Udržujte elektronářadí a větrací otvory čisté, abyste pracovali dobře a bezpečně.**

Rýhované nasazovací nástroje (příslušenství) pravidelně čistěte drátěným kartáčem.

Zákaznická a poradenská služba

Zákaznická služba zodpoví Vaše dotazy k opravě a údržbě Vašeho výrobku a též k náhradním dílům. Technické výkresy a informace k náhradním dílům naleznete i na:

www.bosch-pt.com

Tým poradenské služby Bosch Vám rád pomůže při otázkách k našim výrobkům a jejich příslušenství.

V případě veškerých otázek a objednávek náhradních dílů bezpodmínečně uveďte 10místné věcné číslo podle typového štítku výrobku.

Czech Republic

Robert Bosch odbytová s.r.o.

Bosch Service Center PT

K Vápence 1621/16

692 01 Mikulov

Na www.bosch-pt.cz si si můžete objednat opravu Vašeho stroje nebo náhradní díly online.

Tel.: 519 305700

Fax: 519 305705

E-Mail: servis.naradi@cz.bosch.com

www.bosch.cz

26 | Slovensky

Přeprava

Obsazené lithium-iontové akumulátory podléhají požadavkům zákona o nebezpečných nákladech. Tyto akumulátory mohou být bez dalších podmínek přepravovány uživatelem po silnici.

Při zasílání prostřednictvím třetí osoby (např.: letecká přeprava nebo spedice) je třeba brát zřetel na zvláštní požadavky na balení a označení. Zde musí být při přípravě zásilky nezbytně přizván expert na nebezpečné náklady.

Akumulátory zasílejte pouze tehdy, pokud je těleso nepoškozené. Otevřené kontakty přelepte lepicí páskou a akumulátor zabalte tak, aby se v obalu nemohl pohybovat.

Dbejte prosím i případných navazujících národních předpisů.

Zpracování odpadů

Elektronářadí, akumulátory, příslušenství a obaly mají být dodány k opětovnému zhodnocení nepoškozujícím životní prostředí.

Elektronářadí a akumulátory/baterie neodhazujte do domovního odpadu!

Pouze pro země EU:

Podle evropské směrnice 2012/19/EU musí být neupotřebitelné elektronářadí a podle evropské směrnice 2006/66/ES vadné nebo opotřebované akumulátory/baterie rozbrané shromážděny a dodány k opětovnému zhodnocení nepoškozujícím životní prostředí.

Akumulátory/baterie:**Li-Ion:**

Prosím dbejte upozornění v odstavci „Přeprava“, strana 26.

Změny vyhrazeny.

Slovensky**Bezpečnostné pokyny****Všeobecné výstražné upozornenia a bezpečnostné pokyny**

⚠ POZOR Prečítajte si všetky Výstražné upozornenia a bezpečnostné pokyny. Zanedbanie dodržiavania Výstražných upozornení a pokynov uvedených v nasledujúcom texte môže mať za následok zásah elektrickým prúdom, spôsobiť požiar a/alebo ťažké poranenie.

Tieto Výstražné upozornenia a bezpečnostné pokyny starostlivo uschovajte na budúce použitie.

Pojem „ručné elektrické náradie“ používaný v nasledujúcom texte sa vzťahuje na ručné elektrické náradie napájané zo siete (s prívodnou šnúrou) a na ručné elektrické náradie napájané akumulátorovou batériou (bez prívodnej šnúry).

Bezpečnosť na pracovisku

- ▶ **Pracovisko vždy udržiavajte čisté a dobre osvetlené.** Neporiadok a neosvetlené priestory pracoviska môžu mať za následok pracovné úrazy.
- ▶ **Týmto náradím nepracujte v prostredí ohrozenom výbuchom, v ktorom sa nachádzajú horľavé kvapaliny, plyny alebo horľavý prach.** Ručné elektrické náradie vytvára iskry, ktoré by mohli prach alebo pary zapáliť.
- ▶ **Nedovoľte deťom a iným nepovolánym osobám, aby sa počas používania ručného elektrického náradia zdržovali v blízkosti pracoviska.** Pri odpútaní pozornosti zo strany inej osoby môžete stratiť kontrolu nad náradím.

Elektrická bezpečnosť

- ▶ **Zástrčka prívodnej šnúry ručného elektrického náradia musí pasovať do použitej zásuvky. Zástrčku v žiadnom prípade nijako nemeňte. S uzemneným elektrickým náradím nepoužívajte ani žiadne zástrčkové adaptéry.** Nezmenené zástrčky a vhodné zásuvky znižujú riziko zásahu elektrickým prúdom.
- ▶ **Vyhýbajte sa telesnému kontaktu s uzemnenými povrchovými plochami, ako sú napr. rúry, vykurovacie telesá, sporáky a chladničky.** Keby by bolo Vaše telo uzemnené, hrozí zvýšené riziko zásahu elektrickým prúdom.
- ▶ **Chráňte elektrické náradie pred účinkami dažďa a vlhkosti.** Vniknutie vody do ručného elektrického náradia zvyšuje riziko zásahu elektrickým prúdom.
- ▶ **Nepoužívajte prívodnú šnúru mimo určený účel na nosenie ručného elektrického náradia, ani na jeho zavesenie a zástrčku nevyberajte zo zásuvky ťahaním za prívodnú šnúru. Zabezpečte, aby sa sieťová šnúra nedostala do blízkosti horúceho telesa, ani do kontaktu s olejom, s ostrými hranami alebo pohybujúcimi sa súčiastkami ručného elektrického náradia.** Poškodené alebo zauzlené prívodné šnúry zvyšujú riziko zásahu elektrickým prúdom.
- ▶ **Keď pracujete s ručným elektrickým náradím vonku, používajte len také predlžovacie káble, ktoré sú schválené aj na používanie vo vonkajších priestoroch.** Použitie predlžovacieho kábla, ktorý je vhodný na používanie vo vonkajšom prostredí, znižuje riziko zásahu elektrickým prúdom.
- ▶ **Ak sa nedá vyhnúť použitiu ručného elektrického náradia vo vlhkom prostredí, použite ochranný spínač pri poruchových prúdoch.** Použitie ochranného spínača pri poruchových prúdoch znižuje riziko zásahu elektrickým prúdom.

Bezpečnosť osôb

- ▶ **Buďte ostražití, sústreďte sa na to, čo robíte a k práci s ručným elektrickým náradím pristupujte s rozumom. Nepracujte s ručným elektrickým náradím nikdy vtedy, keď ste unavený, alebo keď ste pod vplyvom drog, alkoholu alebo liekov.** Malý okamih nepozornosti môže mať pri používaní náradia za následok vážne poranenia.
- ▶ **Noste osobné ochranné pomôcky a používajte vždy ochranné okuliare.** Nosenie osobných ochranných pomôcok, ako je ochranná dýchacia maska, bezpečnostná pra-

covná obuv, ochranná prilba alebo chrániče sluchu, podľa druhu ručného elektrického náradia a spôsobu jeho použitia znižujú riziko poranenia.

- ▶ **Vyhýbajte sa neúmyselnému uvedeniu ručného elektrického náradia do činnosti. Pred zasunutím zástrčky do zásuvky a/alebo pred pripojením akumulátora, pred chytením alebo prenášaním ručného elektrického náradia sa vždy presvedčte sa, či je ručné elektrické náradie vypnuté.** Ak budete mať pri prenášaní ručného elektrického náradia prst na vypínači, alebo ak ručné elektrické náradie pripojíte na elektrickú sieť zapnuté, môže to mať za následok nehodu.
- ▶ **Skôr ako náradie zapnete, odstráňte z neho nastavovacie náradie alebo kľúče na skrutky.** Nastavovací nástroj alebo kľúč, ktorý sa nachádza v rotujúcej časti ručného elektrického náradia, môže spôsobiť vážne poranenia osôb.
- ▶ **Vyhýbajte sa abnormálnym polohám tela. Zabezpečte si pevný postoj, a neprestajne udržiavajte rovnováhu.** Takto budete môcť ručné elektrické náradie v neočakávaných situáciách lepšie kontrolovať.
- ▶ **Pri práci noste vhodný pracovný odev. Nenoste široké odevy a nemajte na sebe šperky. Vyvarujte sa toho, aby sa Vaše vlasy, odev a rukavice dostali do blízkosti rotujúcich súčiastok náradia.** Voľný odev, dlhé vlasy alebo šperky môžu byť zachytené rotujúcimi časťami ručného elektrického náradia.
- ▶ **Ak sa dá na ručné elektrické náradie namontovať odsávacie zariadenie a zariadenie na zachytávanie prachu, presvedčte sa, či sú dobre pripojené a správne používané.** Používanie odsávacieho zariadenia a zariadenia na zachytávanie prachu znižuje riziko ohrozenia zdravia prachom.

Starostlivé používanie ručného elektrického náradia a manipulácia s ním

- ▶ **Ručné elektrické náradie nikdy nepreťažujte. Používajte také elektrické náradie, ktoré je určené pre daný druh práce.** Pomocou vhodného ručného elektrického náradia budete pracovať lepšie a bezpečnejšie v uvedenom rozsahu výkonu náradia.
- ▶ **Nepoužívajte nikdy také ručné elektrické náradie, ktoré má pokazený vypínač.** Náradie, ktoré sa už nedá zapnúť alebo vypnúť, je nebezpečné a treba ho zveriť do opravy odborníkovi.
- ▶ **Skôr ako začnete náradie nastavovať alebo prestavovať, vymieňať príslušenstvo alebo skôr, ako odložíte náradie, vždy vytiahnite zástrčku sieťovej šnúry zo zásuvky.** Toto preventívne opatrenie zabraňuje neúmyselnému spusteniu ručného elektrického náradia.
- ▶ **Nepoužívané ručné elektrické náradie uschovávajte tak, aby bolo mimo dosahu detí. Nedovoľte používať toto náradie osobám, ktoré s ním nie sú dôverne oboznámené, alebo ktoré si neprečítali tieto Pokyny.** Ručné elektrické náradie je nebezpečné vtedy, keď ho používajú neskusené osoby.
- ▶ **Ručné elektrické náradie starostlivo ošetrujte. Kontroľujte, či pohyblivé súčiastky bezchybne fungujú alebo či neblokujú, či nie sú zlomené alebo poškodené niekto-**

ré súčiastky, ktoré by mohli negatívne ovplyvňovať správne fungovanie ručného elektrického náradia. Pred použitím náradia dajte poškodené súčiastky vymeniť. Veľa nehôd bolo spôsobených nedostatočnou údržbou elektrického náradia.

- ▶ **Rezné nástroje udržiavajte ostré a čisté.** Starostlivo ošetrované rezné nástroje s ostrými reznými hranami majú menšiu tendenciu k zablokovaniu a ľahšie sa dajú viesť.
- ▶ **Používajte ručné elektrické náradie, príslušenstvo, nastavovacie nástroje a pod. podľa týchto výstražných upozornení a bezpečnostných pokynov. Pri práci zohľadnite konkrétne pracovné podmienky a činnosť, ktorú budete vykonávať.** Používanie ručného elektrického náradia na iný účel ako na predpísané použitie môže viesť k nebezpečným situáciám.

Starostlivé používanie akumulátorového ručného elektrického náradia a manipulácia s ním

- ▶ **Akumulátory nabíjajte len v takých nabíjačkách, ktoré odporúča výrobca akumulátora.** Ak sa používa nabíjačka, určená na nabíjanie určitého druhu akumulátorov, na nabíjanie iných akumulátorov, hrozí nebezpečenstvo požiaru.
- ▶ **Do elektrického náradia používajte len príslušné určené akumulátory.** Používanie iných akumulátorov môže mať za následok poranenie a nebezpečenstvo požiaru.
- ▶ **Nepoužívané akumulátory neuschovávajte tak, aby mohli prísť do styku s kancelárskymi sponkami, mincami, kľúčmi, klincami, skrulkami alebo s inými drobnými kovovými predmetmi, ktoré by mohli spôsobiť premostenie kontaktov.** Skrat medzi kontaktmi akumulátora môže mať za následok popálenie alebo vznik požiaru.
- ▶ **Z akumulátora môže pri nesprávnom používaní vytekať kvapalina. Vyhýbajte sa kontaktu s touto kvapalinou. Po náhodnom kontakte miesto opláchnite vodou. Ak sa dostane kvapalina z akumulátora do kontaktu s očami, po výplachu očí vyhľadajte aj lekára.** Unikajúca kvapalina z akumulátora môže mať za následok podráždenie pokožky alebo popáleniny.

Servisné práce

- ▶ **Ručné elektrické náradie dávajte opravovať len kvalifikovanému personálu, ktorý používa originálne náhradné súčiastky.** Tým sa zabezpečí, že bezpečnosť náradia zostane zachovaná.

Bezpečnostné pokyny pre akumulátorové multifunkčné náradie

- ▶ **Držte ručné elektrické náradie len za izolované plochy rukoväti, ak vykonávate takú prácu, pri ktorej by mohol použitý pracovný nástroj natrafiť na skryté elektrické vedenia.** Kontakt s elektrickým vedením, ktoré je pod napätím, môže dostať pod napätie aj kovové súčiastky náradia a spôsobiť zásah elektrickým prúdom.
- ▶ **Používajte ručné elektrické náradie len na brúsenie nasucho.** Vniknutie vody do ručného elektrického náradia zvyšuje riziko zásahu elektrickým prúdom.
- ▶ **Pozor, nebezpečenstvo požiaru! Vyhýbajte sa prehrievaniu brúsených obrobkov a brúsky. Zásobník na prach vždy pred prestávkou v práci vyprázdňte.** Brúsny prach

28 | Slovensky

v odsávacom vrecku, mikrofiltri alebo v papierovom vrecu (prípadne vo filtračnom vrecku resp. filtri vysávača) sa môže za nepriaznivých okolností ako napr. pri odletovaní iskier kovov, sám od seba zapáliť. Osobitné nebezpečenstvo hrozí najmä vtedy, ak je zmiešaný so zvyškami laku, polyuretánu alebo s inými chemickými látkami a brúsený materiál je po dlhej práci horúci.

- ▶ **Obe ruky majte v dostatočnej vzdialenosti od priestoru pílenia. Nesiahajte pod obrobok.** Pri kontakte s pílovým listom hrozí nebezpečenstvo vážneho poranenia.
- ▶ **Používajte vhodné prístroje na vyhľadávanie skrytých elektrickým vedení a potrubí, aby ste ich nenavrátili, alebo sa obráťte na miestne energetické podniky.** Kontakt s elektrickým vodičom pod napätím môže spôsobiť požiar alebo mať za následok zásah elektrickým prúdom. Poškodenie plynového potrubia môže mať za následok explóziu. Preniknutie do vodovodného potrubia spôsobí vecnú škodu.
- ▶ **Pri práci držte ručné elektrické náradie pevne oboma rukami a zabezpečte si stabilný postoj.** Pomocou dvoch rúk sa ručné elektrické náradie ovláda bezpečnejšie.
- ▶ **Zabezpečte obrobok.** Obrobok upnutý pomocou upínacieho zariadenia alebo zveráka je bezpečnejší ako obrobok pridržávaný rukou.
- ▶ **Akumulátor neotvárajte.** Hrozí nebezpečenstvo skratovania.



Chráňte akumulátor pred horúčavou, napr. aj pred trvalým slnečným žiarením, pred ohňom, vodou a vlhkosťou. Hrozí nebezpečenstvo výbuchu.

- ▶ **Po poškodení akumulátora alebo v prípade neodborného používania môžu z akumulátora vystupovať škodlivé výpary. Zabezpečte prívod čerstvého vzduchu a v prípade nevoľnosti vyhľadajte lekársku pomoc.** Tieto výpary môžu podráždiť dýchacie cesty.
- ▶ **Používajte tento akumulátor iba spolu s Vaším ručným elektrickým náradím Bosch.** Len takto bude akumulátor chránený pred nebezpečným preťažením.
- ▶ **Špicatými predmetmi, ako napr. klince alebo skrutkovače, alebo pôsobením vonkajšej sily môže dôjsť k poškodeniu akumulátora.** Vo vnútri môže dôjsť k skratu a akumulátor môže začať horieť, môže z neho unikať dym, môže vybuchnúť alebo sa prehriať.
- ▶ **Pri výmene pracovných nástrojov používajte pracovné rukavice.** Pracovné nástroje sa pri dlhšom používaní rozpália.
- ▶ **Nezoškrabávajúce žiadne navlhčené materiály (napr. tapety) a nepracujte na vlhkom podklade.** Vniknutie vody do ručného elektrického náradia zvyšuje riziko možného zásahu elektrickým prúdom.
- ▶ **Obrábanú plochu neošetrujte kvapalinami, ktoré obsahujú rozpúšťadlá.** Pri ohrievaní niektorých materiálov môžu pri zoškrabávaní vznikajúť jedovaté výpary.
- ▶ **Pri práci so škrabkou buďte mimoriadne opatrný.** Tento pracovný nástroj je veľmi ostrý a pri práci s ním hrozí nebezpečenstvo poranenia.

Popis produktu a výkonu



Prečítajte si všetky Výstražné upozornenia a bezpečnostné pokyny. Zanedbanie dodržiavania Výstražných upozornení a pokynov uvedených v nasledujúcom texte môže mať za následok zásah elektrickým prúdom, spôsobiť požiar a/alebo ťažké poranenie.

Používanie podľa určenia

Toto ručné elektrické náradie je určené na rezanie a odrezávanie drevených materiálov, plastov, sadry, neželezných kovov a upevňovacích elementov (napríklad klinčov, svoriek a podobne). Rovnako je vhodné aj na obrábanie mäkkých obkladačiek (nie dlažby) a taktiež na brúsenie nasucho a na zoškrabávanie plôch menších rozmerov. Mimoriadne dobre sa hodí na prácu na okraji materiálu a rovnobežne s povrchovou plochou.

Svetlo tohto elektrického náradia je určené na to, aby osvetľovalo priamu pracovnú oblasť elektrického náradia a nie je vhodné na osvetľovanie priestorov v domácnosti.

Vyobrazené komponenty

Číslovanie jednotlivých komponentov sa vzťahuje na vyobrazenie elektrického náradia na grafickej strane tohto Návodu na používanie.

- 1 Páčka AutoClic na odblokovanie nástroja
- 2 Vypínač
- 3 Indikácia stavu nabitia akumulátora
- 4 Akumulátor
- 5 Tlačidlo uvoľnenia aretácie akumulátora
- 6 Nastavovacie koliesko predvoľby frekvencie vibrácií
- 7 Vetracie štrbiny
- 8 Prídavná rukoväť s tlmením vibrácií (izolovaná úchopová plocha)*
- 9 Závit pre prídavnú rukoväť
- 10 Upínací mechanizmus
- 11 180° svetelný pás
- 12 Zapichovací rezací list*
- 13 Brúsna doska*
- 14 Brúsný list*
- 15 Hĺbkový doraz*
- 16 Segmentový rezací nástavec*
- 17 Rukoväť (izolovaná plocha rukoväte)
- 18 Odsávací hadica*
- 19 Odsávací nátrubok*
- 20 Odsávanie prachu*
- 21 Upínacia páčka odsávania prachu

*Zobrazené alebo popísané príslušenstvo nepatrí celé do základnej výbavy produktu. Kompletné príslušenstvo nájdete v našom programe príslušenstva.

Technické údaje

Akumulátorové multifunkčné náradie	AdvancedMulti 18	
Vecné číslo	3 603 A04 0..	
Predvoľba frekvencie kmitov	●	
Konštantná elektronika	●	
Pozvoľný rozbeh	●	
Upínací mechanizmus nástroja AutoClic	●	
Menovité napätie	V=	18
Počet voľnoběžných obrátok n_0	min ⁻¹	10000 – 20000
Uhol oscilácií doľava/doprava	°	2,8
Hmotnosť podľa EPTA-Procedure 01:2014 (štandardu EPTA 01:2014)		
- bez prídavnej rukoväti	kg	1,5
- s prídavnou rukoväťou	kg	1,6
Povolená teplota okolia		
- pri nabíjaní	°C	0 ... +45
- pri prevádzke* a pri skladovaní	°C	-20 ... +50
Odporúčané akumulátory	PBA 18V...V- PBA 18V...W-	
Odporúčané nabíjačky	AL 18.. CV	

* obmedzený výkon pri teplote < 0 °C

Technické údaje určené pomocou akumulátora, ktorý je súčasťou balenia.

Informácia o hlučnosti/vibráciách

Hodnoty hlučnosti zistené podľa EN 60745-2-4.

Hodnotená hodnota hladiny hluku A tohto náradia je typicky: Akustický tlak 82 dB(A); Hodnota hladiny akustického tlaku 93 dB(A). Nepresnosť merania K = 3 dB.

Používajte chrániče sluchu!**Práca bez prídavnej rukoväti**Celkové hodnoty vibrácií a_h (suma vektorov troch smerov) a nepresnosť merania K zisťované podľa normy EN 60745-2-4:Brúsenie: $a_h = 6 \text{ m/s}^2$, $K = 1,5 \text{ m/s}^2$,Pílenie so zanorovacím pílovým listom: $a_h = 16 \text{ m/s}^2$, $K = 1,5 \text{ m/s}^2$,Pílenie so segmentovým pílovým listom: $a_h = 14 \text{ m/s}^2$, $K = 1,5 \text{ m/s}^2$.**Práca s prídavnou rukoväťou**Celkové hodnoty vibrácií a_h (suma vektorov troch smerov) a nepresnosť merania K zisťované podľa normy EN 60745-2-4:Brúsenie: $a_h = 6 \text{ m/s}^2$, $K = 1,5 \text{ m/s}^2$,Pílenie so zanorovacím pílovým listom: $a_h = 20 \text{ m/s}^2$, $K = 2,5 \text{ m/s}^2$,Pílenie so segmentovým pílovým listom: $a_h = 16 \text{ m/s}^2$, $K = 1,5 \text{ m/s}^2$.

Úroveň kmitov uvedená v týchto pokynoch bola nameraná podľa meracieho postupu uvedeného v norme EN 60745 a možno ju používať na vzájomné porovnanie elektronáradia. Hodí sa aj na predbežný odhad zaťaženia vibráciami. Uvedená hladina vibrácií reprezentuje hlavné druhy používania tohto ručného elektrického náradia. Pokiaľ sa ale bude elektronáradie používať na iné práce, s odlišným prislúšenstvom, s inými nástrojmi alebo s nedostatočnou údržbou, môže sa úroveň vibrácií líšiť. To môže výrazne zvýšiť zaťaženie vibráciami počas celej pracovnej doby.

Na presný odhad zaťaženia vibráciami počas určitého časového úseku práce s náradím treba zohľadniť doby, počas ktorých je ručné elektrické náradie vypnuté alebo doby, keď náradie síce beží, ale v skutočnosti sa nepoužíva. To môže výrazne redukovať zaťaženie vibráciami počas celej pracovnej doby.

Na ochranu osoby pracujúcej s náradím pred účinkami zaťaženia vibráciami vykonajte ďalšie bezpečnostné opatrenia, ako sú napríklad: údržba ručného elektrického náradia a používaných pracovných nástrojov, zabezpečenie zachovania teploty rúk, organizácia jednotlivých pracovných úkonov.

Montáž**Nabíjanie akumulátorov**

► **Používajte len tie nabíjačky, ktoré sú uvedené na strane prislúšenstva.** Len tieto nabíjačky sú konštruované na spoľahlivé nabíjanie lítiovo-iónových akumulátorov Vášho ručného elektrického náradia.

Upozornenie: Akumulátor sa dodáva v čiastočne nabitom stave. Aby ste zaručili plný výkon akumulátora, pred prvým použitím akumulátor v nabíjačke úplne nabite.

Lítiovo-iónové akumulátory možno kedykoľvek dobíjať bez toho, aby to negatívne ovplyvnilo ich životnosť. Prerušenie nabíjania takýto akumulátor nepoškodzuje.

Lítiovo-iónový akumulátor je chránený proti hlbokému vybitiu pomocou elektronickej ochrany článku „Electronic Cell Protection (ECP)“. Keď je akumulátor vybitý, elektrické náradie sa pomocou ochranného obvodu vypne. Pracovný nástroj sa už nepohybuje.

Upozornenie: Ak sa ručné elektrické náradie kvôli vybitému alebo prehriatému akumulátoru samočinne vypne, potom ručné elektrické náradie vypnite aj vypínačom **2**. Skôr ako ručné elektrické náradie opäť zapnete, nabite akumulátor, prípadne ho nechajte vychladnúť. Akumulátor by sa mohol inak poškodiť.

Demontáž akumulátora

Použitý akumulátor **4** je vybavený dvoma blokovacími stupňami, ktoré majú zabrániť tomu, aby pri náhodnom neúmyselnom stlačení uvoľňovacieho tlačidla akumulátora **5** akumulátor vypadol. Kým sa akumulátor nachádza v ručnom elektrickom náradí, je pridržiavaný v správnej polohe pomocou pružiny.

Ak potrebujete akumulátor **4** vybrať, stlačte uvoľňovacie tlačidlo **5** a vytiahnite akumulátor z ručného elektrického náradia smerom dozadu. **Nepoužívajte pritom nadmernú silu.**

30 | Slovensky

Indikácia stavu nabitia akumulátora

Indikácia stavu nabitia akumulátora **3** signalizuje pri zapnutom ručnom elektrickom náradí kapacitu akumulátora, ktorá je ešte k dispozícii resp. preťaženie.

Indikácia	Kapacita
Trvalé svetlo 3 zelené diódy LED	≥ 66 %
Trvalé svetlo 2 zelené diódy LED	33 – 66 %
Trvalé svetlo 1 zelená dióda LED	10 – 33 %
Blikajúce svetlo 1 zelená dióda LED	≤ 10 %



Keď bliká indikácia stavu nabitia akumulátora **3 červeným svetlom**, ručné elektrické náradie je preťažené. Dodržiavajte pokyny uvedené v odseku „Teplene závislá poistka proti preťaženiu“, strana 35.

Výmena nástroja

► **Vyberte akumulátor pred každou prácou na elektrickom náradí (napr. údržba, výmena nástroja a pod.) ako aj pri preprave a úschove ručného elektrického náradia.** V prípade neúmyselného zapnutia vypínača hrozí nebezpečenstvo poranenia.





► **Pri výmene pracovného nástroja používajte pracovné rukavice.** Pri dotyku pracovného nástroja hrozí nebezpečenstvo poranenia.











Prosím, používajte nástroje, ktoré sú určené pre vaše náradie.

Pracovný nástroj	AdvancedMulti 18
STARLOCK 	✓
STARLOCK PLUS 	✗
STARLOCK MAX 	✗









Výber pracovného nástroja

Nasledujúca tabuľka ukazuje príklady pre pracovné nástroje. Ďalšie pracovné nástroje nájdete v rozsiahom programe príslušenstva Bosch.

Pracovný nástroj	Materiál	Použitie
 Bimetalový segmentový rezací nástavec	Drevené materiály, Plast, Neželezné kovy	Rezanie a pílenie zapichovaním; aj na pílenie v blízkosti okrajov, v kútoch a na ťažko prístupných miestach; Príklad: skrakovanie už nainštalovaných podlahových líšť alebo zárubní dverí, zapichovacie rezy pri prispôbovaní podlahových panelov, drevených materiálov, plastov, sadrových a iných mäkkých materiálov
 Brúsna doska na brúsne listy, séria Delta 93 mm	v závislosti od brúsneho listu	Brúsenie plôch pri okrajoch, v kútoch alebo na ťažko prístupných miestach; podľa druhu brúsneho listu nar. na brúsenie dreva, farby, laku a kameňa Rúna na čistenie a štruktúrovanie dreva, odstraňovanie hrdze z kovov a na obrusovanie lakov, leštiaca plst na predleštenie
 Profilová brúska	Drevo, Rúry/Profily, Farba, Laky, Tmely, Kov	Komfortné a efektívne brúsenie profilov do priemeru 55 mm; červené brúsne listy na brúsenie dreva, rúr/profilov, lakov, tmelov a kovov
 Bimetalový zapichovací pilový list na drevo a kov	Mäkké drevo, Mäkké plasty, Sadrokartón, Tenkostenné profily z hliníka a farebných kovov, Tenké plechy, Netvrdené kĺnce a skrutky	Menšie deliace rezy a rezy so zanorením; napríklad: rezanie otvorov pre zásuvky, lícujuce rezanie medených rúr, rezy so zanorením do sadrokartónových dosiek Filigránske prispôbovacie práce s drevom; napríklad: pílenie otvorov pre zámky a závesy

Pracovný nástroj	Materiál	Použitie
 Zapichovací rezací list z uhlíkové ocele HCS na drevo	Drevené materiály, Mäkké plasty	Rezanie a hlboké zapichovacie rezy; aj na pílenie v blízkosti krajov, v kútoch a na ťažko prístupných miestach; Príklad: úzky zapichovací rez do masívneho dreva na zabudovanie vetracej mriežky
 Bimetalový zanorovací pílový list na tvrdé drevo	Tvrdé drevo, Laminované dosky	Rezy so zanorením do laminovaných dosiek alebo tvrdého dreva; napríklad: montáž strešných okien
 Zanorovací pílový list zo spekaného karbidu na kovy	Kov, Silno abrazívne materiály, Sklolaminát, Sadrokartón, Cementom spájané drevovláknité dosky	Rezy so zanorením do silno abrazívnych materiálov alebo kovov; napríklad: rezanie čiel kuchynskej linky, jednoduché rezanie tvrdých skrutiek, klincov a nehrdzavejúcej ocele
 Bimetalový zapichovací pílový list na drevo a kov	Mäkké drevo, Tvrdé drevo, Dyhované dosky, Dosky potiahnuté plastom, Netvrdené klince a skrutky	Rezy so zanorením do laminovaných dosiek alebo tvrdého dreva; napríklad: skracovanie dverových zárubní, výrezy pre police
 Ryhované segmentové rezacie nástavce z tvrdokovu (HM)	Cementové škáry, Mäkké obkladačky, Plasty zosilnené sklenenými vláknami, Pórobetón	Rezanie a odrezávanie v blízkosti krajov, v kútoch alebo na ťažko prístupných miestach; Príklad: odstraňovanie škárovacej hmoty medzi obkladačkami pri vykonávaní opráv, rezanie výrezov do obkladačiek, sadrokartónových dosiek alebo plastov
 Segmentový pílový list s diamantovými zrnami	Cementové škáry, Mäkké obkladačky, Epoxidová živica, Plasty zosilnené sklenenými vláknami	Presné frézovanie a rezanie obkladačiek/škárovacieho materiálu, epoxidových živíc a plastov zosilnených sklenenými vláknami; napríklad: rezanie malých výrezov do mäkkých obkladačiek a frézovanie otvorov do plastov zosilnených sklenenými vláknami
 Zúbkovaná (ryhovaná) deltaplatnička HM	Malta, Zvyšky betónu, Drevo, Abrazívne materiály	Rašpľovanie a brúsenie na tvrdom podklade; napríklad: odstraňovanie malty alebo lepidla na obkladačky (napr. pri výmene poškodených obkladačiek), odstraňovanie zvyškov kobercov
 Odstraňovač malty so zrnami zo spekaného karbidu	Malta, Škáry, Epoxidová živica, Plasty zosilnené sklenenými vláknami, Abrazívne materiály	Frézovanie a rezanie obkladačiek/škárovacieho materiálu, ako aj rašpľovanie a brúsenie na tvrdom podklade; napríklad: odstraňovanie lepidla na obkladačky a škárovacej malty
 HCS multifunkčný nôž	Strešná lepenka, Koberce, Umelé trávniky, Kartón, PVC podlahy	Rýchle a presné rezanie mäkkých a flexibilných abrazívnych materiálov; napríklad: rezanie kobercov, kartónu, PVC podláh, strešnej lepenky atď.
 Škrabka, tvrdá	Koberce, Malta, Betón, Lepidlo na obkladačky	Škrabanie na tvrdom podklade; napríklad: odstraňovanie malty, lepidla na obkladačky, zvyškov betónu a kobercov
 Škrabka, pružná	Lepidlo na koberce, Zvyšky farieb, Silikón	Flexibilné škrabanie na mäkkom podklade; napríklad: odstraňovanie silikónových škár, zvyškov kobercov a farieb

32 | Slovensky

Pracovný nástroj	Materiál	Použitie
 Bimetalové segmentové vlnité brúsne nože	Izolačný materiál, Izolačné dosky, Podlahové dosky, Kročajové izolačné dosky, Kartón, Koberce, Guma, Koža	Presné rezanie mäkkých materiálov; napríklad: prirezávanie izolačných dosiek, lícujuce skracovanie presahujúceho izolačného materiálu
 Brúsne prsty so zrnami zo spekaného karbidu	Drevo, Farba	Brúsenie dreva alebo farieb na ťažko prístupných miestach bez brúsneho papiera; napríklad: zbrusovanie farieb medzi lamelami okeníc, brúsenie drevených podláh v rohoch
 Brúsny list so zrnami zo spekaného karbidu na rezy so zanorením	Sklolaminát, Malta, Drevo	Rezy so zanorením do silno abrazívnych materiálov; napríklad: frézovanie tenkých mozaikových obkladačiek
 HCS univerzálny rezač škár	Dilatačné škáry, Okenný tmel, Izolačné materiály (minerálna vlna)	Rezanie a mäkkých materiálov; napríklad: rezanie silikónových dilatačných škár alebo okenného tmelu.
 Bimetalový zapichovací pílový list na drevo a kov	Mäkké drevo, Tvrdé drevo, Dyhované dosky, Dosky potiahnuté plastom, Netvrdené klince a skrutky	Rýchle a hlboké rezy so zanorením do dreva a kovov; napríklad: rýchle rezanie dreva s klincami, hlboké rezy so zanorením do laminovaných dosiek a presné skracovanie dverových zárubní
 Zanorovací pílový list zo spekaného karbidu na kovy	Nehrdzavejúca oceľ (Inox), Skrutky a klince, Epoxidová živica, Plasty zosilnené sklenenými vláknami, Sklolaminát, Sadrokartón, Pórobetón	Rýchle a hlboké rezy so zanorením do silno abrazívnych materiálov alebo kovov; napríklad: rezanie čiel kuchynskej linky, jednoduché rezanie tvrdých skrutiek, klincov a nehrdzavejúcej ocele
 Bimetalový zapichovací pílový list na drevo a kov	Drevo, Abrazívne drevené materiály, Plasty, Tvrdené klince a skrutky, Neželezné rúry	Rýchle a hlboké rezy so zanorením do silno abrazívnych drevených materiálov a plastov; napríklad: rezanie neželezných rúr a profilov menších rozmerov, jednoduché rezanie netvrdených klincov, skrutiek a oceľových profilov menších rozmerov
 Zapichovací rezací list z uhlíkovej ocele HCS na drevo	Mäkké drevo, Rozperky, Kolíky, Nábytkové prvky	Rýchle a hlboké deliace rezy a rezy so zanorením; aj na pílenie na okrajoch a v rohoch a ťažko prístupných oblastiach; napríklad: hlboký rez so zanorením do mäkkého dreva pre zabudovanie vetracej mriežky

Vkladanie pracovného nástroja (pozri obrázok A)

Položte vkladací nástroj na rovnú podložku. Popis nástroja musí byť zhora čitateľný.

Otočte vkladací nástroj do polohy vhodnej pre danú prácu. Je k dispozícii dvanásť polôh s odstupom po 30°.

Zatlačte elektrické náradie do požadovaného uhla na vkladací nástroj tak, aby počuteľne zaskočil.

► Prekontrolujte, či je pracovný nástroj dobre upevnený.

Nesprávne alebo nie celkom spoľahlivo upevnené pracovné nástroje sa môžu počas prevádzky uvoľniť a ohroziť Vaše zdravie.

Demontáž pracovného nástroja (pozri obrázok B)

Povoľte až na doraz páčku AutoClic 1. Vkladací nástroj sa vyhodí.

Montáž a nastavenie hĺbkového dorazu

Hĺbkový doraz **15** sa môže používať pri práci so segmentovými pílovými listami.

V prípade potreby namontovaný pracovný nástroj z náradia demontujte.

Nasaďte hĺbkový doraz **15** až na doraz a popísanou stranou smerujúcou hore cez upínací mechanizmus nástroja **10** na prevodovú hlavu ručného elektrického náradia.

Tento hĺbkový doraz je určený pre nasledujúce hĺbky rezov:

- Pomocou segmentových pílových listov ACZ 85 .. s priemerom 85 mm: hĺbky rezu 8 mm, 10 mm, 12 mm a 14 mm (údaj uvedený na hĺbkovom doraze väčším písmom a bez zátvoriek).
- Pomocou segmentových pílových listov ACZ 100 .. s priemerom 100 mm: hĺbky rezu 14 mm, 16 mm, 18 mm, 20 mm (údaj uvedený na hĺbkovom doraze menším písmom a v zátvorkách).

Nasaďte vhodný segmentový pílový list pre požadovanú hĺbku rezu. Posuňte hĺbkový doraz **15** z držiaka nástroja **10** smerom k nástroju, až s ním bude možné voľne otáčať. Otočte hĺbkový doraz **15** tak, aby požadovaná hĺbka rezu bola nad výrezom pílového listu, s ktorým sa má rezať. Nasaďte hĺbkový doraz **15** opäť až na doraz na prevodovú hlavu elektrického náradia.

Demontujte hĺbkový doraz **15** pre všetky ostatné hĺbky rezu a pre prácu s ostatnými pracovnými nástrojmi. Demontujte na tento účel pracovný nástroj a stiahnite hĺbkový doraz z prevodovej hlavy.

Montáž prídavnej rukoväte (Ďalšie doplnkové príslušenstvo)

Prídavná rukoväť tlmíaca vibrácie umožňuje príjemnú a bezpečnú prácu.

Namontujte prídavnú rukoväť **8** naskrutkovaním podľa spôsobu práce buď na pravú stranu alebo na ľavú stranu hlavy ručného náradia.

► **Prestaňte používať ručné elektrické náradie aj v takom prípade, keď je poškodená prídavná rukoväť. Na prídavnej rukoväti nerobte v žiadnom prípade nejaké zmeny.**

Montáž brúsneho listu na brúsnu dosku/výmena brúsneho listu

Brúsna doska **13** je vybavená veľkronovou tkaninou, aby sa dali brúsne listy rýchlo a jednoducho upínať.

Vyklepte veľkronovú tkaninu brúsnej dosky **13** pred každým zakladaním brúsneho listu **14**, aby ste umožnili optimálne upnutie listu.

Priložte brúsny list **14** na jednej strane zároveň s brúsnou doskou **13**, potom pílový list založte na brúsnu dosku do správnej polohy a dobre ho zatlačte.

Na zabezpečenie optimálneho odsávania dajte pozor na to, aby sa výrezy na brúsnom liste prekryvali s otvormi na brúsnej doske.

Pri demontáži brúsneho listu **14** ho uchopte za niektorý hrot a stiahnite ho z brúsnej dosky **13**.

Môžete používať všetky rezacie listy, leštiace a čistiace tkaninové nástavce série Delta 93 mm obsiahnuté v Programe príslušenstva Bosch.

Príslušenstvo na brúsenie ako ovčie rúno/plst' na leštenie sa upínajú na brúsnu dosku rovnako.

Výber brúsneho listu

Podľa druhu obrábaného materiálu a požadovaného úberu povrchu obrobenku sú k dispozícii rozličné brúsne listy:

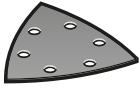
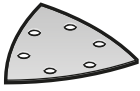
Brúsny list	Materiál	Použitie	Zrnitosť	
 červené vyhotovenie	– Všetky drevené materiály (napr. tvrdé drevo, mäkké drevo, drevotriekové dosky, stavebné platne) – Kovové materiály	Na predbrúsenie napr. drsných nehobľovaných hranolov a dosák	hrubý	40 60
		Na rovinné brúsenie a na zarovnávanie drobných nerovností	stredný	80 100 120
		Na dokončovacie a jemné brúsenie dreva	jemný	180 240 320 400
 biele vyhotovenie	– Farba – Lak – Výplňová hmota – Stierka	Na obrúsenie farby	hrubý	40 60
		Na obrusovanie pôvodných farebných náterov (napr. na odstraňovanie náterov štetcom, kvapôčok farby a stečenín farby)	stredný	80 100 120
		Na dokončovacie brúsenie pri lakovaní	jemný	180 240 320

Odsávanie prachu a triesok

- Prach z niektorých materiálov, napr. z náterov obsahujúcich olovo, z niektorých druhov tvrdého dreva, minerálov a kovov môže byť zdraviu škodlivý. Kontakt s takýmto prachom alebo jeho vdychovanie môže vyvolať alergické reakcie a/alebo spôsobiť ochorenie dýchacích ciest pracovníka, prípadne osôb, ktoré sa nachádzajú v blízkosti pracovníka. Určité druhy prachu, napr. prach z dubového alebo z bukoveho dreva, sa považujú za rakovinotvorné, a to predovšetkým spolu s ďalšími materiálmi, ktoré sa používajú pri spracovávaní dreva (chromitan, chemické prostriedky na ochranu dreva). Materiál, ktorý obsahuje azbest, smú opracovávať len špeciálne vyškolení pracovníci.
 - Používajte podľa možnosti také odsávanie, ktoré je pre daný materiál vhodné.
 - Postarajte sa o dobré vetranie svojho pracoviska.
 - Odporúčame Vám používať ochrannú dýchaciu masku s filtrom triedy P2.

Držiavajte aj predpisy vlastnej krajiny týkajúce sa konkrétneho obrábaného materiálu.

- Vyhýbajte sa usadzovaniu prachu na Vašom pracovisku.** Viaceré druhy prachu sa môžu ľahko vzniesť.

Prípojenie odsávania (Ďalšie doplnkové príslušenstvo)

Odsávanie prachu **20** je určené len pre prácu s brúsnou doskou **13** v kombinácii s ostatnými pracovnými nástrojmi nie je potrebné.

Pred brúsením pripojte k náradiu odsávacie zariadenie.

Pred montážou zariadenia na odsávanie prachu **20** (príslušenstvo) demontujte pracovný nástroj a hĺbkový doraz **15**.

Posuňte odsávanie prachu **20** až na doraz cez upínanie nástroja **10** na upínacie hrdlo elektrického náradia. Otočte odsávanie prachu do požadovanej polohy (nie priamo pod elektrické náradie). Pritlačte upínaciu páčku **21**, čím zafixujete odsávanie prachu.

Nasuňte nátrubok odsávacej hadice **18** na odsávacie hrdlo **19**. Spojte odsávaciu hadicu **18** s vysávačom (príslušenstvo).

Prehľad rozličných typov pripojení na rôzne typy vysávačov nájdete na grafickej strane tohto Návodu na používanie.

Vysávač musí byť vhodný pre daný druh opracovávaného materiálu.

Pri odsávaní materiálov mimoriadne ohrozujúcich zdravie, rakovinotvorných alebo suchých prachov používajte špeciálny vysávač.

Prevádzka

Uvedenie do prevádzky

Vloženie akumulátora

Upozornenie: Používanie takých akumulátorov, ktoré nie sú pre dané ručné elektrické náradie vhodné, môže mať za následok nesprávne fungovanie náradia alebo jeho poškodenie.

Zasuňte nabitý akumulátor **4** zo zadnej strany do pätky ručného elektrického náradia. Akumulátor úplne zatlačte do pätky tak, aby červený pásik už nebolo vidieť a aby bol akumulátor spoľahlivo zaaretovaný.

Zapínanie/vypínanie

Na **zapnutie** ručného elektrického náradia posuňte vypínač **2** smerom dopredu tak, aby sa pri vypínači objavila značka „1“.

Elektronicky regulovaný pozvoľný rozbeh obmedzuje krútiaci moment náradia pri zapnutí a predlžuje životnosť motora.

Konštantná elektronika udržiava frekvenciu kmitov pri voľnobehu a pri zaťažení na približne rovnakej úrovni, a tým zabezpečuje rovnomerný pracovný výkon náradia.

Na **vypnutie** ručného elektrického náradia posuňte vypínač **2** smerom dozadu tak, aby sa pri vypínači objavila značka „0“.

Aby ste ušetrili energiu, zapínajte ručné elektrické náradie iba vtedy, keď ho používate.

180° svetelný pás zlepšuje viditeľnosť v bezprostrednej pracovnej oblasti. Automaticky sa zapne a vypne s elektrickým náradím.

- Nepozerajte priamo do pracovného svetla, mohlo by Vás oslepiť.**

Predvoľba frekvencie vibrácií

Pomocou nastavovacieho kolieska predvoľby frekvencie vibrácií **6** môžete nastaviť požadovanú frekvenciu vibrácií aj počas prevádzky ručného elektrického náradia.

Potrebná hodnota frekvencie vibrácií závisí od materiálu a pracovných podmienok a dá sa zistiť praktickou skúškou.

Pri pílení, odrezávaní a brúsení tvrdších materiálov, ako napr. dreva alebo kovu odporúčame nastaviť stupeň frekvencie kmitov „6“ pri mäkkších materiáloch, napríklad pri plastoch stupeň „4“.

Pokyny na používanie

- Počkajte na úplné zastavenie ručného elektrického náradia, až potom ho odložte.**

- Pred každou prácou na ručnom elektrickom náradí z neho vyberte akumulátor.**

Upozornenie: Pri práci nezakrývajte vetracie štrbiny **7** ručného elektrického náradia, v opačnom prípade sa životnosť ručného elektrického náradia skracuje.

Pri práci s pracovnými nástrojmi z uhlíkovej ocele HCS dávajte pozor na to, aby sa nepoškodilo povrstvenie pracovného nástroja.

Princíp činnosti

Oscilujúci pohon rozkmitá pracovný nástroj až na frekvenciu 20 000-krát za minútu v rozpätí 2,8° doprava a doľava. Táto okolnosť umožňuje precíznú prácu na minimálnom pracovnom priestore.



Pracujte s menším a rovnomerným prítlačkom, v opačnom prípade sa pracovný výkon náradia zhorší a pracovný nástroj sa môže zablokovať.



Počas práce pohybujte ručným elektrickým náradím sem a tam, aby sa pracovný nástroj príliš nezahrieval a nezablokoval.

Rezanie

- ▶ **Používajte len nepoškodené a bezchybné pílové listy.**
Skrivené alebo neostre pílové listy sa môžu zlomiť alebo spôsobiť spätný úder ručného elektrického náradia.
- ▶ **Pri pílení ľahkých stavebných hmôt dodržiavajte zákonné ustanovenia a odporúčania výrobcu príslušného materiálu.**
- ▶ **Pílenie zapichnutím sa smie používať len pri mäkkých materiáloch ako drevo, plynový betón, sadrokartón a podobne!**

Pred prácou pomocou rezacích listov z uhlíkovej ocele HCS určených pre prácu do dreva, drevotriekových dosák, stavebných materiálov a pod. prekontrolujte tieto obrobky, či neobsahujú cudzie telieska ako napr. klince, skrutky a pod. V prípade potreby cudzie telieska odstráňte, alebo použite bi-metalové rezacie listy.

Rezanie

Upozornenie: Pri odrezávaní obkladačiek nezabúdajte na to, že pri dlhšom používaní sa pracovné nástroje výrazne opotrebávajú.

Brúsenie

Úber a kvalita brúsenej plochy sú v zásadnej miere závislé od výberu brúsneho listu (zrnitosti), od nastaveného stupňa frekvencie kmitov a od prítlaku.

Dobry brúsny výkon a šetrenie ručného elektrického náradia môžete dosiahnuť len pomocou bezchybných brúsnych listov.

Dbajte na rovnomerný prítlak, aby ste zvýšili životnosť brúsnych listov.

Nadmierne zvýšenie prítlaku nemá za následok zvýšenie brúsneho výkonu, vedie len k zvýšenému opotrebovaniu ručného elektrického náradia a brúsneho listu.

Na bodovo presné brúsenie rohov, hrán a ťažko prístupných miest môžete pracovať aj samostatne iba s hrotom alebo s jednou hranou brúsnej dosky.

Pri bodovom brúsení sa môže brúsny list intenzívne zahrievať. Zredukujte frekvenciu kmitov aj prítlak a nechávajte brúsny list pravidelne vychladnúť.

Brúsny list, ktorý ste použili na brúsenie kovového materiálu, už nepoužívajte na brúsenie iných materiálov.

Používajte na brúsenie len originálne príslušenstvo Bosch.

Pred brúsením pripojte k náradiu odsávacie zariadenie.

Zaškrabovanie

Pri zaškrabovaní (zoškrabávaní) si nastavte vysokú frekvenciu kmitov.

Pracujte na mäkkom podklade (napríklad na dreve), s plochým uhlom a s veľmi malým prítlakom. V opačnom prípade by sa mohla špachtľa zarezáť do podkladu.

Teplene závislá poistka proti preťaženiu

Pri používaní v súlade s určením nemôže dôjsť k preťaženiu náradia. Pri príliš veľkom zaťažení alebo prekročení prípustného rozsahu teploty akumulátora sa náradie vypne. Pri automatickom vypnutí náradie vypnite, nechajte akumulátor vychladnúť a potom náradie znova zapnite.

Pokyny pre optimálne zaobchádzanie s akumulátorom

Chráňte akumulátor pred vlhkosťou a vodou.

Akumulátor skladujte iba pri rozsahu teploty od $-20\text{ }^{\circ}\text{C}$ do $50\text{ }^{\circ}\text{C}$. Nenechávajte napríklad akumulátor v lete položený v automobile.

Výrazne skrátená prevádzková doba akumulátora po nabití signalizuje, že akumulátor je opotrebovaný a treba ho vymeniť za nový.

Dodržiavajte pokyny na likvidáciu.

Údržba a servis**Údržba a čistenie**

- ▶ **Pred každou prácou na ručnom elektrickom náradí z neho vyberte akumulátor.**
- ▶ **Ručné elektrické náradie a jeho vetracie štrbiny udržiavajte vždy v čistote, aby ste mohli pracovať kvalitne a bezpečne.**

Zúbkované – ryhované pracovné nástroje (príslušenstvo) pravidelne čistite pomocou drôtenej kefy.

Servisné stredisko a poradenstvo pri používaní

Servisné stredisko Vám odpovie na otázky týkajúce sa opravy a údržby Vášho produktu ako aj náhradných súčiastok. Rozložené obrázky a informácie k náhradným súčiastkam nájdete aj na web-stránke:

www.bosch-pt.com

Tím poradcov Bosch Vám s radosťou poskytne pomoc pri otázkach týkajúcich sa našich produktov a ich príslušenstva.

V prípade akýchkoľvek otázok a objednávok náhradných súčiastok uvádzajte bezpodmienečne 10-miestne vecné číslo uvedené na typovom štítku výrobku.

Slovenia

Na www.bosch-pt.sk si môžete objednať opravu vášho stroja alebo náhradné diely online.

Tel.: (02) 48 703 800

Fax: (02) 48 703 801

E-Mail: servis.naradia@sk.bosch.com

www.bosch.sk

Transport

Priložené lítiovo-iónové akumulátory podliehajú požiadavkám pre transport nebezpečného nákladu. Tieto akumulátory smie používať náradia prepravovať po cestách bez ďalších opatrení.

Pri zasielaní tretími osobami (napr.: leteckou dopravou alebo prostredníctvom špedície) treba rešpektovať osobitné požiadavky na obaly a označenie. V takomto prípade treba pri príprave zásielky bezpodmienečne konzultovať s expertom pre prepravu nebezpečného tovaru.

Akumulátory zasielajte iba vtedy, ak nemajú poškodený obal. Otvorené kontakty prelepte a akumulátor zabalte tak, aby sa v obale nemohol posúvať.

Rešpektujte aj prípadné doplnujúce národné predpisy.

36 | Magyar

Likvidáció

Ručně elektrické náradie, príslušenstvo a obal treba dať na recykláciu zodpovedajúcu ochrane životného prostredia.

Neodhadzujte ručné elektrické náradie ani akumulátory/batérie do komunálneho odpadu!

Len pre krajiny EÚ:

Podľa Európskej smernice 2012/19/EÚ sa musí nepoužiteľné ručné elektrické náradie (elektrospotrebiče) a podľa európskej smernice 2006/66/ES sa musia poškodené alebo opotrebované akumulátory/batérie zbierať separovane a treba ich dávať na recykláciu zodpovedajúcu ochrane životného prostredia.

Akumulátory/batérie:**Li-Ion:**

Všimnite si láskavo pokyny v odseku „Transport“, strana 35.

Zmeny vyhradené.

Magyar

Biztonsági előírások

Általános biztonsági előírások az elektromos kéziszerszámokhoz

⚠ FIGYELMEZTETÉS Olvassa el az összes biztonsági figyelmeztetést és előírást. A következőkben leírt előírások betartásának elmulasztása áramütésekhez, tűzhöz és/vagy súlyos testi sérülésekhez vezethet.

Kérjük a későbbi használatra gondosan őrizze meg ezeket az előírásokat.

Az alább alkalmazott „elektromos kéziszerszám” fogalom a hálózati elektromos kéziszerszámokat (hálózati csatlakozó kábellel) és az akkumulátoros elektromos kéziszerszámokat (hálózati csatlakozó kábel nélkül) foglalja magában.

Munkahelyi biztonság

- ▶ **Tartsa tisztán és jól megvilágított állapotban a munkahelyét.** A rendtelenség és a megvilágítatlan munkaterület balesetekhez vezethet.
- ▶ **Ne dolgozzon a berendezéssel olyan robbanásveszélyes környezetben, ahol éghető folyadékok, gázok vagy porok vannak.** Az elektromos kéziszerszámok szikrákat keltenek, amelyek a port vagy a gőzöket meggyújtják.
- ▶ **Tartsa távol a gyerekeket és az idegen személyeket a munkahelytől, ha az elektromos kéziszerszámot használja.** Ha elvonják a figyelmét, elvesztheti az uralmát a berendezés felett.

Elektromos biztonsági előírások

- ▶ **A készülék csatlakozó dugójának bele kell illeszkednie a dugaszolóaljzatba. A csatlakozó dugót semmilyen módon sem szabad megváltoztatni. Védőföldeléssel ellátott készülékekkel kapcsolatban ne használjon csatlakozó adaptert.** A változtatás nélküli csatlakozó dugók és a megfelelő dugaszoló aljzatok csökkentik az áramütés kockázatát.
- ▶ **Kerülje el a földelt felületek, mint például csövek, fűtőtestek, kályhák és hűtőgépek megérintését.** Az áramütési veszély megnövekszik, ha a teste le van földelve.
- ▶ **Tartsa távol az elektromos kéziszerszámot az esőtől vagy nedvességtől.** Ha víz hatol be egy elektromos kéziszerszámba, ez megnöveli az áramütés veszélyét.
- ▶ **Ne használja a kábelt a rendeltetésétől eltérő célokra, vagyis a szerszámot soha ne hordozza vagy akassza fel a kábelnél fogva, és sohasé húzza ki a hálózati csatlakozó dugót a kábelnél fogva. Tartsa távol a kábelt hőforrásoktól, olajtól, éles élektől és sarkoktól és mozgógépalkatrészekről.** Egy megrongálódott vagy csomókkal teli kábel megnöveli az áramütés veszélyét.
- ▶ **Ha egy elektromos kéziszerszámmal a szabad ég alatt dolgozik, csak szabadban való használatra engedélyezett hosszabbítót használjon.** A szabadban való használatra engedélyezett hosszabbító használata csökkenti az áramütés veszélyét.
- ▶ **Ha nem lehet elkerülni az elektromos kéziszerszám nedves környezetben való használatát, alkalmazzon egy hibaáram-védőkapcsolót.** Egy hibaáram-védőkapcsoló alkalmazása csökkenti az áramütés kockázatát.

Személyi biztonság

- ▶ **Munka közben mindig figyeljen, ügyeljen arra, amit csinál és meggondoltan dolgozzon az elektromos kéziszerszámmal. Ha fáradt, ha kábítószerek vagy alkohol hatása alatt áll, vagy orvosságokat vett be, ne használja a berendezést.** Egy pillanatnyi figyelmetlenség a szerzám használata közben komoly sérülésekhez vezethet.
- ▶ **Viseljen személyi védőfelszerelést és mindig viseljen védőszemüveget.** A személyi védőfelszerelések, mint porvédő álarc, csúszásbiztos védőcipő, védősapka és fülvédő használata az elektromos kéziszerszám használata jellegének megfelelően csökkenti a személyi sérülések kockázatát.
- ▶ **Kerülje el a készülék akaratlan üzembe helyezését. Győződjön meg arról, hogy az elektromos kéziszerszám ki van kapcsolva, mielőtt bedugná a csatlakozó dugót a dugaszolóaljzatba, csatlakoztatná az akkumulátor-csomagot, és mielőtt felvenné és vinni kezdené az elektromos kéziszerszámot.** Ha az elektromos kéziszerszám felemelése közben az újat a kapcsolón tartja, vagy ha a készüléket bekapcsolt állapotban csatlakoztatja az áramforráshoz, ez balesetekhez vezethet.
- ▶ **Az elektromos kéziszerszám bekapcsolása előtt okvetlenül távolítsa el a beállítószerszámokat vagy csavarulcsokat.** Az elektromos kéziszerszám forgó részeiben felejtett beállítószerszám vagy csavarulcs sérüléseket okozhat.

- ▶ **Ne becsülje túl önmagát. Kerülje el a normálístól eltérő testtartást, ügyeljen arra, hogy mindig biztosan álljon és az egyensúlyát megtartsa.** Így az elektromos kéziszerszám felett váratlan helyzetekben is jobban tud uralkodni.
- ▶ **Viseljen megfelelő ruhát. Ne viseljen bő ruhát vagy ékszereket. Tartsa távol a haját, a ruháját és a kesztyűjét a mozgó részekről.** A bő ruhát, az ékszereket és a hosszú haját a mozgó alkatrészek magukkal rántathatják.
- ▶ **Ha az elektromos kéziszerszáma fel lehet szerelni a por elszívásához és összegyűjtéséhez szükséges berendezéseket, ellenőrizze, hogy azok megfelelő módon hozzá vannak kapcsolva a készülékhez és rendeltetésüknek megfelelően működnek.** A porgyűjtő berendezések használata csökkenti a munka során keletkező por veszélyes hatását.

Az elektromos kéziszerszámok gondos kezelése és használata

- ▶ **Ne terhelje túl a berendezést. A munkájához csak az arra szolgáló elektromos kéziszerszámot használja.** Egy alkalmas elektromos kéziszerszámmal a megadott teljesítménytartományon belül jobban és biztonságosabban lehet dolgozni.
- ▶ **Ne használjon olyan elektromos kéziszerszámot, amelynek a kapcsolója elromlott.** Egy olyan elektromos kéziszerszám, amelyet nem lehet sem be-, sem kikapcsolni, veszélyes és meg kell javíttatni.
- ▶ **Húzza ki a csatlakozó dugót a dugaszolóaljzattól és/vagy az akkumulátor-csomagot az elektromos kéziszerszámból, mielőtt az elektromos kéziszerszámon beállítási munkákat végez, tartozékokat cserél vagy a szerszámot tárolásra elteszi.** Ez az elővigyázatossági intézkedés meggátolja a szerszám akaratlan üzembe helyezését.
- ▶ **A használaton kívüli elektromos kéziszerszámokat olyan helyen tárolja, ahol azokhoz gyerekek nem férhetnek hozzá. Ne hagyja, hogy olyan személyek használják az elektromos kéziszerszámot, akik nem ismerik a szerszámot, vagy nem olvasták el ezt az útmutatót.** Az elektromos kéziszerszámok veszélyesek, ha azokat gyakorlatlan személyek használják.
- ▶ **A készüléket gondosan ápolja. Ellenőrizze, hogy a mozgó alkatrészek kifogástalanul működnek-e, nincsenek-e beszorulva, és nincsenek-e eltörve vagy megrongálódva olyan alkatrészek, amelyek hatással lehetnek az elektromos kéziszerszám működésére. A berendezés megrongálódott részeit a készülék használata előtt javíttassa meg.** Sok baleset történik, amelyet az elektromos kéziszerszám nem kielégítő karbantartására lehet visszavezetni.
- ▶ **Tartsa tisztán és éles állapotban a vágószerszámokat.** Az éles vágóélekkel rendelkező és gondosan ápolott vágószerszámok ritkábban ékelődnek be és azokat könnyebben lehet vezetni és irányítani.
- ▶ **Az elektromos kéziszerszámokat, tartozékokat, betétszerszámokat stb. csak ezen előírásoknak és az adott készüléktípusra vonatkozó kezelési utasításoknak**

megfelelően használja. Vegye figyelembe a munkafeladatok és a kivitelezendő munka sajátosságait. Az elektromos kéziszerszám eredeti rendeltetésétől eltérő célokra való alkalmazása veszélyes helyzetekhez vezethet.

Az akkumulátoros elektromos kéziszerszámok gondos kezelése és használata

- ▶ **Az akkumulátort csak a gyártó által ajánlott töltőkészülékekben töltsse fel.** Ha egy bizonyos akkumulátortípus feltöltésére szolgáló töltőkészülékben egy másik akkumulátort próbál feltölteni, tűz keletkezhet.
- ▶ **Az elektromos kéziszerszámban csak az ahhoz tartozó akkumulátort használja.** Más akkumulátorok használata személyi sérüléseket és tüzet okozhat.
- ▶ **Tartsa távol a használaton kívüli akkumulátort bármely fémtárgytól, mint például irodai kapcsoktól, pénzérméktől, kulcsoktól, szögektől, csavaroktól és más kis-méretű fémtárgyaktól, amelyek áthidalhatják az érintkezőket.** Az akkumulátor érintkezői közötti rövidzárlat égési sérüléseket vagy tüzet okozhat.
- ▶ **Hibás alkalmazás esetén az akkumulátorból folyadék léphet ki. Kerülje el az érintkezést a folyadékkal. Ha véletlenül mégis érintkezésbe került az akkumulátorfolyadékkal, azonnal öblítse le vízzel az érintett felületet. Ha a folyadék a szemébe jutott, keressen fel ezen kívül egy orvost.** A kilépő akkumulátorfolyadék irritációkat vagy égési bőrsérüléseket okozhat.

Szerviz-ellenőrzés

- ▶ **Az elektromos kéziszerszámot csak szakképzett személyzet csak eredeti pótalkatrészek felhasználásával javíthatja.** Ez biztosítja, hogy az elektromos kéziszerszám biztonságos maradjon.

Biztonsági előírások az akkumulátoros több-funkciós kéziszerszámokhoz

- ▶ **Az elektromos kéziszerszámot csak a szigetelt fogantyúfelületeknél fogva tartsa, ha olyan munkát végez, amelynek során a betétszerszám feszültség alatt álló, kívülről nem látható vezetékhez érhet.** Ha a berendezés egy feszültség alatt álló vezetékhez ér, az elektromos kéziszerszám fémrészei szintén feszültség alá kerülhetnek és áramütéshez vezethetnek.
- ▶ **Az elektromos kéziszerszámot csak száraz csiszolásra használja.** Ha víz hatol be egy elektromos kéziszerszámba, ez megnöveli az áramütés veszélyét.
- ▶ **Vigyázat, tűzveszély! Előzze meg a csiszolásra kerülő munkadarab és a csiszológép túlmelegedését. A munkaszünetekben mindig ürítse ki a porgyűjtő tartályt.** A porzsákban mikroszűrőben, papírzsákban (vagy a szűrőzsákban, illetve a porzívó szűrőjében) található, a csiszolás közben keletkezett por hátrányos körülmények között (például szétrepülő szikrák) magától meggyulladhat. Ez a veszély még tovább növekszik, ha a csiszolás során keletkező porban lakk, poliuretán, vagy más vegyszer is található és a megmunkálásra kerülő munkadarab egy hosszabb időtartamú csiszolás során felforrósodott.

38 | Magyar

- ▶ **Tartsa távol a kezét a fűrészelési területtől. Ne nyúljon a megmunkálásra kerülő munkadarab alá.** Ha megérinti a fűrészlapot, sérülésveszély áll fenn.
 - ▶ **A rejtett vezetékek felkutatásához használjon alkalmas fémkereső készüléket, vagy kérje ki a helyi energiaellátó vállalat tanácsát.** Ha egy elektromos vezeték a berendezéssel megérint, az tűzhöz és áramütéshez vezethet. Egy gázvezeték megrongálása robbanást eredményezhet. Ha egy vízvezeték szakít meg, anyagi károk keletkeznek.
 - ▶ **A munka során mindig mindkét kezével tartsa az elektromos kéziszerszámot és gondoskodjon arról, hogy zsiárd, biztos alapon álljon.** Az elektromos kéziszerszámot két kézzel biztosabban lehet vezetni.
 - ▶ **A megmunkálásra kerülő munkadarabot megfelelően rögzítse.** Egy befogó szerkezettel vagy satuval rögzített munkadarab biztonságosabban van rögzítve, mintha csak a kezével tartaná.
 - ▶ **Ne nyissa fel az akkumulátort.** Ekkor fennáll egy rövidzárlat veszélye.
-  **Óvja meg az akkumulátort a forróságtól, például a tartós napsugárzástól, a tűztől, a víztől és a nedvességtől.** Robbanásveszély.
- ▶ **Az akkumulátor megrongálódása vagy szakszerűtlen kezelése esetén abból gőzök léphetnek ki. Azonnal juttasson friss levegőt a helyiségbe, és ha panaszai vannak, keressen fel egy orvost.** A gőzök ingerelhetik a légutakat.
 - ▶ **Az akkumulátort csak az Ön Bosch gyártmányú elektromos kéziszerszámmal használja.** Az akkumulátort csak így lehet megvédeni a veszélyes túlterhelésektől.
 - ▶ **Az akkumulátort hegyes tárgyak, például tűk vagy csavarhúzó, vagy külső erőbehatások megrongálhatják.** Belső rövidzárlat léphet fel és az akkumulátor kigyulladhat, füstöt bocsáthat ki, felrobbanhat, vagy túlhevülhet.
 - ▶ **A betétszerszámok kicseréléséhez viseljen védőkesztyűt.** A betétszerszámok a hosszabb használat során felmelegsznek.
 - ▶ **Ne próbáljon megnedvesített anyagokat (például tapétákat) lekaparni és ne próbáljon nedves alapról anyagokat lekaparni.** Ha víz hatol be egy elektromos kéziszerszámba, ez megnöveli az áramütés veszélyét.
 - ▶ **Ne kezelje a megmunkálásra kerülő felületet oldószert tartalmazó folyadékkal.** A lekaparás során fellépő hőfejlődés mérgező gőzök keletkezéséhez vezethet.
 - ▶ **A hántoló kezelése során legyen különösen óvatos.** Daszterszám nagyon éles, ezért sérülésveszély áll fenn.

A termék és alkalmazási lehetőségeinek leírása



Olvassa el az összes biztonsági figyelmeztetést és előírást. A következőkben leírt előírások betartásának elmulasztása áramütésekhez, tűzhöz és/vagy súlyos testi sérülésekhez vezethet.

Rendeltetésszerű használat

Az elektromos kéziszerszám szerkezeti faanyagok, műanyag, gipsz, színesfémek és rögzítőelemek (például szögek, kapcsok) fűrészelésére/szétvágására szolgál. A kéziszerszám puha fali csempek megmunkálására és kisebb felületek száraz csiszolására és hántolására is alkalmazható. A készülék különösen jól alkalmazható a munkadarab szélén és felületeken egy síkban végzett munkákhoz.

Az elektromos kéziszerszám lámpája az elektromos kéziszerszám közvetlen munkaterületének megvilágítására szolgál, a háztartásban lévő helyiségek megvilágítására nem alkalmas.

Az ábrázolásra kerülő komponensek

A készülék ábrázolásra kerülő komponenseinek sorszámozása az elektromos kéziszerszámnak az ábra-oldalon található képére vonatkozik.

- 1 AutoClic-kar a szerszám reteszelésének feloldására
- 2 Be-/kikapcsoló
- 3 Akkumulátor feltöltési szintjelző
- 4 Akkumulátor
- 5 Akkumulátor reteszelés feloldó gomb
- 6 Rezgésszám-előválasztó szabályozókerék
- 7 Szellőzőnyílás
- 8 Rezgéscsillapító kiegészítő fogantyú (szigetelt fogantyú felülettel)*
- 9 Menet a pótfogantyú számára
- 10 Szerszámbeefogó egység
- 11 180°-lámpaszalag
- 12 Sülllyeszthető fűrészlap*
- 13 Csiszolótalp*
- 14 Csiszolólap*
- 15 Mélységi ütköző*
- 16 Többszegmenses fűrészlap*
- 17 Fogantyú (szigetelt fogantyú-felület)
- 18 Elszívó tömlő*
- 19 Elszívó csonk*
- 20 Porelszívás*
- 21 Porelszívó rögzítő kar

*A képeken látható vagy a szövegben leírt tartozékok részben nem tartoznak a standard szállítmányhoz. Tartozékprogramunkban valamint a mellékelt táblázatban megtalálható.

Műszaki adatok

Akkumulátoros többfunkciós kéziszerszám	AdvancedMulti 18
Cikkszám	3 603 A04 0..
Rezgésszám előválasztás	●
Konstanselektronika	●
Lágy felfutás	●
AutoClic szerszámbeefogó egység	●
* korlátozott teljesítmény < 0 °C hőmérsékleten	
A műszaki adatok a szállítmányhoz tartozó akkumulátorral kerültek meghatározásra.	

Akkumulátoros többfunkciós kéziszerszám	AdvancedMulti 18	
Névleges feszültség	V=	18
Üresjárat fordulatszám, n_0	perc ⁻¹	10000 – 20000
Rezgési szög bal/jobbról	°	2,8
Súly a EPTA-Procedure 01:2014 (01:2014. sz. EPTA eljárás) szerint		
– pótfogantyú nélkül	kg	1,5
– pótfogantyúval	kg	1,6
Megengedett környezeti hőmérséklet		
– a töltés során	°C	0... +45
– az üzem során* és a tárolás során	°C	-20... +50
Javasolt akkumulátorok	PBA 18V...V- PBA 18V...W-	
Javasolt töltőkészülékek	AL 18.. CV	

* korlátozott teljesítmény < 0 °C hőmérsékletek esetén

A műszaki adatok a szállítmányhoz tartozó akkumulátorral kerültek meghatározásra.

Zaj és vibráció értékek

A zajmérés eredmények az EN 60745-2-4 szabványnak megfelelően kerültek meghatározásra.

A készülék A-értékelésű zajszintjének tipikus értékei: hangnyomásszint 82 dB(A); hangteljesítményszint 93 dB(A). Bizonytalanság K = 3 dB.

Viseljen fülvédőt!

Munkavégzés pótfogantyú nélkül

a_h rezgési összértékek (a három irány vektorösszege) és K bizonytalanság az EN 60745-2-4 szabvány szerint:

Csiszolás: $a_h = 6 \text{ m/s}^2$, $K = 1,5 \text{ m/s}^2$,
Fűrészelés beszűrő fűrészlappal: $a_h = 16 \text{ m/s}^2$, $K = 1,5 \text{ m/s}^2$,
Fűrészelés többszegmenses fűrészlappal: $a_h = 14 \text{ m/s}^2$,
 $K = 1,5 \text{ m/s}^2$.

Munkavégzés pótfogantyúval

a_h rezgési összértékek (a három irány vektorösszege) és K bizonytalanság az EN 60745-2-4 szabvány szerint:

Csiszolás: $a_h = 6 \text{ m/s}^2$, $K = 1,5 \text{ m/s}^2$,
Fűrészelés beszűrő fűrészlappal: $a_h = 20 \text{ m/s}^2$, $K = 2,5 \text{ m/s}^2$,
Fűrészelés többszegmenses fűrészlappal: $a_h = 16 \text{ m/s}^2$,
 $K = 1,5 \text{ m/s}^2$.

Az ezen előírásokban megadott rezgésszint az EN 60745 szabványban rögzített mérési módszerrel került meghatározásra és az elektromos kéziszerszámok összehasonlítására ez az érték felhasználható. Ez az érték a rezgési terhelés ideiglenes becslésére is alkalmas.

A megadott rezgésszint az elektromos kéziszerszám fő alkalmazási területein való használat során fellépő érték. Ha az elektromos kéziszerszámot más alkalmazásokra, különböző tartozékokkal vagy nem kielégítő karbantartás mellett használják, a rezgésszint a fenti értéktől eltérhet. Ez az egész munkaidőre vonatkozó rezgési terhelést lényegesen megnövelheti.

A rezgési terhelés pontos megbecsüléséhez figyelembe kell venni azokat az időszakokat is, amikor a berendezés kikapcsolt állapotban van, vagy amikor be van ugyan kapcsolva, de nem kerül ténylegesen használatra. Ez az egész munkaidőre vonatkozó rezgési terhelést lényegesen csökkentheti.

Hozzon kiegészítő biztonsági intézkedéseket a kezelőnek a rezgések hatása elleni védelmére, például: Az elektromos kéziszerszám és a betétszerszámok karbantartása, a kezek melegen tartása, a munkamenetek megszervezése.

Összeszerelés

Az akkumulátor feltöltése

► **Csak a tartozékok oldalán megadott töltőkészülékeket használja.** Csak ezek a töltőkészülékek felelnek meg pontosan az Ön elektromos kéziszerszámában alkalmazásra kerülő Li-ion-akkumulátornak.

Megjegyzés: Az akkumulátor félig feltöltve kerül kiszállításra. Az akkumulátor teljes teljesítményének biztosítására az első alkalmazás előtt töltsse fel teljesen az akkumulátort a töltőkészülékben.

A Li-ion-akkumulátort bármikor fel lehet tölteni anélkül, hogy ez megrövidítené az élettartamát. A töltési folyamat megszakítása nem árt az akkumulátornak.

A Li-ion-akkumulátort az elektronikus cellavédelem („Electronic Cell Protection – ECP”) védi a mély kisüléstől. Ha az akkumulátor kimerült, az elektromos kéziszerszámot egy védőkapcsoló kikapcsolja. Ekkor a betétszerszám nem mozog tovább.

Megjegyzés: Ha az elektromos kéziszerszám egy kimerült, vagy túlmelegedett akkumulátor miatt automatikusan kikapcsol, akkor kapcsolja ki a 2 be-/kikapcsolóval az elektromos kéziszerszámot. Töltsse fel az akkumulátort, illetve hagyja lehűlni, mielőtt ismét bekapcsolná az elektromos kéziszerszámot. Az akkumulátor ellenkező esetben megrongálódhat.

Az akkumulátor kivétele

A 4 akkumulátor két reteszelővállal van ellátva, amelyek megakadályozzák, hogy az akkumulátor az 5 akkumulátor reteszelés feloldó gomb akaratlan megnyomásakor kiessen. Amíg az akkumulátor be van helyezve az elektromos kéziszerszámába, azt egy rugó a helyén tartja.

A 4 akkumulátor kivételéhez nyomja meg az 5 reteszelésfeloldó gombot és húzza ki az akkumulátort hátrafelé az elektromos kéziszerszámból. **Ne erőltesse a kihúzást.**

Akkumulátor feltöltési kijelző

A 3 akkumulátor feltöltési szintjelző bekapcsolt elektromos kéziszerszám esetén a még rendelkezésre álló akkumulátor kapacitást, illetve az esetleges túlterhelést jelzi.

Kijelzés	Kapacitás
Tartós fény 3 zöld LED	≥ 66 %
Tartós fény 2 zöld LED	33 – 66 %
Tartós fény 1 zöld LED	10 – 33 %
Villogó fény 1 zöld LED	≤ 10 %







Ha a 3 akkumulátor feltöltési szintjelző display piros színben villog, az elektromos kéziszerszám túl van terhelve. Kérjük vegye figyelembe a „Hőmérsékletfüggő túlterhelésvédelem” fejezetben, a 45 oldalon található tájékoztatást.

40 | Magyar

Szerszámcseré







- ▶ **Az elektromos kéziszerszámon végzendő minden munka (például karbantartás, szerszámcseré, stb.) megkezdése előtt, valamint szállításhoz és tároláshoz vegye ki az akkumulátort az elektromos kéziszerszámból.** Ellenkező esetben a be-/kikapcsoló véletlen megérintésekor bekapcsolódó készülék sérüléseket okozhat.
- ▶ **A szerszámcseréhez viseljen védőkesztyűt.** A betétszerszámok megérintése sérülésveszéllyel jár.





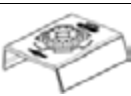





Kérjük, vegye tekintetbe a berendezéséhez előírányzott szerszámokat.

Betétszerszám	AdvancedMulti 18
 STARLOCK	
 STARLOCK PLUS	
 STARLOCK MAX	







A betétszerszám kiválasztása

Az alábbi táblázatban a betétszerszámokra láthatók példák. További betétszerszámok a Bosch átfogó tartozék programjában találhatóak.

Betétszerszám	Anyag	Alkalmazás
 Bimetál többszegmens fűrészlap	Faanyagok, Műanyag, Nem-vas fémek	Daraboló és süllyesztéses vágások; a szélekhez közeli fűrészeléshez, sarkokban vagy nehezen hozzáférhető területeken; Példa: már lefektetett padlólecek vagy beépített ajtóke- reték lerövidítése, padlólapok beillesztéséhez szükséges süllyesztéses vágások
 Csiszolótalp a Delta 93 mm-es csiszolólapokhoz	a csiszolólaptól függően	Felületi csiszolás a széleken, sarkokban vagy nehezen hozzáférhető területeken; a csiszolólaptól függően, például fa, festék, lakk, kő csiszolásához Flíz tisztításhoz és fafelületek strukturálásához, fémek rozsdátlanításához lakkok csiszolásához, valamint polírozó nemezként előpolírozáshoz
 Profilcsiszoló	Fa, Csövek/Profilok, Festék, Lakkok, Töltőalapozók, Fém	Legfeljebb 55 mm átmérőjű profilok komfortos és hatékony csiszolásához; Piros csiszolólapok fa, csövek/profilok, lakkok, töltőala- pozó és fémek csiszolásához
 Süllyeszthető bimetáll fűrészlap fa és fém	Puhafa, Puha műanyagok, Gipszkarton, Vékony falú alumínium- és színesfémprofilok, Vékony fémlamezék, Nem edzett szögek és csa- varok	Kisebb daraboló vagy beszűrő vágások; Példa: nyílások kivágása dugaszolóaljzatok számára, vörös- rézcsövek síkban való levágása, gipszkartonlapokban végzett beszűrő vágások Finomabb illesztőmunkák fában; Példa: zárok és vasalások számára szolgáló bemélyedések utólagos kifűrészélése
 HCS süllyeszthető fűrészlap, fa	Faanyagok, Puha műanyagok	Daraboló és mély süllyesztéses vágások; a szélekhez közeli fűrészeléshez, sarkokban vagy nehezen hozzáférhető területeken; Példa: keskeny süllyesztő vágás tömör fában egy szellőz- tető rács beépítéséhez
 Bimetál beszűrő fűrészlap, keményfa	Keményfa, Rétegelt lemezek	Beszűrő vágások rétegelt lemezekben vagy keményfában; Példa: padlásablakok beszerelése

Betétzserszám	Anyag	Alkalmazás
 HM beszuró fűrészlap, fém	Fém, Erősen koptató anyagok, Üvegyapot, Gipszkarton, Cementkötésű rostlemez	Beszuró vágások erősen koptató anyagokban vagy fémekben; Példa: konyhai homloklemek vágása, edzett csavarok, szögek és rozsdamentes acél tárgyak egyszerű átvágása
 Süüllyeszthető bimetal fűrészlap fa és fém	Puhafa, Keményfa, Furnérozott lemezek, Műanyag borítású lemezek, Nem edzett szögek és csavarok	Beszuró vágások rétegelt lemezekben vagy keményfában; Példa: ajtók lerövidítése, bemélyedések egy polchoz
 HM-Riff többszegmens fűrészlap	Cementfugák, Puha fali csempék, Üvegszálás műanyagok, Porózus beton	Vágás és darabolás a szélek közelében, sarkokban vagy nehezen hozzáférhető területeken; Példa: a fugák eltávolítása a javítási munkákhoz a fali csempék között, kivágások létrehozása csempékben, gipszlapokban vagy műanyagokban
 Gyémánt RIFF szegmens fűrészlap	Cementfugák, Puha fali csempék, Epoxygyanta, Üvegszálás műanyagok	Csempék és fugák, epoxygyanta és üvegszálás műanyagok marással való pontos megmunkálása és darabolása; Példa: puha fali csempékben végrehajtott kisebb kivágások, üvegszálás műanyagban bemélyedések marással való létrehozása
 HM recézett deltacsiszolólap	Vakolat, Betonmaradékok, Fa, koptató anyagok	Reszelés és csiszolás kemény alapfelületen; Példa: vakolat vagy csemperagasztó eltávolítása (például megrongálódott csempék kicserélésekor), szőnyegragasztó maradékok eltávolítása
 HM-RIFF vakolat eltávolító	Vakolat, Fugák, Epoxygyanta, Üvegszálás műanyagok, koptató anyagok	Fugák és csempék marással való megmunkálása és darabolása, valamint kemény alapfelületen végzett reszelés és csiszolás; Példa: csemperagasztó és fugavakolat eltávolítása
 HCS többcélú kés	Kátránypapír, Szőnyegek, Műgyep, Karton, PVC-padló	Puha anyagok és hajlékony, koptató anyagok gyors és pontos elvágása; Példa: szőnyegek, karton, PVC-padló, kátránypapír stb. vágása.
 Merev hántoló	Szőnyegek, Vakolat, Beton, Csemperagasztó	Hántolás (lekaparás) szilárd alapfelületeknél; Példa: vakolat, csemperagasztó, beton- és szőnyegragasztómaradékok eltávolítása
 Rugalmas hántoló	Szőnyegragasztó, Festékmadékok, Szilikon	Hajlékony, puha alapfelületen végzett hántolás (lekaparás); Példa: szilikonfugák, szőnyegragasztó- és festékmadékok eltávolítása
 Hullámos élézésű szegmenskés	Szigetelő anyagok, Hangszigetelő lemezek, Padlólapok, Lépcsőszigetelő lemezek, Karton, Szőnyegek, Gumi, Bőr	Puha anyagok pontos vágása; Példa: hangszigetelő lemezek méretre vágása, kiálló szigetelő anyagok síkban való levágása

42 | Magyar

Betétszerszám	Anyag	Alkalmazás
 HM-RIFF csiszolóujj	Fa, Festék	Fa vagy festék csiszolása nehezen hozzáférhető helyeken csiszolópapír nélkül; Példa: festék lecsiszolása ablakredőny lemezek között, fapadló csiszolása a sarkokban
 HM-RIFF beszuró fűrészlap	Üvegyapot, Vakolat, Fa	Beszúró vágások erősen koptató anyagokban; Példa: vékony mozaikcsempék marással való megmunkálása
 HCS univerzális fuga vágó	Tágulási fugák, Ablakgitt, Hangszigetelő anyagok (kőgyapot)	Puha anyagok vágása és darabolása; Példa: szilikon tágulási fugák vagy ablakgitt vágása
 Süllyeszthető bimetáll fűrészlap fa és fém	Puhafa, Keményfa, Furnézott lemezek, Műanyag borítású lemezek, Nem edzett szögek és csavarok	Gyors és mély beszuró vágások fában és fémekben; Példa: szögeket tartalmazó fa gyors elvágása, mély beszuró vágások rétegelt lemezekben és ajtótokok pontos lerövidítése
 HM beszuró fűrészlap, fém	Rozsdamentes acél (Inox), Csavarok és szögek, Epoxyiganta, Üvegszálás műanyagok, Üvegyapot, Gipszkarton, Porózus beton	Erősen koptató anyagokban vagy fémekben végrehajtott gyors és mély beszuró vágások; Példa: konyhai homloklemezek vágása, edzett csavarok, szögek és rozsdamentes acél tárgyak egyszerű átvágása
 Süllyeszthető bimetáll fűrészlap fa és fém	Fa, Koptató faanyagok, Műanyagok, Keményített szögek és csavarok, Nemvas csövek	Fában, koptató faanyagokban és műanyagokban végzett gyors és mély beszuró vágások; Példa: Kisebb méretű nemvas csövek és profilok gyors darabolása, nem edzett szögek, csavarok és kisebb méretű acélprofilok egyszerű vágása
 HCS süllyeszthető fűrészlap, fa	Puhafa, Dübel, Csapok, Bútorelemek	Gyors és mély daraboló és beszuró vágások; sarkokban és nehezen hozzáférhető területeken, az anyag széléhez közeli vágásokhoz; Példa: mély beszuró vágás puhafában egy szellőző rács beszereléséhez

A betétszerszám behelyezése (lásd az „A” ábrát)

Tegye a betétszerszámot egy sima alátétre. A betétszerszám feliratának felülről olvashatónak kell lennie.

Forgassa el a betétszerszámot az adott munka elvégzéséhez legelőnyösebb helyzetbe. Összesen tizenkettő, egymáshoz képest 30°-kal eltolt helyzetre van lehetőség.

Nyomja rá az elektromos kéziszerszámot a kívánt szögben a betétszerszámra, amíg az jól hallhatóan bepattan a helyére.

► Ellenőrizze, szorosan be van-e fogva a betétszerszám.

Hibás vagy nem biztonságosan rögzített betétszerszámok üzem közben kilazulhatnak és baleseteket okozhatnak.

A betétszerszám kivétele (lásd a „B” ábrát)

Nyissa ki ütközésig az 1 AutoClic-kart. A betétszerszám kilőésre kerül.

A mélységi ütköző felszerelése és beállítása

A 15 mélységi ütközőt szegmens fűrészlappal végzett munkákhoz lehet használni.

Szükség esetén vegye ki a már beszerelt betétszerszámot.

Tolja rá a 15 mélységi ütközőt a feliratos felével felfelé ütközésig a 10 szerszámbefogó egységen át az elektromos kéziszerszám hajtóműfejére.

A mélységi ütköző a következő vágási mélységekhez van előirányozva:

- 85 mm átmérőjű ACZ 85 .. szegmensfűrészlapoknál: 8 mm, 10 mm, 12 mm és 14 mm vágási mélység (a mélységi ütközőn nagyobb betűkkel, zárójelek nélkül van megadva).
- 100 mm átmérőjű ACZ 100 .. szegmensfűrészlapoknál: 14 mm, 16 mm, 18 mm és 20 mm vágási mélység (a mélységi ütközőn kisebb betűkkel, zárójelekben van megadva).

Állítsa be a kívánt vágási mélységnek megfelelően a hozzáillő szegmensfűrészlapot. Tolja el a mélységi ütközőt **15** a szerzőszámbe fogó egységtől **10**, a betétszám irányába, amíg szabadon lehet forgatni. Forgassa el úgy a mélységi ütközőt **15**, hogy a kívánt vágási mélység a fűrészlap azon szakasza felett feküdjön, amelyet a fűrészeléshez használni akar. Tolja el ismét a mélységi ütközőt **15** ütközésig az elektromos kéziszerszám hajtóműfejéhez.

Az összes többi vágási mélységhez és más betétszámokkal végzett munkákhoz távolítsa el a **15** mélységi ütközőt. Ehhez vegye le a betétszámot és húzza le a mélységi ütközőt a hajtóműfejről.

A pótfogantyú felszerelése (opcionálisan választható tartozékok)

A rezgéscsillapító pótfogantyú kellemesebb és biztonságos munkavégzést tesz lehetővé.

Csavarja be a **8** pótfogantyút a munkának megfelelő helyzetben a hajtómű jobb vagy bal oldalába.

- ▶ **Ha a pótfogantyú megrongálódott, ne használja tovább az elektromos kéziszerszámot. A pótfogantyún nem szabad változtatásokat végrehajtani.**

A csiszolólap kiválasztása

A megmunkálásra kerülő anyagnak és a felület kívánt lemmunkálási mélységének megfelelően különböző csiszolólapok állnak rendelkezésre:

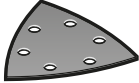
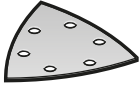
Csiszolólapp	Anyag	Alkalmazás	Szemcsenagyság
 piros jelzésű minőség	– Bármilyen faanyag (például keményfa, puhafa, faforgácslemez, építési lemezek) – Fémanyagok	Durva, gyalulatlan gerendák és lapok előzetes csiszolásához	durva 40 60
		Síkra csiszoláshoz és kisebb egyenetlenségek kiegyenlítéséhez	közepes 80 100 120
		Faanyagok készreccsiszolásához és finomcsiszolásához	finom 180 240 320 400
		Festékrétegek leccsiszolásához	durva 40 60
 fehér jelzésű minőség	– Szín – Lakk – Töltőanyag – Spakli	Az alapozó festékréteg csiszolásához (például ecsetvonások, festékcseppek és megszáradt lecsorduló festék eltávolítására)	közepes 80 100 120
		Az alapozó rétegek végleges csiszolásához a lakkozás előtt	finom 180 240 320

Por- és forgácselzívás

- ▶ Az ólomtartalmú festékrétegek, egyes fafajták, ásványok és fémek pora egészségkárosító hatású lehet. A poroknak a közelben tartózkodó személyek által történő megérintése vagy belégzése allergikus reakciókhoz és/vagy a légutak megbetegedését vonhatja maga után. Egyes fapороk, például tölgy- és bükkfapороk rákkeltő hatásúak, főleg ha a faanyag kezeléséhez más anyagok is vannak bennük (kromát, favező vegyszerek). A készülővel azbeszter tartalmazó anyagokat csak szakembereknek szabad megmunkálniuk.

A csiszolólap felhelyezése a csiszolótalpra/kicszerelése

A **13** csiszolólap egy tépózáras szövetrel van ellátva, amelyen a tépózárás rögzítéssel ellátott csiszolólapokat gyorsan és egyszerűen lehet rögzíteni.

Ütögesse ki a **13** csiszolólap tépózáras szövetét, mielőtt felhelyezné arra a **14** csiszolólapot, hogy az optimálisan ráta-padjon a csiszolótalpra.

Tegye rá a **14** csiszolólapot a **13** csiszolólemez egyik oldalára, azzal egy szintben, majd helyezze rá és erősen nyomja rá a csiszolólapot a csiszolólemezre.

Az optimális poreszívás biztosítására a csiszolólap felszerelésekor ügyeljen arra, hogy a csiszolólap és a csiszolólap nyílásai egybeessenek.

A **14** csiszolólap levételéhez fogja meg annak egyik sarkát és húzza le a **13** csiszolólapról.

A berendezésen a komplett Bosch tartozékprogram minden Delta 93 mm sorozatú csiszolólapját, polírozó és tisztító filizet lehet használni.

A csiszolási tartozékokat, mint például filizet, vagy polírozó filizet ugyanígy lehet felszerelni a csiszolótalpra.

- A lehetőségek szerint használjon az anyagnak megfelelő poreszívást.
- Gondoskodjon a munkahely jó szellőztetéséről.
- Ehhez a munkához célszerű egy P2 szűrőosztályú porvédő álarcot használni.

A feldolgozásra kerülő anyagokkal kapcsolatban tartsa be az adott országban érvényes előírásokat.

- ▶ **Gondoskodjon arról, hogy a munkahelyén ne gyűlhesen össze por.** A porok könnyen meggyulladhatnak.

44 | Magyar

A porelszívás csatlakoztatása (opcionálisan választható tartozékok)

A **20** porelszívás csak a **13** csiszolólemezzel végzett munkákhoz használható, más betétszámok használata esetén nincs semmi haszna.

A csiszoláshoz csatlakoztasson mindig porelszívást.

A **20** porelszívás (külön tartozék) felszereléséhez vegye le a betétszámot és a **15** mélységi ütközőt.

Tolja rá a **20** porelszívót a **10** szerszámbefogó egységen keresztül az elektromos kéziszerszám befogó nyakára. Forgassa el a porelszívót a kívánt helyzetbe (nem közvetlenül az elektromos kéziszerszám alatt). Nyomja meg a **21** rögzítő kart és ezzel rögzítse a porelszívót.

Dugasolja rá a **18** elszívó tömlő szerszámhüvelyét a **19** elszívó csöcsönkra. Kapcsolja össze a **18** elszívó tömlőt egy porszívóval (tartozék).

A különböző porszívókhoz való csatlakozók áttekintése a kihajtható oldalon található.

A porszívónak alkalmasnak kell lennie a megmunkálásra kerülő anyagból keletkező por elszívására.

Az egészségre különösen ártalmas, rákkeltő hatású vagy száraz porok elszívásához egy speciálisan erre a célra gyártott porszívót kell használni.

Üzemeltetés

Üzembe helyezés

Az akkumulátor beszerelése

Megjegyzés: Az Ön elektromos kéziszerszámának nem megfelelő akkumulátorok használata az elektromos kéziszerszám megrongálódásához, vagy hibás működéséhez vezethet.

Tolja be hátulról a feltöltött **4** akkumulátort az elektromos kéziszerszám lábába. Nyomja be az akkumulátort teljesen a láb részbe, amíg a piros sáv már egyáltalán nem látható és az akkumulátor biztonságosan reteszelésre kerül.

Be- és kikapcsolás

Az elektromos kéziszerszám **bekapcsolásához** tolja előre a **2** be-/kikapcsolót, amíg a kapcsolón meg nem jelenik az „1” jel. Az elektronikus lágy indítás bekapcsoláskor korlátozza a forgatónyomatékot és megnöveli a motor élettartamát.

A konstantelektronika a rezgésszámot az üresjáratról a teljes terhelésig gyakorlatilag állandó szinten tartja és egyenletes munkateljesítményt biztosít.

Az elektromos kéziszerszám **kikapcsolásához** tolja hátra a **2** be-/kikapcsolót, amíg a kapcsolón meg nem jelenik a „0” jel.

Az energia megtakarítására az elektromos kéziszerszámot csak akkor kapcsolja be, ha használja.

A 180°-lámpaszalag a közvetlen munkaterületen megjavítja a látási viszonyokat. A lámpaszalag az elektromos kéziszerszámmal együtt automatikusan kerül be- és kikapcsolásra.

- ▶ **Ne nézzen bele közvetlenül a munkaterület megvilágító lámpába, az elvethetja.**

A rezgésszám előválasztása

A **6** rezgésszám előválasztó szabályozókerékkel üzemelő készüléken is be lehet állítani a rezgésszámot.

A szükséges rezgésszám a megmunkálásra kerülő anyagtól és a munka körülményeitől függ és egy gyakorlati próbával meghatározható.

Keményebb anyagok, például fa vagy fémek fűrészelésekor, darabolásakor és csiszolásakor célszerű a „6” rezgésszám fokozatot, puhább anyagok, például műanyagok megmunkálásához pedig a „4” rezgésszám fokozatot használni.

Munkavégzési tanácsok

- ▶ **Várja meg, amíg az elektromos kéziszerszám teljesen leáll, mielőtt letenné.**
- ▶ **Az elektromos kéziszerszámon végzett bármely munka megkezdése előtt vegye ki az akkumulátort a kéziszerszámból.**

Megjegyzés: Az elektromos kéziszerszám 7 szellőzőnyílását munka közben ne takarja le, mert az elektromos kéziszerszám élettartama lerövidül.

A HCS szerszámokkal végzett munka során ügyeljen arra, hogy a szerszámok bevonata hibátlan legyen.

Működési elv

A rezgő hajtás következtében a betétszám percenként legfeljebb 20 000-szer 2,8° szögben ide-oda rezeg. Ez a legszűkebb helyen is precíz munkát tesz lehetővé.



Gyakoroljon a berendezésre egy nem túl magas, egyenletes nyomást, mert ellenkező esetben a munkateljesítmény lecsökken és a betétszám beékelődhet.



A munka közben mozgassa ide-oda az elektromos kéziszerszámot, nehogy a betétszerszám túlságosan felhevüljön és leblokkoljon.

Fűrészelés

- ▶ **Csak megrongálatlan, kifogástalan állapotú fűrészlapokat használjon.** A meggörbült vagy életlen fűrészlapok eltörhetnek, negatív befolyással lehetnek a vágásra, vagy visszarugáshoz vezethetnek.
- ▶ **A könnyű építési anyag fűrészeléskor tartsa be a törvényes rendelkezéseket és az anyagot gyártó cégek javaslatait.**
- ▶ **Besüllyesztéssel fűrészeléssel csak puha anyagokat, mind pl. fa, gipszkarton, stb. szabad megmunkálni!**

A HCS fűrészlapokkal fában, farostlemezekben, építési anyagokban, stb. végzett munka megkezdése előtt ellenőrizze, nincsenek-e abban idegen anyagok, mint például szögek, csapok, stb. Szükség esetén távolítsa el az idegen anyagot, vagy használjon bimetál fűrészlapokat.

Darabolás

Megjegyzés: A fali csempék darabolásánál vegye figyelembe, hogy a szerszámok hosszabb használat esetén igen gyorsan kopnak.

Csiszolás

A lemunkálási teljesítményt és a csiszolási képet lényegében a csiszolólap kiválasztása, az előre kiválasztott rezgésszám fokozat és az elektromos kéziszerszámra gyakorolt nyomás határozza meg.

Jó csiszolási teljesítményt az elektromos kéziszerszámot kímélő használat mellett csak kifogástalan csiszolólapok alkalmazásával lehet elérni.

Ügyeljen arra, hogy a berendezést egyenletes nyomással vezesse; így a csiszolólapok élettartama is megnövekszik.

Túl nagy nyomástól nem a lefordítási teljesítmény növekszik, hanem csak a csiszolólap és az elektromos kéziszerszám használódik el gyorsabban.

Sarkok, élek és nehezen hozzáférhető helyek pontos csiszolásához a csiszolólap csúcsával vagy egyik élével is lehet dolgozni.

Pontszerű csiszolásnál a csiszolólemez erősen felmelegedhet. Csökkentse a rezgésszámot és a berendezésre gyakorolt nyomást, és hagyja rendszeres időközönként lehűlni a csiszolólemezt.

Ha egy csiszolólapot egyszer már valamilyen fém megmunkálására használt, azt más anyagok megmunkálására ne használja.

Csak eredeti Bosch gyártmányú csiszoló tartozékokat használjon.

A csiszolóshoz csatlakoztasson mindig porelszívást.

Hántolás (lekaparás)

A hántolóshoz állítson be egy magas rezgésszám fokozatot.

Puha alapon (például fa) kis szögben és a berendezésre gyakorolt kis nyomással dolgozzon. A spakli ellenkező esetben belevághat az alapba.

Hőmérsékletfüggő túlterhelésvédelem

Rendeltetészerű használat esetén az elektromos kéziszerszámot nem lehet túlterhelni. Túl erős terhelés esetén, vagy az akkumulátor megengedett hőmérséklet tartományából való kilépés esetén az elektromos kéziszerszám kikapcsol. Egy automatikus kikapcsolás esetén kapcsolja ki az elektromos kéziszerszámot, hagyja lehűlni az akkumulátort, majd ismét kapcsolja be az elektromos kéziszerszámot.

Tájékoztató az akkumulátor optimális kezeléséhez

Óvja meg az akkumulátort a nedvességtől és a víztől.

Az akkumulátort csak a -20 °C ... 50 °C hőmérséklet tartományban szabad tárolni. Ne hagyja például az akkumulátort nyáron egy gépjárműben.

Ha az akkumulátor feltöltése után a készülék már csak lényegesen rövidebb ideig üzemeltethető, akkor az akkumulátor elhasználódott és ki kell cserélni.

Vegye figyelembe a hulladékba való eltávolítással kapcsolatos előírásokat.

Karbantartás és szerviz

Karbantartás és tisztítás

- ▶ **Az elektromos kéziszerszámon végzett bármely munka megkezdése előtt vegye ki az akkumulátort a kéziszerszámból.**
- ▶ **Tartsa mindig tisztán az elektromos kéziszerszámot és annak szellőzőnyílásait, hogy jól és biztonságosan dolgozhasson.**

Egy drótkéfével rendszeresen tisztítsa meg a Riff betétszerszámokat (tartozék).

Vevőszolgálat és használati tanácsadók

A Vevőszolgálat választ ad a termékének javításával és karbantartásával, valamint a pótalkatrészekkel kapcsolatos kérdéseire. A tartalékalkatrészekkel kapcsolatos robbantott ábrák és egyéb információk a címen találhatóak:

www.bosch-pt.com

A Bosch Használati Tanácsadó Team szívesen segít, ha termékeinkkel és azok tartozékaival kapcsolatos kérdései vannak.

Ha kérdései vannak vagy pótalkatrészeket szeretne rendelni, okvetlenül adja meg a termék típusabláján található 10-jegyű cikkszámot.

Magyarország

Robert Bosch Kft.

1103 Budapest
Gyömrői út. 120.

A www.bosch-pt.hu oldalon online megrendelheti készülékének javítását.

Tel.: (061) 431-3835

Fax: (061) 431-3888

Szállítás

A termékben található lithium-ion-akkumulátorokra a veszélyes árukra vonatkozó előírások érvényesek. A felhasználók az akkumulátorokat a közúti szállításban minden további nélkül szállíthatják.

Ha az akkumulátorok szállításával harmadik személyt (például: légi vagy egyéb szállító vállalatot) bíznak meg, akkor figyelembe kell venni a csomagolásra és a megjelölésre vonatkozó különleges követelményeket. Ebben az esetben a küldemény előkészítésébe be kell vonni egy veszélyes áru szakembert.

Csak akkor küldje el az akkumulátort, ha a háza nincs megrongálódva. Ragassza le a nyitott érintkezőket és csomagolja be úgy az akkumulátort, hogy az a csomagoláson belül ne mozoghasson.

Vegye figyelembe az adott országon belüli, az előbbieknél esetleg szigorúbb helyi előírásokat.

46 | Русский

Hulladékkezelés

Az elektromos kéziszerszámokat, az akkumulátorokat, a tartozékokat és a csomagolást a környezetvédelmi szempontoknak megfelelően kell újrafelhasználásra előkészíteni.

Ne dobja ki az elektromos kéziszerszámokat és az akkumulátorokat/elemeket a háztartási szemétkébe!

Csak az EU-tagországok számára:

Az elhasznált villamos és elektronikus berendezésekre vonatkozó 2012/19/EU európai irányelvnek és az elromlott vagy elhasznált akkumulátorokra/elemekre vonatkozó 2006/66/EK európai irányelvnek megfelelően a már nem használható akkumulátorokat/elemeket külön össze kell gyűjteni és a környezetvédelmi szempontoknak megfelelően kell újrafelhasználásra leadni.

Akkumulátorok/elemek:**Li-ion:**

Kérjük vegye figyelembe az „Szállítás” fejezetben, a 45 oldalon leírtakat.

A változtatások joga fenntartva.**Русский**

В состав эксплуатационных документов, предусмотренных изготовителем для продукции, могут входить настоящее руководство по эксплуатации, а также приложения.

Информация о подтверждении соответствия содержится в приложении.

Информация о стране происхождения указана на корпусе изделия и в приложении.

Дата изготовления указана на последней странице обложки Руководства.

Контактная информация относительно импортера содержится на упаковке.

Срок службы изделия

Срок службы изделия составляет 7 лет. Не рекомендуется к эксплуатации по истечении 5 лет хранения с даты изготовления без предварительной проверки (дату изготовления см. на этикетке).

Перечень критических отказов и ошибочные действия персонала или пользователя

- не использовать с поврежденной рукояткой или поврежденным защитным кожухом
- не использовать при появлении дыма непосредственно из корпуса изделия
- не использовать с перебитым или оголенным электрическим кабелем
- не использовать на открытом пространстве во время дождя (в распыляемой воде)
- не включать при попадании воды в корпус
- не использовать при сильном искрении
- не использовать при появлении сильной вибрации

Критерии предельных состояний

- перетёрт или повреждён электрический кабель
- повреждён корпус изделия

Тип и периодичность технического обслуживания

Рекомендуется очистить инструмент от пыли после каждого использования.

Хранение

- необходимо хранить в сухом месте
- необходимо хранить вдали от источников повышенных температур и воздействия солнечных лучей
- при хранении необходимо избегать резкого перепада температур
- хранение без упаковки не допускается
- подробные требования к условиям хранения смотрите в ГОСТ 15150 (Условие 1)

Транспортировка

- категорически не допускается падение и любые механические воздействия на упаковку при транспортировке
- при разгрузке/погрузке не допускается использование любого вида техники, работающей по принципу зажима упаковки
- подробные требования к условиям транспортировки смотрите в ГОСТ 15150 (Условие 5)

Указания по безопасности

Общие указания по технике безопасности для электроинструментов

ПРЕДУПРЕЖДЕНИЕ Прочтите все указания и инструкции по технике

безопасности. Несоблюдение указаний и инструкций по технике безопасности может стать причиной поражения электрическим током, пожара и тяжелых травм.

Сохраняйте эти инструкции и указания для будущего использования.

Использованное в настоящих инструкциях и указаниях понятие «электроинструмент» распространяется на электроинструмент с питанием от сети (с сетевым шнуром) и на аккумуляторный электроинструмент (без сетевого шнура).

Безопасность рабочего места

- ▶ **Содержите рабочее место в чистоте и хорошо освещенным.** Беспорядок или неосвещенные участки рабочего места могут привести к несчастным случаям.
- ▶ **Не работайте с этим электроинструментом во взрывоопасном помещении, в котором находятся горючие жидкости, воспламеняющиеся газы или пыль.** Электроинструменты искрят, что может привести к воспламенению пыли или паров.
- ▶ **Во время работы с электроинструментом не допускайте близко к Вашему рабочему месту детей и посторонних лиц.** Отвлечшись, Вы можете потерять контроль над электроинструментом.

Электробезопасность

- ▶ **Штепсельная вилка электроинструмента должна подходить к штепсельной розетке. Ни в коем случае не изменяйте штепсельную вилку. Не применяйте переходные штекеры для электроинструментов с защитным заземлением.** Неизменные штепсельные вилки и подходящие штепсельные розетки снижают риск поражения электротоком.
 - ▶ **Предотвращайте телесный контакт с заземленными поверхностями, как то: с трубами, элементами отопления, кухонными плитами и холодильниками.** При заземлении Вашего тела повышается риск поражения электротоком.
 - ▶ **Защищайте электроинструмент от дождя и сырости.** Проникновение воды в электроинструмент повышает риск поражения электротоком.
 - ▶ **Не разрешается использовать шнур не по назначению, например, для транспортировки или подвески электроинструмента, или для вытягивания вилки из штепсельной розетки. Защищайте шнур от воздействия высоких температур, масла, острых кромок или подвижных частей электроинструмента.** Поврежденный или спутанный шнур повышает риск поражения электротоком.
 - ▶ **При работе с электроинструментом под открытым небом применяйте пригодные для этого кабели-удлинители.** Применение пригодного для работы под открытым небом кабеля-удлинителя снижает риск поражения электротоком.
- ▶ **Если невозможно избежать применения электроинструмента в сыром помещении, подключайте электроинструмент через устройство защитного отключения.** Применение устройства защитного отключения снижает риск электрического поражения.

Безопасность людей

- ▶ **Будьте внимательными, следите за тем, что Вы делаете, и продуманно начинайте работу с электроинструментом. Не пользуйтесь электроинструментом в усталом состоянии или если Вы находитесь в состоянии наркотического или алкогольного опьянения или под воздействием лекарств.** Один момент невнимательности при работе с электроинструментом может привести к серьезным травмам.
- ▶ **Применяйте средства индивидуальной защиты и всегда защитные очки.** Использование средств индивидуальной защиты, как то: защитной маски, обуви на нескользящей подошве, защитного шлема или средств защиты органов слуха, – в зависимости от вида работы с электроинструментом снижает риск получения травм.
- ▶ **Предотвращайте непреднамеренное включение электроинструмента. Перед подключением электроинструмента к электропитанию и/или к аккумулятору убедитесь в выключенном состоянии электроинструмента.** Удержание пальца на выключателе при транспортировке электроинструмента и подключение к сети питания включенного электроинструмента чревато несчастными случаями.
- ▶ **Убирайте установочный инструмент или гаечные ключи до включения электроинструмента.** Инструмент или ключ, находящийся во вращающейся части электроинструмента, может привести к травмам.
- ▶ **Не принимайте неестественное положение корпуса тела. Всегда занимайте устойчивое положение и сохраняйте равновесие.** Благодаря этому Вы можете лучше контролировать электроинструмент в неожиданных ситуациях.
- ▶ **Носите подходящую рабочую одежду. Не носите широкую одежду и украшения. Держите волосы, одежду и рукавицы вдали от движущихся частей.** Широкая одежда, украшения или длинные волосы могут быть затянуты вращающимися частями.
- ▶ **При наличии возможности установки пылеотсасывающих и пылесборных устройств проверяйте их присоединение и правильное использование.** Применение пылеотсоса может снизить опасность, создаваемую пылью.
- ▶ **ВНИМАНИЕ! В случае возникновения перебоя в работе электроинструмента вследствие полного или частичного прекращения энергоснабжения или повреждения цепи управления энергоснабжением установите выключатель в положение Выкл., убедившись, что он не заблокирован (при его наличии). Отключите сетевую вилку от розетки или отсоедините съёмный аккумулятор.** Этим предотвращается неконтролируемый повторный запуск.

48 | Русский

Применение электроинструмента и обращение с ним

- ▶ **Не перегружайте электроинструмент. Используйте для Вашей работы предназначенный для этого электроинструмент.** С подходящим электроинструментом Вы работаете лучше и надежнее в указанном диапазоне мощности.
- ▶ **Не работайте с электроинструментом при неисправном выключателе.** Электроинструмент, который не поддается включению или выключению, опасен и должен быть отремонтирован.
- ▶ **До начала наладки электроинструмента, перед заменой принадлежностей и прекращением работы отключайте штепсельную вилку от розетки сети и/или выньте аккумулятор.** Эта мера предосторожности предотвращает непреднамеренное включение электроинструмента.
- ▶ **Храните электроинструменты в недоступном для детей месте. Не разрешайте пользоваться электроинструментом лицам, которые не знакомы с ним или не читали настоящих инструкций.** Электроинструменты опасны в руках неопытных лиц.
- ▶ **Тщательно ухаживайте за электроинструментом. Проверяйте безупречную функцию и ход движущихся частей электроинструмента, отсутствие поломок или повреждений, отрицательно влияющих на функцию электроинструмента. Поврежденные части должны быть отремонтированы до использования электроинструмента.** Плохое обслуживание электроинструментов является причиной большого числа несчастных случаев.
- ▶ **Держите режущий инструмент в заточенном и чистом состоянии.** Заботливо ухоженные режущие инструменты с острыми режущими кромками режут легче и их легче вести.
- ▶ **Применяйте электроинструмент, принадлежности, рабочие инструменты и т. п. в соответствии с настоящими инструкциями. Учитывайте при этом рабочие условия и выполняемую работу.** Использование электроинструментов для непредусмотренных работ может привести к опасным ситуациям.

Применение и обслуживание аккумуляторного инструмента

- ▶ **Заряжайте аккумуляторы только в зарядных устройствах, рекомендуемых изготовителем.** Зарядное устройство, предусмотренное для определенного вида аккумуляторов, может привести к пожарной опасности при использовании его с другими аккумуляторами.
- ▶ **Применяйте в электроинструментах только предусмотренные для этого аккумуляторы.** Использование других аккумуляторов может привести к травмам и пожарной опасности.
- ▶ **Защищайте неиспользуемый аккумулятор от канцелярских скрепок, монет, ключей, гвоздей, винтов и других маленьких металлических предметов, которые могут замкнуть полюса.** Короткое замыкание полюсов аккумулятора может привести к ожогам или пожару.

- ▶ **При неправильном использовании из аккумулятора может потечь жидкость. Избегайте соприкосновения с ней. При случайном контакте промойте соответствующее место водой. Если эта жидкость попадет в глаза, то дополнительно обратитесь за помощью к врачу.** Вытекающая аккумуляторная жидкость может привести к раздражению кожи или к ожогам.

Сервис

- ▶ **Ремонт Вашего электроинструмента поручайте только квалифицированному персоналу и только с применением оригинальных запасных частей.** Этим обеспечивается безопасность электроинструмента.

Указания по технике безопасности для аккумуляторных многофункциональных инструментов

- ▶ **При выполнении работ, при которых рабочий инструмент может задеть скрытую электропроводку, держите электроинструмент за изолированные ручки.** Контакт с находящейся под напряжением проводкой может заряжать металлические части электроинструмента и приводить к удару электрическим током.
- ▶ **Используйте настоящий электроинструмент только для сухого шлифования.** Проникновение воды в электроинструмент повышает риск поражения электротоком.
- ▶ **Осторожно, опасность пожара! Предотвращайте перегрев шлифуемого материала и шлифовальной машины. Перед перерывом в работе всегда опорожняйте пылесборник.** Шлифовальная пыль может воспламениться в сборном мешке, микрофильтре, бумажном мешке (в фильтрующем мешке или в фильтре пылесоса) при неблагоприятных условиях, например, при возникновении снопа искр при шлифовании металлов. Особая опасность возникает при перемешивании горячей от продолжительной работы пыли от шлифования с остатками лака, полиуретана или других химических веществ.
- ▶ **Не подставляйте руки в зону пиления. Не подсовывайте руки под заготовку.** При контакте с пыльным полотно возникает опасность травмирования.
- ▶ **Применяйте соответствующие металлоискатели для нахождения скрытых систем электро-, газо- и водоснабжения или обращайтесь за справкой в местное предприятие коммунального снабжения.** Контакт с электропроводкой может привести к пожару и поражению электротоком. Повреждение газопровода может привести к взрыву. Повреждение водопровода ведет к нанесению материального ущерба.
- ▶ **Всегда держите электроинструмент во время работы обеими руками, заняв предварительно устойчивое положение.** Двумя руками Вы работаете более надежно с электроинструментом.
- ▶ **Закрепляйте заготовку.** Заготовка, установленная в зажимное приспособление или в тиски, удерживается более надежно, чем в Вашей руке.

- ▶ **Не вскрывайте аккумулятор.** При этом возникает опасность короткого замыкания.



Защищайте аккумуляторную батарею от высоких температур, напр., от длительного нагревания на солнце, от огня, воды и влаги. Существует опасность взрыва.

- ▶ **При повреждении и ненадлежащем использовании аккумулятора может выделиться газ. Обеспечьте приток свежего воздуха и при возникновении жалоб обратитесь к врачу.** Газы могут вызвать раздражение дыхательных путей.
- ▶ **Используйте аккумулятор только совместно с Вашим электроинструментом фирмы Bosch.** Только так аккумулятор защищен от опасной перегрузки.
- ▶ **Острыми предметами, как напр., гвоздем или отверткой, а также внешним силовым воздействием можно повредить аккумуляторную батарею.** Это может привести к внутреннему короткому замыканию, возгоранию с задымлением, взрыву или перегреву аккумуляторной батареи.
- ▶ **При смене рабочего инструмента пользуйтесь защитными перчатками.** При продолжительной работе рабочий инструмент нагревается.
- ▶ **Не скоблите увлажненные материалы (например, обои) и влажные поверхности.** Проникновение воды в электроинструмент повышает риск поражения электротоком.
- ▶ **Не наносите на подлежащую обработке поверхность жидкости с содержанием растворителя.** При нагреве материалов при скоблении могут возникнуть ядовитые газы.
- ▶ **Будьте особенно осторожны при работе с шабером.** Инструмент очень острый – опасность травмирования.

Описание продукта и услуг



Прочтите все указания и инструкции по технике безопасности. Упущения в отношении указаний и инструкций по технике безопасности могут стать причиной поражения электрическим током, пожара и тяжелых травм.

Применение по назначению

Электроинструмент предназначен для распиливания и разрезания древесных материалов, пластмассы, гипса, цветных металлов и крепежных элементов (напр., гвоздей, скрепок). Он также пригоден для обработки мягкой плитки для стен, сухого шлифования и шабрения небольших поверхностей. Он в особенной степени пригоден для работ вблизи края и заподлицо.

Лампочка на электроинструменте предназначена для подсветки непосредственной зоны работы, она не пригодна для освещения помещения в доме.

Изображенные составные части

Нумерация представленных компонентов выполнена по изображению на странице с иллюстрациями.

- 1 Рычаг AutoClis для разблокировки рабочего инструмента
- 2 Выключатель
- 3 Индикатор заряженности аккумулятора
- 4 Аккумуляторная батарея
- 5 Кнопка разблокировки аккумулятора
- 6 Колесико установки числа колебаний
- 7 Вентиляционные прорези
- 8 Дополнительная рукоятка для гашения вибрации (с изолированной поверхностью)*
- 9 Резба для дополнительной рукоятки
- 10 Патрон
- 11 Световая полоса 180°
- 12 Пильное полотно для работы с утапливанием*
- 13 Шлифовальная плита*
- 14 Шлифовальная шкурка*
- 15 Ограничитель глубины*
- 16 Сегментное пильное полотно*
- 17 Рукоятка (с изолированной поверхностью)
- 18 Шланг отсасывания*
- 19 Патрубок отсоса*
- 20 Пылеотсасывающее устройство*
- 21 Зажимной рычаг пылеотсасывающего устройства

*Изображенные или описанные принадлежности не входят в стандартный объем поставки. Полный ассортимент принадлежностей Вы найдете в нашей программе принадлежностей.

Технические данные

Аккумуляторный многофункциональный инструмент		AdvancedMulti 18
Товарный №		3 603 A04 0..
Настройка частоты колебаний		●
Константная электроника		●
Плавный пуск		●
Патрон AutoClis		●
Номинальное напряжение	V=	18
Число оборотов холостого хода n_0	мин ⁻¹	10 000 – 20 000
Угол качания налево/направо	°	2,8
Вес в соответствии с EPTA-Procedure 01:2014		
– без дополнительной рукоятки	кг	1,5
– с дополнительной рукояткой	кг	1,6

* ограниченная мощность при температуре < 0 °C
Технические данные определены с аккумуляторной батареей, входящей в объем поставки.

50 | Русский

Аккумуляторный многофункциональный инструмент	AdvancedMulti 18	
Допустимая температура внешней среды		
– во время зарядки	°C	0 ... +45
– при эксплуатации* и хранении	°C	–20 ... +50
Рекомендуемые аккумуляторы		PBA 18V...V- PBA 18V...W-
Рекомендуемые зарядные устройства		AL 18.. CV

* ограниченная мощность при температуре < 0 °C

Технические данные определены с аккумуляторной батареей, входящей в объем поставки.

Данные по шуму и вибрации

Значения звуковой эмиссии определены в соответствии с EN 60745-2-4.

A-взвешенный уровень шума от электроинструмента составляет обычно: уровень звукового давления 82 дБ(A); уровень звуковой мощности 93 дБ(A). Недостоверность K = 3 дБ.

Применяйте средства защиты органов слуха!

Работа без дополнительной рукоятки

Суммарная вибрация a_h (векторная сумма трех направлений) и погрешность K определены в соответствии с EN 60745-2-4:

Шлифование: $a_h = 6 \text{ m/s}^2$, K = 1,5 m/s^2 ,

распиливание погружным пильным полотном:

$a_h = 16 \text{ m/s}^2$, K = 1,5 m/s^2 ,

распиливание сегментированным пильным полотном:

$a_h = 14 \text{ m/s}^2$, K = 1,5 m/s^2 .

Работа с дополнительной рукояткой

Суммарная вибрация a_h (векторная сумма трех направлений) и погрешность K определены в соответствии с EN 60745-2-4:

Шлифование: $a_h = 6 \text{ m/s}^2$, K = 1,5 m/s^2 ,

распиливание погружным пильным полотном:

$a_h = 20 \text{ m/s}^2$, K = 2,5 m/s^2 ,

распиливание сегментированным пильным полотном:

$a_h = 16 \text{ m/s}^2$, K = 1,5 m/s^2 .

Указанный в этих инструкциях уровень вибрации определен в соответствии со стандартизированной методикой измерений, прописанной в EN 60745, и может использоваться для сравнения электроинструментов. Он пригоден также для предварительной оценки вибрационной нагрузки.

Уровень вибрации указан для основных видов работы с электроинструментом. Однако если электроинструмент будет использован для выполнения других работ, с различными принадлежностями, с применением сменных рабочих инструментов, не предусмотренных изготовителем, или техническое обслуживание не будет отвечать предписаниям, то уровень вибрации может быть иным. Это может значительно повысить вибрационную нагрузку в течение всей продолжительности работы.

Для точной оценки вибрационной нагрузки в течение определенного временного интервала нужно учитывать

также и время, когда инструмент выключен или, хотя и включен, но не находится в работе. Это может значительно сократить нагрузку от вибрации в расчете на полное рабочее время.

Предусмотрите дополнительные меры безопасности для защиты оператора от воздействия вибрации, например: техническое обслуживание электроинструмента и рабочих инструментов, меры по поддержке рук в тепле, организация технологических процессов.

Сборка

Зарядка аккумулятора

► **Применяйте только перечисленные на странице принадлежности зарядные устройства.** Только эти зарядные устройства пригодны для литиево-ионного аккумулятора Вашего электроинструмента.

Указание: Аккумулятор поставляется не полностью заряженным. Для обеспечения полной мощности аккумулятора зарядите его полностью перед первым применением.

Литий-ионный аккумулятор может быть заряжен в любое время без сокращения срока службы. Прекращение процесса зарядки не наносит вреда аккумулятору.

Электронная система «Electronic Cell Protection (ECP)» защищает литиево-ионный аккумулятор от глубокой разрядки. Защитная схема выключает электроинструмент при разряженном аккумуляторе – рабочий инструмент останавливается.

Указание: При автоматическом выключении электроинструмента из-за разрядки или перегрева аккумулятора сразу выключайте электроинструмент выключателем **2**. Зарядите аккумулятор или дайте ему остыть перед повторным включением электроинструмента. Иначе аккумулятор может быть поврежден.

Извлечение аккумулятора

Аккумулятор **4** оснащен двумя ступенями фиксирования, призванными предотвращать выпадение аккумулятора при непреднамеренном нажатии на кнопку разблокировки **5**. Пока аккумулятор находится в электроинструменте, пружина держит его в соответствующем положении.

Для изъятия аккумулятора **4** нажмите кнопку разблокировки **5** и вытяните аккумулятор из инструмента назад, **не прилагая чрезмерных усилий**.

Индикатор заряженности аккумулятора

При включенном электроинструменте индикатор заряженности аккумулятора **3** дает информацию о степени зарядки аккумулятора/перегрузке.









Индикатор	Емкость
Непрерывное свечение 3 зеленых светодиодов	≥ 66 %
Непрерывное свечение 2 зеленых светодиодов	33–66 %
Непрерывное свечение 1 зеленого светодиода	10–33 %
Мигание 1 зеленого светодиода	≤ 10 %

Если индикатор заряженности аккумулятора **3 мигает красным цветом**, это свидетельствует о перегрузке электроинструмента. Следуйте указаниям раздела «Термическая защита от перегрузки», стр. 57.

Используйте только предусмотренные для данного электроинструмента сменные рабочие инструменты.

Замена рабочего инструмента

- ▶ **До начала работ по техобслуживанию, смене инструмента и т. д., а также при транспортировке и хранении вынимайте аккумулятор из электроинструмента.** При непреднамеренном включении возникает опасность травмирования.
- ▶ **При смене рабочего инструмента пользуйтесь защитными перчатками.** Прикосновение к рабочим инструментам может привести к травме.









Рабочий инструмент	AdvancedMulti 18	
 STARLOCK		
 STARLOCK PLUS		
 STARLOCK MAX		









Выбор рабочего инструмента

Нижеприведенная таблица содержит примеры рабочих инструментов. Прочие рабочие инструменты Вы найдете в обширном ассортименте принадлежностей Bosch.

Рабочий инструмент	Материал	Применение
	Биметаллическое сегментное пильное полотно	древесные материалы, пластмасса, цветные металлы
	Шлифовальная плита для шкурки серии Delta 93 мм	В зависимости от шлиф. шкурки
	Насадка для шлифования профилей	древесина, Трубы/Профили, краска, лак, наполнитель, Металл
	Биметаллическое полотно для пиления с погружением	мягкие породы древесины, мягкие пластмассы, гипсокартон, тонкостенные профили из алюминия и цветных металлов, тонкий листовый металл, незакаленные гвозди и шурупы

52 | Русский

Рабочий инструмент	Материал	Применение	
	Высокоуглеродистое пильное полотно (HCS) для пиления древесины с погружением	древесные материалы, мягкие пластмассы	Распилы и глубокие пропилы с погружением; также для распиливания близко к краям, в углах и труднодоступных областях; напр.: тонкий пропил с погружением в цельной древесине для установки вентиляционной решетки
	Биметаллическое полотно для пиления с погружением в твердых породах древесины	твердые породы древесины, плиты с покрытием	Пиление с погружением в плитах с покрытием или твердых породах древесины; пример: встраивание чердачных окон
	Твердосплавное полотно для пиления с погружением в металле	Металл, высокоабразивные материалы, стекловолокно, гипсокартон, древесноволокнистые плиты с цементным связующим	Пиление с погружением в высокоабразивных материалах или металле; пример: резка кухонных фасадов, простая резка закаленных шурупов, гвоздей и нержавеющей стали
	Биметаллическое полотно для пиления с погружением	мягкие породы древесины, твердые породы древесины, фанерованные плиты, покрытые пластиком плиты, незакаленные гвозди и шурупы	Пиление с погружением в плитах с покрытием или твердых породах древесины; пример: укорачивание дверной коробки, выемки для полки
	Твердосплавное рифленое сегментное пильное полотно	цементные швы, мягкая настенная плитка, армированная стекловолокном пластмасса, пористый бетон	Обрезание и разрезание вблизи края, в углах и труднодоступных местах; пример: удаление швов в настенной плитке для ремонтных работ, прорезание пазов в плитке, гипсовых плитах или пластмассе
	Алмазное рифленое сегментное пильное полотно	цементные швы, мягкая настенная плитка, эпоксидная смола, армированная стекловолокном пластмасса	Точная фрезеровка и отрезание плитки/шовного материала, эпоксидных смол и армированных стекловолокном пластмасс; пример: прорезание небольших пазов в мягкой настенной плитке и пазов в армированной стекловолокном пластмассе
	Твердосплавная рифленая дельта-плита	цементный раствор, остатки бетона, древесина, абразивные материалы	Обработка рашпилем и шлифование твердых поверхностей; пример: удаление цементного раствора или плиточного клея (напр., при замене поврежденной плитки), удаление остатков клея для коврового покрытия
	Твердосплавное рифленое полотно для удаления цементных растворов	цементный раствор, швы, эпоксидная смола, армированная стекловолокном пластмасса, абразивные материалы	Фрезерование и отрезание шовного и плиточного материала, а также обработка рашпилем и шлифование твердых поверхностей; пример: удаление плиточного клея и цементного раствора в швах

Рабочий инструмент	Материал	Применение	
	Высокоуглеродистый (HCS) универсальный нож	рубероид, ковровое покрытие, искусственный газон, картон, пол из ПВХ	Быстрое и точное резание мягких материалов и гибких абразивных материалов; пример: резание коврового покрытия, картона, полов из ПВХ, рубероида и т.д.
	Жесткий шабер	ковровое покрытие, цементный раствор, бетон, плиточный клей	Шабрение твердых поверхностей; пример: удаление цементного раствора, плиточного клея, остатков бетона и клея для коврового покрытия
	Гибкий шабер	клей для коврового покрытия, остатки краски, силикон	Шабрение гибких мягких поверхностей; пример: удаление силиконовых швов, остатков клея для коврового покрытия и краски
	Биметаллический сегментированный нож с волнистой заточкой	изоляционный материал, изоляционные плиты, напольные плиты, звукоизоляционные плиты для защиты от ударных шумов, картон, ковровое покрытие, резина, кожа	Точное резание мягких материалов; пример: раскройка изоляционных плит, отрезание выступающего изоляционного материала заподлицо
	Твердосплавный рифленый шлифовальный штифт	древесина, краска	Шлифование древесины или краски в труднодоступных местах без шлифовальной шкурки; пример: полировка краски между створками оконных ставен, шлифование деревянных полов в углах
	Твердосплавное пильное полотно для пиления с погружением	стекловолокно, цементный раствор, древесина	Пиление с погружением в высокоабразивных материалах; пример: фрезерование тонкой мозаичной плитки
	Высокоуглеродистый (HCS) универсальный нож для швов	компенсационные швы, оконная замазка, изоляционные материалы (минеральная вата)	Резание и отрезание мягких материалов; пример: резание силиконовых компенсационных швов или оконной замазки
	Биметаллическое полотно для пиления с погружением	мягкие породы древесины, твердые породы древесины, фанерованные плиты, покрытые пластиком плиты, незакаленные гвозди и шурупы	Быстрое и глубокое пиление с погружением в древесине и металле; пример: быстрое резание древесины с гвоздями, глубокое пиление с погружением в плитах с покрытием и точное укорачивание дверных коробок
	Твердосплавное полотно для пиления с погружением в металле	нержавеющая сталь (Inox), шурупы и гвозди, эпоксидная смола, армированная стекловолокном пластмасса, стекловолокно, гипсокартон, пористый бетон	Быстрое и глубокое пиление с погружением в высокоабразивных материалах или металле; пример: быстрая резка кухонных фасадов, простая резка закаленных шурупов, гвоздей и нержавеющей стали

54 | Русский

Рабочий инструмент	Материал	Применение	
	биметаллическое полотно для пиления с погружением	древесина, абразивные древесные материалы, пластмассы, закаленные гвозди и шурупы, трубы из цветных металлов	Быстрое и глубокое пиление с погружением в древесине, абразивных древесных материалах и пластмассе; пример: быстрое отрезание труб из цветных металлов и профилей малого размера, простое резание незакаленных гвоздей, шурупов и стальных профилей малого размера
	Высокоуглеродистое пильное полотно (HCS) для пиления древесины с погружением	мягкие породы древесины, дюбели, штифты, элементы мебели	Быстрое и глубокое отрезание и пиление с погружением; также пиление вблизи края заготовки, в углах и труднодоступных местах; пример: глубокое пиление с погружением в мягкой древесине для установки вентиляционной решетки

Установка рабочего инструмента (см. рис. А)

Положите рабочий инструмент на ровную поверхность. Маркировка на рабочем инструменте должна быть видна сверху.

Поверните рабочий инструмент в удобное для текущей работы положение. Для этого имеются двенадцать положений с интервалом 30°.

Прижмите электроинструмент под желаемым углом на рабочий инструмент так, чтобы он заметно вошел в зацепление.

- ▶ **Проверяйте прочную посадку рабочего инструмента.** Неправильно или ненадежно закрепленные рабочие инструменты могут во время работы разболтаться и подвергнуть Вас опасности.

Изъятие инструмента из патрона (см. рис. В)

Откройте рычаг AutoClis 1 до упора. Рабочий инструмент отбрасывается.

Монтаж и настройка ограничителя глубины

Ограничитель глубины 15 можно использовать при работах с сегментными полотнами.

Выньте возможно уже установленный рабочий инструмент. Наденьте ограничитель глубины 15 стороной с маркировкой вверх через патрон 10 до упора на головку редуктора электроинструмента.

Ограничитель глубины рассчитан на следующую глубину пропила:

- при сегментных пильных полотнах ACZ 85 .. с диаметром 85 мм: глубина пропила 8 мм, 10 мм, 12 мм и 14 мм (она указана на ограничителе глубины большим шрифтом, без скобок).
- при сегментных пильных полотнах ACZ 100 .. с диаметром 100 мм: глубина пропила 14 мм, 16 мм, 18 мм и 20 мм (она указана на ограничителе глубины в скобках маленьким шрифтом).

Установите подходящее сегментированное пильное полотно для нужной глубины распиливания. Переместите ограничитель глубины распиливания 15 в направлении от патрона 10 к сменному рабочему инструменту, чтобы рабочий инструмент свободно проворачивался. Поверните

ограничитель глубины распиливания 15 так, чтобы нужная глубина распиливания находилась над тем участком пильного полотна, которым Вы будете производить распиливание. Снова переместите ограничитель глубины распиливания 15 до упора на головку редуктора электроинструмента.

Снимайте ограничитель глубины 15 при распиловке с другой глубиной пропила и для работы с другими сменными рабочими инструментами. Для этого демонтируйте сменный рабочий инструмент и снимите ограничитель глубины с головки редуктора.

Установка дополнительной рукоятки (варианты оснастки)

Гасящая вибрацию дополнительная рукоятка обеспечивает удобную и надежную работу.

Привинтите дополнительную рукоятку 8 справа или слева от редукторной головки в зависимости от способа работы.

- ▶ **Не продолжайте пользоваться электроинструментом, если повреждена дополнительная рукоятка. Не производите никаких изменений на дополнительной рукоятке.**

Установка шлифовальной шкурки на шлифовальную плиту/смена шлифовальной шкурки

Шлифовальная плита 13 оснащена липучками для быстрой и простой смены шлифовальной шкурки, также оснащенной липучкой.

Перед установкой новой шлифовальной шкурки 13 выньте ткань липучки на шлифовальной плите 14 для обеспечения оптимального сцепления.

Приложите шлифовальную шкурку 14 с одной стороны шлифовальной плиты 13 заподлицо с краем плиты, затем наложите всю шлифовальную шкурку на плиту и хорошо прижмите.

Для обеспечения оптимального отсоса пыли следите за совпадением отверстий в шлифовальной шкурке с отверстиями в шлифовальной плите.

Для снятия шлифовальной шкурки 14 возьмитесь за кончик шкурки и снимите шкурку со шлифовальной плиты 13.

Вы можете использовать любые шлифовальные шкурки, полировальные и очистные накладки из нетканого материала серии Delta 93 мм из ассортимента принадлежности Bosch.

Принадлежности для шлифования, как то, нетканная накладка/полировальный войлок, закрепляются на шлифовальной плите таким же образом.

Выбор шлифовальной шкурки

В зависимости от обрабатываемого материала и нужной производительности шлифования в распоряжении имеются различные шлифовальные шкурки:

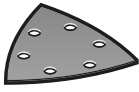
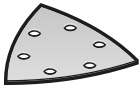
Шлифовальная шкурка	Материал	Применение	Зернистость
 красная	<ul style="list-style-type: none"> – Все древесные материалы (например, твердые и мягкие древесные породы, стружечные плиты, строительные плиты) – Металлические материалы 	Для предварительного шлифования, например, нестроганных балок и досок	грубая 40 60
		Для плоского шлифования и для выравнивания небольших неровностей	средняя 80 100 120
		Для окончательного и тонкого шлифования древесины	мелкая 180 240 320 400
 белая	<ul style="list-style-type: none"> – Краска – Лак – Наполнитель – Шпаклевка 	Для сошлифования краски	грубая 40 60
		Для шлифования грунтовочной краски (например, удаление следов от кисти, капель краски и подтеков)	средняя 80 100 120
		Для окончательной шлифовки грунтовки перед лакированием	мелкая 180 240 320

Отсос пыли и стружки

- ▶ Пыль некоторых материалов, как напр., красок с содержанием свинца, некоторых сортов древесины, минералов и металлов, может быть вредной для здоровья. Прикосновение к пыли и попадание пыли в дыхательные пути может вызвать аллергические реакции и/или заболевания дыхательных путей оператора или находящегося вблизи персонала.

Определенные виды пыли, напр., дуба и бука, считаются канцерогенными, особенно совместно с присадками для обработки древесины (хромат, средство для защиты древесины). Материал с содержанием асбеста разрешается обрабатывать только специалистам.

- По возможности используйте пригодный для материала пылеотсос.
- Хорошо проветривайте рабочее место.
- Рекомендуется пользоваться респираторной маской с фильтром класса P2.

Соблюдайте действующие в Вашей стране предписания для обрабатываемых материалов.

- ▶ **Избегайте скопления пыли на рабочем месте.** Пыль может легко воспламениться.

Присоединение пылеотсоса (варианты оснастки)

Пылеотсасывающее устройство **20** предназначено только для работы со шлифовальной плитой **13**, в комбинации с другими сменными рабочими инструментами его использование нецелесообразно.

Для шлифования всегда подключайте пылеотсос.

Для монтажа пылеотсасывающего устройства **20** (принадлежность) необходимо снять сменный рабочий инструмент и ограничитель глубины **15**.

Наденьте пылеотсасывающее устройство **20** через патрон **10** до упора на зажимную шейку электроинструмента. Поверните пылеотсасывающее устройство в желаемое положение (только не непосредственно под электроинструментом). Закройте зажимной рычаг **21**, чтобы зафиксировать пылеотсасывающее устройство.

Наденьте муфту для электроинструментов шланга отсасывания **18** на патрубок отсоса **19**. Подсоедините шланг отсасывания **18** к пылесосу (принадлежность).

Обзор различных пылесосов, к которым можно подключать электроинструмент, Вы найдете на странице с рисунками.

Пылесос должен быть пригоден для обрабатываемого материала.

Применяйте специальный пылесос для отсасывания особо вредных для здоровья видов пыли – возбудителей рака или сухой пыли.

Работа с инструментом

Включение электроинструмента

Установка аккумулятора

Указание: Применение непригодных для Вашего электроинструмента аккумуляторов может привести к сбоям функции или к повреждению электроинструмента.

Вставьте заряженный аккумулятор **4** сзади в ножку электроинструмента. Полностью вдавите аккумулятор в ножку, чтобы красной полоски не стало видно и аккумулятор надежно зафиксировался.

Включение/выключение

Для **включения** электроинструмента передвиньте выключатель **2** вперед так, чтобы на выключателе появилось обозначение «I».

Электронный плавный запуск ограничивает крутящий момент при включении и увеличивает этим срок службы двигателя.

Электронная система стабилизации выдерживает число колебаний на холостом ходу и под нагрузкой почти постоянным и обеспечивает равномерную производительность.

Для **выключения** электроинструмента передвиньте выключатель **2** назад так, чтобы на выключателе появилось обозначение «O».

В целях экономии электроэнергии включайте электроинструмент только тогда, когда Вы собираетесь работать с ним.

Световая полоса 180° улучшает видимость в непосредственной рабочей зоне. Она автоматически включается и выключается вместе с электроинструментом.

► **Не смотрите прямо на подсветку, она может Вас ослепить.**

Настройка частоты колебаний

С помощью установочного колеса **6** Вы можете регулировать частоту колебаний также и во время работы.

Необходимая частота колебаний зависит от материала и условий работы и может быть определена практическим способом.

При распиловке, резке и шлифовании твердых материалов, напр., древесины или металла, мы рекомендуем устанавливать частоту колебаний на «б», мягких материалов, напр., пластмассы, – на «4».

Указания по применению

► **Дайте электроинструменту полностью остановиться и только после этого выпустите его из рук.**

► **До начала работ по техобслуживанию и настройке электроинструмента выньте аккумулятор.**

Указание: Не закрывайте вентиляционные отверстия **7** электроинструмента при работе, так как это снижает срок службы электроинструмента.

При работе с инструментами HCS (высокоуглеродистая сталь) следите за тем, чтобы не было повреждено покрытие инструментов.

Принцип работы

Качающийся привод качает рабочий инструмент из стороны в сторону до 20 000 раз в минуту под углом 2,8°. Это позволяет точно работать в стесненных условиях.



Работайте с незначительной и равномерной силой прижатия, иначе производительность работы снижается и возможно заклинивание рабочего инструмента.



Во время работы перемещайте электроинструмент из стороны в сторону, чтобы рабочий инструмент сильно не нагревался и не заклинивал.

Пиление

- **Используйте только неповрежденные, безупречные пильные полотна.** Изогнутые или затупившиеся пильные полотна могут переломиться, отрицательно сказаться на качестве распила или вызвать рикошет.
- **При распиливании легких строительных материалов выполняйте законные предписания и рекомендации изготовителя материала.**
- **Методом утапливания можно обрабатывать только мягкие материалы, например, древесину, гипскартон и т.п.!**

До начала пиления высокоуглеродистыми пильными полотнами (HCS) проверьте древесину, стружечные плиты, стройматериалы и т.д. на предмет посторонних тел, как напр., гвоздей, винтов и т.п. При наличии таких удалите их или воспользуйтесь биметаллическими пильными полотнами.

Отрезание

Указание: При разрезании плитки для стен учитывайте, что при продолжительной работе инструменты подвергнуты высокому износу.

Шлифование

Производительность съема и характер шлифованной поверхности в основном определяются выбором шлифовальной шкурки, частоты – колебаний и усилия прижатия. Только безупречные шлифовальные шкурки обеспечивают хорошую производительность и щадят электроинструмент.

Следите за равномерным усилием прижатия, чтобы повысить срок службы шлифовальных шкурки.

Чрезмерное повышение усилия прижатия не ведет к повышению производительности, а к более сильному износу электроинструмента и шлифовальной шкурки.

Для точного точечного шлифования углов, кромок и труднодоступных участков допускается работа также и только лишь кончиком или кромкой шлифовальной плиты.

При точечном шлифовании абразивная шкурка может сильно нагреваться. Уменьшите частоту колебаний и прижимное усилие и регулярно охлаждайте абразивную шкурку.

Не используйте шлифовальную шкурку, которой Вы обрабатывали металл, для обработки других материалов.

Применяйте только оригинальные принадлежности Bosch.

Для шлифования всегда подключайте пылеотсос.

Шабрение

Осуществляйте шабрение на высокой частоте колебаний.

На мягкой поверхности (например, древесина) работайте с плоским углом и малым усилием прижатия. В противном случае шпатель может врезаться в обрабатываемую поверхность.

Термическая защита от перегрузки

При использовании электроинструмента по назначению его перегрузка не возможна. При слишком сильной нагрузке или при выходе аккумулятора за допустимый диапазон температуры электроинструмент отключается. В случае автоматического отключения выключите электроинструмент, дайте аккумулятору остыть и опять включите электроинструмент.

Указания по оптимальному обращению с аккумулятором

Защищайте аккумулятор от влаги и воды.

Храните аккумулятор только в диапазоне температур от -20 °C до 50 °C. Не оставляйте аккумулятор летом в автомобиле.

Значительное сокращение продолжительности работы после заряда свидетельствует о старении аккумулятора и указывает на необходимость его замены.

Учитывайте указания по утилизации.

Техобслуживание и сервис

Техобслуживание и очистка

- ▶ До начала работ по техобслуживанию и настройке электроинструмента выньте аккумулятор.
- ▶ Для обеспечения качественной и безопасной работы следует постоянно содержать электроинструмент и вентиляционные щели в чистоте.

Регулярно очищайте проволочной щеткой рифленый рабочий инструмент (принадлежности).

Сервис и консультирование на предмет использования продукции

Сервисная мастерская ответит на все Ваши вопросы по ремонту и обслуживанию Вашего продукта и по запчастям. Монтажные чертежи и информацию по запчастям Вы найдете также по адресу:

www.bosch-pt.com

Коллектив сотрудников Bosch, предоставляющий консультации на предмет использования продукции, с удовольствием ответит на все Ваши вопросы относительно нашей продукции и ее принадлежностей.

Пожалуйста, во всех запросах и заказах запчастей обязательно указывайте 10-значный товарный номер по заводской табличке изделия.

Для региона: Россия, Беларусь, Казахстан, Украина

Гарантийное обслуживание и ремонт электроинструмента, с соблюдением требований и норм изготовителя производится на территории всех стран только в фирменных или авторизованных сервисных центрах «Роберт Бош».

ПРЕДУПРЕЖДЕНИЕ! Использование контрафактной продукции опасно в эксплуатации, может привести к ущербу для Вашего здоровья. Изготовление и распространение контрафактной продукции преследуется по Закону в административном и уголовном порядке.

Россия

Уполномоченная изготовителем организация:

ООО «Роберт Бош»

Вашутинское шоссе, вл. 24

141400, г.Химки, Московская обл.

Россия

Тел.: 8 800 100 8007 (звонок по России бесплатный)

E-Mail: info.powertools@ru.bosch.com

Полную и актуальную информацию о расположении сервисных центров и приёмных пунктов Вы можете получить:

- на официальном сайте www.bosch-pt.ru
- либо по телефону справочно – сервисной службы Bosch 8 800 100 8007 (звонок по России бесплатный)

Беларусь

ИП «Роберт Бош» ООО

Сервисный центр по обслуживанию электроинструмента

ул. Тимирязева, 65А-020

220035, г. Минск

Беларусь

Тел.: +375 (17) 254 78 71

Тел.: +375 (17) 254 79 16

Факс: +375 (17) 254 78 75

E-Mail: pt-service.by@bosch.com

Официальный сайт: www.bosch-pt.by

Казахстан

Центр консультирования и приема претензий

ТОО «Роберт Бош» (Robert Bosch)

г. Алматы,

Республика Казахстан

050012

ул. Муратбаева, д.180

БЦ «Гермес», 7й этаж

Тел.: +7 (727) 331 31 00

Факс: +7 (727) 233 07 87

E-Mail: ptka@bosch.com

Полную и актуальную информацию о расположении сервисных центров и приемных пунктов Вы можете получить на официальном сайте:

www.bosch-professional.kz

Транспортировка

На вложенные литиево-ионные аккумуляторные батареи распространяются требования в отношении транспортировки опасных грузов. Аккумуляторные батареи могут перевозиться самим пользователем автомобильным транспортом без необходимости соблюдения дополнительных норм.

При перевозке с привлечением третьих лиц (напр.: самолетом или транспортным экспедитором) необходимо соблюдать особые требования к упаковке и маркировке. В этом случае при подготовке груза к отправке необходимо участие эксперта по опасным грузам.

Отправляйте аккумуляторную батарею только с неповрежденным корпусом. Заклейте открытые контакты и упакуйте аккумуляторную батарею так, чтобы она не перемещалась внутри упаковки.

Пожалуйста, соблюдайте также возможные дополнительные национальные предписания.

Утилизация



Электроинструменты, аккумуляторные батареи, принадлежности и упаковку нужно сдавать на экологически чистую рекуперацию.

Не выбрасывайте электроинструменты и аккумуляторные батареи/батарейки в бытовой мусор!

Только для стран-членов ЕС:



В соответствии с европейской директивой 2012/19/EU отслужившие электроинструменты и в соответствии с европейской директивой 2006/66/ЕС поврежденные либо использованные аккумуляторы/батарейки нужно собирать отдельно и сдавать на экологически чистую рекуперацию.

Аккумуляторы, батареи:

Li-Ion:

Пожалуйста, учитывайте указание в разделе «Транспортировка», стр. 58.

Возможны изменения.

Українська

Вказівки з техніки безпеки

Загальні застереження для електроприладів

⚠ ПОПЕРЕДЖЕННЯ Прочитайте всі застереження і вказівки. Недотримання застережень і вказівок може призвести до ураження електричним струмом, пожежі та/або серйозних травм. **Добре зберігайте на майбутнє ці попередження і вказівки.**

Під поняттям «електроприлад» в цих застереженнях мається на увазі електроприлад, що працює від мережі (з електрокабелем) або від акумуляторної батареї (без електрокабелю).

Безпека на робочому місці

- ▶ **Тримайте своє робоче місце в чистоті і забезпечте добре освітлення робочого місця.** Безлад або погане освітлення на робочому місці можуть призвести до нещасних випадків.
- ▶ **Не працюйте з електроприладом у середовищі, де існує небезпека вибуху внаслідок присутності горючих рідин, газів або пилу.** Електроприлади можуть породжувати іскри, від яких може займатися пил або пари.
- ▶ **Під час праці з електроприладом не підпускайте до робочого місця дітей та інших людей.** Ви можете втратити контроль над приладом, якщо Ваша увага буде відвернута.

Електрична безпека

- ▶ **Штепсель електроприладу повинен підходити до розетки. Не дозволяється міняти щось в штепселі. Для роботи з електроприладами, що мають захисне заземлення, не використовуйте адаптери.** Використання оригінального штепселя та належної розетки зменшує ризик ураження електричним струмом.
- ▶ **Уникайте контакту частин тіла із заземленими поверхнями, як напр., трубами, батареями опалення, плитами та холодильниками.** Коли Ваше тіло заземлене, існує збільшена небезпека ураження електричним струмом.
- ▶ **Захищайте прилад від дощу і вологи.** Попадання води в електроприлад збільшує ризик ураження електричним струмом.
- ▶ **Не використовуйте кабель для перенесення електроприладу, підвішування або витягування штепселя з розетки. Захищайте кабель від тепла, олії, гострих країв та деталей приладу, що рухаються.** Пошкоджений або закручений кабель збільшує ризик ураження електричним струмом.
- ▶ **Для зовнішніх робіт обов'язково використовуйте лише такий подовжувач, що придатний для зовнішніх робіт.** Використання подовжувача, що розрахований на зовнішні роботи, зменшує ризик ураження електричним струмом.

- ▶ Якщо не можна запобігти використанню електроприладу у вологому середовищі, використовуйте пристрій захисного вимкнення. Використання пристрою захисного вимкнення зменшує ризик ураження електричним струмом.

Безпека людей

- ▶ Будьте уважними, слідкуйте за тим, що Ви робите, та розсудливо поведіться під час роботи з електроприладом. Не користуйтеся електроприладом, якщо Ви стомлені або знаходитеся під дією наркотиків, спиртних напоїв або ліків. Мить неухважності при користуванні електроприладом може призвести до серйозних травм.
- ▶ Вдягайте особисте захисне спорядження та обов'язково вдягайте захисні окуляри. Вдягання особистого захисного спорядження, як напр., – в залежності від виду робіт – захисної маски, спецвзуття, що не ковзається, каски та навушників, зменшує ризик травм.
- ▶ Уникайте випадкового вмикання. Перш ніж ввімкнути електроприлад в електромережу або під'єднати акумуляторну батарею, брати його в руки або переносити, впевніться в тому, що електроприлад вимкнений. Тримання пальця на вимикачі під час перенесення електроприладу або підключення в розетку увімкненого приладу може призвести до травм.
- ▶ Перед тим, як вмикати електроприлад, приберіть налагоджувальні інструменти та гайковий ключ. Перебування налагоджувального інструмента або ключа в частині приладу, що обертається, може призвести до травм.
- ▶ Уникайте неприродного положення тіла. Зберігайте стійке положення та завжди зберігайте рівновагу. Це дозволить Вам краще зберігати контроль над електроприладом у несподіваних ситуаціях.
- ▶ Вдягайте придатний одяг. Не вдягайте просторий одяг та прикраси. Не підставляйте волосся, одяг та рукавиці до деталей приладу, що рухаються. Просторий одяг, довге волосся та прикраси можуть потрапити в деталі, що рухаються.
- ▶ Якщо існує можливість монтувати пиловідсмоктувальні або пилоуловлюючі пристрої, переконайтеся, щоб вони були добре під'єднані та правильно використовувалися. Використання пиловідсмоктувального пристрою може зменшити небезпеки, зумовлені пилом.

Правильне поводження та користування електроприладами

- ▶ Не перевантажуйте прилад. Використовуйте такий прилад, що спеціально призначений для відповідної роботи. З придатним приладом Ви з меншим ризиком отримаєте кращі результати роботи, якщо будете працювати в зазначеному діапазоні потужності.
- ▶ Не користуйтеся електроприладом з пошкодженим вимикачем. Електроприлад, який не можна увімкнути або вимкнути, є небезпечним і його треба відремонтувати.

- ▶ Перед тим, як регулювати що-небудь на приладі, міняти приладдя або ховати прилад, витягніть штепсель із розетки та/або витягніть акумуляторну батарею. Ці попереджувальні заходи з техніки безпеки зменшують ризик випадкового запуску приладу.
- ▶ Ховайте електроприлади, якими Ви саме не користуєтесь, від дітей. Не дозволяйте користуватися електроприладом особам, що не знайомі з його роботою або не читали ці вказівки. У разі застосування недосвідченими особами прилади несуть в собі небезпеку.
- ▶ Старанно доглядайте за електроприладом. Перевіряйте, щоб рухомі деталі приладу бездоганно працювали та не заїдали, не були пошкодженими або настільки пошкодженими, щоб це могло вплинути на функціонування електроприладу. Пошкоджені деталі треба відремонтувати, перш ніж користуватися ними знов. Велика кількість нещасних випадків спричиняється поганим доглядом за електроприладами.
- ▶ Тримайте різальні інструменти нагостреними та в чистоті. Старанно доглянуті різальні інструменти з гострим різальним краєм менше застряють та легші в експлуатації.
- ▶ Використовуйте електроприлад, приладдя до нього, робочі інструменти т.і. відповідно до цих вказівок. Беріть до уваги при цьому умови роботи та специфіку виконуваної роботи. Використання електроприладів для робіт, для яких вони не передбачені, може призвести до небезпечних ситуацій.

Правильне поводження та користування приладами, що працюють на акумуляторних батареях

- ▶ Заряджайте акумуляторні батареї лише в заряджувальних пристроях, рекомендованих виготовлювачем. Використання заряджувального пристрою для акумуляторних батарей, для яких він не передбачений, може призводити до пожежі.
- ▶ Використовуйте в електроприладах лише рекомендовані акумуляторні батареї. Використання інших акумуляторних батарей може призводити до травм та пожежі.
- ▶ Не зберігайте акумуляторну батарею, якою Ви саме не користуєтесь, поряд із канцелярськими скріпками, ключами, гвіздками, гвинтами та іншими невеликими металевими предметами, які можуть спричинити перемикання контактів. Коротке замикання між контактами акумуляторної батареї може спричинити опіки або пожежу.
- ▶ При неправильному використанні з акумуляторної батареї може потекти рідина. Уникайте контакту з нею. При випадковому контакті промийте відповідне місце водою. Якщо рідина потрапила в очі, додатково зверніться до лікаря. Акумуляторна рідина може спричинити подразнення шкіри або опіки.

Сервіс

- ▶ Віддавайте свій прилад на ремонт лише кваліфікованим фахівцям та лише з використанням оригінальних запчастин. Це забезпечить безпечність приладу на довгий час.

60 | Українська

Вказівки з техніки безпеки для акумуляторних мультифункціональних інструментів

- ▶ **При роботах, коли робочий інструмент може зачепити захвану електропроводку, тримайте електроінструмент за ізольовані рукоятки.** Зачеплення проводки, що знаходиться під напругою, може заряджувати також і металеві частини електроінструмента та призводити до ураження електричним струмом.
 - ▶ **Застосовуйте електроприлад лише для шліфування без охолодження.** Потрапляння води в електроприлад збільшує ризик ураження електричним струмом.
 - ▶ **Увага: Небезпека пожежі! Запобігайте перегріванню шліфованої поверхні і шліфувальної машини. Перед перервою в роботі завжди спорожняйте пилосбірний контейнер.** Пил від шліфування, що зібрався в пилосбірному мішечку, мікрофільтрі, паперовому мішечку (або у фільтрувальному мішечку/фільтрі пилососа) може за несприятливих умов, як напр., від іскри при шліфувальній металу, самозайматися. Особливо така небезпека існує при змішуванні пилу від шліфування з залишками лакофарбового покриття, поліуретану або інших хімічних речовин, коли шліфована поверхня нагрілася внаслідок тривалої роботи.
 - ▶ **Не підставляйте руки в зону розпилювання. Не беріться рукою під оброблювану деталлю.** Контакт з пиловим полотном чреватий пораненням.
 - ▶ **Для знаходження труб і проводки використовуйте придатні прилади або зверніться в місцеве підприємство електро-, газо- та водопостачання.** Зачеплення електропроводки може призводити до пожежі та ураження електричним струмом. Зачеплення газової труби може призводити до вибуху. Зачеплення водопровідної труби може завдати шкоду матеріальним цінностям.
 - ▶ **Під час роботи міцно тримайте прилад двома руками і зберігайте стійке положення.** Двома руками Ви зможете надійніше тримати електроприлад.
 - ▶ **Закріпліть оброблюваний матеріал.** За допомогою затискного пристрою або лещат оброблюваний матеріал фіксується надійніше ніж при триманні його в руці.
 - ▶ **Не відкривайте акумуляторну батарею.** Існує небезпека короткого замикання.
-  **Захищайте акумуляторну батарею від тепла, зокрема, напр., від сонячних променів, вогню, води та вологі.** Існує небезпека вибуху.
- ▶ **При пошкодженні або неправильній експлуатації акумуляторної батареї може виходити пар. Впустіть свіже повітря і – у разі скарг – зверніться до лікаря.** Пар може подразнювати дихальні шляхи.
 - ▶ **Використовуйте акумулятор лише з Вашим електроприладом Bosch.** Лише за таких умов акумулятор буде захищений від небезпечного перевантаження.
 - ▶ **Гострими предметами, як напр., гвіздками чи викрутками, а також зовнішніми силовими діями можна пошкодити акумуляторну батарею.** Можливе внутрішнє коротке замикання, загоряння, утворення диму, вибух або перегрів акумуляторної батареї.

- ▶ **При заміні робочого інструмента обов'язково надівайте захисні рукавиці.** При тривалій роботі робочий інструмент нагрівається.
- ▶ **Не шабруйте вологі матеріали (напр., шпалери) та не робіть цього на вологій поверхні.** Потрапляння води в електроприлад збільшує ризик ураження електричним струмом.
- ▶ **Обробляйте оброблювану поверхню рідинами, що не містять розчинників.** Через нагрівання матеріалів при шабруванні можуть виникати отруйні пари.
- ▶ **Будьте особливо обережні при поводженні з шабером.** Робочий інструмент дуже гострий, існує небезпека поранення.

Опис продукту і послуг

Прочитайте всі застереження і вказівки. Недотримання застережень і вказівок може призвести до ураження електричним струмом, пожежі та/або серйозних травм.

Призначення приладу

Електроприлад призначений для розпилювання і розрізання деревини, пластмаси, гіпсу, кольорових металів і кріпильних елементів (напр., цвяхів, закріпок). Він також придатний для обробки м'яких настінних кахлів, а також сухого шліфування і шабрування невеликих поверхонь. Він особливо придатний для роботи понад краєм та врівень з краєм.

Лампочка в електроінструменті призначена для підсвітлювання безпосередньої зони роботи, вона не придатна для освітлювання приміщень у будинку.

Зображені компоненти

Нумерація зображених компонентів посилається на зображення електроприладу на сторінці з малюнком.

- 1 Важіль AutoClis для розблокування приладу
- 2 Вимикач
- 3 Індикатор зарядженості акумуляторної батареї
- 4 Акумуляторна батарея
- 5 Кнопка розблокування акумуляторної батареї
- 6 Коліщатко для встановлення частоти коливань
- 7 Вентиляційні щілини
- 8 Додаткова рукоятка для гасіння вібрації (з ізолюваною поверхнею)*
- 9 Різьба для додаткової рукоятки
- 10 Патрон
- 11 Світлова смуга 180°
- 12 Врізне пилове полотно*
- 13 Шліфувальна плита*
- 14 Шліфувальна шкурка*
- 15 Обмежувач глибини*
- 16 Сегментний пиляльний диск*
- 17 Рукоятка (з ізолюваною поверхнею)
- 18 Відсмоктувальний шланг*

- 19 Витяжний патрубков*
 20 Відсмоктувальний пристрій*
 21 Затискний важіль відсмоктувального пристрою
 *Зображене або описане приладдя не входить в стандартний обсяг поставки. Повний асортимент приладдя Ви знайдете в нашій програмі приладдя.

Технічні дані

Акумуляторний мультифункціональний інструмент		AdvancedMulti 18
Товарний номер		3 603 A04 0..
Встановлення частоти коливань		●
Константна електроніка		●
Плавний пуск		●
Патрон AutoClіc		●
Ном. напруга	V=	18
Швидкість обертів на холостому ходу n_0	хвил. ⁻¹	10000–20000
Кут осциляції ліворуч/праворуч	°	2,8
Вага відповідно до EPTA-Procedure 01:2014		
– без додаткової рукоятки	кг	1,5
– з додатковою рукояткою	кг	1,6
Допустима температура навколишнього середовища		
– при заряджанні	°C	0 ... +45
– при експлуатації* і при зберіганні	°C	–20 ... +50
Рекомендовані акумулятори		PBA 18V...V- PBA 18V...W-
Рекомендовані зарядні пристрої		AL 18.. CV

* Обмежена потужність при температурах < 0 °C
 Технічні дані визначені з акумуляторною батареєю, що входить в обсяг поставки.

Інформація щодо шуму і вібрації

Значення звукової емісії отримані відповідно до EN 60745-2-4.

Оцінений як А рівень звукового тиску від приладу, як правило, становить: звукове навантаження 82 дБ(А); звукова потужність 93 дБ(А). Похибка K = 3 дБ.

Вдягайте навушники!

Робота без додаткової рукоятки

Сумарна вібрація a_h (векторна сума трьох напрямків) та похибка K визначені відповідно до EN 60745-2-4:
 Шліфування: $a_h = 6 \text{ m/s}^2$, $K = 1,5 \text{ m/s}^2$,
 розпилювання врізним пилоквим полотном: $a_h = 16 \text{ m/s}^2$, $K = 1,5 \text{ m/s}^2$,
 розпилювання сегментним пиляльним диском:
 $a_h = 14 \text{ m/s}^2$, $K = 1,5 \text{ m/s}^2$.

Робота з додатковою рукояткою

Сумарна вібрація a_h (векторна сума трьох напрямків) та похибка K визначені відповідно до EN 60745-2-4:
 Шліфування: $a_h = 6 \text{ m/s}^2$, $K = 1,5 \text{ m/s}^2$,
 розпилювання врізним пилоквим полотном: $a_h = 20 \text{ m/s}^2$, $K = 2,5 \text{ m/s}^2$,
 розпилювання сегментним пиляльним диском:
 $a_h = 16 \text{ m/s}^2$, $K = 1,5 \text{ m/s}^2$.

Зазначений в цих вказівках рівень вібрації був визначений за процедурою, визначеною в EN 60745; нею можна користуватися для порівняння електроінструментів. Він придатний також і для попередньої оцінки вібраційного навантаження.

Зазначений рівень вібрації стосується головних робіт, для яких застосовується електроприлад. Однак при застосуванні електроінструменту для інших робіт, роботі з різними приладдям або з іншими змінними робочими інструментами або при недостатньому технічному обслуговуванні рівень вібрації може бути іншим. В результаті вібраційне навантаження протягом всього інтервалу використання приладу може значно зростати. Для точної оцінки вібраційного навантаження треба враховувати також і інтервали часу, коли прилад вимкнута або, хоч і увімкнута, але саме не в роботі. Це може значно зменшити вібраційне навантаження протягом всього інтервалу використання приладу. Визначте додаткові заходи безпеки для захисту від вібрації працюючого з приладом, як напр.: технічне обслуговування електроприладу і робочих інструментів, нагрівання рук, організація робочих процесів.

Монтаж

Зарядження акумуляторної батареї

- **Користуйтеся лише зарядними пристроями, що перелічені на сторінці з приладдям.** Лише на ці зарядні пристрої розрахований літєво-іонний акумулятор, що використовується у Вашому приладі.

Вказівка: Акумулятор постачається частково зарядженим. Щоб акумулятор міг реалізувати свою повну ємність, перед тим, як перший раз працювати з приладом, акумулятор треба повністю зарядити у зарядному пристрої.

Літєво-іонний акумулятор можна заряджати коли завгодно, це не скорочує його експлуатаційний ресурс. Переривання процесу зарядження не пошкоджує акумулятор.

Літєво-іонний акумулятор захищений від глибокого розрядження за допомогою системи «Electronic Cell Protection (ECP)». При розрядженому акумуляторі прилад завдяки схемі захисту вимикається. Робочий інструмент більше не рухається.

Вказівка: Якщо електроприлад автоматично відключається через розряджений або перегітій акумулятор, вимкніть електроприлад вимикачем 2. Перш, ніж знову вмикати електроприлад, зарядіть акумуляторну батарею або дайте їй охолонути. Інакше акумулятор може пошкодитися.

62 | Українська

Виймання акумулятора

В акумуляторі **4** передбачені два ступені блокування, покликані запобігти випадінню акумулятора при ненавмисному натисканні на кнопку розблокування акумулятора **5**. Встромлений в електроприлад акумулятор тримається у положенні завдяки пружині.

Щоб вийняти акумуляторну батарею **4**, натисніть на кнопку розблокування **5** та витягніть акумуляторну батарею з електроприладу, потягнувши її назад. **Не застосовуйте при цьому силу.**

Індикатор зарядженості акумуляторної батареї



При увімкненому електроінструменті індикатор зарядженості акумуляторної батареї **3** дає інформацію щодо ступеню зарядженості акумуляторної батареї та перевантаження.

Індикатор	Ємність
Свічення 3 зеленого світлодіода	≥ 66 %
Свічення 2 зеленого світлодіода	33 – 66 %
Свічення 1 зеленого світлодіода	10 – 33 %
Мигання 1 зеленого світлодіода	≤ 10 %

Якщо індикатор зарядженості акумуляторної батареї **3** **мигає червоним кольором**, це свідчить про перевантаження електроінструменту. Будь ласка, зважайте на вказівки в розділі «Термічний захист від перевантаження», стор. 68.

Вибір робочого інструмента







Нижчеподана таблиця містить приклади робочих інструментів. Інші робочі інструменти Ви знайдете в широкому асортименті приладдя Bosch.









Робочий інструмент	Матеріал	Використання
	біметалевий сегментний пиляльний диск	дерев'яні матеріали, пластмаса, кольорові метали
	Шліфувальна плита для абразивних шкурки серії Delta 93 мм	залежить від абразивної шкурки
	Насадка для шліфування профілів	деревина, Труби/Профілі, фарба, лак, заповнювач, Метал

Заміна робочого інструмента









- ▶ **Перед усіма маніпуляціями з електроприладом (напр., технічним обслуговуванням, заміною робочого інструмента тощо), а також при його транспортуванні і зберіганні виймайте акумуляторну батарею з електроприладу.** При ненавмисному увімкненні вимикача існує небезпека поранення.
- ▶ **При заміні робочого інструмента обов'язково надівайте захисні рукавиці.** Торкання до робочих інструментів несе в собі небезпеку поранення.

Використовуйте лише призначене для цього електроінструмента приладдя.

Робочий інструмент	AdvancedMulti 18	
STARLOCK 		
STARLOCK PLUS 		
STARLOCK MAX 		

Робочий інструмент	Матеріал	Використання
	М'яка деревина, м'яка пластмаса, гіпсокартон, тонкостінні профілі з алюмінію та кольорових металів, тонкий листовий метал, незагартовані цвяхи і шурупи	Невеликі розрізи та розпили із занурюванням; приклад: пази для розеток, відрізання мідних труб урівень, розпилювання із зануренням у гіпсокартонних плитах Філігранне припасування у деревині; приклад: пази для замків і фурнітури
	дерев'яні матеріали, м'яка пластмаса	Розрізи та глибокі розпили із занурюванням; також для розпилювання понад краєм, в кутах і важко доступних місцях; Приклад: вузькі пропили із занурюванням в масивній деревині для встановлення вентиляційних ґрат
	тверда деревина, плити з покриттям	Розпили із занурюванням у плити з покриттям або твердій деревині; приклад: врізання стрихових вікон
	Метал, високоабразивні матеріали, скловолокно, гіпсокартон, деревноволокнисті плити з цементним сполучником	Розпили із занурюванням у високоабразивних матеріалах або метали; приклад: різання кухонних фасадів, просте різання загартованих шурупів, цвяхів і нержавіючої сталі
	м'яка деревина, тверда деревина, фанеровані плити, відкриті пластмасою плити, незагартовані цвяхи і шурупи	Розпили із занурюванням у плити з покриттям або твердій деревині; приклад: скорочення дверної коробки, виєми для полиці
	цементні шви, м'які настінні кахлі, армовані скловолокном пластмаси, пористий бетон	Прорізання та розрізання понад краєм, в кутах або важко доступних місцях; Приклад: видалення швів між настінним кахлем при ремонтних роботах, прорізання прорізів в кахлях, гіпсових плитах або пластмасі
	цементні шви, м'які настінні кахлі, епоксидна смола, армовані скловолокном пластмаси	Точне фрезерування і відрізання кахлів/шовних матеріалів, епоксидної смоли і армованої скловолокном пластмаси; приклад: різання невеликих пазів у м'якій настінній плитці і пазів у армованій скловолокном пластмасі
	цементний розчин, залишки бетону, деревина, абразивні матеріали	Обробка рашпілем і шліфування на твердій основі; приклад: видалення цементного розчину і клею для кахлів (напр., при заміні пошкоджених кахлів), видалення залишків клею для килимового покриття

64 | Українська

Робочий інструмент	Матеріал	Використання	
	Твердосплавне рифлене полотно для видалення цементного розчину	цементний розчин, шви, епоксидна смола, армовані скловолокном пластмаси, абразивні матеріали	Фрезерування і відрізання шовних матеріалів і кахлів, а також обробка рашпілем і шліфування на твердій основі; приклад: видалення клею для кахлів і цементного розчину в швах
	Мультифункціональний ніж з високовуглецевої інструментальної сталі (HCS)	руберойд, килимове покриття, штучний газон, картон, підлога з ПВХ	Швидке і точне різання м'яких матеріалів і гнучких абразивних матеріалів; приклад: різання килимового покриття, картону, підлоги з ПВХ, руберойду тощо.
	Шабер, жорсткий	килимове покриття, цементний розчин, бетон, клей для кахлів	Шабрування на твердій основі; приклад: видалення цементного розчину, клею для кахлів, залишків бетону і клею для килимового покриття
	Шабер, гнучкий	клей для килимового покриття, залишки фарби, силікон	Гнучке шабрування на твердій основі; приклад: видалення силіконових швів, залишків клею для килимового покриття і фарби
	Біметалевий сегментований ніж із хвилястим лезом	ізоляційний матеріал, ізоляційні плити, плити для підлоги, шумопоглинальні плити для захисту від ударних шумів, картон, килимове покриття, гума, шкіра	Точне різання м'яких матеріалів; приклад: розкроювання ізоляційних плит, відрізання ізоляційних матеріалів, що випирають, урівень
	Твердосплавний рифлений шліфувальний штифт	деревина, фарба	Шліфування деревини або фарби у важкодоступних місцях без шліфувальної шкурки; приклад: шліфування фарби між стулками віконниць, шліфування дерев'яних підлог в кутах
	Твердосплавне рифлене вірізне пилкове полотно	скловолокно, цементний розчин, деревина	Розпили із занурюванням у високоабразивних матеріалах; приклад: фрезерування тонких мозаїчних кахлів
	Універсальний ніж для швів з високовуглецевої інструментальної сталі (HCS)	компенсаційні шви, віконна замазка, ізоляційні матеріали (мінеральна вата)	Різання і відрізання м'яких матеріалів; приклад: різання силіконових компенсаційних швів або віконної замазки
	Вірізне біметалеве пилкове полотно для деревини та металу	м'яка деревина, тверда деревина, фанеровані плити, вкриті пластмасою плити, незагартовані цвяхи і шурупи	Швидкі й глибокі розпили із зануренням в деревині й металі; приклад: швидке різання деревини з цвяхами, глибокі розпили із занурюванням у плитях з покриттям і точне вкорочування дверних коробок

Робочий інструмент	Матеріал	Використання	
	Твердосплавне врізне пилкове полотно для металів	нержавіюча сталь (Inox), шурупи і цвяхи, епоксидна смола, армовані скловолокном пластмаси, скловолокно, гіпсокартон, пористий бетон	Швидкі й глибокі розпили із занурюванням у високоабразивних матеріалах або метали; приклад: швидке різання кухонних фасадів, просте різання загартованих шурупів, цвяхів і нержавіючої сталі
	Врізне біметалеve пилкове полотно для деревини та металу	деревина, абразивні дерев'яні матеріали, пластмаси, загартовані цвяхи і шурупи, труби з кольорових металів	Швидкі й глибокі розпили із занурюванням у деревині, абразивних дерев'яних матеріалах і пластмасі; приклад: швидке відрізання труб з кольорових металів і профілів невеликого розміру, просте різання незагартованих цвяхів, шурупів і сталевих профілів невеликого розміру
	Врізне пилкове полотно з високовуглецевої інструментальної сталі (HCS) для деревини	м'яка деревина, дюбелі, штифти, елементи меблів	Швидкі й глибокі розрізи та глибокі розпили із занурюванням; також для розпилювання понад краєм, в кутах і важко доступних місцях; приклад: глибокий розпил із занурюванням у м'якій деревині для встановлення вентиляційних ґрат

Встромляння робочого інструмента (див. мал. А)

Покладіть приладдя на рівну поверхню. Маркування на приладді повинно бути видно зверху.

Поверніть приладдя у положення наразі придатне для роботи. Для цього доступні дванадцять положень з інтервалом 30°.

Притисніть електроінструмент під бажаним кутом на приладдя, поки він не увійде відчутно у зачеплення.

► **Перевірте робочий інструмент на предмет міцної посадки.** Неправильно або погано закріплені робочі інструменти можуть розхитатися під час експлуатації і наразити Вас на небезпеку.

Виймання робочого інструмента (див. мал. В)

Відкрийте важіль AutoClіc 1 до упору. Приладдя викидається.

Монтаж і налаштування обмежувача глибини

Обмежувач глибини 15 можна використовувати при роботах з сегментними пиляльними дисками.

При необхідності зніміть вже монтований робочий інструмент.

Надіньте обмежувач глибини 15 надписаним боком догори через патрон 10 на головку редуктора електроінструменту.

Обмежувач глибини розрахований на наступну глибину розпилювання:

- при сегментних пиляльних дисках ACZ 85 .. з діаметром 85 мм: глибина розпилювання 8 мм, 10 мм, 12 мм та 14 мм (вона зазначена на обмежувачі глибини великим шрифтом, без дужок).

- при сегментних пиляльних дисках ACZ 100 .. з діаметром 100 мм: глибина розпилювання 14 мм, 16 мм, 18 мм та 20 мм (вона зазначена на обмежувачі глибини малим шрифтом, в дужках).

Встановіть сегментований пиляльний диск для необхідної глибини розпилювання. Посуньте обмежувач глибини розпилювання 15 від патрона 10 в напрямку робочого інструмента, щоб робочий інструмент можна було вільно повертати. Поверніть обмежувач глибини розпилювання 15 так, щоб бажана глибина розпилювання знаходилася над ділянку пильного диска, якою буде здійснюватися розпилювання. Знову посуньте обмежувач глибини розпилювання 15 до упору на головку редуктора електроінструменту.

Знімайте обмежувач глибини 15 при розпилюванні з іншою глибиною розпилювання та для роботи з іншими робочими інструментами. Для цього демонтуйте робочий інструмент і зніміть обмежувач глибини з головки редуктора.

Монтаж додаткової рукоятки (опціональне приладдя)

Додаткова рукоятка, що гасить вібрацію, забезпечує зручну і надійну роботу.

Прикрутіть додаткову рукоятку 8 в залежності від способу роботи праворуч або ліворуч від головки редуктора.

► **Не продовжуйте користуватися електроінструментом, якщо додаткова рукоятка пошкоджена. Не здійснюйте жодних змін на додатковій рукоятці.**

66 | Українська

Монтаж/заміна абразивної шкурки на шліфувальній плиті

Шліфувальна плита **13** оздоблена липучками, завдяки чому можна швидко і просто монтувати шліфувальну шкурку, якщо шкурка також оздоблена липучками.

Для оптимального зчеплення, перед тим, як монтувати шліфувальну шкурку **14**, вибійте липучку шліфувальної плити **13**.

Приставте шліфувальну шкурку **14** рівно до краю шліфувальної плити **13**, приложіть шліфувальну шкурку до шліфувальної плити і добре притисніть.

Для забезпечення оптимального відсмоктування пилу простежте, щоб отвори у шліфувальній шкурці збігалися з отворами у шліфувальній плиті.

Щоб зняти шліфувальну шкурку **14**, візьміться за один її кінчик і потягніть її від шліфувальної плити **13**.

Ви можете використовувати будь-які абразивні шкурки, а також полірувальний і очищувальний фліс серії Delta 93 мм з асортименту приладдя Bosch.

Шліфувальне приладдя, як напр., валяна вовна/полірувальна повсть, закріплюється на шліфувальній плиті таким самим чином.

Вибір абразивної шкурки

В залежності від оброблюваного матеріалу і інтенсивності знімання матеріалу з поверхні існують різні шліфувальні шкурки:

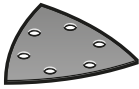
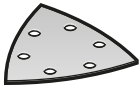
Абразивна шкурка	Матеріал	Використання	Зернистість	
 червона	– Всі матеріали з деревини (напр., тверді породи деревини, м'які породи деревини, деревостружкові плити, будівельні плити) – Металеві матеріали	Для чорнового шліфування, напр., шершавих, необструганих балок і дощок	груба	40 60
		Для плоского шліфування і вирівнювання невеликих нерівностей	середня	80 100 120
		Для чистового і тонкого шліфування деревини	дрібна	180 240 320 400
 біла	– Фарба – Лак – Наповнювач – Шпателъ	Для знімання фарби	груба	40 60
		Для зачищення ґрунтовки (напр., для згладжування мазків, крапель фарби і патьоків фарби)	середня	80 100 120
		Для кінцевого зачищення ґрунтовки перед фарбуванням	дрібна	180 240 320

Відсмоктування пилу/тирси/стружки

► Пил таких матеріалів, як напр., лакофарбових покриттів, що містять свинець, деяких видів деревини, мінералів і металу, може бути небезпечним для здоров'я. Торкання або вдихання пилу може викликати у Вас або у осіб, що знаходяться поблизу, алергічні реакції та/або захворювання дихальних шляхів.

Певні види пилу, як напр., дубовий або буковий пил, вважаються канцерогенними, особливо в сполученні з добавками для обробки деревини (хромат, засоби для захисту деревини). Матеріали, що містять азбест, дозволяється обробляти лише спеціалістам.

- За можливість використовуйте придатний для матеріалу відсмоктувальний пристрій.
- Слідкуйте за доброю вентиляцією на робочому місці.
- Рекомендується вдягати респіраторну маску з фільтром класу P2.

Додержуйтеся приписів щодо оброблюваних матеріалів, що діють у Вашій країні.

► **Уникайте накопичення пилу на робочому місці.** Пил може легко займатися.

Під'єднання системи пиловідсмоктування (опціональне приладдя)

Відсмоктувальний пристрій **20** призначений лише для робіт із шліфувальною плитою **13**, в комбінації з іншими робочими інструментами його використання недоцільне. Для шліфування завжди під'єднуйте відсмоктувач пилу.

Для монтажу відсмоктувального пристрою **20** (приладдя) зніміть змінний робочий інструмент та обмежувач глибини **15**.

Надіньте відсмоктувальний пристрій **20** через патрон **10** до упору на затискну шийку електроінструмента. Поверніть відсмоктувальний пристрій у бажане положення (тільки не безпосередньо під електроінструментом).

Закрийте затискний важіль **21**, щоб зафіксувати відсмоктувальний пристрій.

Надіньте муфту для електроінструментів відсмоктувального шланга **18** на витяжний патрубок **19**. Приєднайте відсмоктувальний шланг **18** до пилососа (приладдя).

Огляд різних пилососів, до яких можна під'єднувати інструмент, Ви знайдете на сторінці із зображенням.

Пиловідсмоктувач повинен бути придатним для роботи з оброблюваним матеріалом.

Для відсмоктування особливо шкідливого для здоров'я, канцерогенного або сухого пилу потрібний спеціальний пиловідсмоктувач.

Робота

Початок роботи

Встромляння акумуляторної батареї

Вказівка: Експлуатація електроприладу з непридатними для нього акумуляторними батареями може призводити до збоїв у роботі або до пошкодження електроприладу.

Встроміть заряджений акумулятор **4** ззаду в ніжку електроінструменту. Притисніть акумуляторну батарею, щоб вона повністю зайшла у ніжку, тобто щоб червону смужку не було видно і щоб акумуляторна батарея добре зафіксувалася.

Вмикання/вимикання

Щоб **увімкнути** електроприлад, посуňte вимикач **2** уперед, щоб стало видно символ «**I**».

Електронна система плавного пуску обмежує обертовий момент при включенні та збільшує строк експлуатації мотора.

Постійна електроніка забезпечує майже однакову частоту коливань при роботі на холостому ході і під навантаженням; це забезпечує рівномірну продуктивність.

Щоб **вимкнути** електроприлад, посуňte вимикач **2** назад, щоб стало видно символ «**0**».

З міркувань заощадження електроенергії вмикайте електроінструмент лише тоді, коли Ви збираєтесь користуватися ним.

Світлова смуга 180° покращує видимість у безпосередній робочій зоні. Вона автоматично вмикається і вимикається разом з електроінструментом.

- ▶ **Не дивіться прямо в підсвітлювальний світлодіод, його світло може засліпити Вас.**

Встановлення частоти коливань

За допомогою коліщата для встановлення частоти коливань **6** можна встановлювати частоту коливань також і під час роботи.

Необхідна частота коливань залежить від матеріалу і умов роботи, її можна визначити практичним способом.

При розпилюванні, розрізанні та шліфуванні твердих матеріалів, як напр., деревини або металів, ми рекомендуємо встановлювати частоту коливань на «6», м'яких матеріалів, напр., пластмаси, на – «4».

Вказівки щодо роботи

- ▶ **Перш, ніж покласти електроприлад, зачекайте, поки він не зупиниться.**
- ▶ **Перед будь-якими маніпуляціями з електроприладом виймайте акумуляторну батарею.**

Вказівка: Не закривайте вентиляційні отвори **7** електроприладу під час роботи, інакше зменшується строк служби електроприладу.

При роботі з інструментами з високовуглецевої інструментальної сталі (HCS) слідкуйте за тим, щоб покриття інструментів не було пошкодженим.

Принцип роботи

Завдяки зворотно-поступальному приводу робочий інструмент робить до 20 000 коливань за хвилину на 2,8°. Це дозволяє працювати точно в самих що не найтісніших місцях.



Працюйте з невеликою і рівномірною силою натискування, інакше зменшується продуктивність роботи і можливе заклинення робочого інструмента.



Ведіть електроприладом під час роботи з боку в бік, щоб робочий інструмент не дуже нагрівався і не заклинював.

Розпилювання

- ▶ **Використовуйте лише непошкоджені, бездоганні пилокві полотна.** Погнуті або затупліні пилокві полотна можуть переламатися, негативно вплинути на якість розпили або спричинити рикошет.
- ▶ **При розпилюванні легких будівельних матеріалів зважайте на законодавчі приписи і рекомендації виготовлювача матеріалу.**
- ▶ **Із занурюванням дозволяється розпилювати лише м'які матеріали – такі, як деревина, гіпсокартон тощо!**

Перед розпилюванням за допомогою пиляльних дисків/пилкових полотон з високовуглецевої інструментальної сталі (HCS) у деревині, деревостружкових плитах, будівельних матеріалах тощо перевіряйте їх на наявність чужорідних тіл, зокрема, цвяхів, гвинтів і т. п. За необхідністю вийміть чужорідні тіла або використовуйте біметалеві пиляльні диски/пилкові полотна.

Розрізання

Вказівка: При розрізанні настінних кахлів зважайте на те, що при тривалій роботі робочі інструменти сильно зношуються.

Шліфування

Продуктивність роботи і характер шліфованої поверхні істотно залежать від обраної абразивної шкурки, встановленої частоти коливань і сили притискування.

Лише бездоганні шліфувальні шкурки забезпечують високу продуктивність шліфування і бережуть електроприлад.

Щоб шліфувальної шкурки вистачило на довше, слідкуйте за рівномірним натискуванням.

Занадто сильне натискування не підвищує продуктивність шліфування, а лише призводить до скорішого зношення електроприладу і шліфувальної шкурки.

Для точного шліфування кутів, країв і важко доступних місць можлива робота одним лише кінчиком або краєм шліфувальної плити.

При точковому шліфуванні абразивна шкурка може сильно нагріватися. Зменшіть частоту коливань та силу притискування і регулярно охолоджуйте абразивну шкурку.

68 | Українська

Не використовуйте шліфувальну шкурку, якою оброблявся метал, для інших матеріалів.

Використовуйте лише оригінальне шліфувальне приладдя Bosch.

Для шліфування завжди під'єднайте відсмоктувач пилу.

Шабрування

Для шабрування виберіть високу частоту коливань.

Працюйте на м'якій поверхні (напр., деревина) під плоским кутом і не сильно натискаючи. Інакше шпатель може врзатися у поверхню.

Термічний захист від перевантаження

При використанні електроінструменту за призначенням його перевантаження не можливе. При занадто сильному навантаженні або виході за допустимий діапазон температури акумуляторної батареї електроінструмент вимикається. У разі автоматичного відключення вимкніть електроінструмент, дайте акумуляторній батареї охолонути і потім знову увімкніть електроінструмент.

Вказівки щодо оптимального поводження з акумулятором

Захищайте акумулятор від вологи і води.

Зберігайте акумулятор лише при температурі від -20 °C до 50 °C. Зокрема, не залишайте акумулятор влітку в машині.

Занадто коротка тривалість роботи після заряджання свідчить про те, що акумулятор вичерпав себе і його треба поміняти.

Зважайте на вказівки щодо видалення.

Технічне обслуговування і сервіс**Технічне обслуговування і очищення**

► **Перед будь-якими маніпуляціями з електроприладом виймайте акумуляторну батарею.**

► **Щоб електроприлад працював якісно і надійно, тримайте прилад і вентиляційні отвори в чистоті.**

Регулярно прочищайте рифлені робочі інструменти (приладдя) дротяною щіткою.

Сервіс та надання консультацій щодо використання продукції

Сервісна майстерня відповідь на запитання стосовно ремонту і технічного обслуговування Вашого виробу. Малюнки в деталях і інформацію щодо запчастин можна знайти за адресою:

www.bosch-pt.com

Команда співробітників Bosch з надання консультацій щодо використання продукції із задоволенням відповідь на Ваші запитання стосовно нашої продукції та приладдя до неї.

При всіх додаткових запитаннях та замовленні запчастин, будь ласка, зазначайте 10-значний номер для замовлення, що стоїть на паспортній таблиці продукту.

Гарантійне обслуговування і ремонт електроінструменту здійснюються відповідно до вимог і норм виготовлювача

1 609 92A 3B1 | (13.3.17)

на території всіх країн лише у фірмових або авторизованих сервісних центрах фірми «Роберт Бош».

ПОПЕРЕДЖЕННЯ! Використання контрафактної продукції небезпечно в експлуатації і може мати негативні наслідки для здоров'я. Виготовлення і розповсюдження контрафактної продукції переслідується за Законом в адміністративному і кримінальному порядку.

Україна

ТОВ «Роберт Бош»

Сервісний центр електроінструментів

вул. Крайня, 1, 02660, Київ-60

Україна

Тел.: (044) 4 90 24 07 (багатоканальний)

E-Mail: pt-service.ua@bosch.com

Офіційний сайт: www.bosch-powertools.com.ua

Адреса Регіональних гарантійних сервісних майстерень зазначена в Національному гарантійному талоні.

Транспортування

На додані літєво-іонні акумуляторні батареї розповсюджуються вимоги щодо транспортування небезпечних вантажів. Акумуляторні батареї можуть перевозитися користувачем автомобільним транспортом без необхідності виконання додаткових норм.

При пересилці третіми особами (напр.: повітряним транспортом або транспортним експедитором) потрібно додержуватися особливих вимог щодо упаковки та маркування. В цьому випадку при підготовці посилки повинен приймати участь експерт з небезпечних вантажів.

Відсилайте акумуляторну батарею лише з непошкодженим корпусом. Заклейте відкриті контакти та запакуйте акумуляторну батарею так, щоб вона не совалася в упаковці.

Дотримуйтеся, будь ласка, також можливих додаткових національних приписів.

Утилізація

Електроприлади, акумуляторні батареї, приладдя і упаковку треба здавати на екологічно чисту повторну переробку.

Не викидайте електроприлади та акумуляторні батареї/батарейки в побутове сміття!

Лише для країн ЄС:

Відповідно до європейської директиви 2012/19/EU електро- і електронні прилади, що вийшли з вживання, та відповідно до європейської директиви 2006/66/EC пошкоджені або відпрацьовані акумуляторні батареї/батарейки повинні здаватися окремо і утилізуватися екологічно чистим способом.

Акумулятори/батарейки:**Літєво-іонні:**

Будь ласка, зважайте на вказівки в розділі «Транспортування», стор. 68.

Можливі зміни.

Bosch Power Tools

Қазақша

Өндірушінің өнім үшін қарастырған пайдалану құжаттарының құрамында пайдалану жөніндегі осы нұсқаулық, сонымен бірге қосымшалар да болуы мүмкін. Сәйкестікті растау жайлы ақпарат қосымшада бар. Өнімді өндірген мемлекет туралы ақпарат өнімнің корпусында және қосымшада көрсетілген. Өндіру мерзімі нұсқаулықтың соңғы бетінде көрсетілген. Импорртаушыға қатысты байланыс мәліметі қаптамада берілген.

Өнімді пайдалану мерзімі

Өнімнің қызмет ету мерзімі 7 жыл. Өндірілген мерзімнен бастап (өндіру күні зауыт тақтайшасында жазылған) істетпей 5 жыл сақтағаннан соң, өнімді тексеруіс (сервистік тексеру) пайдалану ұсынылмайды.

Қызметкер немесе пайдаланушының қателіктері мен істен шығу себептерінің тізімі

- тұтқасы мен корпусы бұзылған болса, өнімді пайдаланбаңыз
- өнім корпусынан тікелей түтін шықса, пайдаланбаңыз
- тоқ сымы бұзылған немесе оқшаулаусыз болса, пайдаланбаңыз
- жауын –шашын кезінде сыртта (далада) пайдаланбаңыз
- корпус ішіне су кірсе құрылғыны қосушы болмаңыз
- көп ұшқын шықса, пайдаланбаңыз
- қатты діріл кезінде пайдаланбаңыз

Шекті күй белгілері

- тоқ сымының тозуы немесе зақымдануы
- өнім корпусының зақымдалуы

Қызмет көрсету түрі мен жиілігі

Әр пайдаланудан соң өнімді тазалау ұсынылады.

Сақтау

- құрғақ жерде сақтау керек
- жоғары температура көзінен және күн сәулелерінің әсерінен алыс сақтау керек
- сақтау кезінде температураның кенет ауытқуынан қорғау керек
- орамасыз сақтау мүмкін емес
- сақтау шарттары туралы қосымша ақпарат алу үшін MEMCT 15150 (Шарт 1) құжатын қараңыз

Тасымалдау

- тасымалдау кезінде өнімді құлатуға және кез келген механикалық ықпал етуге қатаң тыйым салынады
- босату/жүктеу кезінде пакетті қысатын машиналарды пайдалануға рұқсат берілмейді.
- тасымалдау шарттары талаптарын MEMCT 15150 (5 шарт) құжатын оқыңыз.

Қауіпсіздік нұсқаулары

Электр құралдарының жалпы қауіпсіздік нұсқаулықтары

⚠ ЕСКЕРТУ Барлық қауіпсіздік нұсқаулықтарын және ескертпелерді оқыңыз. Техникалық қауіпсіздік нұсқаулықтарын және ескертпелерді сақтамау тоқтың соғуына, өрт және/немесе ауыр жарақаттануларға алып келуі мүмкін.

Болашақ жұмыстар үшін қауіпсіздік нұсқаулықтары мен ескертпелерді сақтап қойыңыз.

Қауіпсіздік нұсқаулықтарында пайдаланылған “Электр құрал” атауының желіден қуат алатын электр құралдарына (желілік кабелі менен) және аккумулятордан қуат алатын электр құралдарына (желілік кабелі жоқ) қатысы бар.

Жұмыс орнының қауіпсіздігі

- ▶ **Жұмыс орнын таза және жақсы жарықталған жағдайда ұстаңыз.** Тәртіп немесе жарық болмаған жұмыс аймақтары жазатайым оқиғаларға алып келуі мүмкін.
- ▶ **Жанатын сұйықтықтар, газдар немесе шаң жиылған жарылыс қауіпі бар қоршауда электр құралды пайдаланбаңыз.** Электр құралдары ұшқын шығарып, шаң немесе буларды жандыруы мүмкін.
- ▶ **Электр құралдарын пайдалану кезінде балалар және басқа адамдарды ұзақ жерге шеттетіңіз.** Ауытқу кезінде құрал бақылауын жоғалтуыңыз мүмкін.

Электр қауіпсіздігі

- ▶ **Электр құрал штепселінің айыры розеткаға сыюы қажет. Айырды ешқандай өзгерту мүмкін емес. Жерге қосулы электр құралдармен ешқандай адаптерлік айырды пайдаланбаңыз.** Өзгертілмеген айыр және жарамды розеткаларды пайдалану электр тоқ соғу қауіпін төмендетеді.
- ▶ **Құбыр, жылытатын жабдық, плита және суытқыш сияқты жерге қосулы құралдар сыртына тиеңіз.** Егер денеңіз жерге қосулы болса, электр тоғының соғу қауіпі артады.
- ▶ **Электр құралдарын ылғалдан, сыздан сақтаңыз.** Электр құралының ішіне су кірсе, ол электр тоғының соғу қауіпін арттырады.
- ▶ **Электр құралды алып жүру, асып қою немесе айырын розеткадан шығару үшін кабельді пайдаланбаңыз. Кабельді ыстықтан, майдан, өткір шеттерден немесе құралдың жылжыма бөліктерінен алыс жерде ұстаңыз.** Зақымдалған немесе шиеленіскен кабель электр тоғының соғу қауіпін арттырады.
- ▶ **Электр құралымен ашық жерде жұмыс істесеңіз, тек сыртта пайдалануға арналған ұзартқышты пайдаланыңыз.** Сыртта пайдалануға арналған ұзартқышты пайдалану электр тоғының соғу қауіпін төмендетеді.
- ▶ **Электр құралын ылғалды қоршауда пайдалану қажет болса, автоматты сақтандырғыш ажыратқышын пайдаланыңыз.** Автоматты сақтандырғыш ажыратқышты пайдалану тоқ соғу қауіпін төмендетеді.

70 | Қазақша

Адамдар қауіпсіздігі

- ▶ **Сақ болып, не істеп жатқаныңызға айрықша көңіл бөліп, электр құралын ретімен пайдаланыңыз. Шаршаған жағдайда немесе еліткіш, алкоголь немесе дәрі әсері астында электр құралды пайдаланбаңыз.** Электр құралды пайдалануда секундтық абайсыздық қатты жарақаттануларға алып келуі мүмкін.
 - ▶ **Жеке сақтайтын киімді және әрдайым қорғаныш көзілдірікті киіңіз.** Электр құрал түріне немесе пайдалануына байланысты шаңтұтқыш, сырғудан сақтайтын бәтеңке, сақтайтын шлем немесе құлақ сақтағышы сияқты жеке қорғаныс жабдықтарын кию жарақаттану қаупін төмендетеді.
 - ▶ **Байқаусыз пайдаланудан аулақ болыңыз. Электр құралын тоққа және/немесе аккумуляторға қосуда, оны көтергенде немесе алып жүргенде, өшірулі болуына көз жеткізіңіз.** Электр құралын көтеріп тұрғанда, бармақты ажыратқышта ұстау немесе құрылғыны қосуды күйде тоққа қосу, жазатайым оқиғалға алып келуі мүмкін.
 - ▶ **Электр құралын қосудан алдын реттейтін аспаптарды және гайка кілттерін алыстатыңыз.** Айналатын бөлшекте тұрған аспап немесе кілт жарақаттануларға алып келуі мүмкін.
 - ▶ **Қалыпсыз дене күйінде тұрмаңыз. Тірек күйде тұрып, ерқашан өзіңізді сенімді ұстаңыз.** Осылай сіз күтпеген жағдайда электр құралды жақсырақ бақылайсыз.
 - ▶ **Жұмысқа жарамды киім киіңіз. Кең немесе сәнді киім кимеңіз. Шашыңызды, киім және қолғапты қозғалмалы бөлшектерден алыс ұстаңыз.** Кең киім, әшекей немесе ұзын шаш қозғалмалы бөлшектерге тиюі мүмкін.
 - ▶ **Шаңсорғыш және шаңтұтқыш жабдықтарды құрғанда, олардың қосылғандығына және дұрыс пайдалынуына көз жеткізіңіз.** Шаңсорғышты пайдалану шаң себебінен болатын қауіптерді азайтады.
 - ▶ **НАЗАР АУДАРЫҢЫЗ!** Энергиямен жабдықтаудың толықтай не жекелей тоқтатылуы немесе энергиямен жабдықтауды басқару тізбегінің ақаулануы салдарынан электр құралының жұмысында кідіріс пайда болған жағдайда, бұғатталмағандығына көз жеткізіп (болған жағдайда) барып, ажыратқышты Выкл. (Өшіру) қалпына келтіріңіз. Желілік ашаны розеткадан шығарыңыз немесе алып – салмалы аккумуляторды ажыратыңыз. Осы әрекет арқылы бақыланбайтын қайта іске қосылудың алдын аласыз.
- Электр құралдарын пайдалану және күту**
- ▶ **Құралды аса көп жүктемеңіз. Жұмысыңыз үшін жарамды электр құралын пайдаланыңыз.** Жарамды электр құралымен керекті жұмыс аймағында дұрыс әрі сенімді жұмыс істейсіз.
 - ▶ **Ажыратқышы дұрыс емес электр құралын пайдаланбаңыз.** Қосуға немесе өшіруге болмайтын электр құралы қауіпті болып, оны жөндеу қажет болады.
 - ▶ **Жабдықтарды реттеу, бөлшектерін алмастыру немесе құралды алып қоюдан алдын айырды розеткадан шығарыңыз және/немесе аккумуляторды алып тастаңыз.** Бұл сақтық әрекеті электр құралдың байқаусыз қосылуына жол бермейді.
 - ▶ **Пайдаланылмайтын электр құралдарды балалар қолы жетпейтін жайға қойыңыз. Осыларды білмейтін немесе осы ескертпелерді оқымаған адамдарға бұл құралды пайдалануға жол бермеңіз.** Тәжірибесіз адамдар қолында электр құралдары қауіпті болады.
 - ▶ **Электр құралдарын ұқыпты күтіңіз. Қозғалмалы бөлшектердің кедергісіз істеуіне және кептеліп қалмауына, бөлшектердің ақаусыз немесе зақымдалмаған болуына, электр құралының зақымдалмағанына көз жеткізіңіз. Зақымдалған бөлшектері бар құралды пайдаланудан алдын жөндеңіз.** Электр құралдарының дұрыс күтілмеуі жазатайым оқиғаларға себеп болып жатады.
 - ▶ **Кескіш аспаптарды өткір және таза күйде сақтаңыз.** Дұрыс күтілген және кескіш жиектері өткір кескіш аспаптар аз кептеліп, кесілетін бетке оңай бағытталады.
 - ▶ **Электр құралын, жабдықтарды, алмалы-салмалы аспаптарды және т.б. осы нұсқауларға сай пайдаланыңыз. Сонымен жұмыс шарттарымен орындайтын әрекеттерге назар аударыңыз.** Электр құралдарын арналмаған жұмыстарда пайдалану қауіпті.
- Аккумуляторды пайдалану және күту**
- ▶ **Аккумуляторлық батареяны тек өндіруші көрсеткен зарядтау құрылғысымен зарядтаңыз.** Зарядтау құрылғысы белгілі бір аккумуляторлар түріне арналған, оны басқа аккумуляторларды зарядтау үшін пайдалану өрт қаупін тудырады.
 - ▶ **Электр құралдарына арналған аккумуляторларды ғана пайдаланыңыз.** Басқа аккумуляторларды пайдалану жарақаттарға немесе өртке әкелуі мүмкін.
 - ▶ **Пайдаланылмайтын аккумуляторды түйіспелерді тұйықтауы мүмкін қыстырғыштардан, тындардан, кілттерден, шегелерден, винттерден және басқа ұсақ темір заттардан сақтаңыз.** Аккумулятор түйіспелерінің арасындағы қысқа тұйықталу күйіктерге немесе өртке әкелуі мүмкін.
 - ▶ **Дұрыс пайдаланбағандықтан, аккумулятордан сұйықтық ағуы мүмкін. Оған тимеңіз. Кездейсоқ тигенде, сол жерді сумен шайыңыз. Сұйықтық көзге тисе, медициналық көмек алыңыз.** Аккумулятордағы сұйықтық теріні тітіркендіруі немесе күйдіруі мүмкін.
- Қызмет**
- ▶ **Электр құралыңызды тек білікті маманға және арнаулы бөлшектермен жөндетіңіз.** Сол арқылы электр құралының қауіпсіздігін сақтайсыз.

Аккумуляторлық көп функциялық аспаптар үшін қауіпсіздік нұсқаулары

- ▶ **Алмалы-салмалы аспаптың жасырын тоқ сымына тиюі ықтимал жұмыстарды орындауда құралды оқшауландырылған тұтқасынан ұстаңыз.** Тоқ өтетін сымына тию металлды құрал бөлшектеріне тоқ беріп тоқ соғуына алып келуі мүмкін.
- ▶ **Электр құралын тек құрғақ ажарлау үшін пайдаланыңыз.** Электр құралының ішіне су кірсе, ол электр тоғының соғу қаупін арттырады.
- ▶ **Өрт қаупі бар! Ажарланатын материалды немесе ажарлау құрылғысын қызып кетуден сақтаңыз. Шаңтұтқыш қабын жұмыс істеуден алдын тазартыңыз, босатыңыз.** Шаң қабындағы, микросүзгідегі, қағазқабындағы ажарлау шаңы (немесе сүзгі қабында немесе шаңсорғыш сүзгісіндегі) металды ажарлауда болатын ұшқындар жануы, өрт тудыруы мүмкін. Ажарлау шаңы лак, полиуретан қалдықтары немесе химиялық заттектермен араласуы, ажарлау материалының ұзақ өңделуінен қызуы аса жоғары қауіп тудырады.
- ▶ **Қолыңызды аралау өрісінен тыс ұстаңыз. Дайындама астынан ұстамаңыз.** Ара полотнсына тию жарақаттану қаупін тудырады.
- ▶ **Қажетті іздеу құралдарын пайдаланып жасырынған қорек сымдарын табыңыз немесе жергілікті қорек ұйымдарын шақырыңыз.** Электр сымдарына тию өрт немесе тоқ соғуына алып келуі мүмкін. Газ құбырын зақымдау жарылысқа алып келуі мүмкін. Су құбырын зақымдау материалдық зиянға алып келуі мүмкін.
- ▶ **Электр құралды пайдалануда оны екі қолмен берік ұстап, тұрақты қалыпта тұрыңыз.** Электр құралы екі қолмен сенімді басқарылады.
- ▶ **Дайындаманы бекітіңіз.** Қысу құралына немесе қысқышқа орнатылған дайындама қолыңызбен салыстырғанда, берік ұсталады.
- ▶ **Аккумуляторды ашпаңыз.** Қысқа тұйықталу қаупі бар.



Мысалы, аккумуляторды жылудан, сондай-ақ, үздіксіз күн жарығынан, оттан, судан және ылғалдан қорғаңыз. Жарылу қаупі бар.

- ▶ **Аккумулятордан зақымданған немесе дұрыс пайдаланбаған жағдайда бу шығуы мүмкін. Бұл жағдайда ішке таза ауа кіргізіңіз және шағымдар болса, медициналық көмек алыңыз.** Булар тыныс алу жолдарын тітіркендіруі мүмкін.
- ▶ **Аккумуляторды тек Bosch электр құралымен пайдаланыңыз.** Сол арқылы аккумуляторды қауіпті артық жүктеуден сақтайсыз.
- ▶ **Шеге немесе бұрауыш сияқты ұшты заттар немесе сыртқы әсер арқылы аккумулятор зақымдануы мүмкін.** Бұл қысқа тұйықталуға алып келіп, аккумулятор жануы, түтін шығаруы, жарылуы немесе қызып кетуі мүмкін.

- ▶ **Алмалы-салмалы аспаптарды алмастыру кезінде қорғау қолғабын киіңіз.** Алмалы-салмалы аспаптар ұзақ уақыт жұмыс істегеннен қызады.
- ▶ **Ылғалды материалдарды (мысалы тұсқағаз) және ылғалды жерде қырмаңыз.** Электр құралының ішіне су кірсе, ол электр тоғының соғу қаупін артады.
- ▶ **Өңделетін бетті құрамында еріткіш бар сұйықтықтармен сүртпеңіз.** Қыру кезіндегі материалдар қызып кетуі себебінен улы булар пайда болуы мүмкін.
- ▶ **Қырғышпен жұмыс істеу кезінде сақ болыңыз.** Аспап тым өткір болып жарақаттауы мүмкін.

Өнім және қызмет сипаттамасы



Барлық қауіпсіздік нұсқаулықтарын және ескертпелерді оқыңыз. Техникалық қауіпсіздік нұсқаулықтарын және ескертпелерді сақтамау тоқтың соғуына, өрт және/немесе ауыр жарақаттануларға апаруы мүмкін.

Тағайындалу бойынша қолдану

Электр құралы ағаш заттектер, пластмасса, гипс, түсті металды және бекіту элементтерін (мысалы, шеге, қапсырма) аралау және ажыратуға арналған. Жұмсақ қабырға плиткаларын өңдеу және кіші аймақтарды құрғақ ажарлау мен қыруға да арналған. Өсіресе қыруға жақын және біріктіру жайындағы жұмыстарға арналған.

Осы электр құралының жарығы электр құралының тікелей жұмыс жайын жарықтандыруға арналған болып үйде бөлмені жарықтандыруға арналмаған.

Бейнеленген құрамды бөлшектер

Көрсетілген құрамдастар нөмірленген суреттері бар беттегі электр құралының сипаттамасына сай.

- 1 Аспаптың құлпын ашатын AutoClіc тұтқышы
- 2 Қосқыш/өшіргіш
- 3 Аккумулятордың зарядталу күйі индикаторы
- 4 Аккумулятор
- 5 Аккумуляторды босату түймесі
- 6 Тербелу көлемін таңдау дөңгелегі
- 7 Желдеткіш саңылауы
- 8 Дірілдеуді бәсеңдететін қосымша тұтқа (ұстау беті оқшауландырылған)*
- 9 Қосымша тұтқа бұрандасы
- 10 Аспап пантроны
- 11 180° жарық таспа
- 12 Қысқа ара полотнсы*
- 13 Тегістеу пластинасы*
- 14 Тегістеу дискі*
- 15 Тереңдік шектегіші*
- 16 Сегменттік аралау полотнсы*
- 17 Тұтқа (беті оқшауландырылған)

72 | Қазақша

- 18 Сорғыш шланг*
 19 Аспирациялық келте құбыр*
 20 Шаңсорғыш*
 21 Шаңсору үшін тартқыш қысқыш

*Бейнеленген немесе сипатталған жабдықтар стандартты жеткізу көлемімен қамтылмайды. Толық жабдықтарды біздің жабдықтар бағдарламамыздан табасыз.

Техникалық мәліметтер

Аккумуляторлық көп функциялық аспап		AdvancedMulti 18	
Өнім нөмірі		3 603 A04 0..	
Тербелу көлемін таңдау дөңгелегі			●
Тұрақты электроника			●
Бір қалыпты жұмыс бастау			●
AutoClic аспап қысқышы			●
Жұмыс кернеуі	V=	18	
Бос істеу айналымдар саны n_0	мин ⁻¹	10000 – 20000	
Тербелу бұрышы солға/оңға	°	2,8	
Салмағы EPTA-Procedure 01:2014 бойынша			
– қосымша тұтқасыз	кг	1,5	
– қосымша тұтқамен	кг	1,6	
Рұқсат етілген қоршау температурасы			
– зарядтауда	°C	0 ... + 45	
– пайдалану* мен сақтауда	°C	– 20 ... + 50	
ұсынылған аккумуляторлер		PBA 18V...V- PBA 18V...W-	
ұсынылатын зарядтау құралдары		AL 18.. CV	
* < 0 °C температураларда шектелген қуат			
Техникалық мәліметтер жинақтағы аккумулятормен жұмыс істеуге есептелген.			

Шуыл және дірілдеу туралы ақпарат

Шу эмиссиясының мәндері EN 60745-2-4 бойынша есептелген.

A-мен белгіленген электр құралын шуыл деңгейі әдетте төмендегіге тең: дыбыс күші 82 дБ(A); дыбыс қуаты 93 дБ(A). Өлшеу дәлсіздігі K = 3 дБ.

Қулақты қорғау құралдарын киіңіз!

Қосымша тұтқасыз жұмыс істеу

Жиынтық діріл мәні a_n (үш бағыттың векторлық қосындысы) және K дәлсіздігі EN 60745-2-4 стандартына сай анықталған:

Ажарлау: $a_n = 6 \text{ m/s}^2$, $K = 1,5 \text{ m/s}^2$,
 Батырмалы ара дискмен аралау: $a_n = 16 \text{ m/s}^2$, $K = 1,5 \text{ m/s}^2$,
 Сегменттік ара дискімен аралау: $a_n = 14 \text{ m/s}^2$, $K = 1,5 \text{ m/s}^2$.

Қосымша тұтқамен жұмыс істеу

Жиынтық діріл мәні a_n (үш бағыттың векторлық қосындысы) және K дәлсіздігі EN 60745-2-4 стандартына сай анықталған:

Ажарлау: $a_n = 6 \text{ m/s}^2$, $K = 1,5 \text{ m/s}^2$,
 Батырмалы ара дискмен аралау: $a_n = 20 \text{ m/s}^2$, $K = 2,5 \text{ m/s}^2$,
 Сегменттік ара дискімен аралау: $a_n = 16 \text{ m/s}^2$, $K = 1,5 \text{ m/s}^2$.

Осы ескертпелерде берілген дірілдеу пәрмені EN 60745 ережесінде мөлшерленген өлшеу әдісі бойынша есептелген болып электр құралдарды бір-бірімен салыстыру үшін пайдаланылуы мүмкін. Ол дірілдеу қуатын шамалап өлшеу үшін де жарамды.

Берілген діріл көлемі электр құралының негізгі жұмыстары үшін берілген. Егер электр құрал басқа жұмыстар үшін түрлі керек-жарақтармен басқа алмалы-салмалы аспаптар менен немесе жетімсіз күтумен пайдаланылса дірілдеу көлемдері өзгереді. Бұл жұмыс барысындағы діріл қуатын арттырады.

Дірілдеу қуатын нақты есептеу үшін құрал өшірілген және қосылған болып пайдаланылмаған уақыттарды да ескеру қажет. Бұл дірілдеу қуатын бүкіл жұмыс уақытында қатты төмендетеді.

Пайдаланушыны дірілдеу әсерінен сақтау үшін қосымша қауіпсіздік шараларын қолдану қажет, мысалы: электр құралды және алмалы-салмалы аспаптарды күту, қолдарды ыстық ұстау, жұмыс әдістерін ұйымдыстыру.

Жинау

Аккумуляторды зарядтау

► **Тек керек-жабдықтар бетінде көрсетілген зарядтау құралдарын пайдаланыңыз.** Тек қана осы зарядтау құралдары сіздің электр құралыңыздың ішінде литий-иондық аккумулятормен сәйкес.

Ескертпе: аккумулятор ішінара зарядталған күйде жеткізіледі. Аккумулятордың толық қуатын қамтамасыз ету үшін пайдалану алдында аккумуляторды зарядтау құрылғысында толығымен зарядтаңыз.

Литий-иондық аккумуляторды пайдалану мерзімін қысқартусыз кез келген уақытта зарядтауға болады. Зарядтау процесін ұзу аккумулятордың зақымдалуына әкелмейді. Литий-иондық аккумулятор "Electronic Cell Protection (ECP)" арқылы терең заряд жоғалтудан қорғалған. Аккумулятор заряды жоқ болса электр құралы қорғаныс схемасы арқылы өшіріледі: алмалы-салмалы аспап басқа қозғалмайды.

Ескертпе: Аккумулятор заряды ада болған немесе ол қызып кеткен кезде электр құрал автоматты өшсе, онда электр құралды қосқыш/өшіргішпен 2 өшіріңіз. Электр құралды қайта қосар алдында аккумуляторды зарядтаңыз немесе суытыңыз. Әйтпесе аккумулятор зақымдануы мүмкін.

Аккумуляторды шешу

Аккумулятордың 4 екі бекіту басқышы бар, олар аккумуляторды ашу пернесі 5 кездейсоқ басылып аккумулятор түсіп кетуінен сақтайды. Аккумулятор электр құралында орнатулы болса, оны серіппе жайында ұстап тұрады.

Аккумуляторды 4 шығару үшін аккумуляторды босату түймесін 5 басыңыз және аккумуляторды электр құралдан артқа шығарыңыз. **Тартқан кезде күш салмаңыз.**

Аккумулятор зарядталу күйі индикаторы

Аккумуляторлық зарядтау күйінің көрсеткіші **3** қосулы электр құралында қолжетімді аккумулятор зарядын к немесе артық жүктеуді көрсетеді.



Көрсеткіш	Қуаты
3 жасыл LED шамдарының тұрақты жанып тұруы	≥ 66 %
2 жасыл LED шамдарының тұрақты жанып тұруы	33 – 66 %
1 жасыл LED шамының тұрақты жанып тұруы	10 – 33 %
1 жасыл LED шамдарының жылпылдап жанып тұруы	≤ 10 %

Егер аккумулятор зарядтау күйінің көрсеткіші **3 қызыл** түсте **жыпылықтаса**, онда электр құрал артық жүктелген. “Температураға байланысты артық жүктеу қорғанысы” бөліміндегі, 78 бетіндегі нұсқауларды орындаңыз.

Жұмыс құралын ауыстыру





- ▶ **Аккумуляторды электр құралмен кез келген жұмыстарды (мысалы, орнату, қызмет көрсету, т.б.) бастау алдында, сондай-ақ, электр құралды тасымалдау және сақтау кезінде шығарыңыз.** Кездейсоқ қосылғанда жарақат алу қаупі бар.
- ▶ **Аспап алмастыру кезінде қорғау қолғабын киіңіз.** Алмалы-салмалы аспаптарға тию жарақаттану қаупін туындатады.

Құрылғыға арналған аспаптарды ескеріңіз.











Жұмыс құралы	AdvancedMulti 18	
STARLOCK		✓
STARLOCK PLUS		✗
STARLOCK MAX		✗





Алмалы-салмалы аспаптарды таңдау

Төмендегі кестеде алмалы-салмалы аспап түрлері көрсетілген. Басқа алмалы-салмалы аспаптарды Bosch ұсынатын жабдықтар тізімінен табуға болады.

Жұмыс құралы	Материал	Пайдалану
 Биметалды сегменттік ара полотнсы	Ағаштық заттектер, Пластмасса, Түсті металдар	Ажырататын және қысқа ара кесіктері; шетіне жақын, бұрыштарда және әрең жететін жайларды да аралау үшін; Мысал: орнатылған еденкемерді немесе есік рамасын қысқарту, еден панельдерін лайықтауда жасырын кесіктер
 Delta сериялық 93 мм ажарлау дискі үшін ажарлау пластинасы	тегістеу дискіне байланысты	Шеттерді, бұрыштарды және әрең жететін жайлар беттерін тегістеуге арналған; тегістеу дискіне байланысты, мысалы, ағаш, бояу, лак, тасты тегістеуге арналған Флизелін ағашты тазалау және құрамдастыру үшін, металдан тот кетіру және лактарды ажарлау үшін, алдын ала жылтырату үшін киіз
 Профильдік ажарлағыш	Ағаш, Құбырлар/Профильдер, бояу, Лактар, Толтырғыш, Метал	Диаметрі 55 мм дейін болған профильдерді оңай және тиімді ажарлау; Қызыл ажарлау дискілерді ағашты, құбырларды/профильдерді, лактарды, толтырғыштарды және металды ажарлау үшін
 қос металдық қолдық ара дискі ағаш пен метал	Жұмсақ ағаш, жұмсақ пластиктер, гипскартон, жұқа қабырғалық алюминий және түсті металл профильдері, жұқа табалар, суарылған шегелер мен бұрандамалар	Кіші ажырату мен бастырма кесіктер; Мысал: розеткалар үшін саңылауды кесу, мыстық құбырды бетке жақын ажырату, гипскартон плиталарында батырма кесіктер Ағаштағы әшекейлік жұмыстар; Мысал: құлыптар мен қаптамалар үшін саңылауларды аралау

74 | Қазақша

Жұмыс құралы	Материал	Пайдалану
 HCS-қысқа ара полотносы ағаш	Ағаштық заттектер, жұмсақ пластиктер	Ажырататын және терең жасырын кесіктері; шетіне жақын, бұрыштарда және әрең жететін жайларды да аралау үшін; Мысал: жіңішке жасырын кесік массивты ағашта желдеткіш торын орнату үшін
 Биметалды батырма ара дискісі қатты ағаш үшін	Қатты ағаш, қабатталған плиталар	Қабатталған плиталар немесе қатты ағашта батырма кесіктері; Мысал: шатырдағы терезелерді орнату
 ҚҚ батырма аралау дискісу метал	Метал, қатты абразивті заттектер, Шыны талшық, гипскартон, цементтелген талшықты плиталар	Қатты абразивті зеттек немесе металда батырма кесіктері; Мысал: асуй беттік қаптамаларды кесу, суарылған бұрандамалар, шегелер және тот баспайтын болатты қарапайым кесу
 қос металдық қолдық ара дискі ағаш пен метал	Жұмсақ ағаш, Қатты ағаш, шерелік плиталар, пластикпен қапталған плиталар, суарылған шегелер мен бұрандамалар	Батырма кесіктер қабаттық плиталар немесе қатты ағашта; Мысал: есік рамасын қысқарту, сөре үшін саңылаулар
 НМ-бүдірлі сегменттік ара полотносы	цементтелген жіктер, жұмсақ қабырға плиткалары, шыны талшықпен нығайтылған пластиктер, Қуыс бетон	Шетке жақын жерде, бұрыштарда және әрең жететін жайларды кесу мен ажырату; Мысал: қабырға қыш тақталары арасындағы жіктерді дұрыстау жұмыстарын орындау үшін алып тастау, қыш тақтадағы ойықтар, гипс плиталарын немесе пластмассаны кесу
 Алмасты қиыршықты сегменттік ара дискісі	цементтелген жіктер, жұмсақ қабырға плиткалары, Эпоксид шайыры, шыны талшықпен нығайтылған пластиктер	Плитка/жік материалдарын, эпоксид шайырын және шыны талшықпен күшейтірілген пластиктерін дәл кесу және ажырату; Мысал: жұмсақ қабырға плиткаларында кіші кесіктерді кесу және шыны талшықпен күшейтірілген пластике саңылауларды фрезерлеу
 НМ-бүдірлі дельта пластинасы	Ерітінді, Бетон қалдықтары, Ағаш, абразивті материалдар	Қатты табада ысқалау және ажарлау; Мысалы: ерітінді немесе плитка желімін жою (мысалы, зақымдалған плиткаларды алмастыруда), кілемдік қаптама қалдықтарын алып тастау
 Қатты қорытпалы қиыршықты ерітінді кетіргіші	Ерітінді, Жіктер, Эпоксид шайыры, шыны талшықпен нығайтылған пластиктер, абразивті материалдар	Жік пен плитка материалдарын кесіп алу және ажырату, және қатты табада ысқалау мен ажарлау; Мысал: плитка желімін мен жік ерітіндісі
 HCS көп функциялық пышақ	Шатыр картоны, Кілемдер, Жасанды гүлзар, Картон, ПВХ плиталары	Жұмсақ материалдар мен иілімелі абразивті заттектерді жылдам және дәл кесу; Мысал: кілемдерді, картонды, пвх плиталарын, шатыр толін т.б. кесу.
 Қырғыш, тұрақты	Кілемдер, Ерітінді, Бетон, Плитка желімдері	Қатты табада қыру; Мысал: ерітіндіні, плитка желімін, бетон мен кілем желімін қалдықтарын алып тастау

Жұмыс құралы	Материал	Пайдалану
 Қырғыш, иілмелі	Кілем желімі, Бояу қалдықтары, Силикон	Жұмсақ табада иілмелі қыру; Мысал: силикон жіктерді, кілем желімі мен бояу қалдықтарын жою
 Биметалды сегменттік білік тегістеу пышағы	Оқшаулау материалы, Оқшаулағыш плиталар, Еден плиталары, Жүрген дыбысын басатын плиталар, Картон, Кілемдер, Резеңке, Тері	Жұмсақ материалдарды дәл кесу; Мысал: оқшаулау плиталарын кесу, шығып тұрған оқшаулау материалын бетке жақын оқшаулау
 Қатты қорытпалы қиыршықты ажарлау штифті	Ағаш, бояу	Ағаш немесе бояуды қиын жететін жерлерде егеуқұм қағазсыз ажарлау; Мысал: терезе қақпақтары арасындағы тілдегі бояуды ажарлау үшін, бұрыштардағы ағаш еденді ажарлау
 Қатты қорытпалы қиыршықты батырма ара дискісі	Шыны талшық, Ерітінді, Ағаш	Қатты абразивті заттерге батырма кескітер; Мысал: жұқа мозаика плиткаларын кесу
 HCS әмбебап жік кескіш	Температуралық жік, Терезе жіктерін сылайтын зат, Бәсеңдеткіш заттер (минералды мақта)	Жұмсақ материалдарды кесу мен ажырату; Мысал: силиконды температуралық жіктер немесе терезе жіктерін сылайтын зат
 қос металдық қолдық ара дискі ағаш пен метал	Жұмсақ ағаш, Қатты ағаш, шерелік плиталар, пластикпен қапталған плиталар, суарылған шегелер мен бұрандамалар	Ағаш пен металда жылдам және терең батырма кескітер; Мысал: шегелік ағашты жылдам кесу, қабатталған плиталарда терең батырма кескітер мен есік рамаларын дәл қықарту
 ҚҚ батырма аралау дискісі метал	Тот баспайтын болат (Inox), Бұрандамалар мен шегелер, Эпоксид шайыры, шыны талшықпен нығайтылған пластиктер, Шыны талшық, гипскартон, Қуыс бетон	Қатты абразивті зетек немесе металда жылдам және терең батырма кескітер; Мысал: асүй беттік қаптамаларды жылдам кесу, суарылған бұрандамалар, шегелер және тот баспайтын болатты қарапайым кесу
 қос металдық қолдық ара дискі ағаш пен метал	Ағаш, абразивті ағашты заттер, Пластиктер, суарылған бұрандамалар мен шегелер, Түсті метал құбырлары	Ағашта жылдам және терең батырма кескітер, абразивті ағашты заттер мен пластиктер; Мысал: кіші өлшемдік түсті металдық құбырлар мен профильдерді жылдам батырмалы кесу, кіші өлшемдік сауарылмаған шегелер, бұрандамалар және болаттық профильдерді жылдам кесу
 HCS-қысқа ара полотносы ағаш	Жұмсақ ағаш, Дюбель, Шетмойын, Жиһаз элементтері	Жалдам және терең ажыратқыш және батырма кескітер; бұрыштарда және қиын жетілетін аймақтарда қырына жақын аралау; Мысал: желдету торын орнату үшін жұмсақ ағашта терең батырма кесік

76 | Қазақша

Алмалы-салмалы аспапты орнату (А суретін қараңыз)

Алмалы-салмалы аспапты тегіс табанға қойыңыз. Алмалы-салмалы аспаптың жазуы жоғарыдан оқып болатын болуы тиіс.

Алмалы-салмалы аспапты әр жұмыс үшін қолайлы күйге бұраңыз. Онда аралығы 30° болатын 12 күй болуы мүмкін.

Электр құралын керекті бұрышта алмалы-салмалы аспапқа естіліп тірелгенше басыңыз.

▶ **Алмалы-салмалы аспаптың бекем тұрғанына көз жеткізіңіз.** Қате немесе нашар бекілген алмалы-салмалы аспаптар пайдалану кезінде сізге қауіп төндіруі мүмкін.

Алмалы-салмалы аспапты шығарыңыз (В суретін қараңыз)

AutoClіc тұтқышын 1 тірелгенше ашыңыз. Алмалы-салмалы аспап лақтырылады.

Тереңдікті шектеу тірегің орнату және реттеу

Шектегіш планканы 15 сегменттік ара дискілерінде пайдалану мүмкін.

Керек болса орнатылған алмалы-салмалы аспапты шешіңіз.

Тереңдікті шектеу тірегің 15 тірелгенше және жазылған жағымен аспап патроны 10 жоғарысынан электр құралының редуктор басына жылжытыңыз.

Тереңдікті шектеу тірегі келесі төмендегі кесу тереңдіктеріне арналған :

- Сегменттік ара полотнарларымен ACZ 85 .. диаметрі 85 мм: кесу тереңдігі 8 мм, 10 мм, 12 мм және 14 мм (тереңдікті шектеу тірегінде бас әріппен және жақшасыз жазылған деректер).
- Сегменттік ара полотнарларымен ACZ 100 .. диаметрі 100 мм: кесу тереңдігі 14 мм, 16 мм, 18 мм және 20 мм (тереңдікті шектеу тірегінде бас әріппен және жақшасыз жазылған деректер).

Сайкес сегменттік ара полотносын керекті кесу тереңдігіне реттеңіз. Тереңдікті шектеу тірегің 15 аспап патронынан 10 алмалы-салмалы аспап бағытында жай бұралғанынша жылжытыңыз. Тереңдікті шектеу тірегің 15

керекті кесу тереңдігі ара полотносының аралайтын бөлігі үстінде тұрғанынша бұраңыз. Тереңдікті шектеу тірегі 15 қайта электр құралының редуктор басына тірелгенше жылжытыңыз.

Басқа барлық кесу тереңдіктері және басқа алмалы-салмалы аспаптармен жұмыс істеу үшін тереңдікті шектеу тірегің 15 алып қойыңыз. Ол үшін алмалы-салмалы аспаптарды алып қойып тереңдікті шектеу тірегің редуктор басынан тартыңыз.

Қосымша тұтқаны орнату (опциялық керек-жарақтар)

Дірілдеуді басатын қосымша тұтқа оңай және сенімді істеуге мүмкіндік береді.

Қосымша тұтқаны 8 редукторлық бастың оң жағында немесе сол жағында бұрап бекітіңіз.

▶ **Қосымша тұтқа зақымдалған болса электр құралын пайдаланбаңыз. Қосымша тұтқаны өзгертіңіз.**

Тегістеу дискін тегістеу пластинасында орнату/ алмастыру

Тегістеу пластинасы 13 жабысқақ матамен жабдықталған болып тегістеу дискін жылдам және оңай бекітеді.

Берік ұстауды қамтамасыз ету үшін жапсырма матасын тегістеу пластинасында 13 тегістеу дискін 14 орнатудан алдын қағып шығыңыз.

Тегістеу дискін 14 тегістеу пластинасының 13 бір шетіне қойып сосын тегістеу дискін тегістеу пластинасына орнатып қатты басыңыз.

Оптималды шаңсоруды қамтамасыз еті үшін тегістеу дискіндегі ойықтардың тегістеу пластинасының ойықтарымен сәйкес болуына көз жеткізіңіз.

Тегістеу дискін 14 шешу үшін оны ұшынан ұстап тегістеу пластинасынан 13 шығарыңыз.

Bosch ұсынатын жабдықтар ассортименті арасынан Delta 93 мм сериялы барлық тегістеу дискілерін, тегістеу және тазалау, ажарлағыштарын пайдалануыңызға болады.

Тоқылмаған/жылтырату киізі сияқты тегістеу жабдықтары да осы әдіспен тегістеу пластинасына бекітіледі.

Тегістеу дискін таңдау

Өңделетін материал және қажетті беттің алынуына байланысты түрлі тегістеу дискілері ұсынылады:

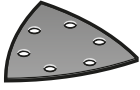
Егеуқұм қағазы	Материал	Пайдалану	Түйіршіктілік	
 кызыл	– Барлық ағаш түрлері (мысалы, қатты, жұмсақ, ЖАТ, құрылыс панельдері) – Металл материалдар	Сүргіленбеген брус немесе тақтайларды алдын ала тегістеу үшін	дөрекі	40 60
		Жалпақ тегістеу және аздаған кедір – бүдірді тегістеу үшін	орташа	80 100 120
		Ағашты ақырғы және жұқалап тегістеу үшін	майда	180 240 320 400

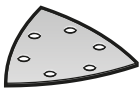
Егеуқұм қағазы	Материал	Пайдалану	Түйіршіктілік	
 <p>ақ</p>	<ul style="list-style-type: none"> – бояу – лак – толтырғыш – қалақша 	Бояуды тегістеу үшін	дөрекі	40 60
		Боялған беттерді тегістеу үшін (мысалы, жағындыларды, бояу тамшыларын және аққан іздерді жою)	орташа	80 100 120
		Лактың төсемсе бояуын тегістеу	майда	180 240 320

Шаңды және жоңқаларды сору

- ▶ Қорғасын бояу, кейбір ағаш сорттары, минералдар және металдар бар кейбір материалдардың шаңы денсаулыққа зиянды болуы мүмкін. Шаңға тию және шаңды жұту пайдаланушыда немесе жанындағы адамдарда аллергиялық реакцияларды және/немесе тыныс жолдарының ауруларын тудыруы мүмкін.
- Кейбір шаң түрлері, әсіресе емен және шамшат ағашының шаңы, әсіресе, ағашты өңдеу қалдықтарымен (хромат, ағашты қорғау заты) бірге канцерогендер болып есептеледі. Асбестік материал тек қана мамандармен өңделуі керек.
 - Мүмкіншілігінше осы материал үшін сәйкес келетін шаңсорғышты пайдаланыңыз.
 - Жұмыс орнының жақсы желдетілуіне көз жеткізіңіз.
 - P2 сүзгі сыныпындағы газқағарды пайдалану ұсынылады.
- Өңделетін материалдар үшін еліңізде қолданылатын ұйғарымдарды пайдаланыңыз.
- ▶ **Жұмыс орнында шаңның жиналуын болдырмаңыз.** Шаң оңай тұтануы мүмкін.

Шаңсорғышты қосу (опциялық керек-жарақтар)

Шаңсору **20** тек қана тегістеу пластинасымен **13** жұмыс істеуге арналған, басқа алмалы-салмалы аспаптармен істеу пайдасы болмайды.

Тегістеу барысында әрдайым шаңсорғышты пайдаланыңыз.

Шаңсоруды **20** (жабдық) орнату үшін алмалы-салмалы аспап пен тереңдікті шектеу тірегі **15** алыңыз.

Шаңсоруды **20** тірелгенше аспап патроныдан **10** өткізіп электр құралының қысқыш мойынға жылжытыңыз.

Шаңсорғышты керекті күйге бұраңыз (электр құралының астына емес). Қысқыш мойынды **21** шаңсорғышты бекіту үшін басып қойыңыз.

Сорғыш шлангінің аспап жалғастырғышын **18** аспирациялық құбырға **19** салыңыз. Сорғыш шлангі **18** шаңсорғышқа қосыңыз (керек-жарақтар).

Суретті беттерде түрлі шаңсорғыштарға қосу әдістері көрсетілген.

Шаңсорғыш өңделетін материалға сәйкес болуы қажет.

Денсаулыққа зиян, обыр туғызатын немесе құрғақ шаңдар үшін арнайы шаңсорғышты пайдаланыңыз.

Пайдалану

Пайдалануға ендіру

Аккумуляторды орнату

Ескертпе: Электр құралыңызға арналмаған аккумуляторды пайдалану қате жұмыс істеуіне немесе электр құралының зақымдануына алып келуі мүмкін.

Зарядталған аккумуляторды **4** артынан электр құралының тұтқасына салыңыз. Аккумуляторды қызыл сызық көрінбегенше, аккумулятор бекітілгенше толық тұтқаға салыңыз.

Қосу/өшіру

Электр құралын **қосу үшін** қосқыш/өшіргішті **2** алға жылжытып қосқышты **“1”** көзге түсетін қылыңыз.

Электрондық бір қалыпты іске қосу айналымдар санын шектеп қозғалтқыш мерзімін ұзартады.

Электроника бос жүрістегі және жүктеме кезіндегі тербелу санын тұрақты дерлік ұстайды және біркелкі өнімділікті қамтамасыз етеді.

Электр құралын **өшіру үшін** қосқыш/өшіргішті **2 “0”** қосқышы көрінгенше артқа жылжытыңыз.

Энергия қуатын үнемдеу үшін электр құралын тек пайдаланарда қосыңыз.

180° жарық таспа тікелей жұмыс аймағында көру мүмкіндігін жақсартады. Ол электр құралмен бірге автоматты қосылады және өшіріледі.

▶ **Жұмыс жарықтығына тура қарамаңыз, ол көзді шағылыстыруы мүмкін.**

Тербелу санын таңдау

Тербелу санын таңдайтын реттеуші арқылы **6** қажетті тербелу санын жұмыс істеу кезінде реттеуге болады.

Талап етілетін тербелулер санын материалмен жұмыс жасау жағдайына байланысты тәжірибе арқылы анықтауға болады.

Ағаш немесе метал сияқты қатты материалдарды аралау, ажырату және тегістеу үшін “6” тербелу саны басқышы, ал пластмасса сияқты жұмсақ материалдар үшін “4” тербелу саны басқышы ұсынылады.

Пайдалану нұсқаулары

▶ **Электр құралын жерге қиодан алдын оның тоқтауын күтіңіз.**

▶ **Электр құралында барлық жұмыстардан алдын аккумуляторды шығарыңыз.**

78 | Қазақша

Ескертпе: Электр құралының желдеткіш саңылауын 7 жұмыс істеу кезінде жаппаңыз, өйтпесе электр құралының пайдалану мерзімі қысқарады.

HCS аспаптарымен жұмыс істеу кезінде аспаптар бояуы зақымдалмаған болуына көз жеткізіңіз.

Жұмыс ережелері

Тербелтетін жетек арқылы алмалы-салмалы аспап минутына 20 000 реттегі 2,8° тербеледі. Бұл қолайсыз, тар жерде де жұмыс істеуге мүмкіндік береді.



Жай және бір қалыпты қысыммен жұмыс істеңіз, өйтпесе жұмыс өнімділігі төмендеп, алмалы-салмалы аспап сыналанып қалады.



Электр құралын жұмыс істеу кезінде жан-жаққа жылжытыңыз, сонда алмалы-салмалы аспап қызбайды, сыналбайды.

Аралату

- ▶ **Бұзылмаған мінсіз ара полотнаны пайдаланыңыз.**
Қисайған немесе өтпес ара полотнаны сынуы, кесікті зақымдауы немесе кері соғу себебін тудырады.
- ▶ **Жеңіл құрылыс материалдарын аралау кезінде заң нұсқауларын және материал өндірушісінің ұсыныстарын орындаңыз.**
- ▶ **Қол арасымен тек ағаш, гипсокартон және т.б. сияқты жұмсақ материалдарды өңдеу қажет!**

HCS ара полотнанымен ағаш, ЖАТ, құрылыс материалдарын т.б. аралаудан алдын шеге, бұранда т.б. сияқты бөгде денелердің жоқтығын тексеріңіз. Қажет болса бөгде денелерді алып тастаңыз немесе биметалды ара полотнаны пайдаланыңыз.

Кесу

Ескертпе: Қабырға плиткаларын кесу барысында алмалы-салмалы аспаптар ұзақ пайдаланудан да тозатындығын есте сақтаңыз.

Ажарлау

Көшіру деңгейі және тегістелген бет сапасы тегістеу дискін таңдау, таңдалған тербелулер саны және басу күші арқылы реттеледі.

Тек мінсіз тегістеу дискімен ғана дұрыс тегістеуге, сол арқылы электр құралын сақтауға болады.

Ажарлау дискінің қызмет мерзімін ұзарту үшін бірқалыпты басуға талпыныңыз.

Өте қатты басу электр құралы мен тегістеу дискінің тез тозуын тудырады.

Бұрыш, қыр және әрең жететін жайларды нақты тегістеу үшін тегістеу пластинасының ұшын немесе қырын пайдалану керек.

Нүктелі тегістеуде диск қатты қызып кетуі мүмкін. Тербелу саны мен қысымды азайтып тегістеу дискін жүйелі түрде суытыңыз.

Металл өндеген тегістеу дискін басқа материалдар үшін пайдаланбаңыз.

Тек түпнұсқалы Bosch ажарлау жабдықтарын пайдаланыңыз.

Тегістеу барысында әрдайым шаңсорғышты пайдаланыңыз.

Қыру

Қыру үшін жоғары тербелу басқышын таңдаңыз.

Жұмсақ тіректе (мысалы ағашта) жалпақ бұрышта және аз қысымбен жұмыс істеңіз. Өйтпесе қырғыш қатты кесіп кетуі мүмкін.

Температураға байланысты артық жүктеу қорғанысы

Тағайындалу бойынша қолдануда электр құралы артық жүктелмейді. Артық жүктелуде немесе аккумулятор температурасы рұқсат етілген аймағын өтсе электр құралы өшеді. Автоматты өшіруде электр құралын өшіріп, аккумуляторды суытып сосын электр құралын қайта қосыңыз.

Аккумуляторды оңтайлы пайдалану туралы нұсқаулар

Аккумуляторды сұйықтықтардан және ылғалдан қорғаңыз.

Аккумуляторды тек –20 °C ... 50 °C температура ауқымында сақтаңыз. Аккумуляторды жазда көлікте қалдырмаңыз.

Пайдалану мерзімінің айтарлықтай қысқаруы аккумулятордың ескіргенін және ауыстыру керектігін білдіреді.

Қоқыстарды қайта өңдеу туралы нұсқауларды орындаңыз.

Техникалық күтім және қызмет**Қызмет көрсету және тазалау**

- ▶ **Электр құралында барлық жұмыстардан алдын аккумуляторды шығарыңыз.**
- ▶ **Дұрыс және сенімді істеу үшін электр құралмен желдеткіш тесікті таза ұстаңыз.**

Бүдірлі алмалы-салмалы аспаптарды (жабдықтар) жүйелі түрде сымды қылшақпен тазалаңыз.

Тұтынушыға қызмет көрсету және пайдалану кеңестері

Қызмет көрсету шеберханасы өнімді жөндеу және қуту, сондай-ақ қосалқы бөлшектер туралы сұрақтарға жауап береді. Қажетті сызбалар мен қосалқы бөлшектер туралы ақпаратты мына мекенжайдан табасыз:

www.bosch-pt.com

Keңес беруші Bosch қызметкерлері өнімді пайдалану және олардың қосалқы бөлшектері туралы сұрақтарыңызға тиянақты жауап береді.

Сұрақтар қою және қосалқы бөлшектерге тапсырыс беру кезінде міндетті түрде өнімнің зауыттық тақтайшасындағы 10-санды өнім нөмірін жазыңыз.

Өндіруші талаптары мен нормаларының сақталуымен электр құралын жөндеу және кепілді қызмет көрсету барлық мемлекеттер аумағында тек “Роберт Бош” фирмалық немесе авторизацияланған қызмет көрсету орталықтарында орындалады.

ЕСКЕРТУ! Заңсыз жолмен әкелінген өнімдерді пайдалану қауіпті, денсаулығыңызға зиян келтіруі мүмкін. Өнімдерді заңсыз жасау және тарату әкімшілік және қылмыстық тәртіп бойынша Заңмен қудаланады.

Қазақстан

Тұтынушыларға кеңес беру және шағымдарды қабылдау орталығы:
 “Роберт Бош” (Robert Bosch) ЖШС
 Алматы қ.,
 Қазақстан Республикасы
 050012
 Муратбаев к., 180 үй
 “Гермес” БО, 7 қабат
 Тел.: +7 (727) 331 31 00
 Факс: +7 (727) 233 07 87
 E-Mail: ptka@bosch.com
 Сервистік қызмет көрсету орталықтары мен қабылдау пункттерінің мекен-жайы туралы толық және өзекті ақпаратты Сіз: www.bosch-professional.kz ресми сайттан ала аласыз

Тасымалдау

Бұл литий-иондық аккумуляторлар қауіпті тауарларға қойылатын талаптарға сай болуы керек. Пайдаланушы аккумуляторларды көшеде қосымша құжаттарсыз тасымалдай алады.
 Үшінші тұлғалар (мысалы, әуе көлігі немесе жіберу) орамаға және маркаларға қойылатын арнайы талаптарды сақтау керек. Жіберуге дайындау кезінде қауіпті жүктер маманына хабарласу керек.
 Аккумуляторды корпусы зақымдалған болса ғана жіберіңіз. Ашық түйіспелерді желімдеңіз және аккумуляторды орамада қозғалмайтындай ораңыз. Қажет болса, қосымша ұлттық ережелерді сақтаңыз.

Кәдеге жарату



Электр құралдарды, аккумуляторларды, керек-жарақтарды және орау материалдарын экологиялық тұрғыдан дұрыс утилизациялауға тапсыру керек.

Электр құралдарды және аккумуляторларды/батареяларды үй қоқысына тастамаңыз!

Тек қана ЕО елдері үшін:



Электр және электрондық ескі құралдар бойынша 2012/19/EU директивасына және 2006/66/EC нормасына сай жарамсыз электр құралдарды, ақаулы немесе пайдаланылған аккумуляторларды/батареяларды бөлек жинау керек және экологиялық тұрғыдан дұрыс утилизациялауға тапсыру керек.

Аккумуляторлар/батареялар:

Литий-иондық:

“Тасымалдау” тарауындағы, 79 бетіндегі нұсқауларды орындаңыз.

Техникалық өзгерістер енгізу құқығы сақталады.

Bosch Power Tools

1 609 92A 3B1 | (13.3.17)

Română

Instrucțiuni privind siguranța și protecția muncii

Indicații generale de avertizare pentru scule electrice

⚠️ AVERTISMENT Citiți toate indicațiile de avertizare și instrucțiunile. Nerespectarea indicațiilor de avertizare și a instrucțiunilor poate provoca electrocutare, incendii și/sau răni grave.

Păstrați toate indicațiile de avertizare și instrucțiunile în vederea utilizărilor viitoare.

Termenul de „sculă electrică” folosit în indicațiile de avertizare se referă la sculele electrice alimentate de la rețea (cu cablu de alimentare) și la sculele electrice cu acumulator (fără cablu de alimentare).

Siguranța la locul de muncă

- **Mențineți-vă sectorul de lucru curat și bine iluminat.** Dezordinea sau sectoarele de lucru neluminate pot duce la accidente.
- **Nu lucrați cu scula electrică în mediu cu pericol de explozie, în care există lichide, gaze sau pulberi inflamabile.** Sculele electrice generează scântei care pot aprinde praful sau vaporii.
- **Nu permiteți accesul copiilor și al altor persoane în timpul utilizării sculei electrice.** Dacă vă este distrasă atenția puteți pierde controlul asupra mașinii.

Siguranță electrică

- **Ștecherul sculei electrice trebuie să fie potrivit prizei electrice. Nu este în nici un caz permisă modificarea ștecherului. Nu folosiți fișe adaptoare la sculele electrice legate la pământ de protecție.** Ștecherule nemedificate și prizele corespunzătoare diminuează riscul de electrocutare.
- **Evitați contactul corporal cu suprafețe legate la pământ ca țevi, instalații de încălzire, sobe și frigidere.** Există un risc crescut de electrocutare atunci când corpul vă este legat la pământ.
- **Feriți mașina de ploaie sau umezeală.** Pătrunderea apei într-o sculă electrică mărește riscul de electrocutare.
- **Nu schimbați destinația cablului folosindu-l pentru transportarea sau suspendarea sculei electrice ori pentru a trage ștecherul afară din priză. Feriți cablul de căldură, ulei, muchii ascuțite sau componente aflate în mișcare.** Cablurile deteriorate sau încurcate măresc riscul de electrocutare.
- **Atunci când lucrați cu o sculă electrică în aer liber, folosiți numai cabluri prelungitoare adecvate și pentru mediul exterior.** Folosirea unui cablu prelungitor adecvat pentru mediul exterior diminuează riscul de electrocutare.
- **Atunci când nu poate fi evitată utilizarea sculei electrice în mediu umed, folosiți un întrerupător automat de protecție împotriva tensiunilor periculoase.** Între-

80 | Română

buițarea unui întrerupător automat de protecție împotriva tensiunilor periculoase reduce riscul de electrocutare.

Siguranța persoanelor

- ▶ **Fiți atenți, aveți grijă de ceea ce faceți și procedați rațional atunci când lucrați cu o sculă electrică. Nu folosiți scula electrică atunci când sunteți obosiți sau vă aflați sub influența drogurilor, a alcoolului sau a medicamentelor.** Un moment de neatenție în timpul utilizării mașinii poate duce la răni grave.
- ▶ **Purtați echipament personal de protecție și întotdeauna ochelari de protecție.** Purtarea echipamentului personal de protecție, ca masca pentru praf, încălțăminte de siguranță antiderapantă, cască de protecție sau protecția auditivă, în funcție de tipul și utilizarea sculei electrice, diminuează riscul rănilor.
- ▶ **Evitați o punere în funcțiune involuntară. Înainte de a introduce ștecherul în priză și/sau de a introduce acumulatorul în scula electrică, de a o ridica sau de a o transporta, asigurați-vă că aceasta este oprită.** Dacă atunci când transportați scula electrică țineți degetul pe întrerupător sau dacă porniți scula electrică înainte de a o racorda la rețeaua de curent, puteți provoca accidente.
- ▶ **Înainte de pornirea sculei electrice îndepărtați dispozitivele de reglare sau cheile fixe din aceasta.** Un dispozitiv sau o cheie lăsată într-o componentă de mașină care se rotește poate duce la răni.
- ▶ **Evitați o ținută corporală nefirească. Adoptați o poziție stabilă și mențineți-vă întotdeauna echilibrul.** Astfel veți putea controla mai bine mașina în situații neașteptate.
- ▶ **Purtați îmbrăcăminte adecvată. Nu purtați îmbrăcăminte largă sau podoabe. Feriți părul, îmbrăcăminte și mânușile de piesele aflate în mișcare.** Îmbrăcăminte largă, părul lung sau podoabele pot fi prinse în piesele aflate în mișcare.
- ▶ **Dacă pot fi montate echipamente de aspirare și colectare a prafului, asigurați-vă că acestea sunt racordate și folosite în mod corect.** Folosirea unei instalații de aspirare a prafului poate duce la reducerea poluării cu praf.

Utilizarea și manevrarea atentă a sculelor electrice

- ▶ **Nu suprasolicitați mașina. Folosiți pentru executarea lucrării dv. scula electrică destinată aceluși scop.** Cu scula electrică potrivită lucrați mai bine și mai sigur în domeniul de putere indicat.
- ▶ **Nu folosiți scula electrică dacă aceasta are întrerupătorul defect.** O sculă electrică, care nu mai poate fi pornită sau oprită, este periculoasă și trebuie reparată.
- ▶ **Scoateți ștecherul afară din priză și/sau îndepărtați acumulatorul, înainte de a executa reglaje, a schimba accesoriul sau de a pune mașina la o parte.** Această măsură de prevenire împiedică pornirea involuntară a sculei electrice.
- ▶ **Păstrați sculele electrice nefolosite la loc inaccesibil copiilor. Nu lăsați să lucreze cu mașina persoane care nu sunt familiarizate cu aceasta sau care nu au citit aceste instrucțiuni.** Sculele electrice devin periculoase atunci când sunt folosite de persoane lipsite de experiență.

- ▶ **Întrețineți-vă scula electrică cu grijă. Controlați dacă componentele mobile ale sculei electrice funcționează impecabil și dacă nu se blochează, sau dacă există piese rupte sau deteriorate astfel încât să afecteze funcționarea sculei electrice. Înainte de utilizare dați la reparat piesele deteriorate.** Cauza multor accidente a fost întreținerea necorespunzătoare a sculelor electrice.
- ▶ **Mențineți bine ascuțite și curate dispozitivele de tăiere.** Dispozitivele de tăiere întreținute cu grijă, cu tășuri ascuțite se înțepenesec în mai mică măsură și pot fi conduse mai ușor.
- ▶ **Folosiți scula electrică, accesoriile, dispozitivele de lucru etc. conform prezentelor instrucțiuni. Țineți cont de condițiile de lucru și de activitatea care trebuie desfășurată.** Folosirea sculelor electrice în alt scop decât pentru utilizările prevăzute, poate duce la situații periculoase.

Manevrarea și utilizarea atentă a sculelor electrice cu acumulator

- ▶ **Încărcați acumulatorii numai în încărcătoarele recomandate de producător.** Dacă un încărcător destinat unui anumit tip de acumulator este folosit la încărcarea altor tipuri de acumulator decât cele prevăzute pentru el, există pericol de incendiu.
- ▶ **Folosiți numai acumulatori special destinați sculelor electrice respective.** Utilizarea altor acumulatori poate duce la răni și pericol de incendiu.
- ▶ **Feriți acumulatorii nefolosiți de agrafe de birou, monede, chei, cuie, șuruburi sau alte obiecte metalice mici, care ar putea provoca șuntarea contactelor.** Un scurtcircuit între contactele acumulatorului poate duce la arsuri sau incendiu.
- ▶ **În caz de utilizare greșită, din acumulator se poate scurge lichid. Evitați contactul cu acesta. În caz de contact accidental clătiți bine cu apă. Dacă lichidul vă intră în ochi, consultați și un medic.** Lichidul scurs din acumulator poate duce la iritații ale pielii sau la arsuri.

Service

- ▶ **Încredințați scula electrică pentru reparare numai personalului de specialitate, calificat în acest scop, repararea făcându-se numai cu piese de schimb originale.** Astfel veți fi siguri că este menținută siguranța mașinii.

Instrucțiuni de siguranță pentru scule electrice multifuncționale cu acumulator

- ▶ **Prindeți scula electrică de mânerul izolat atunci când executați operații în cursul cărora accesoriul poate atinge conductori ascunși.** Contactul dintre accesoriu și un conductor electric aflat sub tensiune poate pune sub tensiune componentele metalice ale sculei electrice și electrocuta utilizatorul.
- ▶ **Folosiți scula electrică numai pentru șlefuire uscată.** Pătrunderea apei în scula electrică mărește riscul de electrocutare.
- ▶ **Atenție, pericol de incendiu! Evitați încălzirea excesivă a materialului abraziv și a șlefuitului. Înaintea pauzelor de lucru goliți întotdeauna recipientul de colectare**

a prafului. Praful rezultat în urma șlefuirii, din sacul colector de praf, microfiltru, sacul de hârtie (sau din sacul colector de praf respectiv filtrul aspiratorului de praf) se poate autoaprinde în condiții nefavorabile, ca degajarea de scântei în timpul șlefuirii metalelor. Un pericol deosebit apare atunci când praful rezultat în urma șlefuirii este amestecat cu resturi de lac, poliuretani sau alte substanțe chimice iar materialul abraziv este înfierbântat în urma lucrului îndelungat.

- ▶ **Țineți mâinile în afara sectorului de debitare. Nu apucați pe dedesubt piesa prelucrată.** În caz de contact cu pânza de ferăstrău există pericol de rănire.
- ▶ **Folosiți detectoare adecvate pentru a depista conductori și conducte de alimentare ascunse sau adresați-vă în acest scop regiei locale furnizoare de utilități.** Atingerea conductorilor electrici poate duce la incendiu și electrocutare. Deteriorarea unei conducte de gaz poate duce la explozie. Străpungerea unei conducte de apă provoacă pagube materiale.
- ▶ **Apucați strâns mașina în timpul lucrului și adoptați o poziție stabilă.** Scula electrică se conduce mai bine cu ambele mâini.
- ▶ **Asigurați piesa de lucru.** O piesă de lucru fixată cu dispozitive de prindere sau într-o menghină este ținută mai sigur decât cu mâna dumneavoastră.
- ▶ **Nu deschideți acumulatorul.** Există pericol de scurtcircuit.



Feriți acumulatorul de căldură, de asemenea de ex. de radiații solare continue, foc, apă și umezeală. Există pericol de explozie.

- ▶ **În cazul deteriorării sau utilizării necorespunzătoare a acumulatorului se pot degaja vapori. Aerisiți cu aer proaspăt iar dacă vi se face rău consultați un medic.** Vaporii pot irita căile respiratorii.
- ▶ **Folosiți acumulatorul numai împreună cu scula dumneavoastră electrică Bosch.** Numai astfel acumulatorul va fi protejat împotriva unei suprasolicități periculoase.
- ▶ **În urma contactului cu obiecte ascuțite ca de exemplu cuie sau șurubelnițe sau prin acțiunea unor forțe exterioare asupra sa, acumulatorul se poate deteriora.** Se poate produce un scurtcircuit intern în urma căruia acumulatorul să se aprindă, să scoată fum, să explodeze sau să se supraîncălzească.
- ▶ **Puneți mănuși de protecție pentru schimbarea accesoriilor.** După o utilizare mai îndelungată accesoriile se înfierbântă.
- ▶ **Nu răzuți materiale umezite (de ex. tapet) și nici nu lucrați pe un substrat umed.** Pătrunderea apei în scula electrică mărește riscul de electrocutare.
- ▶ **Nu tratați suprafața de prelucrat cu lichide care conțin solvenți.** Din cauza încălzirii materialelor de prelucrat în timpul răzuirii se pot degaja vapori nocivi.
- ▶ **Fiți desebit de precauți atunci când manevrați răzuitorul.** Scula este foarte ascuțită, există pericol de rănire.

Descrierea produsului și a performanțelor



Citiți toate indicațiile de avertizare și instrucțiunile. Nerespectarea indicațiilor de avertizare și a instrucțiunilor poate provoca electrocutare, incendii și/sau răniri grave.

Utilizare conform destinației

Scula electrică este destinată și tăierii și separării materialelor lemnoase, materialului plastic, gipsului, metalelor neferoase și elementelor de fixare (de ex. cuie, cleme de capsare). Este deasemeni adecvată prelucrării plăcilor de faianță moale cât și șlefuirii și răzuirii uscate a suprafețelor mici. Este adecvată în special lucrului în apropierea marginilor și la nivel cu substratul.

Lampa acestei scule electrice este destinată iluminării directe a zonei de lucru a sculei electrice și nu este adecvată pentru iluminarea încăperilor din gospodărie.

Elemente componente

Numerotarea elementelor componente se referă la schița sculei electrice de pe pagina grafică.

- 1 Pârghie AutoClic pentru deblocarea accesoriilor
- 2 Întrerupător pornit/oprit
- 3 Indicator al nivelului de încărcare al acumulatorului
- 4 Acumulator
- 5 Tastă deblocare acumulator
- 6 Rozetă de reglare pentru preselecția numărului de vibrații
- 7 Fante de aerisire
- 8 Mâner suplimentar cu amortizor de vibrații (suprafață izolată de prindere)*
- 9 Filet pentru mânerul suplimentar
- 10 Sistem de prindere accesorii
- 11 Bandă luminiscentă 180°
- 12 Pânză de ferăstrău pentru tăiere cu penetrare directă în material*
- 13 Placă de șlefuit*
- 14 Foaie abrazivă*
- 15 Limitator de reglare a adâncimii*
- 16 Pânză de ferăstrău segmentată*
- 17 Mâner (suprafață de prindere izolată)
- 18 Furtun de aspirare*
- 19 Racord de aspirare*
- 20 Dispozitiv de aspirare a prafului*
- 21 Pârghie de strângere pentru instalația de aspirare a prafului

*Accesoriile ilustrate sau descrise nu sunt cuprinse în setul de livrare standard. Puteți găsi accesoriile complete în programul nostru de accesorii.

82 | Română

Date tehnice

Sculă electrică multifuncțională cu acumulator		AdvancedMulti 18
Număr de identificare		3 603 A04 0..
Preselecția numărului de vibrații		●
Constant Electronic		●
Pornire lentă		●
Sistem de prindere accesorii AutoClic		●
Tensiune nominală	V=	18
Turație la mersul în gol n_0	rot./min	10000 – 20000
Unghi de oscilație stânga/ dreapta	°	2,8
Greutate conform EPTA-Procedure 01:2014		
– fără mâner suplimentar	kg	1,5
– cu mâner suplimentar	kg	1,6
Temperatură ambiantă admisă		
– în timpul încălzirii	°C	0... +45
– în timpul funcționării* și al depozitării	°C	-20... +50
Accumulatori recomandați		PBA 18V...V- PBA 18V...W-
Încărcătoare recomandate		AL 18.. CV

* putere mai redusă la temperaturi < 0 °C

Date tehnice determinate cu acumulatorul din setul de livrare.

Informație privind zgomotul/vibrațiile

Valorile zgomotului emis au fost determinate conform EN 60745-2-4.

Nivelul presiunii sonore evaluat A al sculei electrice este în mod normal: nivel presiune sonoră 82 dB(A); nivel putere sonoră 93 dB(A). Incertitudine K = 3 dB.

Purtați aparat de protecție auditivă!**Lucru fără mâner suplimentar**

Valorile totale ale vibrațiilor a_h (suma vectorială a trei direcții) și incertitudinea K au fost determinate conform EN 60745-2-4:

șlefuire: $a_h = 6 \text{ m/s}^2$, $K = 1,5 \text{ m/s}^2$,

tăiere cu pânză de ferăstrău cu intrare directă în material:

 $a_h = 16 \text{ m/s}^2$, $K = 1,5 \text{ m/s}^2$,tăiere cu pânză de ferăstrău segmentată: $a_h = 14 \text{ m/s}^2$, $K = 1,5 \text{ m/s}^2$.**Lucru cu mâner suplimentar**

Valorile totale ale vibrațiilor a_h (suma vectorială a trei direcții) și incertitudinea K au fost determinate conform EN 60745-2-4:

șlefuire: $a_h = 6 \text{ m/s}^2$, $K = 1,5 \text{ m/s}^2$,

tăiere cu pânză de ferăstrău cu intrare directă în material:

 $a_h = 20 \text{ m/s}^2$, $K = 2,5 \text{ m/s}^2$,tăiere cu pânză de ferăstrău segmentată: $a_h = 16 \text{ m/s}^2$, $K = 1,5 \text{ m/s}^2$.

Nivelul vibrațiilor specificat în prezentele instrucțiuni a fost măsurat conform unei proceduri de măsurare standardizate în EN 60745 și poate fi utilizat la compararea diferitelor scule electrice. El poate fi folosit și pentru evaluarea provizorie a solicitării vibratorii.

Nivelul specificat al vibrațiilor se referă la cele mai frecvente utilizări ale sculei electrice. În eventualitatea în care scula electrică este utilizată pentru alte aplicații, împreună cu accesorii diverse sau care diferă de cele indicate sau nu beneficiază de o întreținere satisfăcătoare, nivelul vibrațiilor se poate abate de la valoarea specificată. Aceasta poate amplifica considerabil solicitarea vibratorie de-a lungul întregului interval de lucru.

Pentru o evaluare exactă a solicitării vibratorii ar trebui luate în calcul și intervalele de timp în care scula electrică este deconectată sau funcționează, dar nu este utilizată efectiv.

Această metodă de calcul ar putea duce la reducerea considerabilă a valorii solicitării vibratorii pe întreg intervalul de lucru. Stabiliți măsuri de siguranță suplimentare pentru protejarea utilizatorului împotriva efectului vibrațiilor, ca de exemplu: întreținerea sculei electrice și a accesoriilor, menținerea căldurii mâinilor, organizarea proceselor de muncă.

Montare**Încărcarea acumulatorului**

► **Folosiți numai încărcătoarele menționate la pagina de accesorii.** Numai aceste încărcătoare sunt adaptate la acumulatorul cu tehnologie litiu-ion montat în scula dumneavoastră electrică.

Indicație: Acumulatorul se livrează parțial încărcat. Pentru a asigura funcționarea la capacitatea nominală a acumulatorului, înainte de prima utilizare încărcați complet acumulatorul în încărcător.

Acumulatorul cu tehnologie litiu-ion poate fi încărcat în orice moment, fără ca prin aceasta să i se reducă durata de viață. O întrerupere a procesului de încărcare nu dăunează acumulatorului.

Acumulatorul cu tehnologie litiu-ion este protejat prin „Electronic Cell Protection (ECP)” împotriva descărcării profunde. Când acumulatorul s-a descărcat, scula electrică este deconectată printr-un circuit de protecție: dispozitivul de lucru nu se mai mișcă.

Indicație: Dacă scula electrică se oprește automat din cauza acumulatorului supraîncălzit sau descărcat, deconectați-o, acționând întrerupătorul pornit/oprit **2**. Încărcați acumulatorul respectiv lăsați-l să se răcească, înainte de a reporni scula electrică. În caz contrar acumulatorul se poate deteriora.

Extragerea acumulatorului

Acumulatorul **4** este prevăzut cu două trepte de blocare, care au rolul de a împiedica acumulatorul să cadă afară din scula electrică, în cazul apăsării involuntare a tastei de deblocare a acumulatorului **5**. Cât timp acumulatorul este introdus în scula electrică, el este ținut pe poziție prin forța elastică a unui arc.

Pentru extragerea acumulatorului **4** apăsați tasta de deblocare **5** și trageți acumulatorul spre spate afară din scula electrică. **Nu forțați.**

Indicatorul nivelului de încărcare al acumulatorului

Indicatorul nivelului de încărcare al acumulatorului **3** semnaleză, atunci când scula electrică este pornită, capacitatea rămasă respectiv starea de suprasolicitare a acumulatorului.

Indicador	Capacitate
Luminează continuu 3 LED-uri verzi	≥ 66 %
Luminează continuu 2 LED-uri verzi	33 – 66 %
Luminează continuu 1 LED verde	10 – 33 %
Clipește 1 LED verde	≤ 10 %







Dacă indicatorul nivelului de încărcare al acumulatorului **3** emite o lumină intermitentă roșie, înseamnă că scula electrică este suprasolicitată. Vă rugăm să respectați indicațiile de la paragraful „Protecție la suprasarcină dependentă de temperatură”, pagina 88.

Schimbarea accesoriilor

► **Înainte oricărui intervenții asupra sculei electrice (de ex. întreținere, schimbarea accesoriilor, etc.) cât și în timpul transportului și depozitării acesteia extrageți acumulatorul din scula electrică.** În cazul acționării involuntare a întrerupătorului pornit/oprit există pericol de rănire.





► **Pentru schimbarea accesoriilor folosiți măști de protecție.** În caz de atingere a accesoriilor există pericol de rănire.

Vă rugăm să țineți seama de accesoriile prevăzute pentru scula dumneavoastră electrică.











Accesoriu	AdvancedMulti 18
 STARLOCK	
 STARLOCK PLUS	
 STARLOCK MAX	









Selecția accesoriilor

Tabelul următor prezintă exemple de accesorii. Alte accesorii găsiți în programul complet de accesorii Bosch.

Accesoriu	Material	Utilizare
 Pânză de ferăstrău bimetal segmentată	materiale lemnoase, material plastic, metale neferoase	Tăieri de separare și tăieri cu penetrare directă în material; și pentru tăierea în apropierea marginilor, în colțuri și în sectoarele greu accesibile; Exemplu: scurtarea șipurilor de pardoseală sau a tocurilor de uși deja montate, tăieri cu penetrare directă în material la pășuirea parchetului laminat
 Placă de șlefuit pentru foi abrazive din seria Delta de 93 mm	în funcție de foia abrazivă	Șlefuirea plană a roților, în colțuri sau zone greu accesibile; în funcție de foia abrazivă de ex. pentru șlefuirea lemnului, vopselei, lacului și a pietrei Păslă pentru curățarea și structurarea lemnului, îndepărtarea ruginii de pe metal și șlefuirea lacurilor, postav de lustruit pentru lustruire preliminară
 Profil de șlefuire	lemn, Țevi/Profile, vopsea, lacuri, filer, Metal	Șlefuire confortabilă și eficientă a profilelor cu un diametru de până la 55 mm; Foi abrazive roșii pentru șlefuirea lemnului, țevilor/profilelor, lacurilor, filerului și metalului
 Pânză de ferăstrău bimetal cu intrare directă în material, pentru metal	lemn de esență moale, materiale plastice moi, gips carton, profile din aluminiu și metale neferoase cu pereți subțiri, tablă subțire, cuie și șuruburi necălite	Tăieri mai mici de separare și tăieri cu intrare directă în material; exemplu: decuparea de degajări pentru prize, tăierea la nivel cu suprafața a țevilor din cupru, tăieri cu intrare directă în plăci din gips carton Lucrări filigrane de potrivire în lemn; exemplu: decuparea ulterioară de degajări pentru închizători și armături
 Pânză de ferăstrău HCS pentru lemn, tăiere cu penetrare directă în material	materiale lemnoase, materiale plastice moi	Tăieri de separare și tăieri cu intrare directă, adâncă în material; și pentru tăierea în apropierea marginilor, în colțuri și zone greu accesibile; Exemplu: tăiere îngustă cu intrare directă în lemn masiv, pentru construirea unui grătac de ventilație

84 | Română

Accesoriu	Material	Utilizare
	lemn de esență tare, plăci cu strat de acoperire	Tăieri cu intrare directă în plăci cu strat de acoperire sau lemn de esență tare; exemplu: încastrarea lucarnelor
	Metal, materiale foarte abrazive, fibre de sticlă, gips carton, plăci din fibre lipite cu ciment	Tăieri cu intrare directă în materiale foarte abrazive sau metal; exemplu: tăierea fronturilor dulapurilor de bucătărie, tăiere ușoară a șuruburilor, cuielor călite și a oțelului inoxidabil
	lemn de esență moale, lemn de esență tare, plăci furniruite, plăci melaminate, cuie și șuruburi necălite	Tăieri cu intrare directă în plăci cu strat de acoperire sau lemn de esență tare; exemplu: scutirea tocurilor de ușă, tăierea de degajări pentru rafturi
	rosturi de ciment, faianță moale, materiale plastice armate cu fibre de sticlă, beton celular	Tăierea și debitarea în apropierea marginilor, în colțuri și în sectoarele greu accesibile; Exemplu: îndepărtarea rosturilor dintre plăcile de faianță în vederea executării lucrărilor de reparații, tăierea de degajări în plăcile de faianță, de gips sau în materiale plastice
	rosturi de ciment, faianță moale, rășină epoxidică, materiale plastice armate cu fibre de sticlă	Îndepărtarea prin frezare și tăierea precisă a faianței/materialului din rosturi, rășinilor epoxidice și materialelor plastice armate cu fibre de sticlă; exemplu: executarea de decupaje mai mici în faianță și frezarea de degajări în material plastic armat cu fibre de sticlă
	mortar, resturi de beton, lemn, materiale abrazive	Răspelierea și șlefuirea suprafețelor dure; exemplu: îndepărtarea mortarului sau a adezivului pentru plăci ceramice (de ex. la înlocuirea plăcilor ceramice deteriorate), îndepărtarea resturilor de adeziv pentru mochetă
	mortar, rosturi, rășină epoxidică, materiale plastice armate cu fibre de sticlă, materiale abrazive	Îndepărtarea prin frezare și tăierea materialului din rosturi și a plăcilor ceramice cât și răspelierea și șlefuirea suprafețelor dure; exemplu: îndepărtarea adezivului pentru plăci ceramice și a mortarului din rosturi
	carton asfaltat, mochetă, gazon artificial, carton, pardoseală din PVC	Tăierea rapidă și precisă a materialului moale și a materialelor abrazive flexibile; exemplu: tăierea mochetei, cartonului, pardoselilor din PVC, cartonului asfaltat etc.
	mochetă, mortar, beton, adeziv pentru plăci ceramice	Răzuirea suprafețelor dure; exemplu: îndepărtarea mortarului, adezivului pentru plăci ceramice, resturilor de beton și de adeziv pentru mochetă
	adeziv pentru mochetă, resturi de vopsea, silcon	Răzuire flexibilă a suprafețelor moi; exemplu: îndepărtarea silconului din rosturi, a resturilor de adeziv pentru mochetă și a resturilor de vopsea

Accesoriu	Material	Utilizare
 Cutit bimetalt segmentat, zimțat	material de izolație, plăci de izolație, dale, plăci fonoabsorbante, carton, mocheta, cauciuc, piele	Tăierea precisă a materialelor moi; exemplu: tăierea plăcilor de izolație, scurtarea la nivel cu suprafața a materialului de izolație ieșit în afară
 Dispozitiv de șlefuit lamele cu strat de acoperire din carburi metalice Riff	lemn, vopsea	Șlefuirea lemnului sau a vopselei în locurile greu accesibile, fără hârtie abrazivă; exemplu: îndepărtarea prin șlefuire a vopselei dintre lamelele jaluzelelor, șlefuirea în colțuri a podelelor din lemn
 Pânză de ferăstrău cu strat de acoperire din carburi metalice Riff, pentru intrare directă în material	fibre de sticlă, mortar, lemn	Tăieri cu intrare directă în materiale foarte abrazive; exemplu: îndepărtarea prin frezare a plăcilor subțiri de mozaic
 Dispozitiv universal de tăiat rosturi, HCS	rosturi de dilatație, chit pentru geam, materiale de izolație (vată minerală)	Tăierea și separarea materialelor moi; exemplu: tăierea rosturilor de dilatație din silicon sau chit pentru geamuri
 Pânză de ferăstrău bimetalt cu intrare directă în material, pentru metal	lemn de esență moale, lemn de esență tare, plăci furniruite, plăci melaminate, cuie și șuruburi necălite	Tăieri rapide și adânci în lemn și metal; exemplu: tăieri rapide în lemn cu cuie, tăieri adânci cu intrare directă în plăci cu strat de acoperire și scurtarea precisă a tocurelor de ușă
 Pânză de ferăstrău cu strat de acoperire din carburi metalice, cu intrare directă în metal	oțel inoxidabil (Inox), șuruburi și cuie, rășină epoxidică, materiale plastice armate cu fibre de sticlă, fibre de sticlă, gips carton, beton celular	Tăieri rapide și adânci, cu intrare directă în materiale foarte abrazive sau metal; exemplu: tăierea fronturilor dulapurilor de bucătărie, tăiere ușoară a șuruburilor, cuielei călite și a oțelului inoxidabil
 Pânză de ferăstrău bimetalt cu intrare directă în material, pentru metal	lemn, materiale lemnoase abrazive, materiale plastice, cuie și șuruburi călite, țevi din metale neferoase	Tăieri rapide și adânci, cu intrare directă în lemn, materiale lemnoase abrazive și materiale plastice; exemplu: debitarea rapidă a țevilor din metale neferoase și a profilelor de dimensiuni mai mici, tăierea ușoară a cuielei, șuruburilor necălite și a profilelor din oțel de dimensiuni mai mici
 Pânză de ferăstrău HCS pentru lemn, tăiere cu penetrare directă în material	lemn de esență moale, dibluri, cepuri, elemente de mobilier	Tăieri rapide și adânci de separare și cu intrare directă în material; și pentru tăierea în apropierea marginilor în colțuri și sectoare greu accesibile; exemplu: tăiere adâncă, cu intrare directă în lemn de esență moale pentru montarea unui grătar de ventilație

Introducerea accesoriului (vezi figura A)

Puneți accesoriul pe o suprafață plană. Inscriptia accesoriului trebuie să fie lizibilă de sus.

Rotiți accesoriul, aducându-l într-o poziție de lucru avantajoasă pentru lucrarea respectivă. Sunt posibile douăsprezece poziții decalate cu 30°.

Apăsați scula electrică în unghiul dorit pe accesoriu, până când acesta se fixează cu un zgomot perceptibil.

► **Verificați fixarea sigură a accesoriului.** Accesoriile fixate greșit sau nesigur se pot desprinde în timpul funcționării sculei electrice și vă pot pune în pericol.

Extragerea accesoriului (vezi figura B)

Deschideți în acest scop, până la punctul de oprire, pârghia AutoClic 1. Accesoriul este aruncat afară.

Montarea și ajustarea limitatorului de reglare a adâncimii

Limitatorul de reglare a adâncimii 15 poate fi folosit în timpul lucrului cu pânze de ferăstrău segmentate.

Dacă este necesar, extrageți un accesoriu deja montat.

Împingeți limitatorul de reglare a adâncimii 15 până la punctul de oprire, cu partea inscripționată îndreptată în sus, trecându-l peste sistemul de prindere accesorii 10 și montați-l pe capul angrenajului sculei electrice.

Limitatorul de reglare a adâncimii este prevăzut pentru următoarele adâncimi de tăiere:

- Cu pânze de ferăstrău segmentate ACZ 85 .. cu diametrul de 85 mm: adâncimi de tăiere de 8 mm, 10 mm, 12 mm și 14 mm (inscripționate pe limitatorul de reglare a adâncimii cu caractere mai mari și fără paranteze).
- Cu pânze de ferăstrău segmentate ACZ 100 .. cu diametrul de 100 mm: adâncimi de tăiere de 14 mm, 16 mm, 18 mm și 20 mm (inscripționate pe limitatorul de reglare a adâncimii cu caractere mai mici și între paranteze).

Montați pânza de ferăstrău segmentată potrivită pentru adâncimea de tăiere dorită. Împingeți limitatorul de reglare a adâncimii 15 de pe sistemul de prindere accesorii 10 în direcția accesoriului, până când îl puteți roti liber. Rotiți asfel limitatorul de reglare a adâncimii 15, încât adâncimea de tăiere dorită să se afle deasupra porțiunii pânzei de ferăstrău care este folosită la tăiere. Împingeți din nou limitatorul de reglare a adâncimii 15 până la punctul de oprire de pe capul angrenajului sculei electrice.

Demontați limitatorul de reglare a adâncimii 15 pentru toate celelalte adâncimi de tăiere și pentru lucrul cu alte accesorii. Extrageți în acest scop accesoriul și demontați limitatorul de reglare a adâncimii de pe capul angrenajului.

Alegerea foii abrazive

Corespunzător materialului de prelucrat și cantității de material care se dorește a fi îndepărtată de pe suprafața șlefuită, sunt disponibile diferite foi abrazive:

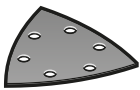
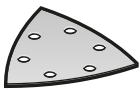
Foie abrazivă	Material	Utilizare	Granulație
 sortiment de culoare roșie	- toate materialele lemnoase (de exemplu lemn de exență tare și moale, plăci aglomerate, plăci pentru construcții) - materiale metalice	Pentru șlefuirea preliminară de ex. a grinzilor și scândurilor cu asperități, nerindeluite	mare 60
		Pentru șlefuirea plană și nivelarea micilor denivelări	medie 80 100 120
		Pentru șlefuirea de finisare și șlefuirea fină a lemnului	fină 180 240 320 400
 sortiment de culoare albă	- vopsea - lac - filer - material de șpăcluit	Pentru îndepărtarea prin șlefuire a straturilor de vopsea	mare 40 60
		Pentru șlefuirea vopselei de grund (de exemplu pentru îndepărtarea dărelor lăsate de pensulă, a picăturilor de vopsea și a vopselei aplicate în exces)	medie 80 100 120
		Pentru șlefuirea finală a grundurilor înainte de lăcuire	fină 180 240 320

Montarea mânerului suplimentar (accesorii opționale)

Mânerul suplimentar cu amortizor de vibrații face posibil lucrul mai plăcut și mai sigur.

Înșurubați mânerul suplimentar 8 în funcție de modul de lucru, în partea stângă sau dreaptă a capului angrenajului.

► **Nu mai continuați să folosiți scula electrică dacă mânerul suplimentar este deteriorat. Nu aduceți niciun fel de modificări mânerului suplimentar.**

Montarea/schimbarea foii abrazive de pe placa de șlefuit

Placa de șlefuit 13 este prevăzută cu o țesătură tip arici, pentru ca dumneavoastră să puteți fixa pe aceasta, repede și simplu, foile abrazive cu prindere tip arici.

Scuturați prin baterie țesătura tip arici a plăcii de șlefuit 13 înainte de așezarea foii abrazive 14, pentru a permite aderența optimă.

Puneți foia abrazivă 14 coliniar pe o latură a plăcii de șlefuit 13, apoi aplicați foia abrazivă pe placa de șlefuit și fixați-o bine prin presare.

Pentru asigurarea aspirării optime a prafului, aveți grijă ca de cupajele foile abrazive să se suprapună pe orificiile plăcii de șlefuit.

Pentru scoaterea foii abrazive 14 apucați-o pe aceasta de un vârf și trageți-o jos de pe placa de șlefuit 13.

Puteți folosi toate foile abrazive, pâslele de lustruit și de post-tăvurile de curățat cu dimensiunea de 93 mm, pentru șlefuitoare Delta ale programului de accesorii Bosch.

Accesoriile de șlefuit ca postavul/pâsla de lustruit se fixează în același mod pe placa de șlefuit.

Aspirarea prafului/așchiilor

- Pulberile rezultate din prelucrarea de materiale cum sunt vopselele pe bază de plumb, anumite tipuri de lemn, minerale și metal pot fi dăunătoare sănătății. Atingerea sau inspirarea acestor pulberi poate provoca reacții alergice și/sau îmbolnăvirile căilor respiratorii ale utilizatorului sau a le persoanelor aflate în apropiere.

Anumite pulberi cum sunt pulberea de lemn de stejar sau de fag sunt considerate a fi cancerigene, mai ales în combinație cu materiale de adaos utilizate la prelucrarea lemnului (cromat, substanțe de protecție a lemnului). Materia-le care conțin azbest nu pot fi prelucrate decât de către specialiști.

- Folosiți pe cât posibil o instalație de aspirare a prafului adecvată pentru materialul prelucrat.
- Asigurați buna ventilație a locului de muncă.
- Este recomandabil să se utilizeze o mască de protecție a respirației având clasa de filtrare P2.

Respectați prescripțiile din țara dumneavoastră referitoare la materialele de prelucrat.

- **Evitați acumulările și depunerile de praf la locul de muncă.** Pulberile se pot aprinde cu ușurință.

Racordarea dispozitivului de aspirare a prafului (accesorii opționale)

Dispozitivul de aspirare a prafului **20** este destinat exclusiv lucrului cu placa de șlefuit **13**, nefiind util în combinație cu alte accesorii.

Pentru șlefuire racordați întotdeauna scula electrică cu un dispozitiv de aspirare a prafului.

Pentru montarea dispozitivului de aspirare a prafului **20** (accesoriu), demontați unealta de lucru și limitatorul de reglare a adâncimii **15**.

Împingeți instalația de aspirare a prafului **20** până la punctul de oprire, peste sistemul de prindere accesorii **10**, pe gulerul de prindere al sculei electrice. Rotiți instalația de aspirare a prafului, aducând-o în poziția dorită (nu direct sub scula electrică). Închideți prin apăsare pârghia de strângere **21**, pentru a fixa instalația de aspirare a prafului.

Montați mufa pentru scula electrică a furtunului de aspirare **18** pe ștuțul de aspirare **19**. Racordați furtunul de aspirare **18** la un aspirator de praf (accesoriu).

Găsiți la pagina grafică o listă cu diverse aspiratoare de praf la care se poate face racordarea.

Aspiratorul de praf trebuie să fie adecvat pentru materialul de prelucrat.

Pentru aspirarea pulberilor extrem de nocive, cancerigene sau uscate, folosiți un aspirator special.

Funcționare

Punere în funcțiune

Montarea acumulatorului

Indicație: Utilizarea unor acumulatori inadecvați sculei dumneavoastră electrice poate duce la deranjamente sau la deteriorarea sculei electrice.

Împingeți din spate acumulatorul încărcat **4** pentru a-l introduce în talpa sculei electrice. Împingeți acumulatorul complet

în talpă, până când dunga roșie nu mai este vizibilă iar acumulatorul este fixat sigur.

Pornire/oprire

Pentru **pornirea** sculei electrice împingeți înainte întrerupătorul pornit/oprit **2**, astfel încât la acesta să devină vizibil „I”. Dispozitivul electronic de pornire lină limitează cuplul motor în momentul pornirii, prelungind astfel durata de viață a motorului.

Modulul Constant Electronic menține aproape constant numărul de vibrații la mersul în gol și în sarcină asigurând astfel un randament uniform de lucru.

Pentru **oprirea** sculei electrice împingeți spre spate întrerupătorul pornit/oprit **2**, astfel încât la acesta să devină vizibil „0”. Pentru a economisi energie, țineți scula electrică pornită numai atunci când o folosiți.

Banda luminiscentă 180° îmbunătățește vizibilitatea în zona de lucru din imediata apropiere. Aceasta se conectează și deconectează automat, odată cu scula electrică.

- **Nu priviți direct în lampa de lucru, aceasta vă poate orbi.**

Preselecția numărului de vibrații

Cu rozeta de reglare pentru preselecția numărului de vibrații **6** puteți preseleca numărul de vibrații necesar, chiar în timpul funcționării mașinii.

Numărul preselectat de vibrații depinde de material și de condițiile de lucru, putând fi determinat prin probe practice.

În timpul tăierii, debitării și șlefuirii materialelor mai dure ca de exemplu lemnul sau metalul, se recomandă treapta a 6-a a numărului de vibrații, în timp ce în cazul materialelor mai moi, ca de ex. materialul plastic, treapta a 4-a.

Instrucțiuni de lucru

- **Înainte de a pune jos scula electrică, așteptați ca aceasta să se oprească complet din funcționare.**

- **Înainte oricăror intervenții asupra sculei electrice scoateți acumulatorul din aceasta.**

Indicație: În timpul lucrului nu țineți acoperite fantele de ventilație **7** ale sculei electrice, în caz contrar durata de viață a sculei electrice putând fi diminuată.

Atunci când lucrați cu accesorii HCS aveți grijă ca stratul de acoperire al acestora să nu fie deteriorat.

Principiu de lucru

Oscilațiile mecanismului de antrenare face accesoriul să vibreze de până la 20 000 ori pe minut într-o parte și în alta, într-un unghi de 2,8°. Acest fapt face posibil lucrul de precizie într-un spațiu extrem de îngust.



Lucrați cu o presiune de apăsare redusă și uniformă, în caz contrar randamentul de lucru scade iar accesoriul se poate bloca.



Deplasați scula electrică înainte și înapoi în timpul lucrului, pentru ca accesoriul să nu se încălzească prea tare și să nu se blocheze.

Tăiere cu ferăstrău

- ▶ **Folosiți numai pânze de ferăstrău nedeteriorate, impecabile.** Pânzele de ferăstrău indoite sau tocite se pot rupe și influența negativ tăierea sau pot provoca recul.
- ▶ **În cazul tăierii materialelor de construcții ușoare respectați reglementările legale și recomandările producătorilor de materiale.**
- ▶ **Prin procedeul de tăiere cu pătrundere directă în material pot fi prelucrate numai materiale moi ca lemnul, gips-cartonul sau materiale similare!**

Înainte de a executa tăieri cu pânze de ferăstrău HCS în lemn, PAL, materiale de construcții etc. controlați mai întâi dacă acestea nu prezintă corpuri străine cum ar fi cuie, șuruburi sau altele asemănătoare. Îndepărtați corpurile străine dacă este cazul sau folosiți pânze de ferăstrău bimetal.

Tăiere de separare

Indicație: La tăierea de separare a plăcilor de faianță țineți seama de faptul că accesoriile utilizate un timp mai îndelungat sunt supuse unui grad înalt de uzură.

Șlefuire

Performanțele de îndepărtare a materialului și aspectul șlefuirii sunt determinate în principal de alegerea foii abrazive, de treapta preselectată pentru numărul de vibrații și de presiunea de apăsare.

Numai foile abrazive impecabile dau un randament bun la șlefuire și menajează scula electrică.

Aveți grijă să mențineți o presiune de apăsare constantă, pentru a prelungi durabilitatea foilor abrazive.

Mărirea exagerată a presiunii de apăsare nu duce la creșterea randamentului la șlefuire ci la uzura mai mare a sculei electrice și de foii abrazive.

Pentru șlefuirea la punct fix în colțuri, pe muchii și în sectoarele greu accesibile puteți lucra numai cu vârful sau muchia plăcii de șlefuit.

În cazul șlefuirii punctiforme, foaia abrazivă se poate înfierbânta puternic. Reduceți numărul de vibrații și presiunea de apăsare și lăsați în mod regulat foaia abrazivă să se răcească. Nu mai folosiți pentru alte materiale o foaie abrazivă care a fost deja utilizată la prelucrarea metalului.

Folosiți numai accesorii de șlefuit originale Bosch.

Pentru șlefuire racordați întotdeauna scula electrică cu un dispozitiv de aspirare a prafului.

Răzuire

Pentru răzuire selectați o treaptă superioară de vibrații.

Pe un substrat moale (de ex. lemn) lucrați în unghi plan și cu o presiune redusă de apăsare. În caz contrar șpaclul poate tăia substratul.

Protecție la suprasarcină dependentă de temperatură

Dacă este folosită conform destinației, scula electrică nu poate fi suprasolicitată. În caz de suprasolicitare sau de ieșire a acumulatorului din domeniul temperaturilor admise, scula electrică se deconectează. În situația deconectării automate, scoateți din funcțiune scula electrică, lăsați acumulatorul să se răcească și apoi porniți din nou scula electrică.

Indicații privind manevrarea optimă a acumulatorului

Protejați acumulatorul împotriva umezelii și a apei.

Depozitați acumulatorul numai în domeniul de temperatură de la -20 °C la 50 °C. Nu lăsați acumulatorul în autovehicul, de exemplu pe timpul verii.

Un timp de funcționare considerabil diminuat după încărcare indică faptul că acumulatorul s-a uzat și trebuie înlocuit.

Respectați instrucțiunile privind eliminarea.

Întreținere și service**Întreținere și curățare**

- ▶ **Înainte oricărui intervenții asupra sculei electrice scoateți acumulatorul din aceasta.**
- ▶ **Pentru a lucra bine și sigur păstrați curate scula electrică și fantele de aerisire.**

Curățați regulat dispozitivele de lucru Riff presărate cu carburi metalice (accesorii) cu o perie de sârmă.

Asistență clienți și consultanță privind utilizarea

Serviceul de asistență clienți vă răspunde la întrebări privind repararea și întreținerea produsului dumneavoastră cât și piesele de schimb. Găsiți desenele de ansamblu și informații privind piesele de schimb și la:

www.bosch-pt.com

Echipa de consultanță Bosch vă răspunde cu plăcere la întrebări privind produsele noastre și accesoriiile acestora.

În caz de reclamații și comenzi de piese de schimb vă rugăm să indicați neapărat numărul de identificare compus din 10 cifre, conform plăcuței indicatoare a tipului produsului.

România

Robert Bosch SRL

Centru de service Bosch
Str. Horia Măcelariu Nr. 30 – 34
013937 București

Tel. service scule electrice: (021) 4057540

Fax: (021) 4057566

E-Mail: infoBSC@ro.bosch.com

Tel. consultanță clienți: (021) 4057500

Fax: (021) 2331313

E-Mail: infoBSC@ro.bosch.com

www.bosch-romania.ro

Transport

Acumulatorii Li-Ion integrați respectă cerințele legislației privind transportul mărfurilor periculoase. Acumulatorii pot fi transportați rutier fără restricții de către utilizator.

În cazul transportului de către terți (de exemplu: transport aerian sau prin firmă de expediții) trebuie respectate cerințe speciale privind ambalarea și marcarea. În această situație, la pregătirea expedierii trebuie consultat un expert în transportul mărfurilor periculoase.

Expediați acumulatorii numai în cazul în care carcasa acestora este intactă. Acoperiți cu bandă de lipit contactele deschise și ambalați astfel acumulatorul încât să nu se poată deplasa în interiorul ambalajului.

Vă rugăm să respectați eventualele norme naționale suplimentare.

Eliminare



Скуле електриче, акумулатори, аксесоариите и амбалажите трябва да се рециклират в специална станция за рециклиране на екологично.

Не изхвърляйте електрическите и акумулаторните/батериите в гунюлите менажер!

Numai pentru țările UE:



Conform Directivei Europene 2012/19/UE скуле електриче scoase din uz și, conform Directivei Europene 2006/66/CE, акумулаторите/батериите defecte sau consumate trebuie colectate separat și direcționate către o stație de reciclare ecologică.

Акумулатори/батерии:

Li-Ion:

Vă rugăm să respectați indicațiile de la параграфът „Transport“, страница 88.

Sub rezerva modificărilor.

Български

Указания за безопасна работа

Общи указания за безопасна работа

⚠ ВНИМАНИЕ Прочетете внимателно всички указания. Неспазването на указанията може да доведе до токов удар, пожар и/или тежки травми.

Съхранявайте тези указания на сигурно място.

Използваният по-долу термин „електроинструмент“ се отнася до захранвани от електрическата мрежа електроинструменти (с захранващ кабел) и до захранвани от акумулаторна батерия електроинструменти (без захранващ кабел).

Безопасност на работното място

- ▶ **Поддържайте работното си място чисто и добре осветено.** Безпорядъкът и недостатъчното осветление могат да спомогнат за възникването на трудова злополука.
- ▶ **Не работете с електроинструмента в среда с повишена опасност от възникване на експлозия, в близост до леснозапалими течности, газове или прахообразни материали.** По време на работа с електроинструментите се отделят искри, които могат да възпламенят прахообразни материали или пари.
- ▶ **Дръжте деца и странични лица на безопасно разстояние, докато работите с електроинструмента.** Ако вниманието Ви бъде отклонено, може да загубите контрола над електроинструмента.

Безопасност при работа с електрически ток

- ▶ **Щепселът на електроинструмента трябва да е подходящ за ползвания контакт. В никакъв случай не се допуска изменение на конструкцията на щепсела.** Ко-

гато работите със занулени електроуреди, не използвайте адаптери за щепсела. Ползването на оригинални щепсели и контакти намалява риска от възникване на токов удар.

- ▶ **Избягвайте допира на тялото Ви до заземени тела, напр. тръби, отоплителни уреди, пещи и хладилници.** Когато тялото Ви е заземено, рискът от възникване на токов удар е по-голям.
- ▶ **Предпазвайте електроинструмента си от дъжд и влага.** Проникването на вода в електроинструмента повишава опасността от токов удар.
- ▶ **Не използвайте захранващ кабел за цели, за които той не е предвиден, напр. за да носите електроинструмента за кабела или да извадите щепсела от контакта.** Предпазвайте кабела от нагряване, омасляване, допир до остри ръбове или до подвижни звена на машини. Повредени или усукани кабели увеличават риска от възникване на токов удар.
- ▶ **Когато работите с електроинструмент навън, използвайте само удължителни кабели, подходящи за работа на открито.** Използването на удължител, предназначен за работа на открито, намалява риска от възникване на токов удар.
- ▶ **Ако се налага използването на електроинструмента във влажна среда, използвайте предпазен прекъсвач за утечни токове.** Използването на предпазен прекъсвач за утечни токове намалява опасността от възникване на токов удар.

Безопасен начин на работа

- ▶ **Бъдете концентрирани, следете внимателно действията си и постъпвайте предпазливо и разумно. Не използвайте електроинструмента, когато сте уморени или под влиянието на наркотични вещества, алкохол или упойващи лекарства.** Един миг разсеяност при работа с електроинструмент може да има за последиствие изключително тежки наранявания.
- ▶ **Работете с предпазващо работно облекло и винаги с предпазни очила.** Носенето на подходящи за ползвания електроинструмент и извършваната дейност лични предпазни средства, като дихателна маска, здрави плътнотворени обувки със стабилен грайфер, защитна каска или шумозаглушители (антифони), намалява риска от възникване на трудова злополука.
- ▶ **Избягвайте опасността от включване на електроинструмента по невнимание. Преди да включите щепсела в захранващата мрежа или да поставите акумулаторната батерия, се уверявайте, че пусковият прекъсвач е в положение „изключено“.** Ако, когато носите електроинструмента, държите пръста си върху пусковия прекъсвач, или ако подавате захранващо напрежение на електроинструмента, когато е включен, съществува опасност от възникване на трудова злополука.
- ▶ **Преди да включите електроинструмента, се уверявайте, че сте отстранили от него всички помощни инструменти и гаечни ключове.** Помощен инструмент, забравен на въртящо се звено, може да причини травми.

90 | Български

- ▶ **Избягвайте неестествените положения на тялото. Работете в стабилно положение на тялото и във всеки момент поддържайте равновесие.** Така ще можете да контролирате електроинструмента по-добре и по-безопасно, ако възникне неочаквана ситуация.
- ▶ **Работете с подходящо облекло. Не работете с широки дрехи или украшения. Дръжте косата си, дрехите и ръкавици на безопасно разстояние от въртящи се звена на електроинструментите.** Широките дрехи, украшенията, дългите коси могат да бъдат захванати и увлечени от въртящи се звена.
- ▶ **Ако е възможно използването на външна аспирационна система, се уверявайте, че тя е включена и функционира изправно.** Използването на аспирационна система намалява рисковете, дължащи се на отделящата се при работа прах.

Грижливо отношение към електроинструментите

- ▶ **Не претоварвайте електроинструмента. Използвайте електроинструментите само съобразно тяхното предназначение.** Ще работите по-добре и по-безопасно, когато използвате подходящия електроинструмент в зададения от производителя диапазон на натоварване.
- ▶ **Не използвайте електроинструмент, чиито пусков прекъсвач е повреден.** Електроинструмент, който не може да бъде изключван и включван по предвидения от производителя начин, е опасен и трябва да бъде ремонтиран.
- ▶ **Преди да промените настройките на електроинструмента, да замените работни инструменти и допълнителни приспособления, както и когато продължително време няма да използвате електроинструмента, изключвайте щепсела от захранващата мрежа и/или изваждайте акумулаторната батерия.** Тази мярка премахва опасността от действие на електроинструмента по невнимание.
- ▶ **Съхранявайте електроинструментите на места, където не могат да бъдат достигнати от деца. Не допускайте те да бъдат използвани от лица, които не са запознати с начина на работа с тях и не са прочели тези инструкции.** Когато са в ръцете на неопитни потребители, електроинструментите могат да бъдат изключително опасни.
- ▶ **Поддържайте електроинструментите си грижливо. Проверявайте дали подвижните звена функционират безукорно, дали не заклиняват, дали има счупени или повредени детайли, които нарушават или изменят функциите на електроинструмента. Преди да използвате електроинструмента, се погрижете повредените детайли да бъдат ремонтирани.** Много от трудовите злополуки се дължат на недобре поддържани електроинструменти и уреди.
- ▶ **Поддържайте режещите инструменти винаги добре заточени и чисти.** Добре поддържаните режещи инструменти с остри ръбове оказват по-малко съпротивление и се водят по-леко.
- ▶ **Използвайте електроинструментите, допълнителните приспособления, работните инструменти и т.н., съобразно инструкциите на производителя. При то-**

ва се съобразявайте и с конкретните работни условия и операции, които трябва да изпълните. Използването на електроинструменти за различни от предвидените от производителя приложения повишава опасността от възникване на трудови злополуки.

Грижливо отношение към акумулаторни електроинструменти

- ▶ **За зареждането на акумулаторните батерии използвайте само зарядните устройства, препоръчвани от производителя.** Когато използвате зарядни устройства за зареждане на неподходящи акумулаторни батерии, съществува опасност от възникване на пожар.
- ▶ **За захранване на електроинструментите използвайте само предвидените за съответния модел акумулаторни батерии.** Използването на различни акумулаторни батерии може да предизвика трудова злополука и/или пожар.
- ▶ **Предпазвайте неизползваните акумулаторни батерии от контакт с големи или малки метални предмети, напр. кламери, монети, ключове, пирони, винтове и др.п., тъй като те могат да предизвикат късо съединение.** Последствията от късото съединение могат да бъдат изгаряния или пожар.
- ▶ **При неправилно използване от акумулаторна батерия от нея може да изтече електролит. Избягвайте контакта с него. Ако въпреки това на кожата Ви попадне електролит, изпъкналото място обилно с вода. Ако електролит попадне в очите Ви, незабавно се обърнете за помощ към очен лекар.** Електролитът може да предизвика изгаряния на кожата.

Поддържане

- ▶ **Допускайте ремонтът на електроинструментите Ви да се извършва само от квалифицирани специалисти и само с използването на оригинални резервни части.** По този начин се гарантира съхраняване на безопасността на електроинструмента.

Указания за безопасност с акумулаторни мултифункционални електроинструменти

- ▶ **Когато съществува опасност по време на работа работният инструмент да засегне скрити под повърхността проводници под напрежение, допирайте електроинструмента само до изолираните ръкохватки.** При контакт с проводник под напрежение то се предава на металните детайли на електроинструмента и това може да предизвика токов удар.
- ▶ **Използвайте електроинструмента само за сухо шлифоване.** Проникването на вода в електроинструмента увеличава опасността от токов удар.
- ▶ **Внимание, опасност от пожар! Избягвайте прегряване на шлифования детайл и на шлифовашата машина. При прекъсване на работа винаги изпразвайте прахоуловителната кутия.** При неблагоприятни условия, напр. образуване на струя искри при шлифоване на метали, събраният се в прахоуловителната кутия (или филтърната торба, респ. филтъра на прахосмукачката) прах може да се самовъзпламени. Опасността от

самовъзпламеняване се увеличава изключително при смесване на прах от шлифоването с остатъци от лакови покрития, полиуретан или други органични вещества и когато в резултат на продължителната обработка шлифованият материал се е нагрял.

- ▶ **Дръжте ръцете си на разстояние от зоната нарязане. Не пилайте под обработвания детайл.** Съществува опасност да се нараните, ако допрете режещия лист.
- ▶ **Използвайте подходящи уреди, за да проверите за наличието на скрити под повърхността електрични/или тръбопроводи, или се обърнете за информация към съответните местни снабдителни служби.** Влизането на работния инструмент в съприкосновение с електропроводи може да предизвика пожар или токов удар. Увреждането на газопровод може да предизвика експлозия. Увреждането на водопровод предизвиква значителни материални щети.
- ▶ **По време на работа дръжте електроинструмента здраво с двете ръце и заемайте стабилно положение на тялото.** С двете ръце електроинструментът се води по-сигурно.
- ▶ **Осигурявайте обработвания детайл.** Детайл, захванат с подходящи приспособления или скоби, е застопорен по здраво и сигурно, отколкото, ако го държите с ръка.
- ▶ **Не отваряйте акумулаторната батерия.** Съществува опасност от възникване на късо съединение.



Предпазвайте акумулаторната батерия от високи температури, напр. вследствие на продължително излагане на директна слънчева светлина или огън, както и от вода и овлажняване. Съществува опасност от експлозия.

- ▶ **При повреждане и неправилна експлоатация от акумулаторната батерия могат да се отделят пари. Проветрете помещението и, ако се почувствате неразумно, потърсете лекарска помощ.** Парите могат да раздразнят дихателните пътища.
- ▶ **Използвайте акумулаторната батерия само с електроинструмента, за който е предназначена.** Само така тя е предпазена от опасно за нея претоварване.
- ▶ **Предмети с остри ръбове, напр. пирони или отвертки или силни механични въздействия могат да повредят акумулаторната батерия.** Може да бъде предизвикано вътрешно късо съединение и акумулаторната батерия може да се запали, да запуши, да експлодира или да се прегрее.
- ▶ **При смяна на работния инструмент работете с предпазни ръкавици.** При продължителна работа работните инструменти се нагорещават.
- ▶ **Не стържете намокрени или влажни материали (напр. тапети) и не работете на влажна основа.** Проникването на вода в електроинструмент увеличава опасността от токов удар.
- ▶ **Не обработвайте повърхността, върху която ще работите, с течности, съдържащи разтворители.** В резултат на нагриването на материалите при триене могат да се образуват отровни пари.

▶ **Бъдете особено внимателни при работа с шабера.**

Електроинструментът е изключително остър, съществува опасност да се нараните.

Описание на продукта и възможностите му



Прочетете внимателно всички указания.

Неспазването на приведените по-долу указания може да доведе до токов удар, пожар и/или тежки травми.

Предназначение на електроинструмента

Електроинструментът е предназначен за отрязване и рязане на дървесни материали, пластмаси, гипс, цветни метали и крепежни елементи (напр. пирони, кламери). Той също така е подходящ за обработване на меки плочки, както и за сухо шлифоване и шаброване на малки площи. Той е особено подходящ за работа в близост до ръбове и по определена линия.

Лампата на този електроинструмент е предназначена за непосредствено осветяване на зоната на работа и не е подходяща за осветяване на помещения или за битови цели.

Изобразени елементи

Номерирането на елементите на електроинструмента се отнася до изображенията на страниците с фигурите.

- 1 Лост AutoClіc за освобождаване на работния инструмент
- 2 Пусков прекъсвач
- 3 Индикатор за състоянието на акумулаторната батерия
- 4 Акумулаторна батерия
- 5 Освобождаващи бутони за акумулаторната батерия
- 6 Потенциометър за регулиране на честотата на вибрациите
- 7 Вентилационни отвори
- 8 Поглъщаща вибрациите спомагателна ръкохватка (изолирана повърхност за захващане)*
- 9 Резбови отвор за спомагателната ръкохватка
- 10 Гнездо
- 11 Светлинна лента 180°
- 12 Режещ лист за връзване*
- 13 Шлифовача плоча*
- 14 Шкурка*
- 15 Дълбочинен ограничител*
- 16 Сегментен режещ лист*
- 17 Ръкохватка (Изолирана повърхност за захващане)
- 18 Маркуч на аспирационната уредба*
- 19 Щуцер за включване на аспирационна уредба*
- 20 Щуцер за прахоуловителна система*
- 21 Лост за захващане на приставката за прахоулавяне

*Изобразените на фигурите и описаните допълнителни приспособления не са включени в стандартната окомплектовка на уреда. Изчерпателен списък на допълнителните приспособления можете да намерите съответно в каталога ни за допълнителни приспособления.

92 | Български

Технически данни

Акумулаторен мултифункционален електроинструмент	AdvancedMulti 18	
Каталожен номер		3 603 A04 0..
Регулиране на честотата на вибрациите		●
Модул за поддържане на постоянна скорост на въртене		●
Плавно включване		●
Гнездо AutoClіc за захващане на работни инструменти		●
Номинално напрежение	V=	18
Скорост на въртене на празен ход n_0	min^{-1}	10000 – 20000
Ъгъл на осцилиране наляво/надясно	°	2,8
Маса съгласно ЕРТА-Procedure 01:2014 – без спомагателна ръкохватка	kg	1,5
– със спомагателна ръкохватка	kg	1,6
Допустима температура на околната среда		
– при зареждане	°C	0 ... +45
– по време на работа* и за складиране	°C	-20 ... +50
препоръчителни акумулаторни батерии	PBA 18V...V- PBA 18V...W-	
препоръчителни зарядни устройства	AL 18.. CV	
* ограничена производителност при температури < 0 °C		
Техническите параметри са определени с акумулаторната батерия, включена в окомплектовката.		

Информация за излъчван шум и вибрации

Стойностите на излъчвания шум са определени съгласно EN 60745-2-4.

Равнището A на генериран шум обикновено е: равнище на звуковото налягане 82 dB(A); мощност на звука 93 dB(A). Неопределеност K = 3 dB.

Работете с шумозаглушители!**Работа без спомагателна ръкохватка**

Пълната стойност на вибрациите a_h (векторната сума по трите направления) и неопределеността K са определени съгласно EN 60745-2-4:

Шлифоване: $a_h = 6 \text{ m/s}^2$, K = 1,5 m/s^2 ,
Рязане с нож за пробиване: $a_h = 16 \text{ m/s}^2$, K = 1,5 m/s^2 ,
Рязане със сегментен нож: $a_h = 14 \text{ m/s}^2$, K = 1,5 m/s^2 .

Работа със спомагателна ръкохватка

Пълната стойност на вибрациите a_h (векторната сума по трите направления) и неопределеността K са определени съгласно EN 60745-2-4:

Шлифоване: $a_h = 6 \text{ m/s}^2$, K = 1,5 m/s^2 ,
Рязане с нож за пробиване: $a_h = 20 \text{ m/s}^2$, K = 2,5 m/s^2 ,
Рязане със сегментен нож: $a_h = 16 \text{ m/s}^2$, K = 1,5 m/s^2 .

Посоченото в това ръководство за експлоатация равнище на генерираните вибрации е измерено съгласно процедура, стандартизирана в EN 60745, и може да служи за сравняване на електроинструменти един с друг. То е подходящо също и за предварителна ориентираща преценка на натоварването от вибрации.

Посоченото ниво на генерираните вибрации е представително за най-често срещаните приложения на електроинструмента. Ако обаче електроинструментът бъде използван за други дейности, с различни работни инструменти или без необходимото техническо обслужване, нивото на вибрациите може да се различава. Това би могло да увеличи значително сумарното натоварване от вибрации в процеса на работа.

За точната преценка на натоварването от вибрации трябва да бъдат взимани предвид и периодите, в които електроинструментът е изключен или работи, но не се ползва. Това би могло значително да намали сумарното натоварване от вибрации.

Предписвайте допълнителни мерки за предпазване на работещия с електроинструмента от въздействието на вибрациите, например: техническо обслужване на електроинструмента и работните инструменти, поддържане на ръцете топли, целесъобразна организация на работните стъпки.

Монтиране**Зареждане на акумулаторната батерия**

► **Използвайте само някое от зарядните устройства, посочени на страницата с допълнителните приспособления.** Само тези зарядни устройства са подходящи за използваната във Вашия електроинструмент литиево-йонна акумулаторна батерия.

Упътване: Акумулаторната батерия се доставя частично заредена. За да достигнете пълния капацитет на акумулаторната батерия, преди първото ѝ използване я заредете докрай в зарядното устройство.

Литиево-йонната акумулаторна батерия може да бъде заредена по всяко време, без това да съкращава дълготрайността ѝ. Прекъсване на зареждането също не ѝ вреди.

Литиево-йонната акумулаторна батерия е защитена срещу пълно разреждане от електронния модул „Electronic Cell Protection (ECP)“. При разреждане на акумулаторната батерия електроинструментът се изключва от предпазен прекъсвач: Работният инструмент спира да се движи.

Упътване: Ако електроинструментът се изключва автоматично поради това, че акумулаторната батерия е разреждана или прегрята, изключете пусковия прекъсвач **2**. Заредете, респ. изчакайте акумулаторната батерия да се охлади, преди да включите електроинструмента отново. В противен случай акумулаторната батерия може да бъде повредена.

Изваждане на акумулаторната батерия

Акумулаторната батерия **4** е с две степени на захващане, което трябва да предотврати падането ѝ при натискане по невнимание на бутона за освобождаване на акумулатор-

ната батерия **5**. Когато акумулаторната батерия е поставена в електроинструмента, се придържа в нужната позиция от пружина.

За демониране на акумулаторната батерия **4** натиснете освобождаващия бутон **5** и издърпайте акумулаторната батерия назад от електроинструмента. **Не прилагайте усилие.**

Светлинен индикатор за състоянието на акумулаторната батерия

По време на работа светлинният индикатор за акумулаторната батерия **3** показва наличния капацитет на акумулаторната батерия, респ. сигнализира за претоварване.

Светодиод	Капацитет
3 зелени светодиода светят непрекъснато	≥ 66 %
2 зелени светодиода светят непрекъснато	33–66 %
1 зелен светодиод свети непрекъснато	10–33 %
1 зелен светодиод мига	≤ 10 %



Ако светлинният индикатор **3 мига с червена светлина**, електроинструментът е претоварен. Моля, спазвайте указанията в раздела „Температурна защита срещу претоварване“, страница 99.

Смяна на работния инструмент

► **Преди да извършвате каквито и да е дейности по електроинструмента (напр. техническо обслужване, смяна на работния инструмент и т. н.), когато го транспортирате или съхранявате, демонтирайте акумулаторната батерия.** Съществува опасност от нараняване при задействане на пусковия прекъсвач по невнимание.



► **При смяна на работния инструмент работете с предпазни ръкавици.** Съществува опасност да се нараните при докосване до острите им ръбове.

Моля, запознайте се със списъка с предвидени за Вашия електроинструмент работни инструменти.

Работен инструмент	AdvancedMulti 18	
STARLOCK		✓
STARLOCK PLUS		✗
STARLOCK MAX		✗









Избор на работния инструмент

В таблицата по-долу са приведени примери за различни приложни инструменти. Други приложни инструменти можете да намерите в широкообхватната производствена гама на Бош за инструменти и допълнителни приспособления.



Работен инструмент	Материал	Приложение
	Би-метален сегментен режещ лист	Дървесни материали, Пластмаса, Цветни метали
	Шлифоваща плоча за листови шкурка серия Делта 93 mm	в зависимост от шкурката
	Профилен инструмент за шлифване	Дърво, Тръби/Профили, Боя, Лакови покрития, Кит, Метал
		Разрязване и разрязване с пробиване, също и за рязане в близост до ръб, в ъгли и на труднодостъпни места; Пример: скъсяване на инсталирани первази на пода, или на каси на врати, разрязване с пробиване при напасване на плочи
		Шлифване до ръбове, в ъгли или на труднодостъпни места; В зависимост от шкурката, напр. за шлифване на дърво, боя, лак, каменни материали
		Кече за почистване и за проявяване на структурата на дървесни материали, премахване на ръжда по метали и за шлифване на лакови покрития, полиращо платно за предварително полиране
		Комфортно и ефективно шлифване на профили с диаметър до 55 mm; Червени листови шкурка за шлифване на дървесни материали, тръби/профили, лакови покрития, кит и метали

94 | Български

Работен инструмент	Материал	Приложение	
	Би-метален режещ лист за пробиване на дърво и метали	Меки дървесни материали, Меки пластмаси, Гипскартон, Тънкостенни профили от алуминий и други цветни метали, Тънки ламарини, Незакалени пирони и винтове	Къси срезове за отрязване и пробиване; Пример: изрязване на отвори за контакти, отрязване на медни тръби в равнината на стената, изрязване с пробиване в гипскартон Фино напасване на детайли от дърво; Пример: доизрязване на отвори за ключалки и обкови
	Режещ лист от бързорезна стомана за пробиване и разрязване на дървесни материали	Дървесни материали, Меки пластмаси	Отрязване и разрязване с пробиване; също и за рязане в близост до ръб, в ъгли и на труднодостъпни места; Пример: разрязване с пробиване в масивна дървесина за вграждане на вентилационна решетка
	Би-метален нож за твърд дървесен материал	Твърд дървесен материал, Плочи с повърхностни покрития	Изрязване с пробиване в плочи с повърхностни покрития или твърд дървесен материали; Пример: монтиране на капандури
	Твърдосплавен нож за метал	Метал, Силно абразивни материали, Съклопласти, Гипскартон, Фазерни плоскости с цимент	Срезове с пробиване в силно абразивни материали или метали; Пример: рязане на челни кухненски капаци, прерязване на закалени винтове, пирони и детайли от неръждаващата стомана
	Би-метален режещ лист за пробиване на дърво и метали	Меки дървесни материали, Твърд дървесен материал, Фурнирани плоскости, Плоскости с пластмасово покритие, Незакалени пирони и винтове	Срезове с пробиване в плоскости с покритие или твърд дървесен материали; Пример: скъсяване на каси на врати, изрязване на отвори за рафтове
	Твърдосплавен рифелован режещ лист	Циментови fugи, Меки фаянсови плочки, Композитни пластмаси, Порест бетон	Разрязване в равнината на подаване, в ъгли или на труднодостъпни места; Пример: премахване на fugи между фаянсови плочки при ремонтни дейности, прорязване на фаянсови плочки, разрязване на гипсови плочи или пластмаси
	Диамантен сегментен режещ лист	Циментови fugи, Меки фаянсови плочки, Епоксидна смола, Композитни пластмаси	Прецизно фрезозане и изрязване на плочки/fуги, епоксидни смоли и композитни пластмаси; Пример: изрязване на къси срезове в меки фаянсови плочки и фрезозане на отвори в композитни пластмаси
	Твърдосплавен рифелован делта-режещ лист	Замазки, Бетонни остатъци, Дърво, Абразивни материали	Стъргане и шлифоване на материали върху твърда основа; Пример: премахване на замазки или лепило за фаянсови плочки, (напр. при смяна на счупени плочки), премахване на остатъци от лепило за мокети

Работен инструмент	Материал	Приложение	
	Твърдосплавен нож за премахване на замазки	Замазки, Фуги, Епоксидна смола, Композитни пластмаси, Абразивни материали	Фрезозване и рязане на материали за фуги и фаянсови плочки, както и стъргане и шлифоване на материали върху твърда основа; Пример: премахване на лепило за плочки и фугиращ материал
	Мултифункционален нож от високовъглеродна стомана	Воалит, Мокети, Изкуствена трева, Картон, PVC-подови замазки	Бързо и прецизно отрязване на меки материали и гъвкави абразивни материали; Пример: рязане на мокети, картон, PVC-подови замазки, плоскости за окачени тавани и др.п.
	Шабер, твърд	Мокети, Замазки, Бетон, Лепило за плочки	Изстъргване на материали върху твърда основа; Пример: Премахване на замазки, лепило за плочки, остатъци от бетон и лепило за мокети
	Шабер, гъвкав	Лепило за мокет, Остатъци от боя, Силикон	Изстъргване на материали върху меки основи; Пример: премахване на силиконов пълнеж на фуги, лепило за мокети и остатъци от боя
	Биметален сегментен нож за шлифване	Изолационен материал, Изолационни плоскости, Плоскости за подови покрития, Звукови изолационни плоскости за под, Картон, Мокети, Гума, Кожа	Прецизно изрязване на меки материали; Пример: отрязване по размер на изолационни плоскости, изрязване на изолационен материал по определена площ
	Твърдосплавен тесен нож за шлифване	Дърво, Боя	Шлифване на дърво или боя на труднодостъпни места без ползване на шкурка; Пример: премахване на боя между ламелите на капаци на прозорци, шлифване на паркет в ъглите
	Твърдосплавен нож за разрязване с пробиване	Съклопласти, Замазки, Дърво	Разрязване с пробиване на силно абразивни материали; Пример: фрезозване на отвори в тънки мозаечни плочки
	Универсален нож за фуги от високовъглеродна стомана	Еластичен материал за фуги, Кит за прозорци, Изолационни материали (каменна вата)	Изрязване и разрязване на меки материали; Пример: изрязване на силиконови фугиращи смеси, или кит за прозорци
	Би-метален режещ лист за пробиване на дърво и метали	Меки дървесни материали, Твърд дървесен материал, Фурнирани плоскости, Плоскости с пластмасово покритие, Незакалени пирони и винтове	Бързи и дълбоки срезове с пробиване в дървесни материали и метали; Пример: бързо разрязване на дървени детайли с пирони, дълбоки срезове с пробиване в плоскости с повърхностни покрития и прецизно скъсяване на каси за врати

96 | Български

Работен инструмент	Материал	Приложение	
	Твърдосплавни ножове за метал	Висококачествена стомана (Inox), Винтове и пирони, Епоксидна смола, Композитни пластмаси, Стъклопласти, Гипскартон, Порест бетон	Бързи и дълбоки срезове с пробиване в силно абразивни материали или метали; Пример: бързо разрязване на лицеви кухненски панели, лесно разрязване на закалени винтове, пирони и неръждаваща стомана
	Би-метален режещ лист за пробиване на дърво и метали	Дърво, Абразивни дървесни материали, Пластмаси, Закалени пирони и винтове, Тръби от цветни метали	Бързи и дълбоки срезове с пробиване в дърво, абразивни дървесни материали и пластмаси; Пример: бързо разрязване на тръби от цветни метали и профили с малки размери, лесно отрязване на незакалени пирони, винтове и стоманени профили с малки размери
	Режещ лист от бързорезна стомана за пробиване и разрязване на дървесни материали	Меки дървесни материали, Дюбели, Шийки, Елементи на мебели	Бързи и дълбоки срезове, включително с пробиване, отрязване в близост до ъгли и на труднодостъпни места; Пример: дълбоко отрязване с пробиване в мек дървесен материал за вграждане на вентилационна решетка

Поставяне на работния инструмент (вижте фиг. А)

Поставете работния инструмент върху равна основа. Надписът на работния инструмент трябва да е обърнат нагоре. Завъртете работния инструмент в удобна за конкретната дейност позиция. При това са възможни дванадесет различни позиции на по 30°.

Притиснете електроинструмента към работния инструмент на желания ъгъл, докато усетите отчетливо прещракване.

► **Уверете се, че работният инструмент е захванат здраво.** Неправилно или недостатъчно здраво захванати работни инструменти могат да се освободят по време на работа и да Ви застрашат.

Демонтиране на работния инструмент (вижте фиг. В)

Отворете лоста AutoClic 1 до упор. Работният инструмент се извърля.

Монтиране и настройване на дълбочинния ограничител

Дълбочинният ограничител 15 може да бъде използван при работа със сегментните режещи листове.

Ако е нужно, демонтирайте работния инструмент.

Вкарайте дълбочинния ограничител 15 с надписаната страна нагоре през гнездото за работни инструменти 10 до упор до главата на редуктора на електроинструмента.

Дълбочинният ограничител е предназначен за следните дълбочини на рязане:

- Със сегментните дискове за рязане ACZ 85 .. с диаметър 85 mm: дълбочини на рязане 8 mm, 10 mm, 12 mm и 14 mm (означени върху дълбочинния ограничител с по-едър шрифт и без скоби).

- Със сегментните дискове за рязане ACZ 100 .. с диаметър 100 mm: дълбочини на рязане 14 mm, 16 mm, 18 mm и 20 mm (означени върху дълбочинния ограничител с по-дребен шрифт и в скоби).

Монтирайте подходящ сегментен нож за желаната дълбочина на рязане. Избутайте дълбочинния ограничител 15 от гнездото 10 по посока на работния инструмент, докато можете да го завъртате свободно. Завъртете така дълбочинния ограничител 15, че желаната дълбочина на врязване да е над сегмента от ножа, с който ще се реже. Върнете дълбочинния ограничител 15 до упор обратно в главата на редуктора на електроинструмента.

При рязане на друга дълбочина, както и при работа с други инструменти винаги демонтирайте дълбочинния ограничител 15. За целта първо демонтирайте работния инструмент и след това извадете дълбочинния ограничител.

Монтиране на спомагателната ръкохватка (опционално допълнително приспособление)

Поглъщащата вибрации спомагателна ръкохватка позволява удобна и сигурна работа с електроинструмента.

Навийте спомагателната ръкохватка 8 в зависимост от начина на работа с машината отляво или отдясно на главата.

► **Не продължавайте да ползвате електроинструмента, ако спомагателната ръкохватка е повредена. Не се опитвайте да промените спомагателната ръкохватка. Не се опитвайте да промените спомагателната ръкохватка.**

Поставяне/смяна на шкурката върху шлифовашката плоча

Шлифовашката плоча 13 е съоръжена със захващане на шкурката тип „Велкро“, благодарение на което с подходящи шкурки замаяната се извършва бързо и лесно.

Преди да поставите нов лист шкурка **14**, стръскайте евентуално полепнал по шлифоващата плоча **13** прах, за да осигурите оптимално захващане.

Поставете листа шкурка **14** точно по ръба от едната страна на шлифоващата плоча **13**, след това допрете листа шкурка до шлифоващата плоча и го притиснете здраво.

За осигуряване на оптимална степен на прахоулавяне внимавайте отворите на шкурката да съвпадат с отворите на шлифоващата плоча.

За сваляне на шкурката **14** просто я хванете за някой край и я издърпайте внимателно от шлифоващата плоча **13**.

Можете да използвате всички видове шкурка и платната за полиране и почистване от серията Делта 93 mm от производствената гама на Бош.

Средства за полиране, като кече или полиращ филц, се поставят на шлифоващата плоча по аналогичен начин.

Избор на шкурка

В зависимост от обработвания материал и желаната интензивност на отнемане разполагате с различни типове шкурка:

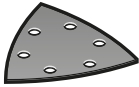
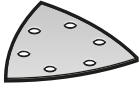
Шкурка	Материал	Приложение	Зърнестост	
 Червена серия	– Всички дървесни материали (напр. твърд дървесен материал, мек дървесен материал, ПДЧ-плоскости, строителни плоскости) – Метални материали	За грубо шлифване, напр. на грапави, нерендовани греди и дъски	груба	40
		За равнинно шлифване и изравняване на малки неравности	средна	60
		За окончателно и фино шлифване на дървесни материали	фина	80
				100
 Бяла серия	– Боя – Лак – Пълнител – Кит	За премахване на бои	груба	120
		За шлифване на грунд (напр. премахване на ивици от четка, капки боя и протичания)	средна	180
				240
				400
		За окончателно шлифване на грунд преди боядисване	фина	180
		240		
		320		

Система за прахоулавяне

► Прахове, отделящи се при обработването на материали като съдържащи олово бои, някои видове дървесина, минерали и метали могат да бъдат опасни за здравето. Контактът до кожата или вдишването на такива прахове могат да предизвикат алергични реакции и/или заболявания на дихателните пътища на работещия с електроинструмента или намиращи се наблизо лица. Определени прахове, напр. отделящите се при обработване на бук и дъб, се считат за канцерогенни, особено в комбинация с химикали за третиране на дървесина (хромат, консерванти и др.). Допуска се обработването на съдържащи азбест материали само от съответно обучени квалифицирани лица.

- По възможност използвайте подходяща за обработвания материал система за прахоулавяне.
- Осигурявайте добро проветряване на работното място.
- Препоръчва се използването на дихателна маска с филтър от клас P2.

Спазвайте валидните във Вашата страна законови разпоредби, валидни при обработване на съответните материали.

► **Избягвайте натрупване на прах на работното място.** Прахът може лесно да се самовъзпламени.

Включване на аспирационна система (опционално допълнително приспособление)

Включването на щуцера за прахоулавяне **20** е предвидено само при работа с шлифоващата плоча **13**, в комбинация с други работни инструменти щуцърът за прахоулавяне не върши работа.

При шлифване винаги използвайте прахоуловителна система.

За монтирането на щуцера за прахоулавяне **20** (не е включен в окомплектовката) първо демонтирайте работния инструмент и дълбочинния ограничител **15**.

Вкарайте до упор приставката за прахоулавяне **20** на шийката на вала през гнездото за работни инструменти **10**. Завъртете приставката за прахоулавяне в желаната позиция (да не е право под електроинструмента). Затворете лоста **21**, за да застопорите приставката за прахоулавяне.

Вкарайте муфата на шланга **18** на щуцера **19**. Включете шланга **18** към прахосмукачка (не е включена в окомплектовката).

Указания за начина на включване към различни прахосмукачки можете да намерите на страницата с фигурите.

Използваната прахосмукачка трябва да е пригодна за работа с обработвания материал.

Ако при работа се отделя особено вреден за здравето прах или канцерогенен прах, използвайте специализирана прахосмукачка.

Работа с електроинструмента

Пускане в експлоатация

Поставяне на акумулаторната батерия

Упътване: Използването на акумулаторни батерии, които не са предназначени за Вашия електроинструмент, може да предизвика неправилното му функциониране или да го повреди.

Вкарайте заредената акумулаторна батерия **4** отзад в корпуса на електроинструмента. Притиснете акумулаторната батерия докрай, докато червеният пръстен се скрие и батерията бъде захваната здраво.

Включване и изключване

За **включване** на електроинструмента преместете пусковия прекъсвач **2** напред, така че да се види символа „I“.

Електронно управление за плавно включване ограничава въртящия момент при стартиране и увеличава дълготрайността на електродвигателя.

Модулът за електронно управление поддържа честотата на вибрации на празен ход и под натоварване практически постоянна, с което запазва производителността посто-янна.

За **изключване** на електроинструмента преместете пусковия прекъсвач **2** назад, така че да се види символа „0“.

За да пестите енергия, дръжте електроинструмента включен само когато го ползвате.

Светлинната лента 180° подобрява осветеността в непосредствената зона на рязане. Тя се включва и изключва автоматично с електроинструмента.

► **Не гледайте непосредствено в работната лампа, можете да се заслепите.**

Регулиране на честотата на вибрациите

С помощта на потенциометъра **6** можете да измените честотата на вибрациите също и по време на работа.

Оптималната честота на вибрациите зависи от обработвания материал и работните условия и се определя най-точно чрез изпробване.

При рязане и шлифоване на по-твърди материали, напр. дървесина или метал, се препоръчва степен „6“ на честотата на вибрациите, при по-меки материали, напр. пластмаса – съответно степен „4“.

Указания за работа

- **Преди да оставите електроинструмента, изчакайте движението му да спре напълно.**
- **Преди да извършвате каквито и да е дейности по електроинструмента демонтирайте акумулаторната батерия.**

Упътване: По време на работа поддържайте вентилационните отвори **7** на електроинструмента свободни, в противен случай дълготрайността му се скъсява значително.

По време на работа с инструменти от бързорезна стомана внимавайте повърхностният им слой да не бъде повреден.

Принцип на работа

Благодарение на осцилиращото задвижване работният инструмент вибрира с честота до 20 000 пъти в минута на ъгъл 2,8°. Това позволява извършването на прецизни дейности и в най-труднодостъпните места.



Работете с ограничена, но равномерна сила на притискане, в противен случай се влошава производителността, а работният инструмент може да се блокира.



По време на работа придвижвайте електроинструмента напред-назад, за да не се загрева работният инструмент твърде много и да не блокира.

Рязане

- **Използвайте само ножове в безукорно състояние.** Огънати или затъпени ножове могат да се счупят, да повредят среза или да предизвикат заклинване.
- **При разрязване на леки строителни материали спазвайте законовите разпоредби и указанията на производителя.**
- **Допуска се пробиването с режещия лист само на меки материали, като дървесина, гипскартон или др. п.!**

Преди разрязването с режещи листове от бързорезна стомана (HCS) на дървесни материали, ПДЧ-плочи, строителни материали и др. п. ги проверявайте за чужди тела, напр. пирони, винтове или др. п. При необходимост отстранете всички чужди тела или използвайте би-метални режещи листове.

Разрязване

Упътване: При разрязване на фаянсови плочки се съобразявайте, че при продължително използване работните инструменти започват да се износват бързо.

Шлифоване

Интензивността на отнемане и качеството на повърхността се определят главно от избора на шкурка, настроената честота на вибриране и силата на притискане.

Само шкурки в безукорно състояние осигуряват добра производителност и предпазват електроинструмента от преждевременно износване.

По време на работа притискайте електроинструмента равномерно, за да увеличите дълготрайността на шкурката.

Прекомерното увеличаване на силата на притискане не води до увеличаване и на интензивността на отнемане, а до по-бързото износване на шкурката и на електроинструмента.

За прецизно шлифоване на ъгли, ръбове и труднодостъпни зони можете да шлифовате и само с върха или някой от ръбовете на шлифоващата плоча.

При шлифоване в точка шкурката може да се нагрее силно. Намалете честотата на вибрациите и силата на притискане и периодически оставайте шкурката да се охлажда.

Не използвайте шкурка, с която сте обработвали метал, за шлифоване на други видове материал.

Използвайте само оригинални шкурки, производство на Бош.

При шлифване винаги използвайте прахоуловителна система.

Шаброване/стъргане

При шаброване винаги избирайте висока честота на вибрациите.

Работете върху мека основа (напр. дървено трупче) под остър ъгъл и с малка сила на притискане. В противен случай шпаклата може да се вреже в основата.

Температурна защита срещу претоварване

При ползване съобразно предназначението и инструкциите в това ръководство електроинструментът не може да бъде претоварен. При твърде голямо натоварване или ако температурата на акумулаторната батерия излезе извън допустимия диапазон електроинструментът се изключва. При автоматично спиране изключете електроинструмента, изчакайте акумулаторната батерия да се охлади и след това отново включете електроинструмента.

Указания за оптимална работа с акумулаторната батерия

Предпазвайте акумулаторната батерия от влага и вода.

Съхранявайте акумулаторната батерия само в температурния диапазон от -20 °C до 50 °C. Напр. не оставяйте акумулаторната батерия през лятото в автомобил на слънце.

Съществено съкратено време за работа след зареждане показва, че акумулаторната батерия е изхабена и трябва да бъде заменена.

Спазвайте указанията за бракуване.

Поддържане и сервиз

Поддържане и почистване

- ▶ **Преди да извършвате каквито и да е дейности по електроинструмента демонтирайте акумулаторната батерия.**
- ▶ **За да работите качествено и безопасно, поддържайте електроинструмента и вентилационните отвори чисти.**

Редовно почиствайте рифеловани работни инструменти (допълнителни приспособления) с телена четка.

Сервиз и технически съвети

Отговори на въпросите си относно ремонта и поддръжката на Вашия продукт можете да получите от нашия сервизен отдел. Монтажни чертежи и информация за резервни части можете да намерите също на адрес:

www.bosch-pt.com

Екипът на Бош за технически съвети и приложения ще отговори с удоволствие на въпросите Ви относно нашите продукти и допълнителните приспособления за тях.

Моля, при въпроси и при поръчване на резервни части винаги посочвайте 10-цифрения каталожен номер, изписан на табелката на уреда.

Роберт Бош ЕООД – България

Бош Сервиз Център
Гаранционни и извънгаранционни ремонти
бул. Черни връх 51-Б
FPI Бизнес център 1407
1907 София
Тел.: (02) 9601061
Тел.: (02) 9601079
Факс: (02) 9625302
www.bosch.bg

Транспортиране

Включените в окомплектовката литиево-йонни акумулаторни батерии са в обхвата на изискванията на нормативните документи, касаещи продукти с повишена опасност. Акумулаторните батерии могат да бъдат транспортирани от потребителя на публични места без допълнителни разрешителни.

При транспортиране от трети страни (напр. при въздушен транспорт или ползване на куриерски услуги) има специални изисквания към опаковането и обозначаването им. За целта се консултирайте с експерт в съответната област. Изпращайте акумулаторни батерии само ако корпусът им не е повреден. Изолирайте открити контактни клеми с лепящи ленти и опаковайте акумулаторните батерии така, че да не могат да се изместват в опаковката си. Моля, спазвайте също и допълнителни национални предписания.

Бракуване



Електроинструментите, акумулаторните батерии и допълнителните приспособления трябва да бъдат предавани за оползотворяване на съдържащите се в тях суровини.

Не изхвърляйте електроинструменти и акумулаторни или обикновени батерии при битовите отпадъци!

Само за страни от ЕС:



Съгласно Европейска директива 2012/19/ЕС относно излязла от употреба електрическа и електронна апаратура и съгласно Европейска директива 2006/66/ЕО обикновени и акумулаторни батерии, които не могат да се използват повече, трябва да се събират отделно и да бъдат подлагани на подходяща преработка за оползотворяване на съдържащите се в тях суровини.

Акумулаторни или обикновени батерии:

Li-Ion:

Моля, спазвайте указанията в раздел „Транспортиране“, страница 99.

Правата за изменения запазени.

Македонски

Безбедносни напомени

Општи напомени за безбедност за електричните апарати

⚠ ПРЕДУПРЕДУВАЊЕ Прочитајте ги сите напомени и упатства за безбедност. Грешките настанати како резултат од непридржување до безбедносните напомени и упатства може да предизвикаат електричен удар, пожар и/или тешки повреди.

Зачувајте ги безбедносните напомени и упатства за користење и за во иднина.

Поимот „електричен алат“ во напомените за безбедност се однесува на електрични апарати што користат струја (со струен кабел) и електрични апарати што користат батерии (без струен кабел).

Безбедност на работното место

- ▶ Работниот простор секогаш нека биде чист и добро осветлен. Неуредниот или неосветлен работен простор може да доведе до несреќи.
- ▶ Не работете со електричниот апарат во околина каде постои опасност од експлозија, каде има запаливи течности, гас или прашина. Електричните апарати создаваат искри, кои може да ја запалат правта или пареата.
- ▶ Држете ги децата и другите лица подалеку за време на користењето на електричниот апарат. Доколку нешто Ви го попречи вниманието, може да ја изгубите контролата над уредот.

Електрична безбедност

- ▶ Приклучокот на електричниот апарат мора да одговара на приклучокот во ѕидната дозна. Приклучокот во никој случај не смее да се менува. Не употребувајте прекинувач со адаптер заедно со заземјениот електричен апарат. Немениувањето на прекинувачот и соодветните ѕидни дозни го намалуваат ризикот од електричен удар.
- ▶ Избегнувајте физички контакт со заземјените површини на цевки, радијатори, шпорет и фрижидери. Постои зголемен ризик од електричен удар, доколку Вашето тело е заземјено.
- ▶ Електричните апарати држете ги подалеку од дожд и влага. Навлегувањето на вода во електричниот апарат го зголемува ризикот од електричен удар.
- ▶ Не го користете кабелот за друга намена, за да го носите електричниот апарат, за да го закачите или да го влечете приклучокот од ѕидната дозна. Држете го кабелот понастрана од топлина, масло, остри рабови или подвижните компоненти на уредот. Оштетениот или свиткан кабел го зголемува ризикот за електричен удар.
- ▶ Доколку со електричниот апарат работите на отворено, користете само продолжен кабел што е погоден за користење на надворешен простор.

Користењето на соодветен продолжен кабел на отворено го намалува ризикот од електричен удар.

- ▶ Доколку користењето на електричниот апарат во влажна околина не може да се избегне, користете заштитен уред со диференцијална струја. Употребата на заштитниот уред со диференцијална струја го намалува ризикот од електричен удар.

Безбедност на лица

- ▶ Бидете внимателни како работите и разумно користете го електричниот апарат. Не користете електрични апарати, доколку сте уморни или под влијание на дрога, алкохол или лекови. Еден момент на невнимание при употребата на електричниот апарат може да доведе до сериозни повреди.
 - ▶ Носете заштитна опрема и секогаш носете заштитни очила. Носењето на заштитна опрема, како на пр. маска за прав, обувки за заштита од лизгање, заштитен шлем или заштита за слухот, во зависност од видот и примената на електричниот апарат, го намалува ризикот од повреди.
 - ▶ Избегнувајте неконтролирано користење на апаратите. Осигурете се, дека е исклучен електричниот апарат, пред да го приклучите на напојување со струја и/или на батерија, пред да ги земете или носите. Доколку при носењето на апаратот, сте го ставиле прстот на прекинувачот или сте го приклучиле уредот додека е вклучен на напојување со струја, ова може да предизвика несреќа.
 - ▶ Извадете ги алатите за подесување или клучевите за зашрафување, пред да го вклучите електричниот апарат. Доколку има алат или клуч во некој од деловите на уредот што се вртат, ова може да доведе до повреди.
 - ▶ Избегнувајте абнормално држење на телото. Застанете во сигурна положба и постојано држете рамнотежа. На тој начин ќе може подобро да го контролирате електричниот апарат во неочекувани ситуации.
 - ▶ Носете соодветна облека. Не носете широка облека или накит. Тргнете ја косата, облеката и ракувиците подалеку од подвижните делови. Лесната облека, накиот или долгата коса може да се зафатат од подвижните делови.
 - ▶ Доколку треба да се инсталираат уреди за вшмукување прав, осигурете се дека тие правилно се приклучени и прикладно се користат. Користењето на вшмукувач за прав не ја намалува опасноста од прав.
- Користење и ракување со електричниот апарат**
- ▶ Не го преоптоварувајте уредот. Користете го соодветниот електричен апарат за Вашата работа. Со соодветниот електричен апарат ќе работите подобро и посигурно во зададениот домен на работа.
 - ▶ Не користете го електричниот апарат, доколку има дефектен прекинувач. Апаратот кој повеќе не може да се вклучи или исклучи, ја загрозува безбедноста и мора да се поправи.
 - ▶ Извлекете го приклучокот од ѕидната дозна и/или извадете ја батеријата, пред да ги смените постав-

ките на уредот, да ги замените деловите или да го тргнете настрана уредот. Овие мерки за предупредување го спречуваат невнимателниот старт на електричниот уред.

- ▶ **Чувајте ги подалеку од дофатот на деца електричните апарати кои не ги користите. Овој уред не смее да го користат лица кои не се запознаени со него или не ги имаат прочитано овие упатства.** Електричните апарати се опасни, доколку ги користат неискусни лица.
- ▶ **Одржувајте ги грижливо електричните апарати. Проверете дали подвижните делови функционираат беспрекорно и не се заглавени, дали се скршени или оштетени, што може да ја попречи функцијата на електричниот апарат. Поправете ги оштетените делови пред користењето на уредот.** Многу несреќи својата причина ја имаат во лошо одржуваните електрични апарати.
- ▶ **Алатот за сечење одржувајте го остар и чист.** Внимателно одржуваните алати за сечење со остри рабови за сечење помалку се заглавуваат и со нив полесно се работи.
- ▶ **Користете ги електричните апарати, опремата, додатоките за алатите итн. во согласност со ова упатство. Притоа земете ги во обзир работните услови и дејноста што треба да се изврши.** Користењето на електрични апарати за друга употреба освен наведената може да доведе до опасни ситуации.

Користење и ракување на батерискиот апарат

- ▶ **Батериите полнете ги со полначи што се препорачани исклучиво од производителот.** Доколку полначот кој е прилагоден на еден соодветен вид батерии, го користите со други батерии, постои опасност од пожар.
- ▶ **Затоа користете батерии кои се предвидени за електричниот апарат.** Користењето друг вид батерии може да доведе до повреди и опасност од пожар.
- ▶ **Неупотребената батерија држете ја подалеку од канцелариски спојувалки, клучеви, железни пари, клинци, шрафови или други мали метални предмети, што може да предизвикаат премостување на контактите.** Краток спој меѓу контактите на батеријата може да предизвика изгореници или пожар.
- ▶ **При погрешно користење, може да истече течност од батеријата. Избегнувајте контакт со неа. Доколку случајно дојдете во контакт со течност, исплакнете ја со вода. Доколку течност дојде во контакт со очите, побарајте лекарска помош.** Истечената течност од батеријата може да предизвика кожни иритации или изгореници.

Сервис

- ▶ **Поправката на Вашиот електричен апарат смее да биде извршена само од страна на квалификуван стручен персонал и само со користење на оригинални резервни делови.** Само на тој начин ќе бидете сигурни во безбедноста на електричниот апарат.

Безбедносни напомени за батериските мултифункционални алати

- ▶ **Држете го уредот за изолираните површини на рачките, доколку вршите работи каде алатот што се вметнува може да наиде на скриени електрични кабли.** Контактот со струјниот кабел може да ги стави под напон металните делови на уредот и да доведе до електричен удар.
- ▶ **Користете го електричниот уред само за суво брусење.** Навлегувањето на вода во електричниот уред го зголемува ризикот од електричен удар.
- ▶ **Внимание, постои опасност од пожар! Избегнувајте прегревање на парчето што се бруси и брусилката. Пред да направите пауза во работата, секогаш испразнете го резервоарот за прав.** Права од брусењето, микро честичките, хартиената кеса (или филтер-кесата одн. филтерот на вшмукувачот за прав) можат самите да се запалат при неповолни услови, како на пр. летање на искри при брусење на метали. Особена опасност постои, доколку права од брусењето се измеша со остатоци од лак, полиретан или други хемиски материјали и доколку парчето што се бруси се вжешти по долготрајна работа.
- ▶ **Дланките држете ги подалеку од полето на работа со убодна пила. Не посегайте под делот што се обработува.** Доколку дојдете во контакт со листовите за пила постои опасност од повреда.
- ▶ **Користете соодветни уреди за пребарување, за да ги пронајдете скриените електрични кабли или консултирајте се со локалното претпријатие за снабдување со електрична енергија.** Контактот со електрични кабли може да доведе до пожар и електричен удар. Оштетувањето на гасоводот може да доведе до експлозија. Навлегувањето во водоводни цевки предизвикува оштетување.
- ▶ **При работата, држете го електричниот апарат цврсто со двете дланки и застанете во сигурна положба.** Со електричниот апарат посигурно ќе управувате ако го држите со двете дланки.
- ▶ **Зацврстете го парчето што се обработува.** Доколку го зацврстите со уред за затегнување или менгеме, тогаш парчето што се обработува се држи поцврсто отколку со Вашата рака.
- ▶ **Не ја отворајте батеријата.** Постои опасност од краток спој.



Заштитете ја батеријата од топлина, на пр. од трајно изложување на сончеви зраци, оган, вода или влага. Постои опасност од експлозија.

- ▶ **Доколку се оштети батеријата или не се користи правилно, од неа може да излезе пара. Внесете свеж воздух и доколку има повредени однесете ги на лекар.** Парата може да ги надразни дишните патишта.
- ▶ **Користете батерии кои се соодветни на Вашиот електричен апарат од Bosch.** Само на тој начин батеријата ќе се заштити од опасно преоптоварување.

102 | Македонски

- ▶ **Батеријата може да се оштети од острите предмети како на пр. клинци или шрафцигер или надворешно влијание.** Може да дојде до внатрешен краток спој и батеријата може да се запали, пушти чад, експлодира или да се прегрее.
- ▶ **При менувањето на алатот што се вметнува носете заштитни ракавици.** Алатот што се вметнува се вжештува по долготрајна употреба.
- ▶ **Не стругајте влажни материјали (на пр. тапети) и не стругајте на влажна подлога.** Навлегувањето на вода во електричниот апарат го зголемува ризикот од електричен удар.
- ▶ **Површината што треба да ја обработите не ја третирајте со течности што содржат раствор.** При стругањето доаѓа до затоплување на материјалите и може да се создадат отровни пари.
- ▶ **Бидете особено внимателни при користењето на сечилото.** Алатот е многу остар, постои опасност од повреда.

Опис на производот и моќноста



Прочитајте ги сите напомени и упатства за безбедност. Грешките настанати како резултат од непридржување до безбедностните напомени и упатства може да предизвикаат електричен удар, пожар и/или тешки повреди.

Употреба со соодветна намена

Електричниот апарат е наменет за сечење и разделување на дрвени материјали, пластика, гипс, нежелезни метали и елементи за зацврстување (на пр. клинци, хефт иглици). Исто така е погоден за обработка на меки сидни плочки како и за суво брусење и стругање на мали површини. Тој особено е погоден за работење близу рабови и на рамни површини.

Светлото на овој електричен апарат е наменето да го осветли директно полето на работа на електричниот апарат и не егодно за просторно осветлување во домаќинството.

Илустрација на компоненти

Нумерирањето на сликите со компоненти се однесува на приказот на електричните апарати на графичката страница.

- 1 AutoClic-лост за деблокирање на алатот
- 2 Прекинувач за вклучување/исклучување
- 3 Приказ за наполнетоста на батеријата
- 4 Батерија
- 5 Копче за отклучување на батеријата
- 6 Вртливо копче за претходно бирање на бројот на осцилации
- 7 Отвори за вентилација
- 8 Дополнителна дршка што ги амортизира вибрациите (изолирана површина на дршката)*

- 9 Навртка за дополнителната дршка
- 10 Прифат на алатот
- 11 180°-светлосна лента
- 12 Лист за сечење со влданување*
- 13 Основна брусна плоча*
- 14 Брусен лист*
- 15 Граничник за длабочина*
- 16 Сегментен лист за сечење*
- 17 Рачка (изолирана површина на дршката)
- 18 Црево за вшмукување*
- 19 Млазници за вшмукување*
- 20 Вшмукувач за прав*
- 21 Затегнувачки лост на вшмукувачот на прашината

*Опишаната опрема прикажана на сликите не е дел од стандардниот обем на испорака. Комплетната опрема може да ја најдете во нашата Програма за опрема.

Технички податоци

Батериски мултифункционален алат	AdvancedMulti 18	
Број на дел/артикл		3 603 A04 0..
Претходен избор на бројот на осцилации		●
Константна електроника		●
Фин старт		●
Прифат за алат AutoClic		●
Номинален напон	V=	18
Број на празни вртежи n_0	min^{-1}	10000 – 20000
Агол на осцилација лево/десно	°	2,8
Тежина согласно ЕРТА-Procedure 01:2014		
– без дополнителна дршка	кг	1,5
– со дополнителна дршка	кг	1,6
Дозволена температура на околината		
– при полнење	°C	0... +45
– при работа* и при складирање	°C	-20... +50
Препорачани батерии		PBA 18V....V- PBA 18V....W-
Препорачани полначи		AL 18.. CV
* ограничена јачина при температури < 0 °C		
Техничките податоци се на испорачаната батерија.		

Информации за бучава/вибрации

Вредностите на емисија на бучава одредени во согласност со EN 60745-2-4.

Нивото на звук на уредот, оценето со А, типично изнесува: ниво на звучен притисок 82 dB(A); ниво на звучна јачина 93 dB(A). Несигурност K = 3 dB.

Носете заштита за слухот!

Работење без дополнителна дршка

Вкупните вредности на вибрации a_h (векторски збор на трите насоки) и несигурност К дадени се во согласност со EN 60745-2-4:

брусење: $a_h = 6 \text{ m/s}^2$, $K = 1,5 \text{ m/s}^2$,
сечење со лист за сечење со вдлабнување: $a_h = 16 \text{ m/s}^2$,
 $K = 1,5 \text{ m/s}^2$,
сечење со сегментен лист за пила: $a_h = 14 \text{ m/s}^2$,
 $K = 1,5 \text{ m/s}^2$.

Работење со дополнителна дршка

Вкупните вредности на вибрации a_h (векторски збор на трите насоки) и несигурност К дадени се во согласност со EN 60745-2-4:

брусење: $a_h = 6 \text{ m/s}^2$, $K = 1,5 \text{ m/s}^2$,
сечење со лист за сечење со вдлабнување: $a_h = 20 \text{ m/s}^2$,
 $K = 2,5 \text{ m/s}^2$,
сечење со сегментен лист за пила: $a_h = 16 \text{ m/s}^2$,
 $K = 1,5 \text{ m/s}^2$.

Нивото на вибрации наведено во овие упатства е измерено со нормирана постапка според EN 60745 и може да се користи за меѓусебна споредба на електричните апарати. Исто така може да се прилагоди за предвремена процена на оптоварувањето со вибрации. Наведеното ниво на вибрации е за основната примена на електричниот апарат. Доколку електричниот апарат се користи за други примени, со различна опрема, алатот што се вметнува отстапува од нормите или недоволно се одржува, може да отстапува нивото на вибрации. Ова може значително да го зголеми оптоварувањето со вибрации во периодот на целокупното работење. За прецизно одредување на оптоварувањето со вибрации, треба да се земе во обзир и периодот во кој уредот е исклучен или едвај работи, а не во моментот кога е во употреба. Ова може значително да го намали оптоварувањето со вибрации во периодот на целокупното работење.

Утврдете ги дополнителните мерки за безбедност за заштита на корисникот од влијанието на вибрациите, како на пр.: одржувајте ги внимателно електричните апарати и алатот за вметнување, одржувајте ја топлината на дланките, организирајте го текот на работата.

Монтажа**Полнење на батеријата**

► **Користете ги само полначите што се наведени на страницата со опрема.** Само овие полначи се погодни за литиум-јонската батерија за Вашиот електричен апарат.

Напомена: Батеријата се испорачува полу-наполнета. За да ја наполните целосно батеријата, пред првата употреба ставете ја на полнач додека не се наполни целосно.

Литиум-јонските батерии може да се наполнат во секое време, без да се намали нивниот рок на употреба. Прекиниот при полнењето не и наштетува на батеријата.

Литиум-јонската батерија е заштитена со Електронска заштита на ќелиите („Electronic Cell Protection [ECP]“) од длабинско празнење. Доколку се испразни батеријата,

електричниот апарат ќе се исклучи со помош на заштитно струјно коло: Електричниот апарат не се движи повеќе.

Напомена: Доколку електричниот апарат автоматски се исклучи поради испразнета или прегреана батерија, тогаш исклучете го со прекинувачот за вклучување/исклучување **2**. Наполнете ја батеријата одн. оставете го електричниот апарат да се излади, пред повторно да го вклучите. Инаку батеријата може да се оштети.

Вадење на батеријата

Батеријата **4** има два степени на заклучување кои спречуваат да не испадне батеријата при невнимателно притискање на копчето за отворање на батеријата **5**. Додека батеријата е вметната во електричниот апарат, таа се држи во позиција со помош на федер.

За да ја извадите батеријата **4** притиснете на копчињата за отворање **5** и извлекете ја батеријата наназад од електричниот апарат. **Притоа не употребувајте сила.**

Приказ за наполнетоста на батеријата

Приказот за наполнетост на батеријата **3** при вклучен електричен апарат го сигнализира расположливиот батериски капацитет одн. преоптоварувањето.

Приказ	Капацитет
Постојано светење на 3 зелени лед сигнали	≥ 66 %
Постојано светење на 2 зелени лед сигнали	33 – 66 %
Постојано светење на 1 зелени лед сигнали	10 – 33 %
Трепкање на 1 зелен лед сигнал	≤ 10 %



Доколку **трепка** приказот за наполнетост на батеријата **3 црвено**, електричниот апарат е преоптоварен. Ве молиме внимавајте на напомените во делот „Заштита од преоптоварување во зависност од температурата“, страна 109.

Замена на алатот

► **Пред било каква интервенција на електричниот апарат (на пр. одржување, замена на алат итн.) како и при негов транспорт и складирање, извадете ја батеријата од него.** При невнимателно ракување со прекинувачот за вклучување/исклучување постои опасност од повреди.

► **При менување на алатот носете заштитни ракавици.** Доколку го допирате алатот што се вметнува, постои опасност од повреда.









Ве молиме внимавајте на предвидените алати за вашиот уред.

Алат за вметнување	AdvancedMulti 18
STARLOCK 	✓
STARLOCK PLUS 	✗
STARLOCK MAX 	✗

104 | Македонски

Избор на алатот што се вметнува

Следната табела содржи примери за алати што се вметнуваат. Други алати за вметнување ќе најдете во обемната програма за опрема на Bosch.

Алат за вметнување	Материјал	Примена
 Биметален сегментен лист за сечење	Дрвени материјали, Пластика, Неметали	Разделување и сечење со вдлабнување близу до рабови, во кошери и тешко достапни места; Пример: кратење на веќе инсталирани подли лајсни или рамки за врати, сечење со вдлабнување при прилагодување на подни панели
 Основна брусна плоча за брусни листови од серијата Delta 93 мм	во зависност од брусниот лист	Брусене на површини на рабови, во кошери или тешко достапни места; во зависност од брусниот лист, на пр. за брусене на дрво, боја, лак, камен Платно за чистење и структурирање на дрвото, отстранување на рѓа од метал и за брусене на лакови, филц за полирање за предполирање
 Профилна брусилка	Дрво, Цевки/Профили, Боја, Лакови, Материјал за полнење, Метал	Удобно и ефикасно брусене до дијаметар од 55 mm; Црвени листови за брусене на дрво, цевки/профили, лакови, маса за полнење и метал
 Биметален лист за сечење со вдлабнување за дрво и метал	Меко дрво, мека пластика, гипс картон, тенкосидни профили од алуминиум и обоени метали, тенки плехови, некалени клинци и завртки	Помали сечења за разделување и вдлабнување; Пример: сечење на вдлабнувања за приклучница, рамно разделување на бакарни цевки, сечења за вдлабнување во гипс картон плочи Филигрански работи на прилагодување во дрво; Пример: повторно сечење на вдлабнувања за брави и окови
 HCS-лист за сечење со вдлабнување за обработка на дрво	Дрвени материјали, мека пластика	Разделување и длабоко сечење со вдлабнување близу до рабови, во кошери и тешко достапни места; Пример: тесен рез со вдлабнување во масивно дрво за монтажа на решетка за вентилација
 Биметален лист за сечење со вдлабнување за цврсто дрво	Цврсто дрво, обложени табли	Сечење со вдлабнување во обложени табли или цврсто дрво; Пример: монтажа на кровни прозори
 HM-лист за сечење со вдлабнување за метал	Метал, високо абразивни материјали, Стаклени влакна, гипс картон, цементно врзан лесонит	Сечења со вдлабнување во високо абразивни материјали или метал; Пример: сечење на кујнските предни капаци, едноставно сечење низ калени завртки, клинци и нерѓосувачки челик
 Биметален лист за сечење со вдлабнување за дрво и метал	Меко дрво, Цврсто дрво, фурнирани табли, табли обложени со пластика, некалени клинци и завртки	Сечења со вдлабнување во обложени табли или цврсто дрво; Пример: кратење на рамка на врата, вдлабнувања за рафт

Алат за вметнување	Материјал	Примена
 HM-Riff сегментен лист за сечење	цементни fugи, меки сидни плочки, пластични материјали зајакнати со стаклени влакна, порбетон	Сечење и разделување близу до рабови, во кошеви и тешко достапни места; Пример: вадење на fugи меѓу сидните плочки при поправки, жлебови во плочки, сечење гипс плочи или пластика
 Riff-дијамантски сегментен лист за пила	цементни fugи, меки сидни плочки, епоксидна смола, пластични материјали зајакнати со стаклени влакна	Прецизно глодање и одвојување на материјалот на плочките/fугите, епоксидната смола и пластичните материјали зајакнати со стаклени влакна; Пример: Сечење на помали резови во меки сидни плочки и глодање на вдлабнувања во пластични материјали зајакнати со стаклени влакна
 HM-Riff-Delta плоча	малтер, остатоци од бетон, Дрво, абразивни материјали	Турпирање и брусење на цврста подлога; Пример: отстранување на малтер или лепак за плочки (на пр. при замена на оштетени плочки), отстранување на остатоци од лепило на теписи
 HM-Riff-отстранувач на малтер	малтер, fugи, епоксидна смола, пластични материјали зајакнати со стаклени влакна, абразивни материјали	Глодање и одвојување на материјалот на fugите и плочките како и турпирање и брусење на цврста подлога; Пример: отстранување на лепакот за плочки и малтерот за fugи
 HCS мулти сечило	Кровна лепенка, Теписи, Вештачка трева, Картон, PVC-подови	Брзо и прецизно сечење на мек материјал и флексибилни абразивни материјали; Пример: сечење на теписи, картон, PVC-подови, кровни панели и др.
 Стругач, нееластичен	Теписи, малтер, Бетон, Лепак за плочки	Стругање на цврста подлога; Пример: отстранување на малтер, лепак за плочки, остатоци од бетон и од лепило на теписи
 Сечило, флексибилно	Лепило на теписи, Остатоци од боја, Силикон	Флексибилно брусење на мека подлога; Пример: отстранување на силиконски fugи, остатоци од лепило на теписи и остатоци од боја
 Биметален сегментен лист со брановиден раб	Изолациски материјал, Изолациони панели, Панели за подови, Изолациони панели за звукот од чекорење, Картон, Теписи, гума, Кожа	Прецизно сечење на мек материјал; Пример: сечење на изолациони панели, рамно сечење на издадениот изолациски материјал
 HM-Riff-брусно јазиче	Дрво, Боја	Брусење на дрво или боја на тешко пристапни места без брусна хартија; Пример: брусење на боја помеѓу ламелите на прозорските ролетни, брусење на дрвени подови во агловите
 HM-Riff-лист за сечење со вдлабнување	Стаклени влакна, малтер, Дрво	Сечења со вдлабнување во високо абразивни материјали; Пример: глодање на тенки мозаични плочки

106 | Македонски

Алат за вметнување	Материјал	Примена	
	HCS-универзален секач за фуги	Дилатациони фуги, Кит, Изолациски материјали (камена волна)	Сечење и разделување на меки материјали; Пример: сечење на силиконски дилатациони фуги или кит за прозорци
	Биметален лист за сечење со вдлабнување за дрво и метал	Меко дрво, Цврсто дрво, Фурнирани табли, табли обложени со пластика, некалени клинци и завртки	Брзи и длабоки сечења со вдлабнување во дрво и метал; Пример: брзо сечење на дрво со клинци, длабоки сечења со вдлабнување во обложени табли и прецизно кратење на рамки на врати
	HM-лист за сечење со вдлабнување за метал	Нерѓосувачки челик (Inox), Завртки и клинци, епоксидна смола, пластични материјали зајакнати со стаклени влакна, Стаклени влакна, гипс картон, порбетон	Брзи и длабоки сечења со вдлабнување во високо абразивни материјали или метал; Пример: брзо сечење на кујнските предни капаци, едноставно сечење низ завртки, клинци и нерѓосувачки челик
	Биметален лист за сечење со вдлабнување за дрво и метал	Дрво, абразивни дрвени материјали, Пластика, калени клинци и завртки, Неметални цевки	Брзи и длабоки сечења со вдлабнување во дрво, абразивни дрвени материјали и пластика; Пример: брзо разделување на неметални цевки и профили од помала димензија, едноставно сечење на некалени клинци, завртки и челични профили од помали димензии
	HCS-лист за сечење со вдлабнување за обработка на дрво	Меко дрво, Дипли, Клинови, Елементи од мебел	Брзи и длабоки сечења со разделување и вдлабнување; и за сечење блиску до рабови во аглови и тешко достапни места; Пример: длабоко сечење со вдлабнување во меко дрво за монтажа на решетка за проветрување

Ставање на алатот за вметнување (види слика А)

Поставете го алатот за вметнување на рамна подлога. Етикетата на алатот за вметнување мора да е читлива одозгора.

Завртете го алатот за вметнување во соодветна позиција за односната работа. Притоа можни се дванаесет позиции на 30°.

Притиснете го електричниот алат во саканиот агол на алатот за вметнување, додека не слушнете да се вклопи.

► Проверете дали е стабилен алатот за вметнување.

Доколку алатот што се вметнува е погрешно или не е сигурно зацврстен, може да се олабави за време на работењето и да предизвика опасност.

Вадење на алатот за вметнување (види слика В)

Отворете го AutoClis-лостот **1** се до граничникот. Алатот за вметнување ќе се спушти.

Монтирање и подесување на граничникот за длабочина

Граничникот на длабочина **15** може да се користи при работа со сегментни листови за пила.

Доколку треба, изведете го монитираниот алат за вметнување.

Турнете го граничникот за длабочина **15** до крај и со испишаната страна нагоре над прифатот за алат **10** на страна од погонската глава на електричниот апарат.

Граничникот за длабочина е предвиден за следните длабочини на сечење:

- Со сегментни листови за сечење ACZ 85 .. со дијаметар 85 мм: длабочина на сечење 8 мм, 10 мм, 12 мм и 14 мм (податоците се на граничникот за длабочина со големи букви и без загради).
- Со сегментни листови за сечење ACZ 100 .. со дијаметар 100 мм: длабочина на сечење 14 мм, 16 мм, 18 мм и 20 мм (податоците се на граничникот за длабочина со мали букви и без загради).

Поставете го соодветниот сегментен лист за сечење за длабочината на резот што сакате да ја постигнете. Турнете го граничникот за длабочина **15** од прифатот за алат **10** во правец на алатот што се вметнува, до степен да може да го вртите слободно. Вртете го граничникот за длабочина **15**, така што саканата длабочина ќе лежи над оној дел од листот за сечење со кој ќе се сече. Повторно турнете го граничникот за длабочина **15** до крај на погонската глава од електричниот апарат.

Извадете го граничникот за длабочина **15** доколку користите други длабочини на сечење и за работа со други алати за вметнување. Притоа извадете го алатот што се вметнува и извадете го граничникот за длабочина од погонската глава.

Монтирање на дополнителната дршка (опционална опрема)

Дополнителната рачка за амортизација на вибрации овозможува пријатна и сигурна работа.

Зашрафете ја дополнителната дршка **8** на десно или на лево на погонската глава во зависност од начинот на работа.

- ▶ **Не го користете електричниот уред, доколку е оштетена дополнителната дршка. Не ја менувајте дополнителната дршка.**

Ставање/менување на брусниот лист на основната брусна плоча

Основната брусна плоча **13** е опремена со велкро лепенка, така што брусните листови со велкро може брзо и едноставно да се прицврстат.

Истресете ја велкро лепенката од основната брусна плоча **13** пред да ја наместите на брусниот лист **14**, за да овозможите оптимално слепување.

Брусниот лист **14** ставете го израмнето на едната страна од основната брусна плоча **13**, поставете го брусниот лист на основната брусна плоча и притиснете го добро.

За овозможување на оптимално вшмукување на прав, внимавајте на тоа, отворите на брусниот лист да одговараат со отворите на основната брусна плоча.

За вадење на брусниот лист **14** фатете го за врвот и извлечете го од основната брусна плоча **13**.

Може да ги користите брусните листови, крзна за полирање и чистење од серијата Delta 93 мм од програмата на опрема од Bosch.

Опремата за брусење како крзна/филц за полирање не се зацврстува на истиот начин на основната брусна плоча.

Избор на лист за брусење

Во согласност со материјалот што се обработува и обемот на стругање, на располагање ви се различни брусни листови:

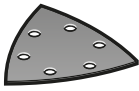
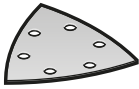
Лист за брусење	Материјал	Примена	Гранулација	
 <p>квалитет означен со црвена боја</p>	– Сите дрвени материјали (на пр. цврсто, меко дрво, иверки, градежни плочи) – Метални материјали	За претходно брусење, на пр. за груби нерендани греди и даски	грубо	40 60
		За рамно брусење и израмнување на мали нерамнини	средно	80 100 120
		За завршно и фино брусење на дрво	фино	180 240 320 400
 <p>квалитет означен со бела боја</p>	– Боја – Лак – Материјал за полнење – Шпактел маса	За брусење на боја	грубо	40 60
		За брусење на претходно намачкана боја (на пр. за израмнување на нерамнини од четката, капки боја и извалкани места)	средно	80 100 120
		За крајно брусење на основната боја пред лакирање	фино	180 240 320

Вшмукување на прав/струготини

- ▶ Правта од материјалите како на пр. слоеви боја, некои видови дрво, минерали и метал може да биде штетна по здравјето. Допирањето или вдишувањето на таквата прав може да предизвика алергиски реакции и/или заболувања на дишните патишта на корисникот или лицата во околината.

Одредени честички прав како на пр. прав од даб или бука важат како канцерогени, особено доколку се во комбинација со дополнителни супстанции (хромат, средства за заштита на дрво). Материјалите што содржат азбест може да бидат обработувани само од страна на стручни лица.

- Затоа, доколку е возможно, користете соодветен вшмукувач за прав за материјалот што се обработува.
- Погрижете се за добра проветреност на работното место.
- Се препорачува носење на маска за заштита при вдишувањето со класа на филтер P2.

Внимавајте на важечките прописи на Вашата земја за материјалот кој го обработувате.

- ▶ **Избегнувајте собирање прав на работното место.** Правта лесно може да се запали.

108 | Македонски

Приклучување на вшмукувачот за прав (опционална опрема)

Вшмукувачот за прав **20** е наменет само за работење со основна брусна плоча **13**, не може да се комбинира со други алати за вметнување.

При брусењето секогаш приклучете го вшмукувачот за прав.

При монтажата на вшмукувачот за прав **20** (опрема) изведете го алатот што се вметнува и граничникот за длабочина **15**.

Тргнете го вшмукувачот за прав **20** до граничникот на прифатот за алат **10** на страна од стегачкото грло на електричниот уред. Свртете го вшмукувачот за прав во посакуваната позиција (не директно под електричниот уред). Притиснете го затегнувачкиот лост **21**, за да се фиксира вшмукувачот.

Ставете го муфот на цреволото на вшмукувачот **18** на млазниците за вшмукување **19**. Поврзете го цреволото за вшмукување **18** со вшмукувач за прав (опрема).

Прегледот за приклучување на различни вшмукувачи за прав ќе го најдете на графичката страна.

Вшмукувачот за прав мора да е соодветен на материјалот на парчето што се обработува.

При вшмукување на особено опасни по здравје, канцерогени или суви честички прав, користете специјален вшмукувач.

Употреба**Ставање во употреба****Вметнување на батерија**

Напомена: Користењето на батерија несоодветни за вашиот електричен апарат може да доведе до погрешно функционирање или до оштетување на електричниот апарат.

Наполнетата батерија ставете ја **4** од задната страна навнатре во подножјето на електричниот алат. Целосно вметнете ја батеријата во подножјето, додека црвената линија не исчезне и додека батеријата не се заклучи.

Вклучување/исклучување

За **вклучување** на електричниот уред притиснете го прекинувачот за вклучување/исклучување **2** напред, така што на прекинувачот ќе се појави „I“.

Електронскиот фин старт го ограничува вртежниот момент при вклучување и го зголемува рокот на траење на моторот.

Константната електроника одржува постојан број на осцилации при празен од и оптоварување и овозможува иста постојана јачина при работењето.

За **исклучување** на електричниот уред притиснете го прекинувачот за вклучување/исклучување **2** наназад, така што на прекинувачот ќе се појави „0“.

За да се заштеди енергија, вклучувајте го електричниот алат само доколку го користите.

180°-светлосна лента ја подобрува видливоста во непосредното работно место. Таа се вклучува и исклучува автоматски со електричниот алат.

► **Не гледајте директно во работното светло, може да ве заслепи.**

Претходно избирање на број на осцилации

Со копчето за подесување на бројот на осцилации **6** може да го изберете потребниот број на вртежи и за време на користењето на апаратот.

Неопходниот број на осцилации зависи од материјалот и работните услови и може да се одреди при практична примена.

При сечење, разделување и брусење на поцврсти материјали како на пр. дрво или метал се препорачува степен за број на осцилации „6“, а за меки материјали како на пр. пластика степен на број на осцилации „4“.

Совети при работењето

► **Почекajte додека електричниот апарат сосема не прекине со работа, пред да го тргнете настрана.**

► **Пред било каква интервенција на електричниот апарат извадете ја батеријата.**

Напомена: Не ги затворајте процепите за вентилација **7** на електричниот апарат за време на работата, инаку се намалува рокот на употреба на електричниот апарат.

При работење со HCS-алати, проверете дали слојот на алатот е оштетен.

Работен принцип

Со помош на осцилирачкиот погон, алатот за вметнување осцилира до 20 000 пати по минута 2,8°. Ова овозможува прецизно работење на тесен простор.



Работење со мал или еднаков притисок, инаку работниот учинок ќе се влоши и алатот што се вметнува може да се блокира.



За време на работата движете го електричниот апарат напред-назад, за да не се загрее премногу алатот што се вметнува и да не се блокира.

Сечење

► **Користете само неоштетени, беспрекорни листови за пила.** Искривените или неостри листови за пила може да се скршат, да влијаат негативно на сечењето или да предизвикаат повратен удар.

► **При сечење на лесни градежни материјали, внимавајте на законските одредби и препораки на производителот на материјалот.**

► **Со пилите за вдлабнување смее да се обработуваат само материјали како дрво, гипс картон и сл. !**

Пред сечењето со HCS-листови за сечење во дрво, шперплочи, градежни материјали итн. проверете дали на нив има туѓи тела како на пр. клинци, шrafoви и сл. Доколку има, отстранете ги или употребете биметални листови за сечење.

Сечење

Напомена: При сечењето на сидни плочки внимавајте на тоа дека електричните апарати се изабуваат по долготрајна употреба.

Брусење

Капацитетот на отстранување и изгледот во главно се одредуваат според изборот на брусниот лист, степенот на избраниот број на осцилации и притисокот на површината.

Само беспрекорните брусни листови може да придонесат за добар капацитет на брусење и одржување на електричниот апарат.

Внимавајте на рамномерноста на притисокот, за да го зголемите рокот на употреба на алатот што се бруси.

Прекумерното зголемување на притисокот врз површината не води кон зголемен капацитет на брусење, туку кон поголемо изабување на електричниот апарат и брусниот лист.

За прецизно брусење на кошеви, рабови и тешко достапни места може да работите со врвот или еден раб од основната брусна плоча.

При селективно брусење брусниот лист може многу да се затопли. Намалете го бројот на осцилации и притисокот на површината и оставајте го брусниот лист да се олади.

Брусниот лист со кој сте обработувале метал, не го користете за други материјали.

Користете само оригинална Bosch опрема за брусење.

При брусењето секогаш приклучете го вшмукувачот за прав.

Стругање

При стругањето одберете повисок степен на број на осцилации.

Работете на мека подлога (на пр. дрво) со рамен агол и мален притисок на површината. Инаку стругачот може да ја исече подлогата.

Заштита од преоптоварување во зависност од температурата

Правилната употреба не може да го преоптовари електричниот апарат. При преголемо оптоварување или надминување на границите на дозволена температура на батеријата, електричниот апарат се исклучува. При автоматско исклучување, исклучете го електричниот апарат, оставете ја батеријата да се олади и повторно вклучете го електричниот апарат.

Напомени за оптимално користење на батериите

Заштитете ја батеријата од влага и вода.

Складирајте ја батеријата во граници на температура од $-20\text{ }^{\circ}\text{C}$ до $50\text{ }^{\circ}\text{C}$. не ја оставајте батеријата на пр. во автомобилот летно време.

Скратеното време на работа по полнењето покажува, дека батеријата е потрошена и мора да се замени.

Внимавајте на напомените за отстранување.

Одржување и сервис**Одржување и чистење**

- ▶ Пред било каква интервенција на електричниот апарат извадете ја батеријата.
- ▶ Одржувајте ја чистотата на електричниот апарат и отворите за проветрување, за да може добро и безбедно да работите.

Редовно чистете ги Riff-алатите за вметнување (опрема) со жичана четка.

Сервисна служба и совети при користење

Сервисната служба ќе одговори на Вашите прашања во врска со поправката и одржувањето на Вашиот производ како и резервните делови. Експлозивен цртеж и информации за резервни делови ќе најдете на:

www.bosch-pt.com

Тимот за советување при користење на Bosch ќе ви помогне доколку имате прашања за нашите производи и опрема.

За сите прашања и нарачки на резервни делови, Ве молиме наведете го 10-цифрениот број од спецификационата плочка на производот.

Македонија

Д.Д.Електрис
Сава Ковачевиќ 47Њ, број 3
1000 Скопје

Е-пошта: dimce.dimcev@servis-bosch.mk

Интернет: www.servis-bosch.mk

Тел./факс: 02/ 246 76 10

Моб.: 070 595 888

Транспорт

Литиум-јонските батерии подлежат на барањата на Законот за опасни материјали. Батериите може да се транспортираат само од страна на корисникот, без потреба од дополнителни квалификации.

При пренос на истите од страна на трети лица (на пр. воздушен транспорт или шпедиција) неопходно е да се внимава на специјалните напомени на амбалажата и ознаките. Во таков случај, при подготовката на пратката мора да се повика експерт за опасни супстанции.

Транспортирајте ги батериите само доколку куќиштето е нештетено. Залепете ги отворените контакти и спакувајте ја батеријата на тој начин што нема да се движи во амбалажата.

Ве молиме внимавајте на евентуалните дополнителни национални прописи.

Отстранување

Електричните апарати, батериите, опремата и амбалажите треба да се отстранат на еколошки прифатлив начин.

Не ги фрлајте електричните апарати и батериите во домашната канта за губре!

110 | Srpski

Само за земји во рамки на ЕУ

Според европската регулатива 2012/19/EU електричните апарати што се вон употреба и дефектните или искористените батерии според регулативата 2006/66/EC мора одделно да се соберат и да се рециклираат за повторна употреба.

Батерии:**Литиум-јонски:**

Ве молиме внимавајте на напомените во дел „Транспорт“, страна 109.

Се задржува правото на промена.

Srpski

Uputstva o sigurnosti

Opšta upozorenja za električne alate

⚠ UPOZORENJE Čitajte sva upozorenja i uputstva. Propusti kod pridržavanja upozorenja i uputstava mogu imati za posledicu električni udar, požar i/ili teške povrede.

Čuvajte sva upozorenja i uputstva za budućnost.

Pojam upotrebljen u upozorenjima „električni alat“ odnosi se na električne alate sa radom na mreži (sa mrežnim kablom) i na električne alate sa radom na akumulator (bez mrežnog kabla).

Sigurnost na radnom mestu

- ▶ **Držite Vaše radno područje čisto i dobro osvetljeno.** Nered ili neosvetljena radna područja mogu voditi nesrećama.
- ▶ **Ne radite sa električnim alatom u okolini ugroženoj eksplozijom, u kojoj se nalaze zapaljive tečnosti, gasovi ili prašine.** Električni alati prave varnice koje mogu zapaliti prašinu ili isparenja.
- ▶ **Držite podalje decu i druge osobe za vreme korišćenja električnog alata.** Prilikom rada možete izgubiti kontrolu nad aparatom.

Električna sigurnost

- ▶ **Priključni utikač električnog alata mora odgovarati utičnici. Utikač nesme nikako da se menja. Ne upotrebljavajte adaptere utikača zajedno sa električnim alatima zaštićenim uzemljenjem.** Ne promenjeni utikači i odgovarajuće utičnice smanjuju rizik električnog udara.
- ▶ **Izbegavajte kontakt telom sa uzemljenim površinama kao cevi, grejanja, šporet i rashladni ormani.** Postoji povećani rizik od električnog udara ako je Vaše telo uzemljeno.
- ▶ **Držite aparat što dalje od kiše ili vlage.** Prodor vode u električni alat povećava rizik od električnog udara.
- ▶ **Ne nosite električni alat za kabl, ne vešajte ga ili ne izvlačite ga iz utičnice. Držite kabl dalje od vreline, ulja, oštrih ivica ili delova aparata koji se pokreću.** Oštećeni ili uvrnuti kablovi povećavaju rizik električnog udara.

- ▶ **Ako sa električnim alatom radite u prirodi, upotrebljavajte samo produžne kablove koji su pogodni za spoljnu upotrebu.** Upotreba produžnog kabla uzemljenog za spoljnu upotrebu smanjuje rizik od električnog udara.
- ▶ **Ako rad električnog alata ne može da se izbegne u vlažnoj okolini, koristite prekidač strujne zaštite pri kvaru.** Upotreba prekidača strujne zaštite pri kvaru smanjuje rizik od električnog udara.

Sigurnost osoblja

- ▶ **Budite pažljivi, pazite na to, šta radite i idite razumno na posao sa Vašim električnim alatom. Ne koristite električni alat ako ste umorni ili pod uticajem droge, alkohola ili lekova.** Momenat nepažnje kod upotrebe električnog alata može voditi ozbiljnim povredama.
- ▶ **Nosite ličnu zaštitnu opremu i uvek zaštitne naočare.** Nošenje lične zaštitne opreme, kao maske za prašinu, sigurnosne cipele koje ne klizaju, zaštitni šlem ili zaštitu za sluh, zavisno od vrste i upotrebe električnog alata, smanjuju rizik od povreda.
- ▶ **Izbegavajte nenamerno puštanje u rad. Uverite se da je električni alat isključen, pre nego što ga priključite na struju i/ili na akumulator, uzmete ga ili nosite.** Ako prilikom nošenja električnog alata držite prst na prekidaču ili aparat uključen priključujete na struju, može ovo voditi nesrećama.
- ▶ **Uklonite alate za podešavanje ili ključeve za zavrtnje, pre nego što uključite električni alat.** Neki alat ili ključ koji se nalazi u rotirajućem delu aparata, može voditi nesrećama.
- ▶ **Izbegavajte nenormalno držanje tela. Pobrinite se uvek da stabilno stojite i održavajte u svako doba ravnotežu.** Na taj način možete bolje kontrolisati električni alat u neočekivanim situacijama.
- ▶ **Nosite pogodnu odeću. Ne nosite široku odeću ili nakit. Držite kosu, odeću i rukavice dalje od pokretnih delova.** Opušteno odelo, dugu kosu ili nakit mogu zahvatiti rotirajući delovi.
- ▶ **Ako mogu da se montiraju uredjaji za usisavanje i skupljanje prašine, uverite se da li su priključeni i upotrebljeni kako treba.** Upotreba usisavanja prašine može smanjiti opasnosti od prašine.

Brižljiva upotreba i ophodjenje sa električnim alatima

- ▶ **Ne preopterećujte aparat. Upotrebljavajte za Vaš posao električni alat određen za to.** Sa odgovarajućim električnim alatom radite bolje i sigurnije u navedenom području rada.
- ▶ **Ne koristite nikakav električni alat čiji je prekidač u kvaru.** Električni alat koji se ne može više uključiti ili isključiti, je opasan i mora se popraviti.
- ▶ **Izvcite utikač iz utičnice i/ili uklonite akumulator pre nego što preduzmete podešavanja na aparatu, promenu delova pribora ili ostavite aparat.** Ova mera opreza sprečava nenameran start električnog alata.
- ▶ **Čuvajte nekorišćene električne alate izvan dometa dece. Ne dozvoljavajte korišćenje aparata osobama koje ne poznaju aparat ili nisu pročitale ova uputstva.** Električni alati su opasni, kada ih koriste neiskusne osobe.

- ▶ **Održavajte brižljivo električni alat. Kontrolišite da li pokretni delovi aparata besprekorno funkcionišu i ne „lepe“, da li su delovi polomljeni ili su tako oštećeni da je oštećena funkcija električnog alata. Popravite ove oštećene delove pre upotrebe.** Mnoge nesreće imaju svoje uzroke u loše održanim električnim alatima.
- ▶ **Održavajte alate za sečenja oštre i čiste.** Brižljivo održavani alati za sečenja sa oštrim ivicama manje „slepljuju“ i lakše se vode.
- ▶ **Upotrebljavajte električni alat, pribor, alate koji se umeću itd. prema ovim uputstvima. Obratite pažnju pritom na uslove rada i posao koji morate obaviti.** Upotreba električnih alata za druge namene koje nisu predviđene, može voditi opasnim situacijama.

Brižljivo ophodjenje i upotreba aku-alata

- ▶ **Punite aku samo u aparatima za punjenje, koje je preporučio proizvođač.** Za aparat za punjenje koji je pogodan za određenu vrstu baterija, postoji opasnost od požara, ako se upotrebljava sa drugim baterijama.
- ▶ **Upotrebljavajte samo aku predviđene za to u električnim alatima.** Upotreba drugih baterija može voditi povredama i požaru.
- ▶ **Držite ne korišćeni aku dalje od kancelarijskih spajalica, novčića, ključeva, eksera, zavrtanja ili drugih malih metalnih predmeta, koji mogu prouzrokovati premošćavanje kontakata.** Kratak spoj između kontakata baterije može imati za posledicu opekotine ili vatru.
- ▶ **Kod pogrešne primene može tečnost da izadje iz aku.** Izbegavajte kontakt sa njom. Kod slučajnog kontakta isperite sa vodom. Ako tečnost dospe u oči, iskoristite i dodatnu lekarsku pomoć. Tečnost baterije koja izlazi može voditi nadražajima kože ili opekotinama.

Servisi

- ▶ **Neka Vam Vaš električni alat popravlja samo kvalifikovano osoblje i samo sa originalnim rezervnim delovima.** Tako se obezbeđuje, da ostane sačuvana sigurnost aparata.

Sigurnosne napomene za akumulatorski multifunkcionalni alat

- ▶ **Držite uredjaj za izolovane hvataljke, ako izvodite radove pri kojima upotrebljeni alat može sresti skrivene vodove struje ili sopstveni mrežni kabel.** Kontakt sa nekim vodom koji provodi napon može staviti pod napon i metalne delove uredjaja i uticati na električni udar.
- ▶ **Upotrebljavajte električni alat samo za suvo brušenje.** Prodor vode u električni aparat povećava rizik od električnog udara.
- ▶ **Pažnja – Opasnost od požara! Izbegavajte pregrevanje materijala koji se brusi i brusilice. Praznite uvek pre pauza u kutiji za prainu za prašinu.** Prašina od brušenja u kutiji za prašinu, mikrofilter, papirna kesa (ili u kesi filtra odnosno filter usisivača za prašinu) mogu da se pod nepovoljnim uslovima, kao što su letenje varnica prilikom brušenja metala, samozapale. Posebna opasnost postoji, ako je prašina od brušenja pomešana sa ostacima laka-poliuretana ili drugim hemijskim materijama i materijal od brušenja postaje vreo posle dužeg rada.

- ▶ **Držite ruke podalje od područja testere. Ne hvatajte ispod radnog komada.** Pri kontaktu sa listom testere postoji opasnost od povreda.
- ▶ **Upotrebljavajte pogodne aparate za detekciju, da bi ušli u trag skrivenim vodovima snabdevanja, ili pozovite za to mesno društvo za napajanje.** Kontakt sa električnim vodovima može voditi vatri i električnom udaru. Oštećenje nekog gasovoda može voditi eksploziji. Prodiranje u vod sa vodom prouzrokuje oštećenje predmeta.
- ▶ **Držite čvrsto električni alat prilikom rada sa obe ruke i pobrinite se da sigurno stojite.** Električni alat se sigurnije vodi sa obe ruke.
- ▶ **Obezbedite radni komad.** Radni komad kojeg čvrsto drže zatezni uredjaji ili stega sigurnije se drži nego sa Vašom rukom.
- ▶ **Ne otvarajte bateriju.** Postoji opasnost od kratkog spoja.
 - ▶ **Zaštitite aku bateriju od izvora toplote, npr. i od trajnog Sunčevog zračenja, vatre, vode i vlage.** Inače postoji opasnost od eksplozije.
- ▶ **Kod oštećenja i nestručne upotrebe akumulatora mogu izlaziti pare. Dovedite svež vazduh i potražite lekara ako dodje do tegoba.** Para može nadražiti disajne puteve.
- ▶ **Upotrebljavajte akumulator samo u vezi sa Vašim Bosch električnim alatom.** Samo tako se akumulator zaštićuje od opasnost preopterećenja.
- ▶ **Akumulaciona baterija može da se ošteti oštrim predmetima kao npr. ekserima ili odvijačima zavrtneva.** Može da dođe do internog kratkog spoja i akumulaciona baterija može da izgori, dimi, eksplozira ili da se pregreje.
- ▶ **Pri promeni upotrebljenog alata nosite zaštitne rukavice.** Upotrebljeni alati se pri dužoj upotrebi zagreju.
- ▶ **Ne čistite sa šaberom navlažene materijale (na primer tapete) i ne na vlažnoj podlozi.** Prodiranje vode u električni alat povećava rizik od električnog udara.
- ▶ **Ne tretirajte obradujuće površine sa tečnostima koje sadrže rastvarače.** Zagrevanjem materijala pri čišćenju mogu nastati otrovna isparenja.
- ▶ **Budite pri ophodjenju sa šaberom posebno oprezni.** Alat je veoma oštar, postoji opasnost od povrede.

Opis proizvoda i rada



Čitajte sva upozorenja i uputstva. Propusti kod pridržavanja upozorenja i uputstava mogu imati za posledicu električni udar, požar i/ili teške povrede.

Upotreba prema svrsi

Električni alat je zamišljen za testerisanje i razdvajanje drvenih materijala, plastike, gipsa, nemetala i elemenata za pričvršćivanje (na primer eksera, spojnice). Isto tako je zamišljen za obradu mekih zidnih pločica kao i za suvo brušenje i čišćenje malih površina. Posebno je zamišljen za radove blizu ivica i u ravni sa površinom.

112 | Srpski

Svetlo na ovom elektroalatu je namenjeno za to da se direktno osvetli radna zona elektroalata i nije adekvatno za osvetljenje prostorije u domaćinstvu.

Komponente sa slike

Označavanje brojevima komponenti sa slika odnosi se na prikaz električnog alata na grafičkoj strani.

- 1 AutoClic-poluga za otključavanje alata
- 2 Prekidač za uključivanje-isključivanje
- 3 Akku-pokazivanje stanja punjenja
- 4 Akumulator
- 5 Dugme za deblokadu akumulator
- 6 Točkić za biranje broja vibracija
- 7 Prorazi za ventilaciju
- 8 Dodatna ručica za amortizovanje vibracija (izolovana površina za držanje)*
- 9 Navoj za dodatnu dršku
- 10 Prihvat za alat
- 11 Svetleća traka od 180°
- 12 List testere sa uranjanjem*
- 13 Brusna ploča*
- 14 Brusni list*
- 15 Dubinski graničnik*
- 16 Segmentni list testere*
- 17 Drška (izolovana površina za prihvat)
- 18 Crevo za usisavanje*
- 19 Priključak za usisavanje*
- 20 Usisavanje prašine*
- 21 Zatezna poluga za izlaz prašine

*Prikazani ili opisani pribor ne spada u standardno pakovanje.
Kompletni pribor možete da nadete u našem programu pribora.

Tehnički podaci

Akumulatorski multifunkcionalni alat	AdvancedMulti 18
Broj predmeta	3 603 A04 0..
Biranje broja vibracija	●
Konstantna elektronika	●
Lako kretanje	●
Prihvatni deo za alat AutoClic	●
Nominalni napon	V= 18
Broj obrtaja na prazno n_0	min^{-1} 10000 – 20000
Ugao oscilacija levo/desno	° 2,8
Težina prema EPTA-Procedure 01:2014	
– bez dodatne drške	kg 1,5
– sa dodatnom drškom	kg 1,6

* ograničena snaga na temperaturama < 0 °C
Tehnički podaci dobijeni sa akumulatorom iz obima isporuke.

Akumulatorski multifunkcionalni alat AdvancedMulti 18

Dozvoljena ambijentalna temperatura		
– prilikom punjenja	°C	0... +45
– prilikom režima rada* i prilikom skladištenja	°C	-20... +50

Preporučene akumulacione baterije	PBA 18V...V- PBA 18V...W-
-----------------------------------	------------------------------

Preporučeni punjači	AL 18.. CV
---------------------	------------

* ograničena snaga na temperaturama < 0 °C

Tehnički podaci dobijeni sa akumulatorom iz obima isporuke.

Informacije o šumovima/vibracijama

Vrednosti emisije šumova se određuju u skladu sa EN 60745-2-4.

Nivo šumova uređaja označen sa A iznosi tipično: Nivo zvučnog pritiska 82 dB(A); Nivo snage zvuka 93 dB(A).
Nesigurnost K = 3 dB.

Nosite zaštitu za sluh!

Radovi bez dodatne drške

Ukupne vrednosti vibracija a_h (zbir vektora tri pravca) i nesigurnost K su dobijeni prema EN 60745-2-4:

Brušenje: $a_h = 6 \text{ m/s}^2$, $K = 1,5 \text{ m/s}^2$,

Sečenje testerom sa uronjenim listom testere: $a_h = 16 \text{ m/s}^2$, $K = 1,5 \text{ m/s}^2$,

Sečenje testerom sa segmentiranim listom: $a_h = 14 \text{ m/s}^2$, $K = 1,5 \text{ m/s}^2$.

Radovi sa dodatnom drškom

Ukupne vrednosti vibracija a_h (zbir vektora tri pravca) i nesigurnost K su dobijeni prema EN 60745-2-4:

Brušenje: $a_h = 6 \text{ m/s}^2$, $K = 1,5 \text{ m/s}^2$,

Sečenje testerom sa uronjenim listom testere: $a_h = 20 \text{ m/s}^2$, $K = 2,5 \text{ m/s}^2$,

Sečenje testerom sa segmentiranim listom: $a_h = 16 \text{ m/s}^2$, $K = 1,5 \text{ m/s}^2$.

Nivo vibracija naveden u ovim uputstvima je izmeren prema mernom postupku koji je standardizovan u EN 60745 i može da se koristi za poređenje električnih alata jedan sa drugim. Pogodan je i za privremenu procenu opterećenja vibracijama. Navedeni nivo vibracija predstavlja prvenstveno primenu električnog alata. Ako se svakako električni alat upotrebljava za druge namene sa pomoću različitih pribora ili nedovoljno održavanja, može doći do odstupanja nivoa vibracija. Ovo može u značajnoj meri povećati opterećenje vibracijama preko celog radnog vremena.

Za tačnu procenu opterećenja vibracijama trebalo bi uzeti u obzir i vreme, u kojem je uređaj uključen ili radi, međutim nije stvarno u upotrebi. Ovo može značajno redukovati opterećenje vibracijama preko celog radnog vremena. Utvrdite dodatne mere sigurnosti radi zaštite radnika pre delovanja vibracija kao na primer: Održavanje električnog alata i upotrebljeni alati, održavanje toplih ruku, organizacija odvijanja posla.

Montaža

Punjenje akumulatora

► **Koristite samo uređaje za punjenje koji su navedeni na strani sa priborom.** Samo ovi uređaji za punjenje su usaglašeni sa Li-jonskim akumulatorom koji se koristi u Vašem električnom alatu.

Uputstvo: Akumulator se isporučuje delimično napunjen. Da bi osigurali punu snagu akumulatora, punite akumulator pre prve upotrebe u aparatu za punjenje.

Li-jonski akumulator može da se puni u svako doba, a da ne skraćujemo životni vek. Prekidanje radnje punjenja ne šteti akumulatoru.

Li-jonski akumulator je zaštićen od prevelikog pražnjenja sa „Electronic Cell Protection (ECP)“. Kod ispražnjenog akumulatora isključuje se električni alat preko zaštitne veze. Upotrebljeni alat se više ne pokreće.

Uputstvo: Ako električni alat automatski isključi zbog ispražnjenog ili pregrijanog akumulatora, onda isključite električni alat za prekidačem za uključivanje-isključivanje 2. Napunite akumulator odnosno pustite ga da se ohladi, pre nego što ponovo uključite električni alat. Akumulator može inače da se ošteti.

Vadjenje akumulatora

Akumulator 4 raspolaže sa dva stepena blokade, koji treba da spreče, da akumulator kod nenamernog pritiskivanja tastera za deblokadu akumulatora 5 ispadne napolje. Dokle god se akumulator nalazi u električnom alatu, drži ga u poziciji opruga.

Za skidanje akumulatora 4 pritisnite taster za deblokadu 5 i povucite akumulator unazad iz električnog alata. **Ne koristite snagu.**

Pokazivanje stanja punjenja akumulatora

Pokazivač stanja punjenja akumulatora 3 signalizuje pri uključenom električnom alatu još raspoloživi kapacitet akumulatora odnosno preopterećenje.







Pokazivač	Kapacitet
Trajno svetlo 3 zelena LED	≥ 66 %
Trajno svetlo 2 zelena LED	33–66 %
Trajno svetlo 1 zeleni LED	10–33 %
Trepćuće svetlo 1 zeleni LED	≤ 10 %

Treteri pokazivač stanja punjenja akumulatora 3 **crveno**, je električni alat preopterećen. Molimo da obratite pažnju na upozorenja u odeljku „Zaštita od preopterećenja zavisna od temperature“, Strana 118.

Promena alata



► **Izvadite aku pre svih radova na električnom priboru iz njegovog pribora (na primer održavanja, promene pribora itd.) kao i kod njegovog transporta i čuvanja.** Kod slučajnog aktiviranja prekidača za uključivanje-isključivanje postoji opasnost od povrede.

► **Nosite pri promeni alata zaštitne rukavice.** Pri dodiru upotrebljenog alata postoji opasnost od povrede. Obratite pažnju na alat koji je predviđen za vaš uređaj.











Upotrebljeni alat	AdvancedMulti 18
STARLOCK 	
STARLOCK PLUS 	
STARLOCK MAX 	











Biranje upotrebljenog alata

Sledeća tabela pokazuje primere za upotrebljeni alat Dalje alate za upotrebu naći ćete u obimnom Bosch-programu pribora.

Upotrebljeni alat	Materijal	Primena
 Bi-Metal-segmentni list testere	Drveni materijal, plastika, negvozdeni metali	Preseci testere sa razdvajanjem i uranjanjem, i za testerisanje blizu ivice, u uglovima i teško pristupačnim područjima; Primer: Već instalirane letve poda ili skraćivanje okvira vrata, sečenja sa uranjanjem pri pasovanju podnih panela
 Brusna ploča za brusne listove serije Delta 93 mm	zavisno od lista testere	Površinsko brušenje na ivicama, u uglovima ili teško pristupačnim mestima; zavisno od lista za brušenje na primer za brušenje drveta, boje, laka, kamena Pločice za čišćenje i strukturisanje drveta, uklanjanje korozije sa metala i glačanje laka, filc za pripremno poliranje
 Alat za brušenje profila	Drvo, Cevi/Profili, Boja, Lakovi, Punilo, Metal	Udobno i efikasno brušenje profila prečnika do 55 mm; crveni brusni listovi za brušenje drveta, cevi/profila, laka, punila i metala

114 | Srpski

Upotrebljeni alat	Materijal	Primena
 Bi-metal-uranjajući list testere drvo i metal	Meko drvo, meki plastični materijali, gips-karton, tankoslojni profili od aluminijuma i obojenih metala, tanki limovi, neotvrdli ekseri i zavrtnji	Manji rezovi razdvajanjem i rezovi uranjanjem; Primer: sečenje otvora za utičnice, ravno razdvajanje bakarnih cevi, rezovi uranjanje u gips-karton pločama Filigranski radovi na prilagođavanju u drvetu; Primer: naknadno sečenje otvora za brave i okivaka
 HCS-List testere sa uranjanjem: drvo	Drveni materijal, meki plastični materijali	Preseci za razdvajanje i duboki preseci sa uranjanjem čak i za testerisanje blizu ivice, u čoškovima i teško pristupačnim mestima; Primer: Usko sečenje sa uranjanjem u masivnom drvetu za ugranju neke ventilacione rešetke
 Bimetalni uronjeni list testere za tvrdo drvo	Tvrdo drvo, premazane ploče	Rezovi uranjanjem na premazanim pločama ili tvrdom drvetu; Primer: ugradnja krovnih prozora
 HM uronjeni list testere od metala	Metal, veoma abrazivni materijali, fiberglas, gips-karton, ploče od iverice vezane cementom	Rezovi uranjanjem u veoma abrazivne materijale ili metal; Primer: sečenje frontalnih kuhinjskih oplata, jednostavno sečenje kroz očvršćene zavrtnje, eksere i nerđajući čelik
 Bi-metal-uranjajući list testere drvo i metal	Meko drvo, Tvrdo drvo, furnirane ploče, ploče obložene plastikom, neotvrdli ekseri i zavrtnji	Rezovi uranjanjem u premazane ploče ili tvrdo drvo; Primer: skraćivanje okvira vrata, pravljenje otvora za tablare
 HM-Riff-segmentni list testere	Cementne fuge, meke zidne pločice, plastika ojačana staklom, beton sa porama	Sečenje i razdvajanje u području blizu ivice, u uglovima ili teško pristupačnim područjima; Primer: Uklanjanje fugni između zidnih pločica za radove poboljšanja, šupljine u pločicama, gipsane ploče ili sečenje plastike
 Narečkani dijamantski segmetni listovi testere	Cementne fuge, meke zidne pločice, epoksidna smola, plastika ojačana staklom	Precizno glodanje i razdvajanja pločica/veznog materijala, epoksi smole i plastike ojačane staklenim vlaknima; Primer: urezivanje manjih isečaka na mekim zidnim pločicama i glodanje proreza u plastici ojačanoj staklenim vlaknima
 HM-Riff-segmentna delta ploča	Malter, ostaci betona, Drvo, abrazivni materijali	Burgijanje i brušenje na tvrdoj podlozi; Primer: uklanjanje maltera ili lepka za pločice (npr. prilikom zamene oštećenih pločica), uklanjanje ostataka lepka za tepih
 Narečkani alat za uklanjanje maltera	Malter, Spojevi, epoksidna smola, plastika ojačana staklom, abrazivni materijali	Glodanje i razdvajanje veznog materijala i materijala za pločice kao i burgijanje i brušenje na čvrstoj podlozi; Primer: uklanjanje lepka za pločice i maltera u spojevima
 HCS Multi nož	Krovni karton, tepisi, veštačka trava, karton, PVC pod	Brzo i precizno sečenje mekog materijala i savitljivih abrazivnih materijala; Primer: sečenje tepiha, kartona, PVC podova, krovnih kartona itd.

Upotrebljeni alat	Materijal	Primena
 Šaber, kruti	tepisi, Malter, Beton, Lepak za pločice	Struganje na tvrdj podlozi; Primer: uklanjanje maltera, lepka za pločice, ostataka lepka za beton i tepihe
 Šaber, fleksibilan	Lepak za pločice, ostaci boje, silikon	Fleksibilno struganje; Primer: uklanjanje silikonskih spojeva, lepka za tepihe i ostataka boja
 Bi-Metal-Nož za brušenje sa vratilom	Izolacioni materijal, izolacione ploče, podne ploče, ploče za izolaciju zvukova pri hodu, karton, tepisi, guma, koža	precizno sečenje mekih materijala; Primer: zasecanje izolacionih ploča, poravnavanje produžetaka izolacionih materijala
 Nareckani HM bruslač	Drvo, Boja	Brušenje drveta ili boje na teško dostupnim mestima bez papira za brušenje; Primer: brušenje boje između lamela prozorskih grilija, brušenje drvenih podova u uglovima
 HM nareckani list uronjeni testere	fiberglas, Malter, Drvo	Rezovi uranjanjem u veoma abrazivne materijale; Primer: glodanje tankih mozaik-pločica
 HCS univerzalni sekač spojeva	Dilatacijski spojevi, git za prozore, izolacioni materijali (kamena mineralna vuna)	Sečenje i razvajanje mekih materijala; Primer: sečenje silikonskih dilatacijskih spojeva ili gita za prozore
 Bi-metal-uranjajući list testere drvo i metal	Meko drvo, Tvrdo drvo, furnirane ploče, ploče obložene plastikom, neotvrdli ekseri i zavrtnji	Brzi i duboki urezi uranjanjem u drvo i metal; Primer: brzo sečenja drveta sa ekserima, duboki urezi uranjanjem u premazane ploče i precizno skraćivanje okvira vrata
 HM uronjeni list testere od metala	Nerdajući čelik (Inox), zavrtnji i ekseri, eposkidna smola, plastika ojačana staklom, fiberglas, gips-karton, beton sa porama	Brzi i duboki rezovi uranjanjem u veoma abrazivne materijale ili metal; Primer: brzo sečenje frontalnih kuhinjskih prekrivki, jednostavno sečenje kroz očvršćene zavrtnje, eksere i nerdajući čelik
 Bi-metal-uranjajući list testere drvo i metal	Drvo, abrazivni drveni materijal, plastika, očvršli ekseri i zavrtnji, negvozdene cevi	Brzi i duboki urezi uranjanjem u drvo, abrazivne drvene materijale i plastiku; Primer: brzo razdvajanje negvozdenih cevi i profila manjih dimenzija, jednostavno sečenje neočvrstih eksera, zavrtnja i čeličnih profila manjih dimenzija
 HCS-List testere sa uranjanjem: drvo	Meko drvo, Tiplovi, rukavci, elementi nameštaja	Brzi i duboki rezovi razdvajanjem i uranjanjem, takođe i za sečenje testerom blizu ivica i u teško dostupnim područjima, Primer: dubok rez uranjanjem u meko drvo za ugradnju rešetke za ventilaciju

116 | Srpski**Ubacivanje alata za upotrebu (pogledajte sliku A)**

Alat za umetanje postavite na ravnu podlogu. Oznaka alata za umetanje mora da bude čitljiva odozgo.

Okrenite alat za umetanje u položaj koji je pogodan za trenutni rad. Moguće je postaviti dvanaest pozicija, svaka pomerena za 30°.

Pritisnite električni alat u željenom uglu na alat za umetanje, sve dok čujno ne dođe na mesto.

► Prekontrolišite upotrebljeni alat da li čvrsto stoji.

Pogrešni ili nesigurno pričvršćeni upotrebljeni alati mogu se za vreme rada odvrnuti i ugroziti.

Vadjenje upotrebljenog alata (pogledajte sliku B)

Otvorite do kraja AutoClic polugu **1**. Odbacuje se alat za umetanje.

Montiranje i podešavanje dubinskog graničnika

Graničnik za dubinu **15** može da se upotrebljava pri radu sa segmentnim listovima testere.

Uklonite u datom slučaju jedan već montiran upotrebljen alat.

Gurnite dubinski graničnik **15** do graničnika sa ispisanom stranom uvis preko prihvata alata **10** sve do glave prenosnika električnog alata.

Dubinski graničnik je predviđen za sledeće dubine rezanja:

- Sa segmentnim listovima testere ACZ 85 .. sa presekom 85 mm: Dubine rezanja 8 mm, 10 mm, 12 mm i 14 mm (Podatak na dubinskom graničniku sa većim slovima i bez zagrada).
- Sa segmentnim listovima testere ACZ 100 .. sa presekom 100 mm: Dubine rezanja 14 mm, 16 mm, 18 mm i 20 mm (Podatak na dubinskom graničniku sa malim slovima i u zagradama).

Umetnite odgovarajući list segmentne testere za željenu dubinu rezanja. Gurajte dubinski graničnik **15** od prijemnice za alat **10** u pravcu primenjenog alata, sve dok možete slobodno da ga obrćete. Obrćite dubinski graničnik **15** tako,

da se željena dubina rezanja nalazi iznad odsečka lista testere, kojim treba da se reže. Ponovo gurnite dubinski graničnik **15** do graničnika na glavi prenosnika elektroalata. Skinite dubinski graničnik **15** za sve druge dubine rezanja i za rad sa drugim upotrebljenim alatima. Skinite za ovo upotrebljeni alat i svucite dubinski graničnik sa glave prenosnika.

Montiranje dodatne drške (opcionali pribor)

Dodatna ručica za amortizovanje vibracija omogućava prijatniji i bezbedniji rad.

Zavrните dodatnu dršku **8** zavisno od načina rada desno ili levo na glavi prenosnika.

► Ne upotrebljavajte električni alat dalje, ako je dodatna drška oštećena. Ne vršite nikakve promene na dodatnoj dršci.**Postavljanje brusnog lista na brusnu ploču/promena**

Brusna ploča **13** je opremljena sa čičak tkaninom, da bi brusni listovi sa čičak pričvršćivanjem mogli brzo i jednostavno da se pričvrste.

Istresite čičak tkaninu brusne ploče **13** pre nameštanja brusnog lista **14**, da bi omogućili optimalno prijanjanje.

Postavite brusni list **14** na jednoj strani u ravni sa brusnom pločom **13**, i na kraju stavite brusni list na brusnu ploču i dobro ga pritisnite.

Pazite radi obezbeđivanja optimalnog usisavanja prašine na to, da izrezi na brusnom listu budu usaglašeni sa otvorima na brusnoj ploči.

Za skidanje brusnog lista **14** uhvatite ga za vrh i svucite sa brusne ploče **13**.

Možete koristiti sve brusne listove, krzna za poliranje i čišćenje serije Delta 93 mm Bosch-programa pribora.

Pribor za brušenje kao krzno/filc za poliranje se učvršćuju na isti način na brusnu ploču.

Biranje brusnog lista

Prema materijalu koji se obrađuje i željenom skidanju površine stoje na raspolaganju različiti brusni listovi:

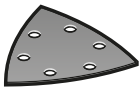
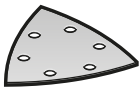
Brusni list	Materijal	Primena	Veličina zrna	
 Crveni kvalitet	- Svi drveni materijali (na primer tvrdo drvo, meko drvo, iverica, građevinske ploče) - Metalni materijali	Za prethodno brušenje, na primer hrapavih, neobrađenih greda i dasaka	grubo	40 60
		Za brušenje u ravni i ravnjanje malih neravnina	srednje	80 100 120
		Za završno i fino brušenje drveta	fino	180 240 320 400
 Beli kvalitet	- Boja - Lak - Punilac - Špahtel masa	Za brušenje boje	grubo	40 60
		Za brušenje prethodno premazane boje (na primer uklanjanje ostataka od četkice, kapljica boje i isprljanih mesta)	srednje	80 100 120
		Za krajnje brušenje grundiranja pre lakiranja	fino	180 240 320

Usisavanje prašine/piljevine

- ▶ Prašine od materijala kao što je premaz koji sadrži olovo, neke vrste drveta, minerali i metal mogu biti štetni po zdravlje. Dodir ili udisanje prašine mogu izazvati alergijske reakcije i/ili oboljenja disajnih puteva radnika ili osoba koje se nalaze u blizini.

Neke prašine kao od hrasta i bukve važe kao izazivači raka, posebno u vezi sa dodatnim materijama za obradu drveta (hromati, zaštitna sredstva za drvo). Materijal koji sadrži azbest smeju raditi samo stručnjaci.

- Koristite što je više moguće usisavanje prašine pogodno za materijal.
- Pobrinite se za dobro provetravanje radnog mesta.
- Preporučuje se, da se nosi zaštitna maska za disanje sa klasom filtera P2.

Obratite pažnju na propise za materijale koje treba obradivati u Vašoj zemlji.

- ▶ **Izbegavajte sakupljanje prašine na radnom mestu.**

Prašine se mogu lako zapaliti.

Priključivanje usisavanja prašine (opcionali pribor)

Usisavanje prašine **20** je određeno samo za radove sa brusnom pločom **13**, u kombinaciji sa drugim upotrebljenim alatima je ono bez koristi.

Priključite uvek za usisavanje usisivač prašine.

Skinite za montažu usisavanja prašine **20** (pribor) upotrebljeni alat i dubinski graničnik **15**.

Pomerite usisivač **20** do kraja preko prihvatnog dela alata **10** na zatezni držač električnog alata. Okrenite usisivač u željeni položaj (ne direktno ispod električnog alata). Pritisnite zateznu ručicu **21** radi fiksiranja aspiratora za prašinu.

Utaknite naglavak alata usisnog creva **18** na usisne nastavke **19**. Povežite usisno crevo **18** sa usisivačem (oprema).

Pregled za priključak na razne usisivače prašine naći ćete na grafičkoj stranici.

Usisivač mora biti pogodan za materijal koji treba obradivati.

Upotrebljavajte prilikom usisavanja posebno po zdravlje štetnih prašina, prašine koje izazivaju rak ili suvih prašina specijalan usisivač.

Rad

Puštanje u rad

Ubacivanje baterije

Uputstvo: Korišćenje akumulatora koji nisu pogodni za Vaš električni alat može uticati na pogrešno funkcionisanje ili oštećenje električnog alata.

Ugurajte napunjeni akumulator **4** od pozadi u podnožje električnog alata. Pritisnite akumulator potpuno u podnožje, sve dok se crvena traka prestane videti i akumulator bude sigurno blokiran.

Uključivanje-isključivanje

Za **uključivanje** električnog alata pomerite prekidač za uključivanje-isključivanje **2** napred, tako da se na prekidaču pojavi „I“.

Elektronsko meko kretanje ograničava obrtni momenat pri uključivanju i povećava vek motora.

Konstantna elektronika drži broj vibracija u praznom hodu i opterećenju skoro konstantne i obezbeđuje ravnomerni učinak u radu.

Za **isključivanje** električnog alata pomerite prekidač za uključivanje-isključivanje **2** nazad, tako da se na prekidaču pojavi „0“.

Da bi štedeli energiju, uključujte električni alat samo kada ga koristite.

Svetlosna traka od 180° poboljšava vidljivost u neposrednom radnom okruženju. Ona se automatski uključuje i isključuje zajedno sa električnim alatom.

- ▶ **Ne gledajte direktno u radno svetlo, možete se zaslepit.**

Biranje broja vibracija

Za točkičem za podešavanje broja vibracija **6** možete unapred izabrati potreban broj vibracija i za vreme rada.

Potreban broj vibracija zavisi od materijala i radnih uslova i može se dobiti praktičnom probom.

Pri testerisanju, odvajanju i brušenju tvrdijih materijala kao na primer drveta ili metala preporučuju se stepen vibracija „6“, kod mekših materijala kao na primer plastike stepen vibracija „4“.

Uputstva za rad

- ▶ **Sačekajte da se električni alat umiri, pre nego što ga ostavite.**

- ▶ **Pre svih radova na električnom alatu izvadite bateriju napolje.**

Uputstvo: Ne držite proreze za ventilaciju **7** električnog alata pri radu zatvorene, pošto se onda životni vek električnog alata smanjuje.

Pazite pri radu sa HCS-alatima na to, da je obloga alata neoštećena.

Radni princip

Preko oscilirajućeg pogona oscilira upotrebljeni alat do 20 000 puta u minuti za 2,8° tamo amo. To omogućuje precizan rad na najužem prostoru.



Radovi sa malim i ravnomernim pritiskom, inače pogoršava se radni učinak i upotrebljen alat može blokirati.



Pokrećite za vreme rada električni alat tako amo, da se upotrebljen alat ne bi suviše jako zagrejao i blokirao.

Testerisanje

- ▶ **Upotrebljavajte samo neoštećene besprekorne listove testere.** Izvijeni ili tupi listovi testere mogu se slomiti, negativno uticati na presek ili prouzrokovati povratan udarac.

- ▶ **Pazite kod testerisanja lakših građevinskih materijala na zakonske odredbe i preporuke proizvođača materijala.**

- ▶ **Sa postupkom uranjanja smeju se obradivati samo meki materijali kao drvo, gips karton ili slično!**

118 | Srpski

Prekontrolišite pre testerisanja sa HCS-listovima testere u drvetu, šper pločama, građevinskim materijalima itd. iste na strana tela kao što su ekseri, zavrtnji ili. drugo. U datom slučaju uklonite strana tela ili koristite Bi-Metal-listove testere.

Presecanje

Uputstvo: Obratite pažnju pri presecanju zidnim pločica, da alati pri dužem korišćenju podležu velikom habanju.

Brušenje

Učinak u skidanju i brusna slika se određuju u bitnom izborom brusnog lista, prethodno izabranim stepenom broja vibracija i pritiskom.

Samo besprekorni brusni listovi daju dobar učinak brušenja i čuvaju električni alat.

Pazite na ravnomeran pritisak, da bi povećali životni vek brusnih listova.

Prekomerno povećavanje pritiska ne vodi većem učinku brušenja, već jačem habanju električnog alata i brusnog lista.

Za precizno brušenje uglova, ivica i teško pristupačnih područja možete raditi samo sa vrhom ili jednom od ivica brusne ploče.

Kod tačkastog brušenja može se list brušenja jako zagrejati. Smanjite pritisak, i redovno hladite list za brušenje.

Ne koristite više brusni list sa kojim je obradjivan metal, za druge materijale.

Upotrebljavajte samo originalni Bosch brusni pribor.

Priključite uvek za usisavanje usisivač prašine.

Čišćenje šaberom

Izaberite pri čišćenju šaberom visoki stepen vibracija.

Radite na mekoj podlozi (na primer drvetu) pod malim uglom i sa malim pritiskom. Nož može inače zaseći podlogu.

Zaštita od preopterećenja zavisna od temperature

Prilikom upotrebe u skladu sa odredbama električni alat ne može da se preopteretiti. U slučaju jakog opterećenja ili napuštanja dozvoljenog opsega temperature za bateriju, električni alat se isključuje. Prilikom automatskog isključivanja sasvim isključite električni alat, ostavite bateriju da se ohladi i tek posle toga ponovo uključite električni alat.

Uputstva za optimalno ophodjenje sa akumulatorom

Zaštite akumulator od vlage i vode.

Lagerujte akumulator samo u području temperature od -20 °C do 50 °C. Ne ostavljajte akumulator na primer u letu u autu.

Bitno skraćeno vreme rada posle punjenja pokazuje da je baterija istrošena i da se mora zameniti.

Obratite pažnju na uputstva za uklanjanje djubreta.

Održavanje i servis**Održavanje i čišćenje**

- ▶ **Pre svih radova na električnom alatu izvadite bateriju napolje.**
- ▶ **Držite električni alat i proreze za ventilaciju čiste, da bi dobro i sigurno radili.**

Čistite segmentni upotrebljeni alat (pribor) redovno sa čeličnom četkom.

Servisna služba i savetovanje o upotrebi

Servisna služba odgovoriće na vaša pitanja o popravcima i održavanju vašeg proizvoda i o rezervnim delovima. Uvećane crteže i informacije o rezervnim delovima možete naći na našoj adresi:

www.bosch-pt.com

Bosch tim za savetovanje o upotrebi će vam rado pomoći ako imate pitanja o našim proizvodima i priboru.

Molimo da kod svih pitanja i naručivanja rezervnih delova neizostavno navedete broj predmeta sa 10 brojevanih mesta prema tipskoj tablici proizvoda.

Srpski

Bosch-Service
Dimitrija Tucovića 59
11000 Beograd
Tel.: (011) 6448546
Fax: (011) 2416293
E-Mail: asbosch@EUnet.yu
Keller d.o.o.
Ljubomira Nikolica 29
18000 Nis
Tel./Fax: (018) 274030
Tel./Fax: (018) 531798
Web: www.keller-nis.com
E-Mail: office@keller-nis.com

Transport

Akumulatori koji sadrže litijum jon podležu zahtevima prava o opasnim materijama. Akumulatore može korisnik transportovati na putu bez drugih pakovanja.

Kod slanja preko trećih lica (na primer vazdušnih transportom ili špedicijom) mora se obratiti pažnja na posebne zahteve u pogledu pakovanja i označavanja. Ovdje se mora pozvati kod pripreme komada za slanje ekspert za opasne materije.

Šaljite akumatore samo ako kućište nije oštećeno. Odlepiti otvorene kontakte i upakujte akumulator tako, da se ne pokreće u paketu.

Molimo da obratite pažnju na eventualne dalje nacionalne propise.

Uklanjanje djubreta

Električne alate, akumulatore, pribor i pakovanja treba odvoziti reciklaži koja odgovara zaštiti čovekove sredine.

Ne bacajte električne alate i akumulatore/baterije u kućno djubre!

Samo za EU-zemlje:

Prema evropskoj smernici 2012/19/EU ne moraju više neupotrebljivi električni uređaji a prema evropskoj smernici 2006/66/EC ne moraju ni akumulatori/batrerije koji su u kvaru ili istrošeni da se odvojeno sakupljaju i odvoze reciklaži koja odgovara zaštiti čovekove sredine.

Akku/baterije:**Li-jonska:**

Molimo da obratite pažnju na uputstva u odeljku „Transport“, stranici 118.

Zadržavamo pravo na promene.

Slovensko

Varnostna navodila

Splošna varnostna navodila za električna orodja

⚠ OPOZORILO Preberite vsa opozorila in napotila. Napake zaradi neupoštevanja spodaj navedenih opozoril in napotil lahko povzročijo električni udar, požar in/ali težke telesne poškodbe.

Vsa opozorila in napotila shranite, ker jih boste v prihodnje še potrebovali.

Pojem „električno orodje“, ki se pojavlja v nadaljnjem besedilu, se nanaša na električna orodja z električnim pogonom (z električnim kablom) in na akumulatorska električna orodja (brez električnega kabla).

Varnost na delovnem mestu

- ▶ **Delovno področje naj bo vedno čisto in dobro osvetljeno.** Nered in neosvetljena delovna področja lahko povzročijo nezgode.
- ▶ **Ne uporabljajte električnega orodja v okolju, kjer lahko pride do eksplozij oziroma tam, kjer se nahajajo vnetljive tekočine, plini ali prah.** Električna orodja povzročajo iskrenje, zaradi katerega se lahko prah ali para vnameta.
- ▶ **Prosimo, da med uporabo električnega orodja ne dovolite otrokom ali drugim osebam, da bi se Vam približali.** Odvrčanje Vaše pozornosti drugam lahko povzroči izgubo kontrole nad napravo.

Električna varnost

- ▶ **Priključni vtičnik električnega orodja se mora prilagajati vtičnici. Spreminjanje vtičnika na kakršenkoli način ni dovoljeno. Pri ozemljenih električnih orodjih ne uporabljajte vtičnikov z adapterji.** Nespremenjeni vtičniki in ustrezne vtičnice zmanjšujejo tveganje električnega udara.
- ▶ **Izogibajte se telesnemu stiku z ozemljenimi površinami kot so na primer cevi, grelci, štedilniki in hladilniki.** Tveganje električnega udara je večje, če je Vaše telo ozemljeno.
- ▶ **Prosimo, da napravo zavarujete pred dežjem ali vlago.** Vdor vode v električno orodje povečuje tveganje električnega udara.
- ▶ **Ne uporabljajte kabla za nošenje ali obešanje električnega orodja in ne vlecite za kabel, če želite vtičnik izvleči iz vtičnice.** Kabel zavarujte pred vročino, oljem, ostrimi robovi ali premikajočimi se deli naprave. Poškodovani ali zapleteni kabli povečujejo tveganje električnega udara.
- ▶ **Kadar uporabljate električno orodje zunaj, uporabljajte samo kabelske podaljške, ki so primerni za delo na prostem.** Uporaba kabelskega podaljška, ki je primeren za delo na prostem, zmanjšuje tveganje električnega udara.

- ▶ **Če je uporaba električnega orodja v vlažnem okolju neizogibna, uporabljajte stikalo za zaščito pred kvarnim tokom.** Uporaba zaščitnega stikala zmanjšuje tveganje električnega udara.

Osebnostna varnost

- ▶ **Bodite pozorni, pazite kaj delate ter se dela z električnim orodjem lotite z razumom. Ne uporabljajte električnega orodja, če ste utrujeni oziroma če ste pod vplivom mamil, alkohola ali zdravil.** Trenutek nepazljivosti med uporabo električnega orodja je lahko vzrok za resne telesne poškodbe.
- ▶ **Uporabljajte osebno zaščitno opremo in vedno nosite zaščitna očala.** Nošenje osebne zaščitne opreme, na primer maske proti prahu, nehrsečih zaščitnih čevljev, varnostne čelade ali zaščitnih slušnikov, kar je odvisno od vrste in načina uporabe električnega orodja, zmanjšuje tveganje telesnih poškodb.
- ▶ **Izogibajte se nenamernemu zagonu. Pred priključitvijo električnega orodja na električno omrežje in/ali na akumulator in pred dviganjem ali nošenjem se prepričajte, če je električno orodje izklopljeno.** Prenajanje naprave s prstom na stikalo ali priključitev vklopljenega električnega orodja na električno omrežje je lahko vzrok za nezgodo.
- ▶ **Pred vklopjanjem električnega orodja odstranite nastavljena orodja ali izvijače.** Orodje ali ključ, ki se nahaja v vrtečem se delu naprave, lahko povzroči telesne poškodbe.
- ▶ **Izogibajte se nenormalni telesni drži. Poskrbite za trdno stojišče in za stalno ravnotežje.** Tako boste v nepričakovanih situacijah električno orodje lahko bolje nadzorovali.
- ▶ **Nosite primerna oblačila. Ne nosite ohlapnih oblačil in nakita. Lase, oblačila in rokavice ne približujte premikajočim se delom naprave.** Premikajoči se deli naprave lahko zagrabijo ohlapno oblačilo, dolge lase ali nakit.
- ▶ **Če je na napravo možno montirati priprave za odsesavanje ali prestrezanje prahu, se prepričajte, če so le-te priključene in če se pravilno uporabljajo.** Uporaba priprave za odsesavanje prahu zmanjšuje zdravstveno ogroženost zaradi prahu.

Skrbna uporaba in ravnanje z električnimi orodji

- ▶ **Ne preobremenjujte naprave. Pri delu uporabljajte električna orodja, ki so za to delo namenjena.** Z ustreznim električnim orodjem boste v navedenem zmogljivostnem področju delali bolje in varneje.
- ▶ **Ne uporabljajte električnega orodja s pokvarjenim stikalom.** Električno orodje, ki se ne da več vklopiti ali izklopiti, je nevarno in ga je potrebno popraviti.
- ▶ **Pred nastavljanjem naprave, zamenjavo delov pribora ali odlaganjem naprave izvilcite vtičnik iz električne vtičnice in/ali odstranite akumulator.** Ta previdnostni ukrep preprečuje nenamerni zagon električnega orodja.
- ▶ **Električna orodja, katerih ne uporabljate, shranjujte izven dosega otrok. Osebam, ki naprave ne poznajo ali niso prebrale teh navodil za uporabo, naprave ne dovolite uporabljati.** Električna orodja so nevarna, če jih uporabljajo neizkušene osebe.

120 | Slovensko

- ▶ **Skrbno negujte električno orodje. Kontrolirajte brezhibno delovanje premičnih delov naprave, ki se ne smejo zatikati. Če so ti deli zlomljeni ali poškodovani do te mere, da ovirajo delovanje električnega orodja, jih je potrebno pred uporabo naprave popraviti.** Slabo vzdrževana električna orodja so vzrok za mnoge nezgode.
- ▶ **Rezalna orodja vzdržujte tako, da bodo vedno ostra in čista.** Skrbno negovana rezalna orodja z ostrimi robovi se manj zatikajo in so lažje vodljiva.
- ▶ **Električna orodja, pribor, vsadna orodja in podobno uporabljajte ustrezno tem navodilom. Pri tem upoštevajte delovne pogoje in dejavnost, ki jo boste opravljali.** Uporaba električnih orodij v namene, ki so drugačni od predpisanih, lahko privede do nevarnih situacij.

Skrbno ravnanje in uporaba akumulatorskih orodij

- ▶ **Akumulatorske baterije polnite samo v polnilnikih, ki jih priporoča proizvajalec.** Polnilnik, ki je namenjen določeni vrsti akumulatorskih baterij, se lahko vname, če ga boste uporabljali skupaj z drugačnimi akumulatorskimi baterijami.
- ▶ **V električnih orodjih uporabljajte le akumulatorske baterije, ki so zanje predvidene.** Uporaba drugih akumulatorskih baterij lahko povzroči telesne poškodbe ali požar.
- ▶ **Akumulatorska baterija, katere ne uporabljate, ne sme priti v stik s pisarniškiimi sponkami, kovanci, žebliji, vijaki in drugimi manjšimi kovinskimi predmeti, ki bi lahko povzročili premostitev kontaktov.** Kratak stik med akumulatorskimi kontakti lahko ima za posledico opeklino ali požar.
- ▶ **V primeru napačne uporabe lahko iz akumulatorske baterije izteče tekočina. Izogibajte se kontaktu z njo. Pri naključnem kontaktu s kožo spirajte z vodo. Če pride tekočina v oko, dodatno poiščite tudi zdravniško pomoč.** Iztekajoča akumulatorska tekočina lahko povzroči draženje kože ali opeklino.

Servisiranje

- ▶ **Vaše električno orodje naj popravlja samo kvalificirano strokovno osebje ob obvezni uporabi originalnih rezervnih delov.** Tako bo zagotovljena ohranitev varnosti naprave.

Varnostna navodila za akumulatorska večnamenska orodja

- ▶ **Električno orodje smete držati le na izoliranem ročaju, če delate na območju, kjer lahko vstavljeno orodje pride v stik s skritimi omrežnimi napeljavami.** Stik z napeljavo, ki je pod napetostjo, lahko povzroči, da so tudi kovinski deli naprave pod napetostjo, kar lahko povzroči električni udar.
- ▶ **Električno orodje uporabljajte samo za suho brušenje.** Vdor vode v električno napravo povečuje tveganje električnega udara.
- ▶ **Pozor, nevarnost požara! Izogibajte se pregrevanju obdelovanca in brusilnika. Pred delovnimi odmori vedno izpraznite zbiralnik prahu.** Brusilni prah v vrečki za prah, mikrofiltru, papirni vrečki (ali v filterjski vrečki oziroma filtru

sesalnika za prah) se lahko v neugodnih pogojih, na primer pri iskenju med brušenjem kovin, samodejno vname. Posebno nevarno je takrat, ko je brusilni prah pomešan z ostanki laka, poliuretana ali drugih kemičnih snovi, brusilnik pa je po dolgem delovanju vroč.

- ▶ **Ne približujte se z rokami območju žaganja. Ne segajte pod obdelovanec.** Stik z žaginim listom lahko povzroči telesne poškodbe.
- ▶ **Za iskanje skritih oskrbovalnih vodov uporabljajte ustrezne iskalne naprave oziroma se o tem pozanimajte pri lokalnem podjetju za oskrbo z elektriko, plinom in vodo.** Stik z vodi, ki so pod napetostjo, lahko povzroči požar ali električni udar. Poškodbe plinskega voda so lahko vzrok za eksplozijo, vdor v vodovodno omrežje pa ima za posledico materialno škodo.
- ▶ **Medtem ko delate, trdno držite električno orodje z obema rokama in poskrbite za varno stojišče.** Električno orodje bo bolj vodljivo, če ga boste držali z obema rokama.
- ▶ **Zavarujte obdelovanec.** Obdelovanec bo proti premikanju bolje zavarovan z vpenjalnimi pripravami ali s primežem, kot če bi ga držali z roko.
- ▶ **Akumulatorske baterije ne odpirajte.** Nevarnost kratkega stika!



Zaščitite akumulatorsko baterijo pred vročino, npr. tudi pred stalnim sončnim obsevanjem, ognjem, vodo in vlažnostjo. Obstaja nevarnost eksplozije.

- ▶ **Če je akumulatorska baterija poškodovana ali če jo nepravilno uporabljate, lahko iz nje uhajajo pare. Poskrbite za dovod svežega zraka in pri težavah poiščite zdravnika.** Pare lahko povzročijo draženje dihalnih poti.
- ▶ **Akumulatorsko baterijo uporabljajte le v povezavi z električnim orodjem Bosch.** Le tako je akumulatorska baterija zaščitena pred nevarno preobremenitvijo.
- ▶ **Ostri predmeti, kot so na primer nohi ali izvijač, ali zunanje delujoče sile lahko poškodujejo akumulatorsko baterijo.** Pride lahko do notranjega kratkega stika, zaradi katerega lahko akumulatorska baterija zgori, se osmudi, pregreje ali eksplodira.
- ▶ **Pri zamenjavi vstavnih orodij nosite zaščitne rokavice.** Vstavna orodja se pri daljši uporabi segrejejo.
- ▶ **Ne strgajte vlažnih materialov (npr. tapet) in ne na vlažni podlogi.** Vdor vode v električno orodje poveča tveganje električnega udara.
- ▶ **Obdelovalne površine ne smete obdelovati s tekočinami, ki vsebujejo topilo.** Zaradi ogrevanja materiala pri strganju lahko nastanejo strupeni plini.
- ▶ **Bodite še posebej previdni pri uporabi strgalnika.** Orodje je zelo ostro, obstaja nevarnost poškodb.

Opis in zmogljivost izdelka

Preberite vsa opozorila in napolila. Napake zaradi neupoštevanja spodaj navedenih opozoril in napolil lahko povzročijo električni udar, požar in/ali težke telesne poškodbe.

Uporaba v skladu z namenom

Električno orodje je namenjeno žaganju in rezanju lesenih materialov, umetne mase, mavca, neželeznih kovin in pritrdilnih elementov (npr. žebli, sponke). Prav tako je namenjeno za obdelavo mehkih stenskih ploščic in suho brušenje ter strganje manjših površin. Še posebej je primerno za delo blizu robov in dela, ki so poravnana z robom.

Lučka na električnem orodju osvetljuje neposredno delovno območje električnega orodja in ni primerna za razsvetljavo v gospodinjstvu.

Komponente na sliki

Oštevilčenje komponent, ki so prikazane na sliki, se nanaša na prikaz električnega orodja na strani z grafiko.

- 1 Ročica AutoClic za sprostitvev orodja
- 2 Vklonno/izklonno stikalo
- 3 Prikaz napolnjenosti akumulatorske baterije
- 4 Akum. baterija
- 5 Deblokirna tipka akumulatorske baterije
- 6 Gumb za nastavitvev števila nihajev
- 7 Zračne reže
- 8 Dodatni ročaj z blaženjem treslajev (izolirana prijemalna površina)*
- 9 Navoj za dodatni ročaj
- 10 Prijemalo za orodje
- 11 Svetlobni trak s snopom 180°
- 12 Žagin list za potopno žaganje*
- 13 Brusilna plošča*
- 14 Brusilni list*
- 15 Globinsko omejilo*
- 16 Segmentni žagin list*
- 17 Ročaj (izolirana površina ročaja)
- 18 Odsesovalna cev*
- 19 Odsesovalni nastavek*
- 20 Sesalnik prahu*
- 21 Vpenjalna ročica za odsesavanje prahu

*Prikazan ali opisan pribor ni del standardnega obsega dobave. Celoten pribor je del našega programa pribora.

Tehnični podatki

Akumulatorsko večnamensko orodje	AdvancedMulti 18
Številka artikla	3 603 A04 0..
Predizbira števila nihajev	●
Konstantna elektronika	●
Počasni zagon	●
Vpenjalna glava AutoClic	●
Nazivna napetost	V= 18
Število vrtljajev v praznem teku n_0	min ⁻¹ 10000–20000
Oscilacijski kot levo/desno	° 2,8
* omejena zmogljivost pri temperaturah < 0 °C	
Tehnični podatki temeljijo na izračunih z akumulatorskimi baterijami, ki so v obsegu dobave.	

Akumulatorsko večnamensko orodje	AdvancedMulti 18
Teža po EPTA-Procedure 01:2014	
– brez dodatnega ročaja	kg 1,5
– z dodatnim ročajem	kg 1,6
Dovoljena temperatura okolice	
– pri polnjenju	°C 0... +45
– pri uporabi* in shranjevanju	°C –20... +50
Priporočene akumulatorske baterije	PBA 18V....V- PBA 18V....W-
Priporočeni polnilniki	AL 18.. CV
* omejena zmogljivost pri temperaturah < 0 °C	
Tehnični podatki temeljijo na izračunih z akumulatorskimi baterijami, ki so v obsegu dobave.	

Podatki o hrupu/vibracijah

Merilne vrednosti hrupa izračunane v skladu z EN 60745-2-4.

Nivo hrupa naprave po vrednotenju A tipično znaša: nivo zvočnega tlaka 82 dB(A); nivo jakosti hrupa 93 dB(A). Neza- nesljivost meritve K = 3 dB.

Nosite zaščitne slušnike!

Delo brez dodatnega ročaja

Skupne vrednosti vibracij a_h (vektorska vsota treh smeri) in negotovost K se izračunajo v skladu z EN 60745-2-4:

Brušenje: $a_h = 6 \text{ m/s}^2$, $K = 1,5 \text{ m/s}^2$,

Žaganje s potopnim žaginim listom: $a_h = 16 \text{ m/s}^2$,

$K = 1,5 \text{ m/s}^2$,

Žaganje s segmentnim žaginim listom: $a_h = 14 \text{ m/s}^2$,

$K = 1,5 \text{ m/s}^2$.

Delo z dodatnim ročajem

Skupne vrednosti vibracij a_h (vektorska vsota treh smeri) in negotovost K se izračunajo v skladu z EN 60745-2-4:

Brušenje: $a_h = 6 \text{ m/s}^2$, $K = 1,5 \text{ m/s}^2$,

Žaganje s potopnim žaginim listom: $a_h = 20 \text{ m/s}^2$,

$K = 2,5 \text{ m/s}^2$,

Žaganje s segmentnim žaginim listom: $a_h = 16 \text{ m/s}^2$,

$K = 1,5 \text{ m/s}^2$.

Podane vrednosti nivoja vibracij v teh navodilih so bile izmerjene v skladu s standardiziranim merilnim postopkom po EN 60745 in se lahko uporabljajo za primerjavo električnih orodij med seboj. Primeren je tudi za začasno oceno obremenjenosti z vibracijami.

Naveden nivo vibracij predstavlja glavne uporabe električnega orodja. Če pa se električno orodje uporablja še v druge namene, z različnim priborom, odstopajočimi vstavnimi orodji ali pri nezadostnem vzdrževanju, lahko nivo vibracij odstopa. To lahko obremenjenosti z vibracijami med določenim obdobjem uporabe občutno poveča.

Za natančnejšo oceno obremenjenosti z vibracijami morate upoštevati tudi tisti čas, ko je naprava izklopljena in teče, vendar dejansko ni v uporabi. To lahko obremenjenost z vibracijami preko celotnega obdobja dela občutno zmanjša.

Določite dodatne varnostne ukrepe za zaščito upravljalca pred vplivi vibracij, npr. Vzdrževanje električnega orodja in vstavnih orodij, segrevanje rok, organizacija delovnih postopkov.

122 | Slovensko

Montaža

Polnjenje akumulatorske baterije

► **Uporabljajte samo polnilnike, ki so navedeni na strani s priborom.** Samo ti polnilniki so usklajeni z litijevo-ionskim akumulatorjem na Vašem električnem orodju.

Opozorilo: Akumulatorsko baterijo dobavimo delno izpraznjeno. Da bi lahko akumulatorska baterija razvila svojo polno zmogljivost, jo morate pred prvo uporabo v celoti napolniti v vklopljeni polnilni napravi.

Litij-ionsko akumulatorsko baterijo lahko kadarkoli napolnite, ne da bi pri tem skrajšali življenjsko dobo. Prekinitev postopka polnjenja akumulatorske baterije ne poškoduje.

Litijevo-ionski akumulator je s sistemom „Electronic Cell Protection (ECP)“ zaščiten pred popolnim izpraznjenjem. Pri izpraznjenem akumulatorju se električno orodje s pomočjo zaščitnega stikala izklopi: vstavno orodje se ne premika več.

Opozorilo: Če se električno orodje izklopi avtomatsko zaradi izpraznjene ali pregrete akumulatorske baterije, potem izklopite električno orodje z vklopno/izklopno stikalom 2. Pred ponovnim vklopom električnega orodja morate napolniti akumulatorsko baterijo ali pa pustiti, da se ohladi. V nasprotnem primeru lahko akumulatorsko baterijo poškodujete.

Odstranitev akumulatorske baterije

Akumulatorska baterija 4 ima dve blokirni stopnji, ki preprečujeta, da bi akumulatorska baterija pri nenamernem pritisku deblokirne tipke 5 izpadla. Kadar je akumulatorska baterija vstavljena v električnem orodju, je varovana z vmetjo.

Ko nameravate akumulator 4 izvleči ven, pritisnete deblokirno tipko 5 in potisnete akumulator nazaj ter ga nato izvlečete iz električnega orodja. **Pri tem ne uporabljajte sile.**

Prikaz napoljenosti akumulatorske baterije

Prikaz stanja napoljenosti akumulatorske baterije 3 pri vklopljenem električnem orodju signalizira razpoložljivo kapaciteto akumulatorske baterije oz. njeno preobremenitev.

Prikaz	Kapaciteta
3 zelene svetilke LED trajno svetijo	≥ 66 %
2 zeleni svetilki LED trajno svetita	33 – 66 %
1 zelena svetilka LED trajno sveti	10 – 33 %
1 zelena svetilka LED utripa	≤ 10 %

Če **utripa** prikaz napoljenosti akumulatorske baterije 3 **rdeče**, je električno orodje preobremenjeno. Prosimo upoštevajte opozorila, ki so navedena v poglavju „Preobremenitvena zaščita, ki je odvisna od temperature“, stran 127.



Zamenjava orodja

► **Pred začetkom kakršnihkoli del na električnem orodju (na primer vzdrževanje, zamenjava orodja in podobno) kakor tudi med transportiranjem in shranjevanjem je treba iz električnega orodja odstraniti akumulator.**

Pri nenamernem aktiviranju vklopno/izklopna stikala obstaja nevarnost telesnih poškodb.



► **Pri menjavi orodja nosite zaščitne rokavice.** Če se dotaknete vstavnih orodij, obstaja nevarnost poškodbe.











Upoštevajte nabor nastavkov, primernih za vaše orodje.

Vsadno orodje		AdvancedMulti 18
STARLOCK		✓
STARLOCK PLUS		✗
STARLOCK MAX		✗











Izbor vsadnega orodja

Tabela v nadaljevanju prikazuje primere za vstavna orodja. Dodatna vstavna orodja najdete v obsežnem programu pribora Bosch.

Vsadno orodje	Material	Uporaba
 Bi-kovinski segmentni žagin list	leseni obdelovanci, plastika, neželezni materiali	Ločilni in potopni žagini rezi; tudi za žaganje blizu roba, v kotih in težko dostopnih področjih; primer: kratenje že instaliranih talnih letev ali okvirjev vrat, potopni rezi pri prilagajanju talnih panelov
 Brusilna plošče za brusilne liste serije Delta 93 mm	Odvisno od brusilnega lista	Površinsko brušenje ob robovih, v kotih ali težko dostopnih mestih; glede na brusilni list npr. za brušenje lesa, barve, laka, kamena fliši za čiščenje in strukturiranje lesa, odstranjevanje rje s kovine in za nanašanje lakov, polirna klobučevina za poliranje
 Profilni brusilnik	les, Cevi/Profili, barva, laki, polnila, Kovina	Udobno in učinkovito brušenje profilov do premera 55 mm; rdeči brusilni listi za brušenje lesa, cevi/profilov, lakov, polnil in kovin

Vsadno orodje	Material	Uporaba
 Bi-kovinski potopni žagin listi za žaganje lesa in kovine	mehek les, mehka plastika, mavčna plošča, tanki profili iz aluminija in barvnih kovin, tanke pločevine, nekaljeni žebliji in vijaki	Manjši rezi in potopni rezi; primer: izrezovanje odprtin za vtičnice, natančno rezanje bakrenih cevi, potopno rezanje mavčno-kartonskih plošč Natančna prilagoditvena dela na lesu; primer: izrezovanje odprtin za ključavnice in prirezovanje okovja
 HCS (nizkolegirano orodno jeklo) - žagin list za potopno žaganje lesa	leseni obdelovanci, mehka plastika	Ločilni in globoki potopni žagini rezi; tudi za žaganje blizu roba, v kotih in težko dostopnih področjih; primer: ozek potopni rez v masiven les za vgradnjo prezračevalne rešetke
 Bimetalen potopni žagin list za trd les	trd les, prevlečene plošče	Potopni rezi v prevlečene plošče in trd les; primer: vgradnja strešnih oken
 Potopni žagin list iz karbidne trdine za kovino	kovina, zelo abrazivni materiali, fiberglas, mavčna plošča, vlaknene plošče, vezane s cementom	Potopni rezi v zelo abrazivne materiale ali kovine; primer: rezanje kuhinjskih elementov, preprosto rezanje skozi kaljene vijake, žeblije in nerjavno jeklo
 Bi-kovinski potopni žagin listi za žaganje lesa in kovine	mehek les, trd les, furnirane plošče, plošče s plastičnimi prevlekami, nekaljeni žebliji in vijaki	Potopni rezi v prevlečene plošče ali trd les; primer: krajšanje okvirov za vrata, izrezovanje lukenj za police
 HM (trda kovina) - grebenski segmentni žagin list	cementne fuge, mehke stenske ploščice, plastika s steklenimi vlakni, porobeton	Rezanje in ločevanje blizu roba, v kotih in težko dostopnih področjih; primer: odstranjevanje fug med stenskimi ploščicami za popravila, rezanje odprtin v ploščicah, mavčnih ploščicah ali umetnih masah
 Segmentni žagin list z diamantnim robom	cementne fuge, mehke stenske ploščice, epoksidna smola, plastika s steklenimi vlakni	Natančno rezkanje in rezanje ploščic in fugirnih materialov, epoksidnih smol in plastike s steklenimi vlakni; primer: manjši rezi v mehke stenske ploščice in rezkanje odprtin v plastiki s steklenimi vlakni
 Grebenska delta plošča iz HM (trde kovine)	malta, ostanki betona, les, abrazivni materiali	Strganje in brušenje na trdi podlagi; primer: odstranjevanje malte ali lepila za ploščice (npr. pri menjavi poškodovanih ploščic), odstranjevanje ostankov lepila za preproge
 Odstranjevalnik malte z robom iz karbidne trdine	malta, fuge, epoksidna smola, plastika s steklenimi vlakni, abrazivni materiali	Rezkanje in rezanje fugirnega materiala in ploščic ter strganje in brušenje na trdi podlagi; primer: odstranjevanje lepila za ploščice in fugirne malte
 Večnamensko rezilo iz hitroreznega jekla	strešna lepenka, preproge, umetna trava, karton, talne obloge iz PVC-ja	Hitro in natančno rezanje mehkega materiala in upogljivih abrazivnih materialov; primer: rezanje preprog, kartona, talnih oblog iz PVC-ja, strešne lepenke itd.

124 | Slovensko

Vsadno orodje	Material	Uporaba
 Strgalnik, togi	preproge, malta, beton, lepilo za ploščice	Strganje na trdi podlagi; primer: odstranjevanje malte, lepila za ploščice, ostankov lepila za beton in preproge
 Strgalnik, fleksibilen	lepilo za preproge, ostanki barve, silikon	Prilagodljivo strganje na mehki podlagi; primer: odstranjevanje silikonskih fug in ostankov lepila za preproge ter ostankov barve
 Bimetalno segmentno valovito brusilno rezilo	izolacijski material, izolacijske plošče, talne plošče, plošče za dušenje hrupa korakov ob hoji, karton, preproge, guma, usnje	Natančno rezanje mehkih materialov; primer: prirezovanje izolirnih plošč, rezanje presežnega izolacijskega materiala na dolžino in ravno s površino
 Brusilni prst z robom iz karbidne trdine	les, barva	Brušenje lesa ali barve na težko dostopnih mestih brez brusilnega papirja; primer: brušenje barve z naoknic, brušenje lesenih talnih oblog v kotih
 Potopni žagin list z robom iz karbidne trdine	fiberglas, malta, les	Potopni rezi v zelo abrazivne materiale; primer: rezkanje tankih ploščic za mozaike
 Univerzalno rezilo za fuge iz hitroreznega jekla	raztezne fuge, steklarski kit, izolacijski materiali (kamena volna)	Rezanje mehkih materialov; primer: rezanje silikonskih razteznih fug ali steklarskega kita
 Bi-kovinski potopni žagini listi za žaganje lesa in kovine	mehak les, trd les, furnirane plošče, plošče s plastičnimi prevlekami, nekaljeni žebliji in vijaki	Hitri in globoki potopni rezi v les in kovino; primer: hitro rezanje lesa z žebliji, globoki potopni rezi v prevlečene plošče in natančno krajšanje okvirov vrat
 Potopni žagin list iz karbidne trdine za kovino	nerjavno jeklo (Inox), vijaki in žebliji, epoksidna smola, plastika s steklenimi vlakni, fiberglas, mavčna plošča, porobeton	Hitri in globoki potopni rezi v zelo abrazivne materiale ali kovine; primer: hitro rezanje kuhinjskih elementov, preprosto rezanje skozi kaljene vijake, žeblice in nerjavno jeklo
 Bi-kovinski potopni žagini listi za žaganje lesa in kovine	les, abrazivni leseni obdelovanci, plastika, kaljeni vijaki in žebliji, neželezne cevi	Hitri in globoki potopni rezi v les, abrazivne lesene obdelovance in plastiko; primer: hitro rezanje neželeznih cevi in profilov manjših dimenzij, preprosto rezanje nekaljenih žebeljev, vijakov in jeklenih profilov manjših dimenzij
 HCS (nizkolegirano orodno jeklo) - žagin list za potopno žaganje lesa	mehak les, zidni vložki, zatiči, pohištveni elementi	Hitri in globoki običajni in potopni rezi, tudi za žaganje neposredno ob robu v kotih in za težko dostopna mesta; primer: globoko potopno rezanje mehkega lesa za vgradnjo prezračevalne rešetke

Vstavljanje orodja (glejte sliko A)

Nastavek položite na ravno podlago. Napis na nastavku mora biti berljiv iz zgornje strani.

Nastavek obrnite v položaj, primeren za delo, ki ga opravljate. Mogočih je dvanajst položajev z zamiki po 30 °.

Električno orodje pod zelenim kotom pritisnite na nastavek, da se slišno zaskoči.

- ▶ **Preverite vsadno orodje ali je pravilno nasedlo.** Če je vsadno orodje napačno pritrjeno ali če ni varno pritrjeno, lahko slednje med obratovanjem popusti in vas lahko poškoduje.

Odstranitev vstavnega orodja (glejte sliko B)

Odprite ročico AutoClic 1 do prislona. Nastavek bo izskočil.

Namestitev in nastavek omejevalnika globine

Pri delu s segmentnimi žaginimi listi lahko uporabljate omejevalnik globine 15.

Če je vstavno orodje že montirano, ga snemite.

Potisnite globinsko omejilo 15 do prislona in z napisom označeno stranjo obrnjeno navzgor čez prijemalo orodja 10 na glavo gonila električnega orodja.

Globinsko omejilo je predvideno za naslednje globine rezov:

- S segmentnimi žaginimi listi ACZ 85 .. s premerom 85 mm: globine rezov 8 mm, 10 mm, 12 mm in 14 mm (podatek na globinskem omejlju v večji pisavi in brez oklepajev).
- S segmentnimi žaginimi listi ACZ 100 .. s premerom 100 mm: globine rezov 14 mm, 16 mm, 18 mm in 20 mm (podatek na globinskem omejlju v manjši pisavi in v oklepajih).

Vstavite ustrezen segmentni žagin list za želeno globino reza. Potisnite omejevalnik globine 15 z vpenjala orodja 10 proti nastavku, da ga boste lahko prosto vrteli. Omejevalnik globine 15 obrnite tako, da bo zelena globina rezanja nad tistim de-

lom žaginega lista, s katerim nameravate žagati. Omejevalnik globine 15 ponovno potisnite do prislona na glavo gonila električnega orodja.

Snemite globinsko omejilo 15 za vse druge rezalne globine in za delo z drugimi vstavnimi orodji. V ta namen snemite vstavno orodje in vzemite globinsko omejilo z glave gonila.

Montaža dodatnega ročaja (dodatni pribor)

Dodatni ročaj z blaženjem treslajev omogoča udobno in varno delo.

Odvisno od delovnega postopka privijte dodatni ročaj 8 na desno ali levo stran glave gonila.

- ▶ **Ne uporabljajte električnega orodja, če je dodatni ročaj poškodovan. Ne spreminjajte dodatnega ročaja.**

Namestitev/zamenjava brusilnega lista na brusilno ploščo

Brusilna plošča 13 je opremljena s sprijemalno tkanino, ki omogoča hitro in enostavno pritrjevanje brusilnih listov.

Potrkajte po sprijemalni tkanini brusilne plošče 13 preden namestite brusilni list 14 in tako zagotovite optimalno oprijemanje.

Brusilni list 14 poravnajte z eno stranjo brusilne plošče 13, nato položite brusilni list na brusilno ploščo in ga dobro pritisnite.

Zaradi zagotovitve optimalnega odsesavanja prahu pazite, da se bodo odprtine v brusilnem listu ujemale z luknjami na brusilni plošči.

Brusilni list 14 odstranite tako, da primete na enem koncu in ga potegnete z brusilne plošče 13.

Lahko uporabljate vse brusilne liste, polirne in čistilne koprene serije Delta 93 mm iz programa pribora Bosch.

Brusilni pribor, kakršna sta na primer koprena/polst za poliranje se na enak način pritrdijo na brusilni kolut.

Izbira brusilnega lista

Odvisno od materiala, ki se bo obdeloval in zelene količine odstranjevanja zgornje površine so na voljo različni brusilni listi:

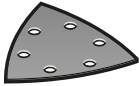
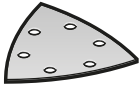
Brusilni list	Material	Uporaba	Granulacija
 rdeča kakovost	- Vsi lesni materiali (npr. trdi les, mehki les, iverice, gradbene plošče) - Kovinski materiali	Za predbrušenje, na primer grobih, nepooblahanih tramov in desk	groba 40 60
		Za plano brušenje in poravnavanje manjših neravnih površin	srednja 80 100 120
		Za dokončno in fino brušenje lesa	fino 180 240 320 400
 bela kakovost	- Barva - Lak - Polnilnik - Lopatica	Za brušenje barve	groba 40 60
		Za brušenje predhodnega nanosa barve (npr. odstranitev črt čopiča, kapelj in iztekajoče barve)	srednja 80 100 120
		Za končno brušenje temeljne barve pred lakiranjem	fino 180 240 320

Odsesavanje prahu/ostružkov

- ▶ Prah nekaterih materialov kot npr. svinčenega premaza, nekaterih vrst lesa, mineralov in kovin je lahko zdravju škodljiv. Dotik ali vdihavanje tega prahu lahko povzroči alergične reakcije in/ali obolenja dihal uporabnika ali oseb, ki se nahajajo v bližini.

Določene vrste prahu kot npr. prah hrastovine ali bukovja veljajo kot kancerogene, še posebej v povezavi z dodatnimi snovmi za obdelavo lesa (kromat, zaščitno sredstvo za les). Material z vsebnostjo azbesta smejo obdelovati le strokovnjaki.

- Po možnosti uporabljajte sesalnik prahu, ki je primeren glede na vrsto materiala.
- Poskrbite za dobro zračenje delovnega mesta.
- Priporočamo, da nosite zaščitno masko za prah s filtrirnim razredom P2.

Upoštevajte veljavne nacionalne predpise za obdelovalne materiale.

- ▶ **Preprečite nabiranje prahu na delovnem mestu.** Prah se lahko hitro vname.

Priključitev odsesavanja prahu (dodatni pribor)

Sesalnik prahu **20** je namenjen za delo z brusilno ploščo **13**, v kombinaciji z drugimi vstavnimi orodji ni v korist.

Pri brušenju morate vedno priključiti pripravo za odsesavanje prahu.

Za montažo sesalnika prahu **20** (pribor) snemite vstavno orodje in globinsko omejilo **15**.

Enoto za odsesavanje prahu **20** do prislona pomaknite prek vpenjala **10** do vpenjalnega vratu električnega orodja. Enoto za odsesavanje prahu zavrtite v želen položaj (ne neposredno pod električno orodje). Zategnite vpenjalno ročico **21**, da se enota za odsesavanje prahu pritrdi.

Odušnik odsesovalne cevi **18** namestite na nastavek za odsesavanje **19**. Odsesovalno cev **18** povežite s sesalnikom za prah (pribor).

Preglednica za priključitev na različne sesalnike se nahaja na grafični strani.

Odsesovalnik za prah mora ustrezati obdelovancu, ki ga boste brusili.

Za odsesovanje izredno zdravju nevarnih, kancerogenih ali suhih vrst prahu uporabljajte specialni sesalnik za prah.

Delovanje

Zagon

Namestitev akumulatorske baterije

Opozorilo: Uporaba akumulatorjev, ki niso primerni za Vaše električno orodje, lahko povzroči nepravilno delovanje ali pa poškodbe na električnem orodju.

Potisnite napolnjeno akumulatorsko baterijo **4** od zadaj v nogo električnega orodja. Potisnite akumulatorsko baterijo v celoti v nogo/ležišče, dokler rdeča črta ni več vidna in je varno zablokirana.

Vklop/izklop

Za **vklop** električnega orodja potisnite vklopno/izklopno stikalo **2** naprej, tako da se na stikalu prikaže „1“.

Elektronsko reguliran mehek zagon omejuje število vrtljajev pri vklopu in podaljšuje življenjsko dobo motorja.

Konstantna elektronika drži število nihajev pri prostem teku in obremenitvi skoraj konstantno in zagotavlja enakomerno delovno moč.

Za **izklop** električnega orodja potisnite vklopno/izklopno stikalo **2** nazaj, tako da se na stikalu prikaže „0“.

Da bi privarčevali z energijo, vklopite električno orodje le tkrat, ko ga boste uporabljali.

Svetlobni trak s snopom 180° izboljša vidljivost v neposrednem delovnem območju. Vključi in izključi se samodejno ob vklopu in izklopu električnega orodja.

- ▶ **Ne smete gledati neposredno v delovno luč, ker bi vas lahko slepilo.**

Predizbira števila nihajev

Z gumbom za prednastavitev števila nihajev **6** lahko potrebno število nihajev nastavite tudi med delovanjem naprave.

Ustrezno število nihajev je odvisno od materiala in od delovnih pogojev, ugotovite pa ga lahko s praktičnim poizkusom.

Pri žaganju, rezanju in brušenju trdnejših materialov, kot npr. lesa ali kovine, priporočamo stopnjo števila nihajev „6“, pri mehkejših materialih, kot npr. umetna masa, pa priporočamo stopnjo „4“.

Navodila za delo

- ▶ **Pred odlaganjem električnega orodja počakajte, da se le to popolnoma ustavi.**
- ▶ **Pred začetkom kakršnih koli del na električnem orodju odstranite iz njega akumulatorsko baterijo.**

Opozorilo: Zračnih rež **7** električnega orodja med delom ne smete prekriti, saj se v sicer zmanjša življenjska doba električnega orodja.

Pri delih z HCS (nizkolegirano orodno jeklo) -orodji pazite na to, da ne poškodujete prevleke orodja.

Delovni princip

Zaradi oscilacijskega pogona niha vibrira vsadno orodje do 20 000 krat na minuto za 2,8° sem ter tja. S tem je omogočeno precizno delo na majhnem prostoru.



Delajte z majhnim in enakomernim pritiskanjem, saj se bi sicer delovna zmogljivost poslabšala in vstavno orodje lahko zablokira.



Med delom premikajte električno orodje sem ter tja, da se vstavno orodje ne bi premočno segrelo ali blokiralo.

Žaganje

- ▶ **Uporabljajte le nepoškodovane, brezhibne žagine liste.**
Skripljeni ali neostri žagini listi se lahko zlomijo, negativno vlivajo na rez ali povzročijo povratni udarec.
- ▶ **Pri žaganju lahkih gradbenih materialov upoštevajte zakonska določila in priporočila proizvajalcev materiala.**
- ▶ **S postopkom potopnega žaganja je dovoljeno samo obdelovanje mehkih materialov, na primer lesa, mavčnega kartona in podobnega.**

Pred žaganjem s HCS (nizkolegirano orodno jeklo)-žaginicami listi preverite les, iverice, gradbene materiale na tujke kot so žebliji, vijaki ipd.

Ločevanje

Opozorilo: Pri ločevanju stenskih ploščic upoštevajte, da se orodja pri daljši uporabi hitreje obrabijo.

Brušenje

Moč odstranjevanja materiala in brusilna slika sta v glavnem določena z izbiro brusilnega lista, s predizbrano stopnjo števila vibriranja in pritiskom tlakom.

Dober rezultat brušenja zagotavljajo samo brezhibni brusilni listi, ki tudi varujejo električno orodje.

Na obdelovanec vedno pritiskajte z enakomerno močjo, kar bo podaljšalo življenjsko dobo brusilnega lista.

Prekomerno povečanje moči pritiskanja ne bo zagotovilo večje brusilne zmogljivosti, temveč bo povzročilo močnejšo obrabo električnega orodja in brusilnega lista.

Za natančno brušenje kotov, robov in težko dostopnih mest lahko delate tudi z eno konico ali z enim robom brusilne plošče.

Pri točkovnem brušenju se lahko brusilni list močno segreje. Zmanjšajte število nihajev in pritiskanje in pustite brusilni list redno ohlajati.

Brusilnega lista, s katerim ste obdelovali kovino, ne smete uporabljati za brušenje drugih materialov.

Uporabljajte samo originalni brusilni pribor Bosch.

Pri brušenju morate vedno priključiti pripravo za odsesavanje prahu.

Strganje

Pri strganju izberite visoko stopnjo vibriranja.

Delajte na mehki podlagi (npr. na lesu) v ozkem kotu in z lahkim pritiskanjem. V nasprotnem primeru bi se lahko lopatica zarezala v podlogo.

Preobremenitvena zaščita, ki je odvisna od temperature

Orodja pri uporabi v skladu z namembnostjo ni mogoče preobremeniti. Električno orodje se v primeru prevelike preobremenitve ali odstopanja od dovoljenega temperaturnega območja izklopi. V primeru samodejnega izklopa izključite električno orodje, počakajte, da se akumulatorska baterija ohladi, in nato ponovno vključite električno orodje.

Opozorila za optimalno uporabo akumulatorske baterije

Akumulatorsko baterijo morate zavarovati pred vlago in vodo.

Akumulatorsko baterijo skladiščite samo v temperaturnem območju od -20 °C do 50 °C. Poleti ne pustite, da bi akumulatorska baterija obležala v avtomobilu.

Bistveno krajši čas delovanja po polnjenju pomeni, da je akumulatorska baterija izrabljena in da jo je potrebno zamenjati. Upoštevajte navodila za odstranjevanje odsluženih naprav.

Vzdrževanje in servisiranje**Vzdrževanje in čiščenje**

- ▶ **Pred začetkom kakršnih koli del na električnem orodju odstranite iz njega akumulatorsko baterijo.**
- ▶ **Električno orodje in prezračevalne reže naj bodo vedno čisti, kar bo zagotovilo dobro in varno delo.**

Grebensko vstavno orodje (pribor) morate redno čistiti z žičnato krtačo.

Servis in svetovanje o uporabi

Servis Vam bo dal odgovore na Vaša vprašanja glede popravila in vzdrževanja izdelka ter nadomestnih delov. Risbe razstavljene stanja in informacije o nadomestnih delih se nahajajo tudi na spletu pod:

www.bosch-pt.com

Skupina svetovalcev o uporabi podjetja Bosch Vam bo z veseljem v pomoč pri vprašanjih o naših izdelkih in njihovega pribora.

Ob vseh vprašanjih in naročilih rezervnih delov nujno sporočite 10-mestno številko na tipski ploščici izdelka.

Slovensko

Top Service d.o.o.
Celovška 172
1000 Ljubljana
Tel.: (01) 519 4225
Tel.: (01) 519 4205
Fax: (01) 519 3407

Transport

Priložene litij-ionske akumulatorske baterije so podvržene zahtevam zakona o nevarnih snoveh. Uporabnik lahko akumulatorske baterije brez nadaljnjih pogojev transportina na cesti. Pri pošiljkah s strani tretjih (npr.: zračni transport ali špedicija) se morajo upoštevati posebne zahteve glede embalaže in označitve. Pri pripravi odpreme mora biti obvezno nujno vključen strokovnjak za nevarne snovi.

Akumulatorske baterije pošiljajte samo, če je ohišje nepoškodovano. Prelepitate odprte kontakte in zapakirajte akumulatorske baterije tako, da se v embalaži ne premika.

Prosimo upoštevajte tudi morebitne druge nacionalne predpise.

Odlaganje

Električna orodja, akumulatorske baterije, pribor in embalažo morate reciklirati v skladu z varstvom okolja.

Akumulatorskih baterij/baterij ne smete odvreči med hišne odpadke!

128 | Hrvatski

Samo za države EU:

V skladu z Direktivo 2012/19/EU se morajo električna orodja, ki niso več v uporabi ter v skladu z Direktivo 2006/66/ES morate okvarjene ali obrabljene akumulatorske baterije/baterije zbirati ločeno in jih okolju prijazno reciklirati.

Akumulatorji/baterije:**Li-Ion:**

Prosimo upoštevajte navodila v odstavku „Transport“, stran 127.

Pridržujemo si pravico do sprememb.

Hrvatski

Upute za sigurnost

Opće upute za sigurnost za električne alate

⚠ UPOZORENJE Treba pročitati sve napomene o sigurnosti i upute. Ako se ne bi poštivala napomene o sigurnosti i upute to bi moglo uzrokovati strujni udar, požar i/ili teške ozljede.

Sačuvajte sve napomene o sigurnosti i upute za buduću primjenu.

U daljnjem tekstu korišten pojam »Električni alat« odnosi se na električne alate s priključkom na električnu mrežu (s mrežnim kabelom) i na električne alate s napajanjem iz aku baterije (bez mrežnog kabela).

Sigurnost na radnom mjestu

- ▶ **Održavajte vaše radno mjesto čistim i dobro osvijetljenim.** Nered ili neosvijetljeno radno mjesto mogu uzrokovati nezgode.
- ▶ **Ne radite s električnim alatom u okolini ugroženoj eksplozijom, u kojoj se nalaze zapaljive tekućine, plinovi ili prašina.** Električni alati proizvode iskre koje mogu zapaliti prašinu ili pare.
- ▶ **Tijekom uporabe električnog alata djecu i ostale osobe držite dalje od mjesta rada.** U slučaju skretanja pozornosti mogli bi izgubiti kontrolu nad uređajem.

Električna sigurnost

- ▶ **Priključni utikač električnog alata mora odgovarati utičnici.** Na utikaču se ni na koji način ne smiju izvoditi izmjene. Ne koristite adapterski utikač zajedno sa zaštitno uzemljenim električnim alatom. Utikač na kojem nisu vršene izmjene i odgovarajuća utičnica smanjuju opasnost od strujnog udara.
- ▶ **Izbjegavajte dodir tijela s uzemljenim površinama, kao što su cijevi, radijatori, štednjaci i hladnjaci.** Postoji povećana opasnost od električnog udara ako bi vaše tijelo bilo uzemljeno.
- ▶ **Uređaj držite dalje od kiše ili vlage.** Prodiranje vode u električni alat povećava opasnost od strujnog udara.

- ▶ **Ne zloupotrebļavajte priključni kabel za nošenje, vješanje električnog alata ili za izvlačenje utikača iz mrežne utičnice.** Priključni kabel držite dalje od izvora toplote, ulja, oštih rubova ili pomičnih dijelova uređaja. Oštećen ili usukan priključni kabel povećava opasnost od strujnog udara.
- ▶ **Ako sa električnim alatom radite na otvorenom, koristite samo produžni kabel koji je prikladan za uporabu na otvorenom.** Primjena produžnog kabela prikladnog za rad na otvorenom smanjuje opasnost od strujnog udara.
- ▶ **Ako se ne može izbjeći uporaba električnog alata u vlažnoj okolini, koristite zaštitnu sklopku struje kvara.** Primjenom zaštitne sklopke struje kvara izbjegava se opasnost od električnog udara.

Sigurnost ljudi

- ▶ **Budite pažljivi, pazite što činite i postupajte oprezno kod rada s električnim alatom. Ne koristite električni alat ako ste umorni ili pod utjecajem droga, alkohola ili lijekova.** Trenutak nepažnje kod uporabe električnog alata može uzrokovati teške ozljede.
 - ▶ **Nosite osobnu zaštitnu opremu i uvijek nosite zaštitne naočale.** Nošenje osobne zaštitne opreme, kao što je maska za prašinu, sigurnosna obuća koja ne klizi, zaštitna kaciga ili štitnik za sluh, ovisno od vrste i primjene električnog alata, smanjuje opasnost od ozljeda.
 - ▶ **Izbjegavajte nehotično puštanje u rad. Prije nego što ćete utaknuti utikač u utičnicu i/ili staviti aku-bateriju, provjerite je li električni alat isključen.** Ako kod nošenja električnog alata imate prst na prekidaču ili se uključen uređaj priključiti na električno napajanje, to može dovesti do nezgoda.
 - ▶ **Prije uključivanja električnog alata uklonite alate za podešavanje ili vijčani ključ.** Alat ili ključ koji se nalazi u rotirajućem dijelu uređaja može dovesti do nezgoda.
 - ▶ **Izbjegavajte neuobičajene položaje tijela. Zauzmite siguran i stabilan položaj tijela i u svakom trenutku održavajte ravnotežu.** Na taj način možete električni alat bolje kontrolirati u neočekivanim situacijama.
 - ▶ **Nosite prikladnu odjeću. Ne nosite široku odjeću ili nakit. Kosu, odjeću i rukavice držite dalje od pomičnih dijelova.** Nepričvršćenu odjeću, dugu kosu ili nakit mogu zahvatiti pomični dijelovi.
 - ▶ **Ako se mogu montirati naprave za usisavanje i hvatanje prašine, provjerite da li su iste priključene i da li se mogu ispravno koristiti.** Primjena naprave za usisavanje može smanjiti ugroženost od prašine.
- Brižljiva uporaba i ophođenje s električnim alatom**
- ▶ **Ne preopterećujte uređaj. Za vaš rad koristite za to predviđen električni alat.** S odgovarajućim električnim alatom radit ćete bolje i sigurnije u navedenom području učinka.
 - ▶ **Ne koristite električni alat čiji je prekidač neispravan.** Električni alat koji se više ne može uključivati i isključivati opasan je i mora se popraviti.
 - ▶ **Izvučite utikač iz mrežne utičnice i/ili izvadite aku-bateriju prije podešavanja uređaja, zamjene pribora ili odlaganja uređaja.** Ovim mjerama prepa izbjeci će se nehotično pokretanje električnog alata.

- ▶ **Električni alat koji ne koristite spremite izvan doseg djece. Ne dopustite rad s uređajem osobama koje nisu s njim upoznate ili koje nisu pročitale ove upute.** Električni alati su opasni ako s njima rade neiskusne osobe.
- ▶ **Održavajte električni alat s pažnjom. Kontrolirajte da li pomični dijelovi uređaja besprijeekorno rade i da nisu zaglavljani, da li su dijelovi polomljeni ili tako oštećeni da se ne može osigurati funkcija električnog alata. Prije primjene ove oštećene dijelove treba popraviti.** Mnoge nezgode imaju svoj uzrok u slabo održanim električnim alatima.
- ▶ **Rezne alate održavajte oštrim i čistim.** Pažljivo održavani rezni alati s oštrim oštricama manje će se zaglaviti i lakše se s njima radi.
- ▶ **Električni alat, pribor, radne alate, itd. koristite prema ovim uputama i na način kako je to propisano za poseban tip uređaja. Kod toga uzmite u obzir radne uvjete i izvođene radove.** Uporaba električnih alata za druge primjene nego što je to predviđeno, može dovesti do opasnih situacija.

Brižljivo ophođenje i uporaba akumulatorskih alata

- ▶ **Aku-bateriju puniti samo u punjačima koje preporučuje proizvođač.** Za punjač koji je predviđen za jednu određenu vrstu aku-baterije, postoji opasnost od požara ako bi se koristio s drugom aku-baterijom.
- ▶ **U električnim alatima koristite samo za to predviđenu aku-bateriju.** Uporaba drugih aku-baterija može dovesti do ozljeda i opasnosti od požara.
- ▶ **Nekorištene aku-baterije držite dalje od uredskih spajalica, kovanica, ključeva, čavala, vijaka ili drugih sitnih metalnih predmeta koji bi mogli uzrokovati premošćenje kontakata.** Kratki spoj između kontakata aku-baterije može imati za posljedicu opekline ili požar.
- ▶ **Kod pogrešne primjene iz aku-baterije može isteći tekućina. Izbjegavajte kontakt s ovom tekućinom. Kod slučajnog kontakta ugroženo mjesto treba isprati vodom. Ako bi ova tekućina dospjela u oči, zatražite pomoć liječnika.** Istekla tekućina iz aku-baterije može dovesti do nadražaja kože ili opekline.

Servisiranje

- ▶ **Popravak vašeg električnog alata prepustite samo kvalificiranom stručnom osoblju ovlaštenog servisa i samo s originalnim rezervnim dijelovima.** Na taj će se način osigurati da ostane sačuvana sigurnost uređaja.

Sigurnosne napomene za akumulatorske višenamjenske alate

- ▶ **Kada radite na mjestima gdje bi svrdlo moglo oštetiti skrivene električne kablove, električni alat držite na izoliranim površinama zahvata.** Kontakt svrdla sa golom žicom kabela pod naponom može dovesti pod napon metalne dijelove električnog alata i može uzrokovati strujni udar.
- ▶ **Električni alat koristite samo za suho brušenje.** Prodiranje vode u električni uređaj povećava opasnost od električnog udara.

- ▶ **Pažnja, opasnost od požara! Izbjegavajte pregrijavanje brušenog izratka i brusilice. Prije stanki u radu uvijek ispraznite spremnik za prašinu.** Prašina od brušenja koja se nalazi u vrećici za prašinu, mikrofilteru, papirnatoj vrećici (ili u filter vrećici, odnosno u filteru usisavača prašine), može se sama zapaliti pod nepovoljnim uvjetima kao što je iskrenje kod brušenja metala. Posebna opasnost postoji ako bi se prašina od brušenja pomiješala s ostacima boje, poliuretana ili ostalih kemijskih tvari i ako bi se brušeni izradak nakon duljeg vremena zagrijao.
- ▶ **Ruke držite dalje od područja rezanja. Ne dirajte ispod izratka.** Kod dodira lista pile postoji opasnost od ozljeda.
- ▶ **Primijenite prikladan uređaj za traženje kako bi se pronašli skriveni opskrbni vodovi ili zatražite pomoć lokalnog distributera.** Kontakt s električnim vodovima može dovesti do požara i električnog udara. Oštećenje plinske cijevi može dovesti do eksplozije. Probijanje vodovodne cijevi uzrokuje materijalne štete.
- ▶ **Električni alat kod rada držite čvrsto s obje ruke i zauzmite siguran i stabilan položaj tijela.** Električni alat će se sigurno voditi s dvije ruke.
- ▶ **Osigurajte izradak.** Izradak stegnut pomoću stezne naprave ili škripca sigurnije će se držati nego s vašom rukom.
- ▶ **Ne otvarajte aku-bateriju.** Postoji opasnost od kratkog spoja.



Zaštite aku-bateriju od izvora topline, npr. i od trajnog Sunčevog zračenja, vatre, vode i vlage. Inače postoji opasnost od eksplozije.

- ▶ **Kod oštećenja i nestručne uporabe aku-baterije mogu se pojaviti pare. Dovedite svježi zrak i u slučaju poteškoća zatražite pomoć liječnika.** Pare mogu nadražiti dišne putove.
- ▶ **Aku-bateriju koristite samo u spoju sa vašim Bosch električnim alatom.** Samo tako će se aku-baterija zaštititi od opasnog preopterećenja.
- ▶ **Oštrim predmetima kao što su npr. čavli, odvijači ili djelovanjem vanjske sile aku-baterija se može oštetiti.** Može doći do unutrašnjeg kratkog spoja i aku-baterija može izgorjeti, razviti dim, eksplodirati ili se pregrijati.
- ▶ **Kod zamjene radnog alata nosite zaštitne rukavice.** Električni alati se zagriju kod dulje uporabe.
- ▶ **Ne stružite nakvašene materijale (npr. tapete) i ne stružite po vlažnoj podlozi.** Prodiranje vode u električni alat povećava opasnost od strujnog udara.
- ▶ **Ne tretirajte obrađivane površine sa tekućinama koje sadrže otapala.** Zagrijavanjem materijala tijekom struganja mogu nastati otrovne pare.
- ▶ **Kod rukovanja sa strugalom budite posebno oprezni.** Alat je jako oštar i postoji opasnost od ozljeda.

Opis proizvoda i radova



Treba pročitati sve napomene o sigurnosti i upute. Ako se ne bi poštivale napomene o sigurnosti i upute to bi moglo uzrokovati strujni udar, požar i/ili teške ozljede.

130 | Hrvatski

Uporaba za određenu namjenu

Električni alat je predviđen za piljenje i rezanje drvenih materijala, plastike, gipsa, neželjeznih metala i elemenata za pričvršćenje (npr. čavala, spajalica). Isto je tako prikladan za obradu mekih zidnih pločica, kao i za suho brušenje i struganje manjih površina. Posebno je prikladan za radove tik uz rub.

Svjetlo na električnom alatu namijenjeno je za izravno osvjetljavanje područja rada električnog alata i nije primjereno kao sredstvo za rasvjetu prostorije u domaćinstvu.

Prikazani dijelovi uređaja

Numeriranje prikazanih dijelova odnosi se na prikaz električnog alata na stranici sa slikama.

- 1 AutoClic poluga za deblokadu alata
- 2 Prekidač za uključivanje/isključivanje
- 3 Pokazivač stanja napunjenosti aku-baterije
- 4 Aku-baterija
- 5 Tipka za deblokadu aku-baterije
- 6 Kodač za predbiranje broja oscilacija
- 7 Otvori za hlađenje
- 8 Dodatna ručka s amortizacijom vibracija (izolirana površina zahvata)*
- 9 Navoj za dodatnu ručku
- 10 Stezač alata
- 11 Svjetleća traka 180°
- 12 List pile za zarezivanje*
- 13 Brusna ploča*
- 14 Brusni list*
- 15 Graničnik dubine*
- 16 Segmentni list pile*
- 17 Ručka (izolirana površina zahvata)
- 18 Usisno crijevo*
- 19 Usisni nastavak*
- 20 Uređaj za usisavanje prašine*
- 21 Zatezna poluga uređaja za usisavanje prašine

*Prikazan ili opisan pribor ne pripada standardnom opsegu isporuke. Potpuni pribor možete naći u našem programu pribora.

Tehnički podaci

Akumulatorski višenamjenski alat	AdvancedMulti 18
Kataloški br.	3 603 A04 0..
Prethodno biranje broja oscilacija	●
Konstantelektroelektronik	●
Meko pokretanje	●
Stezač alata AutoClic	●
Nazivni napon	V= 18
Broj okretaja pri praznom hodu n_0	min ⁻¹ 10000–20000
* ograničeni učinak kod temperatura < 0 °C	
Tehnički podaci su određeni sa aku-baterijom iz opsega isporuke.	

Akumulatorski višenamjenski alat	AdvancedMulti 18
Oscilacijski kut lijevo/desno	° 2,8
Težina odgovara EPTA-Procedure 01:2014	
– bez dodatne ručke	kg 1,5
– sa dodatnom ručkom	kg 1,6
Dopuštena okolna temperatura	
– kod punjenja	°C 0... +45
– pri radu* i kod skladištenja	°C –20... +50
Preporučene aku-baterije	PBA 18V...V- PBA 18V...W-
Preporučeni punjači	AL 18.. CV

* ograničeni učinak kod temperatura < 0 °C

Tehnički podaci su određeni sa aku-baterijom iz opsega isporuke.

Informacije o buci i vibracijama

Emisijske vrijednosti buke utvrđene sukladno EN 60745-2-4.

Prag buke uređaja vrednovan sa A iznosi obično: prag zvučnog tlaka 82 dB(A); prag učinka buke 93 dB(A). Nesigurnost K = 3 dB.

Nosite štitičke za sluh!**Rad bez dodatne ručke**

Ukupne vrijednosti vibracija a_h (vektorski zbor u tri smjera) i nesigurnost K određeni su prema EN 60745-2-4:

Brušenje: $a_h = 6 \text{ m/s}^2$, K = 1,5 m/s^2 ,

Piljenje s listom pile za uranjanje: $a_h = 16 \text{ m/s}^2$, K = 1,5 m/s^2 ,

Piljenje sa segmentnim listom pile: $a_h = 14 \text{ m/s}^2$, K = 1,5 m/s^2 .

Rad s dodatnom ručkom

Ukupne vrijednosti vibracija a_h (vektorski zbor u tri smjera) i nesigurnost K određeni su prema EN 60745-2-4:

Brušenje: $a_h = 6 \text{ m/s}^2$, K = 1,5 m/s^2 ,

Piljenje s listom pile za uranjanje: $a_h = 20 \text{ m/s}^2$, K = 2,5 m/s^2 ,

Piljenje sa segmentnim listom pile: $a_h = 16 \text{ m/s}^2$, K = 1,5 m/s^2 .

Prag vibracije naveden u ovim uputama izmjeren je postupkom mjerenja propisanim u EN 60745 i može se primijeniti za međusobnu usporedbu električnih alata. Prikladan je i za privremenu procjenu opterećenja od vibracija.

Navedeni prag vibracija predstavlja glavne primjene električnog alata. Ako se međutim električni alat koristi za druge primjene, s različitim priborom, radnim alatima koji odstupaju od navedenih ili se nedovoljno održavaju, prag vibracija može odstupati. Na taj se način može osjetno povećati opterećenje od vibracija tijekom čitavog vremenskog perioda rada.

Za točnu procjenu opterećenja od vibracija trebaju se uzeti u obzir i vremena u kojima je uređaj isključen, ili doduše radi ali stvarno nije u primjeni. Na taj se način može osjetno smanjiti opterećenje od vibracija tijekom čitavog vremenskog perioda rada.

Prije djelovanja vibracija utvrdite dodatne mjere sigurnosti za zaštitu korisnika, kao npr.: održavanje električnog alata i radnih alata, kao i organiziranje radnih operacija.

Montaža

Punjenje aku-baterije

► **Koristite samo punjače navedene na stranici sa priborom.** Samo su ovi punjači prilagođeni Li-ionskoj aku-bateriji koja se koristi u vašem električnom alatu.

Napomena: Aku-baterija se isporučuje djelomično napunjena. Kako bi se zajamčio puni učinak aku-baterije, prije prve uporabe aku-baterije, napunite je do kraja u punjaču.

Li-ionska aku-baterija može se u svakom trenutku puniti, bez skraćanja njenog vijeka trajanja. Prekid u procesu punjenja neće oštetiti aku-bateriju.

Li-ionska aku-baterija je »Electronic Cell Protection (ECP)« zaštitom zaštićena od dubinskog pražnjenja. Kada se aku-baterija isprazni, električni alat će se isključiti preko zaštitnog sklopa: radni alat se više neće vrtjeti.

Napomena: Ako bi se električni alat automatski isključio zbog ispražnjene ili pregrijane aku-baterije, tada električni alat isključite sa prekidačem za uključivanje/isključivanje **2**. Prije nego što električni alat ponovno uključite, napunite aku-bateriju, odnosno ostavite je da se ohladi. Aku-baterija bi se inače mogla oštetiti.

Vađenje aku-baterije

Aku-baterija **4** raspolaže sa dva stupnja blokiranja koji trebaju spriječiti da aku-baterija ispadne van kod nehotičnog pritiska na tipku **5** za deblokiranje aku-baterije. Čim se aku-baterija stavi u električni alat, ona će se pomoću opruge zadržati u određenom položaju.

Za vađenje aku-baterije **4** pritisnite tipku za deblokiranje **5** i izvucite aku-bateriju prema natrag iz električnog alata. **Kod toga ne koristite nikakvu silu.**

Pokazivač stanja napunjenosti aku-baterije

Pokazivač stanja napunjenosti aku-baterije **3** u stanju uključenog električnog alata signalizira još raspoloživi kapacitet aku-baterije, odnosno preopterećenje.

Pokazivač	Kapacitet
Stalno svjetlo 3 zelene LED	≥ 66 %
Stalno svjetlo 2 zelene LED	33–66 %
Stalno svjetlo 1 zelene LED	10–33 %
Treperavo svjetlo 1 zelene LED	≤ 10 %







Treperenje crvenog pokazivača 3 crveno stanja napunjenosti aku-baterije označava preopterećenje električnog alata. Molimo pridržavajte se uputa u poglavlju »Zaštita od preopterećenja ovisna od temperature«, stranica 136.

Zamjena alata

► **Prije svih radova na električnom alatu (npr. održavanje, zamjena alata, itd.), kao i kod njegovog transporta i spremanja, aku-bateriju treba izvaditi iz električnog alata.** Kod nehotičnog aktiviranja prekidača za uključivanje/isključivanje postoji opasnost od ozljeda.

► **Kod zamjene alata nosite zaštitne rukavice.** Kod dodirivanja radnog alata postoji opasnost od ozljeda.

Molimo koristite alate predviđene za Vaš uređaj.











Radni alat	AdvancedMulti 18
STARLOCK 	
STARLOCK PLUS 	
STARLOCK MAX 	











Biranje radnog alata

Donja tablica prikazuje primjere radnih alata. Ostale radne alate možete naći u sveobuhvatnom Bosch programu pribora.

Radni alat	Materijal	Primjena
 Bimetalni segmentni list pile	Drveni materijali, plastika, neželjezni metali	Rezanje i zarezivanje; i za piljenje uz rub, u uglovima i na teško dostupnim mjestima; Primjer: skraćivanje već ugrađenih podnih letvica ili okviri na vratima, zarezivanje kod prilagodbe podnih panela
 Brusna ploče za brusne listove serije Delta 93 mm	ovisno od brusnog lista	Površinsko brušenje na rubovima, u uglovima ili na teško dostupnim mjestima; ovisno od brusnog lista, npr. za brušenje drva, boje, lakiranih površina, kamena Flisovi za čišćenje i strukturiranje drva, skidanje hrđe s metala i brušenje lakova, filc za poliranje
 Profilna brusilica	Drvo, Cijevi/Profili, boja, lakovi, punila, Metal	Udobno i učinkovito brušenje profila promjera do 55 mm; Crveni brusni listovi za brušenje drva, cijevi/profila, lakova, punila i metala

132 | Hrvatski

Radni alat	Materijal	Primjena
 Bimetalni list pile za zarezivanje, za drvo i metale	Mekano drvo, mekana plastika, gipskarton, tanki zidni aluminijski profili i profili od obojenog metala, tanki limovi, nekaljeni čavli i vijci	Manji rezovi i rezovi uranjanjem; Primjer: rezanje otvora za utičnice, rezanje bakrene cijevi u ravnini s površinom, rezovi uranjanjem u ploče od gipskartona Filigranski radovi prilagodavanja u drvu; Primjer: naknadno piljenje otvora za brave i okove
 HCS-list pile za zarezivanje drva	Drveni materijali, mekana plastika	Rezanje i duboko zarezivanje; i za piljenje uz rub, u uglovima i na teško dostupnim mjestima; Primjer: uski rezovi zarezivanja u punom drvu, za ugradnju ventilacijskih rešetki
 Bimetalni list pile za uranjanje u tvrdo drvo	Tvrdo drvo, obložene ploče	Rezovi uranjanjem u obložene ploče ili tvrdo drvo; Primjer: ugradnja krovnih prozora
 HM list pile za uranjanje u metal	Metal, jako abrazivni materijali, plastika ojačana staklenim nitima, gipskarton, vlaknene ploče povezane cementom	Rezovi uranjanjem u jako abrazivne materijale ili metale; Primjer: rezanje izreza u kuhinjskim elementima, jednostavno rezanje nekaljenih vijaka, čavala i nehrđajućeg čelika
 Bimetalni list pile za zarezivanje, za drvo i metale	Mekano drvo, Tvrdo drvo, furnirane ploče, ploče obložene plastikom, nekaljeni čavli i vijci	Rezovi uranjanjem u obložene ploče ili tvrdo drvo; Primjer: skraćivanje okvira vrata, otvori za police
 HM-narovašeni-segmentni listovi pile	Cementne fuge, mekane zidne pločice, plastika ojačana staklenim nitima, porozni beton	Rezanje uz rub, na uglovima ili na teško dostupnim mjestima; Primjer: uklanjanje fuga između zidnih pločica za radove popravaka, izrezi u keramičkim pločicama, gipsanim pločama ili plastici
 Diamant-Riff segmentni list pile	Cementne fuge, mekane zidne pločice, epoksidna smola, plastika ojačana staklenim nitima	Precizno glodanje i rezanje materijala za pločice/fuge, epoksidnih smola i plastike ojačane staklenim nitima; Primjer: rezanje manjih izreza u mekanim zidnim pločicama i glodanje izreza u plastici ojačanoj staklenim nitima
 HM-ožljebljena delta ploča	Mort, ostaci betona, Drvo, abrazivni materijali	Struganje i brušenje na tvrdoj podlozi; Primjer: uklanjanje morta ili ljepila za pločice (npr. kod zamjene oštećenih pločica), uklanjanje ostataka ljepila za tepihe
 HM Riff odstrani-vač morta	Mort, fuge, epoksidna smola, plastika ojačana staklenim nitima, abrazivni materijali	Glodanje i rezanje materijala za fuge i pločice kao i struganje i brušenje na tvrdoj podlozi; Primjer: uklanjanje ljepila za pločice i morta za fuge
 HCS Multi nož	Krovna ljepenka, tepisi, umjetni travnjak, karton, PVC obloge	Brzo i precizno rezanje mekanog materijala i gipkih abrazivnih materijala; Primjer: rezanje tepiha, kartona, PVC obloga, krovne ljepenke itd.

Radni alat	Materijal	Primjena
 Strugalo, kruto	tepiši, Mort, beton, ljepilo za pločice	Struganje na tvrdj podlozi; Primjer: uklanjanje morta, ljepila za pločice, ostataka betona i ljepila za tepihe
 Strugalo, savitljivo	Ljepilo za tepihe, ostaci boje, silikon	Struganje na mekanj podlozi; Primjer: uklanjanje silikonskih fuga, ostataka ljepila za tepihe i ostataka boja
 Bimetalni segmentni valoviti nož za rezanje brušenjem	Izolacijski materijal, izolacijske ploče, podne ploče, izolacijske ploče za prigušenje zvuka koraka, karton, tepiši, guma, koža	Precizno rezanje mekanih materijala; Primjer: krojenje izolacijskih ploča, skraćivanje stršećeg izolacijskog materijala u ravnini s površinom
 HM Riff brusni prsten	Drvo, boja	Brušenje drva ili boje na teško pristupaćnim mjestima bez brusnog papira; Primjer: brušenje boje između prozorskih lamela, brušenje drvenih podova u kutovima
 HM Riff list pile za uranjanje	plastika ojaćana staklenim nitima, Mort, Drvo	Rezovi uranjanjem u jako abrazivne materijale; Primjer: glodanje tankih mozaik ploćica
 HCS univerzalni rezać fuga	Rastezne fuge, kit za prozore, izolacijski materijali (kamena vuna)	Rezanje mekanih materijala; Primjer: rezanje silikonskih rasteznih fuga ili kita za prozore
 Bimetalni list pile za zarezivanje, za drvo i metale	Mekano drvo, Tvrdo drvo, furnirane ploće, ploće obložene plastikom, nekaljeni ćavli i vijci	Brzi i duboki rezovi uranjanjem u drvo i metal; Primjer: brzo rezanje drva s ćavlma, duboki rezovi uranjanjem u obložene ploće i precizno skraćivanje okvira vrata
 HM list pile za uranjanje u metal	Plemeniti ćelik (Inox), vijci i ćavli, epoksidna smola, plastika ojaćana staklenim nitima, plastika ojaćana staklenim nitima, gipskarton, porozni beton	Brzi i duboki rezovi uranjanjem u jako abrazivne materijale ili metal; Primjer: brzo rezanje izreza u kuhinjskim elementima, jednostavno rezanje nekaljenih vijaka, ćavala i nehrđajućeg ćelika
 Bimetalni list pile za zarezivanje, za drvo i metale	Drvo, abrazivni drveni materijali, plastika, kaljeni ćavli i vijci, nećelićne cijevi	Brzi i duboki rezovi uranjanjem u drvo, abrazivne drvene materijale i plastiku; Primjer: brzo rezanje nećelićnih cijevi i profila manjih dimenzija, jednostavno rezanje nekaljenih ćavala, vijaka i ćelićnih profila manjih dimenzija
 HCS-list pile za zarezivanje drva	Mekano drvo, tiple, klinovi, elementi namještaja	Brzi i duboki rezovi i rezovi uranjanjem; također za piljenje blizu ruba u kutovima i na teško pristupaćnim mjestima; Primjer: duboki rez uranjanjem u mekano drvo za ugradnju ventilacijske rešetke

134 | Hrvatski

Umetanje radnog alata (vidjeti sliku A)

Stavite radni alat na ravnu podlogu. Natpis radnog alata mora biti čitljiv odozgo.

Okrenite radni alat u položaj koji vam odgovara za rad. Pritom je moguće dvanaest položaja pomaknutih za 30°.

Pritišćite električni alat u željenom kutu na radni alat sve dok se čujno ne uglati.

► **Radni alat kontrolirajte na čvrsto dosjedanje.** Pogrešno ili nesigurno pričvršćeni radni alati mogli bi se tijekom rada otpustiti i dovesti vas u opasnost.

Vađenje radnog alata (vidjeti sliku B)

Otvorite AutoClic polugu **1** do graničnika. Radni alat se odbacuje.

Montirajte i podesite graničnik dubine

Graničnik dubine **15** može se upotrebljavati kod rada sa segmentnim listovima pile.

U danom slučaju uklonite već montirani radni alat.

Graničnik **15** pomaknite do graničnika i sa stranom s natpisom okrenutom prema gore, preko stezača alata **10**, dalje od glave prijenosnika električnog alata.

Graničnik dubine predviđen je za slijedeće dubine rezanja:

- Sa segmentnim listovima pile ACZ 85 .. promjera 85 mm: dubina rezanja 8 mm, 10 mm, 12 mm i 14 mm (podaci na graničniku dubine, velikim slovima i bez zagrada).
- Sa segmentnim listovima pile ACZ 100 .. promjera 100 mm: dubina rezanja 14 mm, 16 mm, 18 mm i 20 mm (podaci na graničniku dubine, malim slovima i u zagrada).

Postavite odgovarajući segmentni list pile za željenu dubinu reza. Gurajte graničnik dubine **15** s prihvata alata **10** u smjeru usadnika, sve dok ga ne budete mogli slobodno okretati.

Okrenite graničnik dubine **15** tako da željena dubina reza bude iznad odsječka lista pile s kojim će se piliti. Ponovno guraj-

te graničnik dubine **15** do graničnika na glavu reduktora električnog alata.

Uklonite graničnik dubine **15** za sve ostale dubine rezanja i za rad s drugim radnim alatima. U tu svrhu uklonite radni alat i skinite graničnik dubine sa glave prijenosnika.

Ugradnja dodatne ručke (pribor kao opcija)

Dodatna ručka s amortizacijom vibracija omogućuje udoban i siguran rad.

Dodatnu ručku **8** uvijte na glavu prijenosnika desno ili lijevo, ovisno od načina rada.

► **S električnim alatom ne radite dalje ako je oštećena dodatna ručka. Na dodatnoj ručki ne izvodite nikakve izmjene.**

Brusni list staviti na brusnu ploču/zamijeniti ga

Brusna ploča **13** ima na sebi »čičak« pričvršćenje, kako bi se brusni listovi s »čičak«-pričvršćenjem mogli brzo i jednostavno pričvrstiti.

Da bi se postiglo optimalno pričvršćenje, lupkanjem očistite brusnu ploču **13** prije stavljanja brusnog lista **14**.

Stavite brusni list **14** na jednu stranu brusne ploče **13** da se priljubi, položite brusni list nakon toga na brusnu ploču i pritisnite ga čvrsto.

U svrhu osiguranja optimalnog usisavanja prašine treba paziti da se otvori u brusnoj ploči podudaraju s perforacijama na brusnom listu.

Kod skidanja brusnog lista **14** uhvatite za njegov vrh i odvojite ga od brusne ploče **13**.

Sve brusne listove, te runo za poliranje i čišćenje serije Delta 93 mm, možete koristiti sa Bosch programom pribora.

Pribor za brušenje, kao što je filc za poliranje, na isti način se pričvršćuje na brusnu ploču.

Izbor brusnih listova

Prema obrađivanom materijalu i željenom skidanju materijala sa površine, na raspolaganju su različiti brusni listovi:

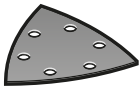
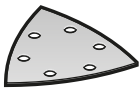
Brusni list	Materijal	Primjena	Zrnatost
 crvena kvaliteta	- Svi drveni materijali (npr. tvrdo drvo, meko drvo, ploče iverice, građevne ploče) - Metalni materijali	Za prethodno brušenje npr. hrapavih, neblanjanih greda i dasaka	gruba 40 60
		Za plansko brušenje i izravnavanje manjih neravnina	srednja 80 100 120
		Za završno i fino brušenje drva	fina 180 240 320 400
 bijela kvaliteta	- Boja - Lak - Punilo - Kit	Za skidanje sloja boje brušenjem	gruba 40 60
		Za brušenje boje (npr. uklanjanje tragova kista, kapljica boje)	srednja 80 100 120
		Za završno brušenje temeljnih premaza prije bojenja/lakiranja	fina 180 240 320

Usisavanje prašine/strugotina

- ▶ Prašina od materijala kao što su premazi sa sadržajem olova, neke vrste drva, mineralnih materijala i metala, može biti štetna za zdravlje. Dodirivanje ili udisanje prašine može uzrokovati alergijske reakcije i/ili oboljenja dišnih putova korisnika električnog alata ili osoba koje se nalaze u blizini.

Određena vrsta prašine, kao što je npr. prašina od hrastovine ili bukve smatra se kancerogenom, posebno u kombinaciji sa dodatnim tvarima za obradu drva (kromat, zaštitna sredstva za drvo). Materijal koji sadrži azbest smiju obrađivati samo stručne osobe.

- Po mogućnosti koristite usisavanje prašine prikladno za materijal.
- Osigurajte dobru ventilaciju radnog mjesta.
- Preporučuje se uporaba zaštitne maske sa filterom klase P2.

Pridržavajte se važećih propisa za obrađivane materijale.

- ▶ **Izbjegavajte nakupljanje prašine na radnom mjestu.**

Prašina se može lako zapaliti.

Priključak usisavanja prašine (pribor kao opcija)

Uređaj za usisavanje prašine **20** predviđen je samo za rad s brusnom pločom **13** i ne može se koristiti u kombinaciji s drugim radnim alatima.

Kod brušenja uvijek priključite usisavač prašine.

Za montažu uređaja za usisavanje prašine **20** (pribor), skinite radni alat i graničnik dubine **15**.

Gurnite uređaj za usisavanje prašine **20** do graničnika iznad stezača alata **10** na stezno grlo električnog alata. Okrenite uređaj za usisavanje prašine u željeni položaj (ne izravno ispod električnog alata). Pritisnite zateznu polugu **21** za fiksiranje uređaja za usisavanje prašine.

Natakните kolčak alata usisnog crijeva **18** na usisni nastavak **19**. Spojite usisno crijevo **18** s uređajem za usisavanje prašine (pribor).

Pregled za priključak na različite usisavače prašine možete naći na stranici sa slikama.

Usisavač mora biti prikladan za obrađivani materijal.

Kod usisavanja suhe prašine ili prašine koja je posebno opasna za zdravlje, treba koristiti specijalni usisavač.

Rad

Puštanje u rad

Stavljanje aku-baterije

Napomena: Uporaba aku-baterija koje nisu prikladne za vaš električni alat može dovesti do pogrešnih funkcija ili do oštećenja električnog alata.

Napunjenu aku-bateriju **4** sa stražnje strane uvucite u podnožje električnog alata. Utisnite aku-bateriju do kraja u podnožje, sve dok se više ne može vidjeti crvena pruga i sve dok je aku-baterija sigurno blokirana.

Uključivanje/isključivanje

Za **uključivanje** električnog alata pomaknite prekidač za uključivanje/isključivanje **2** prema naprijed, tako da se na prekidaču pojavi »I«.

Elektroničko meko pokretanje ograničava zakretni moment kod uključivanja i time produljuje vijek trajanja motora.

Konstantelektronik održava broj oscilacija kod praznog hoda i opterećenja gotovo konstantnim i time jamči jednolični radni učinak.

Za **isključivanje** električnog alata pomaknite prekidač za uključivanje/isključivanje **2** prema natrag, tako da se na prekidaču pojavi »0«.

Za štednju električne energije, električni alat uključite samo ako ćete ga koristiti.

Svjetleća traka 180° poboljšava vidljivost u neposrednom području rada. Automatski se uključuje i isključuje s električnim alatom.

- ▶ **Ne gledajte izravno u radno svjetlo jer vas ono može zaslijepiti.**

Prethodno biranje broja oscilacija

Sa kotačićem za prethodno biranje broja oscilacija **6** možete i tijekom rada prethodno odabrati potreban broj oscilacija.

Potreban broj oscilacija ovisan je od materijala i radnih uvjeta i može se odrediti praktičnim pokusom.

Pri piljenju, rezanju i brušenju tvrdih materijala, kao npr. drva ili metala, preporučuju se stupnjevi oscilacija »6«, a za mekše materijale, kao npr. plastiku, stupanj oscilacija »4«.

Upute za rad

- ▶ **Prije njegovog odlaganja pričekajte da se električni alat zaustavi do stanja mirovanja.**

- ▶ **Prije svih radova električnom alatu izvucite aku-bateriju.**

Napomena: Otvore za hlađenje **7** električnog alata ne zatvarajte tijekom rada, jer će se inače skratiti vijek trajanja električnog alata.

Kod rada sa HCS-alatima pazite da se ne ošteti zaštitna prevlaka alata.

Princip rada

Preko oscilirajućeg pogona oscilira radni alat do 20000 puta u minuti, za 2,8° amo-tamo. To omogućava precizan rad na skučeni mjestima.



Radite sa manjim i jednoličnim pritiskom, inače će se pogoršati radni učinak i radni alat može ponovno blokirati.



Tijekom rada radni alat pomičite amo-tamo, kako se radni alat ne bi jako zagrijao i blokirao.

136 | Hrvatski

Piljenje

- ▶ **Koristite samo neoštećene, besprijekorne listove pile.** Savijeni ili tupi listovi pile mogu puknuti, negativno utjecati na kvalitetu rezanja ili prouzročiti povratni udar.
- ▶ **Kod piljenja lakih građevnih materijala pridržavajte se zakonskih odredbi i savjeta proizvođača materijala.**
- ▶ **Postupkom prorezivanja smiju se obrađivati samo meki materijali, kao što je drvo, gipsani karton ili slični materijali!**

Prije piljenja sa HCS listovima pile u drvu, panel pločama, građevnim materijalima, itd., kontrolirajte ove materijale na postojanje stranih tijela ili koristite bimetalne listove pile.

Rezanje

Napomena: Kod rezanja zidnih pločica pazite da se alat kod dulje uporabe podvrgava povećanom trošenju.

Brušenje

Učinak skidanja materijala i slika brušenja u biti se određuje izborom brusnog lista koji određuje prethodno odabrani stupanj broja oscilacija i pritisak.

Samo besprijekorni brusni listovi daju dobar učinak brušenja i čuvaju električni alat.

Pazite na jednolični pritisak, kako bi se produljio vijek trajanja brusnih listova.

Prekomjernim povećanjem pritiska ne povećava se učinak brušenja, nego dolazi do jačeg zagrijavanja električnog alata i brusnog lista.

Za precizno brušenje uglova, rubova i teško dostupnih mjesta, možete raditi i samo s vrhom ili rubom brusne ploče.

Pri točkastom brušenju, brusni list se može jako zagrijati. Smanjite broj oscilacija i pritisak i ostavite da se brusni list normalno ohladi.

Brusni list kojim je obrađivan metal ne koristite više za obradu drugih materijala.

Koristite samo originalni Bosch pribor za brušenje.

Kod brušenja uvijek priključite usisavač prašine.

Struganje

Kod struganja odaberite viši stupanj brzine.

Radite na mekom podlozi (npr. drvu) pod tupim kutom i sa manjim pritiskom. Lopatica bi inače mogla zarezati u podlogu.

Zaštita od preopterećenja ovisna od temperature

Kod namjenske uporabe se električni alat ne može preopteretiti. Kod prejakog opterećenja ili nepoštivanja temperaturnog područja akumulatorskog paketa se električni alat isključuje. Kod automatskog isključivanja isključite električni alat, ostavite akumulatorski paket da se ohladi te zatim ponovno uključite električni alat.

Upute za optimalno rukovanje sa aku-baterijom

Zaštite aku-bateriju od vlage i vode.

Pohranite aku-bateriju samo u prostoru temperaturnog područja od -20 °C do 50 °C. Npr. aku-bateriju ljeti na ostavljajte u automobilu.

Bitno skraćanje vremena rada nakon punjenja pokazuje da je aku-baterija istrošena i da je treba zamijeniti.

Pridržavajte se uputa za zbrinjavanje u otpad.

Održavanje i servisiranje**Održavanje i čišćenje**

- ▶ **Prije svih radova električnom alatu izvucite aku-bateriju.**
- ▶ **Električni alat i otvore za hlađenje održavajte čistim kako bi se moglo dobro i sigurno raditi.**

Redovito čistite ožljebljeni radni alat (pribor) za žičanom četkom.

Servisiranje i savjetovanje o primjeni

Ovlašteni servis će odgovoriti na vaša pitanja o popravcima i održavanju vašeg proizvoda te o rezervnim dijelovima. Povećane crteže i informacije o rezervnim dijelovima možete naći na adresi:

www.bosch-pt.com

Bosch tim za savjetovanje o primjeni rado će vam pomoći odgovorom na pitanja o našim proizvodima i priboru.

Za slučaj povratnih upita ili naručivanja rezervnih dijelova, molimo vas neizostavno navedite 10-znamenkasti kataloški broj sa tipske pločice proizvoda.

Hrvatski

Robert Bosch d.o.o.
Kneza Branimira 22
10040 Zagreb
Tel.: (01) 2958051
Fax: (01) 2958050

Transport

Li-ionske aku-baterije ugrađene u električnom alatu podliježu zakonu o transportu opasnih tvari. Aku-baterije korisnik može bez ikakvih preduvjeta transportirati cestovnim transportom. Ako transport obavlja treća strana (npr. transport zrakoplovom ili špedicijom), treba se pridržavati posebnih zahtjeva obzirom na ambalažu i označavanje. Kod pripreme ovakvih pošiljki za transport prethodno se treba savjetovati sa stručnjakom za transport opasnih tvari.

Aku-bateriju šaljite nekim transportnim sredstvom samo ako je njeno kućište neoštećeno. Obljepite otvorene kontakte i zapakirajte aku-bateriju tako da se ne može pomicati u ambalaži.

Molimo pridržavajte se i eventualnih dodatnih nacionalnih propisa.

Zbrinjavanje

Električne alate, aku-baterije, pribor i ambalažu treba dovesti na ekološki prihvatljivo recikliranje.

Električni alat i aku-bateriju ne bacajte u kućni otpad!

Samo za zemlje EU:

Prema Europskim smjernicama 2012/19/EU, neuporabivi električni alati i prema Smjernicama 2006/66/EZ neispravne ili istrošene aku-baterije moraju se odvojeno sakupljati i dovesti na ekološki prihvatljivo recikliranje.

Aku-bateriije/bateriije:**Li-ion:**

Molimo pridržavajte se uputa u poglavlju »Transport« na stranici 136.

Zadržavamo pravo na promjene.

Eesti

Ohutusnõuded

Üldised ohutusjuhised

⚠ TÄHELEPANU Kõik ohutusnõuded ja juhised tuleb läbi lugeda. Ohutusnõuete ja juhiste eiramise tagajärjeks võib olla elektrilöök, tulekahju ja/või rasked vigastused.

Hoidke kõik ohutusnõuded ja juhised edasiseks kasutamiseks hoolikalt alles.

Allpool kasutatud mõiste „Elektriline tööriist“ käib võrgutoiteta (toitejuhtmega) elektriliste tööriistade ja akutoiteta (ilma toitejuhtmata) elektriliste tööriistade kohta.

Ohutusnõuded tööpiirkonnas

- ▶ **Töökoht peab olema puhas ja hästi valgustatud.** Töökohta valitsev segadus ja hämarus võib põhjustada õnnetusi.
- ▶ **Ärge kasutage elektrilist tööriista plahvatusohtlikus keskkonnas, kus leidub tuleohtlikke vedelikke, gaase või tolmu.** Elektrilistest tööriistadest lööb sädemeid, mis võivad tolmu või auru süüdata.
- ▶ **Elektrilise tööriista kasutamise ajal hoidke lapsed ja teised isikud töökohast eema.** Kui Teie tähelepanu kõrvale juhitakse, võib seade Teie kontrolli alt väljuda.

Elektriohutus

- ▶ **Elektrilise tööriista pistik peab pistikupesasse sobima.** Pistiku kallal ei tohi teha mingeid muudatusi. Ärge kasutage kaitsemaandusega elektriliste tööriistade puhul adapterpistikuid. Muutmata pistikud ja sobivad pistikupesad vähendavad elektrilöögi saamise riski.
- ▶ **Vältige kehakontakti maandatud pindadega, nagu torud, radiaatorid, pliidid ja külmikud.** Kui Teie keha on maandatud, on elektrilöögi oht suurem.
- ▶ **Hoidke seadet vihma ja niiskuse eest.** Kui elektrilisse tööriista on sattunud vett, on elektrilöögi oht suurem.
- ▶ **Ärge kasutage toitejuhet otstarvetel, milleks see ei ole ette nähtud, näiteks elektrilise tööriista kandmiseks, ülesriputamiseks või pistiku pistikupesast väljatõmbamiseks.** Hoidke toitejuhet kuumuse, õli, teravate servade ja seadme liikuvate osade eest. Kahjustatud või keerduläinud toitejuhtmed suurendavad elektrilöögi ohtu.
- ▶ **Kui töötate elektrilise tööriistaga vabas õhus, kasutage ainult selliseid pikendusjuhtmeid, mida on lubatud kasutada ka välistingimustes.** Välistingimustes kasutamiseks sobiva pikendusjuhtme kasutamine vähendab elektrilöögi ohtu.

- ▶ **Kui elektrilise tööriista kasutamine niiskes keskkonnas on vältimatu, kasutage rikeveoolukaitselülitit.** Rikeveoolukaitselülitit kasutamine vähendab elektrilöögi ohtu.

Inimeste turvalisus

- ▶ **Olge tähelepanelik, jälgige, mida Te teete, ning toimige elektrilise tööriistaga töötades kaalutletult.** Ärge kasutage elektrilist tööriista, kui olete väsinud või uimaste, alkoholi või ravimite mõju all. Hetkeline tähelepanematus seadme kasutamisel võib põhjustada tõsiselt vigastusi.
- ▶ **Kandke isikukaitsevahendeid ja alati kaitseprille.** Isikukaitsevahendite, näiteks tolumumaski, libisemiskindlate turvajalatsite, kaitsekiivri või kuulmiskaitsevahendite kandmine – sõltuvalt elektrilise tööriista tüübist ja kasutusala – vähendab vigastuste ohtu.
- ▶ **Vältige seadme tahtmatut käivitamist. Enne pistiku ühendamist pistikupesasse, aku ühendamist seadme külge, seadme ülestõstmist ja kandmist veenduge, et elektriline tööriist on välja lülitatud.** Kui hoiate elektrilise tööriista kandmisel sõrme lülitil või ühendate vooluvõrku sisselülitatud seadme, võivad tagajärjeks olla õnnetused.
- ▶ **Enne elektrilise tööriista sisselülitamist eemaldage selle küljest reguleerimis- ja mutrivõtmed.** Seadme pöörleva osa küljes olev reguleerimis- või mutrivõti võib põhjustada vigastusi.
- ▶ **Vältige ebataovalist kehaasendit. Võtke stabiilne tööasend ja hoidke kogu aeg tasakaalu.** Nii saate elektrilist tööriista ootamatutes olukordades paremini kontrollida.
- ▶ **Kandke sobivat rõivastust. Ärge kandke laiu riideid ega ehteid. Hoidke juuksed, rõivad ja kindad seadme liikuvatest osadest eemal.** Lotendavad riided, ehted või pikad juuksed võivad sattuda seadme liikuvate osade vahele.
- ▶ **Kui on võimalik paigaldada tolmueemaldus- ja tolmutõrjumisvahendeid, veenduge, et need on seadmega ühendatud ja et neid kasutatakse õigesti.** Tolmueemaldusvahendite kasutamine vähendab tolmust põhjustatud ohte.

Elektriliste tööriistade hoolikas käsitlemine ja kasutamine

- ▶ **Ärge koormake seadet üle. Kasutage töö tegemiseks selleks ettenähtud elektrilist tööriista.** Sobiva elektrilise tööriistaga töötate ettenähtud jõudluspiirides efektiivsemalt ja ohutult.
- ▶ **Ärge kasutage elektrilist tööriista, mille lülitit on rikkis.** Elektriline tööriist, mida ei ole enam võimalik lülitist sisse ja välja lülitada, on ohtlik ning tuleb parandada.
- ▶ **Tõmmake pistik pistikupesast välja ja/või eemaldage seadmest aku enne seadme reguleerimist, tarvikute vahetamist ja seadme ärapanekut.** See ettevaatusabinõu väldib elektrilise tööriista soovimatut käivitamist.
- ▶ **Kasutusvälisel ajal hoidke elektrilisi tööriistu laste kättesaamatus kohas. Ärge laske seadet kasutada isikutel, kes seadet ei tunne või pole siintoodud juhiseid lugenud.** Asjatundmatute isikute käes on elektrilised tööriistad ohtlikud.

138 | Eesti

- ▶ **Hoolitsege seadme eest korralikult. Kontrollige, kas seadme liikuvad osad töötavad veatult ega kiildu kiini. Veenduge, et seadme detailid ei ole murdunud või kahjustatud määral, mis mõjutab seadme töökindlust. Laske kahjustatud detailid enne seadme kasutamist parandada.** Paljude õnnetuste põhjuseks on halvasti hooldatud elektrilised tööriistad.
- ▶ **Hoidke lõiketarvikud teravad ja puhtad.** Hoolikalt hooldatud, teravate lõikeservadega lõiketarvikud kiilduvad harvemini kinni ja neid on lihtsam juhtida.
- ▶ **Kasutage elektrilist tööriista, lisavarustust, tarvikuid jne vastavalt siintoodud juhiste ja nii, nagu konkreetse seadmetüübi jaoks ette nähtud. Arvestage seadme töötamise ja teostatava töö iseloomuga.** Elektriliste tööriistade nõuetevastane kasutamine võib põhjustada ohtlikke olukordi.

Akutööriistade hoolikas käsitsemine ja kasutamine

- ▶ **Laadige akusid ainult tootja poolt soovitatud akulaadijatega.** Akulaadija, mis sobib teatud tüüpi akudele, muudab tuleohhtlikuks, kui seda kasutatakse teiste akudega.
- ▶ **Kasutage elektrilistes tööriistades ainult selleks ettenähtud akusid.** Teiste akude kasutamine võib põhjustada vigastusi ja tulekahjuohtu.
- ▶ **Hoidke kasutusel mitteolevad akud eemal kirjaklambritest, müntidest, võtmetest, naeltest, kruvidest või teistest väikestest metallsemetest, mis võivad kontaktid omavahel ühendada.** Akukontaktide vahel tekkiva lühise tagajärjeks võivad olla põletused või tulekahju.
- ▶ **Väärkasutuse korral võib akuedelik välja voolata. Vältige sellega kokkupuudet. Juhusliku kokkupuute korral loputage kahjustatud kohta veega. Kui vedelik satub silma, pöörduge lisaks arsti poole.** Väljavoolav akuedelik võib põhjustada nahaärritusi või põletusi.

Teenindus

- ▶ **Laske elektrilist tööriista parandada ainult kvalifitseeritud spetsialistidel, kes kasutavad originaalvaruosi.** Nii tagate püsivalt seadme ohutu töö.

Ohutusnõuded akumulitööriista kasutamisel

- ▶ **Kui teostate töid, mille puhul võib tarvik tabada varjatud elektrijuhtmeid, hoidke seadet ainult isoleeritud käepidemest.** Kontakt pingele all oleva elektrijuhtmega võib pingestada seadme metallosad ja põhjustada elektrilöögi.
- ▶ **Kasutage elektrilist tööriista ainult kuivlihvimiseks.** Vee tungimine seadmesse suurendab elektrilöögi ohtu.
- ▶ **Tähelepanu, põlengu oht! Vältige lihvitava materjali ja lihvmasina ülekuumenemist. Enne töös pausi tegemist tühjendage alati tolmuks.** Tolmukotis, mikrofiltris, paberkotis (või tolmuimeja filtrikotis või filtris) olev lihvimitolm võib ebasoodsatel tingimustel, näiteks sademete tekimisel metalli lihvimisest iseeneslikult süttida. Eriti ohtlik on olukord, kui lihvimitolm seguneb laki-, värvi-, polüuretaanijääkide või teiste keemiliste ainetega ja lihvitav materjal on pikast töötlemisest tingituna kuum.
- ▶ **Hoidke käed töödeldavast piirkonnast eemal. Ärge viige sõrmi tooriku alla.** Saelehega kokkupuutel võite end vigastada.

- ▶ **Varjatult paiknevate elektrijuhtmete, gaasi- või veetorude avastamiseks kasutage sobivaid otsimisvahendeid või pöörduge kohaliku elektri-, gaasi- või veevarustusefirma poole.** Kokkupuutel elektrijuhtmetega tulekahju- ja elektrilöögi oht. Gaasitorustiku vigastamisel plahvatusoht. Veetorustiku vigastamisel materiaalne kahju või elektrilöögi oht.
- ▶ **Hoidke elektrilist tööriista töötades mõlema käega ja säilitage stabiilne asend.** Elektriline tööriist püsib kahe käega hoides kindlamini käes.
- ▶ **Kinnitage töödeldav toorik.** Kinnitusvahendite või kruus- ja tangidega kinnitatud toorik püsib kindlamalt kui käega hoides.
- ▶ **Ärge avage akut.** Esineb lühise oht.



Kaitske akut kuumuse, sealhulgas pideva päikesekiirguse eest, samuti vee, tule ja niiskuse eest. Esineb plahvatusoht.

- ▶ **Aku vigastamisel ja ebaõigel käsitsemisel võib akust eralduda auru. Õhutage ruumi, halva enesetunde korral pöörduge arsti poole.** Aurud võivad ärritada hingamisteid.
- ▶ **Kasutage akut üksnes koos Boschi elektrilise tööriistaga.** Ainult nii on aku kaitstud ohtliku ülekoormuse eest.
- ▶ **Teravad esemed, näiteks naelad või kruvikeerajad, samuti löögid, põrutused jmt võivad akut kahjustada.** Akukontaktide vahel võib tekkida lühis ja aku võib süttida, suitsetama hakata, plahvatada või üle kuumeneda.
- ▶ **Tarviku vahetamisel kandke kaitsekindaid.** Tarvikud lähevad pikemaajalisel kasutamisel kuumaks.
- ▶ **Ärge eemaldage kaabitsaga niisutatud materjale (nt taapeeti) ja ärge töödelge niisket pinda.** Vee sissetungimine elektrilisse tööriista suurendab elektrilöögi ohtu.
- ▶ **Ärge töödelge töödeldavat pinda lahustit sisaldavate vedelikega.** Kaabitsaga töötlemisel materjalid kuumenevad, mistõttu võivad tekkida mürgised aurud.
- ▶ **Kaabitsa kasutamisel olge eriti ettevaatlik.** Tarvik on väga terav, võite ennast vigastada.

Seadme ja selle funktsioonide kirjeldus

Kõik ohutusnõuded ja juhised tuleb läbi lugeda. Ohutusnõuete ja juhiste eiramise tagajärjeks võib olla elektrilööki, tulekahju ja/või rasked vigastused.

Nõuetekohane kasutamine

Elektriline tööriist on ette nähtud puitmaterjalide, plasti, kipsi, mitteraudmetallide ja kinnituselementide (nt naelad, klambrid) saagimiseks ja lõikamiseks. See sobib ka pehmete seinaplaatide töötlemiseks ning väikeste pindade lihvimiseks ja käimiseks. Eeskätt sobib see servalähedaseks ja pinnaga ühetasa tehtavaks tööks.

Elektrilise tööriista tuli on mõeldud vaid elektrilise tööriista tööpiirkonna valgustamiseks, tuli ei sobi ruumide valgustamiseks koduses majapidamises.

Seadme osad

Seadme osade numeratsiooni aluseks on jooniste leheküljel toodud numbrid.

- 1 AutoClic-hoob tarviku vabastamiseks
- 2 Lüüti (sisse/välja)
- 3 Aku täituvusastme indikaator
- 4 Aku
- 5 Aku vabastusklahv
- 6 Võngete arvu regulaator
- 7 Ventilatsioonivad
- 8 Vibratsioonisummutusega lisakäepide (isoleeritud haardepind)*
- 9 Lisakäepideme keere
- 10 Padrun
- 11 180°-valgusriba
- 12 Uputatav saeleht*
- 13 Lihvtald*
- 14 Lihvpaber*
- 15 Sügavuspiirik*
- 16 Segmentsaeketas*
- 17 Käepide (isoleeritud haardepind)
- 18 Äratõmbevoolik*
- 19 Tolmueemaldusliitmik*
- 20 Tolmueemaldusseadis*
- 21 Tolmueemaldusseadise lukustushoob

*Tarnekomplekt ei sisalda kõiki kasutusjuhendis olevatel joonistel kujutatud või kasutusjuhendis nimetatud lisatarvikuid. Lisatarvikute täieliku loetelu leiate meie lisatarvikute kataloogist.

Tehnilised andmed

Akumulitööriist	AdvancedMulti 18	
Tootenumbr	3 603 A04 0..	
Võngete arvu reguleerimine		●
Konstantelektroonika		●
Sujuv käivitus		●
AutoClic-padrun		●
Nimipinge	V=	18
Tühikäigupöörded n_0	min ⁻¹	10000–20000
Võnkenurk vasak/parem	°	2,8
Kaal vastavalt normile EPTA-Procedure 01:2014		
– ilma lisakäepidemeta	kg	1,5
– koos lisakäepidemega	kg	1,6
Ümbritseva keskkonna lubatud temperatuur		
– laadimisel	°C	0... +45
– kasutamisel* ja säilitamisel	°C	–20... +50
Soovituslikud akud	PBA 18V....V- PBA 18V....W-	
Soovituslikud laadimiseadmed	AL 18.. CV	
* piiratud jõudlus temperatuuril < 0 °C		
Tehnilised andmed tehtud kindlaks tarnekomplekti kuuluvat akut kasutades.		

Andmed müra/vibratsiooni kohta

Müratase määratud kooskõlas standardiga EN 60745-2-4.

Seadme A-karakteristikuga mõõdetud müratase on üldjuhul: helirõhu tase 82 dB(A); müravõimsuse tase 93 dB(A). Mõõtemääramatus K = 3 dB.

Kasutage kuulmiskaitsevahendeid!

Töötamine ilma lisakäepidemeta

Vibratsioonitase a_h (kolme telje vektorsumma) ja mõõtemääramatus K, kindlaks tehtud kooskõlas standardiga EN 60745-2-4:

lihvimine: $a_h = 6 \text{ m/s}^2$, $K = 1,5 \text{ m/s}^2$,
uputussaekestega saagimine: $a_h = 16 \text{ m/s}^2$, $K = 1,5 \text{ m/s}^2$,
segmentsaekestega saagimine: $a_h = 14 \text{ m/s}^2$, $K = 1,5 \text{ m/s}^2$.

Töötamine lisakäepidemega

Vibratsioonitase a_h (kolme telje vektorsumma) ja mõõtemääramatus K, kindlaks tehtud kooskõlas standardiga EN 60745-2-4:

lihvimine: $a_h = 6 \text{ m/s}^2$, $K = 1,5 \text{ m/s}^2$,
uputussaekestega saagimine: $a_h = 20 \text{ m/s}^2$, $K = 2,5 \text{ m/s}^2$,
segmentsaekestega saagimine: $a_h = 16 \text{ m/s}^2$, $K = 1,5 \text{ m/s}^2$.

Käesolevas juhendis esitatud vibratsioonitase on mõõdetud standardi EN 60745 kohase mõõtemetodi järgi ja seda saab kasutada elektriliste tööriistade omavaheliseks võrdlemiseks. See sobib ka vibratsiooni esialgseks hindamiseks.

Toodud vibratsioonitase on tüüpiline elektrilise tööriista kasutamisel ettenähtud töödeks. Kui elektrilist tööriista kasutatakse muudeks töödeks, kui kasutatakse teisi tarvikuid või kui tööriista hooldus pole piisav, võib vibratsioonitase olla siiski teistsugune. Sellest tingituna võib vibratsioon olla tööperioodil tervikuna tunduvalt suurem.

Vibratsiooni täpseks hindamiseks tuleb arvesse võtta ka aega, mil seade oli välja lülitatud või küll sisse lülitatud, kuid tegelikult tööle rakendamata. Sellest tingituna võib vibratsioon olla tööperioodil tervikuna tunduvalt väiksem.

Rakendage tööriista kasutaja kaitsmiseks vibratsiooni mõju eest täiendavaid kaitsemeetmeid, näiteks: hooldage tööriista ja tarvikuid piisavalt, hoidke käed soojas, tagage sujuv töökorraldus.

Montaaž

Aku laadimine

► Kasutage lisatarvikute lehel nimetatud akulaadijaid.

Vaid need akulaadijad on kohandatud seadmes kasutatud Li-ioon-aku laadimiseks.

Märkus: Aku on tarnimisel osaliselt laetud. Et tagada aku täit mahtuvust, laadige aku enne esmakordset kasutamist akulaadimiseseadmes täiesti täis.

Li-ioon-akut võib laadida igal ajal, ilma et see lühendaks aku kasutusiga. Laadimise katkestamine ei kahjusta akut.

Li-ioon-akut kaitseb elektrooniline kaitsesüsteem „Electronic Cell Protection (ECP)“ täieliku tühjenemise eest. Tühja aku puhul lülitab kaitselüliti seadme välja: Tarvik ei pöörle enam.

Märkus: Kui seade lülitub tühjenenud või ülekuumenenud aku tõttu automaatselt välja, lülitage seade lüliti (sisse/välja) 2 välja. Laadige aku ja/või laske sellel jahtuda, enne kui seadme uuesti sisse lülitate. Vastasel korral võib aku kahjustuda.

140 | Eesti

Aku eemaldamine

Aku **4** on varustatud kahe lukustusastmega, mis takistab aku väljakukkumist juhul, kui kogemata vajutatakse aku vabastusklahvile **5**. Seadmesse paigaldatud akut hoiab õiges asendis vedru.

Aku **4** eemaldamiseks vajutage vabastusklahvile **5** ja tõmmake aku suunaga taha seadmest välja. **Ärge rakendage seejuures jõudu.**

Aku täitvusaseme indikaator







Aku täitvusaseme indikaator **3** näitab sisselülitatud seadme puhul aku allesjäänud mahtvust või ülekoormust.

Näit	Mahtvus
Pidevalt põlevad 3 rohelist LED-tuld	≥ 66 %
Pidevalt põlevad 2 rohelist LED-tuld	33 – 66 %
Pidevalt põlev 1 roheline LED-tuli	10 – 33 %
Vilkuv 1 roheline LED-tuli	≤ 10 %

Vilkuv aku täitvusaseme indikaatori **3 punane tuli** näitab, et elektrilisele tööriistale avaldub ülekoormus. Järgige juhiseid, mis on toodud punktis „Temperatuurist sõltuv ülekoormuskaitse“, lk 145.

Tarviku valik

Järgnevas tabelis on tarvikute kasutamise võimalused. Täiendavaid tarvikuid leiate Boschi tarvikute laiaist valikust.

Tarvik	Materjal	Kasutusala
	Bi-metallist segmentsaeketas	puitmaterjalid, plast, mitteraudmetallid
	Lihvtald Delta 93 mm seeria lihvpaperitele	Lõiked ja uputuslõiked, ka servalähedane saagimine, nurkades ja raskesti ligipääsetavates kohtades saagimine; näide: juba paigaldatud pörandaliistude lühendamine, uputuslõiked pörandapaneelide mõõtulõikamisel
	Lihvtald Delta 93 mm seeria lihvpaperitele	Servade, nurkade ja raskesti ligipääsetavate kohtade lihvimine; sõltuvalt saelehest näiteks puidu, värvi, laki, kivi, klaasi lihvimine
	Profiilide lihvimistarvik	fliisid puidu puhastamiseks ja sellele struktuuri andmiseks, metallilt rooste eemaldamiseks ja lakitud pindade lihvimiseks, poleerivilt eelpoleerimiseks
	Bi-metallist uputatavad saelehed puidule ja metallile	kuni 55 mm läbimõõduga profiilide mugav ja tõhus lihvimine; punased lihvpaperid puidu, torude/profiilide, laki, täiteainete ja metalli lihvimiseks
	HCS-uputatav saeleht puidule	väiksemad lõiked ja uputuslõiked; näide: avade lõikamine pistikupesadele, vasktorude pinnaga ühetasa lõikamine, uputuslõiked kipsplaatides
		täpsed kohandustööd puidus; näide: avade lõikamine lukkude ja liistude jaoks
		Lõiked ja sügavad uputuslõiked, ka servalähedane saagimine, nurkades ja raskesti ligipääsetavates kohtades saagimine; näide: kitsas uputuslõige täispuidus ventilatsioonivõre paigaldamiseks

1 609 92A 3B1 | (13.3.17)







Bosch Power Tools











Tarviku vahetus









► **Eemaldage aku seadmest enne mis tahes töid seadme kallal (nt hooldus, tarvikute vahetus jmt), samuti enne seadme transportimist ja hoivulepanekut.** Lülitati (sisse/välja) soovimatul käsitsemisel esineb vigastuste oht.

► **Tarviku vahetamisel kandke kaitsekindaid.** Tarvikutega kokkupuutel võite end vigastada.

Pidage meeles, millised tarvikud on Teie seadme jaoks ette nähtud.

Tarvik	AdvancedMulti 18
 STARLOCK	
 STARLOCK PLUS	
 STARLOCK MAX	

Tarvik	Materjal	Kasutusala
 Bi-metall-uputussae ketas kõva puitu kaetud puidu jaoks	kõva puit, kaetud plaadid	uputuslõiked kaetud plaatides või kõvas puidus; näide: katuseakende paigaldamine
 HM-uputussae ketas metallile	metall, väga abrasiivsed materjalid, fiiberklaas, kipskartong, tsemendisisaldusega kiudplaadid	uputuslõiked väga abrasiivsetes materjalides või metallis; näide: karastatud kruvide, naelte ja roostevaba terase lõikamine
 Bi-metallist uputatavad saelehed puidule ja metallile	pehme puit, kõva puit, vineer, laminaatplaadid, karastamata naelad ja kruvid	uputuslõiked kaetud plaatides või kõvas puidus; näide: ukseraami järkamine, väljalõigete tegemine riulite jaoks
 Rihveldatud HM-segmentsae ketas	tsementvuugid, keraamilised plaadid, klaaskiudtugevdusega plastid, poorbetoon	Lõikamine servalähedastes piirkondades, nurkades ja raskesti ligipääsetavates kohtades; näide: vukide eemaldamine seinaplaatide vahelt parandustöödeks, väljalõigete tegemine keraamilistesse plaatidesse, kipsplaatidesse või plastmaterjalidesse
 Teemantsegment-sae ketas	tsementvuugid, keraamilised plaadid, epoksiidvaik, klaaskiudtugevdusega plastid	keraamiliste plaatide, epoksiidvaigu ja klaaskiudtugevdusega plasti täpne freesimine ja lõikamine; näide: väiksemate väljalõigete tegemine seinaplaatidesse ja avade freesimine klaaskiudtugevdusega plasti
 Rihveldatud HM-deltatald	mört, betoonijäägid, puit, abrasiivsed materjalid	kõva pinna lihvimine; näide: mördi või plaatimisegu eemaldamine (nt kahjustatud plaatide eemaldamisel), vaibaliimi eemaldamine
 HM-mördieemaldaja	mört, vuugid, epoksiidvaik, klaaskiudtugevdusega plastid, abrasiivsed materjalid	Keraamiliste plaatide lõikamine ja eemaldamine ning kõva pinna lihvimine; näide: plaatimisegu ja vuugisegu eemaldamine
 HCS-multilõikur	katusepapp, vaibad, kunstmuru, kartong, PVC-põrandakattematerjal	pehme materjali ja elastsete abrasiivsete materjalide kiire ja täpne lõikamine; näide: vaipade, kartongi, PVC-põrandakattematerjali, katusepapi jmt lõikamine
 Kaabits, jäik	vaibad, mört, betoon, plaatimisegu	kõva pinna lihvimine; näide: mördi, plaatimisegu, betooni- ja vaibaliimijääkide eemaldamine
 Kaabits, elastne	vaibaliim, värvijäägid, silikoon	pehme pinna lihvimine; näide: silikooni eemaldamine vukidest, vaibaliimi- ja värvijääkide eemaldamine

142 Eesti			
Tarvik	Materjal	Kasutusala	
	Bi-metall-segmentketas, laineline	isolatsioonimaterjal, isolatsiooniplaadid, põrandaplaadid, heliisolatsiooniplaadid, kartong, vaibad, kumm, nahk	pehmete materjalide täpne lõikamine; näide: isolatsiooniplaatide lõikamine, üleulatava isolatsioonimaterjali mahalõikamine
	HM-lihvimistarvik	puut, värv	Puidu ja värvi lihvimine raskesti ligipääsetavates kohtades ilma lihvpaperita; näide: värvi lihvimine aknalaukude vahelt, puitpõrandate nurkade lihvimine
	HM-uputussae-ketas	fiiberklaas, mört, puit	uputuslöiked väga abrasiivsetes materjalides; näide: õhukeste mosaiikplaatide freesimine
	HCS-universaal- vuugilõikur	paisumisvuugid, aknakitt, isolatsioonimaterjalid (kivivill)	pehmete materjalide lõikamine; näide: silikoonist paisumisvuukide või aknakiti lõikamine
	Bi-metallist upu- tatavad saelehed puidule ja metal- lile	pehme puit, kõva puit, vineer, laminaatplaadid, karastamata naelad ja kruvid	kiired ja sügavad uputuslöiked puidus ja metallis; näide: naeltega puidu kiire lõikamine, sügavad uputuslöiked kaetud plaatidesse ja ukseraamide täpne järkamine
	HM-uputussae- keta metallile	roostevaba teras (Inox), kruvid ja naelad, epoksiidvaik, klaaskiudtugevdusega plastid, fiiberklaas, kipskartong, poorbetoon	uputuslöiked väga abrasiivsetes materjalides või metallis; näide: karastatud kruvide, naelte ja roostevaba terase lõikamine
	Bi-metallist upu- tatavad saelehed puidule ja metal- lile	puut, abrasiivsed puitmaterjalid, plast, karastatud kruvid ja naelad, mitteraudmetallist torud	kiired ja sügavad uputuslöiked puidus, abrasiivsetes puitmaterjalides ja plastis; näide: mitteraudmetallist torude ja väiksemate mõõtmetega profiilide kiire lõikamine, mittekarastatud naelte, kruvide ja väiksemate terasprofiilide lihtne lõikamine
	HCS-uputatav saeleht puidule	pehme puit, tüübel, tapp, mööblidetailid	kiired ja sügavad uputuslöiked; ka servalähedaseks saagimiseks nurkades ja raskesti ligipääsetavates piirkondades; näide: sügavad uputuslöiked pehmes puidus ventilatsiooni- resti paigaldamiseks

Tarviku paigaldamine (vt joonist A)

Asetage tarvik ühetasasele alusele. Tarviku kiri peab olema ülalt loetav.

Keerake tarvik konkreetseks tööks sobivasse asendisse. Valikus on kaksteist 30° võrra nihutatud asendit.

Suruge elektriline tööriist soovitud nurga all tarvikule, kuni see kuuldavale kohale fikseerub.

► **Kontrollige, kas tarvik on korralikult kinnitatud.** Valesti või lõdvalt kinnitatud tarvikud võivad seadme kasutamise ajal lahti tulla ja Teid vigastada.

Tarviku eemaldamine (vt joonist B)

Avage AutoClic-hoob **1** kuni piirikuni. Tarvik visatakse välja.

Sügavuspiiriku paigaldamine ja reguleerimine

Sügavuspiirikut **15** saab kasutada segmentsaeketastega töötades.

Eemaldage juba paigaldatud tarvik.

Lükake sügavuspiirik **15** nii, et kirjaga pool jääb üles, lõpuni üle tarvikukinnituse **10** elektrilise tööriista reductoripea peale.

Sügavuspiirik on ette nähtud järgmisteks lõikesügavusteks:

- Segmentsaeketastega ACZ 85 .. läbimõõduga 85 mm: lõikesügavused 8 mm, 10 mm, 12 mm ja 14 mm (sügavuspiirikul suuremas kirjas toodud andmed, mis ei ole sulgudes).
- Segmentsaeketastega ACZ 100 .. läbimõõduga 100 mm: lõikesügavused 14 mm, 16 mm, 18 mm ja 20 mm (sügavuspiirikul väiksemas kirjas toodud andmed, mis on sulgudes).

Paigaldage soovitud lõikesügavusega sobiv segmentsaeketas. Lükake sügavuspiirik **15** padrunist **10** tarviku suunas, kuni saate seda vabalt pöörata. Pöörake sügavuspiirik **15** nii, et soovitud lõikesügavus on saeketta selle segmendi kohal, millega soovite saagida. Lükake sügavuspiirik **15** uuesti kuni elektrilise tööriista reduktoripea piirikuni.

Võtke sügavuspiirik **15** maha, kui kasutate teistsuguseid lõikesügavusi või töotate teiste tarvikutega. Selleks eemaldage tarvik ja tõmmake sügavuspiirik reduktoripea küljest maha.

Lisakäepideme paigaldamine (Valikulised lisatarvikud)

Vibratsioonisummutusega lisakäepide võimaldab töötada mugavalt ja ohutult.

Kinnitage lisakäepide **8** sõltuvalt tööoperatsioonist seadme paremale või vasakule küljele.

► **Ärge rakendage elektrilist tööriista tööle, kui lisakäepide on kahjustada saanud. Ärge modifitseerige lisakäepidet mingil viisil.**

Lihvpaberi valik

Vastavalt töödeldavale materjalile ja soovitud pinnakvaliteedile saab kasutada erinevaid lihvpabereid:

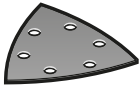
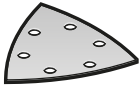
Lihvpaber	Materjal	Kasutusala	Teralisus	
 <p>punast värvi</p>	– Kõik puitmaterjalid (nt kõva puit, pehme puit, laastplaadid, ehitusplaadid) – Metallmaterjalid	Karedate, hõõveldamata prusside ja laudade eellihvimiseks	jäme	40 60
		Tasandamiseks ja väikeste ebatasasuste kõrvaldamiseks	keskmine	80 100 120
		Puidu lõpp- ja peenlihvimiseks	peen	180 240 320 400
 <p>valget värvi</p>	– Värv – Lakk – Täitematerjal – Pahtel	Värvi mahalihvimiseks	jäme	40 60
		Alusvärvikihi lihvimiseks (nt pintslialgedel, värvipritsete jmt eemaldamiseks)	keskmine	80 100 120
		Kruntkihi lõpplihvimiseks enne värviga katmist	peen	180 240 320

Tolmu/saepuru äratõmme

► Pliisisaldusega värvide, teatud puiduliikide, mineraalide ja metalli tolm võib kahjustada tervist. Tolmuga kokkupuude ja tolmu sissehingamine võib põhjustada seadme kasutajal või läheduses viibivatel inimestel allergilisi reaktsioone ja/või hingamisteede haigusi. Teatud tolm, näiteks tamme- ja pöögitolm, on vähkitekita-va toimega, iseäranis kombinatsioonis puidutöötlemisel kasutatavate lisainetega (kromaadid, puidukaitsevahendid). Asbesti sisaldavat materjali tohivad töödelda üksnes vastava ala asjatundjad.

Lihvpaberi paigaldamine lihvtallale/lihvpaberi vahetamine

Lihvtald **13** on takjakinnitusega lihvpaberite kiireks ja lihtsaks kinnitamiseks varustatud takjakangaga.

Kloppige lihvtalla **13** takjakangas enne lihvpaberi **14** paigaldamist kohevaks, et saavutada optimaalset naket.

Asetage lihvpaber **14** lihvtalla **13** ühele küljele nii, et see on lihvtallaga ühetasa, seejärel katke lihvpaberiga kogu lihvtald ja suruge lihvpaber tugevasti lihvtalla külge.

Optimaalse tolmuimeamise tagamiseks veenduge, et lihvpaberi ja lihvtalla augumustrid ühtivad.

Lihvpaberi **14** eemaldamiseks võtke lihvpaberi ühest nurgast kinni ja tõmmake see lihvtallalt **13** maha.

Võite kasutada kõiki lihvpabereid, poleer- ja puhastusfliise Boschi lisatarvikute programmi seeriast Delta 93 mm.

Lihvimistarvikud, nt fliis/poleerimisvilt kinnitage lihvtallale samal viisil.

- Kasutage konkreetse materjali eemaldamiseks sobivat tolmuimeajat.
- Tagage töökohas hea ventilatsioon.
- Soovitatav on kasutada hingamisteede kaitsemaski filtriga P2.

Pidage kinni töödeldavate materjalide suhtes Teie riigis kehtivatest eeskirjadest.

► **Vältige tolmu kogunemist töökohta.** Tolm võib kergesti süttida.

144 | Eesti

Tolmuimeja ühendamine (Valikulised lisatarvikud)

Tolmueemaldusseadis **20** on ette nähtud üksnes lihtvallaga **13** töötamiseks, teiste tarvikute puhul ei ole sellest kasu.

Lihvimisel ühendage seadmega alati tolmuimeja.

Tolmueemaldusseadise **20** paigaldamiseks võtke tarvik ja sügavuspiirik **15** maha.

Lükake tolmueemaldusseadise **20** lõpuni üle padruni **10** elektrilise tööriista kinnituskaela peale. Keerake tolmueemaldusseadis soovitud asendisse (mitte otse elektrilise tööriista alla). Suruge lukustushoob **21** kinni, et tolmueemaldusseadist kohale fikseerida.

Ühendage imivooliku **18** muhv tolmueemaldusliitmikuga **19**. Ühendage imivoolik **18** tolmuimejaga (lisatarvik).

Ülevaate erinevate tolmuimejatega ühendamisest leiate juoniste leheküljelt.

Tolmuimeja peab töödeldava materjali tolmu imemiseks sobima.

Tervistkahjustava, kantserogeense ja kuiva tolmu eemaldamiseks kasutage spetsiaal tolmuimejat.

Kasutus**Seadme kasutuselevõtt****Aku paigaldamine**

Märkus: Seadme jaoks ebasobivate akude kasutamine võib põhjustada häireid seadme töös või seadet kahjustada.

Lükake laetud aku **4** tagant seadme tald. Suruge aku täielikult talle sisse, nii et punast riba ei ole enam näha ja aku on kindlalt lukustunud.

Sisse-/väljalülitus

Seadme **sisselülitamiseks** lükake lüliti (sisse/välja) **2** ette, nii et lüliti on asendis „I“.

Elektrooniline sujuv käivitus piirab pöördemomenti käivitamisel ja pikendab mootori eluiga.

Konstantelektroonika hoiab võngete arvu tühikäigul ja koormusel peaaegu konstantsena ja tagab ühtlase töö.

Seadme **väljalülitamiseks** lükake lüliti (sisse/välja) **2** ette, nii et lüliti on asendis „0“.

Energia säästmiseks lülitage elektriline tööriist sisse vaid siis, kui seda kasutate.

180°-valgusriba valgustab vahetut tööpiirkonda. See lülitub sisse ja välja automaatselt koos elektrilise tööriistaga.

► **Ärge suunake pilku otse vastu töötuld, see võib Teid piimestada.**

Võngete arvu reguleerimine

Võngete arvu regulaatorist **6** saate võngete arvu reguleerida ka siis, kui seade töötab.

Vajalik võngete arv sõltub materjalist ja töötingimustest ning see tuleb kindlaks teha praktilise katse käigus.

Kõvemate materjalide, nt puidu või metalli saagimisel, lõikamisel ja lihvimisel on soovitatav kasutada võngete arvu „6“, pehmemate materjalide, nt plasti puhul võngete arvu „4“.

Tööjuhised

► **Enne käestpanekut oodake, kuni elektriline tööriist on seiskunud.**

► **Enne mistahes tööde teostamist seadme kallal eemaldage seadme aku.**

Märkus: Töötamisel peavad seadme ventilatsioonivad **7** olema vabad, kuna vastasel korral lüheneb seadme tööiga.

HCS-tarvikute kasutamisel veenduge, et tarvikute kattekiht on vigastusteta.

Tööpõhimõte

Osttsilleeruva ajami tõttu võngub tarvik kuni 20000 minutis 2,8° edasi-tagasi. See võimaldab täpse töö väga kitsas ruumis.



Avaldage mõõdukalt ja ühtlast survet, vastasel korral halveneb töötulemus ja tarvik võib kiiulduda.

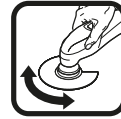

Tarviku ülekuumenemise ja kinnikiildumise vältimiseks liigutage elektrilist tööriista töötamise ajal edasi-tagasi.

Saagimine

► **Kasutage ainult teravaid, töökorras olevaid saelehti.**

Kõverdunud või nürid saelehed võivad murduda, mõjutada lõike kvaliteeti või põhjustada tagasilöögi.

► **Kergmaterjalide saagimisel pidage kinni asjaomastest eeskirjadest ja materjali tootjate soovistest.**

► **Antud töövõtet on lubatud kasutada ainult pehmete materjalide nagu puidu, kipskartongi jmt töötlemise!**

Enne puidu, laastplaatide, ehitusmaterjalide jmt saagimist HCS-saelehtedega kontrollige neid vöörkehade, näiteks naelte, kruvide jmt suhtes. Vajaduse korral eemaldage vöörkehad või kasutage bi-metall-saelehti.

Lõikamine

Märkus: Keraamiliste plaatide lõikamisel pidage meeles, et pikaajalisel töötamisel tarvikud kuluvad.

Lihvimine

Lihvimisjõudlus ja -tulemus sõltuvad põhiliselt valitud lihvpaberist, võngete arvust ja rakendatavast survest.

Ainult laitmatu kvaliteediga lihvpaberid tagavad hea lihvimistulemuse ja säästavad elektrilist tööriista.

Lihvpaberite kasutusea pikendamiseks töötage ühtlase survega.

Liigne surve ei anna paremat lihvimistulemust, vaid kulutab kiiremini tööriista ja lihvpaberit.

Nurkade, servade ja raskesti ligipääsetavate kohtade täpseks lihvimiseks võite töötada ka üksnes lihttalla nurga või servaga.

Ühe punkti lihvimisel võib lihvpaber minna väga kuumaks.

Sellisel juhul vähendage võngete arvu ja laske lihvpaberit teatud ajavahemike tagant jahutada.

Ärge kasutage lihvpaberit, millega on lihvitud metalli, teiste materjalide töötlemiseks.

Kasutage ainult Boschi originaal-lihvimistarvikuid. Lihvimisel ühendage seadmega alati tolmuimeja.

Kaabitsaga töötlemine

Kaabitsaga töötlemisel valige kõrge võnkesagedus. Pehmet pinda (nt puitu) töödelge lameda nurga all ja rakendage väikest survet. Kaabits võib vastasel korral pinda sisse lõigata.

Temperatuurist sõltuv ülekoormuskaitse

Nõuetekohasel kasutamisel ei rakendu elektrilisele tööriistale ülekoormust. Kui koormus on liiga suur või kui aku temperatuur ei ole ettenähtud vahemikus, siis elektriline tööriist seiskub. Automaatse seiskumise korral lülitage tööriist välja, laske akul jahtuda ja seejärel lülitage tööriist uuesti sisse.

Juhised aku käsitsemiseks

Kaitske akut niiskuse ja vee eest.

Hoidke akut temperatuuril – 20 °C kuni 50 °C. Ärge jätke akut suvel autosse.

Oluliselt lühenenud kasutusaeg pärast laadimist näitab, et aku on muutunud kasutuskõlbmatuks ja tuleb välja vahetada.

Järgige kasutusressursi ammendanud seadmete käitlemise juhiseid.

Hooldus ja teenindus

Hooldus ja puhastus

- ▶ Enne mistahes tööde teostamist seadme kallal eemaldage seadmest aku.
- ▶ Seadme laitmatu ja ohutu töö tagamiseks hoidke seade ja selle ventilatsioonivad puhtad.

Rihveldatud tarvikuid (lisatarvikud) puhastage regulaarselt traatharjaga.

Klienditeenindus ja müüjijärgne nõustamine

Klienditeeninduses vastatakse toote paranduse ja hoolduse ning varuosade kohta esitatud küsimustele. Joonised ja teabe varuosade kohta leiata ka veebisaidilt:

www.bosch-pt.com

Boschi nõustajad osutavad Teile toodete ja tarvikute küsimustes meeleldi abi.

Päringute esitamisel ja varuosade tellimisel näidake kindlasti ära seadme andmesildil olev 10-kohaline tootenumber.

Eesti Vabariik

Mercantile Group AS
Boschi elektriliste käsitööriistade remont ja hooldus
Pärnu mnt. 549
76401 Saue vald, Laagri
Tel.: 6549 568
Faks: 679 1129

Transport

Komplektis sisalduvate liitium-ioon-akude suhtes kohaldatavate ohtlike ainete vedu reguleerivad nõudeid. Akude puhul on lubatud kasutajapoolne piiranguteta maanteevedu. Kolmandate isikute teostatava veo korral (nt õhuvedu või ekspedimise) tuleb järgida pakendi ja tähistuse osas kehtivaid erinõudeid. Sellisel juhul peab pakendi ettevalmistamisel alati osalema ohtlike ainete veo ekspert.

Aku vedu on lubatud vaid siis, kui aku korpus on vigastusteta. Katke lahtised kontaktid teibiga ja pakkige aku nii, et see pakendis ei liiguks.

Järgige ka võimalikke täiendavaid siseriiklikke nõudeid.

Kasutuskõlbmatuks muutunud seadmete käitlus



Elektrilised tööriistad, akud, lisatarvikud ja pakendid tuleb keskkonnasäästlikult ringlusse võtta.

Ärge käidelda elektrilisi tööriistu ja akusid/patareisid koos olmejäätmetega!

Üksnes EL liikmesriikidele:



Vastavalt Euroopa Liidu direktiivile 2012/19/EL elektri- ja elektroonikaseadmete jäätmete kohta ja vastavalt direktiivile 2006/66/EÜ tuleb defektsed või kasutusressursi ammendanud akud/patareisid eraldi kokku koguda ja keskkonnasäästlikult korduskasutada.

Akud/patareisid:

Li-ioon:

Järgige palun juhiseid punktis „Transport“, lk 145.

Tootja jätab endale õiguse muudatuste tegemiseks.

Latviešu

Drošības noteikumi

Vispārējie drošības noteikumi darbam ar elektroinstrumentiem

⚠ BRĪDINĀJUMS Uzmanīgi izlasiet visus drošības noteikumus. Šeit sniegto drošības noteikumu un norādījumu neievērošana var izraisīt aizdegšanos un būt par cēloni elektriskajam triecienam vai nopietnam savainojumam.

Pēc izlasīšanas uzglabājiet šos noteikumus turpmākai izmantošanai.

Turpmākajā izklāstā lietotais apzīmējums „elektroinstrumenti“ attiecas gan uz tikla elektroinstrumentiem (ar elektrokabeli), gan arī uz akumulatora elektroinstrumentiem (bez elektrokabeļa).

Drošība darba vietā

- ▶ **Sekojiēt, lai darba vieta būtu tīra un sakārtota.** Nekārtīgā darba vietā un sliktā apgaismojumā var viegli notikt nelaimes gadījums.
- ▶ **Nelietojiet elektroinstrumentu eksplozīvu vai ugunsnedrošu vielu tuvumā un vietās ar paaugstinātu gāzes vai putekļu saturu gaisā.** Darba laikā elektroinstrumentu nedaudz dzirksteļo, un tas var izsaukt viegli degošu putekļu vai tvaiku aizdegšanos.
- ▶ **Lietojot elektroinstrumentu, neļaujiet nepiederošām personām un jo īpaši bērniem tuvoties darba vietai.** Citi personu klātbūtne var novērst uzmanību, kā rezultātā jūs varat zaudēt kontroli pār elektroinstrumentu.

Elektrodrošība

- ▶ **Elektroinstrumenta kontaktdakšai jābūt piemērotai elektrotīkla kontaktlīdzdai. Kontaktdakšas konstrukciju nedrīkst nekādā veidā mainīt. Nelietojiet kontaktdakšas salāgotājus, ja elektroinstrumentus caur kabeli tiek savienots ar aizsargzēmējuma ķēdi.** Neizmaiņas konstrukcijas kontaktdakša, kas piemērota kontaktlīdzdai, ļauj samazināt elektriskā trieciena saņemšanas risku.
- ▶ **Darba laikā nepieskarieties saņemtiem priekšmetiem, piemēram, caurulēm, radiatoriem, plītim vai ledusskapjiem.** Pieskaroties saņemtam virsmām, pieaug risks saņemt elektrisko triecienu.
- ▶ **Nelietojiet elektroinstrumentu lietus laikā, neturiet to mitrumā.** Mitrumam iekļūstot elektroinstrumentā, pieaug risks saņemt elektrisko triecienu.
- ▶ **Nenesiet un nepiekariet elektroinstrumentu aiz elektrokabeļa. Neraujiet aiz kabeļa, ja vēlaties atvienot instrumentu no elektrotīkla kontaktlīdzdas. Sargājiet elektrokabeļi no karstuma, eļļas, asām šķautnēm un elektroinstrumenta kustīgajām daļām.** Bojāts vai samezģojies elektrokabeļis var būt par cēloni elektriskajam triecienam.
- ▶ **Darbinot elektroinstrumentu ārpus telpām, izmantojiet tā pievienošanai vienīgi tādus pagarinātājkabeļus, kuru lietošana ārpus telpām ir atļauta.** Lietojot elektrokabeļi, kas piemērots darbam ārpus telpām, samazinās risks saņemt elektrisko triecienu.
- ▶ **Ja elektroinstrumentu tomēr nepieciešams lietot vietās ar paaugstinātu mitrumu, izmantojiet tā pievienošanai noplūdes strāvas aizsargreleju.** Lietojot noplūdes strāvas aizsargreleju, samazinās risks saņemt elektrisko triecienu.

Personiskā drošība

- ▶ **Darba laikā saglabājiet paškontroli un rīkojieties saskaņā ar veselo saprātu. Pārtrauciet darbu, ja jūtaties noguris vai atrodaties alkohola, narkotiku vai medikamentu izraisītā reibumā.** Strādājot ar elektroinstrumentu, pat viens neuzmanības mirklis var būt par cēloni nopietnam savainojumam.
- ▶ **Izmantojiet individuālos darba aizsardzības līdzekļus. Darba laikā nēsājiet aizsargbrilles.** Individuālo darba aizsardzības līdzekļu (putekļu maskas, neslidošu apavu un aizsargķiveres vai ausu aizsargu) pielietošana atbilstoši elektroinstrumenta tipam un veicamā darba raksturam ļauj izvairīties no savainojumiem.
- ▶ **Nepieļaujiet elektroinstrumenta patvaļīgu ieslēgšanos. Pirms elektroinstrumenta pievienošanas elektrotīklam, akumulatora ievietošanas vai izņemšanas, kā arī pirms elektroinstrumenta pārņemšanas pārliecinieties, ka tas ir izslēgts.** Pārnesot elektroinstrumentu, ja pirksts atrodas uz ieslēdzēja, kā arī pievienojot to elektrobarošanas avotam laikā, kad elektroinstrumenti ir ieslēgti, var viegli notikt nelaimes gadījums.
- ▶ **Pirms elektroinstrumenta ieslēgšanas neaizmirstiet izņemt no tā regulējošos instrumentus vai atslēgas.** Regulējošais instruments vai atslēga, kas ieslēgšanas brīdī atrodas elektroinstrumenta kustīgajās daļās, var radīt savainojumu.

- ▶ **Darba laikā izvairieties ieņemt neērtu vai nedabisku ķermeņa stāvokli. Vienmēr ieturiet stingru stāju un centieties saglabāt līdzsvaru.** Tas atvieglo elektroinstrumenta vadību neparedzētās situācijās.
- ▶ **Izvēlieties darbam piemērotu apģērbu. Darba laikā nēsājiet brīvi plandošas drēbes un rotaslietas. Netuviniet matus, apģērbu un aizsargcimdus elektroinstrumenta kustīgajām daļām.** Elektroinstrumenta kustīgajās daļās var iekerties vaļiģas drēbes, rotaslietas un gari mati.
- ▶ **Ja elektroinstrumenta konstrukcija ļauj tam pievienot ārējo putekļu uzsūkšanu vai savākšanu/uzkrāšanu ierīci, sekojiet, lai tā būtu pievienota un pareizi darbotos.** Pielietojot putekļu uzsūkšanu vai savākšanu/uzkrāšanu, samazinās to kaitīgā ietekme uz strādājošās personas veselību.

Saudzējoša apiešanās un darbs ar elektroinstrumentiem

- ▶ **Nepārslēģojiet elektroinstrumentu. Katram darbam izvēlieties piemērotu elektroinstrumentu.** Elektroinstrumenti darbojas labāk un drošāk pie nominālās slodzes.
- ▶ **Nelietojiet elektroinstrumentu, ja ir bojāts tā ieslēdzējs.** Elektroinstrumenti, ko nevar ieslēgt un izslēgt, ir bīstams lietošanai un to nepieciešams remontēt.
- ▶ **Pirms elektroinstrumenta apkopes, regulēšanas vai darbinstrumenta nomaņas atvienojiet tā kontaktdakšu no barojošā elektrotīkla vai izņemiet no tā akumulatoru.** Šādi iespējams novērst elektroinstrumenta nejaušu ieslēgšanos.
- ▶ **Ja elektroinstrumenti netiek lietoti, uzglabājiet to piemērotā vietā, kur elektroinstrumenti nav sasniedzams bērniem un personām, kuras neprot ar to rīkoties vai nav iepazinušas ar šiem noteikumiem.** Ja elektroinstrumentu lieto nekompetentas personas, tas var apdraudēt cilvēku veselību.
- ▶ **Rūpīgi veiciet elektroinstrumenta apkalpošanu. Pārbaudiet, vai kustīgās daļas darbojas bez traucējumiem un nav iespiestas, vai kāda no daļām nav salauzta vai bojāta, vai katra no tām pareizi funkcionē un pilda tai paredzēto uzdevumu. Nodrošiniet, lai bojātās daļas tiktu savlaicīgi nomainītas vai remontētas pilnvarotā remonta darbnīcā.** Daudzi nelaimes gadījumi notiek tāpēc, ka elektroinstrumenti pirms lietošanas nav pienācīgi apkalpoti.
- ▶ **Savlaicīgi notīriet un uzasiniet griezošos darbinstrumentus.** Rūpīgi kopti elektroinstrumenti, kas apgādāti ar asiem griezējinstrumentiem, ļauj strādāt daudz ražīgāk un ir vieglāk vadāmi.
- ▶ **Lietojiet vienīgi tādus elektroinstrumentus, papildpiederumus, darbinstrumentus utt., kas atbilst šeit sniegtajiem norādījumiem, ņemot vērā arī konkrētos darba apstākļus un pielietojuma īpatnības.** Elektroinstrumentu lietošana citiem mērķiem, nekā tiem, kuriem to ir paredzējis ražotājfirma, ir bīstama un var novest pie neparedzamām sekām.

Saudzējoša apiešanās un darbs ar akumulatora elektroinstrumentiem

- ▶ **Akumulatora uzlādei lietojiet tikai tādu uzlādes ierīci, ko ir ieteikusi elektroinstrumenta ražotājfirma.** Katra uzlādes ierīce ir paredzēta tikai noteikta tipa akumulatoram, un mēģinājums to lietot cita tipa akumulatoru uzlādei var novest pie uzlādes ierīces un/vai akumulatora aizdegšanās.

- ▶ **Pievienojiet elektroinstrumentam tikai tādu akumulatoru, ko ir ieteikusi ražotājfirma.** Cita tipa akumulatoru lietošana var būt par cēloni savainojumam vai novest pie elektroinstrumenta un/vai akumulatora aizdegšanās.
- ▶ **Laikā, kad akumulators netiek lietots, nepieļaujiet, lai tā kontakti saskartos ar saspraudēm, monētām, atslēgām, naglām, skrūvēm vai citiem neliekiem metāla priekšmetiem, kas varētu izraisīt īsslēgumu.** Īsslēgums starp akumulatora kontaktiem var radīt apdegumus un būt par cēloni ugunsgrēkam.
- ▶ **Nepareizi lietojot akumulatoru, no tā var izplūst šķidrains elektrolīts. Nepieļaujiet elektrolīta nonākšanu uz sejas vai acīm. Ja tas tomēr ir noticis, noskalojiet elektrolītu ar ūdeni. Ja elektrolīts nonāk acīs, nekavējoties griežieties pie ārsta.** No akumulatora izplūdušais elektrolīts var izsaukt ādas iekaisumu vai pat apdegumu.

Apkalpošana

- ▶ **Nodrošiniet, lai elektroinstrumenta remontu veiktu kvalificēts personāls, nomainot izmantojot oriģinālās rezerves daļas un piederumus.** Tikai tā iespējams panākt un saglabāt vajadzīgo darba drošības līmeni.

Drošības noteikumi akumulatora daudzfunkciju instrumentiem

- ▶ **Veicot darbu, kura laikā darbinstruments var skart slēptus elektriskos vadus, turiet instrumentu tikai aiz izolētajām virsmām.** Darbinstrumentam skarot spriegumnesošus vadus, spriegums nonāk arī uz instrumenta metāla daļām un var būt par cēloni elektriskajam triecienam.
- ▶ **Lietojiet elektroinstrumentu vienīgi sausajai slīpēšanai.** Ja elektroinstrumentā iekļūst ūdens, pieaug elektriskā trieciena saņemšanas risks.
- ▶ **Uzmanību, paaugstināta ugunsbīstamība! Nepieļaujiet slīpēšanas putekļu un slīpmašīnas sakaršanu. Ik reizi pirms darba pārtraukuma iztukšojiet putekļu maisiņu.** Slīpēšanas putekļi, kas uzkrājušies putekļu maisiņā, mikrofiltru konteinerā vai papīra maisiņā (vai arī vakuumsūcēja filtrējošajā maisiņā vai filtrā) zināmos apstākļos var paši no sevis aizdegties. Pašaizdegšanās ziņā īpaši bīstams ir slīpēšanas putekļu maisījums ar lakas, poliuretāna un citu līdzīgu ķīmisko vielu paliekām, sevišķi tad, ja putekļi ir sakarsuši ilgstoša darba laikā.
- ▶ **Netuviniet rokas zāgējuma trasei. Neturiet rokas zem zāgējamā priekšmeta.** Ķermeņa daļu saskaršanās ar zāgā asmeni var būt par cēloni savainojumam.
- ▶ **Lietojiet piemērotu metālmeklētāju slēpto pievadlīniju atklāšanai vai arī griežieties pēc palīdzības vietējā komunālās saimniecības iestādē.** Kontakta rezultātā ar elektrotīkla līniju, var izcelties ugunsgrēks un strādājošā persona var saņemt elektrisko triecienu. Gāzes vada bojājums var izraisīt sprādzienu. Kontakta rezultātā ar ūdensvada cauruli, var tikt bojātas materiālās vērtības.
- ▶ **Darba laikā stingri turiet elektroinstrumentu ar abām rokām un centieties ieturēt drošu stāju.** Elektroinstrumentu ir drošāk vadīt ar abām rokām.
- ▶ **Nostipriniet apstrādājamo priekšmetu.** Iestiprinot apstrādājamo priekšmetu skrūvspilēs vai citā stiprinājuma ierīcē, strādāt ir drošāk, nekā tad, ja tas tiek turēts ar rokām.

- ▶ **Neatveriet akumulatoru.** Tas var radīt īsslēgumu.



Sargājiet akumulatoru no karstuma, piemēram, no ilgstošas atrašanās saules staros vai uguns tuvumā, kā arī no ūdens un mitruma. Tas var izraisīt sprādzienu.

- ▶ **Bojājuma vai nepareizas lietošanas rezultātā akumulators var izdalīt kaitīgus izgarojumus. Šādā gadījumā izvēdiniet telpu un, ja jūtaties slikti, griežieties pie ārsta.** Izgarojumi var izraisīt elpošanas ceļu kairinājumu.
- ▶ **Lietojiet akumulatoru tikai kopā ar Bosch elektroinstrumentu.** Tikai tā akumulators ir pasargāts no bīstamām pārslodzēm.
- ▶ **Asi priekšmeti, piemēram, nagla vai skrūvgrīzis, kā arī ārēja spēka iedarbība var sabojāt akumulatoru.** Tas var radīt iekšēju īsslēgumu, kā rezultātā akumulators var aizdegties, dūmot, eksplodēt vai pārkarst.
- ▶ **Darbinstrumenta nomaņas laikā uzvelciet aizsargcimdus.** Ilgstoši lietojot elektroinstrumentu, tajā iestiprinātais darbinstruments stipri sakarst.
- ▶ **Nemēģiniet apstrādāt samitrinātus materiālus (piemēram, tapetes) vai mitras virsmas.** Ja elektroinstrumentā iekļūst ūdens, pieaug elektriskā trieciena saņemšanas risks.
- ▶ **Nesamitriniet apstrādājamās virsmas ar šķīdriem šķīdinātājiem.** Apstrādes laikā virsma sakarst, kā rezultātā var izdalīties indīgi tvaiki.
- ▶ **Ievērojiet piesardzību, rīkojoties ar elektroinstrumentu, kurā ir iestiprināts skrāpis.** Šāds darbinstruments ir ļoti ass un var izraisīt savainojumus.

Izstrādājuma un tā darbības apraksts



Uzmanīgi izlasiet visus drošības noteikumus. Šeit sniegto drošības noteikumu un norādījumu neievērošana var izraisīt aizdegšanos un būt par cēloni elektriskajam triecienam vai nopietnam savainojumam.

Pielietojums

Elektroinstruments ir paredzēts koka materiālu, gīpša, krāsaino metālu un stiprinošo elementu (piemēram, naglu un skrūvju) zāgēšanai un griešanai. Bez tam tas ir derīgs mikstu fližu apstrādei, kā arī nelielu virsmu sausai slīpēšanai un apstrādei ar skrāpi. Elektroinstruments ir īpaši piemērots darbam malū un virsmu salaidumu tuvumā.

Šajā elektroinstrumentā iebūvētā apgaismošanas spuldze ir paredzēta darba vietas izgaismošanai, bet ne apgaismojuma nodrošināšanai dzīvojamajās telpās.

Attēlotās sastāvdaļas

Attēloto sastāvdaļu numerācija atbilst numuriem elektroinstrumenta attēlā, kas sniegts ilustratīvajā lappusē.

- 1 AutoClic fiksatora svira darbinstrumenta atbrīvošanai
- 2 Ieslēdzējs
- 3 Akumulatora uzlādes pakāpes indikators
- 4 Akumulators
- 5 Akumulatora fiksatora taustiņš

148 | Latviešu

- 6 Svārstību biežuma regulators
- 7 Ventilācijas atveres
- 8 Vibrāciju slāpējošs papildrokturis (ar izolējošu noturvirsmu)*
- 9 Vītne papildroktura stiprināšanai
- 10 Darbinstrumenta stiprinājums
- 11 Apgaismošanas logs 180° leņķī
- 12 Iegremdējamais zāga asmens*
- 13 Slīpēšanas pamatne*
- 14 Slīplokсне*
- 15 Dziļuma ierobežotājs*
- 16 Segmentveida zāga asmens*
- 17 Rokturis (ar izolētu noturvirsmu)
- 18 Uzsūkšanas šļūtene*
- 19 Uzsūkšanas īscaurule*
- 20 Putekļu uzsūkšanas ierīce*
- 21 Putekļu uzsūkšanas ierīces fiksejošā svira

*Šeit attēlotie vai aprakstītie piederumi neietilpst standarta piegādes komplektā. Pilns pārskats par izstrādājuma piederumiem ir sniegts mūsu piederumu katalogā.

Tehniskie parametri

Akumulatora daudzfunkciju instruments		AdvancedMulti 18
Izstrādājuma numurs		3 603 A04 0..
Svārstību biežuma iestādīšana		●
Elektroniska gaitas stabilizēšana		●
Pakāpeniska palaišana		●
Darbinstrumenta stiprinājums ar AutoClic fiksatoru		●
Nominālais spriegums	V=	18
Svārstību biežums brīvgaitā n_0	min. ⁻¹	10000 – 20000
Svārstību leņķis pa labi/ pa kreisi	°	2,8
Svars atbilstoši EPTA-Procedure 01:2014		
– bez papildroktura	kg	1,5
– ar papildrokturi	kg	1,6
Pielaujamā apkārtējā gaisa temperatūra		
– uzlādes laikā	°C	0... +45
– darbības laikā* un uzglabāšanas laikā	°C	-20... +50
Ieteicamie akumulatori		PBA 18V...V- PBA 18V...W-
Ieteicamā uzlādes ierīce		AL 18.. CV

* Samazināta jauda pie temperatūras < 0 °C

Tehniskie parametri ir noteikti, izmantojot akumulatoru no piegādes komplekta.

Informācija par troksni un vibrāciju

Trokšņa parametru vērtības ir noteiktas atbilstoši EN 60745-2-4.

Elektroinstrumenta radītā pēc raksturlienes A izsvērtā trokšņa parametru tipiskās vērtības ir šādas: trokšņa spiediena līmenis 82 dB(A); trokšņa jaudas līmenis 93 dB(A). Izkliede K = 3 dB.

Nēsājiet ausu aizsargus!

Darbs bez papildroktura

Kopējā vibrācijas paātrinājuma vērtība a_h (vektoru summa trijos virzienos) un izkliede K ir noteikta atbilstoši standartam EN 60745-2-4:

Slīpēšana: $a_h = 6 \text{ m/s}^2$, $K = 1,5 \text{ m/s}^2$,

Zāģēšana ar iegremdējamo zāga asmeni: $a_h = 16 \text{ m/s}^2$, $K = 1,5 \text{ m/s}^2$,

Zāģēšana ar segmentveida zāga asmeni: $a_h = 14 \text{ m/s}^2$, $K = 1,5 \text{ m/s}^2$.

Darbs ar papildrokturi

Kopējā vibrācijas paātrinājuma vērtība a_h (vektoru summa trijos virzienos) un izkliede K ir noteikta atbilstoši standartam EN 60745-2-4:

Slīpēšana: $a_h = 6 \text{ m/s}^2$, $K = 1,5 \text{ m/s}^2$,

Zāģēšana ar iegremdējamo zāga asmeni: $a_h = 20 \text{ m/s}^2$, $K = 2,5 \text{ m/s}^2$,

Zāģēšana ar segmentveida zāga asmeni: $a_h = 16 \text{ m/s}^2$, $K = 1,5 \text{ m/s}^2$.

Šajā pamācībā norādītais vibrācijas līmenis ir izmērīts atbilstoši standartā EN 60745 noteiktajai procedūrai un var tikt lietots elektroinstrumentu savstarpējai salīdzināšanai. To var izmantot arī vibrācijas radītās papildu slodzes iepriekšējai novērtēšanai. Šeit norādītais vibrācijas līmenis ir attiecināms uz elektroinstrumenta galvenajiem pielietojuma veidiem. Ja elektroinstrumentu tomēr tiek izmantots citiem pielietojuma veidiem, kopā ar citādiem piederumiem vai kopā ar atšķirīgiem darbinstrumentiem, kā arī tad, ja tas nav pietiekoši apjomā apkāpots, instrumenta radītais vibrācijas līmenis var atšķirties no šeit norādītās vērtības. Tas var būtiski palielināt vibrācijas radīto papildu slodzi zināmam darba laika posmam.

Lai precīzi izvērtētu vibrācijas radīto papildu slodzi zināmam darba laika posmam, jāņem vērā arī laiks, kad elektroinstrumenti ir izslēgti vai arī darbojas, taču faktiski netiek izmantoti paredzētā darba veikšanai. Tas var būtiski samazināt vibrācijas radīto papildu slodzi zināmam darba laika posmam.

Veiciet papildu pasākumus, lai pasargātu strādājošo personu no vibrācijas kaitīgās iedarbības, piemēram, savlaicīgi veiciet elektroinstrumenta un darbinstrumentu apkāpšanu, novērsiet roku atdzišanu un pareizi plānojiet darbu.

Montāža

Akumulatora uzlādes ierīce

► **Lietojiet tikai piederumu lappusē norādītās uzlādes ierīces.** Vienīgi šīs uzlādes ierīces ir piemērotas jūsu elektroinstrumentā izmantojamā lītijs-jonu akumulatora uzlādei.

Piezīme. Akumulators tiek piegādāts daļēji uzlādētā stāvoklī. Lai izstrādājums spētu darboties ar pilnu jaudu, pirms pirmās lietošanas pilnīgi uzlādējiet akumulatoru, pievienojot to uzlādes ierīcei.

Litija-jonu akumulatoru var uzlādēt jebkurā laikā, nebaidoties samazināt tā kalpošanas laiku. Akumulatoram nekaitē arī pārtraukums uzlādes procesā.

Litija-jonu akumulatorā ir pielietota elektroniskā elementu aizsardzība („Electronic Cell Protection [ECP]”), kas to pasargā no dziļās izlādes. Ja akumulators ir izlādējies, īpaša aizsardzības sistēma izslēdz elektroinstrumentu; šādā gadījumā darbinstruments pārtrauc kustēties.

Piezīme. Ja elektroinstrumentus automātiski izslēdzas izlādēta vai pārkaršuša akumulatora dēļ, izslēdziet elektroinstrumentu ar ieslēdzēja 2 palīdzību. Pirms elektroinstrumenta ieslēgšanas uzlādējiet akumulatoru vai ļaujiet tam atdzist. Pretējā gadījumā akumulators var tikt bojāts.

Akumulatora izņemšana

Akumulatoram 4 ir divu pakāpju fiksators, kas ļauj novērst tā izkrišanu, nejauši nospiežot akumulatora fiksējošo taustiņu 5. Laikā, kad akumulators ir ievietots elektroinstrumentā, to notur vietā atspere.

Lai izņemtu akumulatoru 4, nospiediet fiksatora taustiņu 5 un izvelciet akumulatoru no elektroinstrumenta virzienā uz aizmuguri. **Nelietojiet šim nolūkam pārāk lielu spēku.**



Akumulatora uzlādes pakāpes indikators

Akumulatora uzlādes pakāpes indikators 3 iedarbojas pēc elektroinstrumenta ieslēgšanas un parāda akumulatorā atlikušo enerģiju, kā arī signalizē par elektroinstrumenta pārslodzi.

Indikators	Akumulatora ietilpība
Pastāvīgi deg 3 zaļas mirdzdiodes	≥ 66 %
Pastāvīgi deg 2 zaļas mirdzdiodes	33–66 %
Pastāvīgi deg 1 zaļa mirdzdiode	10–33 %
Mirgo 1 zaļa mirdzdiode	≤ 10 %

Darbinstrumenta izvēle

Sekojošajā tabulā ir parādīti darbinstrumentu lietošanas piemēri. Citus darbinstrumentus var atrast Bosch plašajā piederumu programmā.

Darbinstruments	Materiāls	Pielietojums
	Bimetāla segmentveida zāģa asmens Koka materiāli, Plastmasa, Krāsainie metāli	Griešana un zāģēšana ar iegremdēšanu; arī zāģēšana tuvu malām, stūros un grūti pieejamās vietās Piemērs: jau nostiprinātu grīdas listu vai durvju apmaļu apzāģēšana; zāģēšana ar iegremdēšanu, veicot grīdas paneļu salāgošanu
	Slīpēšanas pamatne sērijas Delta 93 mm slīploksnēm Atkarībā no slīploknes	Plakanu virsmu slīpēšana malās, stūros un grūti pieejamās vietās Atkarībā no slīpēšanas loknes, piemēram, koka, krāsas, lakas vai akmens slīpēšana Neaustais materiāls koka virsmu tīrīšanai un strukturēšanai, metāla attīrīšanai no rūsas un lakojauma slīpēšanai, pulējošais filcs priekšpulēšanai
	Instrumenti profilslīpēšanai Koks, Caurules/Profilu zāģēšana, krāsa, laka, pildmateriāli, Metāls	Ērta un efektīva profilu slīpēšana ar diametru līdz 55 mm; Sarkanās slīploknes koka, cauruļu un profilu, lakas, pildmateriālu un metālu slīpēšanai







Ja akumulatora uzlādes pakāpes indikators **3 mirgo sarkanā krāsā**, elektroinstrumenti ir pārslogots. Lūdzam ievērot norādījumus, kas sniegti sadaļā „Termoatkarīga aizsardzība pret pārslodzi” lappusē 154.

Darbinstrumenta nomaīņa









► **Pirms jebkura darba ar elektroinstrumentu (piemēram, pirms apkalpošanas, darbinstrumenta nomaīņas utt.), kā arī pirms transportēšanas vai uzglabāšanas izņemiet no tā akumulatoru.** Nejauša ieslēdzēja nospiešana var izraisīt savainojumu.









► **Nomainot darbinstrumentu, uzvelciet aizsargcimdus.** Pieskaršanās nomaināmajiem darbinstrumentiem var izraisīt savainojumus.

Lūdzam izmantot šim instrumentam paredzētos darbinstrumentus.



Darbinstruments	AdvancedMulti 18
 STARLOCK	
 STARLOCK PLUS	
 STARLOCK MAX	

150 | Latviešu

Darbinstruments	Materiāls	Pielietojums
 Bimetāla iegremdējais zāga asmens kokam un metālam	Miksts koks, mīksta plastmasa, sausais apmetums, alumīnijs un krāsaino metālu plānsienu profili, plāns skārds, nerūdītas naglas un skrūves	Nelieli griezumi un gremdzāģējumi; Piemērs: padziļinājumu izgriešana kontaktligzdu iestiprināšanai, vara cauruļu apzāģēšana līdz ar virsmu, gremdzāģēšana sausā apmetuma plāksnēs Precīzi salāgošanas darbi kokā; Piemērs: padziļinājumu iezāģēšana slēdzenēm un apkalmiem
 Oglekļa tērauda iegremdējais zāga asmens kokam	Koka materiāli, mīksta plastmasa	Griešana un zāģēšana ar iegremdēšanu lielā garumā; arī zāģēšana tuvu malām, stūros un grūti pieejamās vietās Piemērs: šauru atvērumu izzāģēšana ar iegremdēšanu masīvā kokā, iebūvējot ventilācijas režģi
 Bimetāla asmens gremdzāģēšanai cietā kokā	Ciets koks, plāksnes ar pārklājumu	Gremdzāģēšana plāksnēs ar pārklājumu vai cietā kokā; Piemērs: jumta logu izbūve
 Cietmetāla gremdzāģēšanas asmens metālam	Metāls, stipri abrazīvi materiāli, stikla šķiedra, sausais apmetums, stikla šķiedru plāksnes ar cementa saistvielu	Gremdzāģēšana stipri abrazīvos materiālos vai metālā; Piemērs: izzāģējumu veidošana virtuves seguma plāksnēs, rūdīta tērauda skrūvju un naglu, kā arī nerūsējoša tērauda viegla zāģēšana
 Bimetāla iegremdējais zāga asmens kokam un metālam	Miksts koks, Ciets koks, Finierētas plāksnes, plāksnes ar plastmasas pārklājumu, nerūdītas naglas un skrūves	Gremdzāģēšana plāksnēs ar pārklājumu vai cietā kokā; Piemērs: durvju rāmju saīsināšanai, nišu izzāģēšana plaukos
 Cietmetāla rievotais segmentveida zāga asmens	Cementa salaidumi, mīksts sienas flīzes, plastmasa ar stikla šķiedras stieģrojumu, šūnu betons	Griešana un zāģēšana tuvu malām, stūros un grūti pieejamās vietās Piemērs: starpflīžu salaidumu tīrīšana; izgriezumu veidošana flīzēs, ģipša plāksnēs vai plastmasā
 Rievots segmentveida zāga asmens ar dimanta pārklājumu	Cementa salaidumi, mīksts sienas flīzes, Epoksīda sveķi, plastmasa ar stikla šķiedras stieģrojumu	Fližu vai salaidumu materiālu, epoksīda sveķu un plastmasas ar stikla šķiedras stieģrojumu precīza griešana vai frēzēšana; Piemērs: nelielu atvērumu veidošana mīkstās sienas flīzēs un izgriezumu iefrēzēšana plastmasā ar stikla šķiedras stieģrojumu
 Cietmetāla rievotā deltveida plāksne	Java, betona paliekas, Koks, abrazīvi materiāli	Rupjā un smalkā slīpēšana uz cieta pamata; Piemērs: jvas vai flīžu līmes noņemšana (piemēram, veicot bojāto flīžu nomaiņu), paklāju līmes palieku noņemšana
 Rievots cietmetāla jvas noņemējs	Java, Salaidumi, Epoksīda sveķi, plastmasa ar stikla šķiedras stieģrojumu, abrazīvi materiāli	Fližu vai salaidumu materiālu frēzēšana vai griešana, kā arī rupjā un smalkā slīpēšana uz cieta pamata; Piemērs: flīžu līmes un salaidumu jvas noņemšana

Darbinstruments	Materiāls	Pielietojums
 Universāls oglekļa tērauda asmens	Jumta pape, paklāju materiāls, mākslīgais zāliens, kartons, PVC grīdu materiāls	Mikstu un lokanu, abrazīvu materiālu ātra un precīza griešana; Piemērs: paklāju materiāla, kartona, PVC grīdu materiāla, jumta papes u.c. materiālu griešana
 Skrāpis, cietais	paklāju materiāls, Java, Betons, fižu lime	Skrāpēšana uz cieta pamata; Piemērs: javas, fižu līmes, betona un paklāju materiāla līmes palieku noņemšana
 Skrāpis, lokanais	Paklāju materiāla līme, krāsas paliekas, silikons	Skrāpēšana ar elastīgu skrāpi uz mīksta pamata; Piemērs: silikona izņemšana no salaidumiem, paklāju materiāla līmes un krāsas palieku attīrīšana
 Bimetāla segmentveida nazis ar vijļotu slīpējumu	Izolācijas materiāli, slāpējošo materiālu plāksnes, grīdu materiāla plāksnes, soļu troksni slāpējošās plāksnes, kartons, paklāju materiāls, gumija, āda	Mikstu materiālu precīza griešana; Piemērs: izolācijas materiālu plāksņu griešana, pārāk garu izolējošo materiālu apgriešana
 Rievota cietmetāla slīpēšanas mēle	Koks, krāsa	Koka vai krāsas slīpēšana grūti pieejamās vietās bez slīppapīra; Piemērs: krāsas noslīpēšana starp logu žalūziju stieniem, koka grīdas noslīpēšana telpu stūros
 Rievots cietmetāla gremdzāģēšanas asmens	stikla šķiedra, Java, Koks	Gremdzāģēšana stipri abrazīvos materiālos; Piemērs: plānu mozaikas fižu izfrēzēšana
 Universāls oglekļa tērauda salaidumu grieznis	Izplešanās šuvju pildmateriāls, logu tepe, izolācijas materiāls (akmens vilna)	Mikstu materiālu griešana; Piemērs: silikona pildmateriāla vai logu tepes griešana
 Bimetāla iegremdējamais zāģa asmens kokam un metālam	Mīksts koks, Ciets koks, Finierētas plāksnes, plāksnes ar plastmasas pārklājumu, nerūdītas naglas un skrūves	Ātra un dziļa gremdzāģēšana kokā un metālā; Piemērs: naglas saturoša koka ātra zāģēšana, dziļa gremdzāģēšana plāksnēs ar pārklājumu un durvju ailu elementu precīza apzāģēšana
 Cietmetāla gremdzāģēšanas asmens metālam	Nerūsējošais tērauds (Inox), skrūves un naglas, Epoksīda sveķi, plastmasa ar stikla šķiedras stiegrojumu, stikla šķiedra, sausais apmetums, šūnu betons	Ātra un dziļa gremdzāģēšana stipri abrazīvos materiālos vai metālā; Piemērs: izzāģējumu veidošana virtuves seguma plāksnēs, rūdīta tērauda skrūvju un naglu, kā arī nerūsējoša tērauda viegla zāģēšana

152 | Latviešu

Darbinstruments	Materiāls	Pielietojums
 Bimetāla iegremdējama zāga asmens kokam un metālam	Koks, Abrazīvi kokmateriāli, plastmasa, rūdītas naglas un skrūves, dzelzi nesaturošu materiālu caurules	Ātra un dziļa gremdzāģēšana kokā, abrazīvos kokmateriālos un plastmasā; Piemērs: neliela izmēra dzelzi nesaturošu materiālu un profilu ātra zāģēšana, nerūdītu naglu, skrūvju un neliela izmēra tērauda profilu viegla zāģēšana
 Oglekļa tērauda iegremdējama zāga asmens kokam	Miksts koks, Dibeļi, tapas, mēbeļu elementi	Ātra un dziļa gremdzāģēšana un atzāģēšana; arī zāģēšana tuvu malām stūros un grūti pieejamās vietās; Piemērs: dziļa gremdzāģēšana mikstā kokā, veicot ventilācijas atvērumu režģu iebūvēšanu

Darbinstrumenta iestiprināšana (attēls A)

Novietojiet iestiprināmo darbinstrumentu un līdzena pamata. Uzrakstam uz darbinstrumenta jābūt no augšas izlasāmam.

Pagrieziet darbinstrumentu stāvoklī, kas ir piemērots attiecīgā darba veikšanai. Darbinstrumentu ir iespējams iestiprināt divpadsmit dažādos stāvokļos ar leņķa soli 30°.

Uzspiediet elektroinstrumentu vēlamajā leņķī uz darbinstrumenta, līdz tas fiksējas ar skaidri sadzirdamu troksni.

► Pārbaudiet, vai darbinstruments ir stingri iestiprināts.

Nepareizi vai nepietiekoši stingri iestiprināts darbinstrumenta darba laikā var kļūst vaiļģis un izkrist, radot savainojumus.

Darbinstrumenta izņemšana (attēls B)

Līdz galam atveriet fiksējošo sviru **1**. Iestiprinātais darbinstrumenta tiek nomests.

Dziļuma ierobežotāja montāža un iestādīšana

Dziļuma ierobežotāju **15** var lietot, strādājot ar segmentveida zāģa asmeņiem.

Ja nepieciešams, izņemiet no elektroinstrumenta tajā iestiprināto darbinstrumentu.

Līdz galam uzbidiet dziļuma ierobežotāju **15** uz elektroinstrumenta pārnese galvas pāri darbinstrumenta turētājam **10** tā, lai puse ar apzīmējumiem būtu vērsta augšup.

Dziļuma ierobežotājs ir paredzēts šādām zāģēšanas dziļuma vērtībām.

- Izmantojot segmentveida zāģa asmeņus ACZ 85 .. ar diametru 85 mm: zāģēšanas dziļums 8 mm, 10 mm, 12 mm un 14 mm (apzīmējumi uz dziļuma ierobežotāja ir norādīti ar lielākiem cipariem un bez iekavām).
- Izmantojot segmentveida zāģa asmeņus ACZ 100 .. ar diametru 100 mm: zāģēšanas dziļums 14 mm, 16 mm, 18 mm un 20 mm (apzīmējumi uz dziļuma ierobežotāja ir norādīti ar mazākiem cipariem un iekavās).

Iestipriniet segmentveida zāģa asmeni, kas ir piemērots zāģēšanai vēlamajā dziļumā. Pārbidiet dziļuma ierobežotāju **15** prom no darbinstrumenta stiprinājuma **10** iestiprināmā darbinstrumenta virzienā, līdz to var brīvi pagriezt. Pagrieziet dziļuma ierobežotāju **15** tā, lai vēlamā zāģēšanas dziļuma apzīmējums novietotos virs zāģa asmens segmenta, ar kuru jāveido zāģējums. Līdz galam pārbidiet dziļuma ierobežotāju **15** uz elektroinstrumenta pārnese galvas prom no iestiprināmā darbinstrumenta.

Veidojot zāģējumu citā dziļumā un izmantojot citus iestiprināmos darbinstrumentus, noņemiet dziļuma ierobežotāju **15**. Šīm nolūkam noņemiet iestiprināto darbinstrumentu un nolieciet dziļuma ierobežotāju no pārnese galvas.

Papildroktura nostiprināšana (papildpiederums)

Vibrāciju slāpējošs papildrokturis ļauj ērti un droši lietot instrumentu.

Atkarībā no veicamā darba rakstura, ieskrūvējiet papildrokturi **8** instrumenta pārnese galvas labajā vai kreisajā pusē.

► Pārtrauciet elektroinstrumenta lietošanu, ja ir bojāts tā papildrokturis. Neveiciet nekādas izmaiņas papildroktura konstrukcijā.**Sliploksnes noņemšana no slīpēšanas pamatnes vai nomaiņa**

Slīpēšanas pamatne **13** ir pārklāta ar mikroaķu materiālu, kas ļauj uz tās ātri un vienkārši nostiprināt sliploksnes ar mikroaķu pārklājumu.

Ar vieglu sitienu attīriet slīpēšanas pamatnes **13** pārklājumu no putekļiem pirms sliploksnes **14** iestiprināšanas, šādi panākot optimālu satveri.

Novietojiet sliploksni **14** ar vienu tās pusi uz slīpēšanas pamatnes **13** un stingri piespiediet, panākot, lai sliploksne cieši piegultu pamatnei.

Lai nodrošinātu optimālu putekļu uzsūkšanu, sekojiet, lai putekļu aizvadišanas atvērumi sliploksnē sakristu ar urbumiem slīpēšanas pamatnē.

Lai noņemtu sliploksni **14**, satveriet to aiz viena stūra un at-raujiet no slīpēšanas pamatnes **13**.

Kopā ar elektroinstrumentu var lietot visas sērijas Delta 93 mm sliploksnes, kā arī pulēšanas un tīrģšanas filcu.

Citi slīpēšanas darbinstrumenti, piemēram, ar pārklājumu no neaustā materiāla vai pulēšanas filca, ir iestiprināmi līdzīgi, kā slīpēšanas pamatne.

Slīpkokšņu izvēle

Lietotājam ir iespējams izvēlēties dažādu šķirņu slīpkoksnes, atkarībā no apstrādājamā materiāla un vēlamā virsmas apstrādes ātruma.

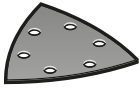
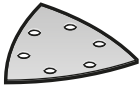
Slīpkoksne	Materiāls	Pielietojums	Graudainība
 Sarkana, augstas kvalitātes	– Dažādi kokmateriāli (piemēram, ciets koks, mīksts koks, skaidu plāksnes un celtniecības plāksnes) – Metāls	Priekšslīpēšanai, piemēram, raupju, neēvelētu siju un dēļu apstrādei	rupja 40 60
		Plakanu virsmu slīpēšanai un nelielu nelīdzenumu nogludināšanai	vidēja 80 100 120
		Koka galīgajai noslīpēšanai un smalkajai slīpēšanai	smalka 180 240 320 400
 Balta, augstas kvalitātes	– Krāsa – Laka – Pildviela – Špakteļmasa	Krāsas noslīpēšanai	rupja 40 60
		Krāsas pamatslāņa noslīpēšanai (piemēram, otas vilcienu pēdu un krāsas pilienu nolīdzināšanai)	vidēja 80 100 120
		Gruntējuma slāņu galīgajai noslīpēšanai pirms lakošanas	smalka 180 240 320

Putekļu un skaidu uzsūkšana

► Dažu materiālu, piemēram, svīnu saturošu krāsu, dažu koksnes šķirņu, minerālu un metālu putekļi var būt kaitīgi veselībai. Pieskaršanās šādiem putekļiem vai to ieelpošana var izraisīt alerģiskas reakcijas vai elpošanas ceļu slimšanu elektroinstrumenta lietotājam vai darba vietai tuvumā esošajām personām.

Atsevišķu materiālu putekļi, piemēram, putekļi, kas rodas, zāģējot ozola vai dižskābarža koksni, var izraisīt vēzi, īpaši tad, ja koksne iepriekš ir tikusi ķīmiski apstrādāta (ar hromātu vai koksnes aizsardzības līdzekļiem). Azbestu saturošus materiālus drīkst apstrādāt vienīgi personas ar īpašām profesionālām iemaņām.

- Pielietojiet apstrādājamajam materiālam vispiemērotāko putekļu uzsūkšanas metodi.
- Darba vietai jābūt labi ventilējama.
- Darba laikā ieteicams izmantot masku elpošanas ceļu aizsardzībai ar filtrēšanas klasi P2.

Ievērojiet jūsu valstī spēkā esošos priekšrakstus, kas attiecas uz apstrādājamo materiālu.

► **Nepieļaujiet putekļu uzkrāšanos darba vietā.** Putekļi var viegli aizdegties.

Pievienošana putekļsūcējam (papildpiederums)

Putekļu uzsūkšanas ierīce **20** ir paredzēta izmantošanai vienīgi kopā ar slīpēšanas pamatni **13**; tā nav izmantojama kopā ar citiem darbinstrumentiem.

Veicot slīpēšanu, vienmēr nostipriniet uz elektroinstrumenta putekļu uzsūkšanas ierīci.

Pirms putekļu uzsūkšanas ierīces **20** (papildpiederums) nostiprināšanas noņemiet iestiprināto darbinstrumentu un dziļuma ierobežotāju **15**.

Līdz galam uzbidiet putekļu uzsūkšanas ierīci **20** uz elektroinstrumenta stiprināšanas aptveres pāri darbinstrumenta stiprinājumam **10**. Pagrieziet putekļu uzsūkšanas ierīci vēla-

majā stāvoklī (taču tā, lai uzsūkšanas ierīce neatrastos tieši zem elektroinstrumenta). Lai nostiprinātu putekļu uzsūkšanas ierīci, nospiediet fiksējošo sviru **21**.

Uzbidiet uzsūkšanas šļūtenes **18** uzdevu uz uzsūkšanas ierīces **19**. Savienojiet uzsūkšanas šļūteni **18** ar putekļsūcēju (papildpiederums).

Pārskats par elektroinstrumenta pievienošanu dažāda tipa putekļsūcējiem ir sniegts grafikas lappusē.

Putekļsūcējam jābūt piemērotam apstrādājamā materiāla putekļu uzsūkšanai.

Veselībai īpaši kaitīgu, kancerogēnu vai sausu putekļu uzsūkšanai lietojiet speciālu putekļsūcēju.

Lietošana

Uzsākot lietošanu

Akumulatora ievietošana

Piezīme. Ja elektroinstrumenta darbināšanai tiek izmantoti nepiemēroti akumulatori, tas var būt par cēloni traucējumiem elektroinstrumenta darbībā vai izraisīt tā sabojāšanos.

No aizmugures iebidiet uzlādētu akumulatoru **4** elektroinstrumenta korpusa pamatnē. Līdz galam iespiediet akumulatoru korpusa pamatnē, līdz vairs nav redzamas sarkanās svītras un akumulators ir droši fiksējies.

Ieslēgšana un izslēgšana

Lai **ieslēgtu** elektroinstrumentu, pabīdiet ieslēdzēju **2** uz priekšu, līdz kļūst redzams apzīmējums „I”.

Instrumenta ieskrējiena laikā tā griezes moments tiek elektroniski ierobežots, šādi palielinot dzinēja kalpošanas laiku.

Elektroniskais gaitas stabilizators nodrošina praktiski nemainīgu svārstību biežumu, slodzei mainoties no brīvgaitas līdz maksimālai vērtībai, kas ļauj panākt pastāvīgu apstrādes ātrumu.

154 | Latviešu

Lai **izslēgtu** elektroinstrumentu, pārvietojiet ieslēdzēju **2** atpakaļ, līdz kļūst redzams apzīmējums „0”.

Lai taupītu enerģiju, ieslēdziet elektroinstrumentu tikai tad, kad tas tiek lietots.

Apgaismošanas logs 180° leņķī uzlabo redzamību apstrādes vietā. Apgaismojums automātiski ieslēdzas un izslēdzas kopā ar elektroinstrumentu.

- ▶ **Neskatieties tieši apgaismojošās mirdzdiodes veidotajā gaismas starā, jo tas var apžilbināt.**

Svārstību biežuma regulēšana

Ar svārstību biežuma regulatoru **6** var iestādīt vēlamo svārstību biežumu (tas iespējams arī elektroinstrumenta darbības laikā).

Optimālais svārstību biežums ir atkarīgs no apstrādājamā materiāla un darba apstākļiem, un to ieteicams noteikt praktisku mēģinājumu ceļā.

Zāģējot, griežot un slīpējot cietus materiālus, piemēram, koku vai metālu, ieteicams izvēlēties svārstību biežuma pakāpi „6”, bet, apstrādājot mīkstus materiālus, piemēram, plastmasu, ieteicams izvēlēties svārstību biežuma pakāpi „4”.

Norādījumi darbam

- ▶ **Pirms elektroinstrumenta novietošanas nogaidiet, līdz apstājas tā kustīgās daļas.**
- ▶ **Pirms jebkuras darbības, kas saistīta ar elektroinstrumenta apkalpošanu, izņemiet no tā akumulatoru.**

Piezīme. Darba laikā nenosedziet elektroinstrumenta ventilācijas atveres **7**, jo tas saīsina elektroinstrumenta kalpošanas laiku.

Izmantojot darbinstrumentus no oglekļa tērauda, sekojiet, lai netiktu bojāts to pārklājums.

Darbības princips

Piedziņas mehānisms liek darbinstrumentam svārstīties līdz 20000 reizēm minūtē turp un atpakaļ 2,8° leņķī. Tas ļauj precīzi strādāt arī šaurā telpā.



Strādājiet, izdarot uz elektroinstrumentu nelielu un pastāvīgu spiedienu, jo pretējā gadījumā samazinās tā darbība un var iestrēgt darbinstruments.



Darba laikā pārvietojiet elektroinstrumentu uz priekšu un atpakaļ, jo šādā gadījumā tā darbinstruments mazāk karst un retāk iestrēgst.

Zāģēšana

- ▶ **Lietojiet tikai nebojātus zāģa asmeņus.** Saliekti vai neasi zāģa asmeņi var salūzt, negatīvi ietekmēt zāģējuma kvalitāti vai izraisīt atsitienu.
- ▶ **Zāģējot vieglos būvmateriālus, ievērojiet šo materiālu ražotājfirmu sniegtos norādījumus un ieteikumus.**
- ▶ **Zāģēšanas paņēmieni ar asmens iegremdēšanu drīkst pielietot tikai mīkstu materiālu, piemēram, koksnes, sausā apmetuma u. c. zāģēšanai!**

Pirms koka, skaidu plākšņu, būvmateriālu u. t. t. zāģēšanas ar zāģa asmeņiem (HCS) no oglekļa tērauda pārliecinieties, ka šie materiāli nesatur tādus svešķermeņus, kā naglas, skrūves u. c. Vajadzības gadījumā izņemiet šos priekšmetus vai lietojiet bimetāla zāģa asmeņus.

Griešana

Piezīme. Griežot sienas flīzes, ņemiet vērā, ka darbinstrumenti, tos ilgstoši lietojot, ir pakļauti stiprai dilšanai.

Slīpēšana

Noslīpēšanas ātrums un virsmas apstrādes kvalitāte ir atkarīga galvenokārt no izvēlētas slīpēšanas loksnes, no izvēlēta svārstību biežuma un no spiediena uz apstrādājamo virsmu.

Vienīgi nevainojamas kvalitātes slīplokšņu lietošana spēj nodrošināt augstu slīpēšanas ražību, vienlaikus saudzējot elektroinstrumentu.

Lai palielinātu slīplokšņu kalpošanas laiku, ieturiet mērenu, pastāvīgu spiedienu uz apstrādājamo virsmu.

Pārlieku liels spiediens uz apstrādājamo virsmu nenodrošina augstu slīpēšanas ražību, bet gan izsauc elektroinstrumenta un slīplokšnes priekšlaicīgu nolietošanos.

Lai precīzi noslīpētu stūrus, malas un virsmu grūti pieejamās vietās, apstrādei iespējams izmantot tikai slīpēšanas pamatnes stūri vai malu.

Veicot selektīvu slīpēšanu atsevišķās virsmas vietās, slīplokšne var stipri sakarst. Šādā gadījumā samaziniet svārstību biežumu un spiedienu uz apstrādājamo virsmu un regulāri dzesējiet slīplokšni.

Neizmantojiet citu materiālu apstrādei slīplokšni, kas lietota metāla slīpēšanai.

Lietojiet vienīgi oriģinālos slīpēšanas piederumus, kas ražoti firmā Bosch.

Veicot slīpēšanu, vienmēr nostipriniet uz elektroinstrumenta putekļu uzsūkšanas ierīci.

Apstrāde ar skrāpi

Veicot virsmu apstrādi ar skrāpi, izvēlieties lielu svārstību biežumu.

Apstrādājiet mīkstu materiālu (piemēram, koku), turot elektroinstrumentu tuvu apstrādājamā priekšmeta virsmai un izdarot uz to nelielu spiedienu. Pretējā gadījumā skrāpis var sabojāt attīrāmo materiālu.

Termoatkarīga aizsardzība pret pārslodzi

Darbinot elektroinstrumentu paredzētajā veidā, to nevar pārslodēt. Pie stipras noslodzes, kā arī gadījumā, ja akumulatora temperatūra atrodas ārpus pieļaujamā vērtību diapazona robežām, elektroinstrumenti izslēdzas. Ja elektroinstrumenti ir automātiski izslēdzies, izslēdziet to, nogaidiet, līdz ir atdzisis akumulators, un tad no jauna ieslēdziet elektroinstrumentu.

Pareiza apiešanās ar akumulatoru

Sargājiet akumulatoru no mitruma un ūdens.

Uzglabājiet akumulatoru tikai pie temperatūras no -20 °C līdz 50 °C. Vasarā neatstājiet akumulatoru vietās ar paaugstinātu temperatūru, piemēram, automašīnas salonā.

Ja manāmi samazinās izstrādājuma darbības laiks starp akumulatora uzlādēm, tas rāda, ka akumulators ir nolietojies un to nepieciešams nomaiņīt.

Ievērojiet norādījumus par atbrīvošanu no nolietotajiem izstrādājumiem.

Apkalpošana un apkope

Apkalpošana un tīrīšana

- ▶ **Pirms jebkuras darbības, kas saistīta ar elektroinstrumenta apkalpošanu, izņemiet no tā akumulatoru.**
- ▶ **Lai nodrošinātu ilgstošu un nevainojamu elektroinstrumenta darbību, uzturiet tīru tā korpusu un ventilācijas atveres.**

Regulāri tīriet rievotos darbinstrumentus (papildpiederumi) ar stieplu suku.

Klientu konsultāciju dienests un konsultācijas par lietošanu

Klientu konsultāciju dienesta darbinieki atbildēs uz Jūsu jautājumiem par izstrādājuma remontu un apkalpošanu, kā arī par rezerves daļu iegādi. Izklājuma zīmējumus un informāciju par rezerves daļām var atrast arī interneta vietnē:

www.bosch-pt.com

Bosch klientu konsultāciju grupa centīsies Jums palīdzēt vislabākajā veidā, sniedzot atbildes uz jautājumiem par mūsu izstrādājumiem un to piederumiem.

Pieprasot konsultācijas un pasūtot rezerves daļas, noteikti paziņojiet 10 zīmju izstrādājuma numuru, kas norādīts uz izstrādājuma marķējuma plāksnītes.

Latvijas Republika

Robert Bosch SIA
Bosch elektroinstrumentu servisa centrs
Mūkusalas ielā 97
LV-1004 Rīga
Tālr.: 67146262
Telefakss: 67146263
E-pasts: service-pt@lv.bosch.com

Transportēšana

Uz izstrādājumam pievienotajiem litija-jonu akumulatoriem attiecas noteikumi par bistamo kravu pārvadāšanu. Lietotājs var transportēt akumulatorus ielu transporta plūsmā bez papildu nosacījumiem.

Pārsūtot tos ar trešo personu starpniecību (piemēram, ar gaisa transporta vai citu transporta aģentūru starpniecību), jāievēro īpaši sūtījuma iesaiņošanas un marķēšanas noteikumi. Tāpēc sūtījumu sagatavošanas laikā jāpieaicina kravu pārvadāšanas speciālists.

Pārsūtiet akumulatoru tikai tad, ja tā korpus nav bojāts. Aizliemējiet vaļējos akumulatora kontaktus un iesaiņojiet akumulatoru tā, lai tas iesaiņojumā nepārvietotos.

Lūdzam ievērot arī ar akumulatoru pārsūtīšanu saistītos nacionālos noteikumus, ja tādi pastāv.

Atbrīvošanās no nolietotajiem izstrādājumiem



Nolietotie elektroinstrumenti, akumulatori, piederumi un iesaiņojuma materiāli jāpakļauj otrreizējai pārstrādei apkārtējai videi nekaitīgā veidā.

Neizmetiet nolietotos elektroinstrumentus, akumulatorus un baterijas sadzīves atkritumu tvertnē!

Tikai ES valstīm



Atbilstoši Eiropas Savienības direktīvai 2012/19/ES par nolietotajām elektriskajām un elektroniskajām ierīcēm, lietošanai nederīgajiem elektroinstrumentiem, kā arī, atbilstoši direktīvai 2006/66/EK, bojātie vai nolietotie akumulatori un baterijas jāsavāc atsevišķi un jānogādā otrreizējai pārstrādei apkārtējai videi nekaitīgā veidā.

Akumulatori un baterijas

Litija-jonu akumulatori

Lūdzam ievērot sadaļā „Transportēšana“ (lappuse 155) sniegtos norādījumus.

Tiesības uz izmaiņām tiek saglabātas.

Lietuviškai

Saugos nuorodos

Bendrosios darbo su elektriniais įrankiais saugos nuorodos

⚠ ĮSPĖJIMAS Perskaitykite visas šias saugos nuorodas ir reikalavimus. Jei nepaisysite žemiau pateiktų saugos nuorodų ir reikalavimų, gali trenkti elektros smūgis, kilti gaisras ir galite sunkiai susižaloti arba sužaloti kitus asmenis.

Išsaugokite šias saugos nuorodas ir reikalavimus, kad ir ateityje galėtumėte jais pasinaudoti.

Toliau pateiktame tekste vartojama sąvoka „Elektrinis įrankis“ apibūdina įrankius, maitinamus iš elektros tinklo (su maitinimo laidu), ir akumulatorinius įrankius (be maitinimo laido).

Darbo vietos saugumas

▶ **Darbo vieta turi būti švari ir gerai apšviesta.** Netvarkinga arba blogai apšviesta darbo vieta gali tapti nelaimingų atsitikimų priežastimi.

▶ **Nedirbkite su elektriniu įrankiu aplinkoje, kurioje yra degių skysčių, dujų ar dulkių.** Elektriniai įrankiai gali kibirkščiuoti, o nuo kibirkščių dulkes arba susikaupę garai gali užsidegti.

▶ **Dirbdami su elektriniu įrankiu neleiskite šalia būti žuromams, vaikams ir lankytojams.** Nukreipę dėmesį į kitus asmenis galite nebesuvaldyti prietaiso.

156 | Lietuviškai

Elektrosauga

- ▶ **Elektrinio įrankio maitinimo laido kištukas turi atitikti tinklo kištukinio lizdo tipą. Kištuko jokiū būdu negalima modifikuoti. Nenaudokite kištuko adapterių su įžemintais elektriniais įrankiais.** Originalūs kištukai, tiksliai tinkantys elektros tinklo kištukiniam lizdui, sumažina elektros smūgio pavojų.
- ▶ **Saugokitės, kad neprisiliestumėte prie įžemintų paviršių, pvz., vamzdžių, šildytuvų, viryklių ar šaldytuvų.** Kai jūsų kūnas yra įžemintas, padidėja elektros smūgio rizika.
- ▶ **Saugokite elektrinį įrankį nuo lietaus ir drėgmės.** Jei į elektrinį įrankį patenka vandens, padidėja elektros smūgio rizika.
- ▶ **Nenaudokite maitinimo laido ne pagal paskirtį, t. y. neneškite elektrinio įrankio paėmę už laido, nekabinkite ant laido, netraukite už jo, jei norite iš kištukinio lizdo ištraukti kištuką. Laidą patieskite taip, kad jo neveiktų karštis, jis neišsitemptų alyva ir jo nepažeistų aštrios detalės ar judančios prietaiso dalys.** Pažeisti arba susipynę laidai gali tapti elektros smūgio priežastimi.
- ▶ **Jei su elektriniu įrankiu dirbate lauke, naudokite tik tokius ilginamuosius laidus, kurie tinka ir lauko darbams.** Naudojant lauko darbams pritaikytus ilginamuosius laidus, sumažėja elektros smūgio pavojus.
- ▶ **Jei su elektriniu įrankiu neišvengiamai reikia dirbti drėgnose aplinkoje, naudokite nuotėkio srovės saugiklį.** Dirbant su nuotėkio srovės saugikliu sumažėja elektros smūgio pavojus.

Žmonių sauga

- ▶ **Būkite atidūs, sutelkite dėmesį į tai, ką jūs darote ir, dirbdami su elektriniu įrankiu, vadovaukitės sveiku protu. Nedirbkite su elektriniu įrankiu, jei esate pavargę arba vartojote narkotikų, alkoholio ar medikamentų.** Akimirksnio neatidumas dirbant su elektriniu įrankiu gali tapti sunkių sužalojimų priežastimi.
- ▶ **Visada dirbkite su asmens apsaugos priemonėmis ir apsauginiais akiniais.** Naudojant asmens apsaugos priemones, pvz., respiratorių ar apsauginę kaukę, neslystantčius batus, apsauginį šalną, klausos apsaugos priemones ir kt., rekomenduojamas atitinkamai pagal naudojamą elektrinį įrankį, sumažėja rizika susižeisti.
- ▶ **Saugokitės, kad elektrinio įrankio neįjungtumėte atsitiktinai. Prieš prijungdami elektrinį įrankį prie elektros tinklo ir/arba akumulatoriaus, prieš pakeldami ar nešdami įsitikinkite, kad jis yra išjungtas.** Jeigu nešdami elektrinį įrankį pirštą laikysite ant jungiklio arba prietaisą įjungsite į elektros tinklą, kai jungiklis yra įjungtas, gali įvykti nelaimingas atsitikimas.
- ▶ **Prieš įjungdami elektrinį įrankį pašalinkite reguliavimo įrankius arba veržlinius raktus.** Prietaiso besisukančioje dalyje esantis įrankis ar raktas gali sužaloti.
- ▶ **Stenkitės, kad kūnas visada būtų normalioje padėtyje. Dirbdami stovėdami saugiai ir visada išlaikykite pusiausvyrą.** Tvirtai stovėdami ir gerai išlaikydami pusiausvyrą galėsite geriau kontroliuoti elektrinį įrankį netikėtose situacijose.

- ▶ **Dėvėkite tinkamą aprangą. Nedėvėkite plačių drabužių ir papuošalų. Saugokite plaukus, drabužius ir pirštines nuo besisukančių elektrinio įrankio dalių.** Laisvus drabužius, papuošalus bei ilgus plaukus gali įtraukti besisukančios dalys.
- ▶ **Jei yra numatyta galimybė prijungti dulkių nusiurbimo ar surinkimo įrenginius, visada įsitikinkite, ar jie yra prijungti ir ar tinkamai naudojami.** Naudojant dulkių nusiurbimo įrenginius sumažėja kenksmingas dulkių poveikis.

Rūpestinga elektrinių įrankių priežiūra ir naudojimas

- ▶ **Neperkraukite prietaiso. Naudokite jūsų darbui tinkamą elektrinį įrankį.** Su tinkamu elektriniu įrankiu jūs dirbsite geriau ir saugiau, jei neviršysite nurodyto galingumo.
- ▶ **Nenaudokite elektrinio įrankio su sugedusiu jungikliu.** Elektrinis įrankis, kurio nebegalima įjungti ar išjungti, yra pavojingas ir jį reikia remontuoti.
- ▶ **Prieš reguliuodami prietaisą, keisdami darbo įrankius ar prieš valydami prietaisą, iš elektros tinklo lizdo ištraukite kištuką ir/arba išimkite akumuliatorių.** Ši atsargumo priemonė apsaugos jus nuo netikėto elektrinio įrankio įsijungimo.
- ▶ **Nenaudojamą elektrinį įrankį sandėliuokite vaikams ir nemokantiems juo naudotis asmenims neprieinamoje vietoje.** Elektriniai įrankiai yra pavojingi, kai juos naudoja nepatyrę asmenys.
- ▶ **Rūpestingai prižiūrėkite elektrinį įrankį. Patikrinkite, ar besisukančios prietaiso dalys tinkamai veikia ir niekur nestringa, ar nėra sulūžusių ar pažeistų dalių, kurių trikdytų elektrinio įrankio veikimą. Prieš vėl naudojant prietaisą, pažeistos prietaiso dalys turi būti sutaisytos.** Daugelio nelaimingų atsitikimų priežastis yra blogai prižiūrimi elektriniai įrankiai.
- ▶ **Pjovimo įrankiai turi būti aštrūs ir švarūs.** Rūpestingai prižiūrėti pjovimo įrankiai su aštriomis pjaujamosiomis briaunomis mažiau stringa ir juos yra lengviau valdyti.
- ▶ **Elektrinį įrankį, papildomą įrangą, darbo įrankius ir t. t. naudokite taip, kaip nurodyta šioje instrukcijoje, ir atsižvelkite į darbo sąlygas ir atliekamą darbą.** Naudojant elektrinius įrankius ne pagal paskirtį, gali susidaryti pavojingos situacijos.

Rūpestinga akumuliatorių įrankių priežiūra ir naudojimas

- ▶ **Akumuliatoriui įkrauti naudokite tik tuos įkroviklius, kuriuos rekomenduoja gamintojas.** Naudojant kitokio tipo akumuliatoriams skirtą įkroviklį, iškyla gaisro pavojus.
- ▶ **Su elektriniu įrankiu galima naudoti tik jam skirtą akumuliatorių.** Naudojant kitokius akumuliatorius iškyla susižalojimo ir gaisro pavojus.
- ▶ **Nelaikykite svaržėlių, monetų, raktų, vinių, varžtų ar kitokių metalinių daiktų arti ištraukto iš prietaiso akumulatoriaus kontakto.** Užtrumpinus akumulatoriaus kontaktus galima nusideginti ar sukelti gaisrą.
- ▶ **Netinkamai naudojant akumuliatorių, iš jo gali ištekti skystis. Venkite kontakto su šiuo skysčiu. Jei skystis pateko ant odos, nuplaukite jį vandeniu, jei pateko į akis – nedelsdami kreipkitės į gydytoją.** Akumulatoriaus skystis gali sudirginti ar nudeginti odą.

Aptarnavimas

- ▶ **Elektrinį įrankį turi remontuoti tik kvalifikuoti specialistai ir naudoti tik originalias atsargines dalis.** Taip galima garantuoti, jog elektrinis įrankis išliks saugus naudoti.

Saugos nuorodos dirbantiems su akumuliatoriais daugiafunkciais įrankiais

- ▶ **Jei atliekate darbus, kurių metu darbo įrankis gali kliudyti paslėptus elektros laidus, tai elektrinį įrankį laikykite už izoliuotų rankenų.** Palietus laidą, kuriuo teka elektros srovė, metalinėse elektrinio įrankio dalyse gali atsirasti įtampa ir trenkti elektros smūgis.
- ▶ **Prietaisą leidžiama naudoti tik šlifavimui sausuoju būdu.** Į prietaisą patekęs vanduo padidina elektros smūgio riziką.
- ▶ **Dėmesio, gaisro pavojus! Venkite šlifuojamos medžiagos ir prietaiso įkaitimo, prieš darydami pertrauką, ištuštinkite dulkių surinkimo konteinerį.** Šlifavimo dulкės, esančios dulkių surinkimo maišelyje, mikrofilto sistemoje, popieriniame maišelyje (arba filtro maišelyje, pvz., dulkių siurblyje) esant tam tikroms sąlygoms, pavyzdžiui, metalo šlifavimo metu likiant kibirkštims, gali savime užsiliepsnoti. Tai gali būti ypač pavojinga tuo atveju, kai dulкės yra susimaišiusios su lako, poliuretano dalelėmis arba kitomis cheminėmis medžiagomis, o taip pat, kuomet nušifuota medžiagos masė yra įkaitusi.
- ▶ **Nelaikykite rankų arti pjovimo zonos. Nekiškite rankų po ruošinį.** Dėl kontakto su pjūkleliu kyla pavojus susižeisti.
- ▶ **Prieš pradėdami darbą tinkamai ieškokite patikrinti, ar po norimais apdirbti paviršiais nėra prarastų elektros laidų, dujų ar vandentiekio vamzdžių. Jei abejojate, galite pasikviesti į pagalbą vietinius komunalinių paslaugų teikėjus.** Kontaktas su elektros laidais gali sukelti gaisro bei elektros smūgio pavojų. Pažeidus dujotiekio vamzdį, gali įvykti sproginimas. Pažeidus vandentiekio vamzdį galima pridaryti daugybę nuostolių.
- ▶ **Darbo metu elektrinį įrankį visuomet būtina laikyti abiem rankomis ir patikimai stovėti.** Elektrinis įrankis yra saugiau valdomas, kai laikomas dviem rankomis.
- ▶ **Įtvirtinkite ruošinį.** Tvirtinimo įranga arba spaustuvais įtvirtintas ruošinys yra užfiksuojamas žymiai patikimiau nei laikant ruošinį ranka.
- ▶ **Neardykite akumuliatoriaus.** Galimas trumpojo sujungimo pavojus.



Saugokite akumuliatorių nuo karščio, pvz., taip pat ir nuo ilgo saulės spindulių poveikio, ugnies, vandens ir drėgmės. Išskyla sproginimo pavojus.

- ▶ **Pažeidus akumuliatorių ar netinkamai jį naudojant, gali išsiveržti garai. Išvėdinkite patalpą, o jei atsirado negalavimų, kreipkitės į gydytoją.** Šie garai gali sudirginti kvėpavimo takus.
- ▶ **Akumuliatorių naudokite tik su jūsų Bosch elektriniu įrankiu.** Tik taip apsaugosite akumuliatorių nuo pavojingos per didelės apkrovos.
- ▶ **Aštrūs daiktai, pvz., vinys ar atsuktuvai, arba išorinė jėga gali pažeisti akumuliatorių.** Dėl to gali įvykti vidinis trumpasis jungimas ir akumuliatorius gali sudegti, pradėti rūkti, sprogti ar perkaisti.

- ▶ **Darbo įrankį keiskite su apsauginėmis pirštinėmis.** Ilgesnį laiką naudojami darbo įrankiai įkaista.
- ▶ **Negrandykite sudrėkintų medžiagų (pvz., tapetų) ir medžiagų nuo drėgno pagrindo.** Į elektrinį įrankį patekęs vanduo padidina elektros smūgio riziką.
- ▶ **Apdirbamo paviršiaus neapdorokite skysčiais, kurių sudėtyje yra tirpiklių.** Grandomos medžiagos įšyla, todėl gali susidaryti kenksmingų garų.
- ▶ **Dirbdami su grandikliu elkitės ypač atsargiai.** Įrankis yra labai aštrus – išskyla sužalojimo pavojus.

Gaminio ir techninių duomenų aprašas



Perskaitykite visas šias saugos nuorodas ir reikalavimus. Jei nepaisysite žemiau pateiktų saugos nuorodų ir reikalavimų, gali trenkti elektros smūgis, kilti gaisras ir galite sunkiai susižaloti arba sužaloti kitus asmenis.

Elektrinio įrankio paskirtis

Elektrinis įrankis skirtas medienos ruošiniams, plastikui, gipsui, spalvotiesiems metalams ir tvirtinamiesiems elementams (pvz., vinims, sąsagėlėms) pjauti ir nupjauti. Jis taip pat skirtas minkštosios sienų plytelėms apdoroti ir nedideliems paviršiams sausuoju būdu šlifuoti ir grandyti. Jis ypač tinka darbams arti krašto ir kliūtis.

Šio elektrinio įrankio šviesa skirta tiesioginei jo darbo sričiai apšviesti ir netinka buitinių patalpų apšvietimui.

Pavaizduoti prietaiso elementai

Numeriais pažymėtus elektrinio įrankio elementus rasite šios instrukcijos puslapiuose pateiktuose paveikslėliuose.

- 1 „AutoClic“ svirtelė įrankiui atblokuoti
- 2 Įjungimo-išjungimo jungiklis
- 3 Akumuliatoriaus įkrovos indikatorius
- 4 Akumuliatorius
- 5 Akumuliatoriaus atblokovimo klavišas
- 6 Švytavimo judesių regulatoriaus ratukas
- 7 Ventiliacinės angos
- 8 Vibraciją slopinanti papildoma rankena (izoliuotas rankenos paviršius)*
- 9 Sriegis papildomai rankenai
- 10 Įrankių įtvaras
- 11 180° šviesos juosta
- 12 Įpjaunamasis pjūklelis*
- 13 Šlifavimo plokštė*
- 14 Šlifavimo popieriaus lapelis*
- 15 Gylio ribotuvas*
- 16 Segmentinis pjūklelis*
- 17 Rankena (izoliuotas rankenos paviršius)
- 18 Nusiurbimo žarna*
- 19 Nusiurbimo atvamzdis*
- 20 Dulkių nusiurbimo įranga*
- 21 Dulkių nusiurbimo įrangos įvėrimo svirtelė

*Pavaizduoti ar aprašyti priedai į tiekiamą standartinį komplektą neįeina. Visą papildomą įrangą rasite mūsų papildomos įrangos programoje.

158 | Lietuviškai

Techniniai duomenys

Akumulatorinis daugiafunkcis įrankis	AdvancedMulti 18	
Gaminio numeris		3 603 A04 0..
Šlifavimo judesių skaičiaus nustatymas		●
Elektroninis sūkių stabilizatorius		●
Švelnaus paleidimo įtaisas		●
Įrankių įtvoras „AutoClic“		●
Nominalioji ātampa	V=	18
Tuščiosios eigos sūkių skaičius n_0	min^{-1}	10000–20000
Švytavimo kampas kairėje/ dešinėje	°	2,8
Svoris pagal EPTA-Procedure 01:2014		
– be papildomos rankenos	kg	1,5
– su papildoma rankena	kg	1,6
Leidžiamoji aplinkos temperatūra		
– įkraunant	°C	0... +45
– įrankiui veikiant* ir jį sandėliuojant	°C	–20... +50
Rekomenduojami akumulatoriai		PBA 18V...V- PBA 18V...W-
Rekomenduojami krovikliai		AL 18.. CV
* ribota galia, esant temperatūrai < 0 °C		
Techniniai duomenys nustatyti su tiekiamame komplekte esančiais akumulatoriais.		

Informacija apie triukšmą ir vibraciją

Triukšmo emisijos vertės nustatytos pagal EN 60745-2-4.

Pagal A skalę išmatuotas elektrinio įrankio triukšmo lygis tipiniu atveju siekia: garso slėgio lygis 82 dB(A); garso galios lygis 93 dB(A). Paklaida K = 3 dB.

Dirbkite su klausos apsaugos priemonėmis!**Darbas be papildomos rankenos**

Vibracijos bendroji vertė a_h (trijų krypčių atstojamasis vektorius) ir paklaida K nustatytos pagal EN 60745-2-4:

šlifavimas: $a_h = 6 \text{ m/s}^2$, $K = 1,5 \text{ m/s}^2$,
pjovimas su įpjaujamuoju pjūkleliu: $a_h = 16 \text{ m/s}^2$, $K = 1,5 \text{ m/s}^2$,
pjovimas segmentiniu pjūkleliu: $a_h = 14 \text{ m/s}^2$, $K = 1,5 \text{ m/s}^2$.

Darbas su papildoma rankena

Vibracijos bendroji vertė a_h (trijų krypčių atstojamasis vektorius) ir paklaida K nustatytos pagal EN 60745-2-4:

šlifavimas: $a_h = 6 \text{ m/s}^2$, $K = 1,5 \text{ m/s}^2$,
pjovimas su įpjaujamuoju pjūkleliu: $a_h = 20 \text{ m/s}^2$, $K = 2,5 \text{ m/s}^2$,
pjovimas segmentiniu pjūkleliu: $a_h = 16 \text{ m/s}^2$, $K = 1,5 \text{ m/s}^2$.

Šioje instrukcijoje pateiktas vibracijos lygis buvo išmatuotas pagal EN 60745 normoje standartizuotą matavimo metodą, ir jį galima naudoti elektriniams įrankiams palyginti. Jis skirtas vibracijos poveikiui laikinai įvertinti.

Nurodytas vibracijos lygis atspindi pagrindinius elektrinio įrankio naudojimo atvejus. Tačiau jeigu elektrinis įrankis naudojamas kitokiais paskirčiais, su kitokia papildoma įranga arba jeigu jis nepakankamai techniškai prižiūrimas, vibracijos lygis gali kisti. Tokiu atveju vibracijos poveikis per visą darbo laikotarpį gali žymiai padidėti.

Norint tiksliai įvertinti vibracijos poveikį per tam tikrą darbo laiką, reikia atsižvelgti ir į laiką, per kurį elektrinis įrankis buvo išjungtas arba, nors ir veikė, bet nebuvo naudojamas. Tai įvertinus, vibracijos poveikis per visą darbo laiką žymiai sumažės. Dirbančiam nuo vibracijos poveikio apsaugoti paskirkite papildomas apsaugos priemones, pvz.: elektrinių ir darbo įrankių techninę priežiūrą, rankų šildymą, darbo eigos organizavimą.

Montavimas**Akumulatoriaus įkrovimas****► Naudokite tik priedų puslapyje nurodytus kroviklius.**

Tik šie krovikliai yra priderinti prie Jūsų elektriniame prietaise naudojamu ličio jonų akumulatoriaus.

Nuoroda: Akumulatorius pateikiamas iš dalies įkrautas. Kad akumulatorius veiktų visa galia, prieš pirmąjį naudojimą akumulatorių kroviklyje visiškai įkraukite.

Ličio jonų akumulatorių galima įkrauti bet kada, eksploatavimo trukmė dėl to nesutrumpėja. Krovimo proceso nutraukimas akumulatoriui nekenkia.

Celių apsaugos sistema „Electronic Cell Protection (ECP)“ saugo ličio jonų akumulatorių nuo visiškos iškrovos. Kai akumulatorius išsikrauna, apsauginis išjungiklis išjungia elektrinį įrankį, ir darbo įrankis nebesisuka.

Nuoroda: jei elektrinis įrankis dėl išsikrovusio ar perkaitusio akumulatoriaus automatiškai išsijungia, elektrinį įrankį išjunkite įjungimo-išjungimo jungikliu **2**. Prieš vėl įjungdami elektrinį įrankį, įkraukite akumulatorių arba palaukite, kol jis atvės. Priešingu atveju galite pažeisti akumulatorių.

Akumulatoriaus išėmimas

Akumulatoriuje **4** yra dvi fiksavimo pakopos, kurios saugo, kad netikėtai paspaudus akumulatoriaus fiksavimo klavišą **5**, akumulatorius neiškristų. Į elektrinį prietaisą įstatytą akumulatorių tinkamoje padėtyje palaiko spyruoklė.

Norėdami išimti akumulatorių **4**, spauskite akumulatoriaus fiksavimo klavišą **5** ir traukite akumulatorių atgal iš elektrinio prietaiso. **Traukdami nenaudokite jėgos.**

Akumulatoriaus įkrovos indikatorius

Akumulatoriaus įkrovos indikatorius **3** praneša apie įjungto elektrinio įrankio akumulatoriaus įkrovą arba perkrovą.



Indikatorius	Talpa
Nuolat dega 3 žali šviesadiodžiai indikatoriai	≥ 66 %
Nuolat dega 2 žali šviesadiodžiai indikatoriai	33–66 %
Nuolat dega 1 žalias šviesadiodis indikatorius	10–33 %
Mirksi 1 žalias šviesadiodis indikatorius	≤ 10 %

Jei akumulatoriaus įkrovos indikatorius **3 mirksiraudonai**, elektrinis įrankis yra veikiamas perkrovos. Prašome laikytis „Su temperatūros pokyčiu susijusi apsauga nuo perkrovos“ skyriuje, 164 psl. pateiktų nuorodų.

Įrankių keitimas







- ▶ **Prieš atliekant bet kokius prietaiso priežiūros darbus (atliekant techninę priežiūrą ar keičiant įrankį ir t. t.), o taip pat transportuojant ir sandėliuojant prietaisą, būtina iš jo išimti akumuliatorių.** Priešingu atveju galite susižeisti, netyčia nuspaudę įjungimo-išjungimo jungiklį.
- ▶ **Įrankį keiskite su apsauginėmis pirštinėmis.** Prisilietus prie darbo įrankių išskyla susižalojimo pavojus.

Naudokite jūsų prietaisui skirtus įrankius.











Darbo įrankis		AdvancedMulti 18
STARLOCK		✓
STARLOCK PLUS		✗
STARLOCK MAX		✗







Darbo įrankio parinkimas

Žemiau esančioje lentelėje pateikti darbo įrankių pavyzdžiai. Daugiau darbo įrankių rasite plačioje Bosch papildomos įrangos programoje.

Darbo įrankis	Medžiaga	Naudojimas
 Bimetal segmentinis pjūklelis	Medienos ruošiniai, Plastikais, Spalvotieji metalai	Atpjauti, įpjauti, taip pat pjauti arti krašto, kampuose ir sunkiai prieinamose vietose; Pavyzdžiui: ką tik uždėtoms grindjuostėms ar durų staktai patrupinti, įpjovoms derinant grindų plokštes atlikti
 Šlifavimo plokštė Delta 93 mm serijos šlifavimo popieriaus lapeliams	Priklausomai nuo šlifavimo popieriaus lapelio	Paviršiams šalia krašto, kampuose arba sunkiai prieinamose vietose šlifuoti; priklausomai nuo šlifavimo popieriaus lapelio, pvz., medienai, dažams, lakui, akmeniui Neaustinė medžiaga skirta valyti ir medienos paviršiumi struktūrai suteikti, rūdims nuo metalų šalinti ir dažams pašlifuoti, poliravimo veltinis pirminiam poliravimui
 Profiliuotųjų šlifavimo įrankis	Mediena, Vamzdžiai/Profiliuočiai, Dažai, Lakai, Užpildai, Metalai	Patogus ir efektyvus profiliuotųjų iki 55 mm skersmens šlifavimas Raudoni šlifavimo lapeliai, skirti medienai, vamzdžiams/profiluociams, lakams, užpildams ir metalui šlifuoti
 Bimetal įpjaujamasis pjūklelis medienai ir metalui	Minkštoji mediena, Minkštieji plastikai, Gipso kartonas, Plonasieniai aliuminio ir spalvotųjų metalų profiliuočiai, Plonos skardos, Negrūdinti vyns ir varžtai	Mažų ruošinių atpjovimas ir įpjovos; Pavyzdžiui: išpjovos kištukiniams lizdams pjauti, variniams vamzdžiams tiksliai arti paviršiaus nupjauti, įpjovoms gipso kartono plokštėse daryti Subtiliems medienos priderinimo darbams; Pavyzdžiui: papildomai išpjauti išpjovoms, skirtoms furnitūrai ir spynoms
 HCS įpjaujamasis pjūklelis medienai	Medienos ruošiniai, Minkštieji plastikai	Atpjauti, gilioms įpjovoms daryti, taip pat pjauti arti krašto, kampuose ir sunkiai prieinamose vietose; Pavyzdžiui: siauroms įpjovoms medienos masyve, kad būtų galima įmontuoti ventilacines groteles
 Bimetal įpjaujamasis pjūklelis kietajai medienai	Kietoji mediena, Dengtos plokštės	Įpjovos dengtose plokštėse arba kietojoje medienoje; Pavyzdžiui: įmontuojant stoglangius
 HM įpjaujamasis pjūklelis metalui	Metalai, Labai abrazyviniai ruošiniai, Stiklo pluoštas, Gipso kartonas, Cementu sutvirtintos pluošto plokštės	Įpjovos labai abrazyviniuose ruošiniuose arba metalė; Pavyzdžiui: virtuvės fasado dangos pjovimas, lengvas grūdintų varžtų, vinių ir nerūdijančio plieno pjovimas

160 | Lietuviškai

Darbo įrankis	Medžiaga	Naudojimas
 Bimetalinis pjūklas medienai ir metalui	Minkštoji mediena, Kietoji mediena, Fanera dengtos plokštės, Plastiku dengtos plokštės, Negrūdinti vinys ir varžtai	Įpjovos dengtose plokštėse arba kietojoje medienoje; Pavyzdžiui: durų staktai trumpinti, lentynų išėmoms daryti
 HM rifliuotas segmentinis pjūklas	Cemento grioveliai, Minkštos sienų plytelės, Stiklo pluoštu sutvirtinti plastikai, Akytasis betonas	Pjauti ir atpjauti arti krašto, kampuose arba sunkiai prieinamose vietose; Pavyzdžiui: grioveliams tarp sienų plytelių, norint juos atnaujinti, išpjovoms plytelėse, gipso plokštėse arba plastike pjauti
 Deimantinis rifliuotas segmentinis pjūklas	Cemento grioveliai, Minkštos sienų plytelės, Epoksidinė derva, Stiklo pluoštu sutvirtinti plastikai	Tikslus plytelių ir užpildo išfrezavimas ir pjovimas; Pavyzdžiui: mažesnių išpjovų minkštose plytelėse pjovimas ir angų stiklo pluoštu sutvirtintame plastike frezavimas
 HM rifliuotas trikampis lapelis	Skiedinys, Betono likučiai, Mediena, Abrazyvinės medžiagos	Dildymas ir šlifavimas ant kieto pagrindo; Pavyzdžiui: skiedinio arba plytelių klijų šalinimas (pvz., keičiant pažeistas plyteles), kiliminės grindų dangos klijų likučių šalinimas
 HM rifliuotas įrankis skiediniui šalinti	Skiedinys, Siūlės, Epoksidinė derva, Stiklo pluoštu sutvirtinti plastikai, Abrazyvinės medžiagos	Siūlių užpildo ir plytelių medžiagos išfrezavimas ir pjovimas bei dildymas ir šlifavimas ant kieto pagrindo; Pavyzdžiui: plytelių klijų ir siūlių užpildo šalinimas
 HCS daugiafunkcis peilis	Tolis, Kilimai, Dirbtinė veja, Kartonas, PVC grindų danga	Greitas ir tikslus minkštų medžiagų ir lanksčių abrazyvinių ruošinių pjovimas; Pavyzdžiui: kilimų, kartono, PVC grindų dangos, tolio ir pan. pjovimas
 Standus grandiklis	Kilimai, Skiedinys, Betonas, Plytelių klijai	Grandymas ant kieto pagrindo; Pavyzdžiui: skiedinio, plytelių klijų, betono ir kiliminės grindų dangos klijų likučių šalinimas
 Lankstus grandiklis	Kilimų klijai, Dažų likučiai, Silikonas	Lankstus grandymas ant minkšto pagrindo; Pavyzdžiui: silikono iš siūlių, kilimų klijų ir dažų likučių šalinimas
 Bimetalinis segmentinis banguotasis šlifavimo peilis	Izoliacinė medžiaga, Izoliacinės plokštės, Grindų plokštės, Smūginio garso izoliacinės plokštės, Kartonas, Kilimai, Guma, Oda	Tikslus minkštų medžiagų pjovimas; Pavyzdžiui: izoliacinių plokščių pjovimas, tikslus išsikišusios izoliacinės medžiagos nupjovimas arti paviršiaus
 HM rifliuotas šlifavimo pirštelis	Mediena, Dažai	Medienos arba dažų šlifavimas sunkiai prieinamose vietose be šlifavimo popieriaus; Pavyzdžiui: dažų nušlifavimas tarp langinių juostelių, medinių grindų kampuose šlifavimas

Darbo įrankis	Medžiaga	Naudojimas
 HM rifliuotas įpjaujamasis pjūklelis	Stiklo pluoštas, Skiedinys, Mediena	Įpjovos labai abrazyviniuose ruošiniuose; Pavyzdžiui: plonų mozaikų plytelių išfrezavimas
 HCS universalus griovelių pjovimo įrankis	Kompescacinės siūlės, Langų glaistas, Izoliacinės medžiagos (akmens vata)	Minkštų medžiagų pjovimas; Pavyzdžiui: kompensacinių siūlių silikono arba langų glaisto pjovimas
 Bimetalinis įpjaujamasis pjūklelis medienai ir metalui	Minkštoji mediena, Kietoji mediena, Fanera dengtos plokštės, Plastikų dengtos plokštės, Negrūdinti vinys ir varžtai	Greitai atliekamos giles įpjovos medienoje ir metalė; Pavyzdžiui: greitas medienos su vinimis pjovimas, gilių išpjovos dengtose plokštėse ir tikslus durų staktos trumpinimas
 HM įpjaujamasis pjūklelis metalui	Nerūdijantis plienas (Inox), Varžtai ir vinys, Epoksidinė derva, Stiklo pluoštu sutvirtinti plastikai, Stiklo pluoštas, Gipso kartonas, Akytasis betonai	Greitai atliekamos giles įpjovos labai abrazyviniuose ruošiniuose arba metalė; Pavyzdžiui: greitas virtuvės fasado dangos pjovimas, lengvas grūdintų varžtų, vinių ir nerūdijančio plieno pjovimas
 Bimetalinis įpjaujamasis pjūklelis medienai ir metalui	Mediena, Abrazyviniai medienos ruošiniai, Plastikai, Grūdintos vinys ir varžtai, Spalvotųjų metalų vamzdžiai	Greitai atliekamos giles įpjovos medienoje, abrazyviniuose ruošiniuose ir plastike; Pavyzdžiui: greitas mažesnių matmenų spalvotųjų metalų vamzdžių ir profiliuotųjų pjovimas, lengvas negrūdintų vinių, varžtų ir mažesnių matmenų plieno profiliuotųjų pjovimas
 HCS įpjaujamasis pjūklelis medienai	Minkštoji mediena, Mūrinė, Kakliukas, Baldų elementai	Greitai atliekamos giles įpjovos ir pjūviai; taip pat skirta pjauti arti krašto kampuose ir sunkiai prieinamose vietose; Pavyzdžiui: gili įpjova minkštojoje medienoje, norint įmontuoti ventiliacines groteles

Darbo įrankio įdėjimas (žr. pav. A)

Darbo įrankį padėkite ant lygaus paviršiaus. Užrašą ant darbo įrankio turi būti galima skaityti iš viršaus.

Darbo įrankį pasukite į patogią padėtį atitinkamam darbui atlikti. Galima parinkti vieną iš dvylikos padėčių kas 30°.

Elektrinį įrankį pageidaujama kampu stumkite ant darbo įrankio, kol išgirsite, kad užsifiksavo.

► **Patikrinkite, ar darbo įrankis tvirtai įstatytas.** Netinkamai arba negerai pritvirtinti darbo įrankiai prietaisui veikiant gali nukristi ir sukelti pavojų.

Darbo įrankio išėmimas (žr. pav. B)

Tuo tikslu iki atramos atlenkite „AutoClic“ svirtelę **1**. Darbo įrankis iškrenta.

Gylio ribotuvo montavimas ir nustatymas

Dirbant su segmentiniais pjūkleliais galima naudoti gylio ribotuvą **15**.

Nuimkite darbo įrankį, jei jis yra uždėtas.

Gylio ribotuvo **15** pusę su užrašu stumkite iki atramos: aukščiau per įrankių įtvartą **10** iki elektrinio įrankio reduktoriaus korpuso.

Gylio ribotuvą yra skirtas šiems pjovimo gyliams:

- Su segmentiniais pjūkleliais ACZ 85 ..., kurių skersmuo 85 mm: pjovimo gylis 8 mm, 10 mm, 12 mm ir 14 mm (duomenys ant gylio ribotuvo didesniu šriftu be skliaustų).
- Su segmentiniais pjūkleliais ACZ 100 ..., kurių skersmuo 100 mm: pjovimo gylis 14 mm, 16 mm, 18 mm ir 20 mm (duomenys ant gylio ribotuvo mažesniu šriftu skliaustuose).

Uždėkite pageidaujama pjovimo gyliui tinkamą segmentinį pjūklelį. Stumkite gylio ribotuvą **15** nuo įrankių įtvartą **10** darbo įrankio kryptimi, kol galėsite jį laisvai pasukti. Pasukite gylio ribotuvą **15** taip, kad norimas pjovimo gylis būtų virš pjūklelio srities, kuria bus pjaunama. Gylio ribotuvą **15** vėl iki atramos užstumkite ant elektrinio įrankio reduktoriaus korpuso.

Jei norite pjauti kitokiu gyliu arba ketinate dirbti su kitokiais darbo įrankiais, gylio ribotuvą **15** nuimkite. Tuo tikslu išimkite darbo įrankį ir nuo reduktoriaus galvutės nuimkite gylio ribotuvą.

162 | Lietuviškai

Papildomos rankenos montavimas (atskirai užsakoma papildoma įranga)

Vibraciją mažinanti papildoma rankena garantuoja malonesnį ir saugesnį darbą.

Papildomą rankeną **8** priklausomai nuo darbo metodo prisukite prie reduktoriaus korpuso kairėje arba dešinėje.

- ▶ **Nebenaudokite elektrinio įrankio, jei pažeista papildoma rankena. Nedarykite jokių apsauginės rankenos pakeitimų.**

Šlifavimo popieriaus lapelio ant šlifavimo plokštės uždėjimas ir keitimas

Šlifavimo plokštė **13** turi kibų paviršių, prie kurio galima greitai ir paprastai pritvirtinti kibius šlifavimo popieriaus lapelius.

Nukratykite dulkes nuo šlifavimo plokštės **13** prieš uždėdami šlifavimo popieriaus lapelį **14**, tuomet lapelis prikibs tvirtiau.

Šlifavimo popieriaus pasirinkimas

Atsižvelgiant į šlifuojamos medžiagos rūšį ir norimą šlifavimo efektyvumą galima pasirinkti įvairių šlifavimo popierių:

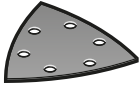
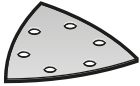
Šlifavimo popieriaus lapelis	Medžiaga	Naudojimas	Grūdėtumas
 Raudonoji kokybė	<ul style="list-style-type: none"> – Visi medienos ruošiniai (pvz., kietoji ir minkštoji mediena, drožlių plokštės, statybinės plokštės) – Metalų ruošiniai 	Pirminiam šlifavimui, pvz., šiuurkščių, neobliuotų tašų bei lentų	grubus 40 60
		Lygioms plokštumoms šlifuoti ir nedideliams nelygumams išlyginti	vidutinis 80 100 120
		Glotniajam ir baigiamajam medienos šlifavimui	smulkus 180 240 320 400
 Baltoji kokybė	<ul style="list-style-type: none"> – Dažai – Lakas – Užpildas – Glaistas 	Dažams pašalinti	grubus 40 60
		Pirminiam dažų sluoksniui šlifuoti (pvz., teptuko džiūtiams, dažų lašeliams, nutekėjusiems dažams pašalinti)	vidutinis 80 100 120
		Baigiamajam gruntavimo dažų ir lako šlifavimui	smulkus 180 240 320

Dulkių, pjuvenų ir drožlių nusiurbimas

- ▶ Medžiagų, kurių sudėtyje yra švino, kai kurių rūšių medienos, mineralų ir metalų dulksės gali būti kenksmingos sveikatai. Dirbančiajam arba netoli esantiems asmenims nuo sąlyčio su dulėmis arba jų įkvėpus gali kilti alerginės reakcijos, taip pat jie gali susirgti kvėpavimo takų ligomis. Kai kurios dulksės, pvz., ažuolo ir buko, yra vėžį sukeliančios, o ypač, kai mediena yra apdorota specialiomis medienos priežiūros priemonėmis (chromatu, medienos apsaugos priemonėmis). Medžiagas, kuriose yra asbesto, leidžiama apdoroti tik specialistams.
 - Jei yra galimybė, naudokite apdirbamai medžiagai tinkančią dulkių nusiurbimo įrangą.
 - Pasirūpinkite geru darbo vietos vėdinimu.
 - Rekomenduojama dėvėti kvėpavimo takų apsauginę kaukę su P2 klasės filtru.

Šlifavimo lapelį **14** pridėkite lygiai prie vieno šlifavimo plokštės **13** krašto, tada šlifavimo lapelį uždėkite ant šlifavimo plokštės ir tvirtai jį prispauskite.

Norint, kad dulkių nusiurbimas vyktų optimaliai, skylės šlifavimo popieriaus skritulyje turi sutapti su šlifavimo plokštės kiaurymėmis.

Norėdami nuimti šlifavimo popieriaus lapelį **14**, suėmę už kampelio atkelkite ir nuplėskite jį nuo šlifavimo plokštės **13**.

Galite naudoti visus Bosch papildomos įrangos programos Delta 93 mm serijos šlifavimo popieriaus lapelius, poliravimo ir valymo veltinius.

Specialūs šlifavimo antgaliai, pvz., karšinio ar poliravimo veltinio antgaliai, yra tvirtinami prie šlifavimo plokštės tokiu pat būdu.

Laikykitės jūsų šalyje galiojančių apdorojamoms medžiagoms taikomų taisyklių.

- ▶ **Saugokite, kad darbo vietoje nesukauptų dulkių.** Dulksės lengvai užsidega.

Dulkių siurblio prijungimas (atskirai užsakoma papildoma įranga)

Dulkių nusiurbimo įranga **20** yra skirta tik darbui su šlifavimo plokšte **13**, derinti su kitais darbo įrankiais nenaudinga.

Norėdami šlifuoti, visada prijunkite dulkių nusiurbimo įrangą. Norėdami primontuoti dulkių nusiurbimo įrangą **20** (papildoma įranga), nuimkite darbo įrankį ir gylio ribotuvą **15**.

Dulkių nusiurbimo įrangą **20** iki atramos stumkite per įrankių įtvartą **10** ant elektrinio įrankio užveržiamojo kakliuko. Dulkių nusiurbimo įrangą pasukite į pageidaujamą padėtį (ne tiesiog po elektriniu įrankiu). Kad dulkių nusiurbimo įrangą užfiksuotumėte, užspauskite įveržimo svirtelę **21**.

Nusiurbimo žarnos **18** įrankio movą įstatykite ant nusiurbimo atvamzdžio **19**. Nusiurbimo žarną **18** sujunkite su dulkių siurbliu (papildoma įranga).

Apžvalgą, kaip prijungti prie įvairių dulkių siurblių, rasite schemose.

Dulkių siurblys turi būti pritaikytas apdirbamo ruošinio pjuvenoms, drožlėms ir dulkėms nusiurbti.

Sveikatai ypač pavojingoms, vėžį sukeliančioms, sausoms dulkėms nusiurbti būtina naudoti specialų dulkių siurbį.

Naudojimas

Paruošimas naudoti

Akumulatoriaus įdėjimas

Nuoroda: Naudojant šiam prietaisui netinkamą akumuliatorių, elektrinis prietaisas gali netinkamai veikti ar sugesti.

Įkrautą akumuliatorių **4** įstumkite iš užpakalinės pusės į elektrinio įrankio kojelę. Visiškai įstumkite akumuliatorių į kojelę, kol nebesimatyti raudonos juostelės ir akumuliatorius gerai užsifiksuos.

Įjungimas ir išjungimas

Norėdami elektrinį prietaisą **įjungti**, įjungimo-išjungimo jungiklį **2** pastumkite į priekį, kad ant jungiklio matytųsi „I“.

Elektroninis švelnaus paleidimo įtaisas riboja sukimo momentą įjungimo metu ir pailgina variklio eksploatavimo laiką.

Elektroninis sukčių skaičiaus stabilizatorius palaiko beveik pastovų nustatytą šlifavimo judesių skaičių tiek veikiant prietaisui tuščiaja eiga, tiek su apkrova, ir užtikrina tolygų darbo našumą.

Norėdami elektrinį prietaisą **išjungti**, įjungimo-išjungimo jungiklį **2** pastumkite atgal, kad ant jungiklio matytųsi „0“.

Kad tausotumėte energiją, elektrinį įrankį įjunkite tik tada, kai naudosite.

180° šviesos juosta pagerina darbo srities matomumą. Ji automatiškai įjungiamą ir išjungiamą kartu su elektriniu įrankiu.

► **Nežiūrėkite tiesiogiai į darbinės lemputės šviesą, nes ji gali apakinti.**

Švytavimo judesių skaičiaus išankstinis nustatymas

Regulatoriaus ratuku **6** galima pasirinkti norimą švytavimo judesių skaičių (taip pat ir prietaisui veikiant).

Reikiamas švytavimo judesių skaičius priklauso nuo apdirbamos medžiagos ir gali būti parinktas praktinių bandymų būdu.

Pjaunant ar šlifuojant kietesnes medžiagas, pvz., medieną arba metalą, rekomenduojama rinktis „6“ švytavimo judesių skaičiaus pakopą, o pjaunant minkštesnes medžiagas, pvz., plastiką, – „4“ švytavimo judesių skaičiaus pakopą.

Darbo patarimai

- **Prieš padėdami prietaisą išjunkite jį ir palaukite, kol variklis visiškai sustos.**
- **Prieš atlikdami bet kokius prietaiso aptarnavimo darbus išimkite akumuliatorių.**

Nuoroda: dirbdami neuždenkite elektrinio įrankio ventiliacinių angų **7**, priešingu atveju sutrumpės elektrinio įrankio eksploatavimo laikas.

Dirbdami su HCS įrankiais atkreipkite dėmesį, ar nėra pažeista įrankių danga.

Veikimo principas

Dėl švytuojančios pavaros darbo įrankis į vieną ir į kitą pusę švytuoja iki 20 000 kartų per minutę 2,8° kampų. Todėl juo galima tiksliai dirbti net ir ypač ankštose vietose.



Dirbdami spauskite nestipriai ir tolygiai, priešingu atveju pablogės darbo našumas ir gali užstrigti darbo įrankis.



Dirbdami elektrinį įrankį vedžiokite į vieną ir į kitą pusę, kad per daug neįkaistų ir neužstrigtų darbo įrankis.

Pjovimas

- **Naudokite tik neapgadintus, nepriekaištingos būklės pjūklelius.** Sulinkę ar atšipę pjūkleliai gali netinkamai pjauti, lūžti ar sukelti atotrūkį.
- **Pjudami lengvas statybines medžiagas laikykitės galiojančių normų reikalavimų bei gamintojo rekomendacijų.**
- **Šiuo būdu galima apdirbti tik minkštus ruošinius, pvz., medieną, akytą betoną, gipso kartoną ir pan.!**

Prieš pradėdami pjauti su HCS pjūkleliais medieną, drožlių plokštes, statybines medžiagas ir pan., patikrinkite ar jose nėra svetimkūnių, pvz., vinių, varžtų ar kt. Jei yra, svetimkūnius pašalinkite arba naudokite bimetalų pjūklelius.

Pjovimas

Nuoroda: pjudami sienų plyteles nepamirškite, kad ilgiau naudojami įrankiai labai susidėvi.

Šlifavimas

Šlifavimo našumas ir šlifauto paviršiaus glotnumas iš esmės priklauso nuo šlifavimo popieriaus lapelio parinkimo, nustatytos švytavimo skaičiaus pakopos ir prispaudimo jėgos.

Tik geras šlifavimo popierius garantuoja šlifavimo kokybę ir padeda tausoti prietaisą.

Stenkitės visuomet vienodai prispausti prietaisą, tuomet šlifavimo popieriu naudosite ilgiau.

Stipresnis prispaudimas nepadidina šlifavimo našumo, o tik pagreitina prietaiso ir šlifavimo priemonių susidėvimą.

Jei norite tiksliai nušifuoti kampus ir sunkiai prieinamas, siauras vietas, galite naudoti tik šlifavimo plokštės viršūnę arba vieną kraštą.

Taškiniu šlifavimo metu šlifavimo popieriaus lapelis gali labai įkaisti. Sumažinkite švytavimo judesių skaičių ir darykite reguliarius pertraukus, kad šlifavimo popieriaus lapelis galėtų atvėsti.

Tuo pačiu šlifavimo popieriaus lakštu, kuriuo šlifavote metalą, nešlifukite kitų medžiagų.

Naudokite tik originalius Bosch šlifavimo priedus bei įrangą.

Norėdami šlifuoti, visada prijunkite dulkių nusiurbimo įrangą.

164 | Lietuviškai**Grandymas**

Norėdami grandyti, pasirinkite aukštesnę švytavimo judesį skaičiaus pakopą.

Apdorodami minkštą paviršių (pvz., medieną), įrankį per ruošinį veskite smailiu kampu nedidele prispaudimo jėga. Priešingu atveju mentelė gali įpjauti pagrindą.

Su temperatūros pokyčių susijusi apsauga nuo perkrovos

Jei elektrinis įrankis naudojamas pagal paskirtį, jis nebus veikiamas perkrovos. Esant perkrovai arba akumuliatoriaus temperatūrai peržengus leistinas temperatūros ribas, elektrinis įrankis išsijungia. Elektriniam įrankiui išsijungus automatiškai, išjunkite jį jungikliu, palaukite, kol atvės akumuliatorius ir elektrinį įrankį vėl įjunkite.

Nuorodos, kaip optimaliai elgtis su akumuliatoriumi

Saugokite akumuliatorių nuo drėgmės ir vandens.

Akumuliatorių sandėliuokite tik nuo –20 °C iki 50 °C temperatūroje. Pvz., nepalikite akumuliatoriaus vasarą automobilyje.

Pastebimas įkrauto akumuliatoriaus veikimo laiko sutrumpėjimas rodo, kad akumuliatorius susidėvėjo ir jį reikia pakeisti.

Vadovaukitės pateiktomis nuorodomis dėl prietaiso ir akumuliatoriaus šalinimo.

Priežiūra ir servisas**Priežiūra ir valymas**

- ▶ **Prieš atlikdami bet kokius prietaiso aptarnavimo darbus išimkite akumuliatorių.**
- ▶ **Reguliariai valykite elektrinį įrankį ir ventiliacines angas jo korpuse, tuomet galėsite dirbti kokybiškai ir saugiai.**

Rifliuotą darbo įrankį (papildoma įranga) reguliariai valykite vieliniu šepečiu.

Klientų aptarnavimo skyrius ir naudotojų konsultavimo tarnyba

Klientų aptarnavimo skyriuje gausite atsakymus į klausimus, susijusius su jūsų gaminio remontu, technine priežiūra bei atsarginėmis dalimis. Detalius brėžinius ir informaciją apie atsargines dalis rasite čia:

www.bosch-pt.com

Bosch naudotojų konsultavimo tarnybos specialistai mielai atsakys į klausimus apie mūsų gaminius ir papildomą įrangą.

Ieškant informacijos ir užsakant atsargines dalis prašome būtinai nurodyti dešimtženklį gaminio numerį, esantį firminėje lentelėje.

Lietuva

Bosch įrankių servisas

Informacijos tarnyba: (037) 713350

Įrankių remontas: (037) 713352

Faksas: (037) 713354

El. paštas: service-pt@lv.bosch.com

Transportavimas

Kartu pateikiamų ličio jonų akumuliatorių gabenimui taikomos pavojingų krovinių gabenimą reglamentuojančių įstatymų nuostatos. Naudotojui akumuliatorius gabenti keliais leidžiama be jokių apribojimų.

Jei siunčiant pasitelkiami tretieji asmenys (pvz., oro transportas, ekspedijavimo įmonė), būtina atsižvelgti į pakuotei ir ženklinimui taikomus ypatingus reikalavimus. Būtina, kad rengiant siuntą dalyvautų pavojingų krovinių gabenimo specialistas.

Siųskite tik tokius akumuliatorius, kurių nepažeistas korpusas. Apklijuokite kontaktus ir supakuokite akumuliatorių taip, kad jis pakuotėje nejudėtų.

Taip pat laikykitės ir esamų papildomų nacionalinių taisyklių.

Šalinimas

Elektriniai įrankiai, akumuliatoriai, papildoma įranga ir pakuotės turi būti ekologiškai utilizuojami.

Elektrinių įrankių, akumuliatorių bei baterijų nemeskite į buitinių atliekų konteinerius!

Tik ES šalims:

Pagal Europos direktyvą 2012/19/ES, naudoti nebetinkami elektriniai įrankiai ir, pagal Europos direktyvą 2006/66/EB, pažeisti ir išseikvoti akumuliatoriai bei baterijos turi būti surenkami atskirai ir perdirbami aplinkai nekenksmingu būdu.

Akumuliatoriai ir baterijos**Ličio jonų:**

Prašome laikytis skyriuje „Transportavimas“, psl. 164 pateiktų nuorodų.

Galimi pakeitimai.

CE		I
de	EU-Konformitätserklärung Akku-Multifunktionswerkzeug Sachnummer	Wir erklären in alleiniger Verantwortung, dass die genannten Produkte allen einschlägigen Bestimmungen der nachfolgend aufgeführten Richtlinien und Verordnungen entsprechen und mit folgenden Normen übereinstimmen. Technische Unterlagen bei: *
en	EU Declaration of Conformity Cordless Multifunction Tool Article number	We declare under our sole responsibility that the stated products comply with all applicable provisions of the directives and regulations listed below and are in conformity with the following standards. Technical file at: *
fr	Déclaration de conformité UE Outils multifonctions sans fil N° d'article	Nous déclarons sous notre propre responsabilité que les produits décrits sont en conformité avec les directives, règlements normatifs et normes énumérés ci-dessous. Dossier technique auprès de : *
es	Declaración de conformidad UE Herramienta multifuncional accionada por acumulador N° de artículo	Declaramos bajo nuestra exclusiva responsabilidad, que los productos nombrados cumplen con todas las disposiciones correspondientes de las Directivas y los Reglamentos mencionados a continuación y están en conformidad con las siguientes normas. Documentos técnicos de: *
pt	Declaração de Conformidade UE Ferramenta multifunções sem fio N.º do produto	Declaramos sob nossa exclusiva responsabilidade que os produtos mencionados cumprem todas as disposições e os regulamentos indicados e estão em conformidade com as seguintes normas. Documentação técnica pertencente à: *
it	Dichiarazione di conformità UE Utensile multifunzione a batteria Codice prodotto	Dichiariamo sotto la nostra piena responsabilità che i prodotti indicati sono conformi a tutte le disposizioni pertinenti delle Direttive e dei Regolamenti elencati di seguito, nonché alle seguenti Normative. Documentazione Tecnica presso: *
nl	EU-conformiteitsverklaring Multifunctioneel gereedschap met accu Productnummer	Wij verklaren op eigen verantwoordelijkheid dat de genoemde producten voldoen aan alle desbetreffende bepalingen van de hierna genoemde richtlijnen en verordeningen en overeenstemmen met de volgende normen. Technisch dossier bij: *
da	EU-overensstemmelseserklæring Batteridrevet multifunktionsværktøj Typenummer	Vi erklærer som eneansvarlige, at det beskrevne produkt er i overensstemmelse med alle gældende bestemmelser i følgende direktiver og forordninger og opfylder følgende standarder. Tekniske bilag ved: *
sv	EU-konformitetsförklaring Sladdlöst multifunktionsverktyg Produktnummer	Vi förklarar under eget ansvar att de nämnda produkterna uppfyller kraven i alla gällande bestämmelser i de nedan angivna direktiven och förordningarnas och att de stämmer överens med följande normer. Teknisk dokumentation: *
no	EU-samsvarserklæring Batteridrevet multifunktionsverktøy Produktnummer	Vi erklærer under eneansvar at de nevnte produktene er i overensstemmelse med alle relevante bestemmelser i direktivene og forordningene nedenfor og med følgende standarder. Teknisk dokumentasjon hos: *
fi	EU-vaatimustenmukaisuusvakuutus Akkumonoitoimityökalu Tuotenumero	Vakuutamme täten, että mainitut tuotteet vastaavat kaikkia seuraavien direktiivien ja asetusten asiaankuuluvia vaatimuksia ja ovat seuraavien standardien vaatimusten mukaisia. Tekniset asiakirjat saatavana: *
el	Δήλωση πιστότητας ΕΕ Εργαλείο πολλαπλής λειτουργίας μπαταρίας Αριθμός ευρετηρίου	Δηλώνουμε με αποκλειστική μας ευθύνη, ότι τα αναφερόμενα προϊόντα αντιστοιχούν σε όλες τις σχετικές διατάξεις των πιο κάτω αναφερόμενων οδηγιών και κανονισμών και ταυτίζονται με τα ακόλουθα πρότυπα. Τεχνικά έγγραφα στη: *
tr	AB Uygunluk beyanı Akülü çok amaçlı alet Ürün kodu	Tek sorumlu olarak, tanımlanan ürünün aşağıdaki yönetmelik ve direktiflerin geçerli bütün hükümlerine ve aşağıdaki standartlara uygun olduğunu beyan ederiz. Teknik belgelerin bulunduğu yer: *

II		CE
pl	Deklaracja zgodności UE Akumulatorowe narzędzie wielofunkcyjne Numer katalogowy	Oświadczamy z pełną odpowiedzialnością, że niniejsze produkty odpowiadają wszystkim wymaganiom poniżej wyszczególnionych dyrektyw i rozporządzeń, oraz że są zgodne z następującymi normami. Dokumentacja techniczna: *
cs	EU prohlášení o shodě Akumulátorové multifunkční nářadí Objednací číslo	Prohlašujeme na výhradní zodpovědnost, že uvedený výrobek splňuje všechna příslušná ustanovení níže uvedených směrnic a nařízení a je v souladu s následujícími normami: Technické podklady u: *
sk	EÚ vyhlásenie o zhode Akumulátorové multifunkčné náradie Vecné číslo	Vyhlasujeme na výhradnú zodpovednosť, že uvedený výrobok spĺňa všetky príslušné ustanovenia nižšie uvedených smerníc a nariadení a je v súlade s nasledujúcimi normami: Technické podklady má spoločnosť: *
hu	EU konformitási nyilatkozat Akkumulátoros többfunkciós kéziszerszám Cikkszám	Egyedüli felelősséggel kijelentjük, hogy a megnevezett termék megfelelnek az alábbiakban felsorolásra kerülő irányelvek és rendeletek valamennyi idevágó előírásainak és megfelelnek a következő szabványoknak. Műszaki dokumentumok megőrzési pontja: *
ru	Заявление о соответствии ЕС Аккумуляторный многофункциональный инструмент Товарный №	Мы заявляем под нашу единоличную ответственность, что названные продукты соответствуют всем действующим предписаниям нижеуказанных директив и распоряжений, а также нижеуказанных норм. Техническая документация хранится у: *
uk	Заява про відповідність ЄС Акумуляторний мультифункціональний інструмент Товарний номер	Мизаявляємо під нашу одноособову відповідальність, що названі вироби відповідають усім чинним положенням нищеозначених директив і розпоряджень, а також нищеозначеним нормам. Технічна документація зберігається у: *
kk	EO сәйкестік мағлұмдамасы Акумуляторлық көп функциялық аспап Өнім нөмірі	Өз жауапкершілікпен біз аталған өнімдер төменде жзылған директикалар мен жарлықтардың тиісті қағидаларына сәйкестігін және төмендегі нормаларға сай екенін білдіреміз. Техникалық құжаттар: *
ro	Declarație de conformitate UE Sculă electrică multifuncțională cu acumulator Număr de identificare	Declarăm pe proprie răspundere că produsele menționate corespund tuturor dispozițiilor relevante ale directivelor și reglementărilor enumerate în cele ce urmează și sunt în conformitate cu următoarele standarde. Documentație tehnică la: *
bg	ЕС декларация за съответствие Акумуляторен мултифункционален електроинструмент Каталожен номер	С пълна отговорност ние декларираме, че посочените продукти отговарят на всички валидни изисквания на директивите и разпоредбите по-долу и съответства на следните стандарти. Техническа документация при: *
mk	EU-Изјава за сообразност Батериски мултифункционален алат Број на дел/артикл	Со целосна одговорност изјавуваме, дека опишаните производи се во согласност со сите релевантни одредби на следните регулативи и прописи и се во согласност со следните норми. Техничка документација кај: *
sr	EU-izjava o usaglašenosti Akumulatorski multifunkcionalni alat Broj predmeta	Na sopstvenu odgovornost izjavljujemo, da navedeni proizvodi odgovaraju svim dotičnim odredbama naknadno navedenih smernica u uredaba i da su u skladu sa sledećim standardima. Tehnička dokumentacija kod: *
sl	Izjava o skladnosti EU Akumulatorsko večnamensko orodje Številka artikla	Izjavljamo pod izključno odgovornostjo, da je omenjen izdelek v skladu z vsemi relevantnimi določili direktiv in uredb ter ustreza naslednjim standardom. Tehnična dokumentacija pri: *
hr	EU izjava o sukladnosti Akumulatorski večnamenski rezalnik Kataloški br.	Pod punom odgovornošću izjavljujemo da navedeni proizvodi odgovaraju svim relevantnim odredbama direktiva i propisima navedenima u nastavku i da su sukladni sa sljedećim normama. Tehnička dokumentacija se može dobiti kod: *

CE		III	
et	EL-vastavusdeklaratsioon Akumulitööriist Tootenumber	Kinnitame ainuvastutatatena, et nimetatud tooted vastavad järgnevalt loetletud direktiivide ja määruste kõikidele asjaomastele nõuetele ja on kooskõlas järgmiste normidega. Tehnilised dokumendid saadaval: *	
iv	Deklarācija par atbilstību ES standartiem Akumulatora daudzfunkciju instruments Izstrādājuma numurs	Mēs ar pilnu atbildību paziņojam, ka šeit aplūkotie izstrādājumi atbilst visiem tālāk minētajās direktīvās un rīkojumos ietvertajām saistošajām nostādņēm, kā arī sekojošiem standartiem. Tehniskā dokumentācija no: *	
it	ES atitikties deklarācija Akumulatorinis daugiafunkcis įrānkis Gaminio numeris	Atsakingai pareiškiame, kad išvardyti gaminiai atitinka visus privalomus žemiau nurodytų direktyvų ir reglamentų reikalavimus ir šiuos standartus. Techninė dokumentacija saugoma: *	
AdvancedMulti 18	3 603 A04 0..	2006/42/EC 2014/30/EU 2011/65/EU	EN 60745-1:2009+A11:2010 EN 60745-2-4:2009+A11:2011 EN 55014-1:2006+A1:2009+A2:2011 EN 55014-2:1997+A1:2001+A2:2008 EN 50581:2012
		 BOSCH	* Robert Bosch Power Tools GmbH (PT/ECS) 70538 Stuttgart GERMANY
		Henk Becker Executive Vice President Engineering and Manufacturing	Helmut Heinzelmann Head of Product Certification
		 	
		Robert Bosch Power Tools GmbH, 70538 Stuttgart, GERMANY Stuttgart, 01.01.2017	