



## Пневмогайковерт AIW-742S



### РУКОВОДСТВО ПО ЭКСПЛУАТАЦИИ







Дата изготовления: 11/2017



## Уважаемый покупатель пневматического инструмента ECO

Данная инструкция содержит важные указания для оптимального и безопасного использования пневматического ударного гайковерта. Перед использованием пневматического ударного гайковерта прочитайте и ознакомьтесь с инструкцией по эксплуатации.

### Значение символов

	<p><b>Внимание, опасность!</b></p> <p>Необходимо соблюдать все обозначенные данным символом предписания по безопасности. Несоблюдение может привести к тяжелому и непоправимому вреду для здоровья, а также к значительному материальному ущербу.</p>
	<p><b>Важное указание!</b></p> <p>Данный символ обозначает важные указания, которые следует соблюдать для безупречной эксплуатации данного инструмента. Только таким образом можно предотвратить возможные неполадки.</p>
	<p><b>Полезная информация!</b></p> <p>Под этим символом можно найти нужную пояснительную информацию и советы, необходимые для оптимального использования данного инструмента.</p>
	<p><b>Использовать средства защиты органов слуха!</b></p>
	<p><b>Использовать защитные очки!</b></p>
	<p><b>Использовать защитные перчатки!</b></p>
	<p><b>Использовать средства защиты органов дыхания!</b></p>

Данная инструкция по эксплуатации была составлена с максимально возможной точностью. Мы оставляем за собой право в любое время оптимизировать и технически адаптировать данную инструкцию. Изображения могут отличаться от оригинала.

Ударный гайковерт предназначен для отвинчивания и завинчивания гаек и болтов при помощи соответствующей сменной головки. Данный гайковерт обладает регулируемым крутящим моментом.

Данный аппарат приводится в действие только компрессором подачи сжатого воздуха. Нельзя превышать максимально допустимое рабочее давление 6,3 бар. Подсоединение к источнику нагнетаемого воздуха осуществляется через резьбовой ниппель (входит в комплект поставки) и быстроразъемную муфту. Отработанный воздух выводится рядом с патрубком подачи воздуха вниз. Благодаря наличию стопорного кольца можно просто и быстро сменить оснастку (сменную торцевую головку и удлинитель).



Ненадлежащее или неправильное использование считается использованием, не соответствующим назначению и влечет отказ от гарантийных обязательств.

## 1. ВАЖНЫЕ ПРАВИЛА ТЕХНИКИ БЕЗОПАСНОСТИ



### Запрещенные области применения

- Не используйте аппарат во взрывоопасной среде, которая содержит такие субстанции, как горючие жидкости, газы, облака пыли и краски.
- Никогда не используйте кислород или иные горючие газы в качестве источника питания.

### Общие указания по технике безопасности

- ✓ **Соблюдать общие правила безопасности и предупреждения несчастных случаев.** Кроме указаний в данной инструкции по эксплуатации необходимо соблюдать предписания по безопасности и предупреждения несчастных случаев со стороны работодателя.
- ✓ **Ознакомить с инструкцией по эксплуатации третьих лиц.** Побеспокойтесь о том, чтобы третьи лица использовали данный аппарат только после получения всех необходимых инструкций.
- ✓ **Не допускать детей и обеспечить невозможность использования посторонними лицами.** Никогда не оставляйте инструмент без присмотра. Ни в коем случае не допускайте детей к нему. Использование этого продукта детьми запрещено. Обеспечьте невозможность использования данного продукта посторонними лицами.
- ✓ Инструмент не предназначен для использования лицами (включая детей) с пониженными физическими, чувственными или умственными способностями или при отсутствии у них жизненного опыта или знаний, если они не находятся под контролем или не проинструктированы об использовании прибора лицом, ответственным за их безопасность. Дети должны находиться под контролем для недопущения игр с инструментом.
- ✓ **При работе сохранять внимательность и концентрацию.** Не проводите никаких работ с данным аппаратом, если Вы утратили концентрацию внимания или больны, или находитесь под воздействием наркотических средств, алкоголя или медикаментов. Именно момент потери внимания при использовании данного аппарата может привести к серьезным несчастным случаям и ранениям.
- ✓ **Позаботиться о безопасном состоянии.** При работе с данным инструментом обращайте внимание на его безупречное и безопасное состояние. Неожиданные движения механизма, возникшие вследствие сил реакции при поломке, могут привести к тяжелым ранениям.
- ✓ **Внимательно следить за повреждениями.** Проверьте аппарат перед вводом в эксплуатацию на возможные повреждения. Если выявлены какие-либо неполадки, то его ни в коем случае нельзя использовать.
- ✓ **Не использовать острые предметы.** Никогда не вводите вовнутрь аппарата острые и/или металлические предметы.

- ✓ **Использовать только по назначению.** Используйте гайковерт только в предусмотренных данной инструкцией по эксплуатации целях.
- ✓ **Регулярно проверять.** При использовании данного аппарата его определенные части могут изнашиваться. Поэтому регулярно проверяйте аппарат на возможные повреждения и неполадки. Особо тщательно проверяйте стопорное кольцо.
- ✓ **Использовать исключительно оригинальные запасные части.** Для собственной безопасности используйте только оборудование и дополнительные механизмы, указанные в инструкции по эксплуатации или рекомендованные производителем.
- ✓ **Не использовать во взрывоопасной среде.** Не используйте аппарат во взрывоопасной среде, которая содержит такие субстанции, как горючие жидкости, газы и особенно облака пыли и краски. Эти вещества могут загореться от соприкосновения с горячей поверхностью аппарата.



### Особые указания по технике безопасности

- ✓ **Аккуратно разъединять быстроразъемную муфту.** При разъединении быстроразъемной муфты крепко держите в руках воздушный шланг во избежание повреждений, вызванных отскакивающим шлангом.
- ✓ **Использовать подходящую рабочую одежду.** Не одевайте свободную одежду или украшения. Они могут попасть в движущиеся части. Если у Вас длинные волосы, используйте головной убор или сетку для волос.
- ✓ **Использовать защитные очки.** Для защиты глаз носите подходящие защитные очки. Выброс болтов, гаек или сменных головок может привести к тяжелым травмам. В случае поломки установленной торцевой головки осколки выбрасываются с большой скоростью.
- ✓ **Избегать работы на холостом ходу.** Не эксплуатируйте аппарат на холостом ходу во избежание неконтролируемого выброса сменных торцевых головок и т.п.
- ✓ **Использовать средства защиты органов дыхания.** Постоянно используйте соответствующие средства защиты органов дыхания. Во время эксплуатации возможно загрязнение воздуха вредными для здоровья субстанциями, такими как пыль, масло и иные жидкости и частицы.
- ✓ **Использовать средства защиты органов слуха.** Шум на рабочем месте превышает 90 дБ (А). Поэтому обязательно используйте надлежащие средства защиты органов слуха.
- ✓ **Использовать защитные перчатки.** Вибрации при нагрузке могут привести к травмам. Для оптимального контроля аппарата одевайте надлежащие защитные перчатки.
- ✓ **Отсоединить от подачи воздуха.** Во время технического обслуживания, ремонта, транспортировки или смены торцевой головки аппарат не должен находиться под давлением.
- ✓ **Использовать исключительно сжатый воздух.** В качестве источника энергии используйте исключительно сжатый воздух. Никогда не используйте кислород или иные горючие газы в качестве источника питания.
- ✓ **Не превышать максимальное рабочее давление.** Для регулировки рабочего давления используйте фильтр-редуктор. Не превышайте максимально допустимое рабочее давление в 6,3 бар.
- ✓ **Не касаться вращающихся частей.** Никогда не касайтесь вращающихся частей. Пальцы или руки могут получить повреждения.
- ✓ **Проверить головку.** Перед каждым использованием проверяйте установленную инструментальную головку. Не используйте сменные торцевые головки и/или удлинители, не находящиеся в безупречном состоянии. Используйте только ударные головки!

## 2. ЭКСПЛУАТАЦИЯ

### Распаковка комплекта поставки

Сразу после вскрытия упаковки проверьте комплектность поставки и её безупречное состояние. В случае некомплекта или выявленных недостатков немедленно свяжитесь с поставщиком.

В комплект поставки входит:

- ✓ Пневмогайковерт – 1 шт.
- ✓ Сменные головки 17, 19, 21 мм – всего 3 шт.
- ✓ Ниппель – 1 шт.
- ✓ Упаковка – 1 шт.

### Обзор аппарата



Рис. 2: Обзор аппарата

1 - Рукоятка. 2 – Курок для включения и выключения аппарата. 3 – Присоединительный квадрат 1/2" для сменных торцевых головок. 4 – Комбинированный переключатель. 5 – Резьбовой ниппель 1/4" AG

### Начало эксплуатации



Перед первым вводом в эксплуатацию, аппарат необходимо смазать маслом для минимизации трения. Для этого добавьте 3-5 капель масла в патрубок подвода воздуха, нажав при этом на спусковой рычаг.

- ✓ Соедините быстроразъемную муфту шланга подачи воздуха (не входит в комплект поставки) с резьбовым ниппелем. Защелкивание происходит автоматически.
- ✓ Убедитесь, что система подачи воздуха оборудована блоком подготовки воздуха

### Эксплуатация

Выберите необходимую сменную торцевую головку и установите её на присоединительный квадрат (см. рис. 2, поз. 3). Убедитесь в том, что оснастка прочно закреплена на присоединительном квадрате.

Убедитесь в том, что в системе подачи воздуха установлено давление не более 6,3 бар. Превышение давления не приносит прибавки мощности, а только повышает потребление сжатого воздуха и ускоряет износ аппарата. После этого включите компрессор.



- ✓ Пневматическим ударным гайковертом слегка закрутите болт или гайку. Затем крепко затяните болт или гайку согласно требованиям прочности с помощью динамометрического ключа.
- ✓ Обратите внимание, что у болтов или гаек из мягких материалов, таких, как например, алюминий, слишком сильное затягивание может привести к повреждению резьбы.

### Установка направления вращения

Установите необходимое направление вращения, следуя при этом следующим указаниям:



- ✓ Для закручивания болтов нажмите до отказа на комбинированный переключатель (см. рис. 2, № 4), расположенный на задней стороне аппарата справа. Указатель F. Аппарат переключается с левого (против часовой стрелки) вращения на правое.
- ✓ Для откручивания болтов нажмите до упора комбинированный переключатель (см. рис. 2, № 4) расположенный на задней стороне аппарата слева. Указатель R. Аппарат переключается с правого (по часовой

Рисунок 3: Установка направления вращения

### Установка крутящего момента

Установка крутящего момента также производится посредством комбинированного переключателя на корпусе (см. рис. 2, № 4). Для этого измените положение комбинированного переключателя на левое вращение и установите его в необходимую позицию:

Значение 5 соответствует максимальному крутящему моменту. Значение 0 – минимальному крутящему моменту



Обязательно отключите аппарат от системы подачи сжатого воздуха перед сменой оснастки.

### Выключение аппарата

- ✓ Для прерывания работы отпустите спусковой крючок.
- ✓ Отсоедините пневматический ударный гайковерт от системы подачи сжатого воздуха после окончания работы.



Крепко держите в руках воздушный шланг при отсоединении быстроразъемной муфты во избежание неконтролируемого отскока воздушного шланга.

### Хранение

Предохраняйте пневматический ударный гайковерт от попадания пыли, воды, грязи и насекомых.



Упаковывайте гайковерт только после его полного охлаждения.

Храните пневматический ударный гайковерт в сухом, закрытом и недоступном для детей месте.

## Утилизация



Данный знак означает, что по окончании срока эксплуатации электроприбора не выбрасывайте его вместе с обычными бытовыми отходами, а передайте в официальный пункт сбора на утилизацию. Таким образом, Вы сможете сохранить окружающую среду.

## 3. СМАЗКА И ТЕХНИЧЕСКОЕ ОБСЛУЖИВАНИЕ



Начинайте работы по чистке и техническому обслуживанию аппарата только после его полного охлаждения. Перед чисткой и/или техническим обслуживанием обязательно отсоедините аппарат от системы подачи сжатого воздуха.

### Чистка

- ✓ Чистите аппарат сухой, мягкой тряпочкой или сжатым воздухом.
- ✓ Ни в коем случае не используйте едкие и/или царапающие чистящие средства.

### Техническое обслуживание

Условием для безупречной работы, а также длительного срока службы данного пневматического ударного гаикверта является использование правильно подготовленного воздуха. Для подготовки воздуха используйте фильтр воздушный с регулятором давления и маслораспылителем ECO AU-02-14 (не входит в комплект поставки), который очищает воздух от механических загрязнений и воды, а также добавляет масляный туман, для смазки пневмоинструмента. Если же Вы не используете ECO AU-02-14, то аппарат необходимо смазывать вручную. Для этого перед каждым запуском добавляйте 3 – 5 капель специального масла для пневмоинструмента во впускной воздушный штуцер (см. рис. 2, № 5). При этом нажмите спусковой рычаг. После простоя аппарата сроком более 5 дней добавьте 5 – 10 капель специального масла для пневмоинструмента во впускной воздушный штуцер, прежде чем запустить аппарат.



Учтите, что при ремонтных работах и техническом обслуживании необходимо использовать исключительно оригинальные запасные части.

### Чистка и техническое обслуживание специалистами

Работы по техническому обслуживанию, не указанные в разделе 4, следует проводить только в авторизованном сервисном центре. В случае проведения в течение первых 12 месяцев работ по техническому обслуживанию не авторизованными лицами все гарантийные обязательства поставщика (производителя) утрачивают силу.

## 4. ПОИСК НЕИСПРАВНОСТЕЙ И ИХ УСТРАНЕНИЕ

В процессе срока службы неизбежен износ отдельных элементов и частей изделия (полная выработка ресурса, сильное внутреннее или внешнее загрязнение).

Замена изношенных частей должна производиться квалифицированными специалистами сервисной службы.

При отказе изделия и отсутствии информации в инструкции по эксплуатации по устранению неполадки необходимо обратиться в сервисную службу.

Неполадка	Возможная причина	Устранение
Болты/гайки не откручиваются	Мало воздуха	Увеличьте подачу воздуха, как описано в разделе 4.3.



	Неправильное положение комбинированного переключателя	Проверьте положение комбинированного переключателя и отрегулируйте его при необходимости в соответствии с необходимыми условиями работы.
	Изношена используемая сменная торцевая головка	Замените сменную торцевую головку
	Низкое рабочее давление	Увеличьте рабочее давление. Но никогда не превышайте максимально допустимое рабочее давление в 6,3 бар.
	Малый диаметр воздушного шланга	Используйте надлежащий воздушный шланг диаметром 9 мм.
Сменная торцевая головка сваливается с присоединительного квадрата	Сменная торцевая головка изношена	Замените сменную торцевую головку.
	Неисправно или отсутствует стопорное кольцо (см. рис. 3, поз. 5).	Проверьте стопорное кольцо и при необходимости замените его.

## 5. ТЕХНИЧЕСКИЕ ДАННЫЕ

Максимальное рабочее давление	6,3 бар
Расход воздуха	218 л/мин
Максимальный крутящий момент	742 Н/м
Число оборотов холостого хода	7500 об/мин <sup>-1</sup>
Максимальный размер затягиваемой резьбы	M16
Ударный механизм	Twin Hammer
Генерация шума (в соответствии с пр EN ИСО 15744:1999)	
Уровень мощности звука (L <sub>WA</sub> )	101,6±3 дБ(А)
Уровень громкости (L <sub>pA</sub> )	90,6±3 дБ(А)
Вибрация (в соответствии с EN 28662-1, EN ИСО 8662-7)	4,1±1 м/с <sup>2</sup>
Размер присоединительного квадрата	½"
Резьба ниппеля	¼" AG
Рекомендуемый диаметр воздушного шланга	Ø 9-10 мм
Качество нагнетаемого воздуха	очищенный и обогащенный маслом
Вес	2,58 кг

## 6. ГАРАНТИЙНЫЕ ОБЯЗАТЕЛЬСТВА

Гарантийный срок эксплуатации изделия составляет 12 месяцев со дня продажи конечному покупателю.

Производитель Skipfire Limited Romanou, 2, TLAIS TOWER, 6th floor, office 601, P.C.1070, Nicosia, Сургус, на заводе-производителе (Жеджанг Аурита Пневматик Тулс Л.Л.С., Шуянь Индастриал Зон, Руохонг, Уенлинг Сити, Жеджанг, Китай) в Китае для компании ECO Group (Италия)

Импортер в Республике Беларусь: ООО «ТД Комплект», 220103, г. Минск, ул. Кнорина 50, к. 302А, Тел.: 375 17 290 90 90

Импортер в Российской Федерации: ООО «Садовая техника и инструменты», Российская Федерация, 107076, г. Москва, пер. Колодезный, 14, пом XIII, к. 41.

Телефон для обращений потребителей в Республике Казахстан: +7 778 8540843

Сертификат соответствия № TC RU C-CY.AB24.B.02170

Срок службы изделия – 3 года при его правильной эксплуатации.

По истечении срока службы необходимо произвести техническое обслуживание квалифицированными специалистами в сервисной службе за счет владельца, с удалением продуктов износа и пыли.

Использование изделия по истечении срока службы допускается только в случае его соответствия требованиям безопасности данного руководства.

В случае если изделие не соответствует требованиям безопасности, его необходимо утилизировать.

Изделие не относится к обычным бытовым отходам. В случае утилизации необходимо доставить его к месту приема соответствующих отходов.

Дефекты сборки изделия, допущенные по вине изготовителя, устраняются бесплатно после проведения сервисным центром диагностики изделия.

#### ГАРАНТИЙНЫЙ РЕМОНТ ОСУЩЕСТВЛЯЕТСЯ ПРИ СОБЛЮДЕНИИ СЛЕДУЮЩИХ УСЛОВИЙ:

Имеется в наличии товарный или кассовый чек и гарантийный талон с указанием в нем заводского (серийного) номера изделия, даты продажи, подписи покупателя, штампа торгового предприятия.

Предоставление неисправного изделия в чистом виде.

Гарантийный ремонт производится только в течение срока, указанного в данном гарантийном талоне.

#### ГАРАНТИЙНОЕ ОБСЛУЖИВАНИЕ НЕ ПРЕДОСТАВЛЯЕТСЯ:

При неправильном и нечетком заполнении гарантийного талона;

На изделие, у которого не разборчив или изменен серийный номер (серийный номер указан на рукоятке изделия);

На последствия самостоятельного ремонта, разборки, чистки и смазки изделия в гарантийный период (не требуемых по инструкции эксплуатации), о чем свидетельствует, например: заломы на шлицевых частях крепежа корпусных деталей;

На изделие, которое эксплуатировалось с нарушениями инструкции по эксплуатации или не по назначению;

На повреждения, дефекты, вызванные внешними механическими воздействиями, воздействием агрессивных средств и высоких температур или иных внешних факторов, таких как дождь, снег, повышенная влажность и др.;

На неисправности, вызванные попаданием в изделие инородных тел, небрежным или плохим уходом, повлекшим за собой выход из строя изделия;

На неисправности, возникшие вследствие перегрузки изделия, которые повлекли за собой выход из строя двигателя или другие узлы и детали.

На естественный износ изделия и комплектующих в результате интенсивного использования;

На такие виды работ, как регулировка, чистка, смазка и прочий уход, относящиеся к техническому обслуживанию изделия.

Предметом гарантии не является неполная комплектация изделия, которая могла быть обнаружена при продаже изделия.

Выход из строя деталей в результате кратковременного блокирования при работе.

**Адреса сервисных центров в Республике Беларусь:**

Название организации	Населенный пункт	Адрес	Телефон
ООО "Ремонт инструмента"	г. Минск	ул. Смоленская, 31	(017) 290 90 90, (029) 325 85 38, (029) 855 90 90
ООО "Ремонт инструмента"	г. Минск	Район дер. Большое Стиклево, Ремонтно-механические мастерские	(017) 345 50 63, (029) 601 20 01
ООО "Ремонт инструмента"	г. Брест	ул. Бауманская, 27	(044) 568 37 61, (029) 168 20 72
ООО "Ремонт инструмента"	г. Витебск	ул. Двинская, 31	(0212) 35 52 24, (029) 168 40 14
ООО "Ремонт инструмента"	г. Гродно	ул. Горького, 95	(029) 169 94 02, (0152) 43 63 68
ООО "Ремонт инструмента"	г. Гомель	ул. Братьев Лизюковых, 2	(044) 492 51 63
ООО "Ремонт инструмента"	г. Могилев	ул. Вишневецкого, 8А	(0222) 285 285, (029) 170 33 9

**Адреса сервисных центров в Российской Федерации:**

Название организации	Населенный пункт	Адрес	Телефон
ИП Полежаева Е.В.	г. Астрахань	ул. 5-я Линейная, 30	8(8512) 59-97-00
ООО "Электротехцентр"	г. Брянск	пер. Металлистов д. 4 А	8(4832) 57-18-76
ООО "Стэки"	г. Казань	пр. Ямашева, 51(за ТЦ «7Я»)	8(843) 200-95-72
ООО "ЗВОХ"	г.Калуга	ул. Дзержинского д.58 ,2.	8(4842) 57-58-46
ИП Новиков В.В.	г.Калуга	ул. Салтыкова –Щедрина д.91	8(4842) 57-57-02
ИП Гусев И.С.	г.Киров	пер. Базарный, дом 2	8(48456)5-49-87
Славянский дом	г. Клинцы	ул. Займищенская , дом № 15А	8(483) 364-16-81
ООО «Деком»	г. Курск	ул. Ленина,12	8(4712) 51-20-10
ГК Энтузиаст	г. Москва	ул. 1-я Энтузиастов, 12	8(495)783-02-02
ИП Анисимов И.В.	г. Нерехта	ул. Орджоникидзе д.12	8(49431) 7-53-63
Славянский дом	г. Новозыбков	ул. Коммунистическая , дом № 8	8(483) 364-16-81
ИП Туркина И.А.	г. Ногинск	ул. Рабочая д. 42	8(916)627-73-48
«Лесоторговая база»	г. Орел	ул. Городская , дом № 98	8(4862) 71-48-03
ООО "ЭДС"	г. Санкт-Петербург	ул. Черняховского, 15	8(812)572-30-20
ООО "Евро Сервис"	г. Санкт-Петербург	г. Красное село Проспект Ленина, 75 вход со двора	8(812)214-18-74
ООО Стройторг Поволжье	г. Саратов	ул. 4-я Окольная д.15А	8(8452)45-97-11
ООО Сервис 68	г. Тамбов	ул. Пионерская д.22	8(4752) 42-22-68
ИП Каблицкий	г. Тверь	ул. Дарвина д.10	8(904) 026-95-30
Славянский дом	г. Унеча	ул. Залинейная , дом № 1	8(483) 512-49-33
ООО Новый свет	г. Чебоксары	Марпосадское шоссе 9	8(8352) 38-02-22

## 7. ЗАПАСНЫЕ ЧАСТИ И ДЕТАЛИ ОБОРУДОВАНИЯ

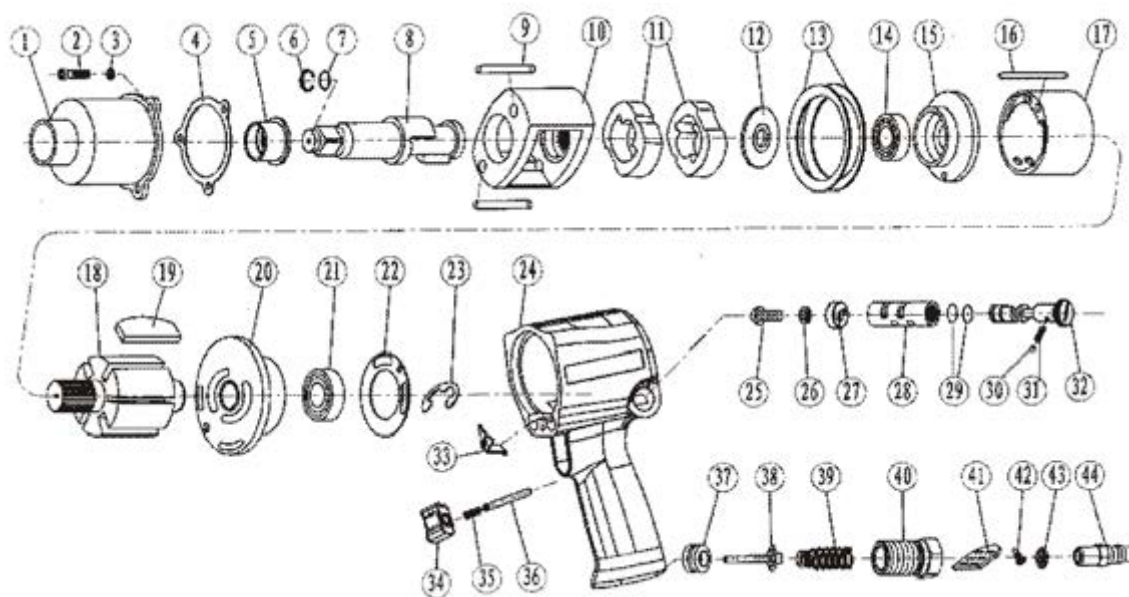

Рис. 3 Детализовка узлов и агрегатов

№	Наименование	Кол-во, шт	№	Наименование	Кол-во, шт
1	Корпус	1	23	Стопорное кольцо заднего подшипник	1
2	Винт корпуса	3	24	Корпус мотора	1
3	Шайба корпуса	3	25	Винт переключателя	1
4	Уплотнение корпуса	1	26	Шайба переключателя	1
5	Втулка корпуса	1	27	Готовка переключателя	1
6	Стопорное кольцо	1	28	Втулка переключателя	1
7	Уплотнительное кольцо 4,7x2,4	1	29	Уплотнительное кольцо переключателя 10,5x1,6	2
8	Вал	1	30	Шариковый стопор	1
9	Штифт	2	31	Пружина переключателя	1
10	Рама	1	32	Переключатель	1
11	Молот	2	33	Стопор курка	1
12	Задняя шайба рамы	1	34	Курок	1
13	Пружинная шайба мотора	2	35	Пружина курка	1
14	Передний подшипник 16002	1	36	Штифт курка	1
15	Передняя плита	1	37	Седло клапана	1
16	Штифт цилиндра	1	38	Клапан	1
17	Цилиндр	1	39	Пружина клапана	1
18	Ротор	1	40	Входная втулка	1
19	Лопатка	6	41	Решетка выхлопа	1
20	Задняя плита	1	42	Винт решетки	1
21	Задний подшипник 6001	1	43	Фильтр	1
22	Уплотнение задней плиты	1	44	Резьбовой ниппель	1

Таблица 3. Запасные части и детали оборудования