

РУКОВОДСТВО ПО ЭКСПЛУАТАЦИИ

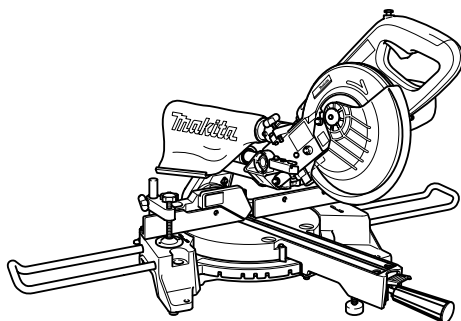

Торцовочная пила консольного типа

LS0714
LS0714F
LS0714FL
LS0714L



015249

ДВОЙНАЯ ИЗОЛЯЦИЯ

ВАЖНАЯ ИНФОРМАЦИЯ: Прочтите перед использованием.

ТЕХНИЧЕСКИЕ ХАРАКТЕРИСТИКИ

Модель	LS0714/ LS0714F/ LS0714FL/LS0714L
Диаметр полотна	190 мм
Толщина ножа	1,3 мм - 2,0 мм
Диам. отверстия (под шпindelь)	20 мм
Макс. угол резки	Влево 47°, Вправо 57°
Макс. угол скоса	Влево 45°, Вправо 5°
Макс. размеры распиливаемой детали(В x Ш) с диском диаметром 190 мм	

Угол резки	Угол скоса		
	45° (влево)	0°	5° (вправо)
0°	* 45 мм x 265 мм Примечание 1	* 60 мм x 265 мм Примечание 1	-----
	40 мм x 300 мм	52 мм x 300 мм	40 мм x 300 мм
45° (влево и вправо)	* 45 мм x 185 мм Примечание 2	* 60 мм x 185 мм Примечание 2	-----
	40 мм x 212 мм	52 мм x 212 мм	
57° (вправо)	-----	* 60 мм x 145 мм Примечание 3	-----
		52 мм x 163 мм	

(Примечание)

* метка указывает на использование деревянной облицовки следующей толщины.

- 1: при использовании деревянной облицовки толщиной 20 мм.
- 2: при использовании деревянной облицовки толщиной 15 мм.
- 3: при использовании деревянной облицовки толщиной 10 мм.

Число оборотов без нагрузки (мин⁻¹)

6 000

Тип лазера (LS0714FL/L)

Красный лазер 650 нм, < 1мВт (лазер класса 2)

Размеры (Д x Ш x В)

670 мм x 430 мм x 458 мм

Вес нетто

LS0714: 13,1 кг, LS0714F: 13,4 кг, LS0714FL: 13,7 кг, LS0714L: 13,5 кг

- Благодаря нашей постоянно действующей программе исследований и разработок, указанные здесь технические характеристики могут быть изменены без предварительного уведомления.
- Технические характеристики могут различаться в зависимости от страны.
- Масса в соответствии с процедурой ЕРТА 01/2003

END228-1

Символы

Ниже приведены символы, используемые для электроинструмента. Перед использованием убедитесь, что вы понимаете их значение.



- Прочитайте руководство пользователя.



- ДВОЙНАЯ ИЗОЛЯЦИЯ



- Во избежание получения травмы от летящего мусора, по окончании пиления продолжайте держать головку пилы вниз до полной остановки пилы.



- При выполнении скользящего распила, сначала полностью вытяните каретку и нажмите ручку, затем подвиньте каретку к направляющей линейке.
- Не располагайте руки или пальцы рядом с лезвием.
- В целях вашей безопасности, перед началом работы удалите со стола стружку, небольшие предметы и т. п.
- При выполнении левого распиливания под углом всегда устанавливайте ВСПОМОГАТЕЛЬНОЕ ОГРАЖДЕНИЕ слева. Несоблюдение этого требования может привести к серьезной травме оператора.





- Для того чтобы ослабить болт, поверните его по часовой стрелке.
- Запрещается смотреть на лазерный луч. Прямое лазерное излучение может повредить зрение.
- Только для стран ЕС
Не утилизируйте данный электроинструмент вместе с бытовыми отходами!
В рамках соблюдения Европейской Директивы по утилизации электрического и электронного оборудования и ее применения в соответствии с национальным законодательством, электрооборудование в конце срока своей службы должно утилизироваться отдельно и передаваться для его утилизации на предприятие, соответствующее применяемым правилам охраны окружающей среды.

ENE006-1

- Заявленное значение распространения вибрации измерено в соответствии со стандартной методикой испытаний и может быть использовано для сравнения инструментов.
- Заявленное значение распространения вибрации можно также использовать для предварительных оценок воздействия.

⚠ ПРЕДУПРЕЖДЕНИЕ:

- Распространение вибрации во время фактического использования электроинструмента может отличаться от заявленного значения в зависимости способа применения инструмента.
- Обязательно определите меры безопасности для защиты оператора, основанные на оценке воздействия в реальных условиях использования (с учетом всех этапов рабочего цикла, таких как выключение инструмента, работа без нагрузки и включение).

ENH003-15

Только для европейских стран

Декларация о соответствии ЕС

Makita заявляет, что следующее устройство (устройства):

Обозначение устройства:

Торцовочная пила консольного типа

Модель/Тип: LS0714, LS0714F, LS0714FL, LS0714L

Соответствует (-ют) следующим директивам ЕС:
2006/42/EC

Изготовлены в соответствии со следующим стандартом или нормативными документами:

EN61029

Технический файл в соответствии с документом 2006/42/EC доступен по адресу:

Makita, Jan-Baptist Vinkstraat 2, 3070, Belgium

30.6.2014

000331

Ясуси Фукайа (Yasushi Fukaya)

Директор

Makita, Jan-Baptist Vinkstraat 2, 3070, Belgium

Назначение

Данный инструмент предназначен для точных прямых и угловых пропилов в древесине. При использовании соответствующих пильных дисков возможно пиление алюминия.

ENF002-2

Питание

Подключайте данный инструмент только к тому источнику питания, напряжение которого соответствует напряжению, указанному на паспортной табличке. Инструмент предназначен для работы от источника однофазного переменного тока. Они имеют двойную изоляцию и поэтому может подключаться к розеткам без заземления.

ENG905-1

Шум

Типичный уровень взвешенного звукового давления (A), измеренный в соответствии с EN61029:

Уровень звукового давления (L_{pA}): 92 дБ (A)

Уровень звуковой мощности (L_{WA}): 101 дБ (A)

Погрешность (K): 3 дБ (A)

Используйте средства защиты слуха

ENG900-1

Вибрация

Суммарное значение вибрации (сумма векторов по трем осям) определяется по следующим параметрам EN61029:

Распространение вибрации (a_h): 2,5 м/с² или менее

Погрешность (K): 1,5 м/с²

Общие рекомендации по технике безопасности для электроинструментов

⚠ ПРЕДУПРЕЖДЕНИЕ Ознакомьтесь со всеми инструкциями и рекомендациями по технике безопасности. Невыполнение инструкций и рекомендаций может привести к поражению электротоком, пожару и/или тяжелым травмам.

Сохраните брошюру с инструкциями и рекомендациями для дальнейшего использования.

Термин "электроинструмент" в предупреждениях относится ко всему инструменту, работающему от сети или на аккумуляторах.

Безопасность в месте выполнения работ

1. Рабочее место должно быть чистым и хорошо освещенным. Захламление и плохое освещение могут стать причиной несчастных случаев.
2. Не пользуйтесь электроинструментом во взрывоопасной атмосфере, например в присутствии легко воспламеняющихся жидкостей, газов или пыли. При работе электроинструмента возникают искры, которые могут привести к воспламенению пыли или газов.
3. При работе с электроинструментом не допускайте детей или посторонних к месту выполнения работ. Не отвлекайтесь во время работы, так как это приведет к потере контроля над электроинструментом.

Электробезопасность

4. Вилка электроинструмента должна соответствовать сетевой розетке. Никогда не вносите никаких изменений в конструкцию розетки. При использовании электроинструмента с заземлением не используйте переходники. Розетки и вилки, не подвергавшиеся изменениям, снижают риск поражения электрическим током.
5. Избегайте контакта участков тела с заземленными поверхностями, такими как трубы, радиаторы, батареи отопления и холодильники. При контакте тела с заземленными предметами увеличивается риск поражения электрическим током.
6. Не подвергайте электроинструмент воздействию дождя или влаги. Попадание воды в электроинструмент повышает риск поражения электрическим током.

7. Аккуратно обращайтесь со шнуром питания. Никогда не используйте шнур питания для переноски, перемещения или извлечения вилки из розетки. Располагайте шнур на расстоянии от источников тепла, масла, острых краев и движущихся деталей. Поврежденные или запутанные сетевые шнуры увеличивают риск поражения электрическим током.
8. При использовании электроинструмента вне помещения используйте удлинитель, подходящий для этих целей. Использование соответствующего шнура снижает риск поражения электрическим током.
9. Если электроинструмент приходится эксплуатировать в сыром месте, используйте линию электропитания, которая защищена устройством, срабатывающим от остаточного тока (RCD). Использование RCD снижает риск поражения электротоком.
10. Рекомендуется использовать питание через RCD с номинальным остаточным током 30 мА или менее.

Личная безопасность

11. При использовании электроинструмента будьте бдительны, следите за тем, что вы делаете, и руководствуйтесь здравым смыслом. Не пользуйтесь электроинструментом, если вы устали, находитесь под воздействием наркотиков, алкоголя или лекарственных препаратов. Даже мгновенная невнимательность при использовании электроинструмента может привести к серьезной травме.
12. Используйте средства индивидуальной защиты. Обязательно надевайте защитные очки. Такие средства индивидуальной защиты, как респиратор, защитная нескользящая обувь, каска или наушники, используемые в соответствующих условиях, позволяют снизить риск получения травмы.
13. Не допускайте случайного включения устройства. Прежде чем подсоединять инструмент к источнику питания и/или аккумуляторной батарее, поднимать или переносить инструмент, убедитесь, что переключатель находится в выключенном положении. Переноска электроинструмента с пальцем на выключателе или подача питания на инструмент с включенным выключателем может привести к несчастному случаю.
14. Перед включением электроинструмента снимите с него все регулировочные инструменты и гаечные ключи. Гаечный или регулировочный ключ, оставшийся закрепленным на вращающейся детали, может привести к травме.

15. При эксплуатации устройства не тянитесь. Всегда сохраняйте устойчивое положение и равновесие. Это позволит лучше управлять электроинструментом в непредвиденных ситуациях.
16. Одевайтесь соответствующим образом. Не надевайте свободную одежду или украшения. Ваши волосы, одежда и перчатки должны всегда находиться на расстоянии от вращающихся деталей. Свободная одежда, украшения или длинные волосы могут попасть в движущиеся детали устройства.
17. Если имеются устройства для подключения пылесборника или вытяжки, убедитесь, что они подсоединены и правильно используются. Использование пылесборника снижает вероятность возникновения рисков, связанных с пылью.
23. Режущий инструмент всегда должен быть острым и чистым. Соответствующее обращение с режущим инструментом, имеющим острые режущие кромки, делает его менее подверженным деформациям, что позволяет лучше управлять им.
24. Используйте электроинструмент, принадлежности, приспособления и насадки в соответствии с данными инструкциями и в целях, для которых он предназначен, учитывая при этом условия и вид выполняемой работы. Использование электроинструмента не по назначению может привести к возникновению опасной ситуации.

Использование и уход за электроинструментом

18. Не прилагайте излишних усилий к электроинструменту. Используйте инструмент, соответствующий выполняемой вами работе. Правильно подобранный электроинструмент позволит выполнить работу лучше и безопаснее с производительностью, на которую он рассчитан.
19. Не пользуйтесь электроинструментом с неисправным выключателем. Любой электроинструмент с неисправным выключателем опасен и должен быть отремонтирован.
20. Перед выполнением регулировок, сменой принадлежностей или хранением электроинструмента всегда отключайте его от источника питания и/или от аккумулятора. Такие превентивные меры предосторожности снижают риск случайного включения электроинструмента.
21. Храните электроинструменты в местах, недоступных для детей, и не позволяйте лицам, не знакомым с работой такого инструмента или не прочитавшим данные инструкции, пользоваться им. Электроинструмент опасен в руках неопытных пользователей.
22. Выполняйте техническое обслуживание электроинструментов. Убедитесь в соосности, отсутствии деформаций движущихся узлов, поломок каких-либо деталей или других дефектов, которые могут повлиять на работу электроинструмента. Если инструмент поврежден, отремонтируйте его перед использованием. Большое число несчастных случаев происходит из-за плохого ухода за электроинструментом.

Обслуживание

25. Обслуживание электроинструмента должно проводиться только квалифицированным специалистом по ремонту и только с использованием идентичных запасных частей. Это позволит обеспечить безопасность электроинструмента.
26. Следуйте инструкциям по смазке и замене принадлежности.
27. Ручки инструмента всегда должны быть сухими и чистыми и не должны быть измазаны маслом или смазкой.

ENB034-10

ПРАВИЛА ТЕХНИКИ БЕЗОПАСНОСТИ ПРИ ЭКСПЛУАТАЦИИ ТОРЦОВОЧНОЙ ПИЛЫ

1. Держите руки на расстоянии от линии реза пилы. Избегайте контакта с любым, вращающимся по инерции, диском. Он все еще может причинить серьезные травмы.
2. Перед началом работы тщательно проверьте пыльный диск на предмет трещин и деформаций. Немедленно замените поврежденные диски.
3. В случае износа замените планку для пропилов.
4. Используйте только пыльные диски, рекомендованные производителем и отвечающие стандарту EN847-1.
5. Не используйте циркулярные пилы, изготовленные из быстрорежущей стали.
6. Используйте защитные очки.
7. Используйте средства защиты слуха, чтобы снизить риск потери слуха.
8. Надевайте защитные перчатки при обращении с дисками для пилы (по возможности диски следует переносить в чехле) и заготовками.

9. При пилении подсоединяйте к угловым пилам устройство сбора пыли.
10. Выбирайте пильные диски в соответствии с распиливаемым материалом.
11. Используйте пилу только для резки древесины, алюминия или подобных материалов.
12. Прежде чем переносить инструмент, обязательно зафиксируйте все подвижные части. Не поднимайте и не переносите инструмент, взявшись за ограждение.
13. Не эксплуатируйте пилу без установленных ограждений. Перед каждым использованием проверьте ограждения полотна. Не эксплуатируйте пилу, если ограждение полотна не перемещается свободно и мгновенно не закрывается. Никогда не фиксируйте и не привязывайте ограждение в открытом положении.
14. Убирайте с пола мусор, например опилки и обрезки.
15. Используйте только пильные диски, маркировка максимальной скорости которых равна или выше максимальной скорости без нагрузки, указанной на инструменте.
16. Если инструмент оснащен лазером или светодиодом, не устанавливайте лазер или светодиод другого типа. Обратитесь для выполнения ремонта в авторизованный сервисный центр.
17. Запрещается удалять обрезки или другие части обрабатываемой детали из области резания, если инструмент работает с незащищенным пильным диском.
18. Не выполняйте каких-либо действий одними руками. При проведении всех типов работ обрабатываемую деталь необходимо прочно закрепить к поворотному основанию и направляющей линейке с помощью тисков. Никогда не держите обрабатываемую деталь руками.
19. Перед каждым разрезом проверяйте устойчивость инструмента.
20. При необходимости закрепите инструмент на верстаке.
21. Устанавливайте под длинные обрабатываемые детали соответствующие дополнительные опоры.
22. Запрещается разрезать настолько маленькие детали, что их размеры не позволяют надежно закрепить их в тисках. Неправильно зажатая деталь может стать причиной отдачи и тяжелых травм.
23. Никогда не пытайтесь дотянуться до какого-либо предмета рядом с диском пилы.
24. Перед перемещением детали или изменением настроек выключите инструмент и дождитесь остановки дисковой пилы.
25. Перед заменой диска или обслуживанием инструмента выключайте инструмент из сети.
26. Стопорный штифт, блокирующий шпиндельную головку, предназначен только для переноски и хранения, а не для каких-либо операций резки.
27. Не пользуйтесь инструментом в присутствии легко воспламеняющихся жидкостей или газов. Работа электроинструмента вблизи горючих жидкостей или газов может стать причиной взрыва и пожара.
28. Используйте только фланцы, указанные для данного инструмента.
29. Следите за тем, чтобы не повредить шпиндель, фланцы (особенно монтажную поверхность) или болт. Повреждение этих деталей может привести к поломке лезвия.
30. Убедитесь в прочном креплении поворотного основания и в его неподвижности во время выполнения работ.
31. Для обеспечения вашей безопасности перед выполнением работ удалите щепки, небольшие детали и т. п. с поверхности стола.
32. Избегайте попадания полотна на гвозди. Перед выполнением работ осмотрите деталь и удалите из нее все гвозди.
33. Перед включением выключателя, убедитесь в том, что блокировка вала снята.
34. Следите за тем, чтобы лезвие не касалось поворотного основания в самом нижнем положении.
35. Крепко держите ручку. Помните, что во время запуска и остановки пила немного движется вверх или вниз.
36. Перед включением выключателя убедитесь в том, что лезвие не касается обрабатываемой детали.
37. Перед использованием инструмента на реальной детали дайте инструменту немного поработать вхолостую. Убедитесь в отсутствии вибрации или биения, которые могут свидетельствовать о неправильной установке или дисбалансе диска.
38. Перед началом резки дождитесь, пока диск не наберет полную скорость.
39. Немедленно прекратите работу, если вы заметили какие-либо отклонения.

40. Не пытайтесь заблокировать курковый выключатель во включенном положении.
41. Будьте постоянно осторожными, особенно при выполнении повторяющихся, монотонных действий. Не подвергайтесь ошибочному чувству безопасности. Полотна не прощают ошибок.
42. Всегда используйте принадлежности, рекомендованные в данном руководстве. Использование несоответствующих принадлежностей, таких как, например, абразивные круги, может привести к травме.
43. Будьте осторожны при выполнении пазов.
44. Некоторые виды пыли, возникающей при пилении, содержат химические вещества, которые могут вызвать рак, врожденные дефекты или оказать отрицательное воздействие на репродуктивные функции организма. Ниже приведены примеры некоторых таких химических веществ:
- свинец из материалов, окрашенных красками на основе свинца и,
 - мышьяк и хром из химически обработанной древесины.
- Риск вашему здоровью от воздействия данных веществ зависит от частоты выполнения такой работы. Для снижения воздействия таких химических веществ на ваш организм: работайте в хорошо проветриваемом месте с соответствующими средствами обеспечения безопасности, как, например, пылезащитными масками, которые могут задерживать микроскопические частицы.
45. Для снижения шума при пилении дисковая пила всегда должна быть острой и чистой.
46. Оператор имеет соответствующую подготовку для использования, настройки и эксплуатации станка.

СОХРАНИТЕ ДАННЫЕ ИНСТРУКЦИИ.

⚠ ПРЕДУПРЕЖДЕНИЕ:

НЕ ДОПУСКАЙТЕ, чтобы удобство или опыт эксплуатации данного устройства (полученный от многократного использования) доминировали над строгим соблюдением правил техники безопасности при обращении с этим устройством. НЕПРАВИЛЬНОЕ ИСПОЛЬЗОВАНИЕ инструмента или несоблюдение правил техники безопасности, указанных в данном руководстве, может привести к тяжелой травме.

УСТАНОВКА

Установка на верстак

При поставке инструмента рукоятка заблокирована в нижнем положении с помощью стопорного штифта. Освободите стопорный штифт - слегка опустите рукоятку и вытащите стопорный штифт.

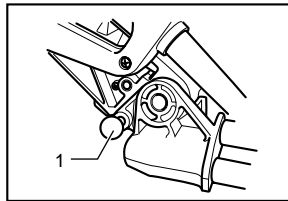

1. Стопорный штифт

003923

Данный инструмент необходимо прикрутить двумя болтами к ровной и устойчивой поверхности, используя отверстия для болтов в основании инструмента. Это поможет предотвратить опрокидывание и возможные травмы.

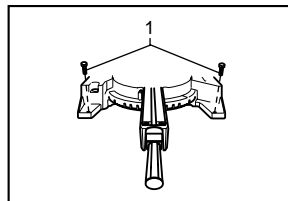

1. Болт

003924

Поверните регулировочный болт по часовой стрелке или против часовой стрелки, чтобы он соприкасался с поверхностью пола и обеспечил стабильность инструмента.

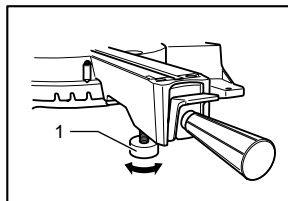

1. Регулировочный болт

003925

ОПИСАНИЕ ФУНКЦИОНИРОВАНИЯ

⚠ ПРЕДУПРЕЖДЕНИЕ:

- Перед проведением регулировки или проверки работы инструмента всегда проверяйте, что инструмент выключен, а шнур питания вынут из розетки.

Кожух диска

Для всех стран, за исключением европейских стран

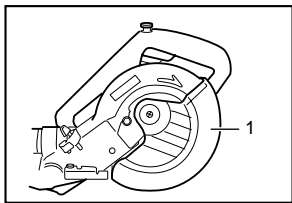

1. Ограждение полотна

002252

При опускании рукоятки кожух диска поднимается автоматически. Кожух подпружинен, поэтому по окончании распиливания и подъеме ручки он возвращается в исходное положение. НИКОГДА НЕ УБИРАЙТЕ И НЕ СНИМАЙТЕ КОЖУХ ИЛИ ПРУЖИНУ, ПРИКРЕПЛЕННУЮ К КОЖУХУ.

В целях Вашей личной безопасности, всегда содержите кожух диска в хорошем состоянии. Необходимо сразу же устранять любые нарушения в работе кожуха диска. Убедитесь в возвратном действии кожуха под нагрузкой пружины. НИКОГДА НЕ ПОЛЬЗУЙТЕСЬ ИНСТРУМЕНТОМ, ЕСЛИ КОЖУХ ДИСКА ИЛИ ПРУЖИНА ПОВРЕЖДЕНА, НЕИСПРАВНЫ ИЛИ СНЯТЫ. ЭТО ОЧЕНЬ ОПАСНО, И МОЖЕТ ПРИВЕСТИ К СЕРЬЕЗНОЙ ЛИЧНОЙ ТРАВМЕ.

Для европейских стран

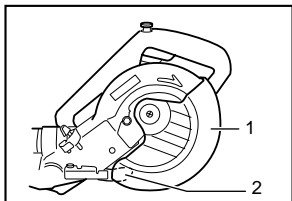

1. Кожух диска А
2. Ограждение лезвия В (для европейских стран)

006661

При опускании рукоятки кожух диска А поднимается автоматически. Кожух диска В поднимается и соприкасается с обрабатываемой деталью. Кожухи подпружинены, поэтому по окончании распиливания и подъеме ручки они возвращаются в исходное положение.

НИКОГДА НЕ УБИРАЙТЕ И НЕ СНИМАЙТЕ КОЖУХИ ИЛИ ПРУЖИНУ, ПРИКРЕПЛЕННУЮ К КОЖУХУ.

В целях Вашей личной безопасности, всегда содержите каждый кожух диска в хорошем состоянии. Необходимо сразу же устранять любые нарушения в работе кожухов диска. Убедитесь в возвратном действии кожухов под нагрузкой пружины. НИКОГДА НЕ ПОЛЬЗУЙТЕСЬ ИНСТРУМЕНТОМ, ЕСЛИ КОЖУХИ ДИСКА ИЛИ ПРУЖИНА ПОВРЕЖДЕНА, НЕИСПРАВНЫ ИЛИ СНЯТЫ. ЭТО ОЧЕНЬ ОПАСНО, И МОЖЕТ ПРИВЕСТИ К СЕРЬЕЗНОЙ ЛИЧНОЙ ТРАВМЕ.

Если видимая часть кожуха диска загрязнится, или если опилки настолько прилипнут к нему, что диск уже нельзя будет увидеть, выньте штекер инструмента из розетки питания и тщательно очистите кожух влажной тканью. Не пользуйтесь растворителями или очистителями на основе керосина для очистки пластмассового кожуха.

При сильном загрязнении ограждения дисковой пилы и невозможности что-либо видеть через него ослабьте болт с головкой под шестигранник, фиксирующий центральную крышку, при помощи поставляемого из инструментом шестигранного ключа. Ослабьте болт с головкой под шестигранник, повернув его против часовой стрелки, и поднимите ограждение дисковой пилы и центральную крышку. Такое положение ограждения дисковой пилы обеспечивает возможность его полной и эффективной очистки. После чистки выполните операции в обратном порядке и затяните болт. Не снимайте пружину, удерживающую ограждение дисковой пилы. При обесцвечивании ограждения со временем или под воздействием ультрафиолетовых лучей свяжитесь с сервисным центром компании Makita, чтобы получить новое ограждение. НЕ ЛОМАЙТЕ И НЕ СНИМАЙТЕ ОГРАЖДЕНИЕ.

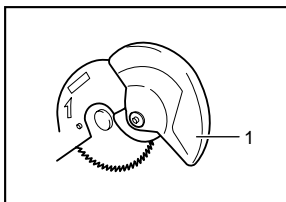

1. Ограждение полотна

001782

Расположение планки для пропилов

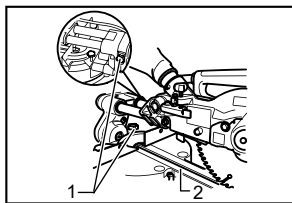

003926

1. Винт-барашек
2. Планка для пропилов

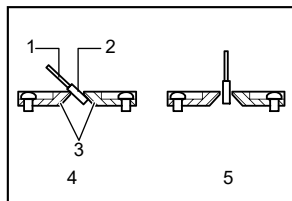

001800

1. Пильное лезвие
2. Зубья диска
3. Планка для пропилов
4. Резка со скосом влево
5. Прямой рез

Данный инструмент оборудован планками для пропилов в поворотном основании для уменьшения разрыва на выходной стороне распила. Планки для пропилов отрегулированы на предприятии-изготовителе таким образом, что пильный диск не касается планок для пропилов. Перед использованием планок для пропилов отрегулируйте их следующим образом:

Сначала отключите инструмент от сети. Ослабьте все винты (по 2 с левой и правой стороны) фиксации плашек для распила. Затяните винты так, чтобы плашки для распила можно было легко перемещать рукой. Полностью опустите ручку и нажмите на стопорный штифт, чтобы зафиксировать ее в опущенном положении. Ослабьте зажимные винты фиксации скользящих стоек. Подайте на себя каретку полностью. Отрегулируйте положение плашек для распила так, чтобы они лишь соприкасались с боковыми сторонами зубцов режущего диска. Затяните передние винты (сильно не затягивайте). Полностью подайте каретку по направлению к ограждению направляющей и отрегулируйте положение плашек для распила так, чтобы они лишь соприкасались с боковыми сторонами зубцов режущего диска. Затяните задние винты (сильно не затягивайте).

После регулировки планок для пропилов отпустите стопорный штифт и поднимите рукоятку. Затем крепко затяните все винты.

⚠️ ПРЕДУПРЕЖДЕНИЕ:

- До и после изменения угла скоса, всегда выполняйте регулировку планок для пропилов описанным выше способом.

Обеспечение максимальной производительности резки

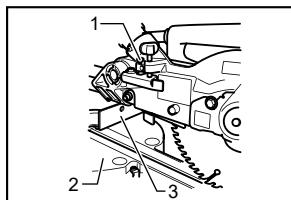

003927

1. Регулировочный болт
2. Поворотное основание
3. Направляющая линейка

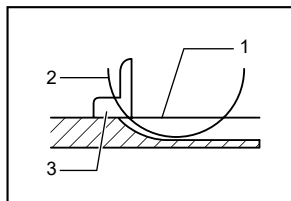

005516

1. Верхняя поверхность поворотного стола
2. Периферия лезвия
3. Направляющая линейка

Данный инструмент отрегулирован на заводе-изготовителе для обеспечения максимальной производительности резки при использовании пильного диска в 255 мм.

При установке нового диска всегда проверяйте нижнее предельное положение диска, и, при необходимости, осуществите регулировку следующим образом:

Сначала отключите инструмент от сети. Полностью сдвиньте каретку к ограждению направляющей и опустите рукоятку до упора. При помощи шестигранного ключа поворачивайте регулировочный болт до тех пор, пока внешний край режущего диска не опустится немного ниже верхней поверхности поворотной базы в точку, где передняя поверхность ограждения направляющей соприкасается с верхней поверхностью поворотной базы.

Отключите инструмент от сети, поверните диск рукой, нажимая на рукоятку до конца, чтобы убедиться в том, что диск не касается никакой из частей нижнего основания. При необходимости, слегка отрегулируйте снова.

⚠️ ПРЕДУПРЕЖДЕНИЕ:

- После установки нового диска, всегда проверяйте, что диск не касается какой-либо из частей нижнего основания, когда рукоятка полностью опущена. Всегда выполняйте эту процедуру, вынув штекер инструмента из розетки электропитания.

Стопорный рычаг

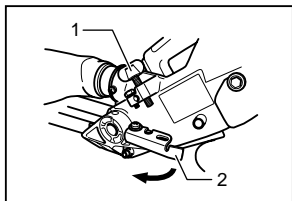

003928

Нижнее предельное положение диска легко регулируется с помощью стопорного рычага. Для регулировки, поверните стопорный рычаг в направлении стрелки, как показано на рисунке. Отрегулируйте регулировочный винт, так, чтобы диск останавливался в необходимом положении при полном опускании рукоятки.

1. Регулировочный винт
2. Стопорный рычаг

Вспомогательное ограждение (только для стран Европы)

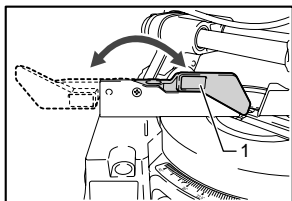

015250

Данный инструмент оборудован вспомогательным ограждением. Вспомогательное ограждение обычно обращено внутрь. Однако при выполнении резки с левым скосом откидывайте его наружу.

1. Вспомогательная линейка

⚠️ ПРЕДУПРЕЖДЕНИЕ:

- При выполнении резки с левым скосом откидывайте вспомогательное ограждение наружу. В противном случае оно будет касаться диска или другой части инструмента, что может привести к тяжелым травмам оператора.

Регулировка угла резки

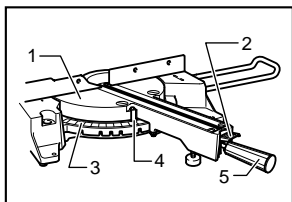

003929

Ослабьте ручку, повернув ее против часовой стрелки. Поверните основание, нажимая на рычаг блокировки.

1. Поворотное основание
2. Рычаг блокировки
3. Шкала угла резки
4. Указатель
5. Рукоятка

После перемещения ручки в положение, при котором стрелка указывает на необходимый угол на шкале резки, крепко затяните ручку, повернув ее по часовой стрелке.

⚠️ ПРЕДУПРЕЖДЕНИЕ:

- При повороте поворотного основания, обязательно полностью поднимите рукоятку.
- После изменения угла резки, всегда закрепляйте поворотное основание, крепко затягивая ручку.

Регулировка угла скоса

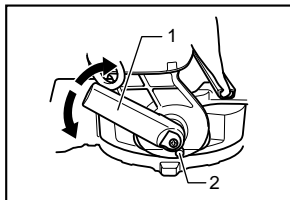

003930

1. Рычаг
2. Кнопка отсоединения

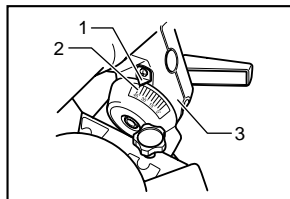

003931

1. Указатель
2. Линейка угла скоса
3. Ручка

Для регулировки угла скоса, ослабьте рычаг в нижней части инструмента, повернув его против часовой стрелки.

Надавите на рукоятку влево, чтобы откинуть пильный диск, при этом стрелка должна указывать на необходимый угол на шкале скоса. Затем крепко затяните рычаг по часовой стрелке, чтобы затянуть ручку. Чтобы откинуть диск вправо, нажмите кнопку освобождения в нижней части инструмента, слегка откинув диск влево после того, как Вы ослабите рычаг. Удерживая кнопку освобождения в нажатом состоянии, откиньте пильный диск вправо.

⚠️ ПРЕДУПРЕЖДЕНИЕ:

- При наклоне пильного диска обязательно полностью поднимите рукоятку.
- После изменения угла скоса, всегда закрепляйте кронштейн, затягивая рычаг по часовой стрелке.
- При изменении углов скоса, обязательно устанавливайте планки для пропилов в надлежащее положение согласно разделу "Расположение планки для пропилов".

Регулировка положения рычага

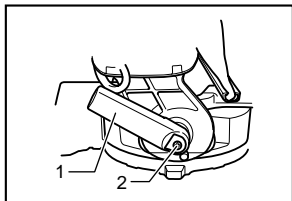

1. Рычаг
2. Винт

003932

Угол положения рычага можно изменить с шагом в 30°, когда рычаг не обеспечивает плотную затяжку.

Ослабьте и открутите винты крепления рычага в нижней части инструмента. Снимите рычаг и установите его снова, чтобы он был слегка выше уровня. Крепко закрутите рычаг винтом.

Действие переключения

⚠ ПРЕДУПРЕЖДЕНИЕ:

- Перед включением инструмента в розетку, всегда проверяйте, что триггерный переключатель работает надлежащим образом и возвращается в положение "ВЫКЛ", если его отпустить.
- Если инструмент не используется, вынимайте кнопку разблокировки и храните ее в надежном месте. Это предотвратит несанкционированную эксплуатацию.
- Не нажимайте сильно на триггерный переключатель без нажатия на кнопку разблокировки. Это может привести к поломке переключателя.

Для европейских стран

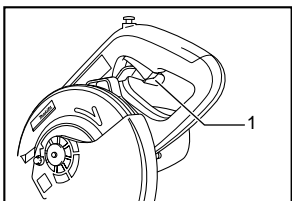

1. Рычаг

005517

Для предотвращения непреднамеренного включения триггерного переключателя имеется кнопка разблокировки. Для запуска инструмента, нажмите на рычаг влево, нажмите кнопку разблокировки и нажмите триггерный переключатель. Отпустите триггерный переключатель для остановки.

Для всех стран, за исключением европейских стран

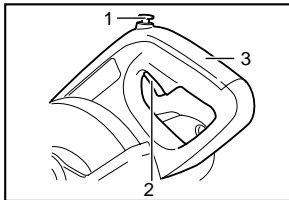

1. Кнопка разблокирования
2. Курковый выключатель
3. Ручка

002253

Для предотвращения непреднамеренного включения триггерного переключателя имеется кнопка разблокировки. Для запуска инструмента, нажмите на кнопку разблокировки и затем нажмите на триггерный переключатель. Отпустите триггерный переключатель для остановки.

⚠ ПРЕДУПРЕЖДЕНИЕ:

- НИКОГДА не используйте инструмент, если в триггерном переключателе имеется какая-либо поломка. Любой инструмент без рабочего переключателя ЧРЕЗВЫЧАЙНО ОПАСЕН, и его необходимо отремонтировать перед дальнейшим использованием.
- Для обеспечения Вашей безопасности данный инструмент оборудован кнопкой разблокировки, которая предотвращает непреднамеренное включение инструмента. НИКОГДА не используйте инструмент, когда он работает, простым нажатием на триггерный переключатель без нажатия на кнопку разблокировки. ПЕРЕД дальнейшим использованием инструмент необходимо предоставить в сервис-центр Makita для надлежащего ремонта.
- НИКОГДА не оборачивайте лентой и не препятствуйте цели и работе кнопки разблокировки.

Включение ламп

Только для модели LS0714F, LS0714FL

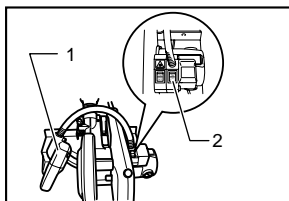

1. Свет
2. Выключатель освещения

005518

⚠ ПРЕДУПРЕЖДЕНИЕ:

- Данная лампа не является водонепроницаемой. Не промывайте лампу в воде и не пользуйтесь ей во время дождя или во влажном месте. Такое поведение может привести к поражению электрическим током и появлению дыма.
- Не касайтесь линзы лампы, так как она сильно нагревается при работе и остается нагретой в течение некоторого времени после отключения. Это может привести к ожогам кожи.
- Не подвергайте лампу ударам, это может привести к повреждению или уменьшению срока службы лампы.
- Не направляйте луч лампы непосредственно в глаза. Это может привести к травмам глаз.
- Не накрывайте лампу тканью, картоном, плотной бумагой или подобными предметами, когда она горит, потому что это может привести к пожару или возгоранию.

Надавите на верхнюю часть переключателя, чтобы включить лампу, и на нижнюю часть, чтобы выключить ее. Перемещайте лампу, чтобы изменять освещаемую область.

Примечание:

- Используйте сухую ткань для очистки грязи с линзы лампы. Следите за тем, чтобы не поцарапать линзу лампы, так как это может снизить освещение.

Действие лазерного луча

Только для модели LS0714FL, LS0714L

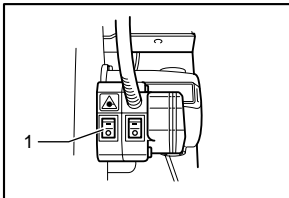

1. Переключатель лазера

005519

⚠ ПРЕДУПРЕЖДЕНИЕ:

- Никогда не подставляйте глаза под лазерный луч. Прямой лазерный луч может привести к травмам глаз.
- ЛАЗЕРНОЕ ИЗЛУЧЕНИЕ, НЕ СМОТРЕТЬ НА ЛУЧ ИЛИ ЧЕРЕЗ ОПТИЧЕСКИЕ ПРИБОРЫ, ЛАЗЕРНОЕ УСТРОЙСТВО КЛАССА 2M.

Чтобы включить лазерный луч, нажмите на верхнюю часть (I) переключателя. Нажмите на нижнюю часть (O), чтобы выключить его.

Линию лазера можно сместить либо на левую, либо на правую сторону пильного диска с помощью регулировочного винта следующим образом.

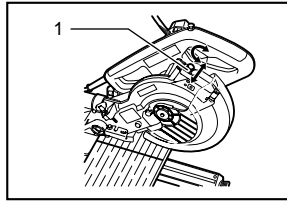

1. Регулировочный винт

005520

1. Ослабьте регулировочный винт, повернув его против часовой стрелки.
2. Ослабив регулировочный винт, сдвиньте регулировочный винт вправо или влево до упора.
3. Крепко затяните регулировочный винт в крайнем положении сдвига.

Линия лазера настроена на предприятии-изготовителе так, что она расположена в пределах 1 мм от боковой поверхности диска (положение резки).

Примечание:

- Если лазерная линия потускнела, почти незаметна или совсем невидима из-за прямых солнечных лучей при работе около окон в помещении или вне помещения, переместите рабочее место на тот участок, который не подвергается воздействию прямых солнечных лучей.

Регулировка лазерной линии

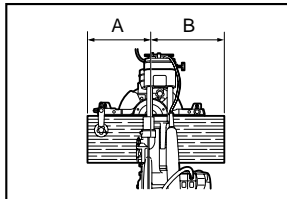

005521

Лазерную линию можно сместить либо на левую, либо на правую сторону диска в зависимости от условий резки. Информация о методе смещения приводится в разделе "Действие лазерного луча".

Примечание:

- Приложите деревянную облицовку к направляющей линейке при выравнивании линии резки с лазерной линией со стороны направляющей линейки при составной резке (угол скоса в 45 градусов и угол резки в 45 градусов).

A) Когда Вы получите надлежащий размер левой стороны обрабатываемой детали

- Сместите лазерную линию влево от диска.

В) Когда Вы получите надлежащий размер правой стороны обрабатываемой детали

- Сместите лазерную линию вправо от диска. Совместите линию резки на обрабатываемой детали с лазерной линией.

МОНТАЖ

⚠ ПРЕДУПРЕЖДЕНИЕ:

- Перед проведением каких-либо работ с инструментом всегда проверяйте, что инструмент выключен, а шнур питания вынут из розетки.

Хранение шестигранного ключа

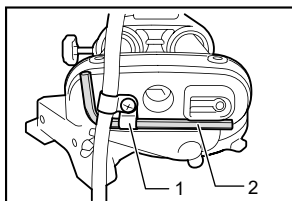

012596

Шестигранный ключ хранится как показано на рисунке. При использовании шестигранного ключа вытяните его из держателя гаечного ключа. После использования шестигранного ключа установите его обратно в держатель гаечного ключа.

1. Держатель ключа
2. Шестигранный ключ

Установка или снятие пильного диска

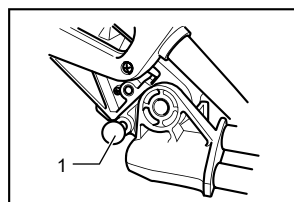

003923

⚠ ПРЕДУПРЕЖДЕНИЕ:

- Перед установкой или снятием диска, всегда проверяйте, что инструмент выключен, а шнур вынут из розетки электропитания.

⚠ ПРЕДУПРЕЖДЕНИЕ:

- Для установки или снятия дисковой пилы пользуйтесь только шестигранным ключом Makita. В противном случае болт с головкой под внутренний шестигранник можно либо перетянуть, либо не дотянуть. Это может привести к травме.

Заблокируйте рукоятку в поднятом положении, нажав на стопорный штифт.

Для снятия диска ослабьте болт с внутренним шестигранником, повернув его против часовой стрелки

при помощи шестигранного ключа, и удерживая при этом центральную крышку. Поднимите ограждение диска и центральную крышку.

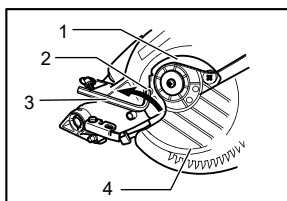

012586

Нажмите на кнопку фиксации вала, чтобы заблокировать шпиндель, и при помощи шестигранного ключа ослабьте болт с внутренним шестигранником, повернув его по часовой стрелке. Затем снимите болт с внутренним шестигранником, внешний фланец и диск.

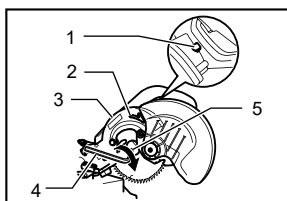

012587

При установке осторожно установите дисковую пилу на шпиндель так, чтобы стрелка на поверхности пилы совпала с направлением стрелки на корпусе дисковой пилы. Установите внешний фланец и болт с головкой под внутренний шестигранник, а затем хорошо затяните болт (с левой резьбой), поворачивая его против часовой стрелки при помощи шестигранного ключа, одновременно нажимая стопор вала.

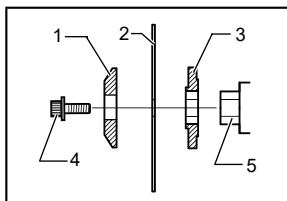

012719

1. Центральная крышка
2. Болт с внутренним шестигранником
3. Шестигранный ключ
4. Защитная крышка

1. Замок вала
2. Стрелка
3. Футляр для полотна
4. Шестигранный ключ
5. Болт с внутренним шестигранником

1. Наружный фланец
2. Пильное лезвие
3. Внутренний фланец
4. Hex socket bolt(left-handed)
5. Шпиндель

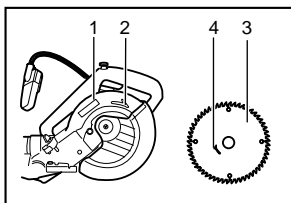

1. Футляр для полотна
2. Стрелка
3. Пильное лезвие
4. Стрелка

005523

Установите ограждение режущего диска и центральную крышку в первоначальное положение. Затем затяните болт с головкой под шестиграннык, повернув его по часовой стрелке, чтобы зафиксировать центральную крышку. Отпустите ручку из верхнего положения, потянув стопорный штифт. Опустите ручку так, чтобы ограждение режущего диска перемещалось свободно. Перед началом работы убедитесь в том, что стопор вала расфиксировал шпindelь.

Пылесборник (приобретается отдельно)

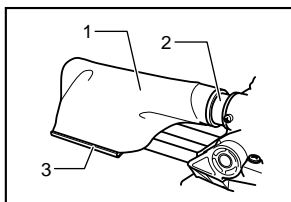

1. Мешок для пыли
2. Пылесборный патрубок
3. Зажим

003937

Использование пылесборного мешка упрощает сбор пыли и делает работу по резке чистой. Для крепления пылесборного мешка, наденьте его на пылесборный патрубок.

Когда пылесборный мешок заполнится примерно наполовину, снимите пылесборный мешок с инструмента и вытяните зажим. Удалите содержимое пылесборного мешка, слегка ударив по нему, чтобы удалить частицы, прилипшие к внутренней части, которые могут ухудшить дальнейший сбор пыли.

Примечание:

Если вы подсоедините к пиле пылесос Makita, это позволит добиться более эффективной и чистой работы.

Пылесборник (приобретается отдельно)

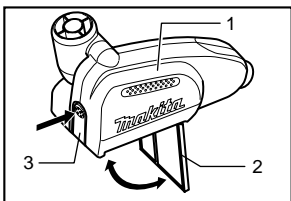

1. Пылесборный блок
2. Крышка
3. Кнопка

006793

Вставьте пылесборную коробку в пылесборный патрубок. Опорожняйте пылесборную коробку как можно раньше. Чтобы опорожнить пылесборную коробку, откройте крышку нажатием на кнопку и удалите опилки. Установите крышку в первоначальное положение до щелчка. Пылесборную коробку можно легко снять, для этого необходимо потянуть за неё, одновременно поворачивая камеру около пылесборного патрубка на инструменте.

Примечание:

- Если вы подсоедините пылесос Makita к данному инструменту, это позволит добиться более эффективной и чистой работы.

⚠ ПРЕДУПРЕЖДЕНИЕ:

- Опорожняйте пылесборную коробку до того, как уровень опилок достигнет части цилиндра.

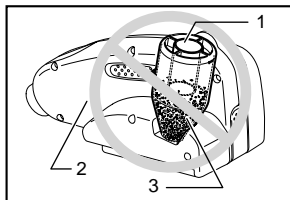

1. Цилиндрическая часть
2. Пылесборный блок
3. Опилки

006792

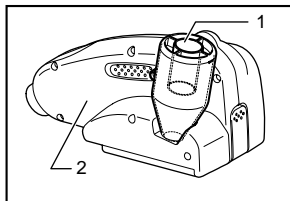

1. Цилиндрическая часть
2. Пылесборный блок

006794

Крепление обрабатываемой детали

⚠ ПРЕДУПРЕЖДЕНИЕ:

- Очень важно всегда правильно и крепко закреплять обрабатываемую деталь с помощью тисков. Несоблюдение данного требования может привести к повреждению инструмента и/или обрабатываемой детали. ТАКЖЕ ВОЗМОЖНО ПОЛУЧЕНИЕ ЛИЧНЫХ ТРАВМ. Также, после завершения резки, НЕ поднимайте диск, пока он не остановится полностью.

⚠ ПРЕДУПРЕЖДЕНИЕ:

- При резке длинных обрабатываемых деталей, используйте опоры такой же высоты, как и уровень верхней поверхности поворотного основания. Не полагайтесь исключительно на вертикальные тиски и/или на горизонтальные тиски при креплении обрабатываемой детали.

Тонкий материал подвержен прогибам. Обеспечьте поддержку обрабатываемой детали по всей ее длине во избежание защемления диска и возможного ОТСКОКА.

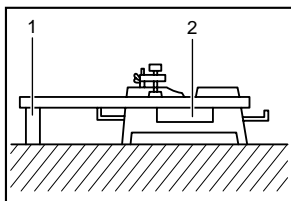

001549

1. Опора
2. Поворотное основание

Горизонтальные тиски (дополнительная принадлежность)

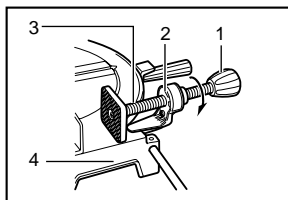

1. Головка тисков
2. Защита
3. Вал тисков
4. Основание

001807

Горизонтальные тиски можно установить с левой стороны основания. Повернув ручку тисков против часовой стрелки, можно ослабить винт и быстро вставлять или вынимать вал тисков. При повороте ручки тисков по часовой стрелке винт остается в закрученном положении. Чтобы взяться за обрабатываемую деталь, немного поверните ручку тисков по часовой стрелке, пока выступ не достигнет самого верхнего положения, затем крепко затяните ее. Если к ручке тисков приложить усилие или потянуть за нее при повороте по часовой стрелке, выступ может зафиксироваться под углом. В этом случае, поворачивайте ручку тисков назад против часовой стрелки, пока винт не освободится, перед тем, как снова повернуть ее немного по часовой стрелке. Максимальная ширина обрабатываемой детали, которую можно закрепить с помощью горизонтальных тисков, составляет 120 мм.

Вертикальные тиски

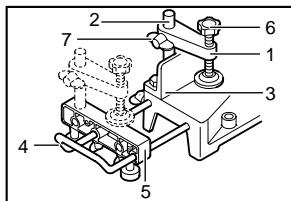

002255

1. Ручка тисков
2. Стержень тисков
3. Направляющая линейка
4. Держатель
5. Крепежный блок
6. Головка тисков
7. Винт

Вертикальные тиски можно устанавливать в двух положениях, на правой или на левой стороне направляющей линейки или на крепежном блоке (дополнительная принадлежность). Вставьте стержень тисков в отверстие в направляющей линейке или крепежном блоке и затяните винт, чтобы закрепить стержень тисков.

Расположите кронштейн тисков в соответствии с толщиной и формой обрабатываемой детали и закрепите кронштейн тисков, затянув винт. Если винт крепления кронштейна тисков соприкасается с направляющей линейкой, установите винт на противоположной стороне кронштейна тисков. Убедитесь, что никакая часть инструмента не соприкасается с тисками, когда рукоятка полностью опущена, или при перемещении каретки по всей длине в обоих направлениях. Если какая-либо часть касается тисков, отрегулируйте положение тисков.

Прислоните обрабатываемую деталь к направляющей линейке и поворотному основанию. Расположите обрабатываемую деталь в необходимом для распиливания положении и надежно закрепите ее, затянув ручку тисков.

⚠️ ПРЕДУПРЕЖДЕНИЕ:

- Обрабатываемая деталь должна быть крепко закреплена по отношению к поворотному основанию и направляющей линейке с помощью тисков при выполнении всех видов работ.

⚠️ ПРЕДУПРЕЖДЕНИЕ:

- Беритесь за обрабатываемую деталь только в том случае, когда выступ находится в самом верхнем положении. Несоблюдение данного требования может привести к недостаточному креплению обрабатываемой детали. Это может привести к отскоку обрабатываемой детали, повреждению диска или потере управления, в результате чего можно получить ЛИЧНУЮ ТРАВМУ.

Держатели и крепежный блок (дополнительная принадлежность)

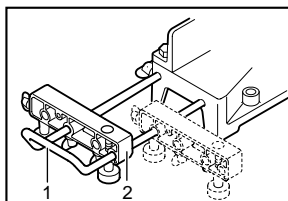

1. Держатель
2. Крепежный блок

002247

Держатели и крепежный блок можно устанавливать на любой из двух сторон в качестве удобного средства горизонтальной поддержки обрабатываемых деталей.

Установите их в соответствии с рисунком. Затем крепко затяните винты, чтобы закрепить держатели и крепежный блок.

При резке длинных обрабатываемых деталей, используйте блок держателей со стержнями (дополнительная принадлежность). Он состоит из двух крепежных блоков и двух стержней 12.

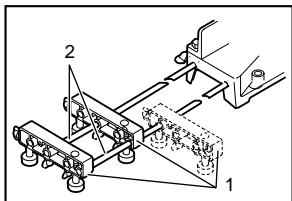

1. Крепежный блок
2. Стержень 12

002246

⚠ ПРЕДУПРЕЖДЕНИЕ:

- Всегда поддерживайте длинные обрабатываемые детали на том же уровне, что и верхняя поверхность поворотного основания, для обеспечения точности распилов и предотвращения опасной потери контроля над инструментом.

ЭКСПЛУАТАЦИЯ

⚠ ПРЕДУПРЕЖДЕНИЕ:

- Перед эксплуатацией обязательно освободите рукоятку из нижнего положения, вытащив стопорный штифт.
- Перед включением переключателя, убедитесь в том, что диск не касается обрабатываемой детали и т.д.
- Не прилагайте чрезмерное давление на рукоятку при резке. Избыточное усилие может привести к перегрузке двигателя и/или снижению эффективности резки. Нажимайте на рукоятку только с тем усилием, которое необходимо для плавной резки и без значительного снижения скорости диска.
- Осторожно надавите на рукоятку для выполнения резки. Если нажать на рукоятку с усилием, или если приложить боковое усилие, диск будет вибрировать, и оставит след (след пилы) на обрабатываемой детали, что приведет к снижению точности разреза.
- При выполнении скользящего разреза, осторожно давите на каретку к направляющей линейке без остановки. Если остановить движение каретки во время резки, на обрабатываемой детали останется след, а точность резки будет снижена.

1. Резка с нажимом (резка небольших деталей)

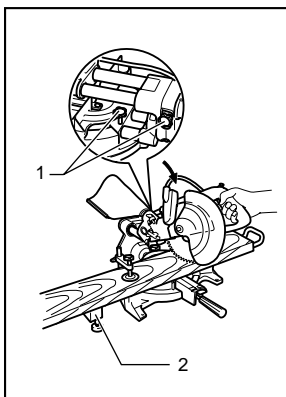

005524

1. Два зажимных винта крепления подвижной стойки
2. Крепежный блок (дополнительная принадлежность)

Обрабатываемые детали высотой до 50 мм и шириной до 97 мм можно распиливать следующим образом.

Подвиньте каретку до конца к направляющей линейке и затяните два зажимных винта крепления подвижных стоек по часовой стрелке, чтобы закрепить каретку. Закрепите обрабатываемую деталь с помощью тисков. Включите инструмент, когда диск ничего не касается, и подождите, пока диск не достигнет полной скорости, перед тем, как опустить его. Затем осторожно опустите рукоятку в полностью опущенное положение, чтобы распилить обрабатываемую деталь. По завершении резки, отключите инструмент и **ПОДОЖДИТЕ, ПОКА ДИСК НЕ ОСТАНОВИТСЯ ПОЛНОСТЬЮ**, перед тем, как вернуть диск в полностью поднятое положение.

⚠ ПРЕДУПРЕЖДЕНИЕ:

- Крепко затяните два зажимных винта крепления подвижных стоек по часовой стрелке, чтобы каретка не двигалась при работе. Недостаточная затяжка может привести к неожиданному отскоку диска. Возможно получение серьезных ЛИЧНЫХ ТРАВМ.

2. Скользящая резка (с проталкиванием) (резка широких деталей)

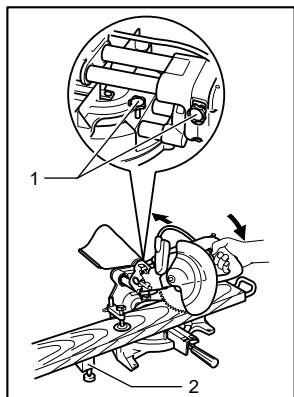

1. Два зажимных винта крепления подвижной стойки
2. Крепежный блок (дополнительная принадлежность)

005525

Ослабьте два зажимных винта крепления подвижных стоек, повернув их против часовой стрелки, чтобы каретка свободно двигалась. Закрепите обрабатываемую деталь с помощью тисков. Потяните каретку полностью на себя. Включите инструмент, когда диск ничего не касается, и подождите, пока диск не достигнет полной скорости. Нажмите на рукоятку и ДВИГАЙТЕ КАРЕТКУ К НАПРАВЛЯЮЩЕЙ ЛИНЕЙКЕ ЧЕРЕЗ ОБРАБАТЫВАЕМУЮ ДЕТАЛЬ. По завершении резки, отключите инструмент и ПОДОЖДИТЕ, ПОКА ДИСК НЕ ОСТАНОВИТСЯ ПОЛНОСТЬЮ, перед тем, как вернуть диск в полностью поднятое положение.

⚠ ПРЕДУПРЕЖДЕНИЕ:

- При выполнении скользящего разреза, СНАЧАЛА ПОЛНОСТЬЮ ПОТЯНИТЕ ЗА КАРЕТКУ НА СЕБЯ и надавите на рукоятку, чтобы полностью опустить ее, затем ДВИГАЙТЕ КАРЕТКУ К НАПРАВЛЯЮЩЕЙ ЛИНЕЙКЕ. НИКОГДА НЕ НАЧИНАЙТЕ РАСПИЛИВАНИЕ, ЕСЛИ КАРЕТКА НЕ ВЫТЯНУТА ПОЛНОСТЬЮ ПО НАПРАВЛЕНИЮ К ВАМ. Если Вы выполняете скользящий разрез без полного вытягивания каретки, или если Вы выполняете скользящий разрез по направлению к себе, диск может неожиданно отскочить, при этом имеется возможность получения серьезных ЛИЧНЫХ ТРАВМ.
- Никогда не выполняйте скользящий разрез без блокировки рукоятки в нижнем положении с помощью нажатия на стопорный штифт.

- Никогда не ослабляйте зажимной винт крепления каретки при вращающемся диске. Это может привести к серьезной травме.

3. Резка под углом

См. раздел "Регулировка угла резки" выше.

4. Резка со скосом

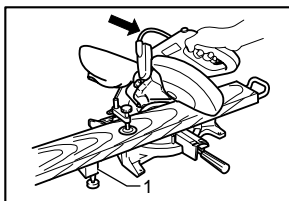

015251

1. Крепежный блок (дополнительная принадлежность)

Ослабьте рычаг и откиньте пильный диск, чтобы отрегулировать угол скоса (см. раздел "Регулировка угла скоса" выше). Обязательно крепко затяните рычаг, чтобы обеспечить выбранный угол скоса. Закрепите обрабатываемую деталь с помощью тисков. Убедитесь, что каретка полностью вытянута назад по направлению к оператору. Включите инструмент, когда диск ничего не касается, и подождите, пока диск не достигнет полной скорости. Затем осторожно опустите рукоятку в полностью опущенное положение, прилагая давление параллельно диску, и ДВИГАЙТЕ КАРЕТКУ К НАПРАВЛЯЮЩЕЙ ЛИНЕЙКЕ ДЛЯ РАЗРЕЗА ОБРАБАТЫВАЕМОЙ ДЕТАЛИ. По завершении резки, отключите инструмент и ПОДОЖДИТЕ, ПОКА ДИСК НЕ ОСТАНОВИТСЯ ПОЛНОСТЬЮ, перед тем, как вернуть диск в полностью поднятое положение.

⚠ ПРЕДУПРЕЖДЕНИЕ:

- Всегда следите за тем, чтобы диск опускался в направлении скоса при выполнении распилов со скосом. Держите руки вдали от направления движения пильного диска.
- При выполнении резки со скосом, может произойти то, что отпиленная деталь будет упираться в боковую часть диска. Если поднять диск, когда он еще вращается, эта деталь может зацепиться за диск, в результате чего произойдет разброс фрагментов, и это опасно. Диск следует поднимать ТОЛЬКО после того, как диск полностью остановится.
- При нажатии на рукоятку, прикладывайте давление, параллельное диску. Если давление не будет параллельным диску при выполнении резки, угол диска может сместиться, что приведет к снижению точности резки.

- (Только для стран Европы) Обязательно устанавливайте вспомогательное ограждение наружу при выполнении резки с левым скосом.

5. Составная резка

Сложное распиливание – это такое, при котором угол скоса выполняется одновременно с распиливанием детали под углом. Сложное распиливание можно выполнять под углами, указанными в таблице.

Угол резки	Угол скоса
Влево и вправо 45°	Влево 0° - 45°
Вправо 50°	Влево 0° - 40°
Вправо 55°	Влево 0° - 30°
Вправо 57°	Влево 0° - 25°

006393

При выполнении составной резки, см. объяснения в разделах "Резка с нажимом", "Скользкая резка", "Резка под углом" и "Резка со скосом".

6. Обработка поясков и погонажа с закругленным углублением

Пояски и погонаж с закругленным углублением можно распиливать на пиле для сложной угловой резки. Для этого детали укладываются плашмя на поворотное основание.

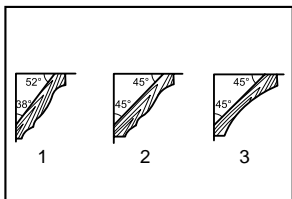

001555

1. Поясок 52/38°
2. Поясок 45°
3. Погонаж 45° с закругленным углублением

Существует два основных типа поясков и один тип погонажа с закругленным углублением: пояски с стеновым углом 52/38°, пояски со стеновым углом 45° и погонаж со стеновым углом 45°. См. рисунок.

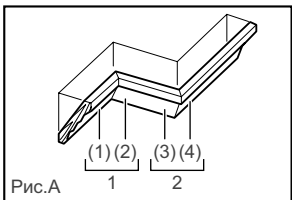

001556

1. Внутренний угол
2. Наружный угол

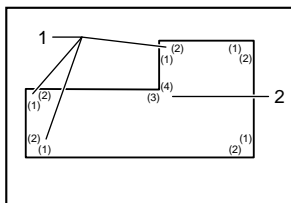

001557

1. Внутренний угол
2. Наружный угол

Имеются стыковые детали для поясков и погонажа с закругленным углублением для следующих типов углов: "внутренние" углы 90° ((1) и (2) на Рис. А) и "внешние" углу 90° ((3) и (4) на Рис. А).

Измерение

Измерьте длину стены и отрегулируйте деталь на столе, чтобы обрезать до нужной длины край, контактирующий со стеной. Обязательно проверяйте, чтобы длина обрезанной детали **по обратной ее стороне** равнялась длине стены. Отрегулируйте длину среза по углу. Обязательно используйте несколько заготовок для пробных срезов, чтобы проверить угол установки пилы. При обрезке поясков и погонажа с закругленным углублением устанавливайте угол фанки и угол отрезки как показано в таблице (А), и устанавливайте детали на верхнюю поверхность основания пилы как указано в таблице (В).

В случае снятия левой фанки

Таблица (А)

	Положение пояска на Рис. А	Угол скоса		Угол резки	
		Тип 52/38°	Тип 45°	Тип 52/38°	Тип 45°
Для внутреннего угла	(1)	Левый 33,9°	Левый 30°	Правый 31,6°	Правый 35,3°
	(2)			Левый 31,6°	Левый 35,3°
Для наружного угла	(3)			Правый 31,6°	Правый 35,3°
	(4)				

006361

Таблица (В)

	Положение пояска на Рис. А	Край пояска у ограждения направляющей	Готовая деталь
Для внутреннего угла	(1)	Край, касающийся потолка, должен находиться рядом с ограждением направляющей.	Готовая деталь будет находиться с левой стороны от ножа.
	(2)		
Для наружного угла	(3)	Край, касающийся стены, должен находиться рядом с ограждением направляющей.	Готовая деталь будет находиться с правой стороны от ножа.
	(4)		

006362

Пример:

В случае отрезания пояска типа 52/38° для положения (1) на Рис. А:

- Наклоните и зафиксируйте угол фаски 33,9° ЛЕВЫЙ.
- Отрегулируйте и зафиксируйте угол отрезки 31,6° ПРАВЫЙ.
- Положите поясок широкой стороной (обратной) на поворотное основание так, чтобы КРАЙ, КОНТАКТИРУЮЩИЙ С ПОТОЛКОМ, был прижат к ограждению направляющей на пиле.
- После обрезки готовая деталь будет с ЛЕВОЙ стороны от диска пилы.

В случае снятия правой фаски

Таблица (А)

	Положение пояска на Рис. А	Угол скоса		Угол резки	
		Тип 52/38°	Тип 45°	Тип 52/38°	Тип 45°
Для внутреннего угла	(1)	Правый 33,9°	Правый 30°	Правый 31,6°	Правый 35,3°
	(2)			Левый 31,6°	Левый 35,3°
Для наружного угла	(3)			Правый 31,6°	Правый 35,3°
	(4)			Правый 31,6°	Правый 35,3°

006363

Таблица (В)

	Положение пояска на Рис. А	Край пояска у ограждения направляющей	Готовая деталь
Для внутреннего угла	(1)	Край, касающийся стены, должен находиться рядом с ограждением направляющей.	Готовая деталь будет находиться с правой стороны от ножа.
	(2)	Край, касающийся потолка, должен находиться рядом с ограждением направляющей.	
Для наружного угла	(3)	Край, касающийся стены, должен находиться рядом с ограждением направляющей.	Готовая деталь будет находиться с правой стороны от ножа.
	(4)	Край, касающийся потолка, должен находиться рядом с ограждением направляющей.	

006364

Пример:

В случае отрезания пояска типа 52/38° для положения (1) на Рис. А:

- Наклоните и зафиксируйте угол фаски 33,9° ПРАВЫЙ.
- Отрегулируйте и зафиксируйте угол отрезки 31,6° ПРАВЫЙ.
- Положите поясок широкой стороной (обратной) на поворотное основание так, чтобы КРАЙ, КОНТАКТИРУЮЩИЙ СО СТЕНОЙ, был прижат к ограждению направляющей на пиле.
- После обрезки готовая деталь будет с ПРАВОЙ стороны от диска пилы.

7. Резка алюминиевого профиля

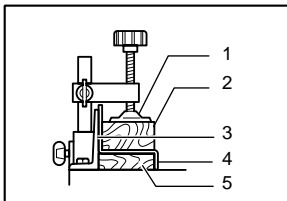

001844

При креплении алюминиевого профиля, используйте распорные блоки или детали металлолома, как показано на рисунке, чтобы предотвратить деформацию алюминия. При резке алюминиевого профиля используйте смазочное вещество для резки, чтобы предотвратить накопление алюминиевого материала на диске.

⚠ ПРЕДУПРЕЖДЕНИЕ:

- Никогда не пытайтесь резать толстый или круглый алюминиевый профиль. Крепление толстого алюминиевого профиля при работе может ослабнуть, а круглый алюминиевый профиль невозможно крепко закрепить с помощью данного инструмента.

8. Деревянная облицовка

Использование деревянной облицовки позволяет добиться распиливания обрабатываемых деталей без расколов. Прикрепите деревянную облицовку к направляющей линейке с помощью отверстий в направляющей линейке.

Размеры предлагаемой деревянной облицовки показаны на рисунке.

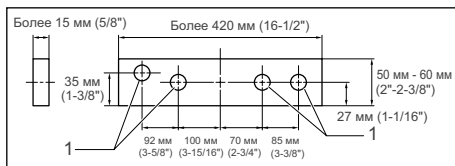

1. Отверстия

015253

⚠ ПРЕДУПРЕЖДЕНИЕ:

- Используйте прямую доску одинаковой толщины в качестве деревянной облицовки.
- Используйте винты для крепления деревянной облицовки к направляющей линейке. Винты необходимо устанавливать так, чтобы их головки находились ниже поверхности деревянной облицовки.
- Когда деревянная облицовка прикреплена, не поворачивайте поворотное основание при опущенной рукоятке. Это приведет к повреждению диска и/или деревянной облицовки.

9. Резка одинаковой длины

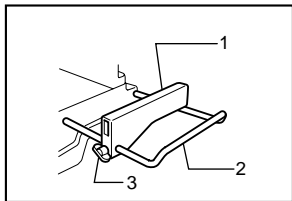

001846

1. Установочная пластина
2. Держатель
3. Винт

При резке нескольких частей одинаковой длины размером от 220 мм до 385 мм использование установочной пластины обеспечит более эффективную работу. Установите установочную пластину на держатель (дополнительная принадлежность), как показано на рисунке. Совместите линию резки на обрабатываемой детали либо с левой, либо с правой стороны паза в планке для пропилов, и, удерживая обрабатываемую деталь от перемещения, подвиньте установочную плиту до конца обрабатываемой детали. Затем закрепите установочную пластину винтом. Если установочная пластина не используется, ослабьте винт и отведите установочную пластину в сторону.

Примечание:

- Использование блока держателей со стержнями (дополнительная принадлежность) обеспечивает резку одинаковой длины размером примерно до 2 200 мм.

10. Резка пазов

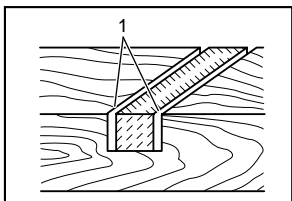

001563

1. Вырежьте пазы лезвием

Можно вырезать соединительный прямоугольный паз следующим образом: Отрегулируйте нижнее предельное положение диска с помощью регулировочного болта и стопорного рычага, чтобы ограничить глубину резки диска. См. раздел "Стопорный рычаг", описанный выше. После регулировки нижнего предельного положения диска, вырежьте параллельные пазы по ширине обрабатываемой детали с помощью скользящего (с нажимом) разреза, как показано на рисунке. Затем удалите материал

из обрабатываемой детали между пазами с помощью стамески. Не пытайтесь выполнить данный тип разреза, используя широкие (толстые) диски или диск для соединительных прямоугольных разрезов. Это может привести к возможной потере контроля и травмам.

⚠ ПРЕДУПРЕЖДЕНИЕ:

- Обязательно возвратите стопорный рычаг в первоначальное положение при выполнении других разрезов, за исключением резки пазов.

Переноска инструмента

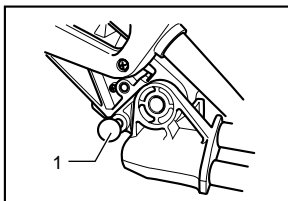

003923

1. Стопорный штифт

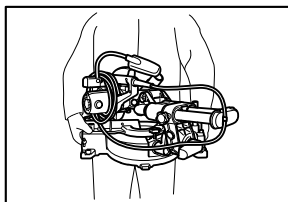

012607

Отключите инструмент от сети питания. Зафиксируйте режущий диск с углом фаски 0° и поворотную базу с полным правым углом отрезки. Зафиксируйте подвижные стойки так, чтобы нижняя подвижная стойка была закреплена в положении максимального сдвига каретки к оператору, а верхние стойки были закреплены в положении каретки, полностью сдвинутой вперед к ограждению направляющей. Полностью опустите ручку и нажмите на стопорный штифт, чтобы зафиксировать ее в опущенном положении.

Переносите инструмент, держась за обе стороны основания инструмента, как показано на рисунке. Если Вы уберете держатели, пылесборный мешок и т.д., Вы сможете проще переносить инструмент.

⚠ ПРЕДУПРЕЖДЕНИЕ:

- Перед тем, как переносить инструмент, всегда закрепляйте все подвижные части.
- Стопорный штифт предназначен исключительно для переноски и хранения, а не для операций распиливания.

ТЕХОБСЛУЖИВАНИЕ

⚠ ПРЕДУПРЕЖДЕНИЕ:

- Перед проверкой или проведением техобслуживания всегда проверяйте, что инструмент выключен, а штекер отсоединен от розетки.
- Запрещается использовать бензин, лигроин, растворитель, спирт и т.п. Это может привести к изменению цвета, деформации и появлению трещин.

⚠ ПРЕДУПРЕЖДЕНИЕ:

- Всегда следите за заточкой и чистотой диска для обеспечения наилучшей и безопасной работы.

Регулировка угла резки

Данный инструмент тщательно отрегулирован и выверен на предприятии-изготовителе, но грубая эксплуатация может нарушить регулировку. Если регулировка Вашего инструмента нарушена, выполните следующее:

1. Угол резки

Подвиньте каретку к направляющей линейке и затяните два зажимных винта крепления каретки. Ослабьте ручку, фиксирующую поворотное основание. Поверните поворотное основание так, чтобы указатель показывал 0° по шкале угла отрезки. Затем немного поверните поворотное основание по часовой стрелке и против часовой стрелки, чтобы установить поворотное основание у отметки угла отрезки 0° . (Если указатель не показывает на 0° , оставьте как есть.)

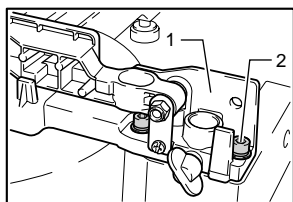

015252

1. Направляющая линейка
2. Болт с внутренним шестигранником

Шестигранным ключом ослабьте болт с шестигранной головкой, крепящий ограждение направляющей.

Полностью опустите ручку и нажмите на стопорный штифт, чтобы зафиксировать ее в опущенном положении. При помощи треугольника, плотничного угольника и т. д. выровняйте сторону дисковой пилы с поверхностью ограждения направляющей. Затем хорошо затяните шестигранный болт ограждения направляющей, начиная с правой стороны.

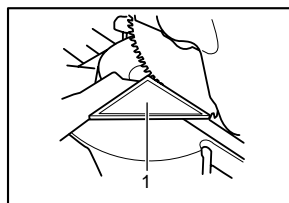

002209

1. Треугольная линейка

Убедитесь, что стрелка указывает на 0° на шкале угла резки. Если стрелка не указывает на 0° , ослабьте винт крепления стрелки и отрегулируйте стрелку, чтобы она указывала на 0° .

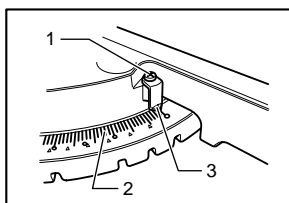

003942

1. Винт
2. Шкала угла резки
3. Указатель

2. Угол скоса

(1) Угол скоса в 0°

Подвиньте каретку к направляющей линейке и затяните два зажимных винта крепления каретки. Полностью опустите рукоятку и закрепите ее в нижнем положении, надавив на стопорный штифт. Ослабьте рычаг в нижней части инструмента.

Поверните регулировочный болт угла скоса в 0° (нижний болт) на правой стороне кронштейна на два или три оборота против часовой стрелки, чтобы наклонить диск вправо.

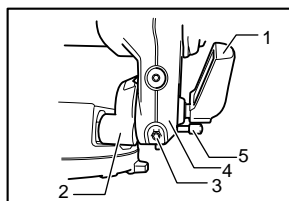

012589

1. Рычаг
2. Держатель кронштейна
3. Регулировочный болт угла скоса в 0° градусов
4. Ручка
5. Кнопка отсоединения

Тщательно установите прямой угол диска по отношению к верхней поверхности поворотного основания с помощью треугольной линейки, угольника и т.д., повернув болт регулировки угла скоса в 0° по часовой стрелке. Затем крепко затяните рычаг.

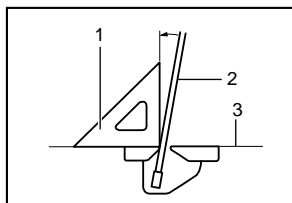

001819

1. Треугольная линейка
2. Пильное лезвие
3. Верхняя поверхность поворотного стола

Убедитесь, что стрелка на кронштейне указывает на 0° на шкале угла коса на держателе кронштейна. Если стрелка не указывает на 0° , ослабьте винт крепления стрелки и отрегулируйте стрелку, чтобы она указывала на 0° .

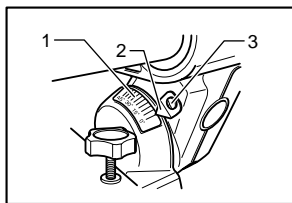

003944

(2) Угол коса в 45°

1. Линейка угла коса
2. Указатель
3. Винт

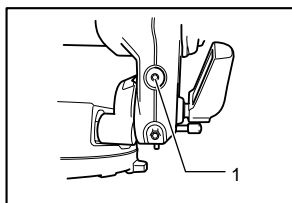

012590

1. Болт регулировки угла коса влево на 45°

Производите регулировку угла коса в 45° только после регулировки угла коса в 0° . Для регулировки угла коса влево на 45° , ослабьте рычаг и наклоните диск полностью влево. Убедитесь, что стрелка на кронштейне указывает на 45° на шкале угла коса на держателе кронштейна. Если стрелка не указывает на 45° , поворачивайте болт регулировки угла коса в 45° (верхний болт) с правой стороны кронштейна, пока стрелка не будет указывать на 45° .

Регулировка положения лазерной линии Только для модели LS0714FL, LS0714L

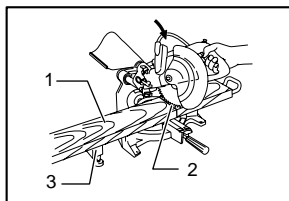

005701

1. Обрабатываемая деталь
2. Линия отреза
3. Крепежный блок (дополнительная принадлежность)

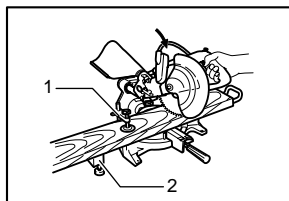

005702

1. Вертикальные тиски
2. Крепежный блок (дополнительная принадлежность)

⚠ ПРЕДУПРЕЖДЕНИЕ:

- Так как при регулировке положения лазерной линии штекер инструмента остается в розетке, соблюдайте особую осторожность, чтобы не включить инструмент. Непреднамеренное нажатие триггерного переключателя приведет к неожиданному включению инструмента и травме.

⚠ ПРЕДУПРЕЖДЕНИЕ:

- Никогда не подставляйте глаза непосредственно под лазерный луч. Прямой лазерный луч приводит к травмам глаз.
- Никогда не подвергайте инструмент ударам или толчкам. Удар или толчок приводит к смещению положения лазерной линии, повреждению излучающей части лазерного луча или сокращению срока службы инструмента.
- При обнаружении какой-либо неисправности в лазерном блоке отремонтируйте инструмент в уполномоченном сервис-центре Makita. Замена на лазер другого типа запрещена.

При регулировке, лазерная линия появляется слева от пильного диска

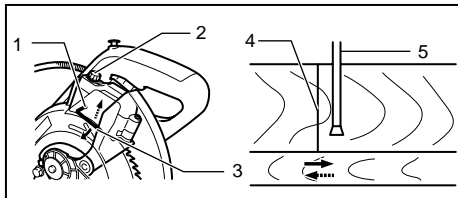

1. Закрутите, чтобы изменить диапазон смещения регулировочного винта
2. Регулировочный винт
3. Шестигранный ключ
4. Лазерная линия
5. Пильное лезвие

005527

При регулировке, лазерная линия появляется справа от пильного диска

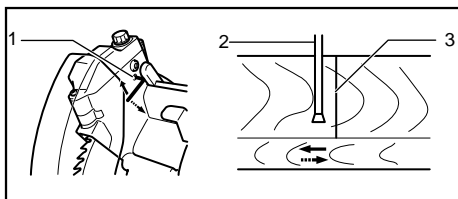

1. Закрутите, чтобы изменить диапазон смещения регулировочного винта
2. Пильное лезвие
3. Лазерная линия

005528

При выполнении обеих регулировок проделайте следующее.

1. Убедитесь, что штекер инструмента вынут из розетки электропитания.
2. Проведите линию резки на обрабатываемой детали и поместите ее на поворотное основание. На данном этапе не закрепляйте обрабатываемую деталь в тисках или подобном крепежном устройстве.
3. Опустите диск, опустив рукоятку, и просто убедитесь, что линия резки совпадает с положением пильного диска. (Определитесь с положением резки на линии резки.)
4. После определения положения резки, возвратите рукоятку в первоначальное положение. Закрепите обрабатываемую деталь с помощью вертикальных тисков, не сдвигая обрабатываемую деталь с предварительно проверенного места.
5. Включите штекер инструмента в сеть электропитания и включите переключатель лазера.
6. Отрегулируйте лазерную линию следующим образом.

Для того чтобы изменить положение лазерной линии в пределах диапазона перемещения, измените положение регулировочного винта лазера, повернув два винта шестигранным ключом. (Диапазон перемещения линии лазера настраивается на заводе в пределах 1 мм от боковой поверхности режущего диска.)

Для перемещения диапазона смещения лазерной линии подальше от боковой поверхности диска, ослабьте регулировочный винт и поверните два винта против часовой стрелки. Чтобы переместить его ближе к боковой поверхности диска, ослабьте регулировочный диск и поверните эти два винта по часовой стрелке.

См. раздел "Действие лазерной линии" и отрегулируйте регулировочный винт так, чтобы линия резки на обрабатываемой детали была совмещена с лазерной линией.

Примечание:

- Регулярно проверяйте точность положения лазерной линии.
- При обнаружении какой-либо неисправности в лазерном блоке отремонтируйте инструмент в уполномоченном сервис-центре Makita.

Замена люминесцентной лампы

Только для модели LS0714F, LS0714FL

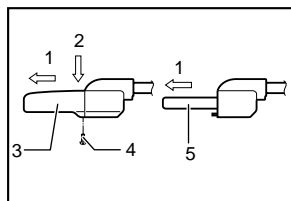

002028

⚠ ПРЕДУПРЕЖДЕНИЕ:

- Перед заменой люминесцентной лампы, всегда проверяйте, что инструмент выключен, а шнур вынут из розетки электропитания.
- Не прилагайте усилий, не ударяйте и не царапайте люминесцентную лампу, это может привести к тому, что стекло люминесцентной лампы разобьется, в результате чего Вы или находящиеся поблизости люди могут получить травмы.
- Не трогайте люминесцентную лампу в течение некоторого времени сразу же после ее использования, а затем замените ее. В противном случае Вы можете получить ожоги.

Удалите винты крепления ламповой коробки.

Вытяните ламповую коробку, одновременно слегка надавливая на верхнюю ее часть, как показано слева.

Вытяните люминесцентную лампу и замените ее новой оригинальной лампой Makita.

Очистка линзы лазерной лампы

Только для модели LS0714FL, LS0714L

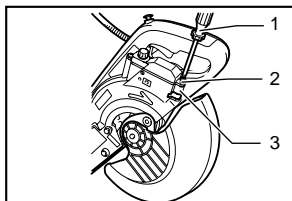

005703

1. Отвертка
2. Винт (только одна деталь)
3. Линза лазерной лампы

Если линза лазерной лампы загрязнится, или если к ней прилипнет столько опилок, что лазерная линия будет уже не видна, выньте шнур пилы из розетки электропитания, выньте линзу лазерной лампы и осторожно очистите ее влажной, мягкой тканью. Не пользуйтесь растворителями или какими-либо очистителями на основе керосина для очистки линзы.

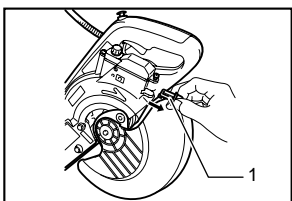

005704

1. Линза лазерной лампы

Чтобы снять линзу лазерной лампы, снимите пильный диск, перед тем, как снять линзу, в соответствии с инструкциями раздела "Установка или снятие пильного диска".

Ослабьте, но не вынимайте винты крепления линзы с помощью отвертки.

Вытяните линзу, как показано на рисунке.

Примечание:

- Если линза не выходит, еще больше ослабьте винты и вытяните линзу, не вынимая винт.

Замена угольных щеток

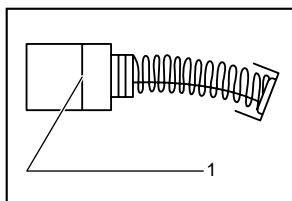

001145

1. Ограничительная метка

Регулярно вынимайте и проверяйте угольные щетки. Заменяйте их, если они изношены до ограничительной отметки. Содержите угольные щетки в чистоте и в свободном для скольжения в держателях положении. При замене необходимо менять обе угольные щетки одновременно. Используйте только одинаковые угольные щетки. Используйте отвертку для снятия крышек щеткодержателей. Извлеките изношенные угольные щетки, вставьте новые и закрутите крышки щеткодержателей.

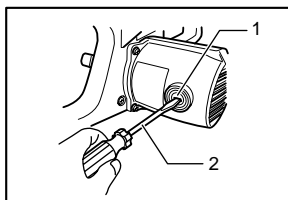

003946

1. Колпачок держателя щетки
2. Отвертка

После использования

- После использования инструмента сотрите щепу и пыль, прилипшие к инструменту, с помощью ткани или подобного предмета. Содержите кожух диска в чистом виде в соответствии с инструкциями в разделе "Кожух диска". Смазывайте скользящие части машинным маслом для предотвращения коррозии.
- При хранении инструмента, вытяните каретку полностью на себя, чтобы подвижная стойка была вставлена в поворотное основание до упора.

Для обеспечения БЕЗОПАСНОСТИ и НАДЕЖНОСТИ оборудования, ремонт, любое другое техобслуживание или регулировку необходимо производить в уполномоченных сервис-центрах Makita, с использованием только сменных частей производства Makita.

ДОПОЛНИТЕЛЬНЫЕ АКСЕССУАРЫ

⚠️ ПРЕДУПРЕЖДЕНИЕ:

- Эти принадлежности или насадки рекомендуется использовать вместе с вашим инструментом Makita, описанным в данном руководстве. Использование каких-либо других принадлежностей или насадок может представлять опасность получения травм. Используйте принадлежность или насадку только по указанному назначению.

Если вам необходимо содействие в получении дополнительной информации по этим принадлежностям, свяжитесь со своим местным сервис-центром Makita.

- Твердосплавные пильные диски
- Блок тисков (горизонтальные тиски)
- Вертикальные тиски
- Комплект держателя
- Крепежный блок
- Блок держателей со стержнями
- Установочная пластина
- Пылесборный мешок
- Треугольная линейка
- Кнопка разблокировки (2 шт.)
- Флуоресцентный фонарь
- Шестигранный ключ

Примечание:

- Некоторые элементы списка могут водить в комплект инструмента в качестве стандартных приспособлений. Они могут отличаться в зависимости от страны.

Makita Jan-Baptist Vinkstraat 2, 3070, Belgium
Makita Corporation Anjo, Aichi, Japan

8845471264

www.makita.com

TM!by
ONLINE STORE

<https://tm.by>
Интернет-магазин TM.by