

ELECTRIC CHAIN SAW

Пила электрическая цепная

95615	95616	95617	95618	95619
EDS-1800P	EDS-2000P	EDS-2200P	EDS-2000	EDS-2200

**IMPORTANT**
ВНИМАНИЕ

Read this manual before use and retain for future reference.

Прочитайте данное руководство перед эксплуатацией устройства и сохраните его для дальнейшего использования.

The date of manufacture is indicated on the product.

Дата изготовления указана на изделии.

СОДЕРЖАНИЕ

ОПИСАНИЕ СИМВОЛОВ.....	1
НАЗНАЧЕНИЕ.....	2
КОМПЛЕКТАЦИЯ	2
ТРЕБОВАНИЯ БЕЗОПАСНОСТИ.....	2
МЕРЫ ПРЕДОСТОРОЖНОСТИ.....	4
УСТРОЙСТВО ИЗДЕЛИЯ.....	5
ТЕХНИЧЕСКИЕ ХАРАКТЕРИСТИКИ	7
ПОДГОТОВКА К ЭКСПЛУАТАЦИИ	7
ПОРЯДОК РАБОТЫ	10
ТЕХНИЧЕСКОЕ ОБСЛУЖИВАНИЕ	12
ВОЗМОЖНЫЕ НЕИСПРАВНОСТИ И СПОСОБЫ ИХ УСТРАНЕНИЯ.....	15
ХРАНЕНИЕ	16
ТРАНСПОРТИРОВКА.....	16
ГАРАНТИЙНЫЕ ОБЯЗАТЕЛЬСТВА.....	16
СРОК СЛУЖБЫ	16
РЕАЛИЗАЦИЯ И УТИЛИЗАЦИЯ.....	16
ИМПОРТЕР	16

Уважаемый покупатель!

Данное изделие является технически сложным. Перед первым запуском внимательно изучите настоящее руководство по эксплуатации и строго соблюдайте все меры предосторожности! Их несоблюдение может привести к опасным для жизни травмам!

Руководство содержит информацию по эксплуатации и техническому обслуживанию цепной электрической пилы (далее – электропила). Конструкция устройства постоянно совершенствуется, поэтому возможны некоторые изменения, не отраженные в настоящем руководстве и не ухудшающие эксплуатационные качества изделия.



ВНИМАНИЕ!

Устройство не предназначено для профессионального (коммерческого) использования.

ОПИСАНИЕ СИМВОЛОВ

	Внимание! Необходимо выполнять требования безопасности, предписанные в инструкциях, а также все применимые общие правила по безопасной работе.
	Внимательно прочитайте инструкцию перед эксплуатацией устройства.
	Обязательно используйте индивидуальные средства защиты (наушники, защитные очки и каску).
	Наденьте защитные перчатки перед использованием устройства.
	Наденьте специальную защитную обувь перед использованием устройства.
	Используйте защитную одежду.
	Извлеките вилку из розетки, если устройство не используется или если вы заметили какие-то повреждения устройства или кабеля питания.
	Внимание! Возможен отскок пилы. Убедитесь в работоспособности тормоза цепи и избегайте касания материала верхушкой шины.
	Запрещается использовать устройство, удерживая его одной рукой.
	Используйте устройство, удерживая его двумя руками.
	Беречь от влаги!
	Инструмент класса II, двойная изоляция. Заземление корпуса не требуется. Вилка не имеет заземляющего контакта.

НАЗНАЧЕНИЕ

Пила цепная электрическая предназначена для распиловки древесины, ремонта, строительства, благоустройства, а также для различных бытовых операций: распиливание веток в саду, опиление сучков и заготовка дров.

ВНИМАНИЕ!

Не используйте пилу для распиловки металлических изделий, листового металла, пластмассы и других недревесных материалов.

Электропила предназначена для работы при температуре окружающей среды от -20 °C до +30 °C и относительной влажности воздуха до 80 %.

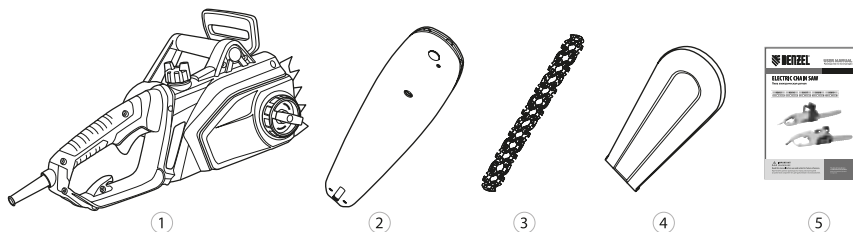
КОМПЛЕКТАЦИЯ

- | | | | |
|------------------------------|---------|--|---------|
| 1. Пила цепная электрическая | — 1 шт. | 4. Чехол шины | — 1 шт. |
| 2. Шина | — 1 шт. | 5. Руководство по эксплуатации с гарантийным талоном | — 1 шт. |
| 3. Цепь | — 1 шт. | | |

ТРЕБОВАНИЯ БЕЗОПАСНОСТИ

ВНИМАНИЕ!

Прочитайте данное руководство перед эксплуатацией устройства и сохраните его для дальнейшего использования.

В целях безопасности лица моложе 16 лет, а также лица, не ознакомившиеся с данным руководством, не должны допускаться до работы с устройством.

Электропила не предназначена для использования лицами с ограниченными физическими или умственными способностями или при отсутствии у пользователя опыта и знаний, если он не находится под контролем и не проинструктирован об использовании прибора лицом, ответственным за безопасность. Данная пила предназначена для нечастого использования в домашнем хозяйстве, например, для обрезки ветвей или распиливания дров. Чрезмерно продолжительная непрерывная работа с ней может вызвать нарушения в кровообращении рук оператора из-за вибраций.

Запрещается эксплуатировать и обслуживать инструмент, находясь в состоянии алкогольного, наркотического опьянения или под воздействием сильнодействующих медицинских препаратов.

Пользователь, осуществляющий эксплуатацию и обслуживание устройства, должен иметь соответствующие знания и навыки.

Ремонт изделия и операции по техническому обслуживанию, не описанные в данном руководстве, должны осуществляться в авторизованном сервисном центре.



ВНИМАНИЕ!

Все работы по обслуживанию и ремонту необходимо проводить на отключенном оборудовании.

Запрещается демонтировать блокирующие и предохранительные устройства, а также элементы защиты. Необходимо использовать запасные узлы и детали только фирмы-изготовителя, это позволит обеспечить надежность и безопасность эксплуатации изделия. При использовании узлов и деталей других производителей изготовитель не несет ответственности за возникшие в результате этого последствия. Перед началом работы проверьте инструмент на предмет отсутствия повреждений. Запрещается эксплуатация поврежденного устройства. Неисправные детали следует отремонтировать в сервисном центре или заменить.

Не эксплуатируйте устройство вблизи легковоспламеняющихся материалов и источников огня.

Не используйте устройство вблизи других людей или животных.

Некоторые элементы устройства сильно нагреваются в течение работы и остаются горячими после остановки некоторое время. Для предотвращения серьезных ожогов избегайте прикосновения к горячим частям инструмента!

Используйте изделие в соответствии с обозначенными в руководстве целями и условиями окружающей среды.

Не изменяйте конструкцию устройства! Это может стать причиной выхода из строя оборудования и различных травм.

Не прикасайтесь к движущимся частям устройства, это может стать причиной различных травм! Запрещается эксплуатировать изделие без предусмотренных конструкцией защитных элементов. Держите руки, ноги, края одежды, украшения на безопасном расстоянии от движущихся частей устройства.

Перед каждым запуском следует проверить на прочность посадки все крепежные элементы.

Перед началом работы проверьте кабель питания и удлинитель на предмет отсутствия повреждения изоляции.

Запрещается эксплуатация инструмента с поврежденным кабелем питания. Никогда не используйте сетевой кабель для перемещения устройства. Не извлекайте вилку из розетки, держась за кабель.

Оберегайте кабель питания от воздействия высокой температуры, масла, острых кромок или движущихся частей.

Используйте средства индивидуальной защиты: защитные очки, каску, наушники и перчатки, специальную обувь, плотно прилегающую одежду.

Не работайте цепной пилой одной рукой! Последствиями работы одной рукой могут стать серьезные травмы оператора, помощников и окружающих. Цепная пила предназначена для работы двумя руками.

Приступайте к работе только после того, как освободите рабочую зону от лишних предметов.

Перед запуском устройства убедитесь в том, что цепь натянута и не касается посторонних предметов.

При перемещении пилы двигатель должен быть выключен, а шина и цепь закрыты кожухом и обращены назад. При переноске цепной пилы всегда надевайте чехол на шину.

Будьте особенно осторожны при обрезке кустов и саженцев, поскольку их упругие ветки могут попасть в цепь, ударить вас или вывести из равновесия.

Когда срезаете ветку, которая подвергается внешней нагрузке, берегитесь удара после устранения нагрузки.

Перед распиливанием проверьте древесину на наличие посторонних предметов, например гвоздей. Обязательно извлеките их до начала распила.

Используйте инструмент исключительно по назначению. Пила предназначена только для резки древесины. Не используйте пилу в целях, для которых она не предназначена. Например, для резки пластмассы, кладки и пр. Перед работой очистите и вытрите рукоятки.

Запрещено пилить выше уровня плеча, излишне наклоняться вперед и касаться пильной цепью земли.

При пилении досок и бревен необходимо использовать надежную подставку (козлы). Не позволяйте другому человеку держать бревно во время распиловки и никогда не придерживайте бревно ногам.

Запрещено работать в условиях плохой освещенности и на крутых склонах.

Пилу следует вести таким образом, чтобы никакая часть тела не находилась в плоскости резания (рис. 1).



Рис. 1

Никогда не следует использовать пилу в качестве рубанка.

Будьте внимательны! При работе устройства существует опасность отскока. Отскок является причиной потери контроля над цепной пилой и может привести к серьезным травмам. Отскок с вращением и отскок из-за заклинивания представляют главную опасность во время работы с цепными пилами и являются основной причиной большинства несчастных случаев.

Отскок возникает при прикосновении передней или верхней части полотна пилы (особенно верхняя четверть) к дереву или другим твердым предметам, а также когда срез в дереве закрывается и заклинивает цепь. Лобовое соприкосновение с верхней частью полотна пилы может вызвать молниеносную обратную реакцию, при которой инструмент отскочит вверх и обратно к оператору. Заклинивание цепи в нижней части шины выталкивает пилу наружу от оператора. Заклинивание цепи в верхней части шины толкает устройство обратно к оператору. Любое из этих воздействий может стать причиной потери контроля над пилой и нанесения серьезной травмы (рис. 2).

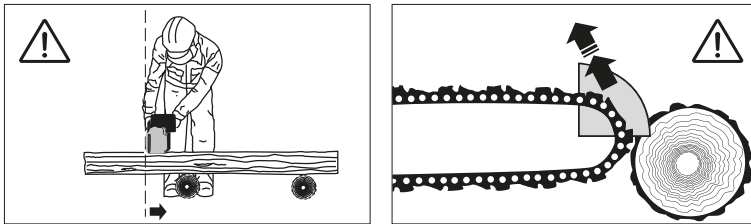

Рис. 2

Необходимо соблюдать не только общие требования по технике безопасности, приведенные в данном разделе, но и специальные указания, содержащиеся в других разделах.

Несоблюдение указаний по технике безопасности может создать опасность для окружающей среды, вывести из строя оборудование, а также повлечь за собой опасные последствия для здоровья и жизни человека.

Несоблюдение указаний по технике безопасности приведет к аннулированию гарантийных обязательств по возмещению ущерба.

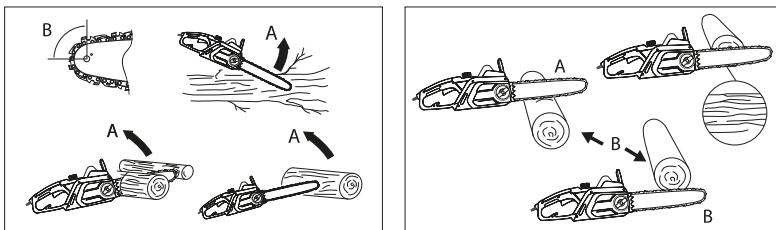
МЕРЫ ПРЕДОСТОРОЖНОСТИ

Во избежание получения травм следуйте правилам:

- Во время работы некоторые детали устройства сильно нагреваются. Запрещено дотрагиваться до них до полного остывания.
- Не кладите воспламеняющиеся предметы на изделие или рядом с ним.

- Не осуществляйте транспортировку, ремонт и техническое обслуживание устройства, подключенного к сети.
- Запрещено использовать изделие при наличии каких-либо повреждений.
- Не используйте устройство в потенциально взрывоопасной среде или при наличии открытого огня.
- Не используйте изделие во влажных или запыленных помещениях.
- Не допускайте к работе с инструментом людей, не получивших надлежащих инструкций.
- Не допускайте работу устройства при отсутствии предусмотренных конструкцией защитных элементов.
- При эксплуатации устройства пользуйтесь необходимыми средствами индивидуальной защиты.
- Не оставляйте включенное устройство без присмотра.
- Не используйте устройство вблизи других людей или животных.
- При возникновении нештатных ситуаций немедленно отключите устройство от сети и обратитесь в сервисный центр.

УСТРОЙСТВО ИЗДЕЛИЯ

Арт. 95615, 95616, 95617:



Рис. 3а

- | | |
|------------------------------|----------------------------|
| 1. Задняя рукоятка | 8. Держатель удлинителя |
| 2. Передняя рукоятка | 9. Кабель питания |
| 3. Тормоз цепи | 10. Упор зубчатый |
| 4. Цепь | 11. Кнопка блокировки |
| 5. Устройство натяжения цепи | 12. Выключатель |
| 6. Кожух защитный | 13. Крышка масляного бачка |
| 7. Шина | |

Арт. 95618, 95619:

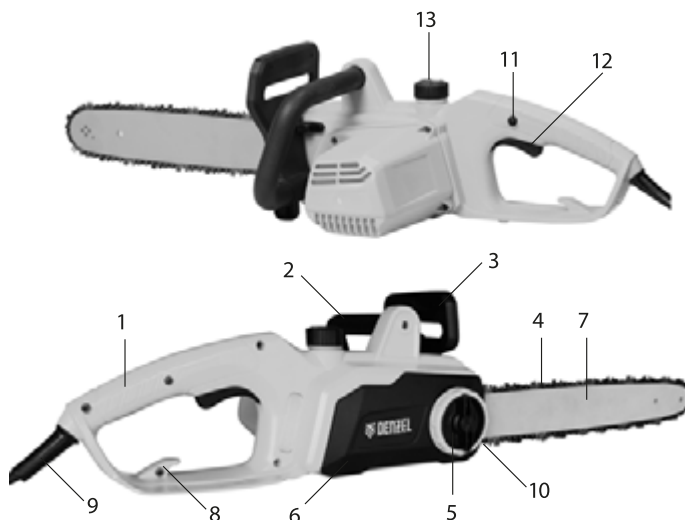

Рис. 36

1. Задняя рукоятка
2. Передняя рукоятка
3. Тормоз цепи
4. Цепь
5. Устройство натяжения цепи
6. Кожух защитный
7. Шина
8. Держатель удлинителя
9. Кабель питания
10. Упор зубчатый
11. Кнопка блокировки
12. Выключатель
13. Крышка масляного бачка

ТЕХНИЧЕСКИЕ ХАРАКТЕРИСТИКИ

Артикул/ Модель	95615/ EDS-1800P	95616/ EDS-2000P	95617/ EDS-2200P	95618/ EDS-2000	95619/ EDS-2200
Максимальная мощность, Вт	1800	2000	2200	2000	2200
Параметры сети, В~ Гц	230~ 50				
Объем масляного бака, мл	150			180	
Длина шины, см	40	40	45	40	45
Шаг цепи, дюймы	3/8				
Количество зубьев	57	57	63	56	62
Ширина паза, мм	1,3				
Уровень звуковой мощности, не более, дБ(А)	110				
Уровень звукового давления на рабочем месте, не более, дБ(А)	105				
Габаритные размеры Д×Ш×В, см	84×26,5×18,5		88,7×26,5×18,5	93,5×20×22,5	98,5×20×22,5
Масса нетто, кг	4,84	4,97	5,24	5,1	5,3

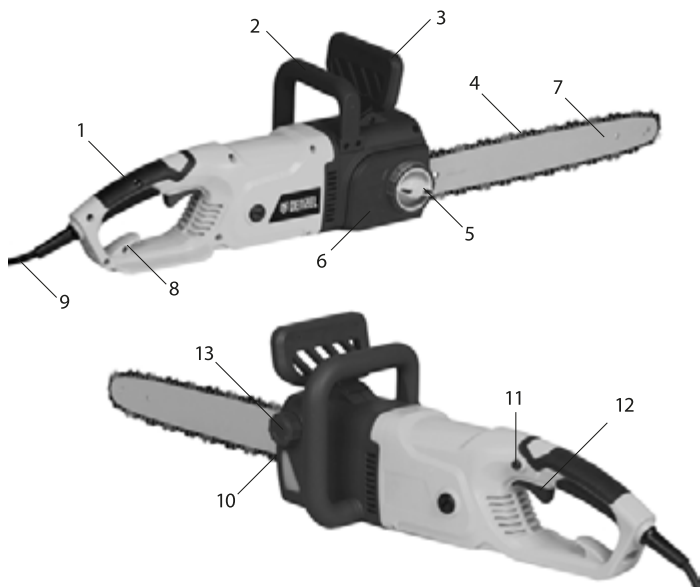
ПОДГОТОВКА К ЭКСПЛУАТАЦИИ

Распаковка

В момент покупки изделие передается покупателю в картонной транспортной таре, внутри которой предусмотрены специальные защитные элементы, обеспечивающие защиту при транспортировке. Для извлечения инструмента из упаковки удалите упаковочную ленту, откройте коробку и аккуратно извлеките комплектующие.



ВНИМАНИЕ!

Всегда после распаковки и транспортировки проводить проверку комплектации и технического состояния изделия.

Упаковочные материалы рекомендуется сохранить на случай транспортировки устройства.

Требования к сборке

Перед первым запуском цепной пилы необходимо произвести монтаж шины и цепи, натянуть цепь и залить масло в бак для смазки цепи.



ВНИМАНИЕ!

Не включайте пилу, пока она не будет полностью подготовлена к работе.

Прежде чем приступить к эксплуатации устройства, внимательно изучите данное руководство. Особое внимание обратите на правила техники безопасности. Данное руководство является справочным пособием и руководством по эксплуатации устройства и предоставляет общую информацию по сборке, эксплуатации и техническому обслуживанию пилы.

Установка ведущей шины и пильной цепи

ВНИМАНИЕ!
При работе с цепью обязательно надевайте защитные перчатки.

1. Убедитесь, что устройство выключено. Установите пилу на ровную поверхность.
2. Потяните щиток цепного тормоза 1 (рис. 4) на себя до щелчка. Ослабьте цепь, вращая внешнее кольцо натяжителя 4 (рис. 4) против часовой стрелки, открутите фиксатор 2 (рис. 4) и снимите защитный кожух 3 (рис. 4).



Рис. 4



Рис. 5

3. Уложите пильную цепь 1 (рис. 5) в паз 2 (рис. 5), расположенный по периметру шины.
4. Убедитесь, что направление звеньев пильной цепи совпадает с маркировкой на корпусе пилы 1 (рис. 6). Установите механизм натяжителя вместе с шиной 2 (рис. 6) на ось 3 (рис. 6) и цепь 4 (рис. 6) на звездочку 5 (рис. 6).

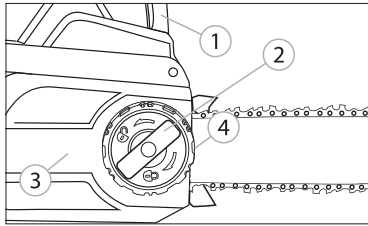

Рис. 6

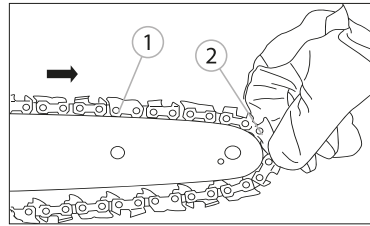
5. Прижмите шину рукой к креплению на корпусе, слегка натяните цепь, вращая механизм натяжителя 2 (рис. 6) по часовой стрелке.
6. Установите крышку 3 (рис. 4), точно совместив все шлицы. Натяните цепь с помощью механизма натяжения 4 (рис. 4), вращая внешнее кольцо по часовой стрелке. Крепко зафиксируйте крышку с помощью фиксатора 2 (рис. 4). Убедитесь в надежности соединения и правильности установки цепи.

Регулировка натяжения цепи

Перед началом работы и периодически во время работы проверяйте натяжение цепи. Это повысит производительность пилы и продлит срок ее службы. Помните, что детали изнашиваются быстрее, если цепь провисает или слишком сильно натянута.

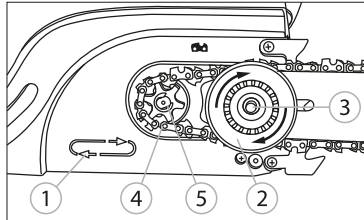
Новая цепь быстро провисает и требует натяжения после 5-10 спилв. Со временем интервал между натяжениями возрастает.

Для натяжения цепи:

1. Поверните прижимную ручку 1 (рис. 7) против часовой стрелки, ослабляя соединение.
2. Для натяжения цепи поверните кольцо 2 (рис. 7) по часовой стрелке. Чтобы уменьшить натяжение цепи, поверните кольцо 2 (рис. 7) против часовой стрелки.
3. После регулировки цепи закрутите прижимную ручку 1 (рис. 7) по часовой стрелке. Убедитесь в надежности соединения.



Рис. 7



Рис. 8

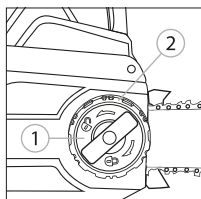

Рис. 9

4. Цепь считается правильно натянутой, если ее можно передвигать по шине рукой с небольшим усилием. Цепь должна хорошо прилегать к нижней стороне полотна пилы и оттягиваться рукой от полотна приблизительно на 2-4 мм.

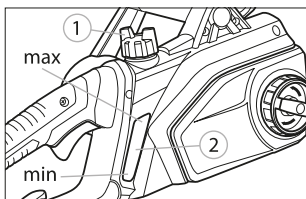
Примечание. Если цепь передвигается по шине с трудом или останавливается, это означает, что она слишком натянута. Следует ослабить натяжение.

Замена масла для смазки цепи

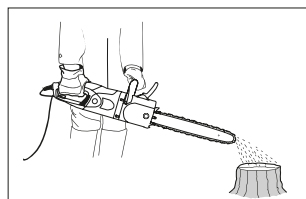

ВНИМАНИЕ!

Используйте масло, предназначенное для цепных пил. Никогда не используйте отработанное масло, это может привести к поломке, не являющейся гарантийным случаем!

Для смазки пильной цепи и полотна пилы необходимо использовать масло для цепных пил. В целях охраны окружающей среды предписано использование биологически утилизируемого цепного масла. Биологически утилизируемое масло может храниться только ограниченное время и должно быть использовано в течение указанного срока годности.



ВНИМАНИЕ!

Перед заправкой масляного бачка обязательно отключите устройство от сети.

Для наполнения масляного бачка:

1. Очистите поверхность вокруг крышки масляного бачка, чтобы грязь не попала внутрь.
2. Открутите крышку масляного бачка 1 (рис. 8) и залейте масло для цепных пил до отметки MAX на смотровом окне 2 (рис. 8).
3. Закрутите крышку масляного бачка 1 (рис. 8).
4. Перед началом работы проверьте подачу масла: включите электрическую пилу и подержите ее над подходящей подстилкой. При достаточной смазке образуется легкий след от капель сбрасываемого масла (рис. 9).



ВНИМАНИЕ!

Всегда контролируйте уровень масла. Работа электрической цепной пилы при уровне масла ниже отметки MIN не допускается.

Подключение удлинителя

Для подключения устройства к бытовой сети следует использовать качественный удлинитель проверенного производителя (в комплект не входит).

Перед каждым использованием проверяйте удлинитель на наличие повреждений. Запрещено использование удлинителей с повреждениями изоляции.

При использовании удлинителей на катушке перед подключением к источнику электропитания необходимо удостовериться в том, что шнур размотан полностью.

Поперечное сечение должно быть не менее 1,0 мм², а максимальная длина провода — не более 50 метров. Перед использованием обязательно закрепите удлинитель 1 (рис. 10) с помощью специального держателя 2 (рис. 10). Использование инструмента с незакрепленным кабелем может привести к внезапному отключению оборудования, а также к различным травмам.



Рис. 10



Рис. 11

Проверка тормоза цепи

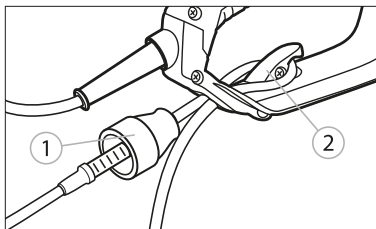
Пила оснащена тормозом цепи, который снижает вероятность получения травм при отскоке пилы. Защитное устройство срабатывает при нажатии на рычаг тормоза и быстро останавливает цепь.

ВНИМАНИЕ!

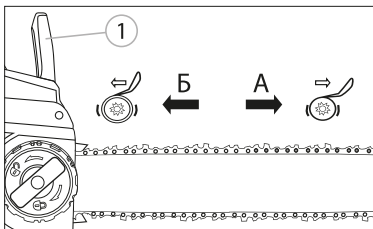
Тормоз цепи снижает вероятность получения травм в результате отскока пилы, но не обеспечивает защиту в случае небрежной работы с устройством. Перед началом работы и периодически во время работы проверяйте исправность тормоза цепи.

Тормоз цепи 1 (рис. 11) имеет два положения:

1. Тормоз включен (цепь не двигается), когда рычаг тормоза направлен вперед (А, рис. 11). В этом случае цепь не должна двигаться.
2. Тормоз выключен (цепь может двигаться), когда рычаг тормоза оттянут назад и заблокирован (Б, рис. 11). В этом случае цепь должна свободно двигаться по шине.

Для проверки тормоза цепи:

1. Поставьте пилу на ровную поверхность и выключите тормоз цепи.
2. Запустите электрическую пилу.
3. Нажмите на рычаг тормоза цепи. Цепь должна быстро остановиться.

ВНИМАНИЕ!

Рычаг тормоза должен находиться в исправном состоянии и издавать характерный щелчок при переходе из одного положения в другое. Запрещено использовать устройство, если рычаг не может быть перемещен в одно из положений или цепь не останавливается при включении тормоза.

ПОРЯДОК РАБОТЫ

Использование устройства

Перед началом работы проверьте рабочее место и удалите с него посторонние предметы, которые могут стать причиной различных травм или повреждения оборудования.

Работайте с инструментом только в светлое время суток или в условиях хорошей освещенности.

Убедитесь, что параметры сети соответствуют техническим характеристикам. Подсоедините кабель питания к удлинителю.

Для запуска инструмента нажмите кнопку блокировки 11 (рис. 3) и, не отпуская ее, нажмите на рычаг выключателя 12 (рис. 3).

Будьте аккуратны при работе с устройством и всегда руководствуйтесь здравым смыслом. При возникновении нештатной ситуации немедленно отключите оборудование и обратитесь в авторизованный сервисный центр.

Для выключения устройства отпустите рычаг выключателя и отключите устройство от сети питания.

Обрезка ветвей



ВНИМАНИЕ!

Не производите обрезку веток, стоя на стволе. Это может привести к серьезным травмам.

Обрезка ветвей производится с поваленного дерева. Не отрезайте ветки, поддерживающие ствол и не позволяющие ему скатиться (А, рис. 12), пока не распилите ствол.

Ветки, подверженные внешней нагрузке, следует отрезать снизу вверх во избежание заклинивания пилы.



Рис. 12



Рис. 13

Поперечное пиление

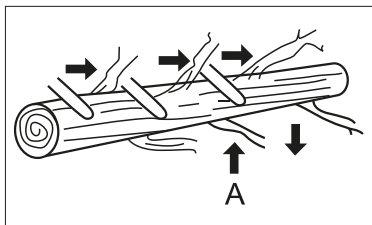
Распиливание выполняется поперек древесных волокон. При работе на наклонной площадке убедитесь в том, что заняли устойчивое положение и стоите на более высокой стороне склона по отношению к стволу.

Желательно, чтобы ствол лежал на опорах, а отпиливаемый конец не находился на земле. Следите за тем, чтобы цепь не врезалась в землю, поскольку это вызовет быстрый износ цепи.

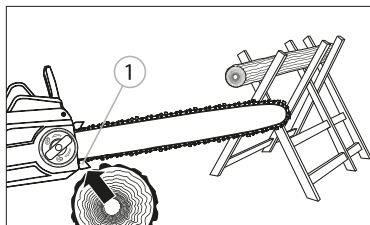
При поперечном пилении зубчатый упор 1 (рис. 13) должен устанавливаться на отпиливаемое бревно.

1. В случае когда ствол находится на опорах по всей длине, ведите пилу сверху вниз и одновременно с этим следите, чтобы цепь не врезалась в землю (рис. 14).



Рис. 14



Рис. 15

2. В случае когда ствол лежит на опоре одним концом, сначала выполните срез снизу до 1/3 диаметра ствола во избежание раскалывания. Затем закончите срез сверху так, чтобы он совпал с первым срезом, избегая заклинивания (рис. 15).

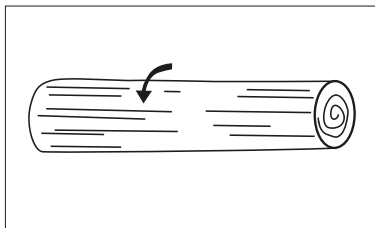
3. В случае когда ствол находится на опорах с двух концов, сначала пропилите сверху на $1/3$ диаметра ствола, чтобы избежать раскалывания. После этого закончите срез снизу так, чтобы он совпал с первым срезом, избегая заклинивания (рис. 16).

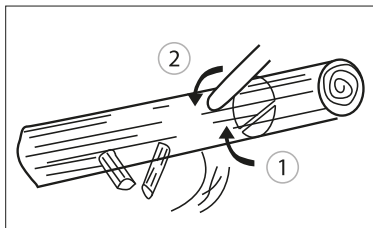

Рис. 16

Для распила на куски ствол лучше всего подпирать козлами. Если этого сделать невозможно, ствол следует приподнять и уложить на бревна. Убедитесь, что ствол надежно закреплен. В целях личной безопасности и облегчения пиления соблюдайте правильное положение тела.

ТЕХНИЧЕСКОЕ ОБСЛУЖИВАНИЕ

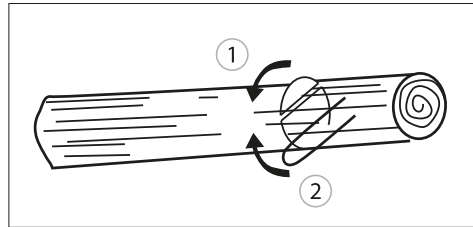

ВНИМАНИЕ!

Все работы по техническому обслуживанию допускаются выполнять только при отключенном электропитании!

Проведение своевременного технического обслуживания позволит продлить срок службы инструмента и увеличить эффективность работы. Техническое обслуживание устройства, за исключением упомянутых здесь операций, должно производиться квалифицированным персоналом в авторизованных сервисных центрах.

Каждый раз по окончании работ проверяйте устройство на предмет целостности компонентов и надежности соединений. При необходимости обратитесь в авторизованный сервисный центр.

Очистка инструмента



ВНИМАНИЕ!

Запрещается использовать воду и другие жидкости для очистки!

Соблюдайте осторожность при очистке инструмента. Всегда используйте защитные перчатки.

Выключите устройство. Отсоедините вилку кабеля питания от сетевой розетки. Подождите приблизительно 10-15 минут для полного охлаждения двигателя. Протрите все поверхности и вентиляционные отверстия сухой тряпочкой или ветошью, при необходимости используйте специальную щетку.

Для обеспечения безупречной работы масляного насоса необходимо периодически очищать маслопроводящий паз 1 (рис. 17) и маслопроводящее отверстие в шине пилы 2 (рис. 17).



Рис. 17



Рис. 18

Обслуживание шины

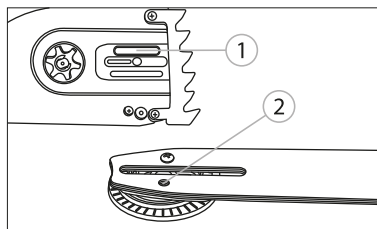
Необходимо регулярно смазывать зубчатое колесо на верхушке шины. Правильный уход за шиной, описанный в настоящем разделе, имеет существенное значение для качественной работы цепной пилы. Для смазки цепного зубчатого колеса рекомендуется использование шприца для смазки (в комплект не входит).

Для обслуживания цепного зубчатого колеса шины:

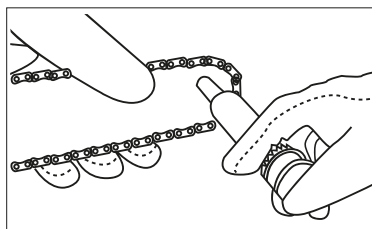
1. Отключите инструмент от сети.
2. Почистите цепное зубчатое колесо шины.
3. Поместите иглообразную дюзу шприца в отверстие для смазки и вводите смазку до тех пор, пока она не появится на внешней кромке цепного зубчатого колеса шины (рис. 18).
4. Перемещайте цепь вручную. Повторите вышеописанную процедуру смазки, пока не будет смазано все цепное зубчатое колесо шины.

Для равномерного изнашивания шину следует поворачивать через каждые 8 часов работы. Поддерживайте чистой канавку шины и отверстие для смазки с помощью приспособления для очистки (в комплект не входит) (рис. 19).



Рис. 19



Рис. 20

Регулярно проверяйте на наличие износа рельсы шины, в случае необходимости удалите с них заусеницы, а плоским напильником зачистите рельсы под прямым углом (рис. 20).

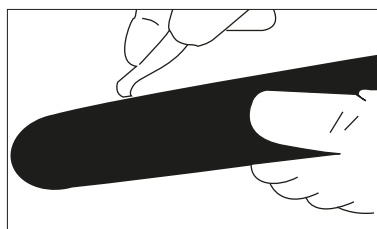
Обслуживание цепи

Регулярно проверяйте натяжение цепи и при необходимости регулируйте ее согласно данному руководству.

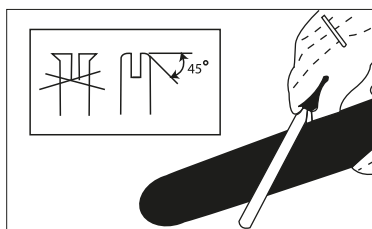
Проверяйте состояние режущих кромок цепи. При снижении качества распила заточите цепь или обратитесь в авторизованный сервисный центр.

Все пильные зубья должны быть одинаковой длины (размера). Различные по высоте пильные зубья приводят к неравномерному движению цепи, что может привести к ее разрыву!

Минимальная длина пильных зубьев равна 3 мм. При достижении минимальной длины пильных зубьев пильную цепь больше не следует затачивать, ее необходимо заменить на новую.

Расстояние между ограничителем глубины и режущей кромкой определяет толщину зажима (рис. 21).



Рис. 21



Рис. 22

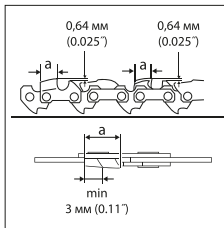

Рис. 23

Угол затачивания, равный 30° , должен быть одинаковым у всех пильных зубьев. Неравные углы приводят к неравномерному движению цепи, повышают износ и могут привести к ее разрыву!

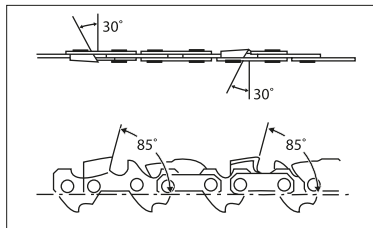
Передний угол пильного зуба пилы, равный 85° , образуется естественным путем за счет глубины проникновения круглого напильника. Если ведение предписанного напильника правильно, то передний угол пильных зубьев пилы образуется сам собой (рис. 22).

Для заточки необходимо использовать специальный держатель с круглым напильником $\varnothing 4$ мм. Обычные круглые напильники для этой цели непригодны. Заточку следует производить только движением напильника вперед (по направлению стрелки). При движении напильника назад следует снизить давление на инструмент (рис. 23).

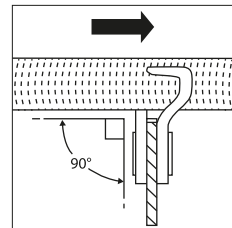
Сначала затачивается самый короткий пильный зуб. Его длина является заданной длиной для затачивания всех остальных зубьев пильной цепи. Напильник следует вести, как показано на рисунке. Держатель напильника облегчает его ведение во время затачивания, на нем нанесена маркировка правильного угла заточки в 30° (маркировку следует выровнять в направлении пильной цепи). Он ограничивает глубину проникновения ($4/5$ диаметра напильника) (рис. 24).



Рис. 24



Рис. 25

Даже незначительное превышение зубца ограничителя глубины необходимо сточить специальным плоским напильником. Ограничитель глубины следует закруглить спереди.

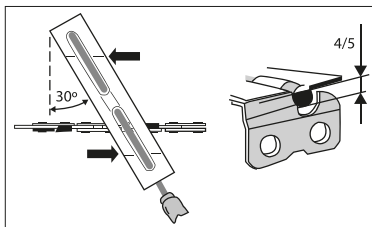
В конце процесса затачивания необходимо проверить высоту ограничителя глубины с помощью цепного измерительного шаблона (рис. 25).

Проверка и замена угольных щеток

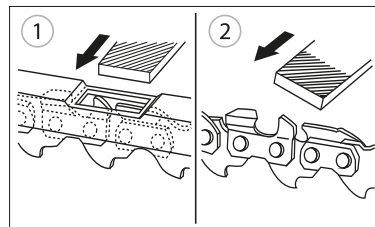

ВНИМАНИЕ!

Угольные щетки следует проверять регулярно! Границей истирания служит насечка на угольной щетке.

Примечание. Угольные щетки очень хрупкие, их нельзя ронять. При проверке истирания щетки обращайтесь внимание на то, как она была установлена изначально, т.к. угольные щетки во время работы прирабатываются на роторе.

Откройте крышку 1 с помощью универсального ключа и выньте угольную щетку 2 (рис. 26).

Если щетка еще не требует замены, вставьте щетку на место и закрутите крышку 1.



Рис. 26

Включите электрическую пилу на короткое время (около 1 мин), чтобы угольные щетки снова притерлись.

Примечание. После установки новых угольных щеток необходимо включить пилу приблизительно на 5 мин, а затем проверить работу тормоза выбега.

ВОЗМОЖНЫЕ НЕИСПРАВНОСТИ И СПОСОБЫ ИХ УСТРАНЕНИЯ

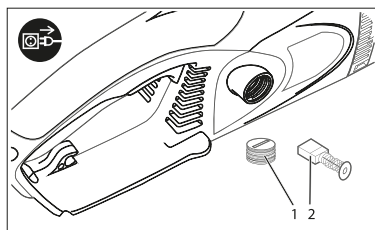
Неисправность	Возможная причина	Способ устранения
Пила не запускается.	Повреждение кабеля питания.	Обратитесь в авторизованный сервисный центр.
	Повреждение двигателя или деталей привода.	Обратитесь в авторизованный сервисный центр.
	Стерты угольные щетки.	Замените угольные щетки.
	Неисправен пусковой выключатель.	Обратитесь в авторизованный сервисный центр.
	Нет напряжения в сети.	Используйте другую точку подключения.
Повышенная вибрация, шум.	Ослабло крепление двигателя.	Обратитесь в авторизованный сервисный центр.
Пильная цепь не смазывается.	Поврежден масляный насос.	Обратитесь в авторизованный сервисный центр.
	Масляный бак пуст.	Долейте масло для цепных пил.
	Засорен масляный фильтр.	Обратитесь в авторизованный сервисный центр.
Не срабатывает тормоз цепи.	Механизм тормоза поврежден.	Обратитесь в авторизованный сервисный центр.

Техническое обслуживание проводить в специализированных сервисных центрах. Список сервисных центров представлен на сайте <http://ipsremont.ru/kontakty/>.

ХРАНЕНИЕ

Хранение необходимо осуществлять при температуре окружающей среды от 0 °С до + 40 °С и относительной влажности воздуха не более 80 % в месте, недоступном для детей.

Срок хранения не ограничен.

ТРАНСПОРТИРОВКА

Изделие можно транспортировать любым видом закрытого транспорта в упаковке производителя или без нее, с защитой изделия от механических повреждений, атмосферных осадков, воздействия химических активных веществ и обязательным соблюдением мер предосторожности при перевозке хрупких грузов, что соответствует условиям перевозки 8 по ГОСТ 15150—89.

ГАРАНТИЙНЫЕ ОБЯЗАТЕЛЬСТВА

На изделие распространяется гарантия производителя. Период гарантийного обслуживания указан в гарантийном талоне и исчисляется с момента продажи. Правила гарантийного обслуживания представлены в гарантийном талоне.

При регистрации продукции на сайте предоставляется расширенная гарантия. Подробности в гарантийном талоне.

Устройство не предназначено для профессионального (коммерческого) использования.

СРОК СЛУЖБЫ

Средний срок службы изделия при условии соблюдения потребителем правил эксплуатации составляет 5 лет.

РЕАЛИЗАЦИЯ И УТИЛИЗАЦИЯ

Реализация оборудования осуществляется через торговые точки и магазины согласно законодательству РФ. Утилизация оборудования осуществляется в соответствии с требованиями и нормами России и стран — участников Таможенного союза.

ИМПОРТЕР

Импортер и продавец в РФ: ООО «МИР ИНСТРУМЕНТА», 142703, РФ, МО, г. Видное, ул. Радиальная 3-я, д. 8, пом. 1-Н, ком. 2; в РК: ТОО «Мир инструмента-Алматы», РК, Алматинская обл., Карасайский р-н, Ельтайский с/о, с. Береке. Телефон: +7 (495) 234-41-30.

Изготовитель: Taizhou OuTe Tools Manufacture Co., Ltd; №7, Xiangguang Road, North Area Development Zone, Huangyan.

Сделано в Китае.

Продукция соответствует требованиям:

ТР ТС 004/2011 «О безопасности низковольтного оборудования»,

ТР ТС 010/2011 «О безопасности машин и оборудования»,

ТР ТС 020/2011 «Электромагнитная совместимость технических средств»,

ТР ТС 037/2016 «Об ограничении применения опасных веществ в изделиях электротехники

и радиоэлектроники».



Гарантийный талон

срок гарантии 12 месяцев

с возможностью расширенной
гарантии до 36 месяцев

ВНИМАНИЕ!

Пожалуйста, требуйте от продавца полностью заполнить все поля
гарантийного талона.

Наименование изделия:

Серийный номер:

Дата продажи:

Наименование и адрес торговой организации:

Изделие проверено в присутствии потребителя:

Печать торговой организации и подпись продавца:

Благодарим вас за приобретение нашей продукции. Фирма-изготовитель
предоставляет на приобретенное вами изделие настоящую гарантию
сроком на 12 месяцев со дня продажи.

ВНИМАНИЕ! ИЗДЕЛИЕ В ГАРАНТИЙНУЮ МАСТЕРСКУЮ СДАЕТСЯ В ЧИСТОМ ВИДЕ.

Гарантийные обязательства компании ООО «МИР ИНСТРУМЕНТА»

При покупке изделия требуйте проверки его комплектности и исправности в вашем присутствии, инструкцию по эксплуатации на русском языке и заполненный гарантийный талон. При отсутствии у вас правильно заполненного гарантийного талона мы будем вынуждены отклонить ваши претензии по качеству данного изделия.

Перед началом работы с данным изделием следует внимательно ознакомиться с инструкцией по эксплуатации.

Все условия гарантии соответствуют действующему законодательству РФ.

Базовая гарантия

Гарантийный срок на данное изделие составляет 12 месяцев и исчисляется со дня продажи конечному потребителю.

В случае устранения недостатков товара гарантийный срок на него продлевается на период, в течение которого товар не использовался. Указанный период исчисляется со дня обращения потребителя с требованием об устранении недостатков товара до дня выдачи его по окончании ремонта.

Гарантийные обязательства распространяются только на неисправности, выявленные в течение гарантийного срока и обусловленные производственными или конструктивными факторами.

Расширенная гарантия

Гарантийный срок может быть продлен до 36 месяцев при условии безусловного бытового применения. Расширенная гарантия предоставляется только при условии, если владелец регистрирует инструмент на сайте компании «МИР ИНСТРУМЕНТА» www.instrument.ru в разделе «Сервис» в течение 4 недель с момента приобретения.

Подтверждением участия в программе расширенной гарантии конкретного инструмента и корректной регистрации инструмента является регистрационный сертификат, который следует распечатать на принтере во время регистрации. Регистрация возможна только после подтверждения покупателем согласия на сохранение личных данных, запрашиваемых в процессе регистрации.

Гарантия не распространяется в следующих случаях:

- Если детали были подвержены рабочему и другим видам естественного износа, а также при неисправности инструмента, вызванной данными видами износа.
- Неисправности инструмента, вызванные несоблюдением инструкций по эксплуатации или произошедшие в результате использования инструмента не по назначению, во время использования при неблагоприятных условиях окружающей среды, ненадлежащих производственных условиях, вследствие перегрузок или недостаточного, ненадлежащего технического обслуживания или ухода.
- Использование изделия в условиях высокой интенсивности работ и сверхтяжелых нагрузок. К безусловным признакам перегрузки изделия относятся, помимо прочих, появление цветов побежалости, деформация или оплавление деталей и узлов изделия, потемнение или обугливание изоляции проводов под воздействием высокой температуры.
- Механические повреждения (трещины, сколы и т.д.) и повреждения, вызванные воздействием агрессивных сред, высокой влажности и высоких температур, попаданием инородных предметов в вентиляционные отверстия электроинструмента, а также повреждения, наступившие вследствие коррозии металлических частей и неправильного хранения.
- Естественный износ принадлежностей, быстроизнашивающихся частей и расходных материалов, таких как приводные ремни, аккумуляторные батареи, стволы, направляющие ролики, защитные кожухи, цанги, патроны, подошвы, пыльные цепи, пыльные шины, звездочки, шины, угольные щетки, ножи, пилки, абразивы, сверла, буры, лески для триммера и т.п.
- Вскрытие, ремонт или модификация инструмента вне уполномоченного сервисного центра.
- Стихийное бедствие.
- Неблагоприятные атмосферные и иные внешние воздействия на изделие, такие как дождь, снег, повышенная влажность, нагрев, агрессивные среды.
- Использование принадлежностей, расходных материалов и запасных частей, ГСМ, не рекомендованных производителем.

Средний срок службы изделия — 5 лет.

Устранение неисправностей, признанных как гарантийный случай, осуществляется на выбор компании посредством ремонта или заменой неисправного инструмента на новый (возможно, на модель следующего поколения). Замененные инструменты и детали переходят в собственность компании.

Гарантийные претензии принимаются в течение гарантийного срока. Для этого необходимо предъявить или отправить неисправный инструмент в указанный в документации (на сайте ipsremont.ru) сервисный центр, приложив заполненный гарантийный талон, подтверждающий дату покупки товара и его наименование. В случае действия расширенной 36-месячной гарантии на основании упомянутой выше регистрации, к инструменту следует приложить и регистрационный сертификат расширенной гарантии. Инструмент, отправленный дилеру или в сервисный центр в частично или полностью разобранном виде, под действие гарантии не подпадает. Все риски по пересылке инструмента дилеру или в сервисный центр несет владелец инструмента.

Другие претензии, кроме упомянутого права на бесплатное устранение недостатков инструмента, под действие гарантии не подпадают. После гарантийного ремонта на условиях расширенной гарантии, срок расширенной гарантии инструмента не продлевается и не возобновляется.

С уважением, компания ООО «МИР ИНСТРУМЕНТА»

Изделие проверялось в моем присутствии, исправно, укомплектовано, внешний вид без повреждений. Всю необходимую для пользования данным изделием информацию и руководство от продавца получил, с условиями гарантии ознакомлен и согласен, правильность заполнения гарантийного талона проверил.

_____ Подпись покупателя

Адреса и телефоны сервисных центров, обслуживающих продукцию компании ООО «МИР ИНСТРУМЕНТА», вы можете найти на сайте www.ipsremont.ru или уточнить в наших филиалах. Адреса и телефоны филиалов указаны на официальном сайте компании ООО «МИР ИНСТРУМЕНТА» www.instrument.ru.



СВЕДЕНИЯ О РЕМОНТЕ

№1 №1

ОТРЫВНОЙ ТАЛОН



Заполняется сервисным центром

Сервисный наряд №

Дата поступления

Дата выдачи

Наименование сервиса

Исполнитель Ф.И.О.

Печать сервисного центра и подпись ответственного лица

МП

Заполняется продавцом

Наименование изделия

Серийный номер

Дата продажи

МП

Печать торговой организации



СВЕДЕНИЯ О РЕМОНТЕ

№2 №2

ОТРЫВНОЙ ТАЛОН



Заполняется сервисным центром

Сервисный наряд №

Дата поступления

Дата выдачи

Наименование сервиса

Исполнитель Ф.И.О.

Печать сервисного центра и подпись ответственного лица

МП

Заполняется продавцом

Наименование изделия

Серийный номер

Дата продажи

МП

Печать торговой организации



СВЕДЕНИЯ О РЕМОНТЕ

№3 №3

ОТРЫВНОЙ ТАЛОН



Заполняется сервисным центром

Сервисный наряд №

Дата поступления

Дата выдачи

Наименование сервиса

Исполнитель Ф.И.О.

Печать сервисного центра и подпись ответственного лица

МП

Заполняется продавцом

Наименование изделия

Серийный номер

Дата продажи

МП

Печать торговой организации

Заполняется сервисным центром

Сервисный наряд №

Дата поступления

Дата выдачи

Наименование сервиса

Исполнитель Ф.И.О.

Контактная информация пользователя

Ф.И.О.:

Адрес:

Телефон:

Подпись покупателя _____ МП





Заполняется сервисным центром

Сервисный наряд №

Дата поступления

Дата выдачи

Наименование сервиса

Исполнитель Ф.И.О.

Контактная информация пользователя

Ф.И.О.:

Адрес:

Телефон:

Подпись покупателя _____ МП





Заполняется сервисным центром

Сервисный наряд №

Дата поступления

Дата выдачи

Наименование сервиса

Исполнитель Ф.И.О.

Контактная информация пользователя

Ф.И.О.:

Адрес:

Телефон:

Подпись покупателя _____ МП



