

ЦВЕТНОЙ МОНИТОР ВИДЕО ДОМОФОНА

ИНСТРУКЦИЯ ПО ЭКСПЛУАТАЦИИ

- PRIME
- PRIME+ (с подключением к телефонной линии)



* Спасибо за приобретение нашей продукции.

* Пожалуйста, внимательно прочитайте инструкцию по эксплуатации (особенно, часть, касающуюся техники безопасности) перед использованием изделия, точно соблюдайте правила эксплуатации изделия.

* Производитель не несет ответственности за любой вред, нанесенный вследствие неправильного использования изделия.

Оглавление

Замечания и предупреждения	1
Функции и названия элементов.....	3
Особенности и основные функции	4
Комплектация	5
Возможности подключений	5
Схемы подключения	7
Установка.....	9
Необходимые кабели.....	10
Ответ на входящий вызов	11
Настройка громкости разговора	11
Настройка яркости, контраста и цвета	11
Просмотр видео от панелей и камер.....	12
Переключение режима отображения между форматами 16:9 и 4:3.....	12
Функция «Не беспокоить».....	12
Внутренний вызов на мониторы.....	13
Функция общего вызова.....	13
Прослушивание мониторов	13
Фотографирование	14
Функция DVR	14
Запись видео вручную	15
Автоответчик	15
Сообщение для домочадцев	16
Изменение сообщения автоответчика.....	16

Будильник и календарь.....	17
Просмотр фото, видео, DVR и файлов мультимедиа	18
Удаление файла или папки	19
Пересылка вызова с панели на телефон/мобильный (только для мониторов с телефонным модулем)	19
Системное меню	20
Системные настройки	21
Параметры для фото, записи видео и DVR	27
Характеристики	28

Версия 1.1



Замечания и предупреждения

- Следуйте инструкции для предотвращения нанесения вреда здоровью и имуществу.



Опасно

Возможна смерть или серьезный вред здоровью



Означает запрет



Означает запрет на разборку.



Означает запрет на прикосновение.



Означает запрет на выполнение.



Означает, что вилку следует вынуть из розетки.

warning

<p>Не вставляйте вилки в розетки одновременно. Это может вызвать перегрев и пожар.</p>	<p>Не подключайте другие устройства без отключения питания. Это может вызвать повреждения устройств.</p>	<p>Не повреждайте шнур питания и не ставьте тяжелые предметы на изделие. Это может вызвать пожар.</p>
<p>Не используйте воду, жидкости и детергенты на базе масел для чистки изделия. Используйте только сухую ткань, чтобы избежать поражения электрическим током.</p>	<p>Не используйте изделия во влажных помещениях. Это может вызвать поражение электрическим током или пожар.</p>	<p>Не прилагайте излишних усилий, вынимая вилку из розетки. Если шнур питания поврежден, это может вызвать поражение электрическим током или пожар.</p>
<p>Не вставляйте вилку в розетку влажными руками. Это может вызвать поражение электрическим током.</p>	<p>Не разбирайте, не ремонтируйте и не модернизируйте изделие. Это может вызвать поражение электрическим током, пожар или повреждение изделия.</p>	<p>Не используйте прерыватели цепей сетевого питания (выключатели). Это может вызвать поражение электрическим током.</p>



Предупреждение

Возможно повреждение имущества.



Означает запрет



Означает запрет на разборку.



Означает запрет на прикосновение.



Означает запрет на выполнение.



Означает, что вилку следует вынуть из розетки.



<p>Если отверстия в розетке больше штырей вилки, не вставляйте в нее вилку Это может вызвать поражение электрическим током или пожар.</p>	<p>Убедитесь, что пыль и посторонние предметы не попадают на изделие.</p>	<p>Посторонние предметы не должны попасть в корпус изделия. Это может вызвать повреждение изделия.</p>
<p>Не помещайте тяжелые предметы на изделие. Это может вызвать повреждение изделия.</p>	<p>Не разбирайте изделие.</p>	<p>Избегайте попадания прямых солнечных лучей на изделие или его нагрева, при установке и эксплуатации.</p>
<p>Устанавливайте изделие на ровную, прочную поверхность. В противном случае, изделие может работать неправильно.</p>	<p>Вынимайте вилку из розетки, если изделие не используется длительное время.</p>	<p>Если изделие издает странный шум, немедленно выньте вилку из розетки и обратитесь в сервисный центр.</p>

Функции и названия элементов

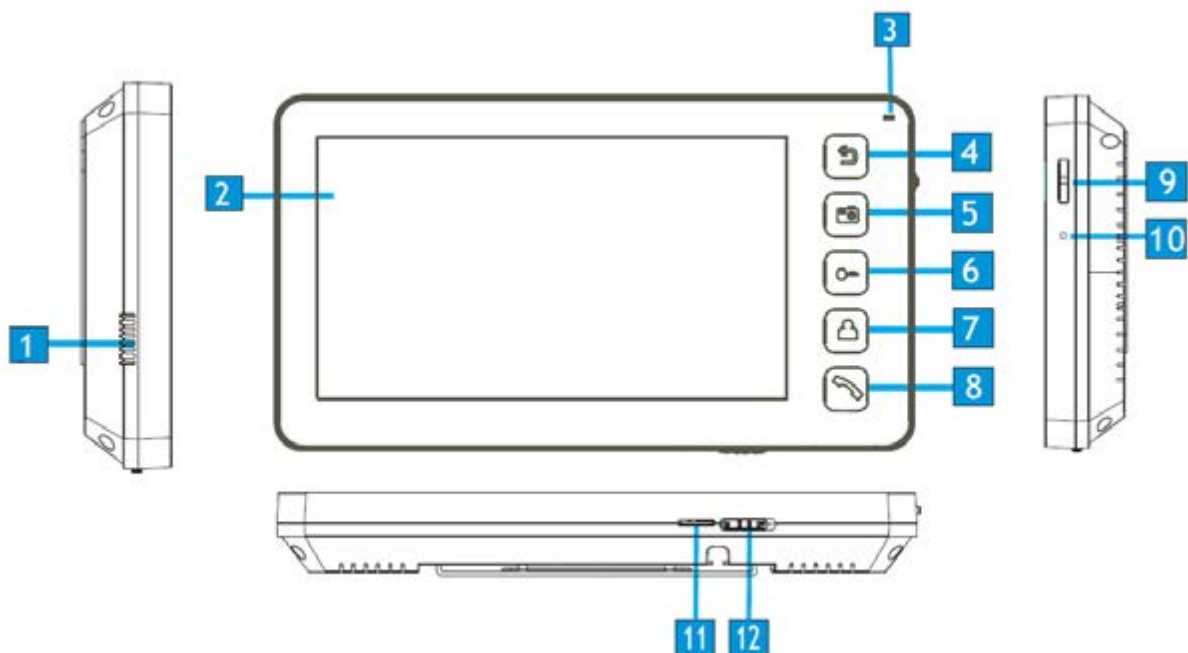

№	Элемент	Функция
1	Динамик	
2	ЖКИ	
3	Индикатор	Индицирует статус монитора
4	Кнопка «Назад»	Возврат, отключение от телефонной линии
5	Кнопка «Меню»	Вход в меню настроек
6	Кнопка разблокировки	
7	Кнопка просмотра	Просмотр видео от панелей и камер
8	Кнопка ответа	Ответ, пересылка вызова
9	Кнопка перелистывания	Движение - Вверх/Вниз, Нажатие - Настройки/Подтверждение
10	Микрофон	
11	Разъем SD карты	
12	Выключатель питания	

Особенности и основные функции

1. Особенности

- 7 дюймовый цветной цифровой ЖКИ
- Кнопочное управление
- Исполнение без трубки, отличная связь с чистым звуком.
- Накладной монтаж
- 4 – проводное подключение
- Простота в использовании

2. Основные функции

- Управление электро замком
- Поддержка SD карт
- Функция «Не беспокоить»
- Функция общего вызова («Вещать»)
- Функция прослушивания
- Простой DVR с детектором движения
- Автоответчик
- Запись видео и аудио
- Запись фото во внутреннюю память или на SD карту
- Поддержка мультимедиа: фоторамка, воспроизведение музыки
- Настройка яркости, контраста и цвета
- Будильник и календарь
- Просмотр в реальном времени видео от панели или камеры
- Внутренние вызовы на другие мониторы
- Пересылка вызова (только для модели с телефонным модулем)

Комплектация



Монитор



Инструкция



Кронштейн



2 дюбеля



Осушитель



2*М4*20
Шурупы



2 разъема 5 контактов
(красный/синий/
желтый/белый/
коричневый)



Разъем 4 контакта
(красный/синий/
желтый/белый)



Разъем 4 контакта
(белый/синий/
белый/синий)

Возможности подключений

1. Подключение двух вызывных панелей

В системе может быть 1 основной монитор, 3 дополнительных монитора, 2 вызывных панели и 8 видеокamer.

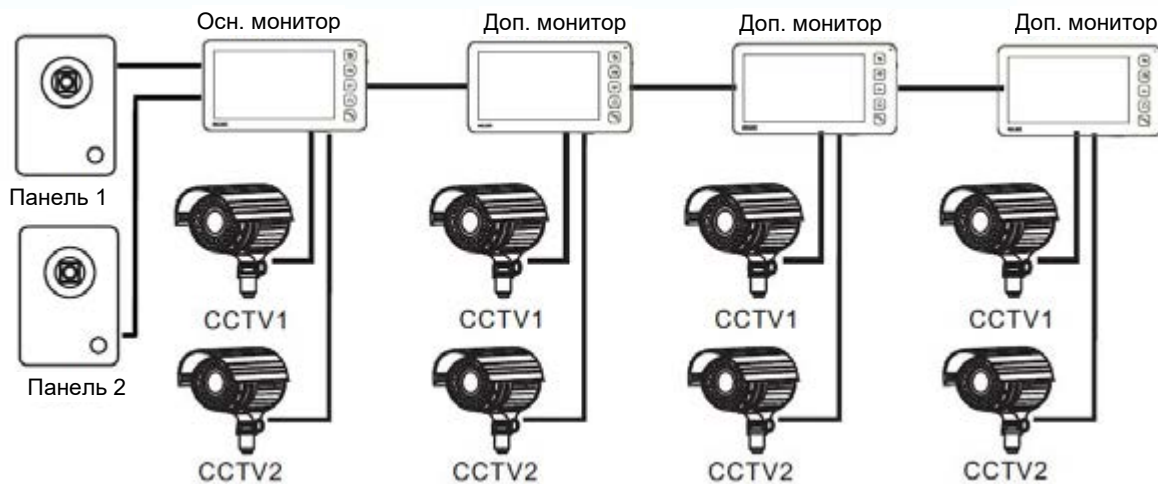

2. Подключение вызывной панели и видео камеры

В системе может быть 1 основной монитор, 3 дополнительных монитора, 1 вызывная панель и 9 видеокамер.

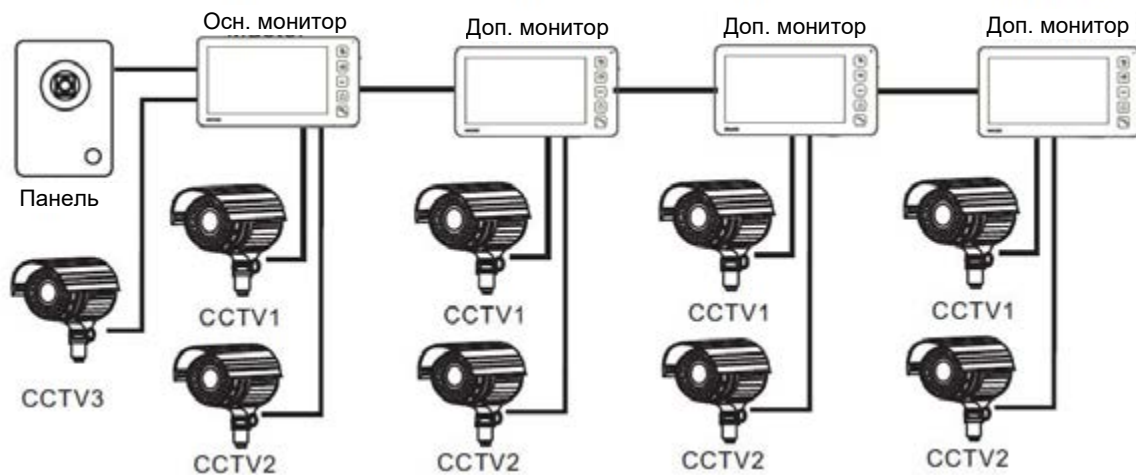

Примечание: В зависимости от конфигурации системы, см. стр. 24 для настройки порта входа.

Схемы подключения

Схема 1

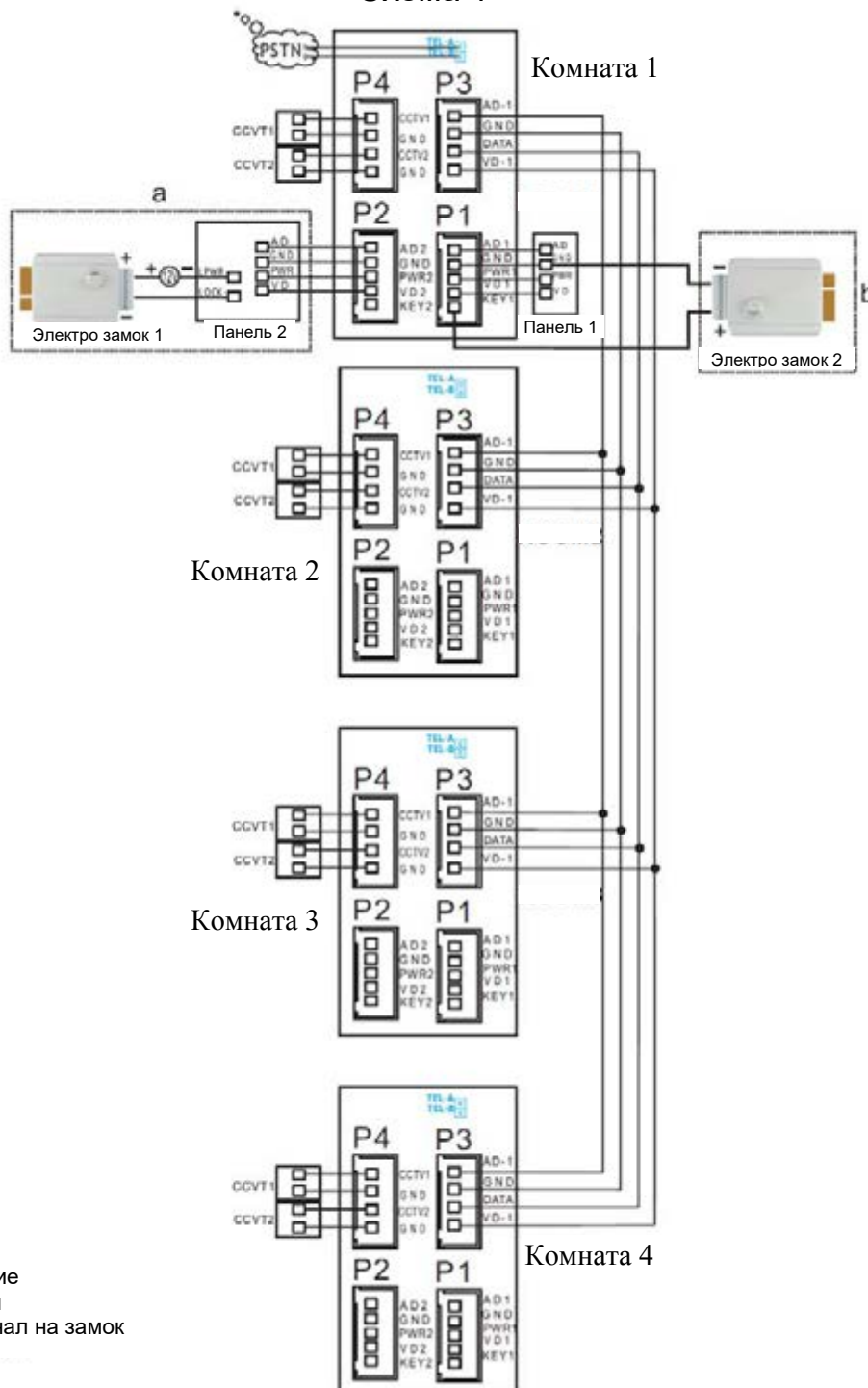

Примечания:

Подключение замка к панели: замок (№1 на схеме) + блок питания для замка

Подключение замка к монитору: замок (№2 на схеме) + сигнал от монитора (замок с малым потреблением)

Разъем подключения монитора TEL-A/B имеется только на модели с подключением к телефонной линии.

Схема 2

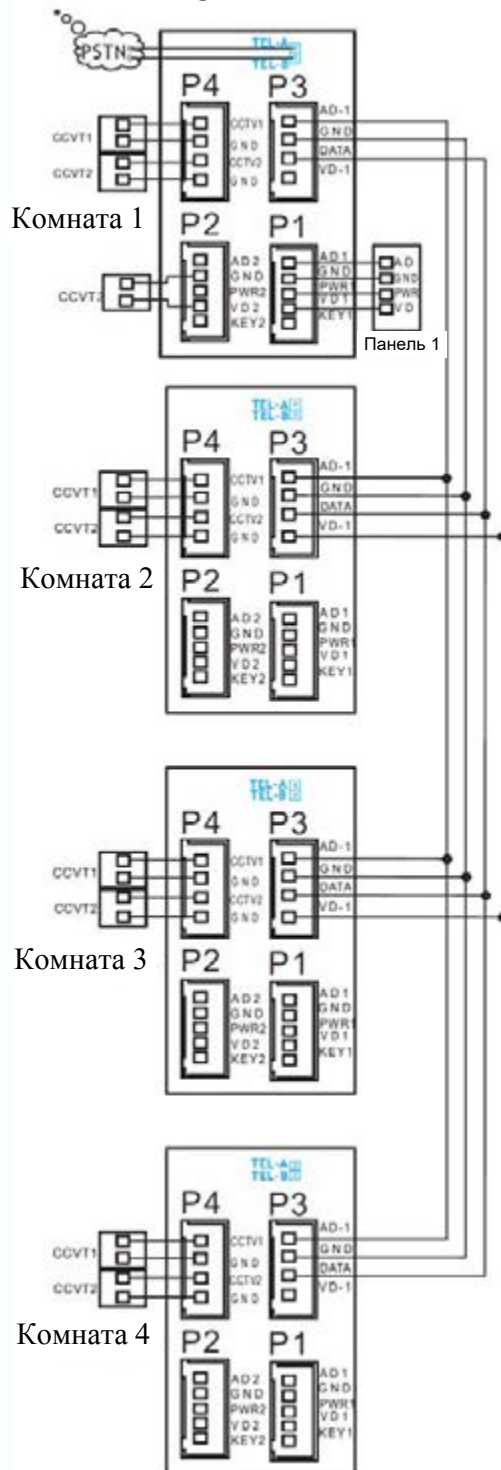

Примечание:

На каждом мониторе можно просматривать изображения только от видеокamer, которые подключены к нему. Если видеокamera подключена к порту панели основного монитора, на всех мониторах просматривать изображение от нее.

Установка

1. Используйте подходящую схему подключения для выбранной системы и убедитесь в наличии соответствующих кабелей.
2. Определите место установки монитора:
 - Рекомендуемая высота установки монитора: 1,5 – 1,6 метра.
 - Рекомендуемое расстояние между монитором и вызывной панелью: не менее 350 мм
3. Не подключайте питание до окончания выполнения подключений.
4. Снимите монитор с кронштейна.
5. Установите кронштейн монитора на стену.
6. Подключите кабели, согласно приведенной ранее схеме.
7. Закрепите монитор на кронштейне.
8. Включите питание монитора, после его установки и выполнения всех подключений.

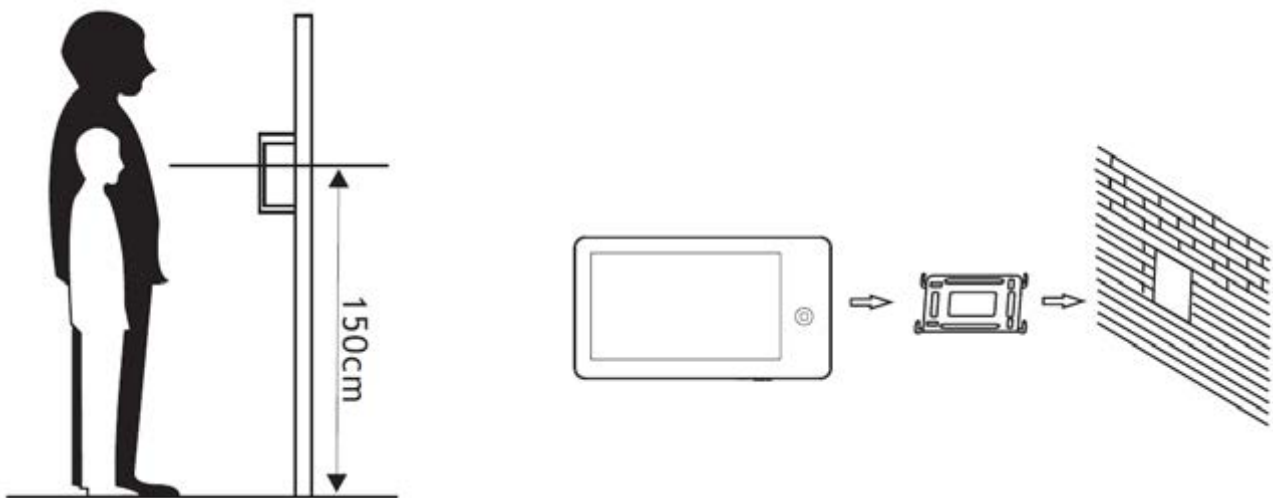

Необходимые кабели

Монитор имеет 2 варианта управления электро замком: управление сигналом от вызывной панели и управление сигналом от монитора (экран кабеля следует заземлить).

Если используется управление сигналом от вызывной панели, требования к кабелям следующие:

- Расстояние между монитором и вызывной панелью менее 30 метров – экранированный кабель 4 x 0,5 кв.мм



- Расстояние между монитором и вызывной панелью более 30 метров – коаксиальный кабель SYV-75-3 для видео и экранированный кабель 2 x 0,5 кв.мм или комбинированный кабель SYV-75-3+RVVP 2*0,5 кв.мм (рекомендуется).



Если используется управление сигналом от монитора, требования к кабелям следующие:

- Расстояние между монитором и вызывной панелью менее 30 метров – экранированный кабель 6 x 0,5 кв.мм







- Расстояние между монитором и вызывной панелью более 30 метров – комбинированный кабель SYV-75-3+RVVP 4*0,5 кв.мм (рекомендуется).



Ответ на входящий вызов

Когда посетитель нажимает кнопку вызова на панели, все мониторы в доме одновременно выдают сигнал вызова, на экране отображается «ВХОДЯЩИЙ ВЫЗОВ».

Нажмите кнопку  для разговора с посетителем (время разговора 60 секунд). Если вы хотите открыть замок двери посетителю, нажмите кнопку , на экране отобразится «ОТКРЫТ ЗАМОК ПАНЕЛИ N».

1. При наличии другого вызова, полученного в ходе разговора, отображается «ПОСЕТИТЕЛЬ У ПАНЕЛИ N», нажмите кнопку  для переключения на другую панель.
2. Вы можете переслать вызов на другие мониторы в системе, во время разговора с посетителем. Если нужно передать вызов на другой монитор, нажмите значок  для пересылки вызова. Отобразится сообщение «ПЕРЕАДРЕСАЦИЯ»/

Настройка громкости разговора





В режиме разговора или интеркома, поверните кнопку на правой стенке монитора вверх или вниз для входа в режим настройки громкости, поворотом кнопки меняйте громкость.

Настройка яркости, контраста и цвета

Если экран включен, поверните кнопку на правой стенке монитора вверх или вниз для входа в режим настройки изображения. Нажатие кнопки позволяет переключиться между настройками яркости, контраста и цвета, поворотом кнопки меняйте значения яркости, контраста и цвета.



Просмотр видео от панелей и камер

В режиме ожидания, нажмите кнопку  для просмотра изображений от подключенных панелей и камер, нажмите кнопку  снова для переключения на следующий канал. При просмотре видео с панели, вы можете нажать кнопку  для разговора с посетителем и нажать кнопку  для открывания замка двери.

Переключение режима отображения между форматами 16:9 и 4:3

Заводская установка формата отображения – 16:9.

Вам может понадобиться изменить формат отображения, для этого нажмите и удерживайте 2 секунды кнопку , режим отображения переключится с 16:9 на 4:3 или наоборот.



Функция «Не беспокоить»

Если вы хотите отключить сигнал вызова на мониторе, нажмите вверх кнопку на правой части монитора на 2 секунды в режиме ожидания. На экране отобразится «РЕЖИМ «НЕ БЕСПОКОИТЬ» », индикатор режима будет мигать, показывая, что режим «не беспокоить» включен. Если вы хотите выключить этот режим, действуйте так же, на экране отобразится «РЕЖИМ «НЕ БЕСПОКОИТЬ» X». Индикатор будет просто включен, показывая, что режим «не беспокоить» выключен. Также, вы можете использовать меню системных настроек, чтобы включать или выключать этот режим.



Примечание: если режим «не беспокоить» включено, сигнал вызова на мониторе не выдается при наличии вызова с панели, интеркома или общего вызова, кнопки будут подсвечиваться всегда.

Если у вас более одного монитора (до 4), вы можете использовать следующие функции и команды.



Внутренний вызов на мониторы

Если вы делаете вызов на все мониторы, нажмите кнопку  в режиме ожидания. Если у вас более 2 мониторов, вы можете выбрать номер монитора для вызова, нажимая кнопку меню вверх или вниз. Потом нажмите кнопку  для подтверждения вызова.

Функция общего вызова

Эта функция позволяет вам передать информацию на все мониторы в доме. Для выполнения общего вызова, нажмите и удерживайте 2 секунды кнопку , на экране отобразится «ГРОМКАЯ СВЯЗЬ», мониторы в других комнатах отобразят «ГРОМКАЯ СВЯЗЬ ВКЛЮЧЕНА». Вы можете передать голосовое сообщение на все мониторы. Нажмите кнопку  для отключения общего вызова.

Прослушивание мониторов

В режиме ожидания, нажмите и удерживайте 2 секунды кнопку  для включения режима прослушивания другого монитора. Если у вас более 2 мониторов, вы можете выбрать номер монитора для вызова, нажимая кнопку меню вверх или вниз. Потом нажмите кнопку  для подтверждения. На дисплее вашего монитора отобразится «ПРОСЛУШИВАНИЕ». Время прослушивания других мониторов не более 8 часов.

Примечание: Нужно включить функцию «РЕЖИМ «ПРОСЛУШИВАНИЯ» в системных настройках для прослушиваемого монитора. Если вы хотите запретить прослушивание конкретного монитора с других мониторов, выключите на нем функцию «РЕЖИМ «ПРОСЛУШИВАНИЯ».

Фотографирование

1. Автоматическое фотографирование: для функции «Количество автоматических снимков» в системных настройках должно быть установлено значение 1, 2 или 3. Монитор может автоматически делать и сохранять фотографии, по нажатию кнопки вызова на панели.
2. Ручное фотографирование: в режиме разговора или просмотра, нажмите значок  для ручного фотографирования перед ответом на вызов. На экране отобразится сообщение «ИЗОБРАЖЕНИЕ СОХРАНЕНО».

Функция DVR



Функция автоматического DVR: включите «ФУНКЦИЯ DVR» в системных настройках -> «НАСТРОЙКА DVR». Может записываться видео от любой панели или видеокамеры за заданное время.

Примечание:

1. Если задано значение для «ЧУВСТВИТЕЛЬНОСТЬ ДЕТЕКТОРА ДВИЖЕНИЯ» «НИЗКАЯ/НОРМАЛЬНАЯ/ВЫСОКАЯ», монитор будет вести запись только по обнаружению движения и 10 минут после этого, потом запись прекратится до следующего обнаружения движения.
2. Звук не записывается в режиме DVR
3. Функция DVR не будет работать, если объем SD карты менее 2 ГБ. Для SD карт 2 ГБ, запись может вестись только со скоростью 1 кадр в секунду, при разрешении 320x240. Для более долгой записи и других параметров см. стр. 27.

4. Чтобы функция DVR работала правильно, используйте SD карты с емкостью не менее 8 Гб.
5. Для получения хорошего качества видео, мы настоятельно рекомендуем установить разрешение 640x480. Если время начала и конца заданы одинаковыми, функция DVR будет активна 24 часа (всегда).
6. Более детально функция DVR описана на страницах 20, 23, 24.

Запись видео вручную

В режиме разговора или просмотра, нажмите значок  для записи 2 секунд видео вручную. Нажмите значок  еще раз для остановки записи.



Примечание: просмотр и управление файлами записи описаны на стр. 18, 19.

Автоответчик

Эта функция позволяет пользователю оставить видео сообщение, если никого нет дома. Вы должны включить функцию «АВТООТВЕТЧИК» или «ОТВЕТ ВРУЧНУЮ» в системных настройках, перед уходом из дома, для включения этой функции. Когда посетитель нажимает кнопку вызова на панели и никто не отвечает до окончания сигнала вызова, посетитель услышит сообщение «Hello, no one is at home at this moment, please leave a message after the tone» из панели и у него будет 20 секунд, чтобы оставить сообщение для вас.

Примечание: просмотр и управления сообщениями, как и другие операции описаны на страницах 18, 19.

Сообщение для домочадцев

Вы можете записать аудио сообщение для членов вашей семьи. В режиме ожидания, нажмите кнопку  для входа в меню, нажмите кнопку меню вверх или вниз до значка  и нажмите кнопку  для входа в режим записи сообщения, как показано на рисунке 1.



Рисунок 1

Нажмите «ЗАПИСЬ» для начала записи. По окончании сообщения, нажмите еще раз для окончания записи. Если ваше сообщение записано успешно, нажмите «ВЫХОД» для выхода из меню записи.

Примечание: Просмотр и управление сообщениями описаны на страницах 18,19.

Изменение сообщения автоответчика

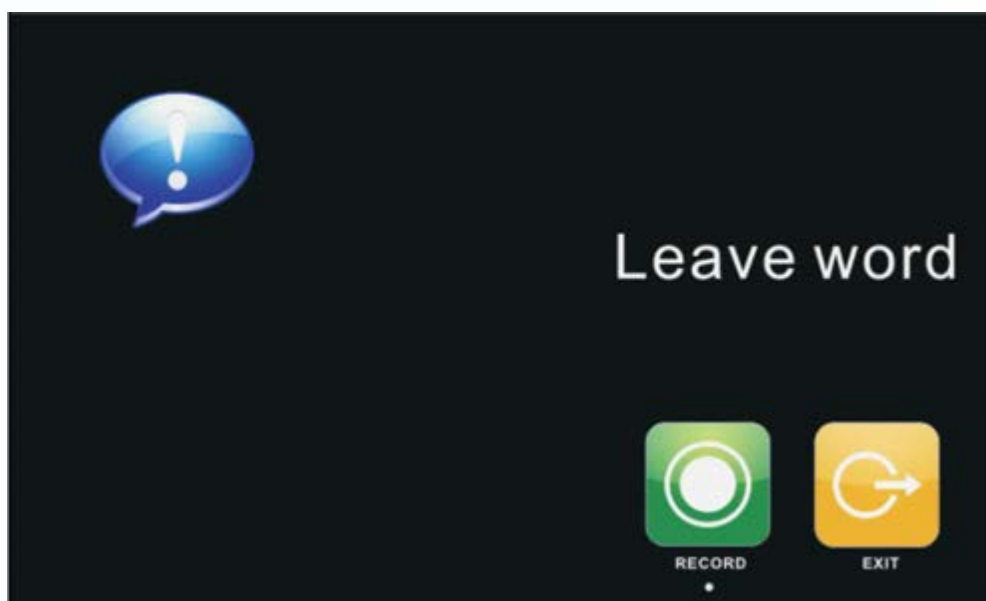
Если функции «АВТООТВЕТЧИК» или «ОТВЕТ ВРУЧНУЮ» включены и никто не отвечает в течение времени вызова, посетитель слышит голосовое сообщение «Hello, no one is at home at this moment, please leave a message after the tone». Если пользователь хочет изменить это сообщение («СООБЩЕНИЕ НАЧАЛА ЗАПИСИ»), на свое сообщение, он должен проделать следующее:





Перейдите в меню  и запишите одно сообщение, выйдите из этого меню и перейдите в меню . Выберите аудио файл, который вы хотите сделать сообщением начала записи и нажмите и удерживайте 2 секунды кнопку меню вниз для вызова меню «НАСТРОЙКА СООБЩЕНИЯ АВТООТВЕТЧИКА», смотрите рисунок 3.



Рисунок 2

Нажмите значок «ВОСПРОИЗВОДИТЬ» для выбора значения «ЗАПИСАННОЕ». Нажмите «ТИП СООБЩЕНИЯ» для выбора значения «СООБЩЕНИЕ НАЧАЛА ЗАПИСИ». Вы можете, также, выбрать громкость сообщения. Когда вы закончите настройки, нажмите «ПРИМЕНИТЬ» для подтверждения. Аналогичные операции можно проводить для «СООБЩЕНИЯ ОКОНЧАНИЯ ЗАПИСИ».



Будильник и календарь

Нажмите кнопку  для входа в меню, выберите  для включения «УСТАНОВКА БУДИЛЬНИКА».

Задайте время, сигнал будет выдаваться каждые 50 секунд, пока вы не выключите его

нажатием кнопки . Смотрите страницы 25, 26 для деталей установки.

Просмотр фото, видео, DVR и файлов мультимедиа

1. В режиме ожидания, нажмите кнопку  для входа в меню. Если есть непросмотренные файлы, их количество будет показано в правом углу значка, красным цветом. Нажимайте кнопку меню вверх или вниз для выбора нужного значка. Нажмите кнопку  для входа в меню просмотра.

Примечание: Все имена файлов содержат дату и время создания, например: 2012-02-01 11:30:20 означает, что файл создан в 11:30:20, 1 февраля 2012.

Это очень удобно для вас, знать время записи и различать файлы.

2. Вы можете управлять файлами следующими действиями:

- **Настройка громкости при воспроизведении аудио и видео файлов:** нажимайте кнопку меню вверх или вниз и удерживайте ее 2 секунды, это позволяет настраивать громкость звука.
- **Пауза и ускоренное/замедленное воспроизведение видео и DVR файлов:** нажатие кнопки меню вниз включает режим паузы. Следующее нажатие кнопки меню вниз понижает скорость воспроизведения до 1-32 раз. Нажатие кнопки меню вверх повышает скорость воспроизведения в 1-32 раза. Нажатие кнопки  останавливает воспроизведение.

Примечание: Если SD карта не вставлена, вы можете просматривать фото из встроенной памяти, если SD карта вставлена, вы можете просматривать фото с SD карты.

Удаление файла или папки



В режиме ожидания, нажмите кнопку  для входа в меню, нажимайте кнопку меню вверх или вниз для выбора нужного значка. Если вы хотите удалить файл или папку, вы можете выбрать файл или папку из списка, нажать и удерживать 2 секунды кнопку меню для входа в окно подтверждения, как показано на рисунке 3..



Рисунок 3

Выберите «СТЕРЕТЬ» и нажмите  для удаления выделенного файла или папки.
Примечание: те же действия нужны для удаления фото, аудио и DVR файлов.

Пересылка вызова с панели на телефон/мобильный (только для мониторов с телефонным модулем)

1. Перейдите в системные настройки  и установите для поля «РЕЖИМ ОТВЕТА» значение «ПЕРЕАДРЕСАЦИЯ» (только для основного монитора). Затем, войдите в «НАСТРОЙКА ТЕЛЕФОНА» и введите номер телефона, на который будет переадресовываться вызов. Если нужно добавить паузу во время набора, введите символ «Р», означающий 1 секунду паузы во время набора. Если нужна более длинная пауза, добавляйте несколько символов «Р».
2. Если нет ответа в течение «ВРЕМЯ ЗВОНКА», вызов пересылается на заданный номер телефона. На дисплее монитора появится сообщение «ПЕРЕАДРЕСАЦИЯ», во время пересылки.
3. После ответа на вызов, пользователь услышит сигнал вызова с панели.
 - Наберите ## на телефоне для разговора с посетителем. Время разговора не более 60 секунд.
 - Наберите ** на телефоне для сброса вызова.
 - Наберите 00 на телефоне, чтобы открыть замок двери.







Системное меню

В режиме ожидания, нажмите кнопку  для входа в меню, показанное на рисунке 4.



Рисунок 4

Меню мультимедиа

Значок	Функция	Примечание
	Просмотр/удаление фото.	Если есть новые/непросмотренные фото, их количество отображается в правом углу значка.
	Просмотр/удаление видео.	Если есть новые/непросмотренные файлы видео, их количество отображается в правом углу значка.
	Просмотр/удаление записей видео DVR	
	Просмотр/удаление фото, сохраненных на SD карте. Прослушивание/удаление звуковых файлов на SD карте.	
	Прослушивание/удаление аудио файлов. Изменение сообщений автоответчика.	Если есть новые/непросмотренные файлы аудио, их количество отображается в правом углу значка.
	Запись аудио.	

Значки меню

Значок	Функция	Примечание
	Календарь	Отображение календаря
	Смотреть (просмотр видео с панелей)	Просмотр видео с панелей
	Вызов (пересылка вызова)	Вход в режим пересылки вызовов
	Вещать оповещение) (общее	Общее оповещение на все мониторы
	Контролировать (прослушивание мониторов)	Вход в режим прослушивания других мониторов
	Настройки (системные)	Вход в системные настройки

Системные настройки

После входа в меню, нажмите значок  для входа в системные настройки, как показано на рисунках 5, 6.



Рисунок 5



Рисунок 6

№	Параметр	Значения	Примечание
1-1	ВРЕМЯ ЗВОНКА	10 с/15 с/20 с/25 с/30 с/ 35 с/ 40 с/ 45 с/50 с/ 55 с/ 60 с	Время сигнала вызова
1-2	ГРОМКОСТЬ ЗВОНКА	10-100%	
1-3	МЕЛОДИЯ ЗВОНКА	МЕЛОДИЯ ПАНЕЛИ 1	00-07
		МЕЛОДИЯ ПАНЕЛИ 2	
		МЕЛОДИЯ ИНТЕРКОМА	
	ПОВТОРЕНИЕ МЕЛОДИИ ВЫЗОВА	<input type="checkbox"/>	Сигнал вызова будет повторяться, если значение установлено <input checked="" type="checkbox"/>
1-4	РЕЖИМ «НЕ БЕСПОКОИТЬ»	<input type="checkbox"/>	Монитор не будет выдавать сигналов при наличии вызова с панели, вызова интеркома, общего вызова (вещания).
		<input checked="" type="checkbox"/>	

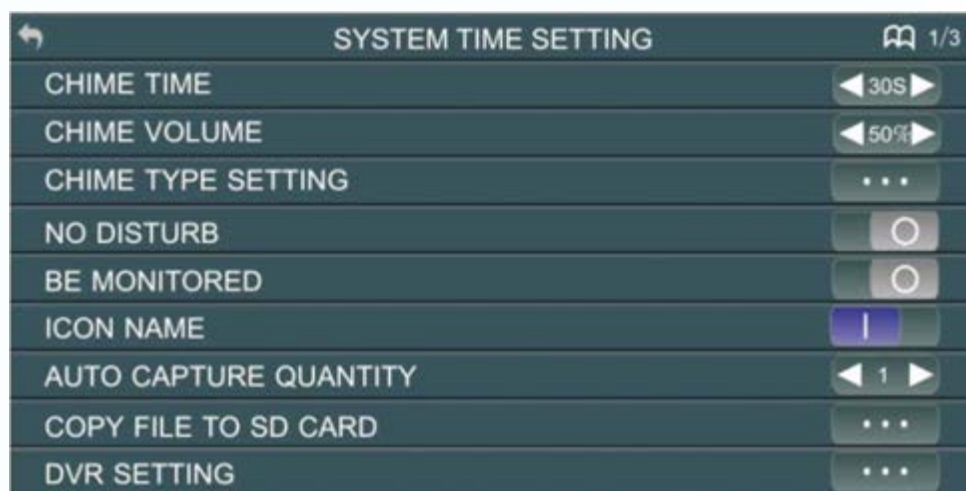
№	Параметр	Значения	Примечание
1-5	РЕЖИМ «ПРОСЛУШИВАНИЯ»	<input type="checkbox"/>	
		<input checked="" type="checkbox"/>	
1-6	ИМЯ ЗНАЧКА	<input type="checkbox"/>	Названия значков не отображаются на экране
		<input checked="" type="checkbox"/>	Названия значков отображаются на экране
1-7	КОЛИЧЕСТВО АВТОМАТИЧЕСКИХ СНИМКОВ	ОТКЛЮЧЕНО	Нет автоматических снимков фото
		1	Автоматически делается 1 снимок
		2	Автоматически делается 2 снимка
		3	Автоматически делается 3 снимка
1-8	КОПИРОВАТЬ ФАЙЛЫ НА SD КАРТУ	ОТМЕНА	
		КОПИРОВАТЬ	
1-9	НАСТРОЙКИ DVR	ФУНКЦИЯ DVR	
		ЧУВСТВИТЕЛЬНОСТЬ ДЕТЕКТОРА ДВИЖЕНИЯ	
		ВРЕМЯ НАЧАЛА ЗАПИСИ	DVR начинает запись
		ВРЕМЯ ОКОНЧАНИЯ ЗАПИСИ	DVR заканчивает запись
		КОЛИЧЕСТВО (КАДРОВ/СЕКУНДУ)	
		РАЗРЕШЕНИЕ ЭКРАНА	
		ОТКЛЮЧЕНИЕ ЭКРАНА ПОСЛЕ	
1-9-1		<input checked="" type="checkbox"/>	DVR начинает запись во «ВРЕМЯ НАЧАЛА ЗАПИСИ»
		<input type="checkbox"/>	

№	Параметр	Значения	Примечание
1-9-2	ЧУВСТВИТЕЛЬНОСТЬ ДЕТЕКТОРА ДВИЖЕНИЯ	<input type="checkbox"/>	Определяет чувствительность детектора движения, когда он включит запись.
		НИЗКАЯ	
		НОРМАЛЬНАЯ	
		ВЫСОКАЯ	
1-9-3	ВРЕМЯ НАЧАЛА ЗАПИСИ	Часы и минуты	
1-9-4	ВРЕМЯ ОКОНЧАНИЯ ЗАПИСИ	Часы и минуты	
1-9-5	КОЛИЧЕСТВО (КАДРОВ/СЕКУНДУ)	1/2/5/10 кадров/сек	Зависит от емкости SD карты, стр. 27
1-9-6	РАЗРЕШЕНИЕ ЭКРАНА	320x240	Зависит от емкости SD карты, стр. 27
		640x480	
1-9-7	ИСТОЧНИК ЗАПИСИ	ДВЕРЬ 1	
		ДВЕРЬ 2 (опция)	
		ССТV 1 (опция)	
		ССТV 2 (опция)	
1-9-8	ОТКЛЮЧЕНИЕ ЭКРАНА ПОСЛЕ	НИКОГДА/01/02/03/04/05/10/15/ 20/25/30/35/40/45/50/55/60 мин	Экран выключится после истечения заданного времени
1-10 (a)	АВТООТВЕТЧИК	<input type="checkbox"/>	
		<input checked="" type="checkbox"/>	
1-10(b)	РЕЖИМ ОТВЕТА	ОТВЕТ ВРУЧНУЮ	
		АВТОМАТИЧЕСКИЙ ОТВЕТ	Доступно только для основного монитора с адресом 1
		ПЕРЕАДРЕСАЦИЯ	Доступно только для модели с телефонным модулем
1-11	АДРЕС УСТРОЙСТВА	НОМЕР ПОМЕЩЕНИЯ 1/2/3/4	Опция будет отмечена красным, если два монитора имеют одинаковый адрес.
2-1	СОСТОЯНИЕ ВХОДА	СОСТОЯНИЕ ВХОДА 2	
		ДВЕРЬ 2/ССТV3	
		ССТV 1	
		ССТV2	

№	Параметр	Значения	Примечание
2-2	НАСТРОЙКА ТЕЛЕФОНА	R*/#/0/1/2/3/4/5/6/7/8/9	Программирование номера телефона для пересылки вызова
2-3	НАСТРОЙКА ЧАСОВ	ДАТА:ГОД-МЕСЯЦ-ДЕНЬ	
		ВРЕМЯ: ЧАСЫ:МИНУТЫ: СЕКУНДЫ	
2-4	УСТАНОВКА БУДИЛЬНИКА	БУДИЛЬНИК 1	1. Время каждого будильника устанавливается независимо 2. В заданное время, будильник звучит 50 секунд, пока вы не выключите его нажатием кнопки меню.
		БУДИЛЬНИК 2	
		БУДИЛЬНИК 3	
		БУДИЛЬНИК 4	
		БУДИЛЬНИК 5	
		БУДИЛЬНИК 6	
	МЕЛОДИЯ БУДИЛЬНИКА	00-07	
2-4-1	НАСТРОЙКА БУДИЛЬНИКА 1/2/3/4/5	СОСТОЯНИЕ	<input type="checkbox"/>
			<input type="checkbox"/>
		ТИП ЦИКЛА ПОВТОРЕНИЯ	Доступны 4 типа: ОДНОКРАТНО/ НЕДЕЛЯ/МЕСЯЦ/ГОД
		ВЫБОР ДНЯ НЕДЕЛИ	Только для цикла НЕДЕЛЯ
		ВРЕМЯ	
	ДАТА		
2-4-1-1	СОСТОЯНИЕ	<input type="checkbox"/>	
		<input checked="" type="checkbox"/>	Будильник включается в заданное время

№	Параметр	Значения	Примечание
2-4-1-2	ТИП ЦИКЛА ПОВТОРЕНИЯ	ОДНОКРАТНО	
		НЕДЕЛЯ	
		МЕСЯЦ	
		ГОД	
2-4-1-3	ВЫБОР ДНЯ НЕДЕЛИ	ВОСКРЕСЕНЬЕ	Вы можете включить или выключить каждый день для создания группы сигнала будильника, по желанию
		ПОНЕДЕЛЬНИК	
		ВТОРНИК	
		СРЕДА	
		ЧЕТВЕРГ	
		ПЯТНИЦА	
СУББОТА			
2-4-1-4	ВРЕМЯ	ЧАСЫ:МИНУТЫ	
2-4-1-5	ДАТА	ГОД-МЕСЯЦ-ДЕНЬ	В режиме ОДНОКРАТНО, год, месяц и день доступны. В режиме НЕДЕЛЯ, все опции недоступны. В режиме МЕСЯЦ, доступен только день. В режиме ГОД, доступны день и месяц.
2-5	ФОРМАТ СИСТЕМЫ	ФОРМАТИРОВАТЬ ВНУТРЕННЮЮ ПАМЯТЬ	
		ФОРМАТИРОВАТЬ SD КАРТУ	
2-6	ВЕРСИЯ ПРОГРАММНОГО ОБЕСПЕЧЕНИЯ		
2-7	УСТАНОВИТЬ ФОНОВОЕ ИЗОБРАЖЕНИЕ		
2-8	ВОССТАНОВИТЬ ЗАВОДСКИЕ НАСТРОЙКИ	ОТМЕНА	
		ВОССТАНОВИТЬ	
2-9	ЯЗЫК		

Примечание: Настройки меню 1-10 (b) АВТООТВЕТЧИК и 2-2 НАСТРОЙКА ТЕЛЕФОНА доступны только для моделей с телефонным модулем.

Параметры для фото, записи видео и DVR

Функция фото

Место хранения	Разрешение	Количество фото
Внутренняя память	320x240	Не менее 64
Внешняя SD карта	640x480	Зависит от емкости SD карты

Функция записи видео

Емкость SD карты	Разрешение	Скорость кадров
1 ГБ	320x240	2
2 ГБ	320x240	5
4 ГБ	320x240	10
Более 8 ГБ	640x480	10

Функция DVR

Емкость SD карты	Разрешение	Скорость кадров	Время постоянной записи
Менее 2 ГБ	Не поддерживается функция DVR		
2 ГБ	320x240	1	Более 24 ч
4 ГБ	320x240	1,2,5	Если 1 кадр в секунду, то более 48 часов
8 ГБ	320x240	1,2,5,10	Если 1 кадр в секунду, то более 96 часов
Более 16 ГБ	320x240 или 640x480	1,2,5,10	Если 1 кадр в секунду, то более 192 часов

Примечание:

1. Время записи видео зависит от содержания записи (в худших условиях, карта 2 ГБ может записывать видео 320x240 при 1 кадре в секунду 28 часов, в лучших условиях, время записи может быть более 72 часов).

2. Если пользователь записывает сообщение на своем языке на SD карту, мы рекомендуем время сообщения менее 20 секунд, в противном случае, при форматировании SD карты, файл будет удален.

Характеристики

№	Параметр	Значение
1	Питание адаптера	100-240 В, 50-60 Гц
2	Потребление	50 мА (не более), 15 мА (ожидание)
3	Рабочая температура	От 0 до +40 град.С
4	Рабочая влажность	0-95%
5	Дисплей	7 дюймов
6	Тип связи	Без трубки
7	Подключение	4 провода (RVVP 4x0,5 кв.мм)
8	Размеры	210 x 116 x 25 мм
9	Вес	470 г

Параметры и характеристики изделия могут меняться без предварительного уведомления.