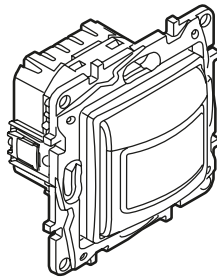
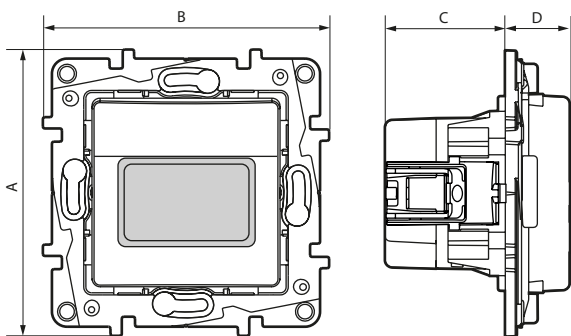

**Etika™ - Etika™ Plus**
**Датчик движения 2-проводной - 400 Вт**
**Кат. №(№): 6 722 17 - 6 723 17 - 6 724 17 - 6 726 17**

**1. НАЗНАЧЕНИЕ**

Датчик движения позволяет управлять лампами накаливания от 40 до 400 Вт, галогенными лампами 230 В, галогенными лампами СНН с ферромагнитным или электронным трансформатором. Датчик движения может использоваться вместо традиционного выключателя или переключателя на два направления посредством подключения кнопки с Н.З. контактом. Механизм поставляется с лицевой панелью и суппортом. Монтаж на винтах или захватах.

**2. СЕРИЯ**

Описание	Белый	Слоновая кость	Алюминий	Антрацит
Датчик движения 2-проводной с регулировкой выдержки времени и уровня освещённости	6 722 17	6 723 17	6 724 17	6 726 17

**3. ГАБАРИТНЫЕ РАЗМЕРЫ (мм)**

A	B	C	D
75,8	75,8	30	20

**4. ПОДСОЕДИНЕНИЕ ПРОВОДНИКОВ**

Винтовые зажимы  
 Сечение провода: 2 x 2,5 мм<sup>2</sup>  
 Момент затяжки: 0,8 Нм  
 Длина зачистки провода: 13 мм  
 Отвертка: Posidrive 1, Philips 1, плоский шлиц 4 мм.

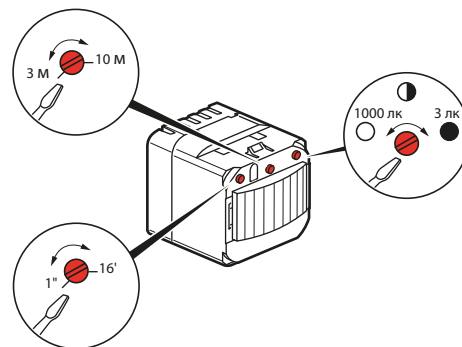
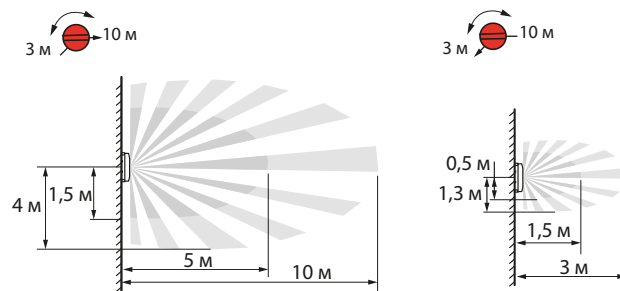
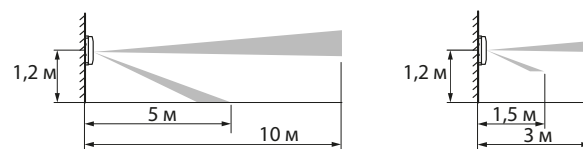
**5. РАБОТА**

**■ Горизонтальная обнаружения**

**■ Вертикальная обнаружения**

**6. ТЕХНИЧЕСКИЕ ХАРАКТЕРИСТИКИ****■ 6.1 Степень защиты**

Степень защиты от проникновения твердых тел и жидкости: IP 20  
Степень защиты от механических ударов: IK 04

**■ 6.2 Характеристики материалов**

Глянцевая поверхность

- Материал: - Корпус механизма: поликарбонат
  - Кнопка вкл/выкл: АБС-пластик
  - Не содержит галогенов
  - Стойкий к УФ-излучению

- Материал суппорта: поликарбонат, цвет серый RAL 737

Огнестойкость:

+ 850° C / 30 с для частей из изолирующего материала, на которых закрепляют токоведущие части.









+ 650° C / 30 с для частей из изолирующего материала, на которых крепят токоведущие части.

**■ 6.3 Электрические характеристики**

Напряжение: 250 Вт

Ток: 16 А

Частота: 50/60 Гц

		①	②	③	④
					
					
240 В	Макс.	400 Вт	400 Вт	400 ВА	400 ВА
	Мин.	40 Вт	40 Вт	40 ВА	40 ВА
100 В	Макс.	200 Вт	200 Вт	200 ВА	200 ВА
	Мин.	20 Вт	20 Вт	20 ВА	20 ВА

(\*) Используйте только специальные трансформаторы, предназначенные для работы с электронными выключателями.

- ① Лампы накаливания
- ② Галогенные лампы
- ③ Галогенные лампы СНН с электронными трансформатором
- ④ Галогенные лампы СНН с ферромагнитным трансформатором

**Важно:**

При расчете мощности необходимо учитывать потери трансформатора. Минимальная нагрузка ферромагнитных трансформаторов - не менее 60 % от их номинальной.

**Внимание:** Запрещается совместное подключение и использование нагрузок типов 3 и 4.

**■ 6.4 Температурные характеристики**

Температура хранения и эксплуатации: от минус 5 °С до плюс 35 °С

**7. ЧИСТКА ИЗДЕЛИЯ**

Чистка поверхности изделия тканью.

Не использовать ацетон, смолочистители, трихлорэтилен.

Стойкость к действию следующих средств: гексан (EN 60669-1), денатурат, вода мыльная, раствор аммиака, 10-% раствор жавелевой воды, стеклоочиститель.

**Внимание:** Перед использованием специфического средства необходимо провести предварительную.

**8. СООТВЕТСТВИЕ СТАНДАРТАМ**

ГОСТ Р 51324.1 2005  
(МЭК 60669-1-2000)

**Изготовитель:** Legrand SNC, 128 av. du Marechal-de-Lattre-de-Tassigny, 87045 Limoges Cedex, France.

Фирма «Легран СНГ», Франция, 87045 Лимож Седекс, авеню Маршала Делатра де Тассиньи,

**Импортер:** ООО «ФИРЭЛЕК», 107023, Москва, ул. М. Семеновская, д. 9, стр. 12.

**Телефоны:** (495) 660-75-50/60