

РУКОВОДСТВО
ПО ЭКСПЛУАТАЦИИ
USER MANUAL



ТАЛЬ ЦЕПНАЯ
CHAIN BLOCK

арт. 519305, 519335, 519365, 519395, 519425



ВНИМАНИЕ

Прочитайте данное руководство перед эксплуатацией устройства и сохраните его для дальнейшего использования.

IMPORTANT

Read this manual before use and retain for future reference.



ВАЖНО!

В данном руководстве рассмотрены правила эксплуатации и технического обслуживания тали цепной **MATRIX**. Пожалуйста, обратите особое внимание на предупреждающие надписи. Нарушение инструкции может привести к поломке оборудования или травме.

Дата изготовления:

НАЗНАЧЕНИЕ

Тали цепные предназначены для поднятия и транспортировки грузов как вспомогательное приспособление к грузоподъемным кранам.

КОМПЛЕКТ ПОСТАВКИ

1. Таль цепная – 1 шт.
2. Руководство по эксплуатации – 1 шт.

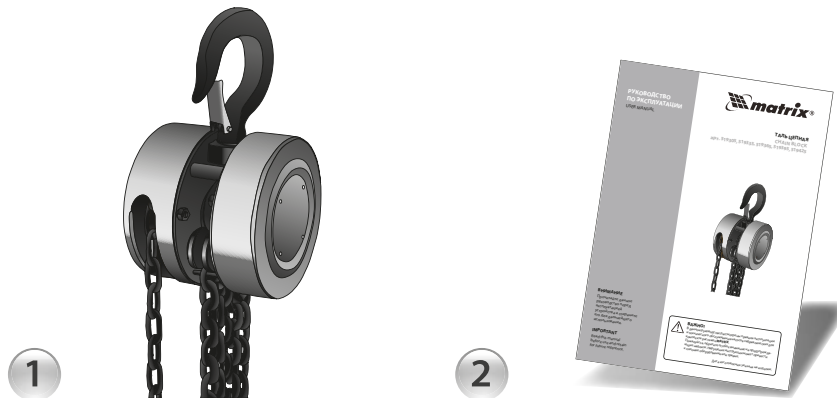

ТЕХНИЧЕСКИЕ ХАРАКТЕРИСТИКИ

Артикул	Наименование	Грузоподъемность, т	Высота подъема, м	Расстояние между крюками, мм
519305	Таль цепная	0,5	2,5	240
516335	Таль цепная	1	2,5	300
519365	Таль цепная	2	2,5	380
519395	Таль цепная	3	3	470
519425	Таль цепная	5	3	600

ПОДГОТОВКА К РАБОТЕ

Для дополнительной фиксации груза можно также использовать крюк, штифт с головкой и отверстием под шплинт, передвижной ролик или монтажную струбцину. Независимо от того, какой инструмент Вы выбрали для дополнительной фиксации, грузоподъемность этого компонента должна быть равной или больше грузоподъемности цепной тали. Если цепная таль долгое время не использовалась, необходимо сделать пробный подъем перед началом работы. Не допускайте попадания грязи, воды и масла на тормозной механизм. Следите за тем, чтобы масло не проникало внутрь тормозного механизма.

Храните цепную таль в сухом и чистом помещении. Смазка цепи не является обязательной. Однако если периодически смазывать цепь маслом 30 W, то работа цепи будет более надежной и увеличится срок службы цепи. Проверяйте цепь на повреждения. Перед началом работы заменяйте поврежденные цепи.



ВНИМАНИЕ!

Для Вашей безопасности используйте только оригинальные цепи. Использование цепей других типов может привести к травмам или повреждениям тали.

Верхний и нижний подъемные крюки тали открываются, если груз превышает грузоподъемность тали. Верхний и нижний крюки оснащены тремя индикаторами. Измерения трех индикаторов должны совпадать. Если эти измерения не совпадают, крюк необходимо заменить. Всегда проверяйте, правильно ли открываются верхний и нижний крюки. Если предохранительная щеколда не касается зева крюка, замените крюк.

**ВНИМАНИЕ!**

Никогда не работайте с открытым крюком, это может стать причиной серьезных травм и повреждений.

Если вертикальный угол у шейки нижнего или верхнего крюка составляет 10° , замените крюк (рис. 1).



Рис. 1

ФИКСАЦИЯ ГРУЗА НА КРЮКЕ**ВНИМАНИЕ!**

Не перегружайте таль! Никогда не работайте вдвоем, цепь должна обслуживаться одним человеком, иначе возможны травмы.

Чтобы закрепить груз на крюке, выполните следующее:

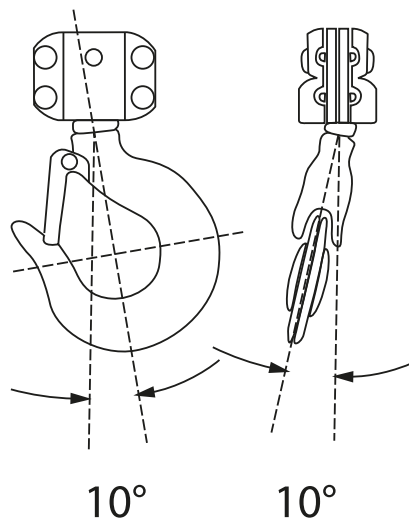
1. Закрепите верхний крюк.
2. Подцепите нижним крюком поднимаемый груз.
3. Расположите трос или цепь в центре нижнего крюка (рис. 2). Убедитесь, что предохранительная щеколда закреплена.



Рис. 2

ОБСЛУЖИВАНИЕ И УХОД

1. Не поднимайте груз с помощью двух талей. Если это необходимо, распределяйте вес на обе тали и используйте тали соответствующей грузоподъемности.

Примечание: Грузоподъемность каждой тали должна соответствовать массе поднимаемого груза.

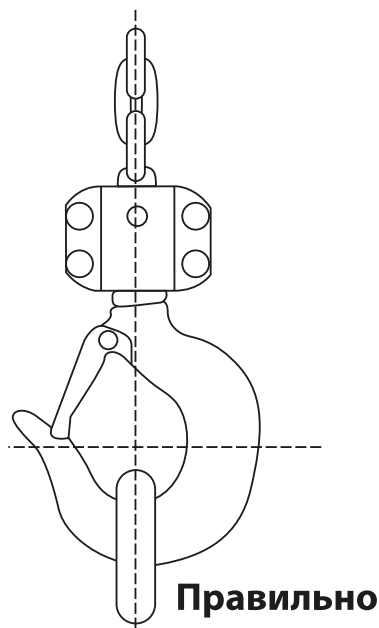
2. Проверьте, чтобы цепь у нижнего крюка не перекручивалась. Все сварные швы должны быть направлены в одну сторону (рис. 3).

3. Если Вы используете таль с двумя или более цепями, следите за тем, чтобы нижний крюк не переворачивался, иначе цепь может перекрутиться.

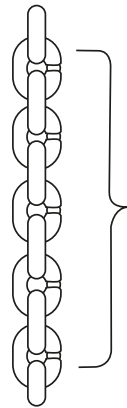

Сварные швы должны быть направлены в одну сторону.

Рис. 3

ПЕРЕМЕЩЕНИЕ ГРУЗА

Чтобы поднять груз, подтяните цепь (А, рис. 4) по часовой стрелке к правой стороне. Чтобы опустить груз, подтяните цепь к левой стороне против часовой стрелки.

Примечание: Убедитесь, что длина цепи тали (В, рис. 4) достаточна для безопасного поднятия и опускания груза. Не пытайтесь опускать груз ниже, чем длина цепи тали.



Рис. 4

ЗАМЕР ПАРАМЕТРОВ ЦЕПИ И КРЮКА

Грузоподъемная цепь

Грузоподъемность, т	0,5	1	2	3	5
5 звеньев, предел в рамках нормы, мм	75	95	120	105	135
5 звеньев, максимальный предел, мм	98	98	124	109	140

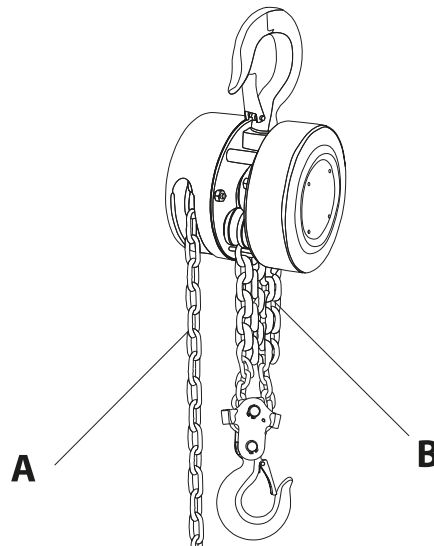
Тщательно осматривайте всю грузоподъемную цепь. Как показано на рис. 5, с помощью калибра измерьте длину пяти соединенных звеньев. Таким образом проверяйте цепь через каждые полметра, особенно в тех местах, которые сильно износились. Если цепь сильно деформирована, ее необходимо заменить. Никогда не удлиняйте цепь, приваривая вторую часть к оригинальной цепи.



Рис. 5

Крюки (нижний и верхний)

Грузоподъемность, т	0,5	1	2	3	5
Предел в рамках нормы, мм	30	34	43	50	58
Максимальный предел, мм	33	37	47	55	64

Крюк необходимо заменить, если расстояние «А» на рис. 6 шире, чем максимальный предел, указанный в таблице. Никогда не подвергайте крюк воздействию тепла и не прикрепляйте ничего к крюку во время сварки.

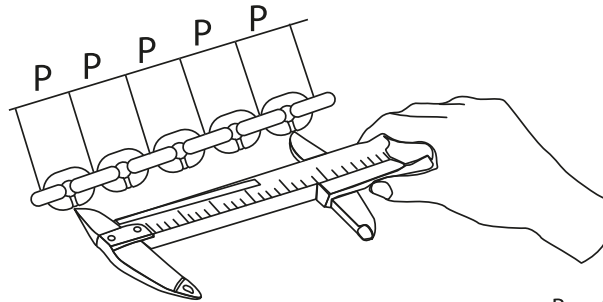

Рис. 6

МОНТАЖ И ДЕМОНТАЖ

Чтобы почистить таль, необходимо разобрать ее. Для выполнения этой процедуры мы рекомендуем обращаться в сервисный центр.

ТЕХНИЧЕСКОЕ ОБСЛУЖИВАНИЕ

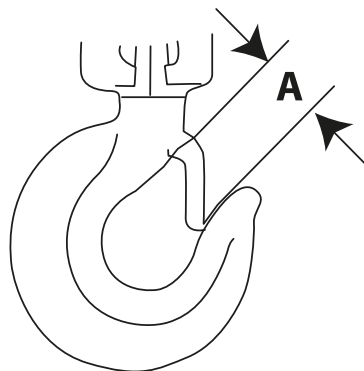
Внимательно прочитайте инструкции по техническому обслуживанию. Необходимо регулярно проводить технический осмотр, техническое обслуживание, а также технический осмотр после эксплуатации в тяжелых условиях.



ВНИМАНИЕ!

Все работы по техническому обслуживанию должны выполнять квалифицированные специалисты. Все обнаруженные неисправности необходимо устранить до пуска тали в эксплуатацию. Регулярно проверяйте таль на повреждения!

Несоблюдение указаний по техническому обслуживанию может привести к травмам и повреждениям.

1. Чистите и смазывайте таль после каждого использования.
2. Предохраняйте таль от падений.
3. Храните таль в сухом и чистом помещении.
4. Смазывание цепи не обязательно, однако если регулярно смазывать цепь, это увеличит срок ее службы.
5. Работы по регулировке и техническому обслуживанию должны проводить квалифицированные специалисты.
6. Проверяйте грузоподъемную цепь и нижний крюк каждый раз после поднятия груза максимальной массы.
7. Цепь тали изготовлена из специального сплава. Все запасные части Вы можете заказать у Вашего дилера.
8. Регулярно проверяйте стопорный механизм.
9. Ежегодно необходимо разбирать, проверять и чистить таль. Эти работы должны проводить квалифицированные специалисты.
10. После сервисных работ проверяйте таль без нагрузки, затем протестируйте таль с нагрузкой.

ОСНОВНЫЕ ПОЛОЖЕНИЯ ТЕХНИКИ БЕЗОПАСНОСТИ

Внимательно прочитайте инструкцию по эксплуатации цепной тали.

1. Не используйте таль для подъема людей и не поднимайте груз над людьми.
2. Не поднимайте грузы, превышающие грузоподъемность тали.
3. Тяните цепь вручную.
4. Не используйте грузоподъемную цепь в качестве такелажной цепи, это может привести к повреждению цепи.
5. Перед использованием всегда проверяйте цепь на повреждения. Если цепь повреждена, не используйте ее, пока не почините.
6. Для подъема или перемещения груза не используйте больше одной грузоподъемной цепи. Если это необходимо, каждая цепь должна иметь такую же грузоподъемность, как масса груза.
7. Следите за тем, чтобы цепь не цеплялась за острые края. Все края грузов должны быть прямыми, чтобы не создавать препятствий для цепи.
8. Если возникают трудности при подъеме груза, значит груз превышает грузоподъемность цепи. Выберите цепь большей грузоподъемности.
9. Не используйте таль, если цепь перекручена, изогнута или повреждена.
10. Не поднимайте груз, пока груз не будет расположен точно по центру между верхним и нижним крюками.
11. Всегда выбирайте самый безопасный метод работы. Не вставляйте под поднимаемый груз.
12. Работы по техническому обслуживанию тали должны проводить квалифицированные специалисты.
13. Для замены цепи используйте только оригинальную цепь. Не используйте другой тип цепи.
14. Не используйте таль, если один из крюков поврежден, сломан или не имеет предохранительной щеколды. Перед работой обязательно заменяйте поврежденные предохранительные щеколды и крюки.
15. Несоблюдение инструкций по технике безопасности может привести к травмам или повреждениям тали.

РЕАЛИЗАЦИЯ И УТИЛИЗАЦИЯ

Реализация оборудования MATRIX осуществляется через торговые точки и магазины согласно законодательству стран — участников Таможенного союза. Утилизация оборудования MATRIX осуществляется в соответствии с требованиями и нормами России и стран — участников Таможенного союза.

ТРАНСПОРТИРОВКА

Изделие может транспортироваться всеми видами закрытого транспорта в соответствии с правилами перевозок, действующими для каждого вида транспорта.

Условия транспортирования при воздействии климатических факторов:

температуре окружающего воздуха от -20 до +55 °С;

относительной влажности воздуха до 80 % при температуре +20 °С.

Во время транспортирования и погрузочно-разгрузочных работ упаковка с изделием не должна подвергаться резким ударам и воздействию атмосферных осадков.

Размещение и крепление транспортировочной тары с упакованным изделием в транспортных средствах должны обеспечивать устойчивое положение и отсутствие возможности перемещения при перевозке.

ХРАНЕНИЕ

Хранение необходимо осуществлять при температуре окружающей среды от 0 до +40 °С и относительной влажности воздуха не более 80 % в месте, недоступном для детей. Срок хранения не ограничен.

ГАРАНТИЙНЫЙ СРОК

Гарантийный срок службы изделия составляет 12 месяцев с момента продажи, при условии соблюдения правил техники безопасности, правил работы с изделием и условий обслуживания и хранения. Потребитель вправе обратиться в сервисный центр (см. перечень в гарантийном талоне) для последующего технического обслуживания или ремонта.

ГАРАНТИЙНЫЕ ОБЯЗАТЕЛЬСТВА

На изделие распространяется гарантия производителя. Период гарантийного обслуживания указан в гарантийном талоне и исчисляется с момента продажи. Правила гарантийного обслуживания приведены в гарантийном талоне.

СРОК СЛУЖБЫ

Средний срок службы изделия при условии соблюдения потребителем правил эксплуатации составляет 5 лет.

ИМПОРТЕР

Адрес и контактный телефон уполномоченной организации — импортера:

ООО «МИР ИНСТРУМЕНТА» 117588, г. Москва, а/я 70, тел.: +7 (495) 2344130.

Продукция соответствует требованиям ТР ТС 010/2011

Made in PRC



