

DREMEL® 2050

STYLO+

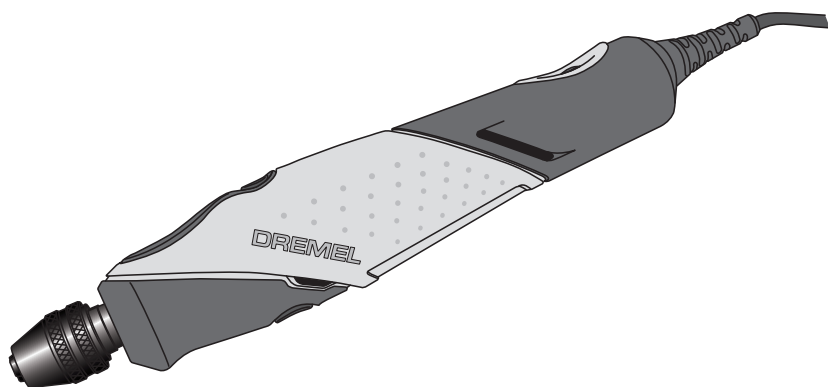

GB	Original instructions	8	BG		84
DE	Übersetzung der originalbedienungsanleitung	12	HU	Az eredeti el írások fordítása	90
FR	Traduction de la notice originale	18	RO	Traducere a instruc iunilor originale	96
IT	Traduzione delle istruzioni originali	23	RU		101
NL	Vertaling van de originele gebruiksaanwijzing	29	KZ	Түпнұсқа нұсқаулар аудармасы	108
DA	Oversættelse af betjeningsvejledning	34	ET	Algsete juhiste tõlge	114
SV	Översättning av originalinstruktioner	39	LT	Originali instrukcij vertimas	119
NO	Oversettelse av originalinstruksjonene	43	SL	Prevod originalnih navodil	123
FI	Käännös alkuperäisistä ohjeista	48	LV	Ori in l s lietošanas instrukcijas tulkojums	128
ES	Traducción de las instrucciones originales	53	HR	Prijevod originalnih uputa	133
PT	Tradução das instruções originais	58	SR		138
EL		64	MK	Y	143
TR	Orijinal yönergelerin çevirisi	69	SK	Preklad pôvodných pokynov	149
CS	P eklad originálních pokyn	74	UK		154
PL	Tłumaczenie oryginalnej instrukcji	79	AR	ترجمة التعليمات الأصلية	160

EU/RU

2610Z09733 06/2018

www.dremel.com

All Rights Reserved

GB	EU Original declaration of conformity		We declare under our sole responsibility that the stated products comply with all applicable provisions of the directives and regulations listed below and are in conformity with the following standards. Technical file at:*
	Small rotary tool	Article number	
DE	EU-Konformitätserklärung (Original)		Wir erklären in alleiniger Verantwortung, dass die aufgeführten Produkte allen Bestimmungen der unten genannten geltenden Richtlinien und Verordnungen sowie den folgenden Standards entsprechen. Technische Unterlagen erhalten Sie bei:*
	Kleines Rotationswerkzeug	Artikelnummer	
FR	Déclaration de conformité originale UE		Nous déclarons par la présente, sous notre propre responsabilité, que les produits désignés en conformité avec toutes les dispositions applicables des directives et réglementations répertoriées ci-dessous ainsi qu'avec les normes ci-après. Fiche technique disponible auprès de:*
	Petit outil rotatif	Référence article	
IT	Dichiarazione di conformità originale UE		Dichiariamo sotto la nostra esclusiva responsabilità che i prodotti indicati sono conformi a tutte le clausole applicabili delle direttive e alle norme elencate di seguito e sono conformi ai seguenti standard. Documentazione tecnica presso:*
	Utensile piccolo	Codice articolo	
NL	Oorspronkelijke EU-conformiteitsverklaring		Wij verklaren onder eigen verantwoordelijkheid dat de genoemde producten voldoen aan alle van toepassing zijnde bepalingen van de onderstaande richtlijnen en voorschriften en voldoen aan de volgende normen. Technisch dossier bij:*
	Klein roterend gereedschap	Artikelnummer	
DA	Original EU-overensstemmelseserklæring		Vi erklærer på eget ansvar, at de angivne produkter opfylder alle gældende bestemmelser i de direktiver og forordninger, der er anført nedenfor, og er i overensstemmelse med følgende standarder. Teknisk fil hos:*
	Lille roterende værktøj	Artikel nummer	
SV	EG-originalförsäkran om överensstämmelse		Vi deklarerar härmed att nämnda produkter uppfyller alla direktivens och bestämmelsers tillämpliga villkor som listas nedan och är i enlighet med följande standarder.
	Litet roterande verktyg	Artikelnummer	Teknisk fil på:*
NO	EU originale samsvarserklæring		Vi erklærer som eneansvarlig at de nevnte produktene er i samsvar med alle gjeldende bestemmelser i direktivene og forskriftene listet nedenfor og at de er i samsvar med følgende standarder. Teknisk fil finnes hos:*
	Lite roterende verkøy	Artikkelnummer	
FI	EU-vaatimustenmukaisuusvakuutus		Vakuutamme omalla vastuullamme, että ilmoitetut tuotteet täyttävät kaikki seuraavien direktiivien ja säännösten sovellettavat vaatimukset ja että ne ovat seuraavien standardien mukaisia. Tekninen asiakirja osoitteessa:*
	Pieni pyörivä työkalu	Tuotenumero	
ES	Declaración de conformidad original de la UE		Declaramos, bajo nuestra responsabilidad exclusiva, que los productos descritos cumplen con todas las disposiciones vigentes de las directivas y regulaciones enumeradas a continuación y están en conformidad con los estándares siguientes. Ficha técnica en:*
	Pequeña herramienta rotativa	Número de artículo	
PT	Declaração de conformidade UE original		Declaramos sob nossa exclusiva responsabilidade que os produtos mencionados cumprem todas as disposições das diretivas e dos regulamentos indicados e estão em conformidade com as seguintes normas. Documentação técnica pertencente a:*
	Ferramenta pequena rotativa	Número do produto	
EL	Πρωτότυπη δήλωση συμμόρφωσης ΕΕ		Δηλώνουμε με αποκλειστική μας ευθύνη ότι τα αναφερόμενα προϊόντα ακολουθούν όλες τις σχετικές διατάξεις των παρακάτω αναφερόμενων οδηγιών και κανονισμών και συμμορφώνονται με τα ακόλουθα πρότυπα. Αρχείο τεχνικών δεδομένων σε:*
	Μικρό περιστροφικό εργαλείο	Αριθμός προϊόντος	
TR	Orijinal uygunluk AB beyanı		Belirtilen ürünlerin direktiflerin tüm geçerli hükümlerine uymak bizim tamamen kendi sorumluluğumuzda ve düzenlemeler aşağıda listelenen ve aşağıdaki standartlara uygundur. Teknik dosya şuradadır:*
	Küçük döner alet	Madde numarası	
CS	Původní EU prohlášení o shodě		Prohlašujeme na svou výhradní odpovědnost, že uvedené výrobky splňují všechna příslušná ustanovení níže uvedených směrnice a nařízení a jsou v souladu s následujícími normami. Technické podklady u:*
	Malý rotační nástroj	Číslo článku	
PL	Oryginal - Deklaracja zgodności CE		Oświadczamy, na swoją wyłączną odpowiedzialność, że wskazane produkty spełniają wszystkie obowiązujące postanowienia poniższych dyrektyw i przepisów, a także są zgodne z następującymi normami. Dokumentacja techniczna dostępna w:*
	Malych narzędzi wysokoobrotowych	Numer produktu	
BG	ЕС оригинална декларация за съответствие		Декларираме единствено на наша отговорност че посочените продукти съответстват на всички приложими разпоредби на директивите и нормативните актове, посочени по-долу, и отговарят на следните стандарти. Техническо досие на:*
	Малък въртящ се инструмент	Номер на артикул	
HU	EU eredeti megfelelőségi nyilatkozat		Kizárólagos felelősségünkre kijelentjük, hogy a megjelölt termék megfelelnek a lent felsorolt irányelvek és előírások valamennyi vonatkozó rendelkezésének, és megfelelnek az alábbi szabványoknak. Műszaki fájl:*
	Kis forgószerszám	Cikkszám	

RO	Declaratie de conformitate UE originală		Declarăm pe proprie răspundere că produsele menționate corespund tuturor dispozițiilor relevante ale directivei și reglementărilor enumerate în cele ce urmează și sunt în conformitate cu următoarele standarde. Documentație tehnică la:*
	Mică unealtă rotativă	Număr de identificare	
ET	Originala EL-vastavusdeklaratsioon		Kinnitame ainuvastutajajena, et nimetatud tooted vastavad järgnevalt loetletud direktiivide ja määruste kõikidele asjaomastele nõuetele ja on kooskõlas järgmiste normidega. Tehnilised dokumendid saadaval:*
	Pöörlev väike tööriist	Tootenumber	
LT	Originali ES atitikties deklaracija		Atsakingai pareiškiame, kad išvardyti gaminiai atitinka visus privalomus žemiau nurodytų direktyvų ir reglamentų reikalavimus ir šiuos standartus. Techninė dokumentacija saugoma:*
	Maziems sukamiesiems įrankiams	Gaminio numeris	
SL	EU-izjava o skladnosti		Izjavljamo pod izključno odgovornostjo, da je omenjen izdelek v skladu z vsemi relevantnimi določili direktiv in uredb ter ustreza naslednjim standardom. Tehnična dokumentacija pri:*
	Mala rotacijska orodja	Številka artikla	
LV	Originālais deklarācija par atbilstību EK standartiem		Mēs ar pilnu atbildību paziņojam, ka šeit aplūkotie izstrādājumi atbilst visiem tālāk minētajās direktīvās un rīkojumos ietvertajām saistošajām nostādņām, kā arī sekojošiem standartiem.
	Neliels rotācijas instruments	Izstrādājuma numurs	Tehniškā dokumentācija no:*
HR	Originalna EU izjava o sukladnosti		Pod punom odgovornošću izjavljamo da navedeni proizvodi odgovaraju svim relevantnim odredbama direktiva i propisima navedenima u nastavku i da su sukladni sa sljedećim normama. Tehnička dokumentacija se može dobiti kod:*
	Mali rotacijski alat	Kataloški broj	
SR	Originalna EU-izjava o usaglašenosti		Na sopstvenu odgovornost izjavljujemo da navedeni proizvodi odgovaraju svim važećim odredbama ispod navedenih direktiva i propisa i da su u skladu sa sledećim standardima. Tehnička dokumentacija kod:*
	Mali rotacioni alat	Broj predmeta	
MK	Originalna EU-izjava za saobraznost		So celosna odgovornost izjavjuvame, deka opisanihte proizvodi se vo согласност со сите релевантни одредби на следните регулативи и прописи и се во согласност со следните норми. Техничка документација кај:*
	Mala rotaciona alatka	Broj na artikl	
SK	Pôvodnej EU vyhlásenie o zhode		Vyhlasujeme na výhradnú zodpovednosť, že uvedený výrobok spĺňa všetky príslušné ustanovenia nižšie uvedených smerníc a nariadení a je v súlade s nasledujúcimi normami. Technické podklady má spoločnosť:*
	Malý rotačný nárad	Vecné číslo	
	2050	F0132050..	<p>2006/42/EG 2014/30/EU 2011/65/EU</p> <p>EN 60745-1:2009 + A11:2010 EN 60745-2-23:2013 EN 55014-1:2006 + A1:2009 + A2:2011 EN 55014-2:1997 + A1:2001+ A2:2008 EN 61000-3-2:2014 EN 61000-3-3:2013 EN 61558-1:2005 + A1:2009 EN 61558-2-16:2010 + A1:2013 EN 50581:2012</p> <p>DREMEL® * Bosch Power Tools B.V. (PT-RT/ETQ-EA) Konijnenberg 60 4825 BD Breda The Netherlands</p> <p>Jean-Paul Meeuwissen General Manager</p> <p>Rob de Bruijn Approval Manager</p>   <p>Bosch Power Tools B.V., Konijnenberg 60, 4825 BD Breda, The Netherlands 27.06.18</p>

①



②



③



④



⑤



⑥

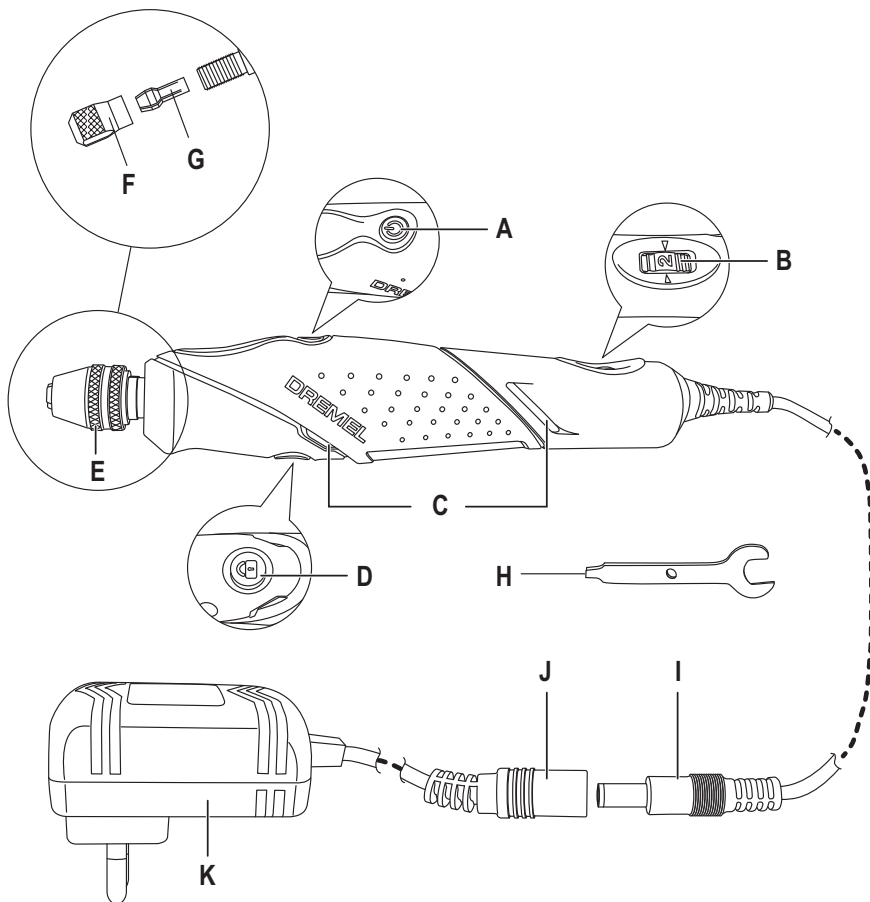

7

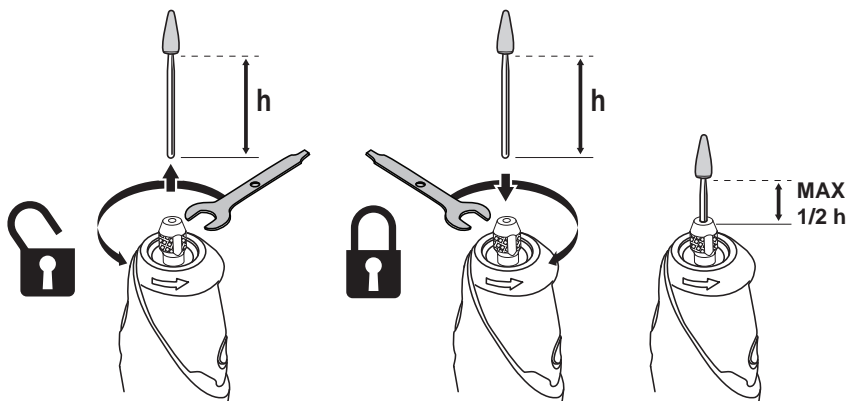
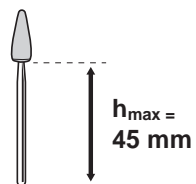
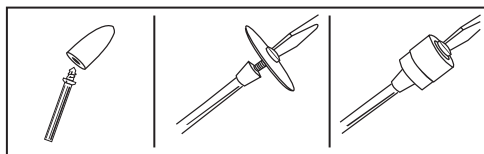
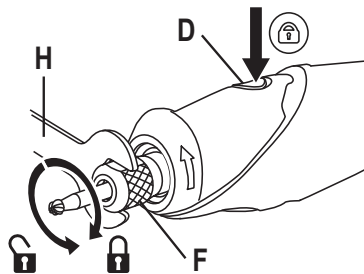
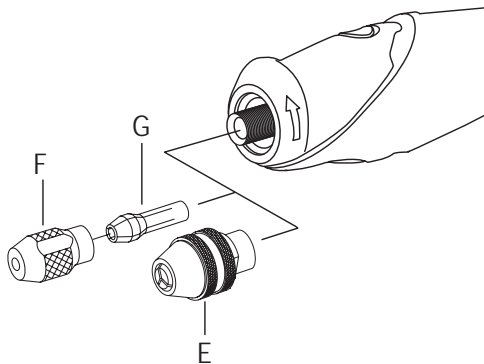

8

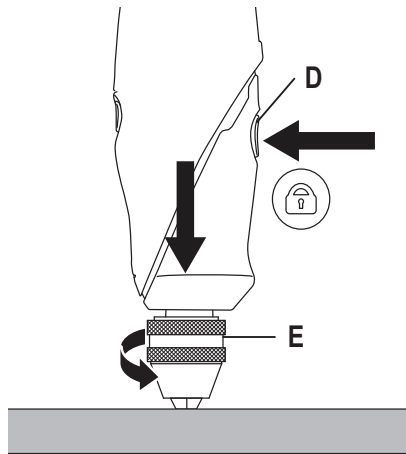

9

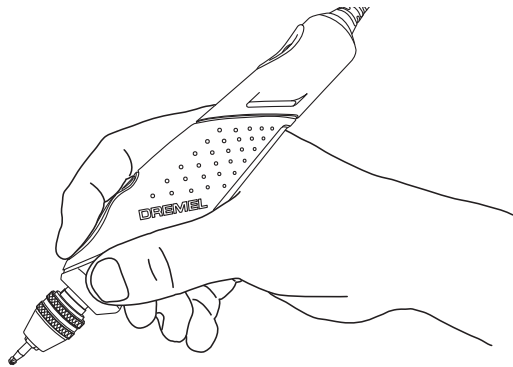

10

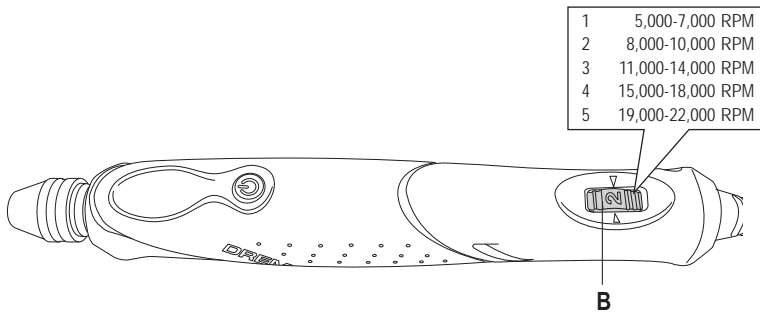



Materials/Matériaux

Cleaning/Polishing Reinigen/Polieren Nettoyage/Polissage Pulizia/Lucidatura Reinigen/Polijsten Rensning/polering Rengora/Polera Rengjening/polering Puhdistus/Killotus Limpiar/Pulir Limpar/Polir	414		401		20,000		3-4	
Temizleme/Cilalama ist ni/lest ni Czyszczenie/Polerowanie	421		-		20,000		3-4	
Tisztítás/polírozás Cur are/Polizare	429		401		20,000		3-4	
Puhastamine/poleerimine Valymas / poliravimas is enje/Poliranje T r sana/pul sana is enje/Poliranje is enje/poliranje istenie/Leštenie التطهير/التلميع	428		-		15,000		1-3	
Carving/Engraving/Routing Schneiden/Gravieren/Fräsen Sculpture/Gravure/Défonçage Incisione/Intaglio/Fresatura Uitsnijden/Graveren/Frezen Udskæring/Gravering/Fresning Karva/Gravera/Frása Utskjæring/gravering/foring Kaiverus/Jyrsinta Tallar/Grabar/Fresar Tallar/Gravar/Fresar	105		-		35,000		2-5	
Oymak/Kazma/Freze Rytli/gravirování/frezování Wycinanie/Grawerowanie/ Frezowanie	125		-		30,000		2-5	
Faragás/vésés/hornylás Sculptare/Gravare/Decupare	191		-		30,000		2-5	
Nikerdamine/graveerimine/ freesimine Raizymas / graviravimas / frezavimas Vrezovanje/Graviranje/Rezkanje Grebsana/grav sana/ maršrut sana Rezbarjenje/Graviranje/Bušenje Rezbarjenje/graviranje/tufiranje Vyrézavanie/Rytie/Frezovanie النحت/الحفر/التوجيه	7103		-		25,000		5	
Sanding - Schleifen Ponçage - Levigatura Schuren - Slibning Slipa - Sliping Hionta - Lijar Lixar - Zimparalama - Broušení Sziflowanie - Csiszolás - Iefuire Lihvimine - Šlifavimas Peskanje - Sl p sana Brušenje - Peskarenje Brúsenie - المستقرة	430		-		35,000		1-5	
	431		430		35,000		1-5	
	438		430		35,000		1-5	

USED SYMBOLS

- ① READ THESE INSTRUCTIONS
- ② USE HEARING PROTECTION
- ③ USE EYE PROTECTION
- ④ USE A DUST MASK
- ⑤ DO NOT DISPOSE OF POWER TOOLS INTO HOUSEHOLD WASTE

GENERAL POWER TOOL SAFETY WARNINGS

⚠ WARNING READ ALL SAFETY WARNINGS AND ALL INSTRUCTIONS

Failure to follow the warnings and instructions may result in electric shock, fire and/or serious injury. Save all warnings and instructions for future reference. The term "power tool" in the warnings refers to your mains-operated (corded) power tool or battery-operated (cordless) power tool.

WORK AREA SAFETY

- a. Keep work area clean and well lit. *Cluttered or dark areas invite accidents.*
- b. Do not operate power tools in explosive atmospheres, such as in the presence of flammable liquids, gases or dust. *Power tools create sparks which may ignite the dust or fumes.*
- c. Keep children and bystanders away while operating a power tool. *Distractions can cause you to lose control.*

ELECTRICAL SAFETY

- a. Power tool plugs must match the outlet. Never modify the plug in any way. Do not use any adapter plugs with earthed (grounded) power tools. *Unmodified plugs and matching outlets will reduce risk of electric shock.*
- b. Avoid body contact with earthed or grounded surfaces, such as pipes, radiators, ranges and refrigerators. *There is an increased risk of electric shock if your body is earthed or grounded.*
- c. Do not expose power tools to rain or wet conditions. *Water entering a power tool will increase the risk of electric shock.*
- d. Do not abuse the cord. Never use the cord for carrying, pulling or unplugging the power tool. Keep cord away from heat, oil, sharp edges or moving parts. *Damaged or entangled cords increase the risk of electric shock.*
- e. When operating a power tool outdoors, use an extension cord suitable for outdoor use. *Use of a cord suitable for outdoor use reduces the risk of electric shock.*
- f. If operating a power tool in a damp location is unavoidable, use a residual current device (RCD) protected supply. *Use of an RCD reduces the risk of electric shock.*

PERSONAL SAFETY

- a. Stay alert, watch what you are doing and use common sense when operating a power tool. Do not use a power tool while you are tired or under the influence of drugs, alcohol or medication. A

- moment of inattention while operating power tools may result in serious personal injury.*
- b. Use personal protective equipment. Always wear eye protection. *Protective equipment such as dust mask, non-skid safety shoes, hard hat, or hearing protection used for appropriate conditions will reduce personal injuries.*
 - c. Prevent unintentional starting. Ensure the switch is in the off-position before connecting to power source and/or battery pack, picking up or carrying the tool. *Carrying power tools with your finger on the switch or energising power tools that have the switch on invites accidents.*
 - d. Remove any adjusting key or wrench before turning the power tool on. *A wrench or a key left attached to a rotating part of the power tool may result in personal injury.*
 - e. Do not overreach. Keep proper footing and balance at all times. *This enables better control of the power tool in unexpected situations.*
 - f. Dress properly. Do not wear loose clothing or jewellery. Keep your hair, clothing and gloves away from moving parts. *Loose clothes, jewellery or long hair can be caught in moving parts.*
 - g. If devices are provided for the connection of dust extraction and collection facilities, ensure these are connected and properly used. *Use of dust collection can reduce dust-related hazards.*

POWER TOOL USE AND CARE

- a. Do not force the power tool. Use the correct power tool for your application. *The correct power tool will do the job better and safer at the rate for which it was designed.*
- b. Do not use the power tool if the switch does not turn it on and off. *Any power tool that cannot be controlled with the switch is dangerous and must be repaired.*
- c. Disconnect the plug from the power source and/or the battery pack from the power tool before making any adjustments, changing accessories, or storing power tools. *Such preventive safety measures reduce the risk of starting the power tool accidentally.*
- d. Store idle power tools out of the reach of children and do not allow persons unfamiliar with the power tool or these instructions to operate the power tool. *Power tools are dangerous in the hands of untrained users.*
- e. Maintain power tools. Check for misalignment or binding of moving parts, breakage of parts and any other condition that may affect the power tool's operation. *If damaged, have the power tool repaired before use. Many accidents are caused by poorly maintained power tools.*
- f. Keep cutting tools sharp and clean. *Properly maintained cutting tools with sharp cutting edges are less likely to bind and are easier to control.*
- g. Use the power tool, accessories and tool bits etc. in accordance with these instructions, taking into account the working conditions and the work to be performed. *Use of the power tool for operations different from those intended could result in a hazardous situation.*

SERVICE

- a. Have your power tool serviced by a qualified repair person using only identical replacement parts. *This will ensure that the safety of the power tool is maintained.*

**SAFETY WARNINGS COMMON FOR GRINDING,
SANDING, WIRE BRUSHING, POLISHING, CARVING OR
ABRASIVE CUTTING-OFF OPERATIONS**

- a. This power tool is intended to function as a grinder, sander, wire brush, polisher, carving or cut-off tool. Read all safety warnings, instructions, illustrations and specifications provided with this power tool. *Failure to follow all instructions listed below may result in electric shock, fire and/or serious injury.*
- b. Do not use accessories which are not specifically designed and recommended by the tool manufacturer. *Just because the accessory can be attached to your power tool, it does not assure safe operation.*
- c. The rated speed of the grinding accessories must be at least equal to the maximum speed marked on the power tool. *Grinding accessories running faster than their rated speed can break and fly apart.*
- d. The outside diameter and the thickness of your accessory must be within the capacity rating of your power tool. *Incorrectly sized accessories cannot be adequately controlled.*
- e. The arbour size of wheels, sanding drums or any other accessory must properly fit the spindle or collet of the power tool. *Accessories that do not match the mounting hardware of the power tool will run out of balance, vibrate excessively and may cause loss of control.*
- f. Mandrel mounted wheels, sanding drums, cutters or other accessories must be fully inserted into the collet or chuck. *If the mandrel is insufficiently held and/or the overhang of the wheel is too long, the mounted wheel may become loose and be ejected at high velocity.*
- g. Do not use a damaged accessory. Before each use inspect the accessory such as abrasive wheels for chips and cracks, sanding drum for cracks, tear or excess wear, wire brush for loose or cracked wires. If power tool or accessory is dropped, inspect for damage or install an undamaged accessory. After inspecting and installing an accessory, position yourself and bystanders away from the plane of the rotating accessory and run the power tool at maximum no-load speed for one minute. *Damaged accessories will normally break apart during this test time.*
- h. Wear personal protective equipment. Depending on application, use face shield, safety goggles or safety glasses. As appropriate, wear dust mask, hearing protectors, gloves and workshop apron capable of stopping small abrasive or workpiece fragments. *The eye protection must be capable of stopping flying debris generated by various operations. The dust mask or respirator must be capable of filtering particles generated by your operation. Prolonged exposure to high intensity noise may cause hearing loss.*
- i. Keep bystanders a safe distance away from work area. Anyone entering the work area must wear personal protective equipment. *Fragments of workpiece or of a broken accessory may fly away and cause injury beyond immediate area of operation.*
- j. Hold power tool by insulated gripping surfaces only, when performing an operation where the cutting accessory may contact hidden wiring or its own cord. *Cutting accessory contacting a "live" wire may make exposed metal parts of the power tool "live" and could give the operator an electric shock.*
- k. Always hold the tool firmly in your hand(s) during

the start-up. The reaction torque of the motor, as it accelerates to full speed, can cause the tool to twist.

- l. Use clamps to support workpiece whenever practical. Never hold a small workpiece in one hand and the tool in the other hand while in use. *Clamping a small workpiece allows you to use your hand(s) to control the tool. Round material such as dowel rods, pipes or tubing have a tendency to roll while being cut, and may cause the bit to bind or jump toward you.*
- m. Position the cord clear of the spinning accessory. *If you lose control, the cord may be cut or snagged and your hand or arm may be pulled into the spinning accessory.*
- n. Never lay the power tool down until the accessory has come to a complete stop. *The spinning accessory may grab the surface and pull the power tool out of your control.*
- o. After changing the bits or making any adjustments, make sure the collet nut, chuck or any other adjustment devices are securely tightened. *Loose adjustment devices can unexpectedly shift, causing loss of control, loose rotating components will be violently thrown.*
- p. Do not run the power tool while carrying it at your side. *Accidental contact with the spinning accessory could snag your clothing, pulling the accessory into your body.*
- q. Regularly clean the power tool's air vents. *The motor's fan will draw the dust inside the housing and excessive accumulation of powdered metal may cause electrical hazards.*
- r. Do not operate the power tool near flammable materials. *Sparks could ignite these materials.*
- s. Do not use accessories that require liquid coolants. *Using water or other liquid coolants may result in electrocution or shock.*

KICKBACK AND RELATED WARNINGS

Kickback is a sudden reaction to a pinched or snagged rotating wheel, sanding band, brush or any other accessory. Pinching or snagging causes rapid stalling of the rotating accessory which in turn causes the uncontrolled power tool to be forced in the direction opposite of the accessory's rotation. For example, if an abrasive wheel is snagged or pinched by the workpiece, the edge of the wheel that is entering into the pinch point can dig into the surface of the material causing the wheel to climb out or kick out. The wheel may either jump toward or away from the operator, depending on direction of the wheel's movement at the point of pinching. Abrasive wheels may also break under these conditions. Kickback is the result of power tool misuse and/or incorrect operating procedures or conditions and can be avoided by taking proper precautions as given below.

- a. Maintain a firm grip on the power tool and position your body and arm to allow you to resist kickback forces. *The operator can control kickback forces, if proper precautions are taken.*
- b. Use special care when working corners, sharp edges etc. Avoid bouncing and snagging the accessory. *Corners, sharp edges or bouncing have a tendency to snag the rotating accessory and cause loss of control or kickback.*
- c. Do not attach a toothed saw blade. *Such blades create frequent kickback and loss of control.*
- d. Always feed the bit into the material in the same direction as the cutting edge is exiting from the material (which is the same direction as the chips are thrown). *Feeding the tool in the wrong direction causes the cutting edge of the bit to climb out of the work and pull the tool in the direction of this feed.*

- e. When using rotary files, cut-off wheels, high-speed cutters or tungsten carbide cutters, always have the work securely clamped. *These wheels will grab if they become slightly canted in the groove, and can kickback. When a cut-off wheel grabs, the wheel itself usually breaks. When a rotary file, high-speed cutter or tungsten carbide cutter grabs, it may jump from the groove and you could lose control of the tool.*

SAFETY WARNINGS SPECIFIC FOR GRINDING AND ABRASIVE CUTTING-OFF OPERATIONS

- a. Use only wheel types that are recommended for your power tool and only for recommended applications. For example: do not grind with the side of a cut-off wheel. *Abrasive cut-off wheels are intended for peripheral grinding, side forces applied to these wheels may cause them to shatter.*
- b. For threaded abrasive cones and plugs use only undamaged wheel mandrels with an unrelieved shoulder flange that are of correct size and length. *Proper mandrels will reduce the possibility of breakage.*
- c. Do not “jam” a cut-off wheel or apply excessive pressure. Do not attempt to make an excessive depth of cut. *Overstressing the wheel increases the loading and susceptibility to twisting or snagging of the wheel in the cut and the possibility of kickback or wheel breakage.*
- d. Do not position your hand in line with and behind the rotating wheel. *When the wheel, at the point of operation, is moving away from your hand, the possible kickback may propel the spinning wheel and the power tool directly at you.*
- e. When wheel is pinched, snagged or when interrupting a cut for any reason, switch off the power tool and hold the power tool motionless until the wheel comes to a complete stop. Never attempt to remove the cut-off wheel from the cut while the wheel is in motion otherwise kickback may occur. *Investigate and take corrective action to eliminate the cause of wheel pinching or snagging.*
- f. Do not restart the cutting operation in the workpiece. Let the wheel reach full speed and carefully re-enter the cut. *The wheel may bind, walk up or kickback if the power tool is restarted in the workpiece.*
- g. Support panels or any oversized workpiece to minimize the risk of wheel pinching and kickback. *Large workpieces tend to sag under their own weight. Supports must be placed under the workpiece near the line of cut and near the edge of the workpiece on both sides of the wheel.*
- h. Use extra caution when making a “pocket cut” into existing walls or other blind areas. *The protruding wheel may cut gas or water pipes, electrical wiring or objects that can cause kickback.*

SAFETY WARNINGS SPECIFIC FOR WIRE BRUSHING OPERATIONS

- a. Be aware that wire bristles are thrown by the brush even during ordinary operation. Do not overstress the wires by applying excessive load to the brush. *The wire bristles can easily penetrate light clothing and/or skin.*
- b. Allow brushes to run at operating speed for at least one minute before using them. During this time no one is to stand in front or in line with the brush. *Loose bristles or wires will be discharged during the run-in time.*
- c. Direct the discharge of the spinning wire brush away from you. *Small particles and tiny wire fragments may be discharged at high velocity during the use of these brushes and may become imbedded in your skin.*
- d. Do not exceed 15,000 RPM when using wire brushes

 **DO NOT WORK WITH MATERIALS CONTAINING ASBESTOS** (asbestos is considered carcinogenic)

 **TAKE PROTECTIVE MEASURES WHEN DURING WORK DUST CAN DEVELOP THAT IS HARMFUL TO ONE'S HEALTH, COMBUSTIBLE OR EXPLOSIVE** (some dusts are considered carcinogenic); wear a dust mask and work with dust/chip extraction when connectable

SPECIFICATIONS

Model number 2050
 Voltage. 100-240 V, 50-60Hz, 18 Vdc, 0.5A
 Speed 22,000/min
 Chuck capacity Ø 0.8-3.2 mm
 Collet capacity Ø. 3.2 mm
 Max. accessory Ø. 38.1 mm
 Weight 0.1 kg

Use completely unrolled and safe extension cords with a capacity of 5 Amps.

Always check that the supply voltage is the same as the voltage indicated on the nameplate of the tool.

GENERAL ⑥

- A. On/Off button
- B. Variable speed dial
- C. Ventilation openings
- D. Shaft lock button
- E. Dremel chuck
- F. Collet nut
- G. Collet (3.2 mm)
- H. Wrench
- I. DC Jack
- J. DC Socket
- K. Power adapter

ACCESSORIES

ALWAYS UNPLUG THE TOOL BEFORE CHANGING ACCESSORIES

Use only Dremel tested, high performance accessories. Be sure to read the instructions supplied with your Dremel accessory for further information on its use. Handle and store accessories carefully to avoid chipping and cracking.

CHANGING ACCESSORIES ⑦

1. Press the shaft lock button and rotate the shaft by hand until it engages the shaft lock. **Do not engage the shaft lock while the tool is running.**
2. With the shaft lock engaged, loosen (do not remove) the collet nut. Use the collet wrench if necessary.
3. Insert the bit or accessory shank fully into the collet.
4. With the shaft lock engaged, tighten the collet nut.

DREMEL CHUCK

The Dremel chuck allows you to quickly and easily change accessories on Dremel tools without changing collets. Accepts accessories with 0.8 - 3.2 mm shank.

To loosen, first press shaft lock button and rotate the shaft by hand until it engages the shaft lock. **Do not engage the shaft lock while the tool is running.**

With the shaft lock engaged use the wrench to loosen the chuck and open the jaws.

Remove the accessory from the chuck. If necessary, continue loosening the chuck so that the new accessory

fits between the jaws. Insert the new accessory into the chuck far enough so that there is approximately 6 mm between the end of the chuck and the beginning of the working part of the accessory. With the shaft lock engaged, tighten the chuck using the wrench to secure the accessory.

HELPFUL TIPS WHEN USING THE DREMEL CHUCK

- The Dremel chuck and the collet and collet nut system are interchangeable on this tool. While the chuck will provide you with the best experience for changing accessories, the collet and collet nut will provide a more precise accessory holding solution especially in heavier side load applications.
- If you find the accessory slipping in the chuck, use the included wrench to tighten the chuck around the bit. If further slippage persists, switch to using the collet and collet nut.
- The jaws of the chuck can become displaced causing the accessory to no longer run true and concentric (run-out).

To reset the jaws, apply the following procedure:

1. Remove the accessory from the chuck.
2. Clean the chuck.
3. Press shaft lock button and tighten the chuck until the jaws extend past the outer surface of the chuck, approximately 3 mm.
4. Push the end of the chuck firmly against a hard flat surface to be sure the jaws are all seated axially ⑧.
5. Continue to hand tighten the chuck until the jaws completely close.
6. Loosen the chuck, and reinsert a straight accessory.
7. Turn the tool by hand and observe if there is any runout. If there is obvious run-out, repeat the procedure.
8. **With the shaft lock engaged, tighten the chuck using the wrench to secure the accessory.**
9. Turn the tool on to the lowest speed setting and observe for run-out. If there is obvious run-out, check that the accessory is straight before repeating the procedure.

BALANCING ACCESSORIES

For precision work, it is important that all accessories be in good balance (much the same as the tires on your automobile). To true up or balance an accessory, slightly loosen chuck or collet nut and give the accessory or collet a 1/4 turn. Re tighten the chuck or collet nut and run the rotary tool. You should be able to tell by the sound and feel if your accessory is running in balance. Continue adjusting in this fashion until best balance is achieved.

USE

GETTING STARTED

The first step in using the multitool is to get the "feel" of it. Hold it in your hand and feel its weight and balance. Feel the taper of the housing. This taper permits the tool to be grasped much like a pen or pencil.

IMPORTANT! Practice on scrap material first to see how the tool's high-speed action performs. Keep in mind that your multitool will perform best by allowing the speed, along with the correct Dremel accessory and attachment, to do the work for you. Do not put pressure on the tool during use, if possible. Instead, lower the spinning accessory lightly to the work surface and allow it to touch the point at which you want to begin. Concentrate on guiding the tool over the work using very little pressure from your hand. Allow the accessory to do the work. Usually it is better to make a series of passes with the tool

rather than to do the entire job with one pass. A gentle touch gives the best control and reduces the chance of error.

HOLDING THE TOOL

Always hold the tool away from your face. Accessories can be damaged during handling and can fly apart as they come up to speed.

When holding tool, do not cover the ventilation openings with your hand. Blocking the ventilation openings could cause the motor to overheat.

For best control in close work, grip the multitool like a pencil between your thumb and forefinger. ⑨

ON/OFF

Use only power adapter 2610Z09729 (EU) and 2610Z09734 (UK) supplied with the tool.

Insert DC jack of the tool into DC socket of the power adapter.

Insert power adapter into power outlet.

TO TURN THE TOOL "ON" press and release the on/off blue button.

TO TURN THE TOOL "OFF" press and release the on/off blue button.

VARIABLE SPEED DIAL ⑩

Your tool is equipped with a variable speed dial. The speed may be adjusted during operation by presetting the dial on or between any one of the settings.

To select the right speed for each job, use a practice piece of material.

OPERATING SPEEDS

Refer to the chart on page 7 to help determine the proper speed for the material being worked on and the accessory to use.

Do not exceed 15,000 rpm when using wire brushes.

Most jobs can be accomplished using the tool at the highest setting. However, certain materials (some plastics and metals) can be damaged by high-speed generated heat and should be worked on at relatively low speeds. Low speed operation (15,000 rpm or less) is usually best for polishing operations employing the felt polishing accessories. All brushing applications require lower speeds to avoid wire discharge from the holder. Let the performance of the tool do the work for you when using lower speed settings. Higher speeds are better for hardwoods, metals and glass and for drilling, carving, cutting, routing and shaping.

Some guidelines regarding tool speed:

- Plastic and other materials that melt at low temperatures should be cut at low speeds.
- Polishing, buffing and cleaning with a wire brush must be done at speeds no greater than 15,000 rpm to prevent damage to the brush and your material.
- Wood should be cut at high speed.
- Iron or steel should be cut at high speed.
- If a high speed steel cutter starts to vibrate, it usually indicates that it is running too slowly.
- Aluminium, copper alloys, lead alloys, zinc alloys and tin may be cut at various speeds, depending on the type of cutting being done. Use a paraffin (not water) or other suitable lubricant on the cutter to prevent the cut material from adhering to the cutter teeth.

NOTE: Increasing pressure on the tool is not the answer when it is not performing properly. Try a different accessory or speed setting to achieve the desired result.

MAINTENANCE AND CLEANING

⚠ NO USER SERVICEABLE PARTS INSIDE. PREVENTIVE MAINTENANCE PERFORMED BY UNAUTHORIZED PERSONNEL MAY RESULT IN INCORRECT CONNECTION OF INTERNAL WIRING AND COMPONENTS WHICH COULD CAUSE SERIOUS HAZARD.

The tool can be cleaned most effectively with compressed dry air. **Always wear safety goggles when cleaning tools with compressed air.**

⚠ TO AVOID ACCIDENTS, ALWAYS DISCONNECT THE TOOL AND/OR CHARGER FROM THE POWER SUPPLY BEFORE CLEANING

Ventilation openings and switch levers must be kept clean and free of foreign matter. Do not attempt to clean the tool by inserting pointed objects through an opening.

⚠ CERTAIN CLEANING AGENTS AND SOLVENTS DAMAGE PLASTIC PARTS. *Some of these are: gasoline, carbon tetrachloride, chlorinated cleaning solvents, ammonia and household detergents that contain ammonia.*

SERVICE AND WARRANTY

We recommend that all tool service be performed by a Dremel Service Centre. This Dremel product is guaranteed in accordance with statutory/country-specific regulations; damage due to normal wear and tear, overload or improper handling are excluded from the warranty. In case of a complaint, send the undismantled tool and/or charger and proof of purchase to your dealer.

CONTACT DREMEL

For more information on service and warranty, the Dremel product range, support and hotline, go to www.dremel.com.

NOISE AND VIBRATION

Sound pressure level (standard deviation 3dB) dB(A) <70.0
Vibration (triax vector sum) m/s² <2.5
Vibration uncertainty K m/s² 1.5

NOTE: The declared vibration total value has been measured in accordance with a standard test method and may be used for comparing one tool with another. It may also be used in a preliminary assessment of exposure.

The vibration emission during actual use of the power tool can differ from the declared total value depending on the ways in which you use the tool.

Make an estimation of the exposure in the actual conditions of use and identify the safety measures for personal protection accordingly (taking account of all parts of the operating cycle such as the times when the tool is switched off and when it is running idle in addition to the trigger time).

DISPOSAL

The tool, accessories and packaging should be sorted for environmental-friendly recycling.

ONLY FOR EC COUNTRIES ⑤

According to the European Guideline 2012/19/EC for Waste Electrical and Electronic Equipment and its implementation

must be collected separately and disposed of in an environmentally correct manner.

DE

VERWENDETE SYMBOLE

- ① LESEN SIE DIESE ANWEISUNGEN
- ② TRAGEN SIE GEHÖRSCHUTZ
- ③ TRAGEN SIE AUGENSCHUTZ
- ④ TRAGEN SIE EINE STAUBMASKE
- ⑤ WERFEN SIE ELEKTROWERKZEUGE NICHT IN DEN HAUSMÜLL

ALLGEMEINE WARNHINWEISE FÜR ELEKTROWERKZEUGE

⚠ WARNUNG LESEN SIE ALLE WARNHINWEISE UND ALLE ANWEISUNGEN

*Nichtbeachtung der Hinweise und Anweisungen kann zu elektrischem Schlag, Bränden und schweren Verletzungen führen. **Bewahren Sie alle Warnungen und Anweisungen für die Zukunft auf.** Die Bezeichnung Elektrowerkzeug in den Warnhinweisen bezieht sich sowohl auf Werkzeuge, die mit Netzspannung betrieben werden (Werkzeuge mit Netzkabel), als auch auf akkubetriebene Werkzeuge (Werkzeuge ohne Netzkabel).*

SICHERHEIT AM ARBEITSPLATZ

- Halten Sie Ihren Arbeitsbereich sauber und aufgeräumt.** *Unordnung oder unbeleuchtete Arbeitsbereiche können zu Unfällen führen.*
- Arbeiten Sie mit dem Gerät nicht in explosionsgefährdeter Umgebung, in der sich brennbare Flüssigkeiten, Gase oder Stäube befinden.** *Elektrowerkzeuge erzeugen Funken, die den Staub oder die Dämpfe entzünden können.*
- Halten Sie Kinder und andere Personen während der Benutzung des Elektrowerkzeugs fern.** *Bei Ablenkung können Sie die Kontrolle über das Gerät verlieren.*

ELEKTRISCHE SICHERHEIT

- Der Anschlussstecker des Gerätes muss in die Steckdose passen. Der Stecker darf in keiner Weise verändert werden. Verwenden Sie keine Adapterstecker gemeinsam mit geschützten Geräten.** *Unveränderte Stecker und passende Steckdosen verringern das Risiko eines elektrischen Schlages.*
- Vermeiden Sie Körperkontakt mit geerdeten Oberflächen wie Rohren, Heizungen, Herden und Kühlschränken.** *Es besteht ein erhöhtes Risiko durch elektrischen Schlag, wenn Ihr Körper geerdet ist.*
- Setzen Sie das Gerät weder Regen noch Nässe aus.** *Das Eindringen von Wasser in ein Elektrogerät erhöht das Risiko eines elektrischen Schlages.*
- Verwenden Sie das Netzkabel ausschließlich für seinen bestimmungsgemäßen Zweck. Verwenden Sie das Netzkabel nicht, um das Elektrowerkzeug zu tragen oder zu ziehen. Ziehen Sie den Netzstecker nicht am Kabel aus der Steckdose. Halten Sie das Kabel fern von Hitze, Öl, scharfen Kanten und sich bewegenden Geräteteilen.**

Beschädigte oder verwickelte Kabel erhöhen das Risiko eines elektrischen Schlages.

- e. Wenn Sie mit einem Elektrowerkzeug im Freien arbeiten, verwenden Sie nur Verlängerungskabel, die auch für den Außenbereich zugelassen sind. Die Anwendung eines für den Außenbereich geeigneten Verlängerungskabels verringert das Risiko eines elektrischen Schlages.
- f. Falls sich der Einsatz eines Elektrowerkzeugs in einer feuchten Umgebung nicht vermeiden lässt, verwenden Sie einen Fehlerstrom-Schutzschalter. Die Verwendung eines Fehlerstrom-Schutzschalters verringert das Risiko eines elektrischen Schlages.

SICHERHEIT VON PERSONEN

- a. Seien Sie aufmerksam, achten Sie darauf, was Sie tun, und gehen Sie mit Vernunft an die Arbeit mit einem Elektrowerkzeug. Benutzen Sie das Gerät nicht, wenn Sie müde sind oder unter dem Einfluss von Drogen, Alkohol oder Medikamenten stehen. Ein Moment der Unachtsamkeit beim Gebrauch des Gerätes kann zu ernsthaften Verletzungen führen.
- b. Tragen Sie persönliche Schutzausrüstung. Tragen Sie stets einen Augenschutz. Das Tragen persönlicher Schutzausrüstung, wie Staubmaske, rutschfeste Sicherheitsschuhe, Schutzhelm oder Gehörschutz, je nach Art und Einsatz des Elektrowerkzeuges, verringert das Risiko von Verletzungen.
- c. Beugen Sie unbeabsichtigtem Einschalten des Geräts vor. Vergewissern Sie sich, dass der Netzschalter ausgeschaltet ist, bevor Sie das Gerät an die Stromquelle oder den Akku anschließen, das Gerät in die Hand nehmen oder transportieren. Wenn Sie beim Tragen des Gerätes den Finger am Schalter haben oder das Gerät eingeschaltet an die Stromversorgung anschließen, kann dies zu Unfällen führen.
- d. Entfernen Sie Einstellwerkzeuge oder Schraubenschlüssel, bevor Sie das Gerät einschalten. Ein Werkzeug oder Schlüssel, der sich in einem drehenden Geräteteil befindet, kann zu Verletzungen führen.
- e. Überschätzen Sie sich nicht. Sorgen Sie für einen sicheren Stand und halten Sie jederzeit das Gleichgewicht. Dadurch können Sie das Gerät in unerwarteten Situationen besser kontrollieren.
- f. Tragen Sie geeignete Kleidung. Tragen Sie keinen Schmuck. Halten Sie Haare, Kleidung und Handschuhe fern von sich bewegenden Teilen. Lockere Kleidung, Schmuck oder lange Haare können von sich bewegenden Teilen erfasst werden.
- g. Wenn Staubabsaug- und -auffangeinrichtungen montiert werden können und sollen, vergewissern Sie sich, dass diese richtig angeschlossen und verwendet werden. Das Verwenden von Staubauffangeinrichtungen verringert die Gefährdungen durch Staub.

SORGFÄLTIGER UMGANG MIT UND GEBRAUCH VON ELEKTROWERKZEUGEN

- a. Überlasten Sie das Gerät nicht. Verwenden Sie für Ihre Arbeit das dafür bestimmte Elektrowerkzeug. Im dafür jeweils vorgesehenen Leistungsbereich arbeiten Sie mit dem passenden Elektrowerkzeug besser und sicherer.
- b. Benutzen Sie kein Elektrowerkzeug, dessen Schalter defekt ist. Ein Elektrowerkzeug, das sich nicht mehr ein- oder ausschalten lässt, ist gefährlich und muss repariert werden.
- c. Trennen Sie Elektrowerkzeuge von der Stromversorgung bzw. dem Akku, bevor Sie

- oder die Geräte lagern. Diese Vorsichtsmaßnahme verhindert den unbeabsichtigten Start des Gerätes.
- d. Bewahren Sie unbenutzte Elektrowerkzeuge außerhalb der Reichweite von Kindern auf. Lassen Sie Personen das Gerät nicht benutzen, die mit diesem nicht vertraut sind oder diese Anweisungen nicht gelesen haben. Elektrowerkzeuge sind gefährlich, wenn sie von unerfahrenen Personen benutzt werden.
- e. Pflegen Sie das Gerät mit Sorgfalt. Kontrollieren Sie, ob bewegliche Geräteteile einwandfrei funktionieren und nicht klemmen, ob Teile gebrochen oder so beschädigt sind, dass die Funktion des Gerätes beeinträchtigt ist. Lassen Sie beschädigte Teile vor dem Einsatz des Gerätes reparieren. Viele Unfälle haben ihre Ursache in schlecht gewarteten Elektrowerkzeugen.
- f. Halten Sie Schneidwerkzeuge scharf und sauber. Sorgfältig gepflegte Schneidwerkzeuge mit scharfen Schneidkanten verklemmen sich weniger und sind leichter zu führen.
- g. Verwenden Sie Elektrowerkzeug, Zubehör, Einsatzwerkzeuge usw. entsprechend diesen Anweisungen. Berücksichtigen Sie dabei die Arbeitsbedingungen und die auszuführende Tätigkeit. Der Gebrauch von Elektrowerkzeugen für andere als die vorgesehenen Anwendungen kann zu gefährlichen Situationen führen.

REPARATUREN

- a. Lassen Sie das Gerät nur von qualifiziertem Fachpersonal und nur mit Original-Ersatzteilen reparieren. Damit wird sichergestellt, dass die Sicherheit des Gerätes gewährleistet bleibt.

SICHERHEITSHINWEISE FÜR ALLE ANWENDUNGEN

ALLGEMEINE WARNHINWEISE FÜR DAS SCHLEIFEN, SANDPAPIERSCHLEIFEN, ARBEITEN MIT DRAHTSCHLEIFEN, POLIEREN, FRÄSEN UND TRENSCHLEIFEN

- a. Dieses Elektrowerkzeug kann als Schleifer, Sandpapierschleifer, Drahtbürste, Polierer, Fräser und Trennschleifmaschine verwendet werden. Beachten Sie alle Warnhinweise, Anweisungen, Abbildungen und Daten, die Sie mit dem Werkzeug erhalten. Fehler bei der Einhaltung der nachstehend aufgeführten Anweisungen können einen elektrischen Schlag, Brand und/oder schwere Verletzungen verursachen.
- b. Verwenden Sie kein Zubehör, das nicht vom Hersteller speziell für dieses Elektrowerkzeug vorgesehen und empfohlen wurde. Die Tatsache, dass sich ein Zubehör auf Ihrem Elektrowerkzeug montieren lässt, garantiert noch keine sichere Verwendung.
- c. Die zulässige Drehzahl des Schleifzubehörs muss mindestens der auf dem Elektrowerkzeug angegebenen Höchstzahl entsprechen. Wenn sich Schleifzubehör schneller als zulässig dreht, kann es beschädigt werden und sich vom Werkzeug lösen.
- d. Außendurchmesser und Dicke des Zubehörs müssen den Maßen Ihres Elektrowerkzeugs entsprechen. Falsch bemessene Zubehöre können nicht ausreichend kontrolliert werden.
- e. Schleifscheiben, Schleifwalzen und andere Zubehörteile müssen genau auf die Schleifspindel oder Spannzange des Elektrowerkzeugs passen.

Zubehör, das nicht genau auf die Schleifspindel des Elektrowerkzeugs passt, dreht sich ungleichmäßig, vibriert sehr stark und kann zum Verlust der Kontrolle führen.

- f. An einem Spanndorn fixierte Zubehöerteile wie Schleifscheiben, Schleifwalzen und Fräser müssen vollständig in die Spannzange bzw. in das Futter eingeführt werden. Wenn der Spanndorn nicht korrekt fixiert ist und/oder die Schleifscheibe zu weit übersteht, kann sich die Schleifscheibe mit hoher Geschwindigkeit vom Werkzeug lösen.
- g. Verwenden Sie kein beschädigtes Zubehör. Kontrollieren Sie Zubehör wie Schleifscheiben vor jeder Verwendung auf Absplitterungen und Risse, Schleifwalzen auf Risse, Verschleiß und starke Abnutzung und Drahtbürsten auf lose oder gebrochene Drähte. Wenn das Elektrowerkzeug oder das Zubehör herunterfällt, überprüfen Sie, ob es beschädigt ist, oder verwenden Sie ein unbeschädigtes Zubehör. Wenn Sie das Zubehör kontrolliert und eingesetzt haben, entfernen Sie und in der Nähe befindliche Personen sich aus der Ebene des rotierenden Zubehörs und lassen Sie das Werkzeug eine Minute lang mit Höchstdrehzahl laufen. Beschädigtes Zubehör bricht meist innerhalb dieser Testzeit.
- h. Tragen Sie persönliche Schutzausrüstung. Verwenden Sie je nach Anwendung Vollgesichtsschutz, Augenschutz oder Schutzbrille. Soweit angemessen, tragen Sie Staubmaske, Gehörschutz, Schutzhandschuhe oder Spezialschürze, die kleine Schleif- und Materialpartikel von Ihnen fernhält. Die Augen müssen vor herumfliegenden Fremdkörpern geschützt werden, die bei verschiedenen Anwendungen entstehen. Staub- und Atemschutzmasken müssen den bei der Anwendung entstehenden Staub filtern. Wenn Sie lange lautm Lärm ausgesetzt sind, können Sie einen Hörverlust erleiden.
- i. Achten Sie bei anderen Personen auf sicheren Abstand zu Ihrem Arbeitsbereich. Jeder, der den Arbeitsbereich betritt, muss persönliche Schutzausrüstung tragen. Bruchstücke des Werkstücks oder gebrochenes Zubehör können wegfliegen und Verletzungen auch außerhalb des direkten Arbeitsbereichs verursachen.
- j. Fassen Sie das Elektrowerkzeug nur an isolierten Griffflächen an, wenn Sie Arbeiten ausführen, bei denen das Zubehör verborgene Stromleitungen oder das eigene Netzkabel treffen könnte. Der Kontakt mit einer spannungsführenden Leitung kann auch Metallteile des Elektrowerkzeuges unter Spannung setzen und ggf. zu einem elektrischen Schlag führen.
- k. Halten Sie das Werkzeug beim Einschalten stets fest in der Hand bzw. den Händen. Die Reaktionskräfte des Motors beim Erreichen der vollen Drehzahl können einen starken Drehimpuls bewirken.
- l. Fixieren Sie das Werkstück nach Möglichkeit mithilfe von Schraubklammen. Halten Sie kleine Werkstücke niemals in der Hand, während Sie das Werkzeug mit der anderen Hand bedienen. Klemmen Sie diese stattdessen fest, um das Werkzeug mit beiden Händen kontrollieren zu können. Runde Materialien wie Rundhölzer, Rohre oder Schläuche können sich beim Schneiden drehen, wodurch das Bit sich verhaken oder in Ihre Richtung geschleudert werden kann.
- m. Halten Sie das Netzkabel von sich drehendem Zubehör fern. Wenn Sie die Kontrolle über das Werkzeug verlieren, kann das Netzkabel durchrennen

- n. oder erfasst werden und Ihre Hand oder Ihr Arm in das sich drehende Zubehör geraten.
- n. Legen Sie das Elektrowerkzeug niemals ab, bevor das Zubehör völlig zum Stillstand gekommen ist. Das sich drehende Zubehör kann in Kontakt mit der Ablagefläche geraten, wodurch Sie die Kontrolle über das Elektrowerkzeug verlieren können.
- o. Stellen Sie nach dem Wechseln von Bits und dem Vornehmen von Einstellungen sicher, dass die Spannmutter, das Futter und alle anderen Einstellvorrichtungen ordnungsgemäß festgezogen sind. Lose Einstellvorrichtungen können sich unerwartet bewegen und zum Verlust der Kontrolle über das Werkzeug sowie zum Umherfliegen rotierender Teile mit hoher Geschwindigkeit führen.
- p. Lassen Sie das Elektrowerkzeug nicht laufen, während Sie es tragen. Ihre Kleidung kann durch zufälligen Kontakt mit dem sich drehenden Zubehör erfasst werden, wodurch Sie akut verletzt werden können.
- q. Reinigen Sie regelmäßig die Lüftungsschlitze Ihres Elektrowerkzeugs. Das Motorgebläse zieht Staub in das Gehäuse und eine starke Ansammlung von Metallstaub kann elektrische Gefahren verursachen.
- r. Verwenden Sie das Elektrowerkzeug nicht in der Nähe brennbarer Materialien. Funken können diese Materialien entzünden.
- s. Verwenden Sie kein Zubehör, das flüssige Kühlmittel erfordert. Die Verwendung von Wasser oder anderen flüssigen Kühlmitteln kann zu elektrischem Schlag führen.

RÜCKSCHLAG UND ENTSPRECHENDE WARHNINWEISE

Rückschlag ist die plötzliche Reaktion infolge eines hakenden oder blockierten rotierenden Zubehöerteils wie einer Schleifscheibe, Drahtbürste oder einem Schleifband. Verhaken oder Blockieren führt zu einem abrupten Stopp des rotierenden Zubehörs. Dadurch wird ein unkontrolliertes Elektrowerkzeug gegen die Drehrichtung des Zubehörs beschleunigt. Wenn zum Beispiel eine Schleifscheibe im Werkstück hakt oder blockiert, kann sich die in das Werkstück eintauchende Kante der Schleifscheibe verfangen, wodurch es zum Ausbrechen oder Rückschlag der Schleifscheibe kommen kann. Die Schleifscheibe bewegt sich dann auf die Bedienperson zu oder von ihr weg, je nach Drehrichtung der Scheibe an der Blockierstelle. Hierbei können Schleifscheiben auch brechen. Ein Rückschlag ist die Folge eines falschen oder fehlerhaften Gebrauchs des Elektrowerkzeugs. Er kann durch geeignete Vorsichtsmaßnahmen, wie nachfolgend beschrieben, verhindert werden.

- a. Halten Sie das Elektrowerkzeug gut fest und bringen Sie Ihren Körper und Ihre Arme in eine Position, in der Sie die Rückschlagkräfte abfangen können. Durch geeignete Vorsichtsmaßnahmen kann die Bedienperson die Reaktionskräfte beherrschen.
- b. Arbeiten Sie besonders vorsichtig im Bereich von Ecken, scharfen Kanten usw. Verhindern Sie, dass Zubehör vom Werkstück zurückprallt und verklemt. Das rotierende Zubehör neigt bei Ecken, scharfen Kanten oder wenn es abprallt, dazu, sich zu verklemmen. Dies verursacht einen Kontrollverlust oder Rückschlag.
- c. Verwenden Sie kein gezähntes Sägeblatt. Solches Zubehör verursacht häufig einen Rückschlag oder den Verlust der Kontrolle über das Elektrowerkzeug.
- d. Führen Sie das Bit stets in die Richtung in das Material, in die die Schneidkante aus dem Material austritt (dies ist die Richtung, in die die Späne fliegen). Wenn das Werkzeug in die falsche Richtung

eingeführt wird, springt die Schneidkante des Bits aus dem Werkstück, sodass das Werkzeug in diese Einführrichtung gezogen wird.

- e. Bei der Verwendung von Profirlaspseln, Trennscheiben, Hochgeschwindigkeitsfräsern und Wolframkarbidfräsern muss das Werkstück stets fest eingespannt sein. Diese Schleifkörper können sich verhaken, wenn sie leicht schräg in die Nut geraten, und einen Rückschlag verursachen. Wenn sich Trennscheiben verhaken, brechen diese normalerweise. Wenn sich Profirlaspseln, Hochgeschwindigkeitsfräser oder Wolframkarbidfräser verhaken, können diese aus der Nut springen und zum Verlust der Kontrolle über das Werkzeug führen.

BESONDERE WARNHINWEISE ZUM SCHLEIFEN UND TRENNSCHLEIFEN

- a. Verwenden Sie ausschließlich für Ihr Elektrowerkzeug zugelassene und für den jeweiligen Anwendungszweck empfohlene Schleifkörper. Schleifen Sie zum Beispiel nie mit der Seitenfläche einer Trennscheibe. *Trennscheiben sind zum Materialabtrag mit der Kante der Scheibe bestimmt. Seitliche Kräfteinwirkung auf die Schleifkörper kann diese zerbrechen.*
- b. Verwenden Sie für Schleifkappen und Schleifwalzen nur unbeschädigte Aufspanndorne mit ungekürztem Kragen von der richtigen Größe und Länge. *Dadurch wird die Bruchgefahr reduziert.*
- c. Vermeiden Sie ein Blockieren der Trennscheibe und zu hohen Anpressdruck. Führen Sie keine übermäßig tiefen Schnitte aus. *Eine Überlastung der Trennscheibe erhöht deren Beanspruchung und Anfälligkeit zum Verkanten oder Blockieren und damit die Gefahr eines Rückschlags oder Schleifkörperbruchs.*
- d. Halten Sie die Hände nicht in einer Linie mit der rotierenden Trennscheibe oder hinter die rotierende Trennscheibe. *Wenn sich die Trennscheibe im Werkstück von Ihrer Hand weg bewegt, kann das Elektrowerkzeug im Fall eines Rückschlags mit der sich drehenden Scheibe direkt auf Sie zu geschleudert werden.*
- e. Falls die Trennscheibe verklemmt oder blockiert oder Sie die Arbeit unterbrechen, schalten Sie das Elektrowerkzeug aus und halten Sie es ruhig, bis die Scheibe zum Stillstand gekommen ist. Versuchen Sie nie, die noch laufende Trennscheibe aus dem Schnitt zu ziehen, da es dabei zu einem Rückschlag kommen kann. *Ermitteln und beheben Sie die Ursache für das Verklemmen bzw. Blockieren.*
- f. Schalten Sie das Elektrowerkzeug nicht wieder ein, solange es sich im Werkstück befindet. Lassen Sie die Trennscheibe erst ihre volle Drehzahl erreichen, bevor Sie den Schnitt vorsichtig fortsetzen. *Anderenfalls kann die Scheibe verhaken, aus dem Werkstück springen oder einen Rückschlag verursachen.*
- g. Stützen Sie Platten oder große Werkstücke ab, um das Risiko eines Rückschlags durch eine eingeklemmte Trennscheibe zu vermindern. *Große Werkstücke können sich unter ihrem eigenen Gewicht durchbiegen. Solche Werkstücke müssen abgestützt werden, und zwar sowohl an den Kanten als auch auf beiden Seiten der Trennlinie.*
- h. Seien Sie besonders vorsichtig bei „Taschenschnitten“ in bestehende Wände oder andere nicht einsehbare Bereiche. *Die eintauchende Trennscheibe kann beim Schneiden in Gas- oder Wasserleitungen, elektrische Leitungen oder andere Objekte einen Rückschlag verursachen.*

BESONDERE WARNHINWEISE ZUM DRAHTBÜRSTEN

- a. Beachten Sie, dass die Drahtbürste auch während des üblichen Gebrauchs Drahtstücke verliert. Überlasten Sie die Drähte nicht durch zu hohen Anpressdruck. *Wegfliegende Drahtstücke können sehr leicht durch dünne Kleidung und die Haut dringen.*
- b. Lassen Sie die Bürsten vor der Verwendung mindestens eine Minute lang bei Betriebsgeschwindigkeit laufen. Während dieses Zeitraums darf keine Person vor oder gleicher Linie mit der Bürste stehen. *Während der Einlaufzeit lösen sich Borsten und Drähte von der Bürste.*
- c. Richten Sie die rotierende Drahtbürste so aus, dass Sie nicht von den losen Teilen getroffen werden. *Bei der Verwendung der Bürsten können sich kleine Partikel und winzige Drahtfragmente lösen und mit hoher Geschwindigkeit in die Haut eindringen.*
- d. Bei der Verwendung von Drahtbürsten dürfen 15.000 U/min nicht überschritten werden.



BEARBEITEN SIE KEIN ASBESTHALTIGES MATERIAL (Asbest gilt als krebserregend)



TREFFEN SIE SCHUTZVORKEHRUNGEN, WENN BEIM ARBEITEN GESUNDHEITSSCHÄDLICHE, BRENNBARE ODER EXPLOSIVE STÄUBE ENTSTEHEN KÖNNEN (manche Stäube gelten als krebserregend); tragen Sie eine Staubschutzmaske und verwenden Sie eine Staub-/Späneabsaugung, falls anschließbar.

SPEZIFIKATIONEN

Modellnummer	2050
Spannung	100-240 V, 50-60 Hz, 18 V GS, 0,5 A
Drehzahl	22.000/min
Bohrfutter Ø	0,8-3,2 mm
Spanndurchmesser Ø	3,2 mm
Max. Zubehör-Ø	38,1 mm
Gewicht	0,1 kg

Verwenden Sie nur vollständig abgewickelte und unbeschädigte Verlängerungskabel mit einer Nennstromstärke von mindestens 5 A. Vergewissern Sie sich stets, dass die Versorgungsspannung den Angaben auf dem Typenschild des Werkzeugs entspricht.

ALLGEMEIN ⑥

- A. Ein/Aus-Knopf
- B. Einstellrad für stufenlose Drehzahl
- C. Lüftungsschlitze
- D. Spindelarretierungsknopf
- E. Dremel-Bohrfutter
- F. Spannmutter
- G. Spannzange (3,2 mm)
- H. Schraubenschlüssel
- I. Gleichstromstecker
- J. Gleichstromanschluss
- K. Netzadapter

ZUBEHÖR

TRENNEN SIE DAS WERKZEUG STETS VON DER STROMVERSORGUNG, BEVOR SIE ZUBEHÖR WECHSELN

Verwenden Sie ausschließlich Dremel-geprüfte Hochleistungs-Zubehörkomponenten.

Beachten Sie unbedingt auch die Bedienungs- und Sicherheitshinweise zum jeweiligen Einsatzwerkzeug. Behandeln und lagern Sie die Zubehörkomponenten sorgfältig, damit sie nicht splintern oder brechen.

WECHSELN VON ZUBEHÖR ⑦

1. Drücken Sie den Spindelarretierungsknopf und drehen Sie den Schaft von Hand, bis er einrastet. **Drücken Sie die Spindelarretierung nie bei laufendem Werkzeug.**
2. Lösen Sie bei aktivierter Spindelarretierung die Spannmutter, ohne sie abzunehmen. Verwenden Sie ggf. den Spannzangenschlüssel.
3. Schieben Sie den Schaft des Bits oder Einsatzwerkzeugs vollständig in die Spannzange.
4. Ziehen Sie die Spannmutter bei aktivierter Spindelarretierung fest.

DREMEL-BOHRFUTTER

Das Dremel-Bohrfutter ermöglicht es Ihnen, schnell und einfach Einsatzwerkzeuge am Dremel-Werkzeug zu wechseln, ohne die Spannzangen wechseln zu müssen. Für Zubehör mit einem Schaft von 0,8 - 3,2 mm. Drücken Sie zum Lösen zunächst den Spindelarretierungsknopf und drehen Sie den Schaft von Hand, bis er in der Spindelarretierung einrastet. **Drücken Sie die Spindelarretierung nie bei laufendem Werkzeug.** Halten Sie den Spindelarretierungsknopf gedrückt und verwenden Sie den Schlüssel, um das Bohrfutter zu lösen und die Spannbacken zu öffnen. Nehmen Sie das Zubehör aus dem Bohrfutter. Lösen Sie das Bohrfutter bei Bedarf noch weiter, damit das neue Zubehör zwischen die Spannbacken passt. Setzen Sie das neue Zubehör weit genug in das Bohrfutter ein, sodass zwischen dem Ende des Bohrfutters und dem Anfang des Arbeitsbereichs des Zubehörs ca. 6 mm frei bleiben. Halten Sie den Spindelarretierungsknopf gedrückt und ziehen Sie das Bohrfutter mit dem Schlüssel an, um das Zubehör zu befestigen.

NÜTZLICHE TIPPS ZUR VERWENDUNG DES DREMEL-BOHRFUTTERS

- Das Dremel-Bohrfutter, die Spannzange und das Spannmutterssystem sind an diesem Werkzeug austauschbar. Obwohl das Bohrfutter beim Wechsel der Zubehöre am einfachsten zu handhaben ist, bieten Spannzange und Spannmutter eine präzisere Befestigungsmöglichkeit für das Zubehör, vor allem bei stärkerer Beanspruchung.
- Wenn Sie feststellen, dass das Zubehör im Bohrfutter rutscht, ziehen Sie das Bohrfutter um das Bit herum mit dem mitgelieferten Schlüssel nach. Wenn das Zubehör trotzdem rutscht, verwenden Sie stattdessen Spannzange und Spannmutter.
- Die Spannbacken des Bohrfutters können sich verschieben, was dazu führen kann, dass sich das Zubehör nicht mehr ordnungsgemäß und konzentrisch dreht (unrund).

Verfahren Sie wie folgt, um die Spannbacken wieder zurückzusetzen:

1. Nehmen Sie das Zubehör aus dem Bohrfutter.
2. Reinigen Sie das Bohrfutter.
3. Drücken Sie den Spindelarretierungsknopf und ziehen Sie das Bohrfutter an, bis die Spannbacken um ca. 3 mm über die äußere Oberfläche des Bohrfutters hinaus ragen.
4. Drücken Sie das Bohrfutter fest an eine harte ebene Oberfläche, um sicherzustellen, dass alle Spannbacken axial ausgerichtet sind ⑧.
5. Schließen Sie das Bohrfutter weiter von Hand, bis die Spannbacken ganz geschlossen sind.

6. Lösen Sie das Werkzeug von Hand und prüfen Sie das Zubehör ein.
7. Drehen Sie das Werkzeug von Hand und prüfen Sie, ob es noch unrund läuft. Wenn es offensichtlich ist, dass es noch unrund läuft, wiederholen Sie die Prozedur.
8. **Halten Sie den Spindelarretierungsknopf gedrückt und ziehen Sie das Bohrfutter mit dem Schlüssel an, um das Zubehör zu befestigen.**
9. Schalten Sie das Werkzeug mit der geringsten Drehzeleinstellung ein und prüfen Sie, ob es unrund läuft. Wenn es erkennbar unrund läuft, vergewissern Sie sich, dass das Zubehör auch wirklich gerade ist, bevor Sie die Prozedur wiederholen.

AUSWUCHTEN VON ZUBEHÖRTEILEN

Für Präzisionsarbeiten ist es wichtig, dass alle Zubehörteile gut ausgewuchtet sind (wie auch beim Reifen Ihres Autos). Lösen Sie zum Ausrichten bzw. Auswuchten eines Zubehörteils das Bohrfutter oder die Spannmutter leicht und drehen Sie das Zubehörteil bzw. die Spannzange um eine Vierteldrehung. Ziehen Sie das Bohrfutter oder die Spannmutter wieder an und schalten Sie das Werkzeug ein. Am Geräusch und der Handhabung sollten Sie feststellen können, ob das Zubehörteil noch eine Unwucht hat. Wiederholen Sie die Ausrichtung auf diese Weise, bis die geringste Unwucht vorliegt.

VERWENDUNG

ERSTE SCHRITTE

Als ersten Schritt für die Verwendung des Multifunktionswerkzeugs sollten Sie ein Gefühl für das Werkzeug bekommen. Nehmen Sie das Werkzeug in die Hand und machen Sie sich mit seinem Gewicht und Schwerpunkt vertraut. Beachten Sie die Verjüngung des Gehäuses. Dank dieser Verjüngung kann das Werkzeug wie ein Füllfederhalter oder Bleistift gehalten werden. **WICHTIG!** Üben Sie zunächst mit etwas Ausschussmaterial, um zu lernen, wie sich das Werkzeug bei hoher Drehzahl verhält. Denken Sie daran, dass Ihr Multifunktionswerkzeug die besten Ergebnisse liefert, wenn Sie die richtige Drehzahl sowie geeignete Einsatzwerkzeuge und Vorsatzgeräte verwenden. Arbeiten Sie ohne Druck. Wegen der hohen Rotationsgeschwindigkeit ist es ausreichend, das drehende Einsatzwerkzeug nur leicht über die Oberfläche des Werkstücks zu führen. Führen Sie das Werkzeug über die Oberfläche des Werkstücks und üben Sie dabei nur sehr leichten Druck aus. Überlassen Sie die Arbeit Ihrem Einsatzwerkzeug. Normalerweise erzielen Sie bessere Ergebnisse, wenn Sie mit dem Werkzeug nicht in einem einzigen Arbeitsgang, sondern mehrmals über die Oberfläche fahren. Außerdem haben Sie bei drucklosem Arbeiten eine bessere Kontrolle und verringern das Fehlerrisiko.

HALTEN DES WERKZEUGS

Halten Sie das Werkzeug stets von Ihrem Gesicht abgewandt. Teile von beschädigtem Zubehör könnten sich beim Erreichen hoher Drehzahlen unter Umständen lösen. Halten Sie das Werkzeug so, dass Sie die Lüftungsschlitze nicht mit der Hand abdecken. Durch Blockieren der Lüftungsschlitze könnte der Motor überhitzen. Detailarbeiten können Sie am besten verrichten, wenn Sie das Multifunktionswerkzeug wie einen Stift zwischen Daumen und Zeigefinger halten. ⑨

EIN/AUS

Verwenden Sie nur die mit dem Werkzeug mitgelieferten Netzadapter 2610Z09729 (EU) und 2610Z09734 (UK).

Stecken Sie den Gleichstromstecker des Werkzeugs in den Gleichstromanschluss des Netzadapters.

Stecken Sie den Netzadapter in die Netzsteckdose.

Drücken Sie kurz auf den Ein/Aus-Knopf, um das WERKZEUG EINZUSCHALTEN.

Drücken Sie kurz auf den Ein/Aus-Knopf, um das WERKZEUG AUSZUSCHALTEN.

STUFENLOSER DREHZAHLEGLER

Das Elektrowerkzeug ist mit einem Einstellrad für die stufenlose Drehzahlregelung ausgestattet. Die Drehzahl kann während des Betriebs durch Voreinstellung des Einstellrades auf oder zwischen eine der Schalterstellungen verstellt werden.

Verwenden Sie ein Übungswerkstück, um die richtige Drehzahl für die einzelnen Arbeiten zu wählen.

BETRIEBSGESCHWINDIGKEIT

Empfohlene Drehzahlstellungen für verschiedene Zubehörteile und Materialien finden Sie in der Tabelle auf der Seite 7.

Bei der Verwendung von Drahtbürsten dürfen 15.000 U/min nicht überschritten werden.

Die meisten Aufgaben können mit der höchsten Drehzahlstellung des Werkzeugs bearbeitet werden. Einige Materialien (bestimmte Kunststoffe und Metalle) können jedoch durch die bei hoher Drehzahl erzeugte Hitze beschädigt werden und sollten daher mit niedrigerer Drehzahl bearbeitet werden. Niedrige Drehzahlen (15.000 U/Min. oder weniger) eignen sich normalerweise am Besten zum Polieren mit Filz-Polierzubehör. Bei allen Anwendungen mit Bürsten sind niedrigere Drehzahlen erforderlich, um ein Lösen der Drähte und Borsten aus der Halterung zu vermeiden. Auch bei niedrigen Drehzahlen sollten Sie ohne Druck arbeiten. Höhere Drehzahlen eignen sich für Hartholz, Metall und Glas sowie zum Bohren, Schnitzen, Schneiden, Fräsen, Formen, Kehlen und Nuten in Holz.

Einige die Drehzahl betreffende Hinweise:

- Kunststoffe und andere Werkstoffe mit niedrigem Schmelzpunkt sind mit niedrigen Drehzahlen zu bearbeiten.
- Das Polieren, Glanzschleifen und Reinigen mit einer Drahtbürste muss bei Drehzahlen von maximal 15.000 U/Min erfolgen, um einer Beschädigung der Bürste und des Materials vorzubeugen.
- Schneidarbeiten in Holz sollten mit hoher Drehzahl erfolgen.
- Schneidarbeiten in Eisen oder Stahl müssen mit hoher Drehzahl erfolgen.
- Wenn ein Hochgeschwindigkeits-Stahlfräser zu vibrieren beginnt, ist das meist ein Hinweis darauf, dass er zu langsam läuft.
- Aluminium, Kupfer-, Blei-, Zinklegierungen und Zinn können je nach Art der Arbeit mit unterschiedlichen Drehzahlen bearbeitet werden. Fetten Sie das Schneidwerkzeug mit Paraffin oder einem anderen geeigneten Schmiermittel (nicht Wasser) ein, um zu verhindern, dass sich Späne an den Schneidkanten des Werkzeugs festsetzen.

HINWEIS: Ein höherer Druck auf das Werkzeug wird das Ergebnis nicht verbessern. Verwenden Sie ein anderes Zubehörteil oder eine andere Drehzahlstellung, um das gewünschte Ergebnis zu erzielen.

WARTUNG UND REINIGUNG



IM INNEREN DES GERÄTS BEFINDEN SICH KEINE TEILE, DIE VOM BENUTZER GEWARTET WERDEN KÖNNEN. UM BESCHÄDIGUNGEN UND/ODER RISIKEN VORZUBEUGEN, SOLLTEN WARTUNGS- UND REPARATURARBEITEN AUSSCHLIESSLICH DURCH AUTORISIERTE PERSONEN ERFOLGEN.

Die beste Art der Reinigung ist Abspritzen mit Druckluft. Tragen Sie beim Reinigen von Werkzeugen mit Druckluft stets eine Schutzbrille.



TRENNEN SIE DAS WERKZEUG BZW. LADEGERÄT STETS VON DER STROMVERSORGUNG, BEVOR SIE MIT REINIGUNGSARBEITEN BEGINNEN. BEI NICHTBEACHTUNG KANN ES ZU UNFÄLLEN KOMMEN

Lüftungsschlitze und Schalterhebel müssen stets frei von Schmutz und Fremdkörpern sein. Führen Sie auch beim Reinigen keine spitzen Objekte durch die Öffnungen des Werkzeugs.



MANCHE REINIGUNGS- UND LÖSUNGSMITTEL GREIFEN KUNSTSTOFFOBERFLÄCHEN AN.

Beispiele für solche Mittel: Benzin, Kohlenstoff-Tetrachlorid, chlorhaltige Reinigungsmittel, Ammoniak und Haushaltsreiniger mit Ammoniak.

REPARATUR UND GEWÄHRLEISTUNG

Wir empfehlen, Wartung und Reparatur von Dremel-Servicenerlassungen durchführen zu lassen. Die Garantie für dieses Dremel Produkt entspricht den länderspezifischen Vorschriften. Schäden durch normale Abnutzung und Verschleiß sowie Überlastung oder unsachgemäße Behandlung sind von der Garantie ausgeschlossen.

Im Falle einer Reklamation schicken Sie das Werkzeug und/oder Ladegerät zusammen mit einem entsprechenden Kaufnachweis an Ihren Händler.

DREMEL-KONTAKTINFORMATIONEN

Weitere Informationen über Reparaturen, Gewährleistung, die Dremel-Produkte, den Kundendienst und die Hotline finden Sie unter www.dremel.com.

GERÄUSCHE UND VIBRATIONEN

Schalldruckpegel (Standardabweichung: 3 dB) dB(A)	<70,0
Schwingung (Triax-Vektorsumme) m/s ²	<2,5
Schwingungsunsicherheit K m/s ²	1,5

HINWEIS: Der angegebene Vibrationsgesamtwert wurde entsprechend einer Standard-Testmethode gemessen und kann zum Vergleich von Werkzeugen verwendet werden. Er kann auch zur vorläufigen Einschätzung der Exposition genutzt werden.

In Abhängigkeit von der Art, in der das Werkzeug verwendet wird, kann die Schwingungsemission während der eigentlichen Arbeit von dem angegebenen Gesamtwert abweichen.

Um die Exposition unter den tatsächlich Anwendungsbedingungen abzuschätzen und zu bestimmen, welche persönlichen Schutzmaßnahmen erforderlich sind, sollten zusätzlich zu den Bedienungszeiten auch die Zeiten berücksichtigt werden, in denen das Gerät abgeschaltet ist oder im Leerlauf läuft.

Entsorgen Sie Werkzeug, Zubehör und Verpackung getrennt, für eine umweltgerechte Wiederverwertung.

NUR FÜR EU-LÄNDER ⑤

Gemäß der Europäischen Richtlinie 2012/19/EG über Elektro- und Elektronik-Altgeräte und ihrer Umsetzung in nationales Recht müssen nicht mehr gebrauchsfähige Elektrowerkzeuge getrennt gesammelt und einer umweltgerechten Wiederverwertung zugeführt werden.

FR

SYMBOLES UTILISÉS

- ① LISEZ CES CONSIGNES
- ② UTILISEZ UN DISPOSITIF DE PROTECTION ANTIBRUIT
- ③ UTILISEZ UN ÉQUIPEMENT DE PROTECTION OCULAIRE
- ④ UTILISEZ UN MASQUE À POUSSIÈRE
- ⑤ NE JETEZ PAS VOTRE APPAREIL ÉLECTROPORTATIF AVEC LES ORDURES MÉNAGÈRES

AVERTISSEMENTS DE SÉCURITÉ GÉNÉRAUX CONCERNANT LES OUTILS ÉLECTROPORTATIFS

ATTENTION VEUILLEZ LIRE L'ENSEMBLE DES AVERTISSEMENTS DE SÉCURITÉ, AINSI QUE L'ENSEMBLE DES CONSIGNES

Le non-respect de ces avertissements et de ces consignes peut entraîner une décharge électrique, un incendie et/ou des blessures corporelles graves. Conservez ces avertissements et ces consignes à des fins de référence future. Le terme « outil électroportatif » des avertissements se rapporte à votre outil électroportatif fonctionnant sur secteur (à cordon) ou sur batterie (sans cordon).

SÉCURITÉ DE LA ZONE DE TRAVAIL

- a. Faites en sorte que la zone de travail soit propre et bien éclairée. Les risques d'accident sont plus élevés quand on travaille dans un endroit encombré ou sombre.
- b. Ne faites pas fonctionner des outils électroportatifs dans les atmosphères explosives, notamment en présence de liquides, gaz ou poussières inflammables. Les outils électroportatifs produisent des étincelles susceptibles d'enflammer les poussières ou fumées.
- c. Tenez les enfants et spectateurs à distance pendant le fonctionnement d'un outil électroportatif. Toute distraction peut entraîner une perte de contrôle de l'outil.

SÉCURITÉ ÉLECTRIQUE

- a. La fiche de l'outil électroportatif doit être appropriée à la prise de courant. Ne modifiez en aucune circonstance la fiche. N'employez pas d'adaptateur avec les outils électroportatifs et une fiche reliée à la terre. L'utilisation de fiches non modifiées et de prises appropriées réduira le risque de décharge électrique.

- b. Évitez tout contact corporel avec des éléments reliés à la terre, tels que tuyauterie, radiateurs, cuisinières, réfrigérateurs. La mise à la terre du corps accroît le risque de décharge électrique.
- c. Conservez les outils électroportatifs à l'abri de la pluie et de l'humidité. La pénétration d'eau dans un outil électroportatif accroît le risque de décharge électrique.
- d. Veillez à ne pas endommager le cordon d'alimentation. N'utilisez jamais le cordon d'alimentation pour transporter ou débrancher l'outil électroportatif. Éloignez le cordon d'alimentation de la chaleur, des huiles, des arêtes vives ou des pièces en mouvement. Les cordons endommagés ou emmêlés accroissent le risque de décharge électrique.
- e. Lors de l'utilisation d'un outil électroportatif à l'extérieur, employez une rallonge appropriée. L'utilisation d'un cordon conçu pour l'extérieur réduit le risque de décharge électrique.
- f. Si vous devez utiliser un outil électroportatif dans un endroit humide, utilisez une alimentation protégée par un disjoncteur avec mise à la terre. L'utilisation d'un tel dispositif réduit le risque de choc électrique.

SÉCURITÉ PERSONNELLE

- a. Restez vigilant, soyez attentif à ce que vous faites et faites preuve de bon sens lorsque vous utilisez un outil électroportatif. Ne vous servez pas de ce type d'outil lorsque vous êtes fatigué ou sous l'emprise d'une drogue quelconque, de l'alcool ou d'un médicament. Un instant d'inattention risque, dans ce cas, d'entraîner des blessures corporelles graves.
- b. Portez des équipements de protection individuelle. Portez toujours un équipement de protection oculaire. Les équipements de protection, tels que masque anti-poussière, chaussures de sécurité antidérapantes, casque ou protection auditive, employés dans les cas appropriés réduiront les blessures corporelles.
- c. Évitez tout démarrage accidentel. Vérifiez que l'interrupteur est en position d'arrêt avant de raccorder l'outil à une source d'alimentation et/ou un pack de batteries, de le prendre ou de le porter. Le fait de transporter les outils électroportatifs en ayant le doigt sur l'interrupteur ou de brancher des outils avec l'interrupteur sur la position Marche constitue une situation propice aux accidents.
- d. Retirez toute clé de réglage avant de mettre l'outil sous tension. Une clé laissée au contact d'un élément en rotation de l'outil électroportatif peut entraîner des blessures corporelles.
- e. Ne travaillez pas dans une position risquant d'affecter votre équilibre. Conservez à tout moment un bon appui et un bon équilibre du corps. Vous serez ainsi plus en mesure de garder le contrôle de l'outil électroportatif dans les situations imprévues.
- f. Portez une tenue appropriée. Ne portez pas de vêtements amples ni de bijoux. N'approchez jamais les cheveux, vêtements ou gants, de pièces en mouvement. Des vêtements amples, bijoux ou cheveux longs peuvent être happés par des pièces en mouvement.
- g. En présence de dispositifs d'aspiration et de collecte des poussières, vérifiez que ceux-ci sont branchés et correctement employés. L'aspiration peut réduire les risques liés à la poussière.

PRÉCAUTIONS À PRENDRE LORS DE L'UTILISATION DE L'OUTIL ÉLECTROPORTATIF

- a. Ne forcez pas sur l'outil électroportatif. Employez

l'outil correspondant à votre application. L'outil électroportatif approprié accomplira sa tâche plus efficacement et plus sûrement s'il est utilisé à la vitesse pour laquelle il a été conçu.

- b. N'utilisez pas l'outil électroportatif si l'interrupteur ne fonctionne pas correctement. Un outil dont l'interrupteur est défectueux est dangereux et doit être réparé.
- c. Débranchez la prise de la source d'alimentation et/ou le pack de batterie de l'outil électroportatif avant d'effectuer des réglages, de changer d'accessoires ou de ranger l'outil. Ces précautions réduisent le risque d'un démarrage accidentel de l'outil.
- d. Les outils électroportatifs doivent être rangés hors de portée des enfants et ne pas être utilisés par des personnes ne connaissant pas leur fonctionnement ou les présentes instructions. *Entre les mains d'utilisateurs inexpérimentés, les outils électroportatifs sont dangereux.*
- e. Veillez à bien entretenir les outils électroportatifs. Vérifiez la présence d'un défaut d'alignement ou de grippage des pièces mobiles, de pièces cassées ou de toute autre condition pouvant altérer le fonctionnement des outils électroportatifs. Faites réparer un outil électroportatif endommagé avant de l'utiliser. *Nombre d'accidents sont provoqués par des outils électroportatifs mal entretenus.*
- f. Les outils de coupe doivent être affûtés et propres. S'ils sont bien entretenus, les outils avec des arêtes de coupe affûtées sont moins susceptibles d'accrocher et sont plus faciles à contrôler.
- g. Utilisez l'outil électroportatif, ses accessoires et embouts, etc. conformément aux présentes instructions, en particulier en tenant compte des conditions de travail et de la nature du travail à réaliser. *L'utilisation de l'outil électroportatif pour d'autres applications que celles prévues présente un risque.*

RÉPARATION

- a. Confiez la réparation de votre outil électroportatif à un réparateur qualifié qui utilise exclusivement des pièces de rechange identiques. Vous garantirez ainsi la fiabilité de l'outil électroportatif.

CONSIGNES DE SÉCURITÉ POUR L'ENSEMBLE DES OPÉRATIONS

AVERTISSEMENTS DE SÉCURITÉ COMMUNS POUR LE MEULAGE, LE PONÇAGE, LE BROSSAGE MÉTALLIQUE, LE POLISSAGE, LA SCULPTURE ET LA DÉCOUPE À LA MEULE ABRASIVE

- a. Cet outil électroportatif est conçu pour être utilisé en tant que meuleuse, ponceuse, brosse métallique, polisseuse ou outil de sculpture ou de découpe. Respectez tous les avertissements, instructions, représentations et données qui sont fournis avec l'outil électroportatif. *En cas de non-respect de toutes les instructions ci-dessous, une décharge électrique, un incendie ou des blessures sérieuses peuvent en résulter.*
 - b. N'utilisez pas d'accessoires qui ne sont pas spécialement prévus et recommandés par le fabricant pour cet outil électroportatif. *Le fait de pouvoir monter des accessoires sur votre outil électroportatif ne garantit pas une utilisation en toute sécurité.*
 - c. La vitesse de rotation admissible des accessoires de meulage doit être au moins égale à la vitesse de rotation maximale de l'outil électroportatif. *Les*
- d. *Le diamètre extérieur et la largeur de l'accessoire doivent correspondre aux spécifications de votre outil électroportatif. Les accessoires de mauvaises dimensions ne peuvent pas être contrôlés de façon suffisante.*
 - e. *Les meules, les cylindres de ponçage ou les autres accessoires doivent correspondre exactement à la broche de votre outil électroportatif. Les accessoires qui ne correspondent pas exactement au dispositif de fixation de l'outil électroportatif tournent de façon irrégulière, émettent de fortes vibrations et peuvent entraîner une perte de contrôle.*
 - f. *Les meules, cylindres de ponçage, fraises et autres accessoires fixés sur mandrins doivent être entièrement insérés dans la pince ou le mandrin. Si le mandrin n'est pas suffisamment maintenu et/ou la tête de la meule est trop longue, cette dernière peut se desserrer et être éjectée à grande vitesse.*
 - g. *N'utilisez pas d'accessoires endommagés. Avant chaque utilisation, contrôlez les accessoires tels que les meules pour détecter des éclats et des fissures, les cylindres de ponçage pour détecter des fissures, une certaine usure ou des signes de forte usure, les brosses métalliques pour détecter des fils détachés ou cassés. Au cas où l'outil électroportatif ou l'accessoire tomberait, contrôlez s'il est endommagé ou utilisez un accessoire intact. Après avoir contrôlé et monté l'accessoire, se tenir à distance du niveau de l'accessoire en rotation ainsi que les personnes se trouvant à proximité et laisser tourner l'outil électroportatif à la vitesse maximale pendant une minute. Dans la plupart des cas, les accessoires endommagés cassent pendant ce temps d'essai.*
 - h. *Portez des équipements de protection personnels. Selon l'utilisation, portez une protection complète pour le visage, une protection oculaire ou des lunettes de protection. Si nécessaire, portez un masque anti-poussière, une protection acoustique, des gants de protection ou un tablier spécial qui vous protège de petites particules de matériau causées par le meulage. Protégez vos yeux de corps étrangers projetés dans l'air lors des différentes utilisations. Le masque anti-poussière ou le masque respiratoire doit filtrer les particules générées lors de l'utilisation. Une exposition prolongée à un bruit de forte intensité peut entraîner une perte d'audition.*
 - i. *Gardez une distance de sécurité suffisante entre votre zone de travail et les personnes se trouvant à proximité. Toute personne pénétrant dans la zone de travail doit porter un équipement de protection individuel. Des fragments de pièces ou d'accessoires cassés peuvent être projetés et causer des blessures même en dehors de la zone directe de travail.*
 - j. *Tenez l'outil par les parties isolées prévues à cet effet lorsque vous effectuez une opération, où l'accessoire de coupe risque d'entrer en contact avec un câble caché ou le câble d'alimentation de l'outil lui-même. Le contact avec un fil sous tension peut également mettre sous tension les parties métalliques de l'outil électrique et provoquer une décharge électrique sur l'opérateur.*
 - k. *Tenez toujours fermement l'outil dans vos mains au démarrage. Le contrecoup du moteur, lors de son accélération à pleine vitesse, peut entraîner une torsion de l'outil.*
 - l. *Utilisez des serre-joints pour soutenir la pièce à travailler lorsque cela s'avère pratique. Ne tenez jamais une pièce à travailler de petite taille d'une*

main et l'outil en marche de l'autre. Le serrage d'une pièce à travailler de petite taille vous permet d'utiliser vos mains pour contrôler l'outil. Des matériaux de section ronde tels que des goujons, des tuyaux ou des tubes ont tendance à rouler lors de la découpe et peuvent entraîner le blocage ou la projection de l'embout en votre direction.

- m. **Maintenez le câble de secteur à distance de l'accessoire en rotation.** Si vous perdez le contrôle de l'outil, le câble de secteur peut être sectionné ou happé et votre main ou votre bras risquent d'être happés par l'accessoire en rotation.
- n. **Déposez l'outil électroportatif seulement après l'arrêt total de l'accessoire.** L'accessoire en rotation peut toucher la surface sur laquelle l'outil est posé, ce qui risque de vous faire perdre le contrôle de l'outil électroportatif.
- o. **Après avoir changé d'embouts ou effectué des réglages, assurez-vous que l'écrou de la pince, le mandrin ou tout autre dispositif de réglage est fermement serré.** Des dispositifs de réglages desserrés peuvent glisser de manière intempestive, entraînant une perte de contrôle et une éjection violente des composants en rotation desserrés.
- p. **Ne laissez pas tourner l'outil électroportatif pendant que vous le portez.** En cas de contact accidentel, l'accessoire en rotation peut happer vos vêtements et vous blesser grièvement.
- q. **Nettoyez régulièrement les œufs de ventilation de votre outil électroportatif.** Le ventilateur du moteur risque d'aspirer la poussière dans le carter et une accumulation excessive de particules métalliques peut être source de risque électrique.
- r. **N'utilisez pas l'outil électroportatif lorsqu'il y a des matériaux inflammables à proximité.** Des étincelles risquent d'enflammer ces matériaux.
- s. **N'utilisez pas d'accessoires qui nécessitent des liquides de refroidissement.** L'utilisation d'eau ou d'autres liquides de refroidissement peut entraîner une décharge électrique.

CONTRECROUP ET AVERTISSEMENTS ASSOCIÉS

Un contrecoup est une réaction soudaine causée par un accessoire en rotation qui s'accroche ou qui se bloque, tel qu'une meule, bande de ponçage, brosse métallique, etc. Un coincage ou un blocage entraîne un arrêt soudain de l'accessoire en rotation. L'outil électroportatif incontrôlé est alors accéléré dans le sens inverse de l'accessoire. Par ex., si une meule s'accroche ou si elle se bloque dans la pièce, le bord de la meule qui entre dans la pièce peut se coincer et faire que la meule se déplace ou cause un contrecoup. En fonction du sens de rotation de la meule à l'endroit de blocage, la meule s'approche ou s'éloigne alors de l'utilisateur. Les meules peuvent également casser. Un contrecoup est la suite d'une mauvaise utilisation ou une utilisation incorrecte de l'outil électroportatif. Il peut être évité en prenant des mesures de précaution comme celles décrites ci-dessous.

- a. **Tenez fermement l'outil électroportatif et adoptez une position permettant de faire face à des forces de contrecoup.** Par des mesures de précaution appropriées, la personne travaillant avec l'outil peut contrôler les forces du contrecoup.
- b. **Soyez extrêmement vigilant lors du travail de coins, avec des arêtes coupantes, etc. Évitez que les accessoires ne rebondissent contre la pièce à travailler et ne se coincent.** L'accessoire en rotation a tendance à se coincer aux coins, arêtes coupantes ou quand il rebondit. Ceci cause une perte de contrôle ou un contrecoup.
- c. **N'utilisez pas de lames de scie dentées.** De tels

- accessoires risquent de produire un contrecoup ou une perte de contrôle de l'outil électroportatif.
- d. **Engagez toujours l'embout dans le matériau dans le même sens que celui de la sortie de l'arête de coupe du matériau (qui est également le sens d'éjection des copeaux).** L'engagement de l'outil dans le mauvais sens entraîne la sortie de l'arête tranchante de l'embout de la pièce à travailler et entraîne l'outil dans cette direction.
- e. **Lors de l'utilisation de limes rotatives, de meules à tronçonner, de fraises haute vitesse ou de fraises au carbure de tungstène, assurez-vous que la pièce à travailler est toujours fermement serrée de manière sûre.** Ces meules peuvent accrocher la surface en cas de légère inclinaison dans l'encoche et entraîner un contrecoup. L'accroche d'un disque à tronçonner entraîne généralement sa rupture. L'accroche d'une lime rotative, d'une fraise haute vitesse ou d'une fraise au carbure de tungstène entraîne son éjection de l'encoche et une perte de contrôle potentielle de l'outil.

CONSIGNES DE SÉCURITÉ SPÉCIFIQUE AU PONÇAGE ET À LA DÉCOUPE À L'ABRASIF

- a. **Pour votre outil électroportatif, n'utilisez que des meules autorisées pour cet outil, dans les applications recommandées uniquement.** Par ex. : ne poncez jamais avec la surface latérale d'un disque à tronçonner. Les meules à tronçonner sont conçues pour enlever de la matière avec le bord et les forces latérales appliquées à ces meules peuvent provoquer leur destruction.
- b. **Pour les meules et les cônes abrasifs filetés, utilisez uniquement des mandrins de meules non endommagés comportant une bride à épaulement d'une taille et d'une longueur correcte.** Des mandrins adaptés réduisent les ruptures potentielles.
- c. **Évitez de coincer le disque à tronçonner ou d'appliquer une pression trop élevée. Ne réalisez pas des coupes trop profondes.** Une surcharge du disque à tronçonner en augmente la sollicitation, donc le risque de se coincer ou de se bloquer, ce qui entraînerait un contrecoup ou la destruction de la meule.
- d. **Ne placez pas votre main sur la ligne de découpe du disque à tronçonner en rotation.** Si vous éloignez de votre main le disque à tronçonner qui se trouve dans la pièce à travailler, l'outil électroportatif peut être projeté directement vers vous dans le cas d'un contrecoup.
- e. **Si le disque à tronçonner s'accroche ou se coincé ou lors d'une interruption de travail, mettez l'outil électroportatif hors fonctionnement et immobilisez-le jusqu'à l'arrêt total de la meule. Ne tentez jamais de sortir du tracé le disque à tronçonner encore en rotation, sous risque de contrecoup.** Déterminez la cause de l'accrochage ou du blocage et éliminez-la.
- f. **Ne remettez pas l'outil électroportatif en marche tant qu'il se trouve dans la pièce à travailler.** Attendez que le disque à tronçonner ait atteint sa vitesse de rotation maximale avant de continuer prudemment la coupe. Sinon, le disque risque de se coincer, sauter de la pièce ou causer un contrecoup.
- g. **Soutenez les grands panneaux ou les grandes pièces à travailler afin de réduire le risque d'un contrecoup causé par un disque à tronçonner coincé.** Les grandes pièces risquent de s'arquer sous leur propre poids. La pièce doit être soutenue par des supports placés près du tracé et du bord de la pièce, des deux côtés de la meule.
- h. **Faire preuve d'une prudence particulière lorsqu'une coupe en plongée est effectuée dans des murs**

ou dans d'autres endroits difficiles à reconnaître.
Le disque à tronçonner qui pénètre dans le mur peut heurter des conduites de gaz ou d'eau, des conduites électriques ou des objets pouvant causer un contrecoup.

ACCESSOIRES

DÉBRANCHEZ TOUJOURS L'APPAREIL AVANT DE CHANGER D'ACCESSOIRE

Utilisez uniquement des accessoires testés par Dremel. Lisez impérativement les instructions d'utilisation fournies avec votre accessoire Dremel, pour vous y référer lors d'une utilisation ultérieure. Manipulez et entreposez les accessoires avec soin pour éviter qu'ils s'écaillent ou se fissurent.

CONSIGNES DE SECURITE SPECIFIQUES AU BROSSAGE

- Ayez à l'esprit que la brosse perd des fils métalliques même pendant le travail normal. Evitez une sollicitation trop élevée des fils métalliques en appliquant une pression excessive sur la brosse. Les fils métalliques arrachés peuvent pénétrer facilement dans des vêtements légers et/ou la peau.
- Faites tourner les brosses à leur vitesse de fonctionnement pendant au moins une minute avant de les utiliser. Pendant ce délai, personne ne doit se tenir devant ou dans l'alignement de la brosse. Une éjection de brins ou de fils est possible au cours de ce délai.
- Tenez-vous à l'écart des éjections de la brosse métallique en rotation. Des petites particules et des fragments de fil minuscules peuvent être éjectés à haute vitesse lors de l'utilisation de ces brosses et pénétrer dans votre peau.
- Ne dépassez pas 15.000 tr/min lors de l'utilisation de brosses métalliques.

 **NE TRAVAILLEZ PAS SUR DES MATÉRIEAUX CONTENANT DE L'AMIANTE** (l'amiante est considéré comme étant cancérigène)

 **PRENEZ DES MESURES DE PROTECTION LORSQUE DES POUSSIÈRES NOUISIBLES À LA SANTÉ, INFLAMMABLES OU EXPLOSIVES PEUVENT ÊTRE GÉNÉRÉES LORS DU TRAVAIL** (certaines poussières sont considérées comme cancérigènes) ; portez un masque anti-poussières et utilisez un dispositif d'aspiration de poussières/de copeaux s'il est possible de raccorder un tel dispositif.

SPÉCIFICATIONS

Numéro du modèle	2050
Tension	100-240 V, 50-60 Hz, 18 Vcc, 0,5 A
Vitesse de rotation	22 000 tr/min
Capacité du mandrin Ø	0,8-3,2 mm
Capacité de la pince Ø	3,2 mm
Diam. max. de l'accessoire Ø	38,1 mm
Poids	0,1 kg

Utilisez des rallonges entièrement déroulées et fiables d'une intensité de 5 A.

Vérifiez toujours que la tension d'alimentation est identique à celle indiquée sur la plaque signalétique de l'outil.

GÉNÉRALITÉS ⑥

- Bouton Marche/Arrêt
- Variateur de vitesse
- Orifices de ventilation
- Bouton de verrouillage de l'arbre
- Mandrin Dremel
- Écrou de blocage
- Pince (3,2 mm)
- Clé
- Connecteur Jack CC
- Connecteur CC
- Adaptateur secteur

CHANGEMENT D'ACCESSOIRE ⑦

- Appuyez sur le bouton de blocage d'arbre, maintenez et tournez l'arbre à la main jusqu'à ce qu'il s'enclenche. **N'enclenchez pas le blocage d'arbre lorsque l'outil fonctionne.**
- Lorsque le blocage d'arbre est engagé, desserrez l'écrou de blocage (sans l'enlever). Utilisez la clé de pince si nécessaire.
- Engagez à fond l'embout ou la queue d'accessoire dans la pince.
- Lorsque le blocage d'arbre est engagé, serrez l'écrou de blocage.

MANDRIN DREMEL

Le mandrin Dremel vous permet de changer les accessoires sur les outils Dremel rapidement et facilement sans devoir changer les pincettes.

Le mandrin accepte les accessoires avec une tige de 0,8 à 3,2 mm.

Pour le desserrer, appuyez d'abord sur le bouton de blocage d'arbre et tournez l'arbre à la main jusqu'à ce qu'il s'enclenche. **N'enclenchez pas le blocage d'arbre lorsque l'outil fonctionne.**

Une fois que le blocage d'arbre est enclenché, desserrez le mandrin à l'aide de la clé et ouvrez les mâchoires. Sortez l'accessoire du mandrin. Au besoin, continuez à desserrer le mandrin pour permettre au nouvel accessoire de s'insérer entre les mâchoires. Insérez le nouvel accessoire dans le mandrin, suffisamment loin pour qu'il y ait environ 6 mm entre l'embout du mandrin et l'endroit où commence la pièce de travail de l'accessoire. Une fois que le blocage d'arbre est enclenché, resserrez le mandrin à l'aide de la clé pour immobiliser l'accessoire.

CONSEILS PRATIQUES POUR L'UTILISATION DU MANDRIN DREMEL

- Le mandrin Dremel et le système de pince et d'écrou de blocage sont interchangeables sur cet outil. Bien que le mandrin vous offre le meilleur moyen de changer des accessoires, vous aurez avec la pince et l'écrou de blocage une solution de préhension d'accessoire plus précise, notamment dans les applications avec une charge latérale plus lourde.
- S'il s'avère que l'accessoire glisse dans le mandrin, utilisez la clé fournie pour serrer le mandrin autour de l'embout.
Si le glissement persiste, utilisez la pince et l'écrou de blocage.
- Les mâchoires du mandrin peuvent se déplacer, ce qui peut empêcher l'accessoire de fonctionner correctement et de façon concentrique (excentricité).

Pour réajuster les mâchoires, procédez de la manière suivante :

- Sortez l'accessoire du mandrin.
- Nettoyez le mandrin.
- Appuyez sur le bouton de blocage d'arbre et serrez le mandrin jusqu'à ce que les mâchoires s'étendent au-delà de sa surface extérieure, soit environ 3 mm.
- Poussez l'extrémité du mandrin fermement contre une surface dure et plate pour vous assurer que les

mâchoires sont toutes positionnées dans le sens axial (8).

5. Continuez à resserrer manuellement le mandrin jusqu'à la fermeture complète des mâchoires.
6. Desserrez le mandrin et réinsérez un accessoire droit.
7. Tournez l'outil à la main et observez tout signe d'excentricité. En cas d'excentricité évidente, répétez la procédure.
8. **Une fois que le blocage d'arbre est enclenché, resserrez le mandrin à l'aide de la clé pour immobiliser l'accessoire.**
9. Faites tourner l'outil sur le réglage de vitesse le plus bas possible et observez si la rotation présente une excentricité. En cas d'excentricité évidente, vérifiez que l'accessoire est droit avant de répéter la procédure.

ACCESSOIRES D'ÉQUILIBRAGE

Pour tout travail de précision, il est important que tous les accessoires soient équilibrés (comme les pneus de votre voiture, par exemple). Pour redresser ou équilibrer un accessoire, desserrez légèrement le mandrin ou l'écrou de blocage et faites pivoter d'un quart de tour l'accessoire ou l'écrou. Resserrez le mandrin ou l'écrou de blocage et utilisez l'outil rotatif. Vous pouvez juger de l'équilibrage de votre outil par le son qu'il produit et son comportement. Poursuivez les réglages de cette manière jusqu'à obtenir un équilibre optimal.

UTILISATION

COMMENT DÉMARRER

La première étape consiste à faire connaissance avec l'outil. Prenez-le, soupesez-le et cherchez son équilibre dans votre main. Sentez sous vos doigts la partie conique du corps. Celle-ci permet de tenir l'outil comme un crayon. **IMPORTANT !** Effectuez un essai sur une chute pour découvrir comment l'outil se comporte à haute vitesse. Ayez à l'esprit que votre outil multifonctions sera le plus performant à sa vitesse de travail, avec l'accessoire et la fixation Dremel appropriés. Si possible, évitez toute pression sur l'outil pendant son utilisation. Au contraire, appliquez légèrement l'accessoire en rotation à l'endroit voulu sur la surface à travailler. Concentrez-vous sur le guidage de l'outil sur la pièce en n'appliquant qu'une très légère pression de la main. Laissez l'accessoire faire le travail.

Il est généralement préférable d'effectuer une série de passes avec l'outil plutôt que d'effectuer la totalité de la tâche en une seule passe. Un contact léger permet un contrôle optimal et évite les risques d'erreur.

TENUE DE L'OUTIL

Ne tournez jamais l'outil vers votre visage, orientez-le vers l'extérieur. Des accessoires qui ont pu être endommagés lors de la manipulation peuvent être violemment projetés sous l'effet de la vitesse.

Lorsque vous tenez l'outil, évitez d'obstruer les orifices de ventilation avec vos mains. Cette obstruction peut provoquer une surchauffe du moteur.

Pour maîtriser l'outil multifonctions dans les travaux de précision, tenez-le comme un crayon, entre le pouce et l'index. (9)

MARCHE/ARRÊT

Utilisez uniquement l'adaptateur secteur 2610Z09729 (UE) ou 2610Z09734 (GB) fourni avec l'outil.

Insérez le connecteur jack CC de l'outil dans la prise CC de l'adaptateur secteur.

Insérez l'adaptateur secteur dans la prise de courant murale. **POUR METTRE L'OUTIL SOUS TENSION**, pressez, puis relâchez le bouton bleu marche/arrêt.

POUR METTRE L'OUTIL SOUS TENSION, pressez, puis relâchez le bouton bleu marche/arrêt.

VARIATEUR DE VITESSE (10)

Votre outil est équipé d'un variateur de vitesse. La vitesse est ajustable en cours de fonctionnement en pré-réglant le variateur ou en choisissant un des réglages proposés.

Pour sélectionner la vitesse la mieux adaptée à chaque tâche, procédez à des tests sur un matériau d'essai.

VITESSES DE FONCTIONNEMENT

Reportez-vous au tableau de la page 7 afin de déterminer la vitesse appropriée pour le matériau employé et l'accessoire utilisé.

Ne dépassez pas 15 000 tr/min lors de l'utilisation de brosses métalliques.

La majorité des tâches peuvent être accomplies en utilisant l'outil à sa vitesse maximale. Néanmoins, certains matériaux (plastiques et métaux spécifiques) peuvent être endommagés par la chaleur résultant du fonctionnement à vitesse élevée et doivent donc être travaillés à des vitesses relativement faibles. Le fonctionnement à faible vitesse (inférieure ou égale à 15 000 tr/min) convient en général aux travaux de polissage avec les accessoires de polissage en feutre. Toutes les applications de brosse nécessitent des vitesses réduites afin d'éviter l'arrachement de fils métalliques. A faible vitesse, laissez l'outil performant faire le travail pour vous. Les vitesses plus élevées conviennent mieux pour travailler les bois durs, les métaux et le verre, ainsi que pour percer, sculpter, découper, défoncer, profiler et réaliser des feuillures ou des embrèvements dans le bois.

Quelques conseils concernant la vitesse d'utilisation de l'outil :

- Le plastique et les autres matériaux qui fondent à basse température doivent être coupés à des vitesses réduites.
- Le polissage, le lustrage et le nettoyage à la brosse métallique doivent être effectués à des vitesses inférieures à 15 000 tr/min, afin de ne pas endommager la brosse et le matériau.
- Le bois doit être coupé à vitesse élevée.
- Le fer ou l'acier doivent être coupés à vitesse élevée.
- Si une fraise en acier haute vitesse commence à vibrer, c'est généralement que sa vitesse de rotation est trop faible.
- L'aluminium, ainsi que les alliages de cuivre, de plomb, de zinc et d'étain peuvent être coupés à diverses vitesses selon le type de découpe effectuée. Appliquez de la paraffine (pas d'eau) ou un lubrifiant approprié sur la fraise afin d'éviter l'adhérence de déchets de coupe sur les tranchants de la fraise.

REMARQUE : Une pression accrue sur l'outil ne constitue pas la solution pour de meilleures performances. Essayez un autre accessoire ou une autre vitesse pour obtenir le résultat souhaité.

ENTRETIEN ET NETTOYAGE

⚠ CET OUTIL NE CONTIENT AUCUNE PIÈCE REMPLAÇABLE PAR L'UTILISATEUR. TOUTE OPÉRATION D'ENTRETIEN PRÉVENTIF EFFECTUÉE PAR DU PERSONNEL NON AUTORISÉ PEUT ENTRAÎNER LE RACCORDEMENT INCORRECT DE COMPOSANTS INTERNES ET PRÉSENTER DES RISQUES GRAVES.

Pour nettoyer efficacement l'outil, utilisez de l'air comprimé. **Dans ce cas, portez systématiquement des lunettes de sécurité.**

A POUR ÉVITER LES ACCIDENTS, DÉBRANCHEZ TOUJOURS L'OUTIL ET/OU LE CHARGEUR DE L'ALIMENTATION SECTEUR AVANT LE NETTOYAGE.

Les orifices de ventilation et les curseurs des interrupteurs doivent être tenus propres et exempts de corps étrangers. Ne tentez pas de nettoyer l'outil en insérant des objets pointus à travers les orifices de ventilation.

A CERTAINS DÉTERGENTS ET SOLVANTS ENDOMMAGENT LES PIÈCES EN PLASTIQUE. // s'agit notamment des produits suivants : le tétrachlorure de carbone, les solvants chlorés, l'ammoniaque et les détergents domestiques qui contiennent de l'ammoniaque.

RÉPARATION ET GARANTIE

Nous recommandons de confier les opérations d'entretien de l'outil à un Centre Technique Dremel. Ce produit Dremel fait l'objet d'une garantie conforme aux réglementations légales en vigueur dans votre pays ; les dommages résultant de l'usure normale, d'une surcharge ou d'une utilisation inappropriée sont exclus de la garantie. En cas de réclamation, envoyez l'outil ou le chargeur non démonté avec le justificatif d'achat à votre revendeur.

CONTACTER DREMEL

Pour plus d'informations sur le service et la garantie, la gamme de produits, le support technique et l'assistance téléphonique de la société Dremel, rendez-vous sur le site www.dremel.com.

BRUIT ET VIBRATION

Niveau de pression sonore (écart-type 3 dB) dB(A)	<70,0
Vibration (somme vectorielle triaxiale) m/s ²	<2,5
Incertitude des vibrations K m/s ²	1,5

REMARQUE : La valeur totale de vibration déclarée a été mesurée selon une méthode de test standard, permettant de comparer les outils entre eux. Elle peut également être utilisée dans une évaluation préliminaire d'exposition. L'émission de vibrations lors de l'utilisation de l'outil électroportatif peut différer de la valeur totale déclarée selon la manière dont vous l'utilisez.

Estimez l'exposition à ces dernières dans les conditions réelles d'utilisation, qui vous permettra d'identifier les mesures de sécurité à prendre en matière de protection personnelle (en tenant compte de l'ensemble des parties du cycle d'exploitation, telles que le moment où l'outil est éteint et celui où il est en veille, en plus de celui où il est activé).

MISE AU REBUT



L'outil, les accessoires et l'emballage doivent faire l'objet d'un tri sélectif à des fins de recyclage.

SEULEMENT POUR LES PAYS DE L'UNION EUROPEENNE ⁵

Conformément à la directive européenne 2012/19/CE relative à la mise au rebut des équipements électriques et électroniques, et à sa transposition dans le droit national, les outils électroportatifs inutilisables doivent faire l'objet d'une collecte distincte et être mis au rebut d'une manière respectueuse pour l'environnement.

IT

SIMBOLI USATI

- ① LEGGERE QUESTE ISTRUZIONI
- ② USARE PROTEZIONE ACUSTICA
- ③ USARE PROTEZIONE PER GLI OCCHI
- ④ USARE UNA MASCHERA ANTIPOLVERE
- ⑤ NON GETTARE ELETTROUTENSILI DISMESSI TRA I RIFIUTI DOMESTICI

ISTRUZIONI GENERALI DI SICUREZZA PER ELETTROUTENSILI

A ATTENZIONE LEGGERE TUTTE LE AVVERTENZE E LE ISTRUZIONI DI SICUREZZA

L'inosservanza delle avvertenze e delle istruzioni può determinare scosse elettriche, incendi e/o lesioni gravi. Conservare tutte le avvertenze e le istruzioni per consultazioni future. Il termine "elettrotroussile" nelle avvertenze fa riferimento allo strumento azionato tramite corrente elettrica (dotato di cavo) o allo strumento azionato a batteria (senza cavo).

SICUREZZA DELL'AREA DI LAVORO

- L'area di lavoro deve essere sempre pulita e ben illuminata. Le aree di lavoro in disordine o non illuminate favoriscono gli incidenti.
- Evitare d'impiegare l'elettrotroussile in ambienti soggetti al rischio di esplosioni e nei quali si trovino liquidi, gas o polveri infiammabili. Gli elettrotroussili producono scintille che possono far infiammare la polvere o i gas.
- Tenere lontani i bambini e terze persone durante l'impiego dell'elettrotroussile. Eventuali distrazioni potranno comportare la perdita del controllo sull'elettrotroussile.

SICUREZZA ELETTRICA

- La spina per la presa di corrente dovrà essere adatta alla presa. Evitare assolutamente di apportare modifiche alla spina. Non impiegare spine adattatrici assieme ad elettrotroussili con collegamento a terra. Le spine non modificate e le prese adatte riducono il rischio di scosse elettriche.
- Evitare il contatto fisico con superfici collegate a terra, come tubi, radiatori, cucine elettriche e frigoriferi. Sussiste un maggior rischio di scosse elettriche nel momento in cui il corpo è messo a massa.
- Custodire l'elettrotroussile al riparo dalla pioggia o dall'umidità. L'eventuale infiltrazione di acqua in un elettrotroussile aumenterà il rischio di scosse elettriche.
- Non usare il cavo per scopi diversi da quelli previsti. Non usare mai il cavo per trasportare o trainare l'elettrotroussile oppure per togliere la spina dalla presa di corrente. Non avvicinare il cavo a fonti di calore, olio, spigoli taglienti e parti mobili. I cavi danneggiati o aggrovigliati aumentano il rischio di scosse elettriche.
- Qualora si usi l'elettrotroussile all'aperto, impiegare cavi di prolunga omologati per l'impiego all'esterno. L'uso di un cavo omologato per l'impiego all'esterno riduce il rischio di scosse elettriche.
- Qualora si usi l'elettrotroussile in un luogo umido, servirsi di un circuito protetto per il dispositivo di

corrente residua (RCD). L'uso di un RCD riduce il rischio di scosse elettriche.

SICUREZZA PERSONALE

- a. È indispensabile essere sempre vigili, concentrarsi su ciò che si sta facendo ed esercitare il buon senso quando si utilizza un elettroutensile. Non utilizzare l'utensile in caso di stanchezza o sotto l'effetto di droghe, bevande alcoliche e medicinali. *Un attimo di distrazione durante l'uso dell'elettroutensile potrebbe causare lesioni personali gravi.*
- b. **Indossare dispositivi di protezione individuale. Indossare sempre una protezione per gli occhi.** *Indossando dispositivi di protezione come maschera antipolveri, scarpe di sicurezza antiscivolo, casco rigido oppure protezione acustica in base alle condizioni, si ridurrà il rischio di lesioni personali.*
- c. **Impedire l'avvio accidentale. Verificare che l'interruttore sia spento prima di collegare l'alimentazione e/o la batteria oppure prima di sollevare o trasportare l'utensile. Il fatto di tenere il dito sopra all'interruttore o di collegare l'elettroutensile acceso all'alimentazione di corrente favorisce gli incidenti.**
- d. **Togliere tutte le chiavi di regolazione prima di accendere l'utensile.** *Una chiave lasciata connessa a una parte rotante della macchina può provocare lesioni personali.*
- e. **Non assumere posizioni scomode. Mantenere sempre un punto d'appoggio ed un equilibrio adeguati.** *Ciò consentirà di controllare meglio l'elettroutensile in situazioni impreviste.*
- f. **Indossare vestiti adeguati. Non indossare vestiti larghi, né oggetti di gioielleria/bigiotteria. Tenere i capelli, i vestiti ed i guanti lontani dalle parti mobili.** *Vestiti larghi, gioielli o capelli lunghi potrebbero impigliarsi nelle parti mobili.*
- g. **Se sono previsti dispositivi per la connessione a impianti di estrazione e raccolta di polveri, verificare che siano collegati e utilizzati correttamente.** *La raccolta della polvere contribuisce a ridurre i rischi correlati alla presenza di polvere.*

UTILIZZO E CURA DEGLI ELETTROUTENSILI

- a. **Non sforzare l'elettroutensile. Utilizzare l'elettroutensile adatto all'applicazione.** *L'elettroutensile realizzerà un lavoro migliore e più sicuro alla potenza per cui è previsto.*
- b. **Non utilizzare l'elettroutensile se l'interruttore non determina l'attivazione e la disattivazione.** *Un elettroutensile non controllabile tramite interruttore è pericoloso e deve essere riparato.*
- c. **Collegare la spina dall'alimentazione e/o la batteria dall'elettroutensile prima di eseguire qualunque regolazione, sostituire gli accessori o riporre gli elettroutensili.** *Tali misure di sicurezza preventive ridurranno il rischio di avvio accidentale dell'elettroutensile.*
- d. **Quando gli elettroutensili non vengono utilizzati, conservarli fuori dalla portata dei bambini e non consentirne l'uso a persone che non conoscono l'elettroutensile e le presenti istruzioni per il suo funzionamento.** *Gli elettroutensili sono pericolosi se utilizzati da persone inesperte.*
- e. **Effettuare la manutenzione degli elettroutensili. Verificare l'assenza di disallineamenti o inceppamenti nelle parti mobili, l'assenza di rotture delle parti e qualsiasi altra condizione che possa compromettere il funzionamento degli elettroutensili.** *Prima di iniziare l'impiego, far riparare le parti danneggiate. Numerosi incidenti*

derivano dalla scadenza manuttrice degli elettroutensili.

- f. **Mantenere gli utensili da taglio sempre affilati e puliti.** *Gli utensili da taglio sottoposti alla corretta manutenzione e con taglienti affilati presentano una minore probabilità di inceppamento e sono più facili da controllare.*
- g. **Utilizzare l'elettroutensile, gli accessori, le punte, ecc. in conformità con le presenti istruzioni, tenendo presenti le condizioni di lavoro e le operazioni da eseguire.** *L'impiego dell'elettroutensile per usi diversi da quelli consentiti potrebbe dar luogo a situazioni di pericolo.*

ASSISTENZA (SERVICE)

- a. **Far riparare l'elettroutensile da personale specializzato e solo impiegando pezzi di ricambio identici.** *Tali accorgimenti consentiranno di conservare la sicurezza dell'elettroutensile.*

ISTRUZIONI DI SICUREZZA PER TUTTE LE APPLICAZIONI

AVVERTENZE DI SICUREZZA VALIDE PER TUTTE LE OPERAZIONI DI MOLATURA, SABBIAURA, SPAZZOLATURA A FILI METALLICI, LUCIDATURA, INTAGLIO O TAGLIO ABRASIVO

- a. **Questo elettroutensile è destinato all'uso quale levigatrice, smerigliatrice, spazzola a fili metallici, dispositivo per lucidare, dispositivo da intaglio o troncatrice. Attenersi a tutte le avvertenze di pericolo, istruzioni, rappresentazioni e dati che si ricevono insieme all'elettroutensile.** *In caso di mancata osservanza delle seguenti istruzioni vi è il pericolo di provocare una scossa elettrica, di sviluppare incendi e/o di provocare seri incidenti.*
- b. **Non utilizzare nessun accessorio che la casa costruttrice non abbia esplicitamente previsto e raccomandato per questo elettroutensile.** *Il semplice fatto che un accessorio possa essere fissato al Vostro elettroutensile non è una garanzia per un impiego sicuro.*
- c. **La velocità nominale degli accessori per levigare deve essere almeno pari alla velocità massima contrassegnato sull'elettroutensile.** *Se gli accessori per levigare girano a una velocità maggiore rispetto a quella nominale, potrebbero rompersi, distaccarsi ed essere lanciati fuori.*
- d. **Il diametro esterno e lo spessore dell'accessorio montato devono corrispondere ai dati delle dimensioni dell'elettroutensile in dotazione.** *Non è possibile controllare in modo adeguato gli accessori di dimensioni errate.*
- e. **Le dimensioni di asse dei dischi, dei cilindri abrasivi o ogni altro accessorio devono essere correttamente corrispondenti al mandrino o alla bussola di fissaggio dell'elettroutensile.** *Gli accessori che non si adattano perfettamente al mandrino portamolca dell'elettroutensile funzioneranno in modo non bilanciato, vibreranno troppo e potrebbero causare la perdita del controllo.*
- f. **I dischi montati su mandrino, i cilindri abrasivi, le taglierine o altri accessori devono essere integralmente inseriti nella bussola di fissaggio o nel mandrino.** *Se il mandrino non è sufficientemente fissato e/o l'oggetto del disco risulta troppo lungo, il disco montato potrebbe allentarsi ed essere espulso a velocità elevata.*
- g. **Non utilizzare mai portautensili od accessori danneggiati.** *Prima di ogni utilizzo ispezionare gli*

- accessori, ad esempio la presenza di scheggiature o crepature sui dischi abrasivi, la presenza di incrinature sul cilindro abrasivo, eventuale logoramento o usura eccessiva, fili metallici allentati o crepati nelle spazzole. Se l'elettrotensile oppure l'accessorio impiegato dovesse sfuggire dalla mano e cadere, accertarsi che questo non abbia subito nessun danno oppure utilizzare un accessorio intatto. Una volta controllato e montato il portautensili o accessorio, far funzionare l'elettrotensile per la durata di un minuto con il numero massimo di giri avendo cura di tenersi lontani e di impedire anche ad altre persone presenti di avvicinarsi al portautensili o accessorio in rotazione. Nella maggior parte dei casi i portautensili o accessori danneggiati si rompono nel corso di questo periodo di prova.
- h. **Indossare abbigliamento di protezione.** A seconda dell'applicazione in corso utilizzare una visiera completa, maschera di protezione per gli occhi oppure occhiali di sicurezza. Per quanto necessario, portare maschere per polveri, protezione acustica, guanti di protezione oppure un grembiule speciale in grado di proteggerli da piccole particelle di levigatura o di materiale. Gli occhi dovrebbero essere protetti da corpi estranei scaraventati per l'aria nel corso di diverse applicazioni. La maschera antipolvere e la maschera respiratoria devono essere in grado di filtrare le particelle prodotte dalle operazioni compiute. L'esposizione prolungata a rumori molto intensi può causare perdite dell'udito.
- i. **Avere cura di evitare che altre persone possano avvicinarsi alla zona in cui si sta lavorando.** Ogni persona che entra nella zona di operazione deve indossare un abbigliamento protettivo personale. Frammenti del pezzo in lavorazione oppure utensili rotti possono volar via oppure provocare incidenti anche al di fuori delle immediate vicinanze della zona in cui si sta lavorando.
- j. **Quando si eseguono lavori in cui vi è pericolo che l'accessorio da taglio possa arrivare a toccare cavi elettrici nascosti oppure anche il suo stesso cavo elettrico, tenere l'elettrotensile afferrando sempre alle superfici di impugnatura isolate.** Il contatto dell'accessorio da taglio con un cavo sotto tensione può mettere sotto tensione anche parti metalliche dell'elettrotensile, causando una scossa elettrica all'operatore.
- k. **Durante l'avvio, tenere sempre saldamente in mano/nelle mani l'utensile.** Quando la coppia di reazione del motore accelera per raggiungere la massima velocità, può determinare una torsione dell'utensile.
- l. **Ogni volta che sia fattibile, utilizzare morse a sostegno del pezzo in lavorazione.** Non tenere mai il pezzo in lavorazione in una mano mentre si tiene nell'altra mano l'utensile in funzione. Bloccando a morsa un piccolo pezzo in lavorazione, è possibile utilizzare la mano/le mani per controllare l'utensile. I materiali tondi, ad esempio aste cilindriche, condutture o tubazioni, tendono a rotolare durante il taglio, con la possibilità che la punta si inceppi o salti verso l'utilizzatore.
- m. **Tenere lontano il cavo di collegamento elettrico dall'accessorio in rotazione.** Se si perde il controllo sull'elettrotensile vi è il pericolo di troncatura o di colpire il cavo di collegamento elettrico e la Vostra mano o braccio può arrivare a toccare il portautensili o accessorio in rotazione.
- n. **Mai appoggiare l'elettrotensile prima che il portautensili o l'accessorio impiegato non si sia fermato completamente.** L'utensile in rotazione può entrare in contatto con la superficie di appoggio facendovi perdere il controllo sull'elettrotensile.
- o. **Dopo aver cambiato le punte o effettuato regolazioni, accertarsi che la ghiera della bussola di fissaggio, il mandrino o ogni altro dispositivo di regolazione siano saldamente serrati.** Se i dispositivi di regolazione sono allentati, possono spostarsi in modo imprevisto, causando la perdita del controllo, mentre i componenti rotanti saranno lanciati con violenza.
- p. **Mai trasportare l'elettrotensile mentre questo dovesse essere ancora in funzione.** Il contatto accidentale con l'accessorio in rotazione potrebbe fare presa sugli indumenti, con conseguente penetrazione dell'accessorio nel corpo della persona.
- q. **Pulire regolarmente le feritoie di ventilazione dell'elettrotensile in dotazione.** Il ventilatore del motore attira polvere nella carcassa ed una forte raccolta di polvere di metallo può provocare pericoli di origine elettrica.
- r. **Non utilizzare mai l'elettrotensile nelle vicinanze di materiali infiammabili.** Le scintille possono far prendere fuoco questi materiali.
- s. **Non utilizzare mai accessori che richiedano refrigeranti liquidi.** L'utilizzo di acqua o di altri liquidi refrigeranti può provocare una scossa di corrente elettrica.

CONTRACCOLPO E RELATIVE AVVERTENZE DI PERICOLO

Il contraccolpo è l'improvvisa reazione all'inceppamento o all'aggancio di un disco rotante, un disco abrasivo, una spazzola o qualsiasi altro accessorio. L'inceppamento o l'aggancio provoca un arresto improvviso dell'accessorio rotante, che a sua volta spinge l'elettrotensile non più controllato nella direzione opposta alla rotazione dell'accessorio.

Se p.es. un disco abrasivo resta agganciato o bloccato nel pezzo in lavorazione, il bordo del disco abrasivo che si abbassa nel pezzo in lavorazione può rimanere impigliato provocando in questo modo una rottura oppure un contraccolpo del disco abrasivo. Il disco abrasivo si avvicina o si allontana dall'operatore a seconda della direzione di rotazione che ha nel momento in cui si blocca. In tali situazioni è possibile che le mole abrasive possano anche rompersi.

Un contraccolpo è la conseguenza di un utilizzo non appropriato oppure non corretto dell'elettrotensile. Esso può essere evitato soltanto prendendo misure adeguate di sicurezza come dalla descrizione che segue.

- Impugnare sempre saldamente l'elettrotensile e posizionare il proprio corpo e il proprio braccio in modo da resistere alle forze di contraccolpo.** Se si assumono le opportune precauzioni, l'operatore può tenere sotto controllo il contraccolpo.
- Operare con particolare attenzione in prossimità di spigoli, spigoli taglienti ecc.** Avere cura di impedire che portautensili o accessori possano rimbalzare dal pezzo in lavorazione oppure possano rimanervi bloccati. L'utensile in rotazione ha la tendenza a rimanere bloccato in angoli, spigoli taglienti oppure in caso di rimbalzo. Ciò provoca una perdita del controllo oppure un contraccolpo.
- Non connettere una lama di sega dentata.** Questo tipo di lame provocano spesso un contraccolpo oppure la perdita del controllo sull'elettrotensile.
- Inserire sempre la punta nel materiale nella stessa direzione di uscita del bordo di taglio dal materiale (ovvero la stessa direzione di espulsione dei trucioli).** Se si inserisce l'utensile nella direzione errata, il bordo di taglio della punta uscirà dal pezzo

in lavorazione ed eserciterà una trazione sull'utensile nella direzione dell'inserimento.

- e. Quando si utilizzano lime rotative, dischi di taglio, taglierine ad alta velocità o taglierine a carburo di tungsteno, provvedere a bloccare saldamente a morsa il pezzo in lavorazione. Se tali dischi si inclinano leggermente nella scanalatura, si incepano e possono causare un contraccolpo. Se un disco di taglio si inceppa, generalmente si rompe. Quando una lima rotativa, una taglierina ad alta velocità o una taglierina al carburo di tungsteno si incepano, possono saltare fuori dalla scanalatura e l'utilizzatore potrebbe perdere il controllo dell'utensile.

PARTICOLARI AVVERTENZE DI PERICOLO PER OPERAZIONI DI LEVIGATURA E DI TRONCATURA

- a. Utilizzare esclusivamente dischi del tipo consigliati per l'elettrotensile ed esclusivamente in relazione alle applicazioni consigliate. Ad esempio, non levigare mai con la superficie laterale di un disco da taglio. Mole abrasive da taglio dritto sono previste per l'asportazione di materiale con il bordo del disco. Esercitando dei carichi laterali su questi utensili abrasivi vi è il pericolo di romperli.
- b. Nel caso di coni abrasivi e spine con filettatura, utilizzare esclusivamente mandrini di dischi non danneggiati con una flangia di battuta non rilevata di corrette dimensioni e lunghezza. I mandrini giusti ridurranno la possibilità di rotture.
- c. Evitare di inceppare il disco da taglio o di esercitare una pressione eccessiva. Non eseguire tagli eccessivamente profondi. Il disco sottoposto a sollecitazioni eccessive subisce un aumento del carico e diventa più soggetto a torsioni o agganci del disco nel taglio, nonché alla possibilità di contraccolpo oppure di rottura del disco.
- d. Non collocare la mano in posizione allineata o posteriore rispetto al disco rotante. Quando il disco, nel punto di funzionamento, si allontana dalla mano, il possibile contraccolpo potrebbe imprimere una spinta sul disco rotante e sull'elettrotensile verso l'operatore.
- e. Se per qualsiasi motivo il disco si inceppa, si aggancia o interrompe un taglio, spegnere l'elettrotensile e tenerlo fermo fino a quando il disco si sarà fermato completamente. Non tentare mai di estrarre il disco abrasivo dal taglio in esecuzione perché si potrebbe provocare un contraccolpo. Individuare la causa dell'inceppamento o dell'agganciamento del disco e assumere le misure correttive per eliminarla.
- f. Mai rimettere l'elettrotensile in funzione fintanto che esso si trovi ancora nel pezzo in lavorazione. Prima di continuare ad eseguire il taglio procedendo con la dovuta attenzione, attendere che il disco abrasivo da taglio dritto abbia raggiunto la massima velocità. In caso contrario è possibile che il disco resti agganciato, sbalzi dal pezzo in lavorazione oppure provochi un contraccolpo.
- g. Dotare di un supporto adatto pannelli oppure pezzi in lavorazione di dimensioni maggiori in modo da ridurre il rischio di un contraccolpo dovuto ad un disco abrasivo da taglio dritto che rimane bloccato. Pezzi in lavorazione di dimensioni maggiori possono piegarsi sotto l'effetto del proprio peso. Provvedere a munire il pezzo in lavorazione di supporti adatti al caso specifico sia nelle vicinanze del taglio di troncatura che in quelle del bordo.
- h. Operare con particolare attenzione in caso di «tagli dal centro» da eseguire in pareti già esistenti oppure in altre parti non visibili. Il disco abrasivo da taglio dritto che inizia il taglio sul materiale può provocare un contraccolpo se dovesse arrivare

a troncare condutture del gas o dell'acqua, linee elettriche oppure oggetti di altro tipo.

AVVERTENZE DI PERICOLO SPECIFICHE PER LAVORI CON SPAZZOLE METALLICHE

- a. Tenere presente che la spazzola metallica perde pezzi di fil di ferro anche durante il comune impiego. Non sottoporre i fili metallici a carico troppo elevato esercitando una pressione troppo alta. Pezzi di fil di ferro scaraventati per l'aria possono penetrare molto facilmente attraverso indumenti sottili e/o la pelle.
- b. Prima di utilizzare le spazzole, attendere che esse funzionino a velocità di esercizio per almeno un minuto, durante il quale nessuno deve trovarsi davanti o in linea con la spazzola. Durante la fase preparatoria, saranno rilasciate setole o fili allentati.
- c. Indirizzare lontano dalle persone il flusso del rilascio dalla spazzola metallica rotante. Durante l'utilizzo di queste spazzole, è possibile il rilascio a grande velocità di piccole particelle e sottili frammenti di filo, che potrebbero penetrare nella pelle.
- d. Non superare i 15.000 giri/min. in caso di utilizzo di spazzole metalliche.



NON LAVORARE MAI CON MATERIALI CONTENENTI AMIANTO (l'amianto è ritenuto materiale cancerogeno)



ADOPTARE PROVVEDIMENTI APPROPRIATI QUALORA DURANTE IL LAVORO DOVESSERO SVILUPPARI POLVERI DANNOSE PER LA SALUTE, INFIAMMABILI OPPURE ESPLOSIVE (alcune polveri sono considerate cancerogene). Indossare una maschera di protezione contro la polvere ed utilizzare un sistema di aspirazione di polvere/truciolii, se collegabile.

DATI TECNICI

Codice modello	2050
Tensione	100-240 V, 50-60 Hz, 18 V cc, 0,5 A
Velocità	22.000/min
Capacità del mandrino Ø	0,8-3,2 mm
Capacità della bussola di fissaggio Ø	3,2 mm
Accessorio max Ø	38,1 mm
Peso	0,1 kg

Utilizzare esclusivamente cavi di prolunga completamente svolti con portata minima di 5 amp. Controllare sempre che l'alimentazione corrisponda al valore indicato sulla targhetta dell'utensile.

DATI GENERALI ⑥

- A. Pulsante accensione/spengimento
- B. Selettore velocità variabile
- C. Aperture di aerazione
- D. Pulsante di bloccaggio albero
- E. Mandrino Dremel
- F. Ghiera di serraggio
- G. Bussola di fissaggio (3,2 mm)
- H. Chiave
- I. Spinotto CC
- J. Presa CC
- K. Alimentatore

PRIMA DI SOSTITUIRE GLI ACCESSORI, DISINSERIRE SEMPRE LA SPINA DELL'UTENSILE

Utilizzare esclusivamente accessori Dremel testati e ad elevate prestazioni.

Leggere con attenzione le istruzioni fornite insieme all'accessorio Dremel, per ottenere ulteriori informazioni sul suo impiego.

Maneggiare e conservare gli accessori con cautela per evitare scheggiature o incrinature.

SOSTITUZIONE DEGLI ACCESSORI ⑦

1. Premere il pulsante di bloccaggio dell'albero e ruotare l'albero a mano fino a che non si aggancia al bloccaggio dell'albero. **Non applicare il bloccaggio dell'albero mentre l'utensile è in funzione.**
2. Dopo aver inserito il bloccaggio dell'albero, allentare (ma non togliere) la ghiera della bussola di fissaggio. Se necessario utilizzare la chiave di serraggio.
3. Inserire la punta o il gambo dell'accessorio interamente nella bussola di fissaggio.
4. Dopo aver inserito il bloccaggio dell'albero, serrare la ghiera della bussola di fissaggio.

MANDRINO DREMEL

Il mandrino Dremel consente di sostituire rapidamente e con facilità gli accessori sugli utensili Dremel senza sostituire le bussole di fissaggio.

È compatibile con accessori con gambo da 0,8 mm - 3,2 mm.

Per allentare, premere innanzitutto il pulsante di bloccaggio dell'albero e ruotare l'albero a mano fino a che non si aggancia al bloccaggio dell'albero. **Non applicare il bloccaggio dell'albero mentre l'utensile è in funzione.**

Una volta applicato il bloccaggio dell'albero, utilizzare la chiave per allentare il mandrino e aprire le ganasce. Rimuovere l'accessorio dal mandrino. Se necessario, allentare ulteriormente il mandrino in modo da inserire il nuovo accessorio tra le ganasce. Inserire il nuovo accessorio nel mandrino a una distanza di almeno circa 6 mm tra l'estremità finale del mandrino e quella iniziale della parte operativa dell'accessorio. Una volta applicato il bloccaggio dell'albero, serrare il mandrino utilizzando la chiave per serrare l'accessorio in posizione.

SUGGERIMENTI UTILI PER L'UTILIZZO DEL MANDRINO DREMEL

- Il mandrino Dremel, la bussola di fissaggio e la ghiera della bussola di fissaggio sono intercambiabili su questo utensile. Mentre il mandrino assicura la migliore esperienza di sostituzione degli accessori, la bussola di fissaggio e la ghiera della bussola forniscono una soluzione di tenuta dell'accessorio più precisa, soprattutto nelle applicazioni con maggior carico laterale.
- Se si osserva uno scivolamento dell'accessorio nel mandrino, utilizzare la chiave in dotazione per serrare il mandrino attorno alla punta. Se lo scivolamento persiste, passare all'utilizzo della bussola di fissaggio e della ghiera della bussola stessa.
- Le ganasce del mandrino possono spostarsi, provocando un movimento errato e non più concentrico dell'accessorio (run-out).

Per ripristinare la posizione delle ganasce, attenersi alla seguente procedura:

1. Rimuovere l'accessorio dal mandrino.
2. Pulire il mandrino.
3. Premere il pulsante di bloccaggio dell'albero e serrare

il mandrino finché le ganasce non sporgono di circa 3 mm dalla superficie esterna del mandrino.

4. Premere con forza l'estremità del mandrino contro una superficie solida e piana per verificare che le ganasce siano tutte in posizione assiale ⑧.
5. Continuare ad avvitare a mano il mandrino fino alla completa chiusura delle ganasce.
6. Allentare il mandrino, quindi inserire nuovamente un accessorio diritto.
7. Ruotare manualmente l'utensile e verificare la presenza di un eventuale run-out. Se si osserva un "run-out" evidente, ripetere la procedura.
8. **Una volta applicato il bloccaggio dell'albero, serrare il mandrino utilizzando la chiave per serrare l'accessorio in posizione.**
9. Accendere l'utensile alla velocità minima e verificare la presenza di un eventuale "run-out". Se si osserva un run-out evidente, verificare che l'accessorio sia montato diritto prima di ripetere la procedura.

EQUILIBRATURA ACCESSORI

Per ottenere un lavoro di precisione, è importante che tutti gli accessori siano perfettamente equilibrati (analogamente agli pneumatici di un'auto). Per centrare o equilibrare un accessorio, allentare leggermente il mandrino o la ghiera di serraggio e far compiere all'accessorio o alla bussola 1/4 di giro. Serrare nuovamente il mandrino o la ghiera di serraggio ed azionare il mandrino. L'utente dovrebbe essere in grado di stabilire l'equilibratura dell'accessorio ascoltandone il rumore.

Continuare a regolare fino ad ottenere l'equilibratura ottimale.

USO**PER INIZIARE**

Prima di utilizzare il multiutensile è necessario "conoscerlo". Impugnarlo e valutarne il peso e il bilanciamento. Si prenda confidenza con l'estremità affusolata dell'utensile. E' questa parte che permette di impugnarlo come una penna o una matita.

IMPORTANTE! Fare prima una prova su uno scarto di materiale, al fine di vedere l'azione ad alta velocità dell'utensile. Ricordare che le prestazioni del multiutensile sono migliori se si permette alla velocità, insieme agli accessori e ai complementi Dremel più adatti, di svolgere completamente il lavoro. Se possibile non fare pressione sull'utensile in fase di utilizzo. Al contrario, appoggiare con cautela l'accessorio in rotazione sulla superficie di lavoro portandolo in contatto con il punto in corrispondenza del quale si vuole iniziare. Concentrarsi sulla guida dell'utensile lungo il pezzo applicando una leggerissima pressione con la mano. Deve essere l'accessorio a eseguire il lavoro. Di solito è meglio realizzare il lavoro con l'utensile a più riprese anziché completarlo con un solo passaggio. Un tocco leggero garantisce un migliore controllo e riduce le possibilità di errore.

COME TENERE L'UTENSILE

Tenere sempre l'utensile lontano dal volto. Gli accessori potrebbero essere stati danneggiati durante la spedizione e potrebbero volar via ruotando ad alta velocità.

Nel maneggiare l'utensile evitare di coprire con le mani le aperture di aerazione. Se si bloccano le aperture di aerazione, il motore potrebbe surriscaldarsi.

Per un migliore controllo in lavori di precisione, impugnare il multiutensile come una penna tra pollice e indice. ⑨

ACCENSIONE/SPEGNIMENTO

Utilizzare esclusivamente l'alimentatore 2610Z09729 (UE) e 2610Z09734 (UK) fornito con l'utensile.

Inserire lo spinotto CC dell'utensile nella presa di CC dell'alimentatore.

Inserire l'alimentatore nella presa di corrente.

PER ACCENDERE L'UTENSILE, premere e rilasciare il pulsante blu di accensione/spegnimento.

PER SPEGNERE L'UTENSILE, premere e rilasciare il pulsante blu di accensione/spegnimento.

SELETORE VELOCITÀ VARIABILE

L'utensile è dotato di un selettore di velocità variabile.

La velocità può essere regolata durante il funzionamento preimpostando il selettore su un'impostazione o in posizione intermedia tra qualsiasi impostazione.

Per selezionare la velocità adeguata a ciascun lavoro, usare un pezzo di materiale di prova.

VELOCITÀ DI FUNZIONAMENTO

Consultare la scheda a pagina 7 per stabilire nel modo più opportuno la velocità adatta in base al materiale da lavorare e all'accessorio che sarà utilizzato.

Non superare i 15.000 giri/min. in caso di utilizzo di spazzole metalliche.

E' possibile svolgere molti lavori con l'utensile regolato alla massima velocità. Tuttavia, alcuni materiali (alcuni tipi di plastica e metallo) possono danneggiarsi per il calore generato dall'alta velocità e dovrebbero pertanto essere lavorati a basse velocità. Le basse velocità (15.000 giri/min o meno) sono generalmente adatte per interventi di lucidatura con accessori di lucidatura in feltro. In caso di utilizzo di spazzole, le velocità devono essere basse per evitare scariche dal manico. Lasciare che l'utensile lavori per voi alle basse velocità. Le velocità più alte sono ideali per legni duri, metalli e vetro, oltre che per interventi di foratura, intaglio, taglio, fresatura, formatura e taglio di dadi e battute in legno.

Alcune indicazioni sulla velocità dell'utensile:

- La plastica e i materiali che fondono a basse temperature devono essere lavorati a bassa velocità.
- Lucidatura e pulitura con spazzola metallica devono essere eseguite a velocità inferiore a 15.000 giri/min per non danneggiare la spazzola e il materiale.
- Il legno deve essere lavorato a velocità elevata.
- Il ferro e l'acciaio devono essere lavorati a velocità elevata.
- Se un utensile da taglio in acciaio ad alta velocità inizia a vibrare, solitamente ciò significa che è stata selezionata una velocità troppo bassa.
- L'alluminio, il rame, le leghe di piombo, le leghe di zinco e lo stagno possono essere lavorati a velocità diverse, a seconda del tipo di lavorazione che si deve eseguire. Usare paraffina (non acqua) o altro lubrificante adatto sull'utensile di taglio per evitare che il materiale asportato aderisca al tagliente.

N.B.: l'aumento della pressione sull'utensile se non taglia come si vorrebbe non risolve il problema. Provare ad utilizzare un accessorio o una regolazione della velocità diversi per ottenere i risultati desiderati.

MANUTENZIONE E PULIZIA

 **ALL'INTERNO NON VI SONO COMPONENTI SU CUI L'UTENTE POSSA ESEGUIRE INTERVENTI DI MANUTENZIONE. LA MANUTENZIONE PREVENTIVA ESEGUITA DA PERSONALE NON AUTORIZZATO PUÒ CAUSARE L'ERRATO POSIZIONAMENTO DI COMPONENTI E DEI CAVI INTERNI CON POSSIBILI GRAVI RISCHI.**

L'utensile può essere pulito a fondo usando aria compressa. **Quando si puliscono gli utensili con aria compressa, indossare sempre occhiali di sicurezza.**

 **PER EVITARE INCIDENTI, SCOLLEGARE SEMPRE L'ELETTROUTENSILE E/O IL CARICABATTERIE DALL'ALIMENTAZIONE PRIMA DELLA PULIZIA**

Le aperture di aerazione e le leve degli interruttori devono essere tenute pulite e libere da corpi estranei. Non cercare di pulire inserendo oggetti appuntiti attraverso le aperture.

 **ALCUNI DETERGENTI E SOLVENTI DANNEGGIANO LE PARTI IN PLASTICA.** *Rientrano in questa categoria: la benzina, il tetracloruro di carbonio, i solventi per la pulizia clorurati, l'ammoniaca e i detergenti per uso domestico contenenti ammoniaca.*

ASSISTENZA E GARANZIA

Raccomandiamo che l'assistenza sugli utensili sia eseguita presso i centri di assistenza autorizzati Dremel.

Questo prodotto Dremel è garantito in conformità alle disposizioni pertinenti previste da normative generali/nazionali; eventuali danni dovuti a normale usura, sovraccarico o utilizzo improprio non sono coperti da garanzia.

In caso di reclamo, inviare l'utensile non smontato o il caricabatterie e la prova di acquisto al rivenditore.

CONTATTO DREMEL

Per ulteriori informazioni su assistenza e garanzia, sulla gamma di prodotti Dremel, supporto e numero verde, visitare il sito www.dremel.com.

RUMORE E VIBRAZIONI

Livello di pressione sonora (deviazione standard 3dB) dB(A) <70,0
Vibrazioni (somma vettoriale delle tre direzioni) m/s² <2,5
Incertezza vibrazioni K m/s² 1,5

N.B.: Il valore totale dichiarato delle vibrazioni è misurato secondo un metodo di prova standard e può essere utilizzato per confrontare un utensile con un altro. Potrebbe essere utilizzato anche in una valutazione preliminare dell'esposizione.

L'emissione di vibrazioni durante l'utilizzo dell'elettrotensile può variare dal valore totale dichiarato in base al modo in cui si utilizza l'utensile.

Fare una stima dell'esposizione nelle condizioni di utilizzo attuali e, di conseguenza, identificare le misure di sicurezza per la protezione personale (prendendo in considerazione tutte le parti del ciclo di funzionamento come le volte in cui l'utensile viene spento e quando funziona in folle oltre al tempo di azionamento).

SMALTIMENTO

L'utensile, gli accessori e la confezione devono essere classificati per il riciclo a difesa dell'ambiente.

SOLO PER I PAESI DELLA CE

Conformemente alla direttiva europea 2012/19/CE sui rifiuti di apparecchiature elettriche ed elettroniche (RAEE) e alla legge attuativa nazionale, gli elettrotensili diventati inservibili devono essere raccolti separatamente e smaltiti in modo corretto dal punto di vista ambientale.

GEBRUIKTE SYMBOLEN

- ① LEES DEZE INSTRUCTIES
- ② GEBRUIK GEBORBSCHERMING
- ③ GEBRUIK OGBESCHERMING
- ④ GEBRUIK EEN STOFMASKER
- ⑤ GOOI ELEKTRISCHE GEREEDSCHAPPEN NIET BIJ HET HUISVUIL

GEREEDSCHAP - ALGEMENE VEILIGHEIDSWAARSCHUWINGEN

A LET OP LEES ALLE VEILIGHEIDSWAARSCHUWINGEN EN ALLE INSTRUCTIES

Mocht u de onderstaande waarschuwingen en instructies niet opvolgen dan kan er zich mogelijk een elektrische schok voordoen of kunt u brandwonden en/of ernstig letsel oplopen. **Bewaar alle waarschuwingen en instructies als referentiemateriaal.** De term "elektrisch gereedschap" in alle onderstaande waarschuwingen duidt op een elektrisch apparaat dat door het net (met een snoer) of door een accu (snoerloos) wordt aangedreven.

VEILIGHEID OP DE WERKPLEK

- a. **Houd uw werkomgeving schoon en goed verlicht.**
Een rommelige of onverlichte werkomgeving kan tot ongevallen leiden.
- b. **Gebruik het gereedschap niet in een omgeving met explosiegevaar waarin zich brandbare vloeistoffen, brandbare gassen of brandbare stoffen bevinden.**
Elektrische gereedschappen veroorzaken vonken die stof of dampen tot ontsteking kunnen brengen.
- c. **Houd kinderen en andere personen tijdens het gebruik van het elektrische gereedschap uit de buurt.** Indien u wordt afgeleid kunt u de controle over het gereedschap verliezen.

ELEKTRISCHE VEILIGHEID

- a. **De aansluitstekker van het gereedschap moet in het stopcontact passen.** De stekker mag in geen geval worden veranderd. Gebruik geen adapterstekkers in combinatie met geaarde gereedschappen. *Onveranderde stekkers en passende stopcontacten beperken het risico op een elektrische schok.*
- b. **Voorkom aanraking van het lichaam met geaarde oppervlakken, zoals buizen, verwarmingen, fornuizen en koelkasten.** *Er bestaat een verhoogd risico op een elektrische schok wanneer uw lichaam geaard is.*
- c. **Houd elektrisch gereedschap uit de buurt van regen en vocht.** *Het binnendringen van water in het elektrische gereedschap vergroot het risico op een elektrische schok.*
- d. **Gebruik de kabel niet voor een verkeerd doel.** Gebruik de kabel niet om het gereedschap te dragen of op te hangen of om de stekker uit het stopcontact te trekken. Houd de kabel uit de buurt van hitte, olie, scherpe randen en bewegende delen. *Beschadigde of in de war geraakte kabels vergroten het risico op een elektrische schok.*
- e. **Wanneer u buitenshuis met elektrisch gereedschap werkt, dient u alleen verlengkabels te gebruiken die voor gebruik buitenshuis zijn goedgekeurd.**

Het gebruik van een voor buitenshuis gebruikte verlengkabel beperkt het risico op een elektrische schok.

- f. **Als het gebruik van het apparaat in een vochtige omgeving onvermijdelijk is, dient u een aardlekschakelaar te gebruiken.** *Het gebruik van een aardlekschakelaar vermindert het risico op een elektrische schok.*

VEILIGHEID VAN PERSONEN

- a. **Wees alert, let goed op wat u doet en ga met verstand te werk bij het gebruik van het elektrische gereedschap.** Gebruik het gereedschap niet wanneer u moe bent of onder invloed staat van drugs, alcohol of medicijnen. *Een moment van onoplettendheid bij het gebruik van het gereedschap kan tot ernstige verwondingen leiden.*
- b. **Draag persoonlijke beschermende uitrusting.** Draag altijd een veiligheidsbril. *Het dragen van persoonlijke beschermende uitrusting zoals een stofmasker, slipvaste werkschoenen, een veiligheidshelm of gehoorbescherming, afhankelijk van de aard en het gebruik van het elektrische gereedschap, vermindert het risico op verwondingen.*
- c. **Voorkom onbedoeld inschakelen van het gereedschap.** Controleer dat het elektrische gereedschap uitgeschakeld is voordat u de stekker en/of de accu aansluit, het gereedschap optilt of verplaatst. *Wanneer u bij het dragen van het gereedschap uw vinger aan de schakelaar hebt of wanneer u het gereedschap ingeschakeld op de stroomvoorziening aansluit, kan dit tot ongevallen leiden.*
- d. **Verwijder instelgereedschappen of schroefslutels voordat u het gereedschap inschakelt.** *Een instelgereedschap of sleutel in een roterend deel van het gereedschap kan tot verwondingen leiden.*
- e. **Overschat uzelf niet.** Zorg ervoor dat u stevig staat en steeds in evenwicht blijft. *Daardoor kunt u het gereedschap in onverwachte situaties beter onder controle houden.*
- f. **Draag geschikte kleding.** Draag geen loshangende kleding of sieraden. Houd haren, kleding en handschoenen uit de buurt van bewegende delen. *Loshangende kleding, lange haren en sieraden kunnen door bewegende delen worden meegenomen.*
- g. **Wanneer stofafzuigings- of stofopvangvoorzieningen kunnen worden gemonteerd, dient u zich ervan te verzekeren dat deze zijn aangesloten en juist worden gebruikt.** *Het gebruik van stofopvang kan gevaarlijke situaties ten gevolge van stof verminderen.*

ZORGVULDIGE OMGANG MET EN ZORGVULDIG GEBRUIK VAN ELEKTRISCHE GEREEDSCHAPPEN

- a. **Overbelast het gereedschap niet.** Gebruik voor uw werkzaamheden het daarvoor bestemde elektrische gereedschap. *Met het passende elektrische gereedschap werkt u beter en veiliger binnen het aangegeven capaciteitsbereik.*
- b. **Gebruik geen elektrisch gereedschap waarvan de schakelaar defect is.** *Elektrisch gereedschap dat niet meer kan worden in- of uitgeschakeld, is gevaarlijk en moet worden gerepareerd.*
- c. **Trek de stekker uit het stopcontact en/of neem de accu uit het elektrische gereedschap voordat u het gereedschap instelt, accessoires verwisselt of het gereedschap opbergt.** *Deze voorzorgsmaatregel voorkomt onbedoeld starten van het gereedschap.*
- d. **Bewaar niet-gebruikte elektrische gereedschappen buiten bereik van kinderen.** *Laat het gereedschap niet gebruiken door personen die er niet mee*

- vertrouwd zijn en deze aanwijzingen niet hebben gelezen. Elektrische gereedschappen zijn gevaarlijk wanneer deze door onervaren personen worden gebruikt.
- Verzorg het gereedschap zorgvuldig. Controleer of bewegende delen van het gereedschap correct functioneren en niet vastklemmen en of onderdelen zodanig gebroken of beschadigd zijn dat de werking van het gereedschap nadelig wordt beïnvloed. Laat deze beschadigde onderdelen voor het gebruik repareren. Veel ongevallen hebben hun oorzaak in slecht onderhouden van elektrische gereedschappen.
 - Houd snijdende accessoires scherp en schoon. Zorgvuldig onderhouden snijdende inzetgereedschappen met scherpe snijkanten klemmen minder snel vast en zijn gemakkelijker onder controle te houden.
 - Gebruik elektrisch gereedschap, toebehoren, inzetgereedschappen en dergelijke volgens deze aanwijzingen. Let daarbij op de arbeidsomstandigheden en de uit te voeren werkzaamheden. Het gebruik van elektrische gereedschappen voor andere dan de voorziene toepassingen kan tot gevaarlijke situaties leiden.

SERVICE

- Laat het gereedschap alleen repareren door gekwalificeerd en vakkundig personeel en alleen met originele vervangingsonderdelen. Daarmee wordt gewaarborgd dat de veiligheid van het gereedschap in stand blijft.

VEILIGHEIDSVOORSCHRIFTEN VOOR ALLE TOEPASSINGEN

ALGEMENE VEILIGHEIDSWAARSCHUWINGEN VOOR TOEPASSINGEN ALS SLIJPEN, SCHUREN, POLIJSTEN, FREZEN EN WERKZAAMHEDEN MET EEN DRAADBORSTEL OF DOORSLIJPMACHINE

- Dit elektrische gereedschap is bestemd voor gebruik als slijpmachine, schuurmachine, draadborstelmachine, polijstmachine, freesmachine of doorslijpmachine. Neem alle waarschuwingen, aanwijzingen, afbeeldingen en gegevens die u bij het elektrische gereedschap ontvangt in acht. Als u de hierna volgende aanwijzingen niet in acht neemt, kunnen een elektrische schok, brand en/of ernstig letsel het gevolg zijn.
 - Gebruik uitsluitend toebehoren die door de fabrikant speciaal voor dit elektrische gereedschap zijn voorzien en geadviseerd. Het feit dat u het toebehoren aan het elektrische gereedschap kunt bevestigen, waarborgt nog geen veilig gebruik.
 - Het toegestane toerental van de slijpaccessoires moet minstens zo hoog zijn als het maximale toerental dat op het elektrische gereedschap is aangegeven. Slijpaccessoires die sneller draaien dan is toegestaan, kunnen breken of uit elkaar spatten.
 - De buitendiameter en de dikte van het accessoire moeten overeenkomen met de maatgegevens van het elektrische gereedschap. Accessoires met onjuiste afmetingen kunnen niet voldoende onder controle worden gehouden.
 - Slijpschijven, schuurtrommels en andere accessoires moeten nauwkeurig op de af spantang van het elektrische gereedschap passen. Accessoires die niet op het bevestigingsmechanisme van het elektrische gereedschap passen, draaien ongelijkmatig, trillen sterk en kunnen tot verlies van controle leiden.
- Schijven met opspandoorn, schuurbanden, frezen of andere accessoires moeten volledig in de spantang of accessoirehouder worden geschoven. Als de spandoorn onvoldoende wordt vastgeklemd en/of de schijf te veel uitsteekt, kan de gemonteerde schijf losraken en met hoge snelheid worden uitgeworpen.
 - Gebruik geen beschadigde accessoires. Controleer vóór gebruik accessoires zoals slijpschijven altijd op afsplinteringen en scheuren, schuurbanden op scheuren of sterke slijtage en draadborstels op losse of gebroken draden. Als het elektrische gereedschap of het accessoire valt, dient u te controleren of het beschadigd is of een onbeschadigd accessoire te gebruiken. Als u het accessoire hebt gecontroleerd en ingezet, laat u het elektrische gereedschap een minuut lang met het maximale toerental lopen. Daarbij dient u en dienen andere personen uit de buurt van het roterende accessoire te blijven. Beschadigde accessoires breken meestal gedurende deze testtijd.
 - Draag persoonlijke beschermende uitrusting. Gebruik afhankelijk van de toepassing een volledige gezichtsbescherming, oogbescherming of veiligheidsbril. Draag voor zover van toepassing een stofmasker, gehoorbescherming, werkhandschoenen of een speciaal schort dat kleine slijp- en metaaldeeltjes tegenhoudt. Uw ogen moeten worden beschermd tegen wegvliegende deeltjes die bij verschillende toepassingen ontstaan. Een stof- of adembeschermingsmasker moet het bij de toepassing ontstane stof filteren. Als u lang wordt blootgesteld aan loud lawaai, kan uw gehoor worden beschadigd.
 - Let erop dat andere personen zich op een veilige afstand bevinden van de plaats waar u werkt. Iedereen die de werkomgeving betreedt, moet een beschermende uitrusting dragen. Brokstukken van het werkstuk of gebroken accessoires kunnen wegvliegen en verwondingen veroorzaken, ook buiten de directe werkomgeving.
 - Houd het elektrische gereedschap alleen vast aan de geïsoleerde greepvlakken als u werkzaamheden uitvoert waarbij het inzetgereedschap verborgen stroomleidingen of de eigen stroomkabel kan raken. Contact met een onder spanning staande leiding kan ook metalen delen van het elektrische gereedschap onder spanning zetten en tot een elektrische schok leiden.
 - Houd bij het opstarten de machine altijd stevig in uw hand(en). Door de torsiekracht van de motor bij het accelereren naar volle snelheid kan het gereedschap gaan draaien.
 - Gebruik zo nodig klemmen om uw werkstuk te ondersteunen. Houd nooit een klein werkstuk in de ene hand en het gereedschap in de andere hand als het aanstaat. Als u een klein werkstuk vastklemt, hebt u uw handen vrij om het gereedschap onder controle te houden. Ronde materialen, zoals deukels, pijpen en buizen, kunnen gaan rollen als ze worden afgezaagd. Hierdoor kan het bit vastslaan of naar u toe schieten.
 - Houd de stroomkabel uit de buurt van roterende accessoires. Als u de controle over het elektrische gereedschap verliest, kan de stroomkabel worden doorgesneden of meegenomen en kan uw hand of arm in het roterende accessoire terecht komen.
 - Leg het elektrische gereedschap nooit neer voordat het accessoire volledig tot stilstand is gekomen. Het roterende accessoire kan in contact komen met het

opervlak, waardoor u de controle over het elektrische gereedschap kunt verliezen.

- o. Na het wisselen van accessoire of andere aanpassingen, moet u ervoor zorgen dat de spanmoer, accessoirehouder of andere instelbare onderdelen stevig zijn vastgezet.** Onderdelen die niet goed vastzitten kunnen onverwachts losraken, waardoor u de controle kunt verliezen en losse, roterende componenten op gevaarlijke wijze kunnen wegschieten.
- p. Laat het elektrische gereedschap niet lopen terwijl u het draagt.** Uw kleding kan door toevallig contact met het roterende accessoire worden meegenomen en het accessoire kan zich in uw lichaam boren.
- q. Reinig regelmatig de ventilatieopeningen van het elektrische gereedschap.** De motorventilator trekt stof in de behuizing en een sterke ophoping van metaalstof kan elektrische gevaren veroorzaken.
- r. Gebruik het elektrische gereedschap niet in de buurt van brandbare materialen.** Vonken kunnen deze materialen ontsteken.
- s. Gebruik geen accessoires waarvoor vloeibare koelmiddelen vereist zijn.** Het gebruik van water of andere vloeibare koelmiddelen kan tot een elektrische schok leiden.

TERUGSLAG EN BIJBEHORENDE WAARSCHUWINGEN

Terugslag is een plotselinge reactie als gevolg van een vasthakend of blokkerend roterend accessoire, zoals een slijpschijf, schuurschijf of draadborstel. Vasthaken of blokkeren leidt tot abrupte stilstand van het roterende accessoire, waardoor het ongecontroleerde elektrische gereedschap tegen de draairichting van het accessoire in gaat draaien.

Als bijvoorbeeld een slijpschijf in het werkstuk vasthaakt of blokkeert, kan de rand van de slijpschijf die in het werkstuk invalt, zich vastgrijpen. Daardoor kan de slijpschijf uitbreken of een terugslag veroorzaken. De slijpschijf beweegt zich vervolgens naar de bediener toe of van de bediener weg, afhankelijk van de draairichting van de schijf op het moment van de blokkering. Hierbij kunnen slijpschijven ook breken.

Een terugslag is het gevolg van het verkeerd gebruik of onjuiste gebruiksomstandigheden van het elektrische gereedschap. Terugslag kan worden voorkomen door geschikte voorzorgsmaatregelen, zoals hieronder beschreven.

- a. Houd het elektrische gereedschap goed vast en breng uw lichaam en uw armen in een positie waarin u de terugslagkrachten kunt opvangen.** Met de juiste voorzorgsmaatregelen kunt u de terugslag onder controle houden.
- b. Werk bijzonder voorzichtig in de buurt van hoeken, scherpe randen, enz. Voorkom dat accessoires van het werkstuk terugspringen en vastklemmen.** Het roterende accessoire neigt er bij hoeken, scherpe randen of wanneer het terugspringt toe om zich vast te klemmen. Dit veroorzaakt een controleverlies of terugslag.
- c. Bevestig geen getande zaagbladen.** Zulke zaagbladen veroorzaken vaak een terugslag of het verlies van de controle over het elektrische gereedschap.
- d. Laat het accessoire altijd het materiaal binnendringen in de richting waarin de snijkant het materiaal uitkomt (de richting waarin de afsplinteringen worden uitgeworpen).** Als het accessoire in de verkeerde richting wordt ingevoerd, komt de snijkant van het accessoire uit het werkstuk omhoog en wordt het gereedschap in deze richting getrokken.
- e. Bij gebruik van roterende vijlen, doorslijpschijven,**

hogenelsnelheidsfrezen of hardmetalen frezen moet het werkstuk altijd stevig worden vastgeklemd. Deze accessoires kunnen vastslaan als ze iets gekanteld in de gleuf terechtkomen en een terugslag veroorzaken. Een doorslijpschijf die vastslaat, breekt meestal. Als roterende vijlen, hogensnelheidsfrezen of hardmetalen frezen vastslaan, kunnen ze uit de groef springen waardoor u de controle over het gereedschap verliest.

VEILIGHEIDSWAARSCHUWINGEN VOOR SLIJP- EN DOORSLIJPPERKZAAMHEDEN

- a. Gebruik uitsluitend slijpschijven die worden aanbevolen voor uw elektrisch gereedschap en alleen voor de geadviseerde toepassingen.** Slijp bijvoorbeeld nooit met het zijvlak van een doorslijpschijf. Doorslijpschijven zijn bestemd voor materiaalafname met de rand van de schijf. Een zijwaartse krachtinwerking op dit slijptoebehooren kan het toebehooren breken.
- b. Gebruik voor conische en rechte slijpstiften met schroefdraad alleen onbeschadigde spandoorns van de juiste grootte en lengte, zonder onderrisping aan de schouder.** Gebruik van de juiste opspandoorn vermindert de kans op breken.
- c. Voorkom blokkeren van de doorslijpschijf en een te hoge aandrukkraft. Slijp niet overmatig diep.** Overbelasting van de doorslijpschijf vergroot de slijtage en de gevoeligheid voor kantelen of blokkeren en daardoor de mogelijkheid van een terugslag of breuk van het slijptoebehooren.
- d. Plaats uw hand niet op één lijn met of achter de roterende schijf.** Als de doorslijpschijf in het werkstuk van uw hand weg beweegt, kan het elektrische gereedschap bij een terugslag met de roterende schijf rechtstreeks naar u toe worden geslingerd.
- e. Als de schijf vasthaakt of blokkeert of als u de werkzaamheden onderbreekt, schakelt u het elektrische gereedschap uit en beweegt u het niet totdat de schijf helemaal tot stilstand is gekomen.** Probeer nooit om de nog roterende doorslijpschijf uit de groef te trekken. Anders kan een terugslag het gevolg zijn. Bekijk wat de oorzaak is van het vasthaken of blokkeren en verhelp het probleem.
- f. Schakel het elektrische gereedschap niet opnieuw in zolang het zich in het werkstuk bevindt.** Laat de doorslijpschijf eerst het volledige toerental bereiken voordat u het doorslijpen voorzichtig voortzet. Anders kan de schijf vasthaken, uit het werkstuk springen of een terugslag veroorzaken.
- g. Ondersteun platen of grote werkstukken om het risico op een terugslag door een ingeklemde doorslijpschijf te verminderen.** Grote werkstukken kunnen onder hun eigen gewicht doorbuigen. Het werkstuk moet aan beide zijden worden ondersteund, vlakbij de slijp-groef en aan de rand.
- h. Wees bijzonder voorzichtig bij invallende frezen in bestaande muren of andere plaatsen zonder voldoende zicht.** De invallende doorslijpschijf kan bij het doorslijpen van gas- of waterleidingen, elektrische leidingen of andere objecten een terugslag veroorzaken.

BIJZONDERE WAARSCHUWINGEN VOOR BORSTELWERKZAAMHEDEN

- a. Houd er rekening mee dat de draadborstel ook tijdens het normale gebruik draadstukken verliest.** Overbelast de draden niet door een te hoge aandrukkraft. Wegvliegende draadstukken kunnen gemakkelijk door dunne kleding en/of de huid dringen.
- b. Laat borstels eerst minimaal een minuut op werktoerental draaien voordat u ze gebruikt.**

Gedurende deze tijd mag niemand vóór of op één lijn met de borstel staan. Losse borstels of draden worden gedurende deze inlooptijd uitgeworpen.

- c. Zorg ervoor dat de uitstoot van de roterende borstel van u af gericht is. Bij gebruik van deze borstels kunnen kleine deeltjes en draadfragmenten met hoge snelheid losschieten en in de huid vast komen te zitten.
- d. Zorg bij het gebruik van een draadborsel dat de grens van 15.000 OPM niet wordt overschreden.

⚠ BEWERK GEEN ASBESTHOUDEND MATERIAAL (asbest geldt als kankerverwekkend)

⚠ TREF VEILIGHEIDSMATREGELEN WANNEER ER BIJ WERKZAAMHEDEN STOF KAN ONTSTAAN DAT SCHADELIJK VOOR DE GEZONDHEID, BRANDBAAR OF EXPLOSIEF IS (sommige soorten stof gelden als kankerverwekkend); draag een stofmasker en gebruik een afzuiging voor stof en spanen als deze kan worden aangesloten.

SPECIFICATIES

Modelnummer	2050
Spanning	100-240 V, 50-60 Hz, 18 VDC, 0,5 A
Toerental	22.000/min
Spancapaciteit Ø	0,8-3,2 mm
Capaciteit spantang Ø	3,2 mm
Max. Ø accessoire	38,1 mm
Gewicht	0,1 kg

Gebruik helemaal uitgerolde en veilige verlengkabels met een vermogen van 5A. Controleer altijd of de spanningsvoorziening hetzelfde is als de spanning die staat vermeld op het typeplaatje van het gereedschap.

ALGEMEEN ⑥

- A. Aan/Uit-knop
- B. Variabel instelbare toerentalregelaar
- C. Ventilatieopeningen
- D. As-blokkeringsknop
- E. Dremel-accessoirehouder
- F. Spanmoer
- G. Spantang (3,2 mm)
- H. Sleutel
- I. DC-stekker
- J. DC-bus
- K. Voedingsadapter

ACCESSOIRES

HAAL ALTIJD DE STEKKER VAN HET GEREEDSCHAP UIT HET STOPCONTACT ALVORENS ACCESSOIRES TE WISSELEN

Gebruik uitsluitend door Dremel geteste accessoires met groot prestatievermogen. Lees absoluut de bij uw Dremel-accessoire meegeleverde instructies voor meer informatie over het gebruik ervan. Ga voorzichtig met accessoires om en berg deze zorgvuldig op om afsplinteren en scheuren te vermijden.

ACCESSOIRES WISSELEN ⑦

1. Druk op de as-blokkeringsknop en draai de as met de hand tot de schachtblokkering vastklikt. **Schakel de asblokkering niet in terwijl het apparaat draait.**
2. Draai bij een ingeschakelde asblokkering de spanmoer los (maar verwijder deze niet). Gebruik indien nodig de spantang.
3. Plaats de schacht van het accessoire of inzetgereedschap volledig in de spantang.
4. Draai bij een ingeschakelde asblokkering de spanmoer vast.

DREMEL-ACCESSOIREHOUDER

Met de Dremel-accessoirehouder kunt u snel en eenvoudig accessoire op het Dremel-gereedschap verwisselen zonder spantangen te wisselen.

Kan worden gebruikt met accessoires met een schacht van 0,8-3,2 mm.

Om de accessoirehouder los te draaien, drukt u eerst op de as-blokkeringsknop en draait u de as met de hand tot de schachtblokkering vastklikt. **Schakel de asblokkering niet in terwijl het apparaat draait.**

Terwijl de asblokkering is ingeschakeld, gebruikt u de sleutel om de accessoirehouder los te maken en opent u de bek.

Verwijder het accessoire uit de accessoirehouder.

Draai zo nodig de accessoirehouder verder los zodat het nieuwe accessoire tussen de bek past. Plaats het nieuwe accessoire ver genoeg in de accessoirehouder, zodat er ongeveer 6 mm zit tussen het uiteinde van de accessoirehouder en het begin van het werkende deel van het accessoire. Terwijl de asblokkering is ingeschakeld, draait u de accessoirehouder vast met de sleutel om het accessoire vast te zetten.

NUTTIGE TIPS BIJ GEBRUIK VAN DE DREMEL-ACCESSOIREHOUDER

- De Dremel-accessoirehouder en het spantang-/spanmoersysteem zijn onderling verwisselbaar op dit gereedschap. De Dremel-accessoirehouder geeft u de beste resultaten bij het verwisselen van accessoire. De spantang en spanmoer bieden een nauwkeurigere oplossing voor het vasthouden van accessoire, vooral bij toepassingen met een zwaardere zijbelasting.
- Als u merkt dat het accessoire slipt in de accessoirehouder, gebruikt u de meegeleverde sleutel om de accessoirehouder rond het inzetstuk vast te draaien. Als het slippen aanhoudt, ga dan over op gebruik van de spantang en spanmoer.
- De bek van de accessoirehouder kan verschuiven. Hierdoor loopt het accessoire niet meer recht en concentrisch (uitloop).

Om de bek te resetten voert u de volgende procedure uit:

1. Verwijder het accessoire uit de accessoirehouder.
2. Reinig de accessoirehouder.
3. Druk de as-blokkeringsknop in en draai de accessoirehouder vast totdat de bek voorbij het buitenste oppervlak van de accessoirehouder komt (ongeveer 3 mm).
4. Duw het uiteinde van de accessoirehouder stevig tegen een hard, plat oppervlak om te controleren of de bek axiaal is geplaatst ⑧.
5. Draai de accessoirehouder verder aan met de hand totdat de bek volledig is gesloten.
6. Draai de accessoirehouder los en plaats een recht accessoire.
7. Draai het gereedschap met de hand en kijk of er uitloop optreedt. Als er duidelijke uitloop optreedt, herhaalt u de procedure.

8. Terwijl de asblokkering is ingeschakeld, draait u de accessoirehouder vast met de sleutel om het accessoire vast te zetten.
9. Schakel het gereedschap in op de laagste toerentalinstelling en kijk of er uitloop optreedt. Als er duidelijke uitloop optreedt, controleert u eerst of het accessoire recht is geplaatst en herhaalt u daarna de procedure.

BALANCEREN VAN DE ACCESSOIRES

Voor precisiewerk is het van belang dat alle accessoires goed in balans zijn (vergelijkbaar met de banden van uw auto). Om een accessoire in de juiste stand te brengen of te balanceren, draait u de accessoirehouder of spanmoer enigszins los en draait u het accessoire of de spantang een kwartslag. Draai de accessoirehouder of spanmoer opnieuw aan en stel het rotatiegereedschap in werking. U kunt zowel horen als voelen of het accessoire in balans is. Blijf het accessoire bijstellen tot de best mogelijk balans is bereikt.

GEBRUIK

EEN GOED BEGIN

De eerste stap bij het gebruik van het multigereedschap is u vertrouwd maken met het gereedschap. Houd het gereedschap in uw hand en voel het gewicht en de balans. Voel de taps toelopende behuizing. Door dit tapse toelopen kunt u het gereedschap bijna als een pen of potlood vasthouden.

BELANGRIJK! Oefen eerst op een stuk los materiaal om te ervaren hoe het gereedschap onder hoge snelheid reageert. Onthoud dat uw multigereedschap het beste werk levert wanneer u de snelheid, samen met het juiste Dremel-accessoire en juiste hulpstuk, het werk voor u laat doen. Oefen indien mogelijk tijdens gebruik geen druk uit op het gereedschap. Breng in plaats daarvan het roterende accessoire lichtjes omlaag naar het oppervlak van het werkstuk en laat de punt daar contact maken waar u wilt beginnen. Concentreer u op het geleiden van het gereedschap over het werkstuk, met een lichte druk van uw hand. Sta toe dat het accessoire het werk doet. Over het algemeen kunt u het werk beter in verschillende bewerkingsfasen voltooien dan in één enkele bewerking. Een voorzichtige aanpak zorgt voor de beste controle en vermindert de kans op fouten.

HET GEREEDSCHAP VASTHOUDEN

Houd het gereedschap altijd van uw gezicht af. Accessoires kunnen worden beschadigd tijdens het gebruik en kunnen uit elkaar spatten door het hoge toerental.

Bedenk bij het vasthouden van het gereedschap niet de ventilatieopeningen met uw hand. Blokkeren van de ventilatieopeningen kan leiden tot oververhitting van de motor.

Voor de beste controle bij nauwkeurig werk moet u het multigereedschap als een pen tussen duim en wijsvinger houden. ⑨

AAN/UIT

Gebruik alleen voedingsadapter 2610Z09729 (EU) en 2610Z09734 (UK) die met het gereedschap meegeleverd is.

Steek de DC-stekker van het gereedschap in de DC-bus van de voedingsadapter.

Steek de voedingsadapter in het stopcontact. Het gereedschap wordt aangezet door op de blauwe aan/uit-knop te drukken.

Het gereedschap wordt uitgezet door op de blauwe aan/uit-knop te drukken.

VARIABEL INSTELBARE TOERENTALREGELAAR ⑩

Uw gereedschap is voorzien van een variabel instelbare toerentalregelaar. Het toerental kan tijdens gebruik worden aangepast door de regelaar vooraf op of tussen bepaalde posities af te stellen.

Om de juiste snelheid voor een bepaalde klus te selecteren, gebruikt u een stuk oefenmateriaal.

WERKTOERENTALLEN

Raadpleeg de tabel met toerentalinstellingen op pagina 7 om het juiste toerental voor het te bewerken materiaal en het gebruikte accessoire te bepalen. Zorg bij het gebruik van een draadborstel dat de limiet van 15.000 rpm niet wordt overschreden.

De meeste klussen kunnen worden uitgevoerd wanneer het gereedschap in de hoogste stand wordt gebruikt. Bepaalde materialen (sommige kunststoffen en metalen) kunnen echter worden beschadigd door de hitte die vrijkomt bij een hoog toerental, en dienen met relatief lage toerentalen te worden bewerkt. Gebruik met een laag toerental (15.000 rpm of minder) is gewoonlijk het beste voor polijstwerkzaamheden met de polijstaccessoires van viit. Alle toepassingen met de draadborstel vereisen lagere toerentalen om te voorkomen dat draadstukken uit de houder vliegen. Laat de prestatie van het gereedschap het werk voor u doen bij het gebruik van lagere toerentalen. Hogere toerentalen zijn beter voor hardhout, metalen en glas en voor boren, uitsnijdingen maken, snijden, frezen, frezen van profielen en zagen van plinten of spouwen in hout.

Enkele richtlijnen met betrekking tot het toerental van het gereedschap:

- Kunststof en ander materiaal dat bij lage temperaturen smelt, moet met een laag toerental worden bewerkt.
- Polijsten, poetsen en reinigen met een draadborstel moet met een toerental van maximaal 15.000 rpm worden uitgevoerd om schade aan de borstel en uw materiaal te voorkomen.
- Hout moet met een hoog toerental worden gezaagd.
- IJzer of staal moet met een hoog toerental worden gezaagd.
- Als een snelfrees voor staal begint te trillen, wijst dit er gewoonlijk op dat deze te langzaam draait.
- Aluminium, koperlegeringen, zinklegeringen en tin kunnen met verschillende toerentalen worden bewerkt, afhankelijk van het type bewerking dat u wilt uitvoeren. Gebruik een paraffine (geen water) of een ander geschikt smeermiddel om te voorkomen dat er materiaalresten tussen de zaagtanden van de frees gaan zitten.

OPMERKING: Verhoging van de druk op het gereedschap is niet de juiste reactie wanneer het niet correct presteert. Probeer een andere accessoire of een andere toerentalinstelling om het gewenste resultaat te verkrijgen.

ONDERHOUD EN REINIGEN



GEEN ONDERDELEN DIE ONDERHOUD VERGEN IN HET APPARAAT. PREVENTIEF ONDERHOUD UITGEVOERD DOOR NIET-GEAUTORISEERD ONDERHOUDSPERSONEEL KAN LEIDEN TOT VERKEERD AANSLUITEN VAN DRADEN EN COMPONENTEN EN DAARDOOR EEN ERNSTIG GEVAAR VORMEN.

Het gereedschap kunt u het best met droge compressielucht reinigen. **Draag altijd een veiligheidsbril als u compressielucht gebruikt bij het reinigen.**

A OM ONGLUKKEN TE VOORKOMEN MOET U VOOR HET REINIGEN HET GEREEDSCHAP EN/OF DE LADER LOSHALEN VAN DE VOEDINGSSPANNING

Ventilatieopeningen en schakelaarhendels moeten schoon en vrij van vreemde voorwerpen gehouden worden. Reinig het gereedschap niet door scherpe voorwerpen door een opening te steken.

A **SOMMIGE REINIGINGSMIDDELEN EN OPLOSSINGSMIDDELEN BESCHADIGEN DE KUNSTSTOFONDERDELEN.** *Enkele van deze zijn: benzine, tetrachloorkoolstof, vloeibare reinigingsmiddelen met chloor, ammonia en huishoudelijke reinigingsmiddelen met ammonia.*

SERVICE EN GARANTIE

Wij raden u aan alle onderhoud van het gereedschap te laten uitvoeren door een Dremel-servicecentrum.

Op dit product van Dremel is garantie van toepassing conform de specifieke wettelijke/landelijke voorschriften; schade als gevolg van normale slijtage, overbelasting of verkeerd gebruik, vallen niet onder de garantie.

Bij een klacht dient u het gereedschap en/of de lader intact en samen met het aankoopbewijs op te sturen naar het verkooppunt.

CONTACT OPNEMEN MET DREMEL

Ga naar www.dremel.com voor meer informatie over service en garantie, het Dremel-productassortiment, ondersteuning en de hotline.

GELUID EN TRILLINGEN

Geluidsdrukniveau (standaardafwijking 3 dB) dB(A)	<70,0
Trilling (triaxiale vectorsom) m/s ²	<2,5
Onzekerheid K m/s ²	1,5

OPMERKING: Het opgegeven totale trillingsniveau is gemeten volgens een standaard testmethode en kan worden gebruikt om een apparaat te vergelijken met een ander. Het kan ook worden gebruikt als preliminaire evaluatie van de blootstelling hieraan.

De trillingsemisatie tijdens het daadwerkelijke gebruik van het gereedschap kan afwijken van de opgegeven totale waarde; dit is afhankelijk van de manier waarop u het gereedschap gebruikt.

Maak een inschatting van de mate waarin u tijdens daadwerkelijk gebruik aan trillingen wordt blootgesteld en stel aan de hand hiervan de persoonlijke beschermingsmaatregelen vast (waarbij u rekening houdt met alle onderdelen van de bedrijfscyclus, waaronder de tijden dat het gereedschap is uitgeschakeld of is ingeschakeld maar niet wordt gebruikt, evenals de blootstellingstijd).

AFVALVERWIJDERING

Het gereedschap, de accessoires en verpakking moeten zo worden gescheiden dat ze op een milieuvriendelijke manier kunnen worden aangeboden voor recyclage.

ALLEEN VOOR LANDEN IN DE EU ^⑤

Volgens de Europese richtlijn 2012/19/EG over elektrische en elektronische oude apparaten en de omzetting van de richtlijn in nationaal recht moeten niet meer bruikbare elektrische gereedschappen apart worden ingezameld en op een voor het milieu verantwoorde wijze worden hergebruikt.

DA

ANVENDTE SYMBOLER

- ① LÆS DISSE INSTRUKTIONER
- ② BENYT HØREVÆRN
- ③ BENYT BESKYTTelsesBRILLER
- ④ BENYT STØVMASKE
- ⑤ SMID IKKE EL-VÆRKTØJ UD SAMMEN MED HUSHOLDNINGSAFFALD

GENERELLE SIKKERHEDSADVARSLER I RELATION TIL EL-VÆRKTØJ

A ADVARSEL LÆS ALLE SIKKERHEDSADVARSLER OG ALLE INSTRUKTIONER

Hvis du undlader at følge advarslerne og instruktionerne, kan det forårsage elektrisk stød, brand og/eller alvorlige kvæstelser. Gem alle advarsler og instruktioner til fremtidig brug. Betegnelsen "el-værktøj" i advarslerne henviser til dit nettilsluttede (kablede) el-værktøj eller batteridrevne (ledningsfri) el-værktøj.

SIKKERHED PÅ ARBEJDSOMRÅDET

- Sørg for, at arbejdsområdet er rent og ryddeligt.** Uorden og dårligt beslyste arbejdsområder øger faren for uheld.
- Brug ikke elværktøj i eksplosive atmosfærer, såsom i nærheden af brændbare væsker, gasser eller støv.** El-værktøj kan slå gnister, der kan antænde støv eller dampe.
- Hold børn og omkringstående på afstand, mens der arbejdes med el-værktøjet.** Hvis man distraheres, kan man miste kontrollen over maskinen.

ELEKTRISK SIKKERHED

- Maskinens stik skal passe til kontakten. Stikket må under ingen omstændigheder ændres. Brug ikke adapterstik sammen med jorden (jordforbundet) elværktøj.** Uændrede stik, der passer til kontakterne, nedsætter risikoen for elektrisk stød.
- Undgå kropskontakt med jordforbundne overflader som f.eks. rør, radiatorer, komfurer og køleskabe.** Hvis din krop er jordforbundet, øges risikoen for elektrisk stød.
- Udsæt ikke elværktøjer for regn eller våde forhold.** Indtrængning af vand i maskinen øger risikoen for elektrisk stød.
- Kablet må ikke bruges forkert. Kablet må ikke bruges til at bære, trække maskinen eller til at rykke stikket ud af kontakten. Beskyt kablet mod varme, olie, skarpe kanter eller maskindele, der er i bevægelse.** Beskadigede eller indviklede kabler øger risikoen for elektrisk stød.
- Hvis maskinen benyttes i det fri, må der kun benyttes en forlængerledning, der er godkendt til udendørs brug.** Brug af forlængerledning til udendørs brug nedsætter risikoen for elektrisk stød.
- Hvis maskinen absolut skal benyttes i fugtige omgivelser, skal du bruge et fejlstrømsrelæ (HPFI) med beskyttet forsyning.** Brug af et HPFI-relæ mindsker risikoen for elektrisk stød.

PERSONLIG SIKKERHED

- Det er vigtigt at være opmærksom, se hvad man laver, og bruge maskinen fornuftigt. Man bør ikke**

- brug maskinen, hvis man er træt, har nydt alkohol eller er påvirket af medicin eller euforiserende stoffer. *Få sekundær uopmærksomhed ved brug af maskinen kan føre til alvorlige personskader.*
- Brug personligt beskyttelsesudstyr.** Bær altid beskyttelsesbriller. *Brug af beskyttelsesudstyr som f.eks. støvmaske, skridsikket fodtøj, hjelm eller høreværn anvendt under passende betingelser reducerer risikoen for personskader.*
 - Undgå utilsigtet igangsættelse.** Sørg for, at kontakten er slået fra, før maskinen tilslutes strømforsyningen og/eller batteriet, eller før maskinen håndteres eller bæres. *Undgå at bære maskinen med fingeren på afbryderen og sørg for, at maskinen ikke er tændt, når den slutes til elnettet, da dette øger risikoen for personskader.*
 - Fjern indstillingsværktøj eller skruenøgle, inden maskinen tændes.** *Hvis et stykke værktøj eller en nøgle sidder i en roterende maskindel, er der risiko for personskader.*
 - Benyt ikke maskinen i u hensigtsmæssige arbejdsstillinger.** Sørg for at stå sikkert, mens der arbejdes, og kom ikke ud af balance. *Det er derved nemmere at kontrollere maskinen, hvis der skulle opstå uventede situationer.*
 - Brug egnet arbejdstøj.** Undgå løse beklædningsgenstande eller smykker. Hold hår, tøj og handsker væk fra dele, der bevæger sig. *Dele, der er i bevægelse, kan gribe fat i løstsiddende tøj, smykker eller langt hår.*
 - Hvis der medfølger udstyr til tilslutning af støvsugnings- og opsamlingsanlæg, sørg for at disse er tilsluttet og bruges korrekt.** *Brug af støvopsamlingsudstyr nedsætter risikoen for personskader som følge af støv.*

OMHYGGELIG BRUG OG HÅNDTERING AF EL-VÆRKTØJ

- Overbelast ikke maskinen.** Brug altid en maskine, der er beregnet til det stykke arbejde, der skal udføres. *Med den rigtige maskine arbejder man bedst og mest sikkert inden for det angivne effektområde.*
- Brug ikke en maskine, hvis afbryder er defekt.** *En maskine, der ikke kan startes og stoppes, er farlig og skal repareres.*
- Træk stikket fra strømforsyningen og/eller batteriet på elværktøjet, før der foretages justeringer, udsiftes tilbehør eller elværktøj stilles til opbevaring.** *Dette sikrer, at el-værktøjet ikke kan startes ved en fejltagelse.*
- Opbevar ubenyttet el-værktøj uden for børns rækkevidde.** Lad aldrig personer, der ikke er fortrolige med maskinen eller ikke har gennemlæst disse instruktioner, benytte maskinen. *El-værktøj er farligt, hvis det benyttes af ukyndige personer.*
- Sørg for at vedligeholde elværktøj.** Kontrollér om bevægelige dele fungerer korrekt og ikke sidder fast, og om delene er brækket eller beskadiget, således at maskinens funktion påvirkes. *Få beskadigede dele repareret, inden maskinen tages i brug. Mange uheld skyldes dårligt vedligeholdte maskiner.*
- Hold skæreværktøjer skarpe og rene.** *Omhyggeligt vedligeholdte skæreværktøjer med skarpe skærekanter sætter sig ikke så hurtigt fast og er nemmere at føre.*
- Brug el-værktøj, tilbehør, værktøjsbits etc. iht. disse instruktioner og tag hensyn til arbejdsforholdene og det arbejde, der skal udføres.** *Hvis værktøjet anvendes til formål, som ligger uden for det fastsatte anvendelsesområde, kan der opstå farlige situationer.*

SERVICE

- Sørg for, at maskinen kun repareres af kvalificerede fagfolk, og at der kun benyttes originale reservedele.** *Dermed sikres størst mulig maskinsikkerhed.*

SIKKERHEDSINSTRUKSER FOR ALLE ARBEJDER

FÆLLES SIKKERHEDSADVARSLER FOR GROVRE OG FINERE SLIBNING, STÅLBØRSTNING, POLERING ELLER SLIBENDE AFSKÆRING

- Dette el-værktøj kan anvendes som sliber, sandpapirsliber, stålbørste, poleringsmaskine, udskærer og skæremaskine.** Læs og overhold alle advarsler, instruktioner, illustrationer og data, som du modtager i forbindelse med el-værktøjet. *Manglende overholdelse af samtlige, nedennævnte instruktioner kan resultere i elektrisk stød, brand og/eller alvorlig personskade.*
- Anvend kun tilbehør, hvis det er beregnet til dette el-værktøj og anbefalet af fabrikanten.** *En mulig fastgørelse af tilbehøret til el-værktøjet sikrer ikke en sikker anvendelse.*
- Den tilladte hastighed for slibetilbehøret skal mindst være så høj som den maks. hastighed, der er angivet på el-værktøjet.** *Slibetilbehør, der drejer hurtigere end tilladt, kan blive ødelagt og flyve af.*
- Den udvendige diameter og tykkelsen på dit tilbehør skal ligge inden for kapacitetsklassifikationen af dit elværktøj.** *Der er ikke tilstrækkelig kontrol over tilbehør med forkerte dimensioner.*
- Slibeskiver, slibeskiver eller andet tilbehør skal passe nøjagtigt til spindelen eller spændetangen på dit el-værktøj.** *Tilbehør, der ikke passer nøjagtigt på el-værktøjets monteringsselement, drejer ujævnt, vibrerer meget stærkt og kan medføre, at man mister kontrollen.*
- Skiver monteret på spindel, slibetromler, knive og andet tilbehør skal sættes helt ind i spændetangen eller spændepatronen.** *Hvis spindelen ikke sidder tilstrækkelig fast/eller skivens overhæng er for stort, kan skiven løse sig og tilbehøret kan slynges ud med stor hastighed.*
- Brug ikke beskadiget tilbehør.** *Kontroller altid før brug indsatsværktøj som f.eks. slibeskiver for skår og revner, slibetromler for revner, flænger eller stærkt slid, trådbørster for løse eller brækkede tråde. Tabes el-værktøjet eller indsatsværktøjet på jorden, skal du kontrollere, om det er beskadiget; anvend evt. et ubeskadiget indsatsværktøj. Når indsatsværktøjet er kontrolleret og indsat, skal du holde dig selv og personer, der befinder sig i nærheden, uden for det niveau, hvor indsatsværktøjet roterer, og lad el-værktøjet køre i et minut ved højeste hastighed. *Beskadiget indsatsværktøj brækker for det meste i denne testid.**
- Brug personligt beskyttelsesudstyr.** Brug helmaske til ansigtet, øjenværn eller beskyttelsesbriller, afhængigt af det udførte arbejde. Brug afhængigt af arbejdets art støvmaske, høreværn, beskyttelseshandsker eller specialforklæde, der beskytter dig mod små slibe- og materialepartikler. *Øjnene skal beskyttes mod fremmede genstande, der flyver rundt i luften og som opstår i forbindelse med forskelligt arbejde. Støv eller åndedrætsmaske skal filtrere det støv, der opstår under arbejdet. Udsætes du for høj støj i længere tid, kan du lide høretab.*
- Sørg for tilstrækkelig afstand til andre**

- personer under arbejdet. Enhver, der betræder arbejdsområdet, skal bruge personligt beskyttelsesudstyr. Brudstykker fra emnet eller brækkede indsatsværktøjer kan flyve væk og føre til kvæstelser også uden for det direkte arbejdsområde.
- j. **Hold altid kun el-værktøjet i de isolerede gribeblader, når du udfører arbejde, hvor tilbehøret kan rammes skjulte strømkabler eller værktøjets eget kabel.** Kontakt med en spændingsførende ledning kan også sætte el-værktøjets metaldele under spænding, hvilket kan føre til elektrisk stød.
 - k. **Hold altid værktøjet godt fast med hånden/hænderne under starten.** Motorens reaktionsmoment, når den accelererer til fuld hastighed, kan få værktøjet til at dreje.
 - l. **Brug klemmer til at fastgøre arbejdsområdet, der hvor det er praktisk muligt.** Hold aldrig et lille arbejdsområde i den ene hånd og værktøjet i den anden hånd under arbejdet. Når et lille arbejdsområde er sat fast med klemmer har du hånden/hænderne fri til at styre værktøjet. Runde materialer som rundstokke, rør og slanger har tendens til at rulle, når de skæres, og de kan få bittet til at klemme sig fast eller hoppe i din retning.
 - m. **Hold netkablet væk fra roterende tilbehør.** Mister du kontrollen, kan netkablet skæres eller rykkes over, og din hånd eller din arm kan trækkes ind i det roterende tilbehør.
 - n. **Læg aldrig el-værktøjet til side, før indsatsværktøjet står helt stille.** Det roterende indsatsværktøj kan komme i kontakt med overfladen, hvorved du kan miste kontrollen over el-værktøjet.
 - o. **Efter udskiiftning af bits eller justeringer skal du sørge for at spændemotorkken, spændepatronen og andre justeringselementer er spændt helt fast.** Løse justeringselementer kan uventet bevæge sig og medføre at man mister kontrollen og at løse roterende komponenter kan slynges ud med stor kraft.
 - p. **Lad ikke el-værktøjet køre, mens det bæres.** Dit tøj kan blive fanget ved en tilfældig kontakt med det roterende tilbehør, hvorved tilbehøret kan bore sig ind i din krop.
 - q. **Rengør ventilationsåbningerne på dit el-værktøj med regelmæssige mellemrum.** Motoren trækker støv ind i huset, og store mængder metalstøv kan være farligt rent elektrisk.
 - r. **Brug ikke el-værktøjet i nærheden af brændbare materialer.** Gnister kan sætte ild i materialer.
 - s. **Brug ikke indsatsværktøj, der transporterer flydende kølemiddel.** Brug af vand eller andre flydende kølemidler kan føre til elektrisk stød.

TILBAGESLAG OG TILSVARENDE ADVARSLER

Tilbageslag er en pludselig reaktion, som skyldes, at et roterende indsatsværktøj som slibemaskine, slibeskive, trådbørste osv. har kørt sig fast eller er blokeret. Fastkøring eller blokering fører til et pludseligt stop af det roterende indsatsværktøj. Derved accelererer det ukontrollerede el-værktøj imod indsatsværktøjets drejeretning. Sidder f.eks. en slibeskive fast eller blokerer i et emne, kan kanten på slibeskiven, der dykker ned i emnet, blive siddende, hvorved slibeskiven brækker af eller fører til et tilbageslag. Slibeskiven bevæger sig så hen imod eller væk fra betjningspersonen, afhængigt af skivens drejeretning på blokeringsstedet. I denne forbindelse kan slibeskiver også brække.

Et tilbageslag skyldes forkert eller fejlbefættet brug af el-værktøjet. Det kan forhindre ved at træffe egnede sikkerhedsforanstaltninger, der beskrives i det følgende.

- a. **Hold godt fast i el-værktøjet og sørg for at både krop og arme befinder sig i en position, der kan klare tilbageslagskræfterne.** Brugeren kan kontrollere

- b. **Arbejd særlig forsigtig i områder som f.eks. hjørner, skarpe kanter osv., undgå at indsatsværktøjet slår tilbage fra emnet og sætter sig fast.** Det roterende indsatsværktøj har tendens til at sætte sig fast, når det anvendes i hjørner, skarpe kanter eller hvis det springer tilbage. Dette medfører tilbageslag, eller at man mister kontrollen.
- c. **Fastgør ikke en tandet savklinge.** Sådanne klinger er meget hyppigt til tilbageslag eller at man mister kontrollen.
- d. **Før altid bit'et ind i materialet i samme retning som den skærende kant går ud af materialet (hvilket er samme retning som spånerne kastes).** Førres værktøjet ind i den forkerte retning, kan det medføre at bit'ets skærende kant kører ud af arbejdsområdet og trækker værktøjet med i den forkerte retning.
- e. **Når der anvendes roterende fil, skæreskiver, fræsere og hårdmetal savklinger skal arbejdsområdet altid være sat rigtigt fast med klemmer.** Disse redskaber vil sætte sig fast hvis de kommer lidt skævt ind i rillen, og de kan give tilbageslag. Når skæreklingen sætter sig fast, vil skæreklingen ofte selv brække. Når en roterende fil, fræser og hårdmetal savklinge køre fast, kan de springe op af rillen, og du kan miste kontrollen over værktøjet.

SÆRLIGE ADVARSELSHENVISNINGER TIL SLIBNING OG SKÆREARBEJDE

- a. **Brug udelukkende slibeskiver/slibestifter, der er godkendt til dit el-værktøj, og brug dem kun til de anbefalede formål.** F.eks.: Slib aldrig med sidefladen på en skæreskive. Skæreskiver er bestemt til materialeafslibning med kanten på skiven. Udsættes disse slibeskiver/slibestifter for sidevendt kraftpåvirkning, kan de ødelægges.
- b. **Til slibestifter og koniske slibeskiver med gevind må der kun anvendes ubeskadigede spindler med en komplet flange i den korrekte størrelse og længde.** De rigtige spindler reducerer risikoen for brud.
- c. **Undgå at skæreskiven blokerer eller får for højt modtryk.** Foretag ikke meget dybe snit. Overbelastes skæreskiven, øges skivens belastning og der er større tendens til, at skiven vrides eller blokerer, hvilket igen kan føre til tilbageslag eller brud på slibeskiven.
- d. **Sæt ikke hånden foran eller bag ved den roterende skæreskive.** Bevæger du skæreskiven i emnet væk fra din hånd, kan el-værktøjets roterende skive slynges direkte ind mod dig i tilfælde af et tilbageslag.
- e. **Sidder skæreskiven i klemme eller er blokeret eller du afbryder arbejdet, skal el-værktøjet slukkes og maskinen holdes roligt, skiven er stoppet.** Forsøg aldrig at trække skæreskiven ud af snittet, mens den roterer, da dette kan føre til et tilbageslag. Find årsagen til at skiven er klemt eller blokeret, og afhjælp fejlen.
- f. **Tænd ikke for el-værktøjet, så længe den befinder sig i emnet.** Sørg for at skæreskiven når op på sit fulde omdrejningstal, før du forsigtigt fortsætter snittet. Ellers kan skiven sætte sig i klemme, springe ud af emnet eller forårsage et tilbageslag.
- g. **Understøt plader eller store emner for at reducere risikoen for et tilbageslag som følge af en fastklemt skæreskive.** Store plader kan bøje sig under deres egen vægt. Emnet skal støttes på begge sider, både i nærheden af skæresnittet og ved kanten.
- h. **Vær særlig forsigtig ved „lommensnit“ i bestående vægge eller andre områder, hvor man ikke har direkte indblik.** Den neddykkende skæreskive kan forårsage et tilbageslag, når der skæres i gas- eller

SÆRLIGE ADVARSELSHENVISNINGER I FORBINDELSE MED ARBEJDE MED TRÅDBØRSTER

- Vær opmærksom på, at trådbørsten også taber trådstykker under almindelig brug. Overbelast ikke trådene med et for stort tryk. Flyvende trådstykker kan meget hurtigt trænge ind under tyndt tøj og/eller huden.
- Lad børsterne køre ved driftshastighed i mindst et minut, før de bruges. I løbet af den tid må ingen stå foran eller direkte ud for børsten. Løse trådstykker eller wire løses under indkørselsperioden.
- Lad de løse stykker fra trådbørsten flyve væk fra dig selv. Små partikler og helt små trådfragmenter kan løse og slynges ud med stor kraft under arbejdet med disse børster, og kan trænge ind i huden.
- Arbejd ikke med stålborster ved mere end højst 15.000 omdrejninger/minut.

⚠ ARBEJD IKKE MED ASBESTHOLDIGE MATERIALER (asbest anses som værende kræftfremkaldende)

⚠ DE NØDVENDIGE SIKKERHEDSFORANSTALTNINGER SKAL FØLGES, DA DER KAN FREMBRINGES STØV UNDER ARBEJDET, SOM KAN VÆRE SUNDHEDSSKADELIGT, BRANDFARLIGT ELLER EKSPLOSIVT (visse typer støv kan være kræftfremkaldende). Brug en støvmaske og et støv-/spåudsugning, hvis en sådan kan kobles til

SPECIFIKATIONER

Modelnummer	2050
Spænding	100-240 V, 50-60Hz, 18 Vdc, 0,5A
Hastighed	22.000/min
Spændepatronens kapacitet	0,8-3,2 mm
Spændetangens kapacitet	∅ 3,2 mm
Maks. tilbehør	∅ 38,1 mm
Vægt	0,1 kg

Brug altid kun sikre forlængerledninger med en kapacitet på 5 ampere, og rul dem helt ud. Kontrollér altid, at forsyningsspændingen er den samme som den spænding, der er angivet på værktøjets typeskilt.

GENERELT ⑥

- Knappen On/Off
- Variabel hastighedsregulator
- Luftåbninger
- Knap til aksellås
- Dremel spændepatron
- Spændemøtrik
- Spændetang (3,2 mm)
- Skruenøgle
- DC jack
- DC stik
- Strømadapter

TILBEHØR

AFBRYD ALTID VÆRKTØJET, FØR DER SKIFTES TILBEHØR

Anvend kun højtydende tilbehør testet af Dremel. Sørg for at få læst de instruktioner, der følger med

dit Dremel tilbehør for yderligere information om dets brug.

Håndtør og opbevar tilbehør omhyggeligt for at undgå splinter og revner.

UDSKIFTNING AF TILBEHØR ⑦

- Tryk på knappen til aksellåsen, og drej skaftet med hånden, indtil knaplåsen går i indgreb. **Undlad at aktivere aksellåsen, mens værktøjet kører.**
- Med aksellåsen i indgreb, løsn (men fjern ikke) spændemøtrikken. Brug om nødvendigt spændenøglen.
- Skub bittens eller tilbehørsskaftet helt ind i spændepatronen.
- Med aksellåsen i indgreb, stram spændemøtrikken.

DREMEL SPÆNDEPATRON

Dremel spændepatronen gør det muligt hurtigt og nemt at skifte tilbehør på Dremel værktøjer uden at skifte spændetænger.

Kan optage tilbehør med 0,8 mm - 3,2 mm aksel.

For at løse, tryk først på knappen til aksellåsen, og drej akslen med hånden, indtil aksellåsen går i indgreb. **Undlad at aktivere aksellåsen, mens værktøjet kører.**

Med aksellåsen i indgreb bruges skruenøglen til at løsne spændepatronen og åbne kæberne.

Tag tilbehøret ud af spændepatronen. Hvis nødvendigt, fortsæt med at løsne spændepatronen, således at det nye tilbehør passer mellem kæberne. Sæt det nye tilbehør langt nok ind i spændepatronen, så der er ca. 6 mm mellem enden på spændepatronen og begyndelsen på tilbehørets funktionsdel. Med aksellåsen i indgreb strammes spændepatronen ved hjælp af skruenøglen for at fastgøre tilbehøret.

NYTTIGE TIPS, NÅR DU BRUGER DREMEL SPÆNDEPATRONEN

- Dremel spændepatronen, spændetangs- og spændetangsmøtriksystemet er udskiftelige på dette værktøj. Mens spændepatronen vil give den bedste oplevelse ved skift af tilbehør, vil spændetangen og spændetangsmøtrikken give en mere præcis løsningstil hold af tilbehør, især ved tungere, sidebelastende anvendelser.
- Hvis tilbehøret glider i spændepatronen, brug medfølgende skruenøgle til at stramme spændepatronen omkring bit'en. Hvis det bliver ved med at glide, skift til at bruge spændetangen og spændetangsmøtrikken.
- Kæberne på spændepatronen kan blive skæve, hvilket betyder tilbehøret ikke længere kører lige og koncentrisk (runout).

For at kalibrere kæberne, brug følgende fremgangsmåde:

- Tag tilbehøret ud af spændepatronen.
- Rengør spændepatronen.
- Tryk på aksellåsens knap og stram spændepatronen, indtil kæberne strækker sig forbi patronens ydre overflade, ca. 3 mm.
- Skub enden af spændepatronen fast mod en hård flad overflade for at være sikker på, at alle kæberne sidder aksialt ⑧.
- Fortsæt med at håndstramme spændepatronen, indtil kæberne er helt lukkede.
- Løsn spændepatronen, og sæt igen et stykke lige tilbehør i.
- Drej værktøjet i hånden og se, om der er noget som helst runout. Hvis der er et tydeligt run-out, gentag proceduren.
- Med aksellåsen i indgreb strammes spændepatronen ved hjælp af skruenøglen for at fastgøre tilbehøret.
- Tænd værktøjet på laveste hastighedsindstilling og kig efter et run-out. Hvis der er et tydeligt run-

out, kontrollér, at tilbehøret er lige, før proceduren gentages.

AFBALANCERING AF TILBEHØR

I forbindelse med præcisionsarbejde er det vigtigt, at alt tilbehør er i god balance (stort set ligesom dækkene på en bil). Hvis tilbehør skal centreres eller afbalanceres, løsn spændepatronen eller spændemøtrikken en smule og drej tilbehøret eller spændepatronen 1/4 omdrejning. Stram spændepatronen eller spændetangmøtrikken igen, og start det roterende værktøj. Du bør både kunne høre og mærke, om tilbehøret sidder korrekt. Forsæt med at justere på denne måde, indtil den optimale balance opnås.

BRUG

INTRODUKTION

Første trin i brugen af multiværktøjet er at få "føling" med værktøjet. Hold det i hænderne, og mærk dets vægt og balance. Mærk kabinetets konsusform. Konsusformen gør det meget lettere at tage fat i værktøjet, som var det en kuglepen eller en blyant. VIGTIGT! Øv dig først på et overflødig stykke materiale for at se, hvordan værktøjet fungerer, når det kører med høj hastighed. Husk, at multiværktøjets ydelse er optimal, når hastigheden i samarbejde med det rette Dremel tilbehør og de rette Dremel forsætter gør arbejdet for dig. Tryk om muligt ikke på værktøjet under brug. Du skal i stedet sænke det roterende tilbehør en smule i forhold til emnets overflade og give det mulighed for at berøre det punkt, hvor du vil begynde. Koncentrer dig om at føre værktøjet hen over emnet uden at trykke ret meget med hånden. Lad tilbehøret gøre arbejdet.

Det er normalt bedre at lade værktøjet arbejde sig hen over emnet ad flere omgange end at gøre det hele på én gang. Et let greb giver optimal kontrol og mindsker risikoen for fejl.

SÅDAN HOLDER DU VÆRKTØJET

Hold altid værktøjet, så det vender væk fra ansigtet. Tilbehør kan blive beskadiget ved håndtering og kan slynges væk i flere stykker, når hastigheden øges.

Værktøjet skal holdes, så du ikke blokerer luftåbningerne med hånden. Hvis luftåbningerne blokeres, kan motoren blive overophedet.

Den bedste kontrol ved fint arbejde opnår du ved at holde multi værktøjet som en blyant mellem tommel- og pegefinger. ⑨

ON/OFF

Brug kun strømadapter 2610Z09729 (EU) og 2610Z09734 (UK), der leveres med værktøjet. Indsæt DC-jackstikket på det roterende værktøj til DC-stikket på strømadapteren.

Sæt strømadapteren ind i stikkontakten. Tryk og slip den blå tænd/sluk-knap FOR AT SÆTTE VÆRKTØJET TIL "ON". Tryk og slip den blå tænd/sluk-knap FOR AT SÆTTE VÆRKTØJET TIL "OFF".

VARIABEL HASTIGHEDSREGULATOR ⑩

Værktøjet er udstyret med en variabel hastighedsregulator. Hastigheden kan reguleres under arbejdet, hvis regulatoren på forhånd indstilles på en bestemt indstilling eller imellem to indstillinger.

Prøv først at arbejde med et stykke af materialet for at finde den rigtige hastighed til opgaven.

DRIFTSHASTIGHEDER

Se skemaet på side 7 for at finde den korrekte hastighed til det materiale, der arbejdes på, og det tilbehør, der skal bruges.

Overstig ikke 15.000 omdr./min., når der bruges stålborster.

Værktøjet kan klare de fleste opgaver, når det er indstillet til højeste hastighed. Nogle materialer (f.eks. nogle typer plast og metal) kan dog blive beskadiget på grund af den varme, der opstår ved højhastighedsbearbejdning, og de bør derfor bearbejdes ved relativt lav hastighed. Drift ved lav hastighed (15.000 omdr./min eller lavere) er normalt at foretrække ved polering, hvor poleringsudstyr af filt anvendes. Al bearbejdning med borster bør udføres ved lav hastighed for at undgå, at børstetråde frigøres fra holderen. Lad værktøjet gøre arbejdet for dig, når du arbejder med lav hastighed. Højere hastighed er bedre egnet til bearbejdning af hårde træsorter, metal og glas samt til boring, udskæring, skæring, fræsning, formning og udskæring af friser eller falseopgaver i træ.

Et par retningslinjer for indstilling af værktøjshastigheden:

- Plast og andre materialer, der smelter ved lave temperaturer, skal skæres med lav hastighed.
- Polering, højglanspolering og rengøring med stålborster skal foretages ved hastigheder, der ikke er højere end 15.000 omdr./min. for at undgå at beskadige børsten og materialet.
- Træ skal skæres ved høj hastighed.
- Jern og stål skal skæres med høj hastighed.
- Hvis et skærende højhastighedsværktøj begynder at vibrere ved bearbejdning af stål, er det normalt et tegn på, at hastigheden er for lav.
- Aluminium, kobberlegeringer, blylegeringer, zinklegeringer og tin kan skæres ved forskellige hastigheder afhængigt af den konkrete skæringsmetode. Anvend paraffin (ikke vand) eller et andet velegnet smøremiddel på klingens for at undgå, at materialet hænger fast på værktøjets skær.

BEMÆRK: Det hjælper ikke at presse værktøjet ind mod emnet, når værktøjet ikke kører korrekt. Prøv i stedet at skifte tilbehør eller arbejds-hastighed for at opnå det ønskede resultat.

VEDLIGEHODELSE OG RENGØRING

⚠ INDVENDIGT INGEN DELE, DER KAN VEDLIGEHOLDES AF BRUGEREN.

FOREBYGGENDE VEDLIGEHODELSE UDFØRT AF UAUPTORISEREDE PERSONER INDEBÆRER EN RISIKO FOR, AT INDVENDIGE LEDERE OG KOMPONENTER KAN TILSLUTTES FORKERT, HVILKET KAN VÆRE FARLIGT.

Maskinen rengøres mest effektivt med tør trykluft. **Anvend altid sikkerhedsbriller, når du rengør værktøj med trykluft.**

⚠ FOR AT UNDGÅ ULYKKER SKAL VÆRKTØJET OG/ELLER OPLADEREN ALTID FRÅKOBES STRØMFORSYNINGEN FØR RENGØRING

Luftåbninger og kontakter skal holdes rene og fri for fremmedlegemer. Forsøg ikke at rengøre maskinen ved at stikke spidse genstande ind gennem åbninger.

⚠ VISSE RENGØRINGS- OG OPLØSNINGSMIDLER ØDELÆGGER PLASTDELE. Disse omfatter bl.a.: benzin, tetraklorkulstof, kloreret rensmiddel, ammoniak og husholdningsrensninger, der indeholder ammoniak.

SERVICE OG GARANTI

Vi anbefaler, at al service på værktøjet udføres af et Dremel serviceværksted.

Dette Dremel-produkt er dækket af en garanti, som det er foreskrevet af de gældende lokale love og bestemmelser. Garantien dækker dog ikke skader som følge af normal slitage, overbelastning eller forkert håndtering af værktøjet. I tilfælde af en klage skal værktøjet og/eller opladeren sendes uadskilt til din forhandler sammen med købsbeviset.

KONTAKT DREMEL

Du kan få mere information om service og garanti, Dremels produktudvalg, support og hotline på www.dremel.com.

STØJ OG VIBRATION

Lydtrykniveau (standardafvigelse 3dB) dB(A)	<70,0
Vibration (triax-vektorsum) m/s ²	<2,5
Vibrationsusikkerhed K m/s ²	1,5

BEMÆRK: Den opgivende samlede måleværdi for vibrationen er blevet målt i henhold til en standardiseret målemetode.

Denne målemetode kan bruges til at sammenligne forskellige værktøjer med hinanden. Den kan også anvendes som en foreløbig vurdering af eksponeringen. Under faktisk brug af el-værktøjet kan vibrationsmissionen afvige fra den angivne samlede værdi, afhængigt af, hvordan værktøjet bruges.

Foretag en eksponeringsvurdering i de omgivelser, hvor værktøjet skal bruges, og tag derefter de nødvendige sikkerhedsforanstaltninger (alle aspekter af arbejdsforløbet skal indgå i vurderingen; også de perioder, hvor værktøjet er slukket eller kører i tomgang).

BORTSKAFFELSE

Værktøjet, tilbehørsdele og emballagen bør sorteres til miljøvenlig genbrug.

GÆLDER KUN I EU-LANDE ⑤

Iht. det europæiske direktiv 2012/19/EF om affald af elektrisk og elektronisk udstyr skal kasseret elektrisk udstyr indsamles separat og genbruges iht. gældende miljøforskrifter.

SV

SYMBOLER SOM ANVÆNDS

- ① LÅS DE HÅR ANVISNINGARNA
- ② ANVÄND HÖRSELSKYDD
- ③ ANVÄND SKYDDSGLASÖGON
- ④ ANVÄND ANDNINGSSKYDD
- ⑤ SLÄNG INTE ELVERKTYG I HUSHÅLLSAVFALLET

ALLMÄNNA SÄKERHETSVARNINGAR FÖR ELVERKTYG

⚠ VARNING LÄS ALLA SÄKERHETSVARNINGAR OCH ALLA INSTRUKTIONER

Om nedanstående varningar och anvisningar ignoreras finns risk för att elstöt, brand och/eller allvarliga

personskador uppstår. **Spara alla varningar och instruktioner för framtida referens.** Termen "elverktyg" i varningarna avser ditt elverktyg som drivs med kabel via strömnätet (sladdanslutet) eller med batteri (sladdlöst).

SÄKERHET I ARBETSOMRÅDE

- Håll arbetsområdet rent och välbelyst.** Ordning och dåligt belyst arbetsområde kan leda till olyckor.
- Använd inte elverktøget i explosionsfarlig omgivning med brännbara vätskor, gaser eller damm.** Elverktøget avger gnistor som kan antända damm eller gas.
- Håll under arbeidet med elverktøget barn och ubehøriga personer på betryggende afstand.** Risken for olyckor økar om du förlorar koncentrationen när du arbetar.

ELEKTRISK SÄKERHET

- Elverktøgets stickpropp måste passa till vägguttaget. Stickproppen får absolut inte ändras. Använd inte adapterkontakter tillsammans med skyddsjordade elverktøget.** Oförändrade stickproppar och passande vägguttag reducerar risken för elstöt.
- Undvik kroppskontakt med jordade ytor som t. ex. rör, värmeelement, spisar och kylskåp.** Det finns en större risk för elstöt om din kropp är jordad.
- Utsätt inte elverktøget för regn eller våta förhållanden.** Tränger vatten in i ett elverktøget ökar risken för elstöt.
- Använd inte kabeln på ett skadligt sätt. Använd den inte för att bära eller hänga upp elverktøget och inte heller för att dra stickproppen ur vägguttaget. Håll nätsladden på avstånd från värme, olja, skarpa kanter och rörliga maskindelar.** Skadade eller tillrasslade ledningar ökar risken för elstöt.
- När du arbetar med ett elverktøget utomhus använd endast förlängningsladdar som är godkända för utomhusbruk.** Om en lämplig förlängningsladd för utomhusbruk används minskar risken för elstöt.
- Om det är nödvändigt att använda ett elverktøget på en fuktig plats ska en strömkälla med jordfelsbrytare (RCD) användas.** Användning av en jordfelsbrytare (RCD) minskar risken för elstöt.

PERSONSÄKERHET

- Var uppmärksam, kontrollera vad du gör och använd elverktøget med förnuft.** Använd inte elverktøget när du är trött eller om du är påverkad av droger, alkohol eller mediciner. En ögonblicks uppmärksamhet när du arbetar med elverktøget kan orsaka allvarliga personskador.
- Använd personlig skyddsutrustning.** Bär alltid skyddsglasögon. Användning av personlig skyddsutrustning som t. ex. dammfiltermask, halkfria säkerhetskor, skyddshjälm och hörselskydd reducerar alltefter elverktøgets typ och användning risken för kroppsskada.
- Förhindra oavsiktlig start.** Kontrollera att strömbrytaren är i läge Av innan du ansluter strömkällan och/eller batteripacket, lyfter upp eller bär verktøget. Om du bär elverktøget med fingret på strömställaren eller ansluter påkopplat elverktøget till nätströmmen kan olycka uppstå.
- Ta bort alla inställningsverktyg och skruvnycklar innan du kopplar på elverktøget.** Ett verktøget eller en nyckel i en roterande komponent kan medföra kroppsskada.
- Sträck dig inte för långt.** Se till att du står stadigt och håller balansen. Då kan du lättare kontrollera elverktøget i oväntade situationer.
- Bär lämpliga arbetskläder.** Bär inte löst hängande kläder eller smycken. Håll håret, kläderna och

handskarna på avstånd från rörliga delar. Löst hängande kläder, långt hår och smycken kan dras in av roterande delar.

- g. Om det medföljer anordningar för anslutning av dammsug och uppsamling, ska kontroll utföras att de är rätt anslutna och används på rätt sätt. Användning av dammuppsamling reducerar dammrelaterade faror.

KORREKT ANVÄNDNING OCH HANTERING AV ELVERKTYG

- a. Överbelasta inte elverktyg. Använd för aktuellt arbete avsett elverktyg. Med ett lämpligt elverktyg kan du arbeta bättre och säkrare inom angivet effektområde.
- b. Ett elverktyg med defekt strömställare får inte längre användas. Ett elverktyg som inte kan kopplas in eller ur är farligt och måste repareras.
- c. Dra ut stickkontakten från strömkällan och/eller ta ut batteripacket från elverktyg innan du gör justeringar, byter tillbehör eller lägger undan elverktyg. Denna skyddsåtgärd förhindrar oavsiktlig start av elverktyg.
- d. Förvara elverktygen oåtkomliga för barn. Låt inte elverktyget användas av personer som inte är förtrogna med dess användning eller inte läst denna anvisning. Elverktygen är farliga om de används av oerfarna personer.
- e. Serva elverktyg. Kontrollera att rörliga komponenter fungerar felfritt och inte kärvar, att komponenter inte brustit eller skadats; orsaker som kan leda till att elverktygets funktioner påverkas menligt. Låt skadade delar repareras innan elverktyg tas i bruk. Många olyckor orsakas av dåligt skötta elverktyg.
- f. Håll skärverktygen skarpa och rena. Ordentligt servade skärverktyg med vassa skär har mindre sannolikhet att fastna och är lättare att hantera.
- g. Använd elverktyget, tillbehör, insatsverktyg osv. enligt dessa anvisningar. Ta hänsyn till arbetsvillkoren och arbetsmomenten. Används elverktyget på icke ändamålsenligt sätt kan farliga situationer uppstå.

SERVICE

- a. Låt en kvalificerad servicetekniker utföra service på elverktyg. Endast identiska reservdelar bör användas. Det säkerställer att elverktyg fortsätter att fungera säkert.

SÄKERHETSANVISNINGAR FÖR ALLA ARBETEN

SÄKERHETSANVISNINGAR FÖR SLIPNING, SANDPAPPERSSLIPNING, ARBETEN MED STÅLBORSTE, POLERING, FORMNING ELLER KAPSLIPNING

- a. Elverktyg kan användas som slip-, slippappersslip-, stålborste-, polerings-, formnings- och kapslipmaskin. Beakta alla säkerhetsanvisningar, anvisningar, illustrationer och data som levereras med elverktyget. Underlåtenhet att följa alla nedanstående instruktioner kan resultera i att elstöt, brand och/eller allvarliga personskador uppstår.
- b. Använd inte tillbehör som tillverkaren inte uttryckligen godkännt och rekommenderat för detta elverktyg. Även om tillbehör kan fästas på elverktyg finns det ingen garanti för en säker användning.
- c. Tillbehörens tillåtna varvtal måste åtminstone motsvara elverktygets angivna högsta varvtal.

Tillsatser med en högre rotationshastighet kan förstöras.

- d. Dina tillbehörs ytterdiameter och tjocklek måste finnas sig inom ditt elverktygskapacitetsintervall. Feldimensionerade tillsatser kan inte på betryggande sätt avskämmas och kontrolleras.
- e. Slipskivor, sliprondeller och andra tillbehör måste passa exakt på elverktygets slippindel eller spännhylsa. Tillbehör som inte exakt passar till elverktygets slippindel roterar ojämnt, vibrerar kraftigt och kan leda till att kontrollen över verktyg går förlorat.
- f. Dornmonterade hjul, sliprondeller, skär eller andra tillbehör måste sättas i helt och hållet i spännhylsan eller chocken. Om dockan inte sitter fast ordentligt och/eller hjulets överhäng är för stort, kan det monterade hjulet lossna och slungas ut i hög hastighet.
- g. Använd inte ett skadat tillbehör. Före varje användningstillfälle ska du inspektera tillsatser som sliphjul med avseende på flisor och sprickor, sliprondeller med avseende på sprickor eller utslitning, trådborstar med avseende på lösa eller spruckna trådar. Om elverktyg eller tillbehör skulle falla ned, kontrollera om skada uppstått eller montera ett oskadat tillbehör. Du och andra personer i närheten ska efter kontroll och montering av tillbehör stå utanför tillbehörets rotationsradie; låt sedan elverktyg rotera en minut med högsta varvtal. Skadade tillbehör går i de flesta fall sönder vid denna provkörning.
- h. Använd personlig skyddsutrustning. Använd alltefter avsett arbete ansiktsskärm, ögonskydd eller skyddsglasögon. Om så behövs använd dammfiltermask, hörselskydd, skyddshandskar eller skyddsförkläde som skyddar mot utslungade slip- och materialpartiklar. Ögonen ska skyddas mot utslungade främmande partiklar som kan uppstå under arbetet. Damm- och andningsskydd måste kunna filtrera bort det damm som eventuellt uppstår under arbetet. Risk finns för hörselskada under en längre tids användning.
- i. Se till att obehöriga personer hålls på betryggande avstånd från arbetsområdet. Alla som rör sig inom arbetsområdet måste använda personlig skyddsutrustning. Brottstycken från arbetsstycket eller tillbehören kan slungas ut och orsaka personskada även utanför arbetsområdet.
- j. Håll fast elverktyg endast i de isolerade handtagen när arbeten utförs på ställen där skärtillbehöret kan komma i kontakt med dolda elledningar eller sin egen nätsladd. Kontakt med en spänningsförande ledning kan sätta elverktygets metalldelar under spänning och leda till elstöt.
- k. Håll alltid verktyg i ett fast grepp under starten. Motorns vridmoment kan få verktyg att rotera när det startas.
- l. Använd fästen för att stödja arbetsstycket när det är lämpligt. Håll aldrig ett litet arbetsstycke i en hand och verktyg i den andra medan verktyg är igång. Om du fäster ett litet arbetsstycke kan du använda båda händerna för att manövrera verktyg. Runda material som dubbar, rör eller liknande kan rulla medan de kapas och det kan leda till att borret fastnar eller hoppar mot dig.
- m. Håll nätsladden på avstånd från roterande tillbehör. Om du förlorar kontrollen över elverktyg kan nätsladden kapas eller rycka till, och din hand eller arm kan dras in i det roterande tillbehöret.
- n. Lägg aldrig bort elverktyg innan tillbehöret stannat fullständigt. Det roterande tillbehöret kan

komma i beröring med underlaget varvid risk finns att du förlorar kontrollen över elverktuget.

- o. När du har bytt ut borret eller gjort anpassningar ska du kontrollera att spännhyllans mutter, chucken eller andra justeringsdelar är korrekt åtdragna. Lösa justeringsdelar kan förflyttas oväntat, vilket leder till att du förlorar kontrollen och lösa roterande komponenter kastas iväg våldsamt.
- p. Elverktuget får inte rotera när det bärs. Kläder kan vid tillfällig kontakt med det roterande tillbehöret dras in varvid tillbehöret dras mot din kropp.
- q. Rengör regelbundet elverktugets ventilationsöppningar. Motorfläkten drar in damm i huset och en kraftig anhopning av metalldamm kan orsaka farliga elströmmar.
- r. Använd inte elverktuget i närheten av brännbara material. Risk finns för att gnistor antänder materialet.
- s. Använd inte tillbehör som kräver flytande kylmedel. Vatten eller andra kylvätskor kan medföra elstöt.

VARNING FÖR BAKSLAG

Ett bakslag är en plötslig reaktion hos tillbehöret när t.ex. slipskivan, borsten eller ett annat tillbehör hakar upp sig eller fastnar. Detta leder till abrupt inbromsning av det roterande tillbehöret, vilket i sin tur forcerar det okontrollerade elverktuget mot tillbehörets rotationsriktning. Om t.ex. en slipskiva hakar upp sig eller blockerar i arbetsstycket kan slipskivans kant i arbetsstycket klämmas fast varvid slipskivan bryts sönder eller orsakar bakslag. Slipskivan rör sig nu mot eller bort från användaren beroende på skivans rotationsriktning vid inklämningsstället. Härvid kan slipskivan även brytas sönder.

Bakslag uppstår till följd av missbruk eller felaktig hantering av elverktuget. Detta kan undvikas genom skyddsåtgärder som beskrivs nedan.

- a. Håll stadigt i elverktuget samt kroppen och armarna i ett läge som är lämpligt för att motstå bakslagskrafter. Användaren kan genom lämpliga försiktighetsåtgärder bättre behärska bakslagskrafterna.
- b. Var särskilt försiktig vid bearbetning av hörn, skarpa kanter osv. Håll emot så att tillbehöret inte studsar ut från arbetsstycket eller kommer i kläm. På hörn, skarpa kanter eller vid studsning tenderar det roterande tillbehöret att komma i kläm. Detta kan leda till att kontrollen förloras eller att bakslag uppstår.
- c. Sätt inte i ett tandat sågblad. Dessa tillbehör orsakar ofta ett bakslag eller förlust av kontrollen över elverktuget.
- d. För alltid in biten i materialet i samma riktning som skåret kommer ut ifrån materialet (vilket är samma riktning som spånen flyger i). Om verktyget matas in åt fel håll tränger eggen ut ur arbetsstycket och drar verktyget i denna riktning.
- e. När roterande filar, kapskivor, höghastighetsskär eller volframkarbidskär används ska arbetsstycket alltid vara ordentligt fastklämt. Dessa hjul fastnar om de ställer sig något på kant i spåret och det kan orsaka bakslag. När en kapskiva fastnar går den ofta sönder. När en roterande fil, höghastighetskap eller tungstenkarbidkap fastnar kan den hoppa ur spåret och du kan förlora kontrollen över verktyget.

SPECIELLA VARNINGAR FÖR SLIPNING OCH KAPSLIPNING

- a. Använd endast slipkroppar som godkänts för aktuellt elverktyg och enbart för de rekommenderade uppgifterna. Exempel: Slipa aldrig med kapskivans sidoyta. Kapskivor är avsedda för materialavverknig med skivans kant. Om tryck från sidan utövas mot slipkroppen kan den spricka.
- b. För gängade slipkoner och pluggar ska enbart

felfria dockor med felfria axellfläns av rätt storlek och längd användas. Lämpliga dockor reducerar risken för brott.

- c. Se till att kapskivan inte kommer i kläm och att den inte utsätts för högt mottryck. Försök inte skära för djupt. Om kapskivan överbelastas ökar dess påfrestning och risk finns för att den snedvrids eller fastnar som sedan kan resultera i bakslag eller slipkroppsbrott.
- d. Placera inte handen framför och bakom den roterande kapskivan. Om du för kapskivan i arbetsstycket bort från handen kan elverktuget med roterande skiva slungas mot din kropp i händelse av ett bakslag.
- e. Om kapskivan kommer i kläm, fastnar eller arbetet avbryts, koppla från elverktuget och håll det lugnt tills skivan stannat fullständigt. Försök aldrig dra ut en roterande kapskiva ur skärspåret då detta kan leda till bakslag. Lokalisera och åtgärda orsaken till att skivan fastnar.
- f. Koppla inte åter på elverktuget om det sitter i arbetsstycket. Låt kapskivan uppnå fullt varvtal innan den försiktigt förs in i skärspåret för fortsatt kapning. I annat fall kan skivan haka upp sig, hoppa ur arbetsstycket eller orsaka bakslag.
- g. För att reducera risken för ett bakslag till följd av inklämd kapskiva ska skivor och andra stora arbetsstycken stödas. Stora arbetsstycken kan böjas ut till följd av hög egenvikt. Arbetsstycket måste därför stödas på båda sidorna både i närheten av skärspåret och vid kanten.
- h. Var speciellt försiktig vid "fickkapning" i dolda områden som t.ex. i en färdig vägg. Där risk finns att kapskivan kommer i kontakt med gas- eller vattenledningar, elledningar eller andra föremål som kan orsaka bakslag.

SPECIELLA SÄKERHETSANVISNINGAR FÖR BORSTNING

- a. Observera att trådborstar även under normal användning förlorar trådbitar. Överbelasta inte stålborsten med för högt anliggningstryck. Utslagnade trådbitar kan lätt tränga in genom kläder och/eller i huden.
- b. Låt borstarna gå i driftshastighet minst en minut innan du använder dem. Under den här tiden får ingen stå framför eller bredvid borsten. Lösa borst eller trådar lossnar under inkörningstiden.
- c. Rikta utmatningen från den roterande trådborsten bort från dig. Små partiklar och mycket små trådfragment kan slungas loss i hög hastighet när dessa borstar används och tränga in i huden.
- d. Överstig inte 15.000 varv/minut vid användning av stålborstar.



ASBESTHALTIGT MATERIAL FÅR INTE BEARBETAS (asbest anses vara cancerframkallande)



VIDTA SKYDDSÅTGÄRDER OM RISK FINNS FÖR ATT HÅLSOVÄDLIGT, BRÄNNBART ELLER EXPLOSIVT DAMM UPPSTÅR UNDER ARBETET (vissa damm klassificeras som cancerframkallande ämnen). Använd andningskydd och om möjligt damm/spånutsugning

SPECIFIKATIONER

Modellnummer 2050
Spänning 100-240 V, 50-60 Hz, 18 Vdc,
0,5 A
Varvtal 22 000/min

Chuckkapatet Ø 0,8-3,2 mm
Spännhylsekapacitet Ø 3,2 mm
Max. tillbehör Ø 38,1 mm
Vikt 0,1 kg

Använd helt uttrulade och säkra förlängningsladdar med en kapacitet på 5 A.
Kontrollera alltid att matningsspänningen är densamma som den angivna spänningen på verktygets märkskylt.

ALLMÄNT ⑥

- A. Av/På-knapp
- B. Varvtalsreglering
- C. Ventilationsöppningar
- D. Skaftläsknapp
- E. Dremel-chuck
- F. Nosmutter
- G. Spännhylsa (3,2 mm)
- H. Nyckel
- I. DC-kontakt
- J. DC-uttag
- K. Nätagadapter

TILLBEHÖR

KOPPLA ALLTID UR VERKTYGET FÖRE BYTE AV TILLBEHÖR

Använd endast tillbehör som godkänts av Dremel. Se till att läsa instruktionerna som medföljer ditt Dremel-verktyg för ytterligare information om dess användning.
Hantera och förvara tillbehör med omsorg för att undvika skador och sprickor.

BYTA TILLBEHÖR ⑦

1. Tryck på skaftläsknappen och vrid på skaftet för hand tills det fäster i skaftläset. **Aktivera inte skaftläset när verktyget är igång.**
2. Lossa nosmuttern utan att ta bort den med skaftläsknappen intryckt. Använd chucknyckeln vid behov.
3. Sätt in borret eller insatsverktygets fäste helt i spännhylsan.
4. Dra åt nosmuttern med skaftläsknappen intryckt.

DREMEL-CHUCK

Med Dremel-chucken kan du snabbt och enkelt byta tillbehör på Dremels verktyg utan att byta spännhylsa. Klarar tillbehör med fästen på 0,8–3,2 mm.
Tryck först på skaftläsknappen och vrid skaftet för hand tills det aktiverar skaftläset. **Aktivera inte skaftläset när verktyget är igång.**
Med skaftläset aktiverat kan en skiftnyckel användas för att lossa chucken och öppna käftarna.
Ta bort tillbehöret från chucken. Fortsätt vid behov att lossa chucken så att det nya tillbehöret passar mellan käftarna. Sätt i det nya tillbehöret tillräckligt långt in i chucken så att det är cirka 6 mm mellan chuckens ände och kanten på den aktiva delen av tillbehöret. Med skaftläset inkopplat kan chucken dras åt med en skiftnyckel för att säkra tillbehöret.

PRAKTISKA TIPS VID ANVÄNDNING AV DREMEL-CHUCKEN

- Dremel-chucken samt systemet för spännhylsa och nosmutter är utbytbara på det här verktyget. Chucken gör det enklast att byta tillbehör, men spännhylsan och

- nosmuttern håller tillbehöret på plats mer exakt, framför allt vid tyngre sidobelastningar.
- Om du tycker att tillbehöret glider i chucken kan du använda den bifogade skiftnyckeln för att dra åt chucken runt biten.
Om tillbehöret ändå glider byter du till spännhylsa och nosmutter.
- Chuckens käftar kan förskjutas så att tillbehöret inte längre löper korrekt och koncentriskt (utkörning).
Återställ käftarnas position på följande sätt:
 1. Ta bort tillbehöret från chucken.
 2. Rengör chucken.
 3. Tryck på skaftets läsknapp och dra åt chucken tills käftarna sticker utanför chuckens ytterkant, cirka 3 mm.
 4. Tryck änden på chucken bestämt mot en hård och plan yta för att se till att alla käftarna riktas axiellt (⑧).
 5. Försätt att dra åt chucken för hand tills käftarna stängs helt.
 6. Lossa chucken och sätt i ett rakt tillbehör.
 7. Roter verktyget för hand och kontrollera om det finns någon utkörning. Om det är tydligt att det inte löper koncentriskt (run-out) upprepar du proceduren.
 8. **Med skaftläset inkopplat kan chucken dras åt med skiftnyckeln för att säkra tillbehöret.**
 9. Slå på verktyget på den lägsta hastighetsinställningen och kontrollera att det löper koncentriskt eller inte. Om det är tydligt att det inte löper koncentriskt (run-out) kontrollerar du att tillbehöret är rakt innan du upprepar proceduren.

BALANSERA INSATSVERKTYG

Det är viktigt att insatsverktygen är riktigt balanserade vid precisionsarbete (ungefär som däckens på bilen).
Rikta in och balansera ett tillbehör genom att lossa chucken eller nosmuttern något och vrid tillbehöret eller spännhylsan 1/4 varv. Dra åt chucken eller nosmuttern igen och kör rotationsverktyget. Man kan i regel avgöra om insatsverktyget är balanserat genom ljudet och känna på verktyget.
Fortsätt justera på det här sättet tills insatsverktyget är riktigt balanserat.

ANVÄNDNING

KOMMA IGÅNG

Första steget när du ska använda multiverktyget är att få en "känsla" för hur det fungerar. Håll den i handen och känn dess vikt och balans. Känn på det avsmalnande höljet. Formen gör att du kan hålla i verktyget på samma sätt som en penna.

VIKTIGT! Öva först på överlevit material för att se hur verktyget fungerar i hög hastighet. Tänk på att multiverktyget fungerar som bäst om du låter hastigheten, tillsammans med rätt Dremel-tillbehör och tillsats, göra arbetet åt dig. Undvik om möjligt att lägga tryck på verktyget. Sänk i stället ner det roterande insatsverktyget försiktigt mot arbetsytan, och låt det vidröra det ställe där du vill börja. Koncentrera dig på att föra verktyget över arbetsstycket med endast ett lätt tryck med handen. Låt tillbehöret utföra arbetet.

Det är vanligen bättre att låta verktyget gå över ytan ett antal gånger än att göra hela jobbet i ett pass. Ett försiktigt tryck ger den bästa kontrollen och minskar risken för fel.

HÅLLA I VERKTYGET

Håll alltid verktyget riktat bort från ansiktet. Tillbehör kan skadas under transport och flyga av när de börjar rotera snabbt.

Håll inte verktyget så att ventilationsöppningarna täcks över när du använder det. Då kan motorn bli överhettad.

För att få bästa kontroll av små arbeten håller du multiverktyget mellan tummen och pekfingret som en penna. ⑨

PÅ/AV

Använd endast nätadaptern 2610Z09729 (EU) och 2610Z09734 (Storbritannien) som medföljer verktyget. Sätt i rotationsverktygets DC-kontakt i DC-uttaget på nätadaptern.

Sätt i nätadaptern i vägguttaget.

SÅTT "PA" VERKTYGET genom att trycka på och släppa upp den blå på/av-knappen (on/off).

SÅTT "PÅ" VERKTYGET genom att trycka på och släppa upp den blå på/av-knappen (on/off).

VARVALSREGLERING ⑩

Ditt verktyg är utrustat med steglös varvvalsreglering. Hastigheten kan justeras under användning genom att ställa in rattan på eller mellan någon av inställningarna.

Öva på en bit material för att välja rätt varvtal för jobbet i fråga.

DRIFTHASTIGHETER

Med hjälp av tabellen på sidan 7 kan du avgöra rätt varvtal för det material du bearbetar och det tillbehör du ska använda.

Överstig inte 15 000 varv/minut vid användning av stålborstar.

De flesta arbeten kan utföras med högsta varvtal på verktyget. Vissa material (en del plaster och metaller) kan emellertid skadas av den värme som genereras vid höga hastigheter. Där bör i stället relativt låga varvtal användas. Låga varvtal (15 000 varv/minut eller lägre) passar oftast bäst vid polering med poleringstillbehör av filt. All borstning kräver lägre varvtal för att undvika att trädarna lossnar ur hållaren. Låt verktyget göra arbetet när du använder låga varvtal. Högre varvtal passar bättre för hårda träslag, metall och glas, och vid borring, skärning, kapning, fräsning, tillformning och låghalsfräsning eller falsning i trä.

Några riktlinjer vad gäller varvtal:

- Plast och andra material med låg smältpunkt bör bearbetas på låga varvtal.
- Polering, putsning och rengöring med stålborste måste göras med varvtal lägre än 15 000 varv/min, eftersom tillbehöret och materialet annars kan skadas.
- Trä ska bearbetas med högt varvtal.
- Järn och stål ska bearbetas med högt varvtal.
- Om en höghastighetsfräs börjar vibrera är det ofta ett tecken på att den körs för långsamt.
- Aluminium, tenn samt koppar-, bly- och zinklegeringar kan bearbetas med olika varvtal beroende på vilken typ av skärning som ska göras. Använd paraffin eller annat lämpligt smörjmedel (ej vatten) på tillbehöret för att undvika att materialet fastnar på skäreggen.

OBS: Det är ingen lösning att öka trycket på verktyget om det inte fungerar som det ska. Prova med ett annat insatsverktyg eller varvtal för att uppnå önskat resultat.

UNDERHÅLL OCH RENGORING

⚠ INGA INVÄNDIGA DELAR KAN REPARERAS AV ANVÄNDAREN. OM NÅGON OBEHÖRIG UTFÖR DET FÖREBYGGANDE UNDERHÅLLET KAN DET LEDA TILL FELAKTIG ANSLUTNING AV INRE LEDNINGAR OCH KOMPONENTER, VILKET ÄR EN STOR SÄKERHETSRISK.

Verktyget rengörs mest effektivt med tryckluft. Använd alltid skyddsglasögon när du gör rent med tryckluft.

⚠ FÖR ATT UNDVIKA OLYCKOR SKA VERKTYGET OCH/ELLER LADDAREN ALLTID KOPPLAS BORT FRÅN STRÖMKÄLLAN FÖRE RENGÖRING

Ventilationsöppningar och strömbrytare måste hållas rena och fria från skräp. Försök aldrig peta i öppningarna med ett vasst föremål.

⚠ VISSA RENGÖRINGSMEDEL OCH LÖSNINGSMEDEL KAN SKADA PLASTDELARNA. Några av dessa är: bensin, koltetraklorid, klorerade rengöringslösningar, ammoniak och tvättmedel som innehåller ammoniak.

SERVICE OCH GARANTI

Vi rekommenderar att du låter Dremels servicecenter utföra all service på verktyget.

Denna DREMEL-produkt omfattas av garanti enligt lagstadgade/landsspecifika regler; skador orsakade av normalt slitage, överbelastning eller felaktig användning täcks inte av garantin.

Skicka vid reklamation det odemonterade verktyget och/eller laddaren samt inköpsbevis till återförsäljaren.

KONTAKTA DREMEL

Mer information om service, garanti, Dremels sortiment, support och hotline finns på www.dremel.com.

BULLER OCH VIBRATION

Ljudeffektnivå (standardavvikelse 3 dB(A))	<70,0
Vibration (triax vektorsumma) m/s ²	<2,5
Vibrationsosäkerhet K m/s ²	1,5

OBS: Det angivna totala vibrationsvärdet har uppmätts i enlighet med en standardtestmetod och får användas för att jämföra ett verktyg med ett annat. Det kan även användas vid en preliminär exponeringsbedömning. Beroende på hur verktyget används kan vibrationerna vid användning av verktyget skilja sig från det angivna totala vibrationsvärdet.

Gör en uppskattning av exponeringen under verkliga användningsförhållanden och vidta skyddsåtgärder för personalen därefter (ta hänsyn till alla delar i användningsförloppet, som när verktyget stängs av och utöver starttiden, när det går på tomgång).

AVFALLSHANtering

Verktyg, tillbehör och förpackning ska källsorteras för återvinning.

ENDAST FÖR EU-LÄNDER ⑤

Enligt det europeiska direktivet 2012/19/EG för kasserade elektriska och elektroniska apparater och dess modifiering till nationell rätt måste obrukbara elverktyg omhändertaras separat och på miljövänligt sätt lämnas in för återvinning.

NO

BRUKTE SYMBOLER

- ① LES DISSE INSTRUKSENE
- ② BRUK HÖRSELVERN
- ③ BRUK VERNEBRILLER

- ④ BRUK EN STØVMASKE
- ⑤ IKKE KAST ELEKTROVERKTØY SAMMEN MED HUSHOLDNINGSAVFALL

GENERELLE SIKKERHETSADVARSLER FOR ELEKTROVERKTØY

⚠ ADVARSEL LES ALLE SIKKERHETSADVARSLER OG INSTRUKSER

Hvis du ikke følger advarslene og instruksene, kan det oppstå elektriske støt, brannskade og/eller alvorlig personskade. **Oppbevar alle advarsler og instruksjoner for fremtidig referanse.** Uttrykket "elektroverktøy" i advarslene henviser til elektroverktøy med strømledning eller batteridrevne (trådløst) elektroverktøy.

SIKKERHET I ARBEIDSRÅDET

- a. Hold arbeidsområdet rent og godt opplyst. Rotete arbeidsområder eller arbeidsområder uten lys kan føre til ulykker.
- b. Ikke arbeid med maskinen i eksplosive atmosfærer, slik som i nærheten av brennbare væsker, gass eller støv. Elektroverktøy lager gnister som kan antenne støv eller damper.
- c. Hold barn og andre personer unna når elektroverktøyet brukes. Hvis du blir forstyret under arbeidet, kan du miste kontrollen over maskinen.

ELEKTRISK SIKKERHET

- a. Støpselet til elektroverktøyet må passe inn i stikkkontakten. Støpselet må ikke forandres på noen som helst måte. Ikke bruk adapterstøpsler sammen med jordede maskiner. Bruk av støpsler som ikke er forandret på og passende stikkontakter reduserer risikoen for elektriske støt.
- b. Unngå kroppskontakt med jordede overflater slik som rør, ovner, komfyrer og kjøleskap. Det er større fare for elektriske støt hvis kroppen din er jordet.
- c. Hold maskinen unna regn eller fuktighet. Dersom det kommer vann i et elektroverktøy, øker risikoen for elektriske støt.
- d. Ikke vær hardhendig med ledningen. Ikke bruk ledningen til andre formål, f. eks. til å bære elektroverktøyet, dra det eller trekke det ut av stikkkontakten. Hold ledningen unna varme, olje, skarpe kanter og bevegelige deler. Skadde eller innviklede ledninger øker risikoen for elektriske støt.
- e. Når du arbeider utendørs med et elektroverktøy, må du kun bruke en skjøteledning som er egnet for utendørs bruk. Når du bruker en skjøteledning som er egnet for utendørs bruk, reduseres risikoen for elektriske støt.
- f. Hvis bruk av et elektroverktøy på et fuktig sted er uunngåelig, bruk en strømforsyning beskyttet med en jordfeilbryter. Bruk av en jordfeilbryter reduserer risikoen for elektrisk støt.

PERSONSIKKERHET

- a. Vær oppmerksom, pass på hva du gjør og gå fornuftig frem når du arbeider med et elektroverktøy. Ikke bruk et elektroverktøy når du er trett eller er påvirket av narkotika, alkohol eller medikamenter. Et øyeblikks uoppmerksomhet ved bruk av elektroverktøyet kan føre til alvorlige skader.
- b. Bruk personlig verneutstyr. Bruk alltid vernebriller. Bruk av personlig verneutstyr som støvmaske, skilfaste arbeidssko, hjelm eller hørselvern – avhengig av type og bruk av elektroverktøyet – reduserer risikoen for skader.

- c. Hindre utilsiktet start. Påse at bryteren er i avstilling før du kobler til strøm og/eller batteripakke, og før du løfter opp eller bærer verktøyet. Hvis du holder fingeren på bryteren når du bærer elektroverktøyet eller kobler det til strømmen med bryteren i på-stilling, kan dette føre til uhell.
- d. Fjern eventuelt reguleringsnøkkel eller skrunøkkel før du slår på elektroverktøyet. En skrunøkkel eller verktøy som befinner seg i en roterende maskindel, kan føre til personskade.
- e. Ikke overvurder deg selv. Sørg for å stå stødig og i balanse. Dermed kan du kontrollere elektroverktøyet bedre i uventede situasjoner.
- f. Bruk egnede klær. Ikke bruk løstsittende klær eller smykker. Hold hår, tøy og hanske unna deler som beveger seg. Løstsittende klær, smykker eller langt hår kan bli viklet inn i deler som beveger seg.
- g. Hvis det kan monteres støvavsug- og oppsamlingsinnretninger, må du forvisse deg om at disse er tilkoblet og brukes på korrekt måte. Bruk av støvopsamling reduserer faren knyttet til støv.

BRUK OG VEDLIKEHOLD AV ELEKTROVERKTØYET

- a. Ikke overbelast elektroverktøyet. Bruk et elektroverktøy som er beregnet til den typen arbeid du vil utføre. Med et passende elektroverktøy arbeider du bedre og sikrere i det angitte effektområdet.
- b. Ikke bruk et elektroverktøy med defekt av/på-bryter. Et elektroverktøy som ikke lenger kan slås av eller på, er farlig og må repareres.
- c. Ta støpselet ut av strømforsyningen og/eller batteripakken fra elektroverktøyet før du foretar noen justeringer, endrer tilbehør eller oppbevarer elektroverktøyet. Disse tiltakene forhindrer utilsiktet start av maskinen.
- d. Elektroverktøy som ikke er i bruk, må oppbevares utilgjengelig for barn. Ikke la elektroverktøyet brukes av personer som ikke er kjent med det eller ikke har lest disse instruksene. Elektroverktøy er farlige når de brukes av uerfarne personer.
- e. Vedlikehold av elektroverktøyet. Kontroller om bevegelige verktøydeler fungerer feilfritt og ikke klemmes fast, og om deler er brukt eller skadet slik at dette innvirker på elektroverktøys funksjon. Reparer disse skadede delene før bruk av elektroverktøyet. Dårlig vedlikeholdte elektroverktøy er årsaken til mange uhell.
- f. Hold skjæreverktøyene skarpe og rene. Godt stelte skjæreverktøy med skarpe skjærekanten setter seg ikke så ofte fast og er lettere å føre.
- g. Bruk elektroverktøy, innsatsverktøy, verktøydeler osv. i henhold til disse instruksene. Ta hensyn til arbeidsforholdene og arbeidet som skal utføres. Bruk av elektroverktøy til andre formål enn det som er angitt, kan føre til farlige situasjoner.

SERVICE

- a. Elektroverktøyet ditt skal alltid kun repareres av kvalifisert fagpersonell og kun med originale reservedeler. Slik opprettholdes elektroverktøyet sikkerhet.

SIKKERHETSANVISNINGER FOR ALLE OPERASJONER

FELLES SIKKERHETSADVARSLER FOR SLIPING, STÅLBØRSTING, POLERING, GRAVERING OG KUTTING

- a. Dette elektroverktøyet skal brukes som sliper, stålbørste, poleringsmaskin, graveringsverktøy eller kutteverktøy. Følg alle advarsler, anvisninger,

- bilder og data som du får levert sammen med elektroverktøyet. Hvis du ikke følger følgende anvisninger, kan det oppstå elektriske støt, brann og/eller alvorlige skader.
- Ikke bruk innsatsverktøy som ikke er spesielt beregnet på dette elektroverktøyet og anbefalt av produsenten.** Selv om du kan feste innsatsverktøyet på elektroverktøyet ditt, er dette ingen garanti for sikker bruk.
 - Det godkjente turtallet til slipetilbehør må være minst like høyt som maksimalhastigheten angitt på elektroverktøyet.** Slipetilbehør som kjøres raskere enn nominell hastighet kan brette og fly fra hverandre.
 - Utvendig diameter og tykkelse på innsatsverktøyet må tilsvare målene for elektroverktøyet.** Tilbehør av feil størrelse kan ikke kontrolleres tilstrekkelig.
 - Skiver, slipeskiver og annet tilbehør må passe nøyaktig på spindelen eller spennhelsen til elektroverktøyet.** Tilbehør som ikke passer til monteringsmaskinvaren til elektroverktøyet vil gå i ubalanse når det kjøres og vibrere svært sterkt, noe som kan føre til at du mister kontrollen.
 - Mandrellmonterte skiver, slipeskiver, kuttere og andre tilbehør må settes helt inn i spennhelsen eller chucken.** Hvis mandrellen ikke holdes riktig og/eller skivens overheng er for lang, kan den monterte skiven bli løs og slynges ut med høy hastighet.
 - Ikke bruk skadede innsatsverktøy.** Sjekk før hver bruk om tilbehør slik som skiver er splintret eller revnet, om slipeskiver har revnet eller er svært slitte og om stålborster har løse eller brukkede tråder. Hvis elektroverktøyet eller innsatsverktøyet faller ned, må du kontrollere om det er skadet eller sette på et uskadet innsatsverktøy. Når du har kontrollert og satt inn innsatsverktøyet, må du holde personer som oppholder seg i nærheten unna det roterende innsatsverktøyet og la elektroverktøyet gå i ett minutt med maksimalt turtall. *Som regel brekker skadede innsatsverktøy i løpet av denne testtiden.*
 - Bruk personlig verneutstyr.** Avhengig av typen bruk må du bruke visir, øyebeskyttelse eller vernebriller. Om nødvendig må du bruke støvmaske, hørselvern, vernehansker eller spesialforkle som holder små slipe- og materialpartikler unna kroppen din. *Gynene bør beskyttes mot fremmedlegemer som kan fly rundt ved visse typer bruk. Støv- eller pustervernmasker må kunne filtrere den typen støv som oppstår ved denne bruken. Hvis du er utsatt for sterk støv over lengre tid, kan det føre til nedsatt hørsel.*
 - Pass på at andre personer holder tilstrekkelig avstand til arbeidsområdet ditt.** Alle som går inn i arbeidsområdet, må bruke personlig verneutstyr. *Brukne deler til verktøyet eller brukne innsatsverktøy kan slynges ut og derfor også forårsake skader utenfor det direkte arbeidsområdet.*
 - Ta kun tak i elektroverktøyet på de isolerte gripflatene hvis du utfører arbeid der innsatsverktøyet kan treffe på skulte strømledninger eller sin egen strømledning.** Kontakt med en spenningsførende ledning kan også sette elektroverktøyet metalldele under spenning og føre til elektriske støt.
 - Hold alltid verktøyet fast med én hånd eller begge hender under oppstart.** Reaksjonsdreiemomentet til motoren ved akselering opp til full hastighet kan få verktøyet til å vri seg.
 - Bruk klemmer til å støtte arbeidsstykket ved behov.** Hold aldri et lite arbeidsstykke i én hånd og verktøyet i den andre når det er i bruk. *Bruk klemmer på et lite arbeidsstykke, slik at du kan bruke én hånd eller begge hender til å styre verktøyet. Rundt materiale, som for eksempel styrestenger, rør eller*

- rørverk, har en tendens til å rulle når det kuttet, og kan gjøre at biten blokkeres eller hopper mot deg.
- Hold strømledningen unna roterende innsatsverktøy.** Hvis du mister kontrollen over elektroverktøyet, kan strømledningen kappes eller dras inn i verktøyet, og hånden eller armen din kan dras inn i det roterende innsatsverktøyet.
 - Legg aldri elektroverktøyet ned før innsatsverktøyet har stanset helt.** Det roterende innsatsverktøyet kan komme i kontakt med overflaten der maskinen legges ned, slik at du kan miste kontrollen over elektroverktøyet.
 - Etter endring av bitene eller andre justeringer må du kontrollere at spennhylsemutteren, chucken eller andre justeringsenheter er trukket godt til.** Hvis slike justeringsenheter er løse kan de plutselig forskyves, slik at du mister kontroll og løse roterende komponenter blir slynget rundt med voldsom kraft.
 - La aldri elektroverktøyet være innkoblet mens du bærer det.** Tøyet ditt kan komme inn i det roterende innsatsverktøyet hvis det tilfeldigvis kommer i kontakt med verktøyet, og innsatsverktøyet kan da bore seg inn i kroppen din.
 - Rengjør ventilasjonsåpningene til elektroverktøyet med jevne mellomrom.** Motorviften trekker støv inn i huset, og en stor oppsamling av metallstøv kan medføre elektrisk fare.
 - Ikke bruk elektroverktøyet i nærheten av brennbare materialer.** Gnister kan antenne disse materialene.
 - Ikke bruk innsatsverktøy som krever flytende kjølemidler.** *Bruk av vann eller andre flytende kjølemidler kan føre til dødelig elektroshokk eller elektriske støt.*

TILBAKESLAG OG TILSVARENDE ADVARSLER

Tilbakeslag er en plutselig reaksjon når en roterende skive, et slipebånd, en børste eller annet tilbehør blokkeres eller henger seg opp. Opphenging eller blokkering fører til at det roterende tilbehøret stanser helt plutselig. Slik tvinges et ukontrollert elektroverktøy i motsatt retning av tilbehørets dreieretning.

Hvis f.eks. en slipeskive henger seg opp eller blokkeres i arbeidsstykket, kan kanten på slipeskiven som dykker inn i arbeidsstykket henge seg opp, og slik brekker slipeskiven eller forårsaker et tilbakeslag. Slipeskiven beveger seg da mot eller bort fra brukeren, avhengig av skivens dreieretning på blokkeringsstedet. Slipeskiver kan da også brette.

Et tilbakeslag er resultat av misbruk eller feilaktig bruk av elektroverktøyet. Det kan unngås ved å følge egnede sikkerhetstiltak som beskrevet nedenfor.

- Hold elektroverktøyet godt fast og plasser kroppen og armene dine i en stilling som kan ta imot tilbakeslagskrefter.** Brukeren kan beherske tilbakeslags- og reaksjonsmomenter hvis egnede tiltak har blitt satt i verk.
- Vær spesielt forsiktig i hjørner, på skarpe kanter osv.** Du må forhindre at innsatsverktøyet avpelles fra arbeidsstykket eller klemmes fast. *Det roterende innsatsverktøyet har en tendens til å klemmes fast i hjørner, på skarpe kanter eller hvis det avpelles. Dette forårsaker kontrolltap eller tilbakeslag.*
- Bruk ikke tannet sagblad.** *Slike innsatsverktøy fører ofte til tilbakeslag eller til at man mister kontrollen over elektroverktøyet.*
- Før alltid biten inn i materialet i samme retning som kuttekanten går ut av det (samme retning som splintre blir slynget).** *Hvis verktøyet blir ført inn i feil retning, vil kuttekanten på biten havne utenfor arbeidsstykket og dra verktøyet mot denne innfaringen.*
- Ved bruk av roterende filer, kutteskiver, høyhastighetskuttere eller wolframkarbidkuttere**

må du alltid bruke klemmer for arbeidsstykke.
Disse skivene vil henge seg opp hvis de blir skråstilt i sporet, og kan gi tilbakeslag. Når en kutteskive henger seg opp, vil den vanligvis brette. Når roterende filer, kutteskiver, høyhastighetskuttere eller wolframkarbidkuttere henger seg opp, kan det hoppe ut av sporet og føre til at du mister kontroll over verktøyet.

SPESEIELLE ADVARSLER FOR SLIPING OG KAPPING

- Bruk kun skiver som er godkjent for dette elektroverktøyet, og kun for anbefalte bruksområder. Du må for eksempel ikke slippe med sideflaten til en kutteskive. Kappeskiver er beregnet til materialfjerning med kanten på skiven. Innvirkning av krefter fra siden kan føre til at skivene brekker.**
- For gjengede slipekjegler og plugger må kun uskadde hjulmandreller med en uavløst skulderflens med riktig størrelse og lengde brukes. Egnede mandreller vil redusere risikoen for at deler brekker.**
- Unngå blokkering av kutteskiven eller for høyt presstrykk. Ikke utfør for dype snitt. Overbelastning av skiven øker slitasjen og tendensen til fastkiling eller oppheng i kuttet, og dermed også muligheten for tilbakeslag eller brudd.**
- Ikke plasser hånden i området foran og bak den roterende skiven. Hvis skiven beveger seg bort fra hånden din i arbeidsstykket, kan elektroverktøyet med den roterende skiven ved tilbakeslag slynges direkte mot kroppen din.**
- Hvis skiven blokkeres eller henger seg opp, eller du avbryter arbeidet, slår du av elektroverktøyet og holder det rolig til skiven har stanset helt. Forsøk aldri å trekke den roterende kappeskiven ut av snittet, ellers kan det oppstå et tilbakeslag. Finn og fjern årsaken til blokkeringen eller opphengingen av skiven.**
- Ikke start elektroverktøyet igjen så lenge det befinner seg i arbeidsstykket. La kappeskiven oppnå det maksimale turtallet før du fortsetter forsiktig med snittet. Ellers kan skiven henge seg opp, springe ut av arbeidsstykket eller forårsake tilbakeslag.**
- Støtt plater eller store arbeidsstykker for å redusere risikoen for tilbakeslag fra en fastklemt kappeskive. Store arbeidsstykker kan bøyes av sin egen vekt. Arbeidsstykket må støttes på begge sider, både nær kappesnittet og på kanten.**
- Vær spesielt forsiktig ved inndykkingsnitt i vegger eller andre uoversiktlige områder. Den inntrengende kappeskiven kan treffe på gass- eller vannledninger, elektriske ledninger eller gjenstander som kan forårsake tilbakeslag.**

SPESEIELLE ADVARSLER FOR STÅLBØRSTING

- Husk på at stålborsten mister stålbitar i løpet av vanlig bruk. Ikke overbelast ståldelene med for sterkt presstrykk. Ståldeler som slynges bort, kan lett trenge inn gjennom tynt tøy og/eller hud.**
- La børster kjøre ved driftshastighet i minst ett minutt før du bruker dem. Ingen må stå foran eller på linje med børsten når du gjør dette. Løse hår eller tråder vil løse i denne innkjøringstiden.**
- Sørg for at de løsnende delene fra den roterende stålborsten slynges vekk fra deg. Små partikler og trådfragmenter kan løse med stor hastighet ved bruk av disse børstene, og disse kan sette seg fast i huden.**
- Ikke overskrid 15.000 OPM ved bruk av stålborste.**

 **IKKE BEARBEID MATERIALE SOM INNEHOLDER ASBEST (asbest er kreftfremkallende)**

 **TA NØDVENDIGE FORHOLDSREGLER DERSONN HELSESKADELIG, BRENNBART ELLER EKSPLOSIVT STØV KAN OPPSTÅ UNDER ARBEIDET (enkelte støvtyper er kreftfremkallende). Bruk en støvmaske samt et støv-/sponavsg, hvis dette kan kobles til.**

SPESEIFIKASJONER

Modellnummer2050
Spenning100-240 V, 50-60 Hz, 18 Vdc, 0,5 A
Hastighet22 000/min
Chuck-kapasitet Ø0,8-3,2 mm
Innspenningsdiameter Ø3,2 mm
Maks. tilbehør Ø38,1 mm
Vekt0,1 kg

Bruk skjøteledninger som er helt rullet ut med en kapasitet på 5 A.
Du må alltid kontrollere at forsyningsspenningen er den samme som spenningen som angis på verktøyetstypeskilt.

GENERELT

- På/av-bryter
- Variabelt hastighetshjul
- Ventilasjonsåpninger
- Aksellåseknapp
- Dremel chuck
- Spennhylsemutter
- Spennhylse (3,2 mm)
- Skrunøkkel
- DC-jack
- DC-kontakt
- Strømadapter

TILBEHØR

KØBLE ALLTID VERKTØYET FRA STRØMKILDEN FØR DU BYTTER TILBEHØR

Bruk bare tilbehør med høy ytelse som er testet av Dremel.
Sørg for å lese instruksjonene som følger med Dremel-tilbehøret. Her finner du mer informasjon om bruken.
Vær forsiktig når du håndterer eller legger bort tilbehør for å unngå at du skader overflater.

ENDRE TILBEHØR

- Trykk på spindellåseknappen, og vri skaftet for hånd inntil den smekker på plass. **Ikke aktiver spindellåsen mens verktøyet er i bruk.**
- Hold spindellåsen inne og løsne (ikke ta ut) spennhylsemutteren. Bruk spennhylsenøkkelen om nødvendig.
- Sett bitsen eller tilbehørsskaftet helt inn i spennhylsen.
- Mens spindellåsen er aktivert, stram til spennhylsemutteren.

DREMEL CHUCK

Med Dremel chucken kan du raskt og enkelt bytte tilbehør på Dremel-verktøy uten å måtte bytte spennhylser. Kan brukes med tilbehørsskaft på 0,8 mm - 3,2 mm. For å løsne, trykk først på spindellåseknappen og vri skaftet for hånd inntil den smekker på plass. **Ikke aktiver spindellåsen mens verktøyet er i bruk.**
Bruk skrunøkkelens mens spindellåseknappen er aktivert for å løsne chucken og åpne kjevvene.

Fjern tilbehøret fra chucken. Om nødvendig, løsne chucken slik at det nye tilbehøret passer mellom kjevvene. Sett det nye tilbehøret langt nok inn i chucken slik at det er omtrent 6 mm mellom enden av chucken og begynnelsen av den arbeidende delen av tilbehøret. Stram chucken med skrunøkkelen mens spindellåsknappen er aktivert for å feste tilbehøret.

NYTTIGE TIPS NÅR DU BRUKER DREMEL CHUCK

- Dremel chucken og spennhylsen og spennhylsemutterssystemet kan byttes på dette verktøyet. Mens chucken gir deg den beste opplevelsen for bytting av tilbehør, så gir spennhylsen og spennhylsemutteren en mer nøyaktig løsning for holding av tilbehør, spesielt ved tunge sidebelastninger.
- Hvis tilbehøret glir i chucken, bruk skrunøkkelen som følger med for å stramme chucken rundt biten. Hvis det fortsetter å gli, bruk da heller spennhylsen og spennhylsemutteren.
- Kjevvene på chucken kan forskyves, noe som kan resultere i at tilbehøret ikke lenger virker som det skal.

Følg følgende prosedyre for å tilbakestille kjevvene:

1. Fjern tilbehøret fra chucken.
2. Rengjør chucken.
3. Trykk på spindellåsknappen og stram chucken inntil kjevvene forlenges til den ytre overflaten av chucken, omtrent 3 mm.
4. Trykk enden av chucken godt mot en hard, flat overflate for å sikre at kjevvene befinner seg aksialt ⑧.
5. Fortsett med å stramme chucken for hånd inntil kjevvene er fullstendig lukket.
6. Løsne chucken og sett i et langsgående tilbehør.
7. Drei verktøyet for hånd og pass på for en eventuell «run-out». Gjenta prosedyren hvis det er en synlig «run-out».
8. **Stram chucken med skrunøkkelen mens spindellåsknappen er aktivert for å feste tilbehøret.**
9. Sett verktøyet på den laveste hastigheten og pass på for en eventuell «run-out». Hvis du oppdager en tydelig «run-out», kontroller at tilbehøret er rett før du gjentar prosedyren.

AVBALANSERT TILBEHØR

For presisjonsarbeid er det viktig at alt tilbehør har god balanse (det samme som for dekkene på bilen din). For å sentrere eller avbalansere tilbehør, løsne chucken eller spennhylsemutteren og drei tilbehøret eller chucken 1/4 omdreining. Trekk chucken eller spennhylsen til igjen og kjør rotasjonsverktøyet. Du bør kunne merke på lyden og på følelsen hvorvidt tilbehøret er i balanse. Fortsett justeringen på denne måten til best mulig balanse er oppnådd.

BRUK

KOMME I GANG

Det første trinnet ved bruk av multiverktøyet er å bli kjent med det. Hold det i hånden og bli kjent med vekten og balansen. Kjenn på tappen på dekslet. Denne tappen gjør det mulig å holde verktøyet, på samme måte som du holder en blyant eller penn.

VIKTIG! Prøv deg gjerne på et stykke skrapmateriale slik at du kan se hvordan verktøyet fungerer i praksis. Husk at multiverktøyet yter best hvis du lar hastigheten, sammen med riktig Dremel-innsatsverktøy og -forsats, gjøre arbeidet for deg. Unngå å øve press mot verktøyet under bruk. Senk isteden det roterende tilbehøret forsiktig ned mot arbeidsflaten og la det komme i kontakt med punktet hvor det skal starte. Konsentrer deg om å føre verktøyet over arbeidsstykket med svært liten kraft. La innsatsverktøyet gjøre jobben.

Det er vanligvis bedre å gå flere ganger over området med verktøyet enn å gjennomføre hele oppgaven i én enkelt operasjon. Å arbeide med lett hånd gir best kontroll og reduserer risikoen for feil.

HOLDE VERKTØYET

Hold alltid verktøyet på sikker avstand fra ansiktet. Tilbehør kan skades ved bruk, og kan sprette ut når hastigheten øker.

Når du holder verktøyet, må du ikke dekke til ventilasjonsåpningene med hånden. Hvis ventilasjonsåpningene blokkeres, kan motoren bli overopphetet.

Når du jobber med detaljer, oppnår du best kontroll ved å holde verktøyet som en blyant mellom tommel og pekefinger. ⑨

PÅ/AV

Bruk kun strømadapter 2610Z09729 (EU) og 2610Z09734 (UK) som følger med verktøyet.

Sett multiverktøyets DC-jack inn i DC-kontakten til strømadapteren.

Sett strømadapteren inn i strømuttak.

DU SLÅR VERKTØYET PÅ ved å trykke på og slippe den blå på/av-knappen.

DU SLÅR VERKTØYET AV ved å trykke på og slippe den blå på/av-knappen.

VARIABELT HASTIGHETSHJUL ⑩

Verktøyet er utstyrt med et variabelt hastighetshjul.

Hastigheten kan justeres under bruk ved å stille hjulet på eller mellom en av innstillingene.

For å velge riktig hastighet for hver jobb, prøv deg frem på et prøve-materialstykke.

DRIFTSHASTIGHETER

Bruk diagrammet på side 7 som hjelpemiddel når du skal bestemme riktig hastighet for materialet du arbeider med, og hvilket tilbehør du skal bruke.

Ikke overskrid 15 000 opm ved bruk av stålborste.

De fleste jobber kan utføres med verktøyet i høyeste stilling. Imidlertid kan visse materialer (noen plast- og metallsorter) bli skadet av varmen som utvikles på grunn av den høye hastigheten. Disse må bearbeides ved lavere hastigheter. Drift på lav hastighet (15 000 opm eller mindre) er vanligvis best for polering ved hjelp av filtpoleringstilbehør. Ved bruk av alle typer børster kreves det lavere hastigheter for å unngå at trådene løsner fra holderen. La ytelsen til verktøyet utføre arbeidet for deg når du bruker lavere hastighetsinnstillinger. Høyere hastigheter er bedre for hardt treverk, metall og glass samt for boring, utskjæring, kutting, fresing, forming og kutting av dørfalser og brystpanel i treverk.

Noen retningslinjer mht. verktøyhastighet:

- Plast og andre materialer som smelter ved lave temperaturer, må kuttes ved lav hastighet.
- Polering, pussing og rengjøring med stålborste må utføres ved hastigheter under 15 000 opm for å hindre skader på børsten og materialet.
- Treverk må kuttes ved høy hastighet.
- Jern eller stål må kuttes ved lav hastighet.
- Hvis det begynner å vibrere i en høyhastighetsfres av stål, betyr det vanligvis at den har for lav hastighet.
- Aluminium, kobberlegeringer, blylegeringer, sinklegeringer og tinn kan kuttes ved ulike hastigheter, avhengig av hva slags type kutting som skal utføres. Bruk parafin (ikke vann) eller annet egnet smøremiddel på fresen for å hindre at materialet som kuttes, setter seg fast i tennene på fresen.

MERK: Økt press mot verktøyet er ikke riktig motvirkning hvis det ikke yter som forventet. Prøv et annet tilbehør eller hastighetsinnstilling for å oppnå ønsket resultat.

VEDLIKEHOLD OG RENGJØRING

⚠ INNEHOLDER INGEN DELER SOM VEDLIKEHOLDES AV BRUKER. FOREBYGGENDE VEDLIKEHOLD UTFØRT AV UKYNDIGE PERSONER KAN FØRE TIL AT INNENDIGE DELER OG LEDNINGER BLIR FELTKOBBET, NOE SOM KAN FORÅRSAKE ALVORLIG FARE.

Det er mest effektivt å bruke trykkluft til å rengjøre verktøyet. **Bruk alltid vernebriller når du rengjør verktøyet med trykkluft.**

⚠ FOR Å UNNGÅ ULYKKER, KOBLE ALLTID VERKTØYET OG/ELLER LADER FRA STRØMFORSYNINGEN FØR RENGJØRING.

Ventilasjonsåpninger og brytere må holdes rene og frie for fremmedlegemer. Ikke forsøk å foreta rengjøring ved å stikke spisse gjenstander inn gjennom åpningene.

⚠ NOEN RENGJØRINGSMIDLER OG LØSEMIDLER SKADER PLASTDELER. Noen av disse er bensin, karbontetraklorid, klorholdige rensmidler, ammoniakk og rengjøringsmidler som inneholder ammoniakk.

SERVICE OG GARANTI

Vi anbefaler at all verktøyvedlikehold utføres av et Dremel-serviceverksted.

Garantien for dette Dremel-produktet gis i henhold til lovfestede/landsspesifikke lover og forskrifter. Skader grunnet normal slitasje, overbelastning eller feil bruk dekkes ikke av garantien.

Dersom du ønsker å klage på produktet, tar du med verktøyet i montert stand og/eller lader og kjøpsbevis til forhandleren.

KONTAKTE DREMEL

Hvis du ønsker mer informasjon om service og garanti, Dremels produktvalg, brukerstøtte og hotline, kan du gå til www.dremel.com.

STØY OG VIBRASJON

Lydkraftnivå (standardavvik 3dB) dB(A)	<70,0
Vibrasjon (triax vektorsum) m/s ²	<2,5
Vibrasjonsusikkerhet K m/s ²	1,5

MERK: Den erklærte totalverdien for vibrasjon er målt i henhold til en standard testmetode og kan brukes til å sammenligne et verktøy med et annet. Den kan også brukes til innledende eksponeringsvurdering.

Vibrasjonsemisjonen under faktisk bruk av elektroverktøyet kan avvike fra de oppgitte verdiene, avhengig av måten verktøyet brukes på.

Vurder eksponeringen i de omgivelsene som verktøyet skal brukes i, og sørg deretter for nødvendige sikkerhetstiltak (alle aspekter av driftsryklusen skal tas med i vurderingen, også de periodene når verktøyet er slått av eller går på tomgang).

AVHENDING

Verktøy, tilbehør og emballasje må leveres inn til miljøvennlig gjenvinning.

KUN FOR EU-LAND ⑤

I henhold til det europeiske direktivet 2012/19/EF vedr. gamle elektriske og elektroniske apparater og tilpassingen til nasjonale lover, må et gammelt elektroverktøy som ikke lenger kan brukes, samles inn og avhendes på en miljøvennlig måte.

FI

KÄYTETTY SYMBOLIT

- ① LUE NÄMÄ OHJEET
- ② KÄYTTÄ KUULOSUOJAA
- ③ KÄYTTÄ SUOJALASEJA
- ④ KÄYTTÄ HENGITYSSUOJAA
- ⑤ ÄLÄ HEITÄ SÄHKÖTYÖKALUJA TALOUSJÄTTEISIIN

SÄHKÖTYÖKALUIHIN LIITTYVIÄ YLEISIÄ VARO-OHJEITA

⚠ VAROITUS LUE KAIKKI OHJEET JA VARO-OHJEET

Alla olevien ohjeiden noudattamisen laiminlyönti saattaa johtaa sähköiskuun, tulipaloon ja/tai vakavaan loukkaantumiseen. Säilytä kaikki ohjeet ja varoitukset myöhempää käyttöä varten. Termillä "sähkötyökalu" tarkoitetaan sähkökäyttöistä (sähköjohdolla varustettua) työkalua tai akkukäyttöistä (sähköjohdotonta) työkalua.

TYÖTURVALLISUUS

- Pidä työskentelyalue puhtaana ja hyvin valaistuna.** Työskentelyalueen epäjärjestys tai valaisemattomat alueet voivat johtaa tapaturmiin.
- Älä työskentele sähkötyökaluilla räjähdyksalttiissa ympäristössä, jossa on palavia nesteitä, kaasuja tai pölyä.** Sähkötyökalut muodostavat kipinöitä, jotka saattavat sytyttää pölyn tai höyryä.
- Pidä lapset ja sivulliset loitolla sähkötyökalua käyttäessäsi.** Voit menettää laitteesi hallinnan, kun huomioiosi suuntautuu muualle.

SÄHKÖTURVALLISUUS

- Sähkötyökalun pistotulpan tulee sopia pistorasiaan. Pistotulppaa ei saa muuttaa millään tavalla.** Älä käytä pistorasia-adaptoreita maadoitettujen sähkötyökalujen kanssa. Alkuperäisessä kunnossa olevat pistotulpat ja sopivat pistorasiat vähentävät sähköiskun vaaraa.
- Vältä koskettamasta maadoitettuja pintoja, kuten putkia, pattereita, liesiä tai jääkaappeja.** Sähköiskun vaara kasvaa, jos kehosi on maadoitettu.
- Älä aseta sähkötyökalua alttiiksi sateelle tai kosteudelle.** Veden tunkeutuminen sähkötyökalun sisään kasvattaa sähköiskun riskiä.
- Älä käytä verkkojohtoa väärin.** Älä käytä verkkojohtoa sähkötyökalun kantamiseen, vetämiseen tai pistotulpan irrottamiseen pistorasiasta. Pidä johto loitolla kuumuudesta, öljystä, terävistä reunoista ja liikkuvista osista.

Valhingoittuneet tai sotkeutuneet johdot kasvattavat kasvattavien sähköiskun vaaraa.

- e. Käytettäessä sähkötyökaluja ulkona käytä ainoastaan ulkokäyttöön soveltuvaa jatkojohtoa. Ulkokäyttöön soveltuvan jatkojohtoon käyttö pienentää sähköiskun vaaraa.
- f. Jos sähkötyökaluja on käytettävä kosteissa olosuhteissa, käytä vikavirtasuojalla (RCD) suojattua virransyöttöä. Vikavirtasuojan käyttö pienentää sähköiskun vaaraa.

HENKILÖTURVALLISUUS

- a. Ole valpas, kiinnitä huomiota työskentelyysi ja noudata tervettä järkeä sähkötyökaluja käyttäessäsi. Älä käytä laitetta, jos olet väsynyt tai huumeiden, alkoholin tai lääkkeiden vaikutuksen alaisena. Heiken tarkkaamattomuus sähkötyökaluja käytettäessä saattaa johtaa vakavaan loukkaantumiseen.
- b. Käytä henkilökohtaisia suojavarusteita. Käytä aina suojalaseja. Loukkaantumisriskiä voidaan vähentää käyttämällä olosuhteita vastaavia henkilökohtaisia suojavarusteita, kuten hengityssuojainta, luistamattomia turvakengkiä, suojakypärää tai kuulonsuojaimia.
- c. Estä vahingossa tapahtuva käynnistyminen. Varmista, että käynnistyskytkin on OFF-asennossa sekä ennen laitteen liittämistä virtalähteeseen ja/tai akkuyksikköön että ennen laitteen nostamista ja kantamista. Jos kannat sähkötyökaluja sormi käynnistyskytkimellä tai kytket virran sähkötyökaluun käynnistyskytkimen ollessa käyntiasennossa, altistat itsesi onnettomuuksille.
- d. Poista kaikki säätötyökälu ja ruuvitalat, ennen kuin käynnistät sähkötyökäluun. Työkälu tai avain, joka sijaitsee laitteen pyörivässä osassa, saattaa johtaa loukkaantumiseen.
- e. Älä kurkottele. Huolehdi aina tukevasta seisomasennosta ja tasapainosta. Täten voit paremmin hallita sähkötyökäluun odottamattomissa tilanteissa.
- f. Käytä tarkoitukseen soveltuvia vaatteita. Älä käytä löysiä työvaatteita tai koruja. Pidä hiukset, vaatteet ja käsineet loitolla liikkuvista osista. Vältä vaatteet, korut ja pitkät hiukset voivat takertua liikkuviin osiin.
- g. Jos pölynimu- ja keräilylaitteita voidaan asentaa, varmista, että ne on liitetty ja että niitä käytetään asianmukaisesti. Pölynkeräysjärjestelmän käyttö vähentää pölyn aiheuttamia vaaroja.

SÄHKÖTYÖKALUJEN KÄYTTÖ JA KÄSITTELY

- a. Älä ylikuormita laitetta. Käytä kyseiseen työhön tarkoitettua sähkötyökäluja. Sopivaa sähkötyökäluja käyttäen työskentelet paremmin ja vammemmin tehollaueella, jolle sähkötyökälu on tarkoitettu.
- b. Älä käytä sähkötyökäluja, jota ei voida käynnistää ja pysäyttää käynnistyskytkimestä. Sähkötyökälu, jota ei enää voida käynnistää ja pysäyttää käynnistyskytkimellä, on vaarallinen ja täytyy korjata.
- c. Irrota pistoke virtalähteestä ja/tai akkuyksiköstä ennen kuin muutat asetuksia, vaihdat tarvikkeita tai varastoit sähkötyökäluja. Nämä turvatoimenpiteet pienentävät sähkötyökäluun tahattoman käynnistytksen.
- d. Säilytä sähkötyökälu poissa lasten ulottuvilta, kun niitä ei käytetä. Älä anna sellaisien henkilöiden käyttää sähkötyökäluja, jotka eivät ole perehtyneet sen käyttöön tai jotka eivät ole lukeneet tätä käyttöohjetta. Sähkötyökälu ovat vaarallisia, jos niitä käyttävät kokemattomat henkilöt.
- e. Hoida sähkötyökäluasi huolella. Tarkista, että liikkuvat osat toimivat moitteettomasti ja etteivät ne jumitu kiinni. Varmista lisäksi, ettei niissä ole murtuneita tai vahingoittuneita osia, jotka saattaisivat vaikuttaa haitallisesti sähkötyökäluun toimintaan. Korjauta vioittuneet osat ennen käyttöä.

Monen tapaturman syyt löytyvät huonosti huolletuista laitteista.

- f. Pidä leikkausterät terävinä ja puhtaina. Huolessisesti hoidetut leikkaustyökälu, joiden leikkausreunat ovat teräviä, eivät tartu helposti kiinni ja ovat helpommin hallittavissa.
- g. Käytä sähkötyökäluja, tarvikkeita, vaihtotyökäluja jne. näiden ohjeiden mukaisesti. Ota tällöin huomioon työolosuhteet ja suoritettava toimenpide. Sähkötyökäluun käyttö muuhun kuin sille määrättyyn käyttöön saattaa johtaa vaarallisiin tilanteisiin.

HUOLTO

- a. Anna koulutettujen ammattihenkilöiden korjata sähkötyökäluja ja hyväksy korjauksiin vain alkuperäisiä varaosia. Täten varmistat, että sähkötyökälu säilyy turvallisena.

KAIKKIA TOIMINTOJA KOSKEVAT VARO-OHJEET

YHTEISET VARO-OHJEET HIOMISTA, HIEKKAPAPERIHIONMISTA, TERÄSHARJAUSTA, KIILLOTUSTA, KAIVERRUSTA JA KATKAISUHIONTAA VARTEN

- a. Tämä sähkötyökälu on suunniteltu käytettäväksi hionnassa, hiekkapaperihionnassa, teräsharjauksessa, kiillotuksessa, kaiverruksessa ja katkaisussa. Ota huomioon kaikki varo-ohjeet, käyttöohjeet, piirustukset ja tiedot, jotka toimitetaan sähkötyökäluun mukana. Alla olevien ohjeiden noudattamatta jättäminen voi aiheuttaa sähköiskun, tulipalon ja/tai vakavan vamman.
- b. Älä käytä tarvikkeita, joita ei valmistaja ole tarkoittanut tai suositellut nimenomaan tälle sähkötyökäluille. Vain se, että pystyt kiinnittämään tarvikkeen sähkötyökäluusi ei takaa sen turvallista käyttöä.
- c. Hiomistarvikkeen sallitun kierrosluvun tulee olla vähintään yhtä suuri kuin sähkötyökäluunsa määrittä suurin kierros-luku. Hiomistarvike, joka pyörii sallittua suuremmalla nopeudella, saattaa rikkoutua ja irrota.
- d. Tarvikkeen ulkohalkaisijan ja paksuuden tulosta vastata sähkötyökäluun mittatietoja. Väärin mitoitettuja tarvikkeita ei voida hallita riittävästi hyvin.
- e. Hiomalajkojen, -rumpujen ja muiden tarvikkeiden tulee sopia tarkasti sähkötyökäluun hiomakaraan tai istukkahylsyyn. Tarvikkeet, jotka eivät sovi sähkötyökäluun kiinnitysoosiin, pyörivät epätasaisesti, tärisivät voimakkaasti ja saattavat johtaa työkalun hallinnan menettämiseen.
- f. Karaan asennettavat hiomalajikat, -rummut, leikkurit tai muut tarvikkeet on työnnettävä kokonaan istukkahylsyyn tai istukkaan. Jos karan pito ei ole riittävä ja/tai aikaan ylitys on liian suuri, laikka voi löystyä ja irrota suurella nopeudella.
- g. Älä käytä vaurioituneita tarvikkeita. Tarkista tarvike mahdollisten vaurioiden varalta ennen jokaista käyttöä. Varmista esimerkiksi, ettei hiomalajikoissa ole pirstoutumia tai halkeamia, ettei hiomarummuissa ole halkeamia tai voimakasta kulumista ja ettei teräsharjassa ole irtonaisia tai katkenneita lankoja. Jos sähkötyökälu tai tarvike putoaa, tarkista se mahdollisten vaurioiden varalta tai asenna tilalle ehjä tarvike. Kun olet tarkistanut ja asentanut vaihtotyökäluun, pidä itsesi ja lähistöllä olevat henkilöt poissa pyörivän vaihtotyökäluun tasosta ja älä sähkötyökäluun käydä minuitti täydellä kierrosluvulla. Vaurioituneet tarvikkeet rikkoutuvat yleensä tässä ajassa.

- h. Käytä henkilökohtaisia suojavarusteita.** Käytä käyttökohteesta riippuen suojavisiiriä tai suojalaseja. Jos mahdollista, käytä hengityssuojainta, kuulonsuojaimia, suojakäsineitä tai erikoissuojavaatetta, joka suojaa sinut pieniltä hioma- ja materiaalihiukkasilta. *Silmät tulee suojata lenteleviltä vierailta esineiltä, joita saattaa syntyä eri käyttöjen yhteydessä. Hengityssuojainten täytyy suodattaa pois työstössä syntyvä pöly. Jos olet pitkään alltiina voimakkaalle melulle, saattaa se vaikuttaa heikentävästi kuuloon.*
- i. Varmista, että muut henkilöt pysyvät turvallisella etäisyydellä työalueelta.** Jokaisen työalueelle tulevan henkilön tulee käyttää henkilökohtaisia suojavarusteita. *Työkappaleen tai muuntuneen tarvikkeen osia saattaa sinkoutua kauemmas vahingoittaen ihmisiä myös varsinaisen työalueen ulkopuolella.*
- j. Tartu sähkötyökaluun ainoastaan eristetyistä pinoista tehdessäsi työtä, jossa saatat osua pilloissa olevaan sähköjohtoon tai työkalun omaan sähköjohtoon.** *Kosketus jännitteiseen johtoon voi saattaa sähkötyökalun metalliosat jännitteisiksi ja johtaa sähköiskuun.*
- k. Pidä työkalua lujasti käsissä käynnistyksen aikana.** *Mootorin kiihtymisen aikana vapautuvan vastamomenttivoimat voivat saada työkalun kiertymään.*
- l. Tue työkalua puuristimillä aina, kun tämä on käytännöllistä.** *Älä koskaan pidä pientä työkalua toisessa kädessä ja työkalua toisessa kädessä käytön aikana. Kun pieni työkappale kiinnitetään puuristimellä, käsillä voidaan hallita työkalua. Puutappien ja putkien kaltaiset väkivälikappaleet voivat kiertää leikkua aikana, mikä saattaa aiheuttaa terän juuttumisen tai liikahtamisen sinua kohti.*
- m. Pidä sähköjohto kaukana pyörivistä tarvikkeista.** *Jos menetät sähkötyökalun hallinnan, sähköjohto voi katketa tai tarttua kiinni ja vetää kätesi tai käsivartesi kiinni pyörivään tarvikkeeseen.*
- n. Älä aseta sähkötyökalua pois, ennen kuin tarvide on pysähtynyt kokonaan.** *Pyörivä tarvide saattaa koskettaa lepöpintaa, ja voit menettää sähkötyökalusi hallinnan.*
- o. Varmista terien vaihdon tai muiden säätöjen jälkeen, että istukkamutteri, istukkahylsy tai muut säätölaitteet on kiristetty huolellisesti.** *Löysästi säädetyt laitteet voivat siirtyä yllättäen, mikä aiheuttaa hallinnan menetyksen ja pyörivien osien vaarallisen irtoamisen.*
- p. Älä koskaan pidä sähkötyökalua käynnissä sitä kantaessasi.** *Vaatteesi voi hetkellisen kosketuksen seurauksena tarttua kiinni pyörivään tarvikkeeseen, joka saattaa porautaa kehoosi.*
- q. Puhdista sähkötyökalusi tuuletusaukkoja säännöllisesti.** *Mootorin tuuletin imee pölyä työkalun koteloon, ja voimakas metallipölyn kasautuma voi synnyttää sähköisiä vaaratilanteita.*
- r. Älä käytä sähkötyökalua palavien aineiden lähellä.** *Kipinät voivat sytyttää näitä aineita.*
- s. Älä käytä lisälaitteita, jotka turvisevat nestemäisiä jäähdytysaineita.** *Veden tai muiden nestemäisten jäähdytysainesten käyttö saattaa johtaa sähköiskuun.*

TAKAISKU JA VASTAAVAT VARO-OHJEET

Takaisku on äkillinen reaktio, joka syntyy hiomalaikan, -nauhan, teräsharjan tai muun tarvikkeen tarttuessa kiinni tai jäädessä puristuksiin. Tarttuminen tai puristukseen joutuminen pysäyttää pyörivän tarvikkeen äkillisesti. Tällöin hallitsematon sähkötyökalu sinkoutuu tarvikkeen kiertosuuntaan nähden vastakkaiseen suuntaan. Jos esim. hiomalaikka tarttuu tai joutuu puristukseen työkappaleeseen, saattaa hiomalaikan reuna, joka on

upponut työkappaleeseen, juuttua kiinni aiheuttaen hiomalaikan ponnahtuksen ulos työkappaleesta tai aiheuttaa takaiskun. Hiomalaikka liikkuu silloin käyttävää henkilöä vasten tai pois päin hänestä riippuen laikan kiertosuunnasta tarttumakohdassa. Tällöin hiomalaikka voi myös murtua.

Takaisku johtuu sähkötyökalun väärinkäytöstä tai käytöstä väärään tarkoitukseen. Se voidaan estää sopivin varotoimin, jotka on ilmoitettu alla.

- Pitele sähkötyökalua tukevasti ja aseta kehosi ja käsivartesi asentoon, jossa pystyt vastaamaan takaiskuvuomiin.** *Käyttäjät pystyvät hallitsemaan takaiskun noudattamalla sopivia suojausohjeita.*
- Työskentele erityisen varovasti muun muassa kulmien ja terävien reunojen alueella, ja estä tarvittaessa ponnahtamista takaisin työkappaleesta ja juuttumasta kiinni.** *Pyörivällä tarvikkeella on taipumus juuttua kiinni kulmissa, terävissä reunoissa tai saadessaan kimmokkeen. Tämä johtaa hallinnan menettämiseen tai takaiskuun.*
- Älä käytä hammastettuja sahanterä. Tällaiset tarvikkeet aiheuttavat usein takaiskun tai sähkötyökalun hallinnan menettämisen.**
- Syötä terä materiaaliin samansuuntaisesti kuin leikkausterä poistuu materiaalista (sama suunta kuin mihin porajauho sinkoutuu).** *Työkalun ohjaaminen väärään suuntaan nostaa leikkausterän ja vetää työkalua tähän suuntaan.*
- Kiinnitä työkappale huolellisesti, kun käytät kierreviilaa, katkaisulaikkaa, suurnopeusleikkuria tai kovametallileikkuria.** *Nämä laikat voivat juuttua kiinni, jos ne vinoutuvat hieman urassa, mikä voi aiheuttaa takaiskun. Kun katkaisulaikkaa juuttuu kiinni, laikka yleensä hajoaa. Kun kierreviilä, suurnopeusleikkuri tai kovametallileikkuri juuttuu kiinni, se voi nousta urasta ja aiheuttaa työkalun hallinnan menetyksen.*

ERITYISET VARO-OHJEET HIONTAAN JA KATKAISUUN

- Käytä yksinomaan sähkötyökalulle sallittuja hiomatyökaluja ja vain suositeltuihin käyttötarkoituksiin.** *Älä esimerkiksi koskaan hio hiomalaikan sivupintaa käyttäen. Hiomalaikat on tarkoitettu hiontaan laikan ulkokehällä. Sivuttain kohdistuva voima saattaa murtaa hiomalaikan.*
- Kierteisiä hiomakartioita käytettäessä on käytettävä ainoastaan vahingoittomattomia karalaitteita, joiden laipat ovat oikeankokoisia ja -pituisia.** *Asianmukaiset karat vähentävät rikkoutumisvaaraa.*
- Älä pakota katkaisulaikkaa tai käytä liiallista painetta.** *Älä tee liian syviä leikkauksia. Katkaisulaikan ylikuormitus kasvattaa sen rasitusta ja sen alltiutta vääntäy tai juuttua kiinni ja siten takaiskun ja laikan rikkoutumisen mahdollisuutta.*
- Älä laita kättä pyörivän katkaisulaikan tasolle tai sen taakse.** *Jos katkaisulaikka liikkuu työkappaleesta kädestä pois päin, mahdollinen takaisku saattaa singota laikan ja sähkötyökalun suoraan sinua kohti.*
- Jos katkaisulaikka joutuu puristukseen tai keskeytettyä työtä, sähkötyökalu on pysäytettävä ja pidettävä rauhallisesti paikallaan, kunnes laikka on täysin pysähtynyt.** *Älä koskaan yritä poistaa vielä pyörivää katkaisulaikkaa leikkauksesta. Se saattaa aiheuttaa takaiskun. Määritä ja poista puristukseen joutumisen tai kiinnittämisen syy.*
- Älä käynnistä sähkötyökalua uudelleen, jos laikka on kiinni työkappaleessa.** *Anna katkaisulaikan ensin saavuttaa täysi kierros lukunsa, ennen kuin varovasti jatkat leikkausta. Muussa tapauksessa saattaa laikka tarttua kiinni, ponnahtaa ulos työkappaleesta tai aiheuttaa takaiskun.*
- Tue liitteä tai isot työkalupaleet katkaisulaikan puristuksen aiheuttaman takaiskuvaaran**

minimoimiseksi. Suuret työkappaleet voivat taipua oman painonsa takia. Työkappaletta tulee tukea molemmilta puolilta sekä katkaisuleikkauksen vierestä että reunoilta.

- h. Ole erityisen varovainen upotusleikkauksissa seiniin tai muihin alueisiin, joiden taustaa tai rakennetta et pysty näkemään. Uppoava katkaisulaikka saattaa aiheuttaa takaiskun osuessaan kaasu- tai vesiputkiin, sähköjohtoihin tai muihin kohteisiin.

ERITYISET VARO-OHJEET TERÄSHARJAUKSEEN

- a. Ota huomioon, että teräsharjasta irtoaa lankoja myös normaalkäytössä. Älä ylikuormita lankoja käyttämällä liian suurta painetta työkappaletta vasten. Irti sinkoutuvat langan kappaleet voivat helposti tunkeutua ohuen vaateen tai ihon läpi.
- b. Anna harjojen käydä käyttönopeudella vähintään yhden minuutin ajan ennen käyttöä. Tänä aikana kukaan ei saa seistä harjan pyörimistasossa. Mahdolliset irtonaiset langat irtoavat joutokäynnin aikana.
- c. Ohjaa teräsharjasta irtoavat langat itsestäsi pois päin. Harjojen käytön aikana voi irrota nopeasti liikkuvia pieniä kappaleita ja langanpaloja, jotka saattavat painua ihoon.
- d. Älä ylitä nopeutta 15.000 RPM käyttäessäsi teräsharjoja.

ÄLÄ KOSKAAN TYÖSTÄ ASBESTIPITOISIA MATERIAALEJA (asbestia pidetään karsinogeenisena)

ÄLÄ NOUDATA ASIANMUKAISIA VAROTOIMENPITEITÄ, JOS TYÖN AIKANA VOI MUODOSTUA TERVEYDELLE VAARALLISTA, SYTTYVÄÄ TAI RÄJÄHTÄVÄÄ PÖLYÄ (jotkin pölytyypit voivat olla myös karsinogeenisiä); käytä pölysuojainta sekä pölynpoistomuria, jos sellainen on käytettävissä

TEKNISET TIEDOT

Mallinumero2050
Jännite100-240 V, 50-60 Hz, 18 Vdc, 0,5 A
Nopeus22 000/min
Istukan koko Ø0,8-3,2 mm
Istukkahylsyn kapasiteetti Ø3,2 mm
Tarvikkeen enimmäishalkaisija Ø38,1 mm
Paino0,1 kg

Käytä täysin suoristettua ja turvallista jatkojohtoa, jonka kapasiteetti on 5 ampeeria. Tarkista aina, että syöttöjännite vastaa työkalun arvokilvessä ilmoitettua jännitettä.

YLEISTÄ ⑥

- A. Virtapainike
- B. Nopeussäädin
- C. Tuuletusaukot
- D. Akselin lukituspainike
- E. Dremel-istukka
- F. Istukkamutteri
- G. Istukkahylsy (3,2 mm)
- H. Avain
- I. Verkkovirtaliitin
- J. Verkkovirtapistoke
- K. Verkkomuuntaja

TARVIKTEET

IRROTA TYÖKALU VERKKOVIRRASTA AINA ENNEN TARVIKKEIDEN VAIHTAMISTA

Käytä vain Dremelin testaamia huippotehoisia tarvikkeita. Muista lukea Dremel-tarvikkeen mukana toimitetut ohjeet, joista saat lisätietoja sen käytöstä. Käsittele ja säilytä tarvikkeita huolellisesti, jotta ne eivät pääse lohkeilemaan tai halkeilemaan.

TARVIKKEIDEN VAIHTAMINEN ⑦

1. Paina karalukkopainiketta ja käännä karaa kädellä, kunnes se kiinnittyy karalukkoon. **Älä paina karalukkopainiketta, kun työkalu on käynnissä.**
2. Pidä karalukkopainiketta alhaalla ja kierrä istukkamutteri auki (älä irrota). Käytä tarvittaessa istukka-avainta.
3. Työnnä terä tai tarvikkeen varsi täysin istukkaan.
4. Pidä karalukkopainiketta alhaalla ja kiristä istukkamutteri.

DREMEL-ISTUKKA

Dremel-istukan ansiosta voit vaihtaa Dremel-työkalujen tarvikkeita nopeasti ja helposti istukkahylsijä vaihtamatta. Toimii tarvikkeiden kanssa, joiden varren halkaisija on 0,8 - 3,2 mm.

Löysää painamalla ensin karalukkopainiketta ja käännä karaa kädellä, kunnes se kiinnittyy karalukkoon. **Älä paina karalukkopainiketta, kun työkalu on käynnissä.** Pidä karalukkopainike painettuna, löysää kara käyttäen avainta ja avaa leuat.

Poista tarvike istukasta. Löysää tarvittaessa karaa enemmän, jotta uusi tarvike mahtuu leukojen väliin. Laita uusi tarvike riittävän syvälle karaan siten, että karan pään ja tarvikkeen työkaluosan välinen etäisyys on noin 6 mm. Pidä karalukkopainike painettuna ja kiristä istukka avaimella, jotta tarvike pysyy turvallisesti paikallaan.

DREMEL-ISTUKAN KÄYTTÖÖN LIITTYVIÄ VINKEJÄ

- Tässä työkalussa voi käyttää Dremel-istukkaa, istukkahylsyä sekä istukkamutteriä. Tarvikkeiden vaihtaminen käy helpoiten istukkaa käyttäen, mutta istukkahylsy ja istukkamutteri takaavat, että tarvike pysyy tarkemmin paikallaan etenkin raskaammissa sivuttaissuuntaisissa sovelluksissa.
- Jos tarvike luistaa istukassa, kiristä istukka työkalun mukana toimitetun yleisavaimen avulla. Jos tarvike luistaa edelleen, vaihda istukan tilalle istukkahylsy ja istukkamutteri.
- Istukan leuat voivat siirtyä sijoiltaan, jonka seurauksena istukassa oleva tarvike ei pysy samansuuntaisena.

Kohdista leuat uudelleen seuraavalla tavalla:

1. Poista tarvike istukasta.
2. Puhdista istukka.
3. Paina karalukkopainiketta ja kiristä istukkaa, kunnes leuat nousevat noin 3 mm istukan ulkoreunojen yläpuolelle.
4. Paina istukan päätä voimakkaasti tasaista ja litteää pintaa vasten varmistaaksesi, että kaikki leuat ovat aksiaalisesi samalla tasolla (⑧).
5. Kiristä istukkaa käsin kunnes leuat ovat täysin sulkeutuneet.
6. Löysää istukkaa ja laita siihen varreltaan suora tarvike.
7. Kierrä työkalua käsin ja katso, ilmeneekö epäkeskisyyttä. Jos tarvike on selvästi epäkeskinen, toista menetelmä uudelleen.
8. **Pidä karalukkopainike painettuna ja kiristä istukka avaimella, jotta tarvike pysyy turvallisesti paikallaan.**
9. Pyöritä työkalua alhaisimmalla nopeudella ja tarkkaile epäkeskisyyden varalta. Jos tarvike on selvästi

epäkeskinen, tarkista ennen menettelyä toistamista, että tarvikkeen varsi on suora.

VARUSTEIDEN TASAPAINOTTAMINEN

Tarkkuustyössä on tärkeää, että kaikki varusteet ovat hyvässä tasapainossa (samaa tapaan kuin auton renkaat). Jos haluat tasapainottaa varusteen, löysennä istukkaa tai istukkamutteria hieman ja käännä varustetta tai istukkahylsyä 1/4-kierron. Kiristä istukkaa tai istukkamutteri ja käytä työkalua. Äänen ja tuntuman perusteella pitäisi pystyä kertomaan, onko varuste tasapainossa. Jatka säätämistä tähän tapaan, kunnes olet saavuttanut parhaan tasapainon.

KÄYTTÖ

KÄYTÖN ALOITTAMINEN

Ensimmäinen askel monitoimitus työkalun käytössä on saada tuntuma sen käyttöön. Pitele sitä kädessäsi ja tunnustele sen painoa ja tasapainoa. Tunnustele kotelon kartiomaista kärkeä. Sen avulla työkalua voi pidellä kuten kynää.

TÄRKEÄÄ! Harjoittele ensin hukkapalojen kanssa, jotta näet, miten työkalun korkea nopeusasetus toimii. Pidä mielessä, että monitoimitus työkalu suoriutuu tehtävästään parhaiten, kun annat sen nopeuden sekä oikean Dremel-tarvikkeen ja lisälaitteen hoitaa työn puolestasi. Älä kohdista työkaluun painetta työskentelyn aikana, jos vain mahdollista. Laske sen sijaan pyöriä tarvikke kevyesti työalustalle ja anna sen koskettaa kohtaa, josta haluat aloittaa. Keskity ohjaamaan työkalua työkalupäleen pinnalla painamalla sitä hyvin kevyesti kädellä. Anna lisävarusteen tehdä työ.

Yleensä on parempi kuljettaa työkalu työkohteen yli useita kertoja kuin tehdä työ yhdellä kerralla. Kevyt kosketus antaa parhaimman hallinnan ja vähentää virheen mahdollisuutta.

TYÖKALUN PITELEMINEN

Pitele työkalua aina pois päin kasvoistasi. Tarvikkeet voivat vahingoittaa käsittelyn aikana ja lennähtää irti nopeuden kasvaessa.

Kun pitelet työkalua, älä peitä ilmanpoistoaukkoja kädelläsi. Ilmanpoistoaukkojen peittäminen voi aiheuttaa moottorin ylikuumentumisen.

Saadaksesi parhaan kontrollin lähiyöskentelyssä tartu monitoimitukseen kuten kynään peukalollasi ja etusormellasi. ⑨

PÄÄLLÄPOIS

Käytä vain työkalun mukana toimitettua verkko muuntajaa 2610Z09729 (EU) ja 2610Z09734 (UK).

Työnnä työkalun verkkovirtaliitin verkkomuuntajan verkkovirtapistokkeeseen.

Työnnä verkkomuuntajan pistoke pistorasiaan. Käynnistä työkalu painamalla ja vapauttamalla sininen virtapainike.

Sammuta työkalu painamalla ja vapauttamalla sininen virtapainike.

NOPEUSSÄÄDIN ⑩

Työkalu on varustettu nopeussäätimellä. Nopeutta voidaan säätää käytön aikana asettamalla säädin mihin tahansa asetukseen tai asetusten välille.

Valitse oikea nopeus kuhunkin työhön käyttämällä harjoitusmateriaalia.

TYÖSKENTELYN OPEUDET

Sivulla 7 olevasta taulukosta löydät ohjeet oikeaan nopeuden säätöön kullekin työstettävälle materiaalille ja käytettävälle tarvikkeelle.

Älä ylitä nopeutta 15 000 kierr./min käyttäessäsi teräsharjoja.

Useimmat työt voidaan suorittaa käyttämällä työkalua sen nopeimmalla asetuksella. Jotkin materiaalit (tietyt muovit ja metallit) voivat kuitenkin vahingoittaa suuren nopeuden kehittämästä kuumuudesta, ja niitä tulee työstää suhteellisen alhaisilla nopeuksilla. Pieni nopeus (15 000 kierr./min tai alle) on yleensä paras kiillotuksessa, kun käytetään huopakiihottustarviketta. Kaikissa harjaustöissä käytetään alhaisempaa nopeutta, jotta voidaan välttää harjasten irtoamista kiinnityksestään. Anna työkalun tehon tehdä työ puolestasi, kun käytät pienempiä nopeusasetuksia. Suuremmat nopeudet sopivat paremmin kovapuulle, metalleille ja lasille sekä poraukseen, veistoon, katkaisuun, jyrskintään, mutoiluun ja urien ja kuvioiden leikkaukseen puuhun.

Joitakin ohjeita työkalun kierrosnopeuksiin:

- Muovi ja muut materiaalit, jotka sulavat alhaisissa lämpötiloissa, tulisi leikata alhaisilla nopeuksilla.
- Kiihottus, hiominen ja puhdistaminen teräsharjalla täytyy tehdä nopeudella joka on alle 15 000 kierr./min, jotta estetään harjan ja materiaalin vahingoittuminen.
- Puu tulisi leikata suurella nopeudella.
- Rauta tai teräs tulisi leikata suurella nopeudella.
- Jos suurinopeuksinen teräsleikkuri alkaa täristä, se tarkoittaa yleensä sitä, että se pyörii liian hitaasti.
- Alumiini, kupariseokset, lyijyseokset, sinkkiseokset ja tina voidaan leikata eri nopeuksilla riippuen tehtävästä leikkauksesta. Käytä parafiinia (ei vettä) tai muuta sopivaa voiteluainetta leikkurissa estämään leikatun materiaalin tarttuminen leikkuriin teriin.

HUOMAUTUS: Paineen lisääminen työstökohdetta vasten ei ole oikea ratkaisu, jos työkalu ei toimi oikein. Kokeile toista tarviketta tai nopeutta saavuttaaksesi halutun tuloksen.

KUNNOSSAPITO JA PUHDISTUS

⚠️ TYÖKALUN SISÄLLÄ EI OLE KÄYTTÄJÄN HUOLLETTAVIA OSIA. VALTUUTTAMATTOMIEN HENKILÖIDEN SUORITTAMAT ENNALTAEHKÄISET HUOLTOTOIMET VOIVAT JOHTAA SÄISÄTEN JOHTOJEN JA OSIEN VÄÄRÄÄN SIIJOITTAMISEEN, MIKÄ VOI AIHEUTTAA VAKAVAN VAARAN.

Työkalun voi puhdistaa tehokkaimmin paineilmalla. Käytä aina suojalaseja, kun puhdistat työkaluja paineilmalla.

⚠️ ONNETTOMUUKSIEN VÄLTÄMISEKSI IRROTA TYÖKALU JA/TAI LATUSI VIRTALÄHTEESTÄ ENNEN PUHDISTUSTA

Ilmanvaihtoaukot ja kytkimen vivut täytyy pitää siisteinä ja puhtaina vieraista materiaaleista. Älä yritä puhdistaa työkalua työntämällä aukkoihin teräviä esineitä.

⚠️ TIETTY PUHDISTUSAINET JA LIUOTTIMET VAHINGOITTAVAT MUOVIOISIA. Näitä ovat muun muassa bensini, hiilitetrakloridi, klooria sisältävät puhdistusliuotteet, ammoniakki sekä ammoniakkaa sisältävät talouspuhdistusaineet.

HUOLTO JA TAKUU

Suosittellemme, että Dremelin huoltopalvelu suorittaa kaikki työkalun huoltotoimenpiteet.

Tällä Dremel-tuotteella on lakiasäiteinen / maakohtaisten säännösten mukainen takuu. Normaalisti kulumisesta johtuvat vauriot, ylikuormitus ja väärä käsittely ovat tämän takuun ulkopuolella.

Use haluat tehdä valitkseen, toimita työkalu tai laturi jalleenmyyjälle purkamattomana yhdessä ostokuitin kanssa.

DREMELIN YHTEYSTIEDOT

Huollosta ja takuusta, muista Dremelin tuotteista, tuesta ja hotline-puhelinpalvelusta löytyy lisätietoa osoitteesta www.dremel.com.

MELU JA TÄRINÄ

Äänenpainetaso (keskipiikkeama 3 dB) dB(A) <70,0
Tärinä (kolmen suunnan vektorisumma) m/s² <2,5
Tärinä epävarmuus K m/s² 1,5

HUOMAUTUS: Ilmoitettu tärinä kokonaisarvo on mitattu standardisoidun testausmenetelmän mukaisesti, ja sitä voidaan käyttää eri työkalujen vertailemiseen. Tätä arvoa voidaan käyttää myös tärinälle altistumisen alustavaan arviointiin.

Värinä sähkötyökalun todellisen käytön aikana voi poiketa ilmoitetusta kokonaisarvosta sen mukaan, millä tavalla työkalua käytetään.

Arvioi altistusta todellisissa käyttöoloissa ja tunnista sen mukaiset tarvittavat toimet henkilökohtaista suojaa varten (ottaen huomioon kaikki käyttösyklin osat, kuten ajat, jolloin työkalu on sammutettu tai vapaalla, varsinaisen käytön lisäksi).

HÄVITYS

Työkalu, lisävarusteet ja pakkaus tulee lajitella ympäristöstävällistä kierrätystä varten.

VAIN EU:N JÄSENMAITA KOSKEVAT TIEDOT ⑤

Euroopan unionin sähkö- ja elektroniikkalaiteromudirektiivi 2012/19/EY ja sen voimaan saattavat kansalliset lait edellyttävät, että käytöstä poistetut sähkötyökalut kerätään ja hävitetään erikseen ympäristöstävällisesti.

ES

SÍMBOLOS UTILIZADOS

- ① LEA ESTAS INSTRUCCIONES
- ② UTILICE PROTECCIÓN AUDITIVA
- ③ UTILICE PROTECCIÓN OCULAR
- ④ UTILICE UNA MÁSCARA ANTIPOLVO
- ⑤ NO ARROJE LAS HERRAMIENTAS ELÉCTRICAS A LA BASURA

ADVERTENCIAS GENERALES DE SEGURIDAD RELATIVAS A LA HERRAMIENTA ELÉCTRICA

⚠ ATENCIÓN LEA TODAS LAS ADVERTENCIAS DE SEGURIDAD Y TODAS LAS INSTRUCCIONES

En caso de no atenderse a las advertencias e instrucciones siguientes, ello puede provocar una electrocución, incendio y/o lesiones graves. **Guarde todas las advertencias e instrucciones para su futura consulta.** El término "herramienta eléctrica" utilizado en las advertencias alude a la herramienta eléctrica, tanto la que se enchufa a la red

eléctrica (con cable) como a la función con batería (sin cable).

PUESTO DE TRABAJO

- Mantenga el área de trabajo limpia y bien iluminada.** *El desorden o una iluminación deficiente en las áreas de trabajo pueden provocar accidentes.*
- No utilice la herramienta eléctrica en un entorno con peligro de explosión, en el que se encuentren líquidos, gases o polvo inflamables.** *Las herramientas eléctricas producen chispas que pueden llegar a inflamar los materiales en polvo o vapores.*
- Mantenga a los niños y los espectadores apartados mientras utilice una herramienta eléctrica.** *Las distracciones podrían hacerle perder el control sobre el aparato.*

SEGURIDAD ELÉCTRICA

- El enchufe de la herramienta eléctrica debe corresponder a la toma de corriente utilizada. No es admisible modificar el enchufe en forma alguna. No emplee adaptadores en aparatos dotados con una toma de tierra.** *Los enchufes sin modificar adecuados a las respectivas tomas de corriente reducen el riesgo de una descarga eléctrica.*
- Evite que su cuerpo toque superficies conectadas a tierra como tuberías, radiadores, cocinas y refrigeradores.** *El riesgo a quedar expuesto a una sacudida eléctrica es mayor si su cuerpo tiene contacto con tierra.*
- No exponga las herramientas eléctricas a la lluvia ni a la humedad.** *Existe el peligro de recibir una descarga eléctrica si penetran ciertos líquidos en el aparato eléctrico.*
- No maltrate el cable de alimentación. No utilice el cable de red para transportar o colgar el aparato, ni tire de él para sacar el enchufe de la toma de corriente.** *Mantenga el cable de alimentación alejado del calor, el aceite, los bordes afilados o las piezas móviles.* *Los cables dañados o enredados aumentan el riesgo de una descarga eléctrica.*
- Al trabajar con la herramienta eléctrica en la intemperie utilice solamente cables de prolongación homologados para su uso en exteriores.** *La utilización de un cable de prolongación adecuado para su uso en exteriores reduce el riesgo de una descarga eléctrica.*
- Si no tuviese más remedio que usar una herramienta eléctrica en un lugar húmedo, utilice una fuente de alimentación protegida con un dispositivo diferencial residual (DDR).** *La utilización de un DDR reduce el riesgo de descarga eléctrica.*

SEGURIDAD DE PERSONAS

- Esté atento a lo que hace y emplee la herramienta eléctrica con sentido común. No utilice el aparato si está cansado o bajo la influencia del alcohol, drogas o medicamentos.** *El no estar atento durante el uso de un aparato puede provocar serias lesiones.*
- Utilice equipo de protección personal. Lleve siempre producción ocular.** *El riesgo a lesionarse se reduce considerablemente si, dependiendo del tipo y la aplicación de la herramienta eléctrica empleada, se utiliza un equipo de protección adecuado como una mascarilla antipolvo, zapatos de seguridad con suela antideslizante, casco, o protectores auditivos.*
- Evite que la herramienta se ponga en marcha accidentalmente. Asegúrese de que el interruptor esté en la posición de apagado antes de conectar la herramienta a la fuente de alimentación o a las pilas, recoger o transportar la herramienta eléctrica.** *Si transporta el aparato sujetándolo por el*

interruptor/desconexión, o si pone en tensión el aparato conectado, ello puede dar lugar a un accidente.

- d. Retire las herramientas de ajuste o llaves fijas antes de conectar la herramienta eléctrica. Una herramienta o llave colocada en una pieza rotatoria puede provocar lesiones al ponerse en funcionamiento.
- e. No fuerce el acceso a lugares difíciles de alcanzar. Trabaje sobre una base firme y mantenga el equilibrio en todo momento. Ello le permitirá controlar mejor el aparato en caso de presentarse una situación inesperada.
- f. Vista adecuadamente. No utilice vestimenta holgada ni joyas. Mantenga el pelo, la ropa y los guantes alejados de las piezas móviles. La vestimenta holgada, el pelo largo y las joyas se pueden enganchar con las piezas en movimiento.
- g. Siempre que se suministren equipos de aspiración o captación de polvo, asegúrese de que estos estén conectados y se usen debidamente. El empleo de equipos de captación de polvo reduce los riesgos derivados del polvo.

USO Y TRATO CUIDADOSO DE LAS HERRAMIENTAS ELÉCTRICAS

- a. No sobrecargue el aparato. Use la herramienta prevista para el trabajo a realizar. Con la herramienta adecuada podrá trabajar mejor y más seguro dentro del margen de potencia indicado.
- b. No utilice la herramienta con un interruptor defectuoso. Las herramientas que no puedan controlarse mediante el interruptor son peligrosas y deben hacerse reparar.
- c. Desconecte el enchufe de la toma de corriente o el paquete de baterías de la herramienta eléctrica antes de realizar en ella cualquier ajuste, cambiar accesorios o almacenarla. Estas medidas preventivas de seguridad reducen el riesgo de conexión accidental del aparato.
- d. Guarde las herramientas eléctricas fuera del alcance de los niños. No permita la utilización del aparato a aquellas personas que no estén familiarizadas con su uso o que no hayan leído estas instrucciones. Las herramientas eléctricas utilizadas por personas inexpertas son peligrosas.
- e. Realice el mantenimiento de los aparatos. Controle si funcionan correctamente, sin atascarse, las partes móviles del aparato, y si existen piezas rotas o deterioradas que pudieran afectar al funcionamiento de la herramienta. Si están dañadas, haga reparar la herramienta eléctrica antes de utilizarla. Muchos de los accidentes se deben a aparatos con un mantenimiento deficiente.
- f. Mantenga los accesorios limpios y afilados. Las herramientas de corte con bordes cortantes afilados mantenidas correctamente tienen menos probabilidades de bloquearse y son más fáciles de controlar.
- g. Utilice herramientas eléctricas, accesorios, etc. de acuerdo a estas instrucciones. Considere en ello las condiciones de trabajo y la tarea a realizar. El uso de herramientas eléctricas para trabajos diferentes de aquellos para los que han sido concebidas puede resultar peligroso.

SERVICIO

- a. Únicamente haga reparar su herramienta eléctrica por un profesional que emplee exclusivamente piezas de repuesto originales. Solamente así se velará por la seguridad del aparato.

INSTRUCCIONES DE SEGURIDAD PARA TODOS LOS TRABAJOS

ADVERTENCIAS DE SEGURIDAD HABITUALES PARA OPERACIONES DE AMOLADO, LIJADO, CEPILLADO DE ALAMBRE, PULIDO, TALLADO Y TRONZADO

- a. Esta herramienta eléctrica ha sido concebida para amolar, lijar, trabajar con cepillos de alambre, pulir, tallar y tronzar. Lea todas las advertencias de peligro, instrucciones, ilustraciones y especificaciones técnicas que se suministran con la herramienta eléctrica. En caso de no atenderse a las instrucciones siguientes, podría provocar una descarga eléctrica, un incendio y/o lesiones serias.
- b. No emplee accesorios diferentes de aquellos que el fabricante haya previsto o recomendado especialmente para esta herramienta eléctrica. El mero hecho de que pueda acoplarse un accesorio a la herramienta eléctrica no implica que su utilización resulte segura.
- c. Las revoluciones admisibles de los accesorios de amolado deberán ser como mínimo iguales a las revoluciones máximas indicadas en la herramienta eléctrica. Los accesorios de amolado que giren a unas revoluciones mayores a las admisibles pueden llegar a romperse.
- d. El diámetro exterior y el grosor del accesorio deberán corresponder con la capacidad nominal de la herramienta eléctrica. Los accesorios de dimensiones incorrectas no pueden controlarse debidamente.
- e. Los orificios de los discos amoladores, los platos lijadores y el resto de accesorios deberán quedar debidamente alojados en el husillo o la boquilla de la herramienta eléctrica. Los accesorios que no se ajusten al husillo de la herramienta eléctrica, al girar descentrados, generan unas vibraciones excesivas y pueden hacerle perder el control sobre el aparato.
- f. Los discos montados en mandril, los platos lijadores, las fresas y cualquier otro accesorio deben insertarse totalmente en la boquilla o el portabrocas. Si el mandril no es está bien sujeto y/o el disco sobresale demasiado, el disco podría soltarse y salir despedido a gran velocidad.
- g. No use accesorios dañados. Antes de cada uso inspeccione el estado de los accesorios con el fin de detectar, p. ej., si están desportillados o fisurados los discos de amolar, si está agrietado o muy desgastado el plato lijador, o si las púas de los cepillos de alambre están flojas o rotas. Si se le cae la herramienta eléctrica o el accesorio, inspeccione si han sufrido algún daño o monte otro accesorio en buen estado. Una vez controlado y montado el accesorio sitúese Vd. y las personas circundantes fuera del plano de rotación del accesorio y deje funcionar la herramienta eléctrica en vacío, a las revoluciones máximas, durante un minuto. Por lo regular, aquellos accesorios que estén dañados suelen romperse al realizar esta comprobación.
- h. Utilice un equipo de protección personal. Dependiendo del trabajo a realizar use una careta, una protección para los ojos, o unas gafas de protección. Dependiendo del trabajo a realizar, emplee una mascarilla antipolvo, protectores auditivos, guantes de protección o un mandil especial adecuado para protegerle de los pequeños fragmentos que pudieran salir proyectados. Las gafas de protección deberán ser indicadas para protegerle de los fragmentos que pudieran salir despedidos al trabajar. La mascarilla antipolvo o respiratoria deberá ser apta para filtrar las partículas

producidas al trabajar. La exposición prolongada al ruido puede provocarle sordera.

- i. **Cuide que las personas en las inmediaciones se mantengan a suficiente distancia de la zona de trabajo.** Toda persona que acceda a la zona de trabajo deberá utilizar un equipo de protección personal. Podrían ser lesionadas, incluso fuera del área de trabajo inmediato, al salir proyectados fragmentos de la pieza de trabajo o del accesorio.
- j. **Sujete el aparato únicamente por las empuñaduras aisladas al realizar trabajos en los que el accesorio de corte pueda tocar conductores eléctricos ocultos o el propio cable del aparato.** El contacto con conductores bajo tensión puede hacer que las partes metálicas de la herramienta eléctrica le provoquen una descarga eléctrica.
- k. **Sostenga siempre la herramienta firmemente con la(s) mano(s) al encenderla, ya que el par de reacción del motor, a medida que acelera hasta las revoluciones máximas, puede hacerla girar.**
- l. **Utilice abrazaderas para asegurar la pieza de trabajo siempre que sea posible. No sujete nunca una pieza de trabajo pequeña en una mano y la herramienta en la otra cuando esté en uso.** Asegurar las piezas de trabajo pequeñas con abrazaderas le permite utilizar las manos para controlar la herramienta. Los materiales redondos como varillas, tubos o tuberías tienen tendencia a rodar mientras se cortan y la broca podría bloquearse o saltar hacia el usuario.
- m. **Mantenga el cable de alimentación alejado del accesorio giratorio.** Si perdiera el control de la herramienta eléctrica, el cable de alimentación podría cortarse o enredarse con el accesorio giratorio y tirar de su mano o brazo hacia este.
- n. **Jamás deposite la herramienta eléctrica antes de que el accesorio se haya detenido por completo.** El accesorio en funcionamiento puede llegar a tocar la base de apoyo y hacerle perder el control sobre la herramienta eléctrica.
- o. **Después de cambiar la broca o realizar ajustes, compruebe que la tuerca de retención, el portabrocas y cualquier otro dispositivo de ajuste esté bien apretado.** Los dispositivos de ajuste sueltos pueden desviarse de forma inesperada, haciéndole perder el control y que los componentes de rotación salgan despedidos violentamente.
- p. **No deje funcionar la herramienta eléctrica mientras la transporta.** El accesorio en funcionamiento podría lesionarle al engancharse accidentalmente con su vestimenta o pelo.
- q. **Limpie periódicamente las rejillas de refrigeración de su herramienta eléctrica.** El ventilador del motor aspira polvo hacia el interior de la carcasa, y una acumulación excesiva de polvo metálico puede provocar descargas eléctricas.
- r. **No utilice la herramienta eléctrica cerca de materiales combustibles.** Las chispas producidas al trabajar pueden llegar a incendiar estos materiales.
- s. **No emplee accesorios que requieran ser refrigerados con líquidos.** La aplicación de agua u otros refrigerantes líquidos puede provocar una descarga eléctrica.

RECHAZO Y ADVERTENCIAS RELACIONADAS

El retroceso es una reacción brusca que se produce cuando un accesorio, como, por ejemplo, un disco de amolar, un plato lijador, un cepillo de alambre, etc., se atasca o se engancha. Cuando el accesorio en funcionamiento se atasca o se engancha, se detiene bruscamente, lo que a su vez provoca que la herramienta eléctrica descontrolada gire en la dirección opuesta al sentido de giro que tenía el accesorio.

En el caso de que, p. ej., un disco amolador se atasque o bloquee en la pieza de trabajo, puede suceder que el canto del accesorio que penetra en el material se enganche, provocando la rotura del disco o el rechazo del aparato. Según el sentido de giro y la posición del disco en el momento de bloquearse puede que este resulte despedido hacia el usuario o en sentido opuesto. En estos casos puede suceder que el disco incluso llegue a romperse.

El rechazo es ocasionado por el uso indebido o manejo incorrecto de la herramienta eléctrica. Es posible evitarlo atendiéndose a las medidas preventivas que a continuación se detallan.

- a. **Sujete con firmeza la herramienta eléctrica y mantenga su cuerpo y brazos en una posición propicia para resistir las fuerzas de reacción.** El usuario puede controlar las fuerzas del rechazo, si toma las debidas medidas preventivas.
- b. **Tenga especial precaución al trabajar esquinas, cantos afilados, etc.** Evite que el disco de amolar rebote contra la pieza de trabajo o que se atasque. En las esquinas, cantos afilados, o al rebotar, el accesorio en funcionamiento tiende a atascarse. Ello puede hacerle perder el control o provocar un rechazo.
- c. **No utilice hojas de sierra dentadas.** Estos discos son propensos al rechazo y a la pérdida de control sobre la herramienta eléctrica.
- d. **Coloque siempre la broca en el material en la misma dirección en la que el borde de corte sale del material (que es la misma dirección en la que se arrojan los desechos de corte).** Alimentar la herramienta en la dirección incorrecta hace que el borde de corte de la broca se salga del trabajo y tire de la herramienta en la dirección de esta alimentación.
- e. **Al utilizar limas giratorias, discos de tronzar y fresas de alta velocidad o fresas de carburo de tungsteno, sujete siempre la pieza de trabajo con abrazaderas.** Estos discos tocarán la superficie si quedan levemente inclinados en la ranura y pueden tener una reacción de rechazo. Cuando un disco de tronzar toca la superficie, generalmente se rompe. Cuando una lima giratoria o una fresa de alta velocidad o fresa de carburo de tungsteno toca la superficie puede saltar de la ranura y hacerle perder el control de la herramienta.

INSTRUCCIONES DE SEGURIDAD ESPECÍFICAS PARA OPERACIONES DE AMOLADO Y TRONZADO

- a. **Use exclusivamente accesorios homologados para su herramienta eléctrica y las aplicaciones recomendadas.** Por ejemplo, no emplee la cara del disco tronizador para amolar. En los discos de tronzar el arranque de material se lleva a cabo con los bordes del disco. La aplicación de fuerzas laterales a estos discos puede provocar su rotura.
- b. **Para los tapones y conos abrasivos roscados utilice sólo mandriles de discos en perfecto estado con una brida de resalto continuo de tamaño y longitud correctos.** El uso de mandriles adecuados reducirá la posibilidad de rotura.
- c. **No "bloquee" el disco tronizador ni aplique una presión excesiva.** No intente realizar cortes demasiado profundos. Si se aplica un exceso de tensión al disco tronizador, este aumentará la carga y será más propenso a ladearse, engancharse, así como a experimentar un rechazo o a romperse.
- d. **No coloque la mano delante o detrás del disco tronizador en funcionamiento, alineado con la trayectoria del corte.** Cuando el disco tronizador se aleje de su mano en el punto en el que está cortando, el posible rechazo puede propulsar el disco tronizador y la herramienta eléctrica directamente hacia Ud.

- e. Si el disco se engancha o atasca, o si tuviese que interrumpir su trabajo, desconecte la herramienta eléctrica y manténgala en esa posición, sin moverla, hasta que el disco se haya detenido por completo. **Jamás intente sacar el disco tronzador en marcha de la ranura de corte, ya que ello podría provocar un rechazo. Investigue y subsane la causa del enganche o atasca.**
- f. **No intente proseguir el corte con el disco tronzador insertado en la ranura de corte. Una vez fuera, conecte la herramienta eléctrica y espere a que el disco tronzador haya alcanzado las revoluciones máximas y aproxímelo entonces con cautela a la ranura de corte. En caso contrario el disco tronzador podría bloquearse, salirse de la ranura de corte, o resultar rechazado.**
- g. **Soporte las planchas u otras piezas de trabajo grandes para reducir el riesgo de bloqueo o rechazo del disco tronzador. Las piezas de trabajo extensas tienden a combarse por su propio peso. La pieza de trabajo deberá apoyarse desde abajo a ambos lados tanto cerca de la línea de corte como a sus extremos.**
- h. **Proceda con especial cautela al realizar recortes “por inmersión” en paredes o superficies similares. El disco tronzador puede cortar tuberías de gas o agua, conductores eléctricos, u otros objetos.**

ADVERTENCIAS DE SEGURIDAD ESPECÍFICAS PARA TRABAJOS DE CEPILLADO CON CEPILLO DE ALAMBRE

- a. **Sepa que las púas de los cepillos de alambre pueden desprenderse también durante un uso normal. No fuerce las púas aplicando una fuerza excesiva. Las púas desprendidas pueden traspasar muy fácilmente las telas finas y/o la piel.**
- b. **Permita que los cepillos se muevan a velocidad de funcionamiento durante un minuto como mínimo antes de usarlos. Durante este tiempo, ninguna persona podrá colocarse frente al cepillo ni en la línea de éste. Durante el tiempo de funcionamiento, se desprenderán las púas o los alambres sueltos.**
- c. **Dirija la descarga del cepillo de alambre en movimiento en dirección contraria a usted. Durante el uso de estos cepillos, pueden desprenderse a alta velocidad partículas pequeñas y fragmentos minúsculos de alambre, que pueden penetrar en la piel.**
- d. **No supere las 15.000 RPM cuando utilice cepillos de alambre.**

 **NO TRABAJE MATERIALES QUE CONTENGAN AMIANTO (el amianto es cancerígeno)**

 **TOME MEDIDAS DE PROTECCIÓN ADECUADAS SI AL TRABAJAR PUDIERA GENERARSE POLVO INFLAMABLE, EXPLOSIVO, O NOCIVO PARA LA SALUD (ciertos tipos de polvo son cancerígenos); colóquese una mascarilla antipolvo y, si su herramienta viene equipada con la conexión correspondiente, utilice además un equipo de extracción de polvo/virutas adecuado.**

ESPECIFICACIONES

Número de modelo	2050
Tensión	100-240 V, 50-60 Hz, 18 Vdc, 0,5 A
Velocidad	22.000/min
Capacidad del portabrocas Ø	0,8-3,2 mm
Capacidad de boquilla Ø	3,2 mm
Ø máx. accesorio	38,1 mm
Peso	0,1 kg

Cables de prolongación totalmente desenrollados y seguros con una capacidad de 5 amperios. Compruebe siempre que la tensión de suministro sea la misma que la indicada en la placa de identificación de la herramienta.

GENERAL ⑥

- A. Botón de encendido/apagado
- B. Selector de velocidad variable
- C. Orificios de ventilación
- D. Botón de bloqueo del eje
- E. Portabrocas Dremel
- F. Tuerca de retención
- G. Boquilla (3,2 mm)
- H. Llave
- I. Clavija de CC
- J. Toma de CC
- K. Adaptador de corriente

ACCESORIOS

DESENCHUFE SIEMPRE LA HERRAMIENTA ANTES DE CAMBIAR LOS ACCESORIOS

Utilice únicamente accesorios de alto rendimiento probados por Dremel. Lea las instrucciones que se adjuntan con el accesorio de Dremel para obtener más información acerca de su uso. Manipule y almacene los accesorios cuidadosamente, para evitar que se rompan o se resquebrajen.

CÓMO CAMBIAR ACCESORIOS ⑦

1. Pulse el botón de bloqueo del eje y gire este a mano hasta que quede bloqueado. **No engrane el bloqueo del eje cuando la herramienta esté en funcionamiento.**
2. Con el bloqueo del eje engranado, afloje la tuerca de retención (pero no la retire). Use la llave de boquilla si es necesario.
3. Inserte totalmente la broca o el vástago del accesorio en la boquilla.
4. Con el bloqueo del eje engranado, apriete la tuerca de retención.

PORTABROCAS DREMEL

El portabrocas Dremel le permite cambiar rápida y fácilmente los accesorios de las herramientas Dremel, sin necesidad de cambiar las boquillas. Admite accesorios con un vástago de entre 0,8 mm y 3,2 mm. Para aflojar, pulse primero el botón de bloqueo del eje y gire el eje a mano hasta que quede engranado el bloqueo del eje. **No engrane el bloqueo del eje cuando la herramienta esté en funcionamiento.** Una vez que el bloqueo del eje esté engranado, utilice la llave para aflojar el portabrocas y abrir las mordazas. Retire el accesorio del portabrocas. Si fuera necesario, siga aflojando el portabrocas, de manera que el nuevo accesorio quede encajado entre las mordazas. Introduzca el nuevo accesorio en el portabrocas, de forma que la distancia entre el extremo del portabrocas y el inicio de la pieza de trabajo del accesorio sea de, aproximadamente, 6 mm. Con el bloqueo del eje engranado, apriete el portabrocas con la llave para asegurar el accesorio.

CONSEJOS ÚTILES PARA EL USO DEL PORTABROCAS DREMEL

- El portabrocas Dremel puede intercambiarse con la boquilla y el sistema de tuerca de retención.

El portabrocas le permitirá cambiar los accesorios con total facilidad, mientras que la boquilla y la tuerca de retención le ofrecerán una solución de sujeción de accesorios más precisa, especialmente en aplicaciones de carga lateral.

- Si el accesorio se desliza por el portabrocas, utilice la llave incluida para apretar el portabrocas alrededor de la broca.
Si el accesorio sigue resbalando, cambie su uso por el de la boquilla y la tuerca de retención.

- Las mordazas del portabrocas pueden desplazarse, lo que provoca que el accesorio deje de girar alineado y concéntrico (descentramiento).

Para recolocar las mordazas, aplique el siguiente procedimiento:

1. Retire el accesorio del portabrocas.
2. Limpie el portabrocas.
3. Pulse el botón de bloqueo del eje y apriete el portabrocas, hasta que las mordazas sobresalgan aproximadamente 3 mm. de la superficie exterior del portabrocas.
4. Empuje el extremo del portabrocas firmemente contra una superficie dura y plana, para asegurarse de que las mordazas estén asentadas en sentido axial (8).
5. Siga apretando el portabrocas manualmente, hasta que las mordazas se cierren por completo.
6. Afloje el portabrocas y vuelva a introducir un accesorio recto.
7. Gire la herramienta manualmente y compruebe si existe descentramiento. Si el descentramiento es evidente, repita el procedimiento.
8. **Con el bloqueo del eje engranado, apriete el portabrocas con la llave para asegurar el accesorio.**
9. Encienda la herramienta con la velocidad más baja seleccionada y observe si existe descentramiento. Si el descentramiento es evidente, compruebe que el accesorio esté recto antes de repetir el procedimiento.

EQUILIBRADO DE ACCESORIOS

Para llevar a cabo trabajo de precisión, es importante que todos los accesorios estén bien equilibrados (del mismo modo que los neumáticos del coche). Para alinear o equilibrar un accesorio, afloje ligeramente el portabrocas o la tuerca de retención y gire el accesorio o la boquilla un cuarto de vuelta. Apriete de nuevo el portabrocas o la tuerca de retención y ponga en marcha la herramienta rotativa. Con sólo oír el sonido y tocarlo debería poder determinar si el accesorio está funcionando bien equilibrado.

Continúe ajustándolo de la manera indicada hasta que quede bien equilibrado.

USO

CÓMO EMPEZAR

El primer paso es aprender a sujetar la multiherramienta. Sujétela con la mano y examine su peso y equilibrio. Familiarícese con el cabezal. Este cabezal permite sujetar la herramienta como si fuera un bolígrafo o un lápiz. ¡IMPORTANTE! Practique primero con material de desecho para ver cómo funciona la herramienta a gran velocidad. Recuerde que los mejores resultados se obtienen dejando que la velocidad de la multiherramienta junto con el accesorio y el complemento de Dremel correctos hagan el trabajo por usted. Si puede evitarlo, no ejerza presión sobre la herramienta mientras la está utilizando. Es mejor que acerque el accesorio giratorio a la superficie de trabajo hasta que toque el punto en el que desea empezar. Concéntrese en guiar la herramienta sobre la pieza de trabajo aplicando una presión mínima con la mano.

Permita que el accesorio realice el trabajo. Por lo general, es mejor realizar una serie de pasadas con la herramienta, en lugar de hacer todo el trabajo de una sola pasada. Manejándola con delicadeza se consigue el máximo control y se reduce la probabilidad de error.

SOSTENER LA HERRAMIENTA

Mantenga siempre la herramienta alejada de la cara. Los accesorios pueden dañarse durante la manipulación y pueden salir despedidos cuando alcancen una velocidad elevada.

Cuando sujete la herramienta, no cubra los orificios de ventilación con la mano. Si bloquea los orificios de ventilación el motor puede llegar a sobrecalentarse.

Para obtener un control óptimo en trabajos de precisión, sujete la multiherramienta como si se tratará de un lápiz entre los dedos pulgar e índice. (9)

ENCENDIDO/APAGADO

Utilice únicamente los adaptadores de corriente 2610Z09729 (UE) y 2610Z09734 (Reino Unido) que se suministran con la herramienta.

Introduzca la clavija de CC de la herramienta en la toma de CC del adaptador de corriente.

Introduzca el adaptador de corriente en la toma de corriente.

PARA ENCENDER LA HERRAMIENTA, pulse y suelte el botón azul de encendido/apagado.

PARA APAGAR LA HERRAMIENTA, pulse y suelte el botón azul de encendido/apagado.

SELECTOR DE VELOCIDAD VARIABLE (10)

Su herramienta está equipada con un indicador de velocidad variable. La velocidad puede ajustarse mientras la herramienta está en uso apretando el indicador o seleccionando alguno de los diferentes ajustes.

Para seleccionar la velocidad adecuada para cada trabajo, utilice un trozo de material.

VELOCIDADES DE FUNCIONAMIENTO

Consulte la tabla que figura en la página 7, para determinar la velocidad apropiada para cada material y el accesorio que se debe utilizar.

No supere las 15.000 rpm cuando utilice cepillos de alambre.

La mayoría de los trabajos se pueden hacer con la máxima velocidad. No obstante, el calor generado por la alta velocidad de la herramienta puede estropear ciertos materiales (algunos plásticos y metales) por lo que conviene trabajar con ellos a velocidades relativamente bajas. Las velocidades bajas (15.000 rpm. o menos) suelen ser óptimas para trabajos de pulido, en los que se empleen los accesorios de felpa para pulido. Todas las aplicaciones de cepillado requieren velocidades bajas para evitar que los alambres se desprendan del cepillo. Deje que el funcionamiento de la herramienta le indique cuándo debe utilizar velocidades más bajas. Las velocidades más altas son adecuadas para maderas duras, metales y vidrio, así como para taladrar, tallar, cortar, fresar, conformar y cortar dados o rebajes en madera.

Precauciones a tener en cuenta a la hora de ajustar la velocidad:

- El plástico y otros materiales que se derriten a bajas temperaturas deberían cortarse a baja velocidad.
- El pulido, bruñido y limpieza con un cepillo metálico deben efectuarse a una velocidad máxima de 15.000 rpm, para evitar daños en el cepillo y en el material.
- La madera debería cortarse a alta velocidad.
- El hierro y el acero deberían cortarse a alta velocidad.

- Si una fresa a alta velocidad empieza a vibrar, suele indicar que está girando demasiado despacio.
- El aluminio, las aleaciones de cobre, plomo y cinc, así como el latón pueden cortarse a diversas velocidades, dependiendo del tipo de corte que se efectúe. Emplee parafina u otro lubricante apropiado (nunca agua) para evitar que el material cortado se adhiera a los dientes de la fresa.

NOTA: Aumentar la presión sobre la herramienta no es la solución adecuada cuando no está funcionando correctamente. Pruebe con otro accesorio o con otra velocidad hasta que consiga el resultado que busca.

MANTENIMIENTO Y LIMPIEZA

⚠ SIN PIEZAS UTILIZABLES POR EL USUARIO EN EL INTERIOR. EL MANTENIMIENTO PREVENTIVO DEBE SER REALIZADO POR PERSONAL AUTORIZADO, SI NO FUERA ASÍ LA CONEXIÓN INCORRECTA DEL CABLEADO Y LOS COMPONENTES INTERNOS PUEDE DAR LUGAR A UN GRAVE PELIGRO.

El aire comprimido es el medio de limpieza más eficaz. **Utilice siempre gafas protectoras cuando limpie herramientas con aire comprimido.**

⚠ PARA EVITAR ACCIDENTES, DESCONECTE SIEMPRE LA HERRAMIENTA O EL CARGADOR DE LA FUENTE DE ALIMENTACIÓN ANTES DE EFECTUAR UNA LIMPIEZA

Los orificios de ventilación y los interruptores deben mantenerse limpios y libres de materia extraña. No intente limpiar la herramienta insertando objetos puntiagudos por las aberturas.

⚠ CIERTOS AGENTES DETERGENTES Y DISOLVENTES DAÑARÁN LAS PIEZAS DE PLÁSTICO. Algunos de estos agentes son: gasolina, tetracloruro de carbono, disolventes de limpieza clorados, amoníaco y detergentes para el hogar a base de amoníaco.

REPARACIÓN Y GARANTÍA

Se recomienda que cualquier reparación de la herramienta se realice en un centro de servicio Dremel.

Este producto de Dremel está garantizado de acuerdo con el reglamento estatutario o específico de cada país; cualquier problema debido al desgaste normal, a una sobrecarga de la herramienta o a un uso indebido quedará excluido de la garantía.

Si desea presentar una queja, envíe la herramienta desmontada, junto con un justificante de compra, al establecimiento en el que realizó la compra.

DATOS DE CONTACTO DE DREMEL

Para obtener más información sobre la gama de productos, el soporte técnico o la línea de atención al cliente de Dremel, visite www.dremel.com.

RUIDO Y VIBRACIONES

Nivel de presión sonora (desviación estándar 3 dB)	
dB(A)	<70,0
Vibraciones (suma de vectores triax) m/s ²	<2,5
Incertidumbre de vibración K m/s ²	1,5

NOTA: El valor total de la vibración declarado se ha medido de acuerdo con un método de prueba estándar y

puede utilizarse para comparar la herramienta con otra. También se puede utilizar para una evaluación preliminar de la exposición.

Dependiendo de cómo se utilice, la emisión de vibraciones durante la utilización de la herramienta eléctrica puede diferir del valor total declarado.

Realice una estimación de la exposición en las condiciones reales de uso e identifique las consiguientes medidas de seguridad que se deben tomar para la protección personal (teniendo en cuenta todas las partes del ciclo operativo, como por ejemplo, las ocasiones en las que la herramienta se desconecta, las ocasiones en las que está encendida pero está parada y además el tiempo en el que está activada).

ELIMINACIÓN

La herramienta, los accesorios y los embalajes deben clasificarse para un reciclaje respetuoso con el medio ambiente.

SOLO PARA LOS PAÍSES DE LA UE ⁽⁵⁾

Conforme a la Directiva europea 2012/19/CE sobre residuos de aparatos eléctricos y electrónicos, tras su conversión en ley nacional, las herramientas eléctricas deberán recogerse por separado y desecharse de forma respetuosa con el medio ambiente.

PT

SÍMBOLOS UTILIZADOS

- ① LEIA ESTAS INSTRUÇÕES
- ② USE PROTEÇÃO AURICULAR
- ③ USE ÓCULOS DE PROTEÇÃO
- ④ USE MÁSCARA ANTIPOEIRAS
- ⑤ NÃO COLOQUE FERRAMENTAS ELÉTRICAS NO LIXO COMUM

AVISOS GERAIS DE SEGURANÇA DA FERRAMENTA ELÉTRICA

⚠ ATENÇÃO LEIA TODOS OS AVISOS DE SEGURANÇA E INSTRUÇÕES

O não cumprimento dos avisos e instruções poderá resultar em eletrocussão, incêndio e/ou lesões graves. Guarde todos os avisos e instruções para posteriores consultas. O termo "ferramenta elétrica" nos avisos refere-se à sua ferramenta ligada à corrente elétrica (cabo) ou alimentada por bateria (sem cabo).

SEGURANÇA NA ÁREA DE TRABALHO

- Mantenha a sua área de trabalho sempre limpa e bem iluminada. Áreas desarrumadas ou pouco iluminadas podem causar acidentes.
- Não manuseie ferramentas elétricas em ambientes com materiais explosivos como, por exemplo, líquidos, gases ou pó inflamáveis. As ferramentas elétricas geram faíscas que podem inflamar pó ou vapores.
- Mantenha as crianças e outras pessoas afastadas da ferramenta elétrica durante a utilização. As distrações podem provocar perda de controle da ferramenta.

SEGURANÇA ELÉTRICA

- a. A ficha de ligação da ferramenta elétrica deve ser indicada para a tomada. Não tente modificar a ficha. Não utilize nenhum tipo de adaptador para a ficha em ferramentas elétricas ligadas à terra. As fichas não modificadas e tomadas apropriadas reduzem o risco de eletrocussão.
- b. Evite tocar ou encostar-se a superfícies em contacto com o solo, tais como tubos, radiadores, fogões e frigoríficos. Há um risco elevado de eletrocussão se o corpo servir de canal para a corrente de terra.
- c. Não deixe ferramentas elétricas à chuva nem permita que se molhem. A infiltração de água numa ferramenta elétrica aumenta o risco de eletrocussão.
- d. Não force o cabo. Nunca deve transportar, puxar ou desligar a ferramenta elétrica pelo cabo. Mantenha o cabo afastado de fontes de calor, óleo, arestas afiadas ou peças em movimento. Cabos danificados ou emaranhados aumentam o risco de eletrocussão.
- e. Quando utilizar uma ferramenta elétrica no exterior, use uma extensão elétrica indicada para uso externo. A utilização de um cabo de extensão apropriado para áreas exteriores reduz o risco de eletrocussão.
- f. Se tiver de operar uma ferramenta elétrica num local húmido, utilize uma fonte de alimentação protegida por um dispositivo diferencial residual (DDR). A utilização de um DDR reduz o risco de eletrocussão.

PROTEÇÃO PESSOAL

- a. Esteja atento, tenha cuidado com o que está a fazer e seja prudente quando trabalhar com a ferramenta elétrica. Não utilize a ferramenta elétrica quando estiver fatigado ou sob influência de drogas, álcool ou medicamentos. Um momento de descuido ao utilizar ferramentas elétricas pode provocar lesões graves.
- b. Utilize equipamento de proteção pessoal. Use sempre óculos de proteção. Utilizar equipamento de proteção, como máscara antipoeiras e sapatos antiderrapantes, capacete de segurança ou proteção auricular de acordo com o tipo e aplicação da ferramenta elétrica, reduz o risco de lesões.
- c. Evite ligar a ferramenta de forma involuntária. Antes de introduzir a ficha na fonte de alimentação e/ou a bateria, pegue ou transporte a ferramenta elétrica, assegure-se de que o interruptor está na posição de desligado. Poderão ocorrer acidentes se tiver o dedo no interruptor ao transportar a ferramenta elétrica ou se esta for ligada à corrente pronta a funcionar com o botão ligado.
- d. Retire ferramentas ou chaves de ajuste antes de ligar a ferramenta elétrica. Uma ferramenta ou chave deixada numa peça da ferramenta elétrica em movimento pode provocar lesões.
- e. Não tente exceder os seus limites de alcance. Mantenha sempre uma posição firme e equilibrada. Desta forma poderá controlar melhor a ferramenta elétrica em situações inesperadas.
- f. Use roupa apropriada. Não use roupa larga nem joalharia. Mantenha o cabelo, vestuário e luvas afastados das peças em movimento. Joalharia, roupas largas ou cabelos longos podem ficar presos nas peças em movimento.
- g. Se for possível montar dispositivos de recolha ou de aspiração de poeiras, assegure-se de que estão encaixados e são utilizados corretamente. A utilização de dispositivos de recolha de poeiras pode reduzir o perigo associado a poeiras.

UTILIZAÇÃO E CUIDADOS A TER COM A FERRAMENTA ELÉTRICA

- a. Não force a ferramenta elétrica. Utilize a ferramenta elétrica mais adequada ao trabalho que vai executar. É melhor e mais seguro trabalhar com a ferramenta elétrica apropriada no regime de potência indicado.
- b. Não utilize a ferramenta elétrica se o interruptor estiver defeituoso. Uma ferramenta elétrica que não pode ser controlada através do interruptor torna-se perigosa e deve ser reparada.
- c. Desligue a ficha da fonte de alimentação e/ou a bateria antes de executar ajustes, substituir acessórios ou guardar ferramentas elétricas. Tais medidas preventivas de segurança reduzem o risco de ligação accidental da ferramenta elétrica.
- d. Guarde as ferramentas elétricas desligadas fora do alcance das crianças e não permita que sejam manuseadas por pessoas não familiarizadas com a utilização das mesmas ou que não tenham lido estas instruções. As ferramentas elétricas tornam-se perigosas nas mãos de pessoas inexperientes.
- e. Mantenha as ferramentas elétricas em bom estado. Verifique se existem peças móveis desalinhas ou emperradas, peças fissuradas e outras condições que possam comprometer o funcionamento da ferramenta elétrica. Se estiver danificada, mande-a reparar antes de voltar a utilizá-la. Muitos acidentes surgem por falta de manutenção adequada das ferramentas elétricas.
- f. Mantenha as ferramentas de corte afiadas e limpas. As ferramentas de corte bem cuidadas e com arestas de corte afiadas emperram com menos frequência e são mais fáceis de controlar.
- g. Utilize a ferramenta elétrica, acessórios e ponteiros, entre outros, de acordo com estas instruções e tendo em conta as condições de trabalho e a tarefa a ser executada. A utilização de ferramentas elétricas para outras tarefas que não as previstas poderá originar situações perigosas.

ASSISTÊNCIA

- a. A sua ferramenta elétrica deve ser reparada por pessoal técnico qualificado que utilize apenas peças de substituição idênticas. Desta forma é assegurada a segurança da ferramenta elétrica.

INSTRUÇÕES DE SEGURANÇA PARA TODO O TIPO DE OPERAÇÕES

AVISOS DE SEGURANÇA COMUNS ÀS OPERAÇÕES DE ESMERILAR, LIXAR, LIMPAR COM ESCOVA DE ARAME, POLIR OU CORTAR COM DISCO ABRASIVO

- a. Esta ferramenta elétrica pode ser utilizada como esmeriladora, lixadora, escova de arame, polidora, ferramenta de esculpir ou de corte. Leia todas as indicações de aviso de segurança, instruções, ilustrações e especificações fornecidas com a ferramenta elétrica. O incumprimento de alguma das indicações aqui descritas poderá resultar em eletrocussão, incêndio e/ou lesões graves.
- b. Não utilize acessórios que não foram especialmente concebidos e recomendados pelo fabricante para esta ferramenta elétrica. O facto de poder fixar o acessório a esta ferramenta elétrica não garante uma aplicação segura.
- c. A velocidade nominal de rotação dos acessórios de esmerilar deve ser, no mínimo, igual à velocidade máxima indicada na ferramenta elétrica. Acessórios

de mesilar a rodar acima da respetiva velocidade nominal podem partir e despedaçar-se.

- d. O diâmetro exterior e a espessura do acessório devem corresponder às medidas indicadas da sua ferramenta elétrica. Os acessórios de tamanho incorreto não podem ser controlados adequadamente.
- e. Os discos abrasivos, os tambores de lixa ou outros acessórios devem caber exatamente no veio ou na pinça da ferramenta elétrica. Os acessórios que não cabem exatamente no veio da ferramenta elétrica giram de forma irregular, vibram excessivamente e podem levar à perda de controlo.
- f. Discos montados em mandrins, tambores de lixa, fresas ou outros acessórios devem entrar até ao fim na pinça ou na bucha. Se o mandril não tiver apoio suficiente e/ou os discos estiverem demasiado salientes, o disco montado pode soltar-se e ser projetado a alta velocidade.
- g. Não utilizar acessórios danificados. Antes de cada utilização, deverá controlar os acessórios e verificar se, por exemplo, os discos abrasivos apresentam fissuras e estilhaços, se os tambores de lixa apresentam fissuras, se há desgaste ou forte atrito e se as escovas de arame apresentam arames soltos ou partidos. Se a ferramenta elétrica ou o acessório cair, deverá verificar se sofreram danos ou então deverá utilizar um acessório intacto. Após ter controlado e introduzido o acessório, deverá manter-se a si e aos outros fora do nível de rotação do acessório e deixar a ferramenta elétrica funcionar durante um minuto à rotação máxima. Os acessórios danificados quebram normalmente durante este período de teste.
- h. Utilizar equipamento de proteção pessoal. Dependendo da aplicação, deverá utilizar viseira ou óculos de proteção. Se for necessário, deverá utilizar uma máscara antipoeiras, proteção auricular, luvas de proteção ou um avental especial que o proteja do impacto de pequenas partículas e limalhas. Os óculos devem ser capazes de proteger contra partículas que são projetadas durante diversos tipos de trabalho. A máscara antipoeiras ou respiratória deve ser capaz de filtrar o pó gerado pelo trabalho produzido. A exposição prolongada a níveis de ruído elevados pode provocar perda de capacidade auditiva.
- i. As pessoas que se encontrem nas proximidades devem manter uma distância segura da área de trabalho. Cada pessoa que entrar na área de trabalho deverá usar um equipamento de proteção pessoal. Estilhaços da peça de trabalho ou acessórios partidos podem voar e causar lesões fora da área imediata de trabalho.
- j. Segure a ferramenta elétrica nas superfícies isoladas ao executar trabalhos em que o acessório de corte pode tocar em fios escondidos ou no próprio cabo. O contacto do acessório de corte com um cabo sob tensão pode colocar sob tensão as peças metálicas da ferramenta elétrica e provocar choque elétrico.
- k. Segure sempre firmemente a ferramenta na(s) mão(s) durante o arranque. O binário de reação do motor, à medida que este acelera até atingir a velocidade máxima, pode fazer a ferramenta girar.
- l. Sempre que possível, utilizar grampos para fixar a peça de trabalho. Nunca segurar uma peça pequena numa mão e a ferramenta na outra mão durante o trabalho. Fixar as peças pequenas com grampos permite ter a(s) mão(s) livre(s) para controlar a ferramenta. Os materiais arredondados, como varões, canos e tubos, têm a tendência para rolar durante o corte, o que poderá fazer com que

o acessório fique preso ou seja projetado na sua direção.

- m. Manter o cabo de alimentação afastado do acessório em rotação. Se perder o controlo da ferramenta elétrica, é possível que o cabo de alimentação seja cortado ou engatado e a sua mão ou braço sejam puxados contra o acessório em rotação.
- n. Nunca guardar a ferramenta elétrica antes do acessório parar completamente. O acessório em rotação pode entrar em contacto com a superfície de apoio, provocando o descontrolo da ferramenta elétrica.
- o. Depois de substituir ou ajustar os acessórios, certifique-se de que a porca de aperto, a bucha ou qualquer outro dispositivo de ajuste estão bem apertados. Os dispositivos de ajuste soltos podem oscilar inesperadamente, fazendo perder o controlo ou com que os componentes rotativos sejam projetados violentamente.
- p. Não permitir que a ferramenta elétrica funcione enquanto estiver a transportá-la. Esta pode prender acidentalmente na roupa devido ao contacto com o acessório em rotação e provocar ferimentos.
- q. Limpar regularmente as aberturas de ventilação da sua ferramenta elétrica. A ventoinha do motor puxa pó para dentro da carcaça e o pó de metais acumulado em excesso pode constituir perigo elétrico.
- r. Não utilizar a ferramenta elétrica perto de materiais inflamáveis. Faíscas podem incendiar estes materiais.
- s. Não utilizar acessórios que necessitem de agentes de refrigeração líquidos. A utilização de água ou de outros agentes de refrigeração líquidos pode provocar eletrocussão.

CONTRAGOLPE E RESPATIVAS INDICAÇÕES DE AVISO

Contragolpe é uma reação repentina a um acessório travado ou bloqueado, como por exemplo um disco abrasivo, uma cinta de lixa, uma escova ou qualquer outro acessório. Essa travagem ou bloqueio levam a uma paragem abrupta do acessório em rotação, que provoca, por sua vez, na ferramenta elétrica descontrolada um movimento no sentido contrário ao de rotação do acessório.

Se, por exemplo, um disco abrasivo travar ou bloquear numa peça de trabalho, o canto do disco abrasivo pode afundar na peça em que está a trabalhar e encravar-se, partindo o disco ou causando um contragolpe. O disco abrasivo movimentar-se então no sentido do operador ou para longe deste, dependendo do sentido de rotação do disco no local do bloqueio. Também é possível que os discos abrasivos partam.

Um contragolpe é a consequência de uma utilização incorreta ou indevida da ferramenta elétrica. Este pode ser evitado através de medidas de precaução apropriadas, conforme se descreve a seguir.

- a. Segurar firmemente a ferramenta elétrica e posicionar o seu corpo e os braços de modo a poder aguentar as forças exercidas por um contragolpe. O operador pode controlar as forças de contragolpe através de medidas de precaução apropriadas.
- b. Trabalhar com especial cuidado na área ao redor de esquinas, cantos afiados, etc. Evite que os acessórios façam ricochete na peça a ser trabalhada e sejam travados. O acessório em rotação tende a travar em esquinas, em cantos afiados ou se for ricocheteados. Isto causa um descontrolo ou contragolpe.
- c. Não encaixar serras dentadas. Estes acessórios causam, frequentemente, um contragolpe e o descontrolo da ferramenta elétrica.

Utilize apenas acessórios Dremel testados, de elevada desempenho.

Não se esqueça de ler as instruções fornecidas com o seu acessório Dremel para obter mais informações sobre a sua utilização.

Manuseie e armazene os acessórios com cuidado para evitar que lasquem ou rachem.

SUBSTITUIR ACESSÓRIOS ⑦

1. Carregue no botão de bloqueio do veio e rode o veio à mão até o mecanismo de bloqueio fazer engatar o bloqueio do veio. **Não acione o botão de bloqueio do veio com a ferramenta a funcionar.**
2. Com o bloqueio do veio acionado, desaperte a porca de aperto (mas não a retire). Se necessário, utilize a chave da bucha.
3. Insira a aplicação ou o encabadouro do acessório completamente na bucha.
4. Com o bloqueio do veio acionado, aperte a porca de aperto.

BUCHA DREMEL

A bucha Dremel permite trocar acessórios de forma simples e rápida nas ferramentas rotativas Dremel sem trocar as pinças de aperto.

Aceita acessórios com encabadouro de 0,8 mm - 3,2 mm. Para desapertar, carregue no botão de bloqueio do veio e rode o veio à mão até o mecanismo de bloqueio fazer engatar o bloqueio do veio. **Não acione o botão de bloqueio do veio com a ferramenta a funcionar.**

Com o bloqueio do veio acionado, utilize a chave para desapertar a bucha e abrir as pinças. Retire o acessório da bucha. Se necessário, continue a desapertar a bucha, de modo que o novo acessório encaixe entre as pinças. Insira o novo acessório na bucha o suficiente para deixar aproximadamente 6 mm entre a extremidade da bucha e o início da peça de trabalho do acessório. Com o bloqueio do veio acionado, aperte a bucha utilizando a chave para fixar o acessório.

DICAS ÚTEIS AO UTILIZAR A BUCHA DREMEL

- A bucha Dremel e a pinça de aperto e sistema de porcas de aperto são intermutáveis nesta ferramenta. Enquanto a bucha lhe vai proporcionar a melhor experiência para a troca de acessórios, a pinça e a porca de aperto vão dar-lhe uma solução de fixação de acessórios mais precisa, especialmente em aplicações pesadas.
- Se achar que o acessório está a deslizar na bucha, utilize a chave para apertar a bucha em redor da ponta. Se continuar a deslizar, passe a usar a pinça e a porca de aperto.
- As pinças da bucha podem ficar fora do lugar se caírem, forem forçadas ou estiverem cheias de pó, fazendo com que o acessório deixe de funcionar de forma certa e concêntrica (descentragem).

Para repor as pinças, aplique o seguinte procedimento:

1. Retire o acessório da bucha.
2. Limpe a bucha.
3. Carregue no botão de bloqueio do veio e aperte a bucha até as pinças ficarem salientes cerca de 3 mm da superfície exterior da bucha.
4. Empurre a extremidade da bucha com firmeza contra uma superfície plana rígida para garantir que as pinças estão todas assentes ⑧).
5. Continue a apertar a bucha à mão até as pinças estarem completamente fechadas.
6. Desaperte a bucha e volte a inserir um acessório reto.
7. Rode a ferramenta à mão e observe se existe alguma descentragem. Se existir descentragem evidente, repita o procedimento.

8. Utilize apenas acessórios Dremel testados, de elevada desempenho.
9. Rode a ferramenta na velocidade mais baixa e observe se existe descentragem. Se existir descentragem óbvia, verifique se o acessório está direito antes de repetir o procedimento.

ALINHAR ACESSÓRIOS

Para trabalhos de precisão, é importante que todos os acessórios estejam bem alinhados (à semelhança dos pneus do seu carro). Para ajustar ou alinhar um acessório, desaperte ligeiramente a bucha ou a porca de aperto e rode o acessório ou a pinça 1/4 de volta. Volte a apertar a bucha ou a porca e ponha a ferramenta rotativa a funcionar. Pelo som produzido e pelo tato é possível dizer se o seu acessório está corretamente alinhado. Continue a ajustar desta forma até conseguir o melhor alinhamento.

UTILIZAÇÃO

INICIAÇÃO

O primeiro passo na utilização da multiferramenta consiste em "senti-la". Pegue nela e segure-a na mão para sentir o seu peso e achar o centro de gravidade. Sinta na sua mão a configuração cônica do seu corpo. Esta configuração cônica permitir-lhe-á pegar na ferramenta como se fosse um lápis ou uma caneta.

IMPORTANTE! Experimente praticar primeiro num pedaço de material inutilizado para testar o desempenho da ferramenta em alta velocidade. Lembre-se de que a sua multiferramenta terá um melhor desempenho colocando a velocidade ao seu serviço, associado ao acessório e à peça de montagem Dremel correta. Se possível, não exerça força na ferramenta durante a utilização. Aproxime o acessório em rotação da peça a ser trabalhada e encoste-o, ao de leve, no ponto onde tenciona começar. Concentre-se em orientar a ferramenta ao longo da superfície que está a trabalhar, exercendo uma pressão muito ligeira com a mão. Deixe que o acessório faça o trabalho.

O trabalho costuma ficar mais bem feito quando se faz uma série de passagens com a ferramenta e não apenas uma. Um simples toque dá-lhe o melhor controlo e reduz a hipótese de erro.

SEGURAR A FERRAMENTA

Mantenha sempre a ferramenta afastada da sua face. Os acessórios podem sofrer danos durante o manuseamento, podendo igualmente ser projetados durante o trabalho, se estiverem mal montados. Não tape as aberturas de ventilação com a mão quando segurar a ferramenta. Se tapar as aberturas de ventilação pode causar sobreaquecimento do motor. Para obter o controlo ideal em trabalhos de maior detalhe, pegue na multiferramenta como se fosse um lápis, segurando-a entre o polegar e o indicador. ⑨

LIGAR/DESLIGAR

Utilize apenas os transformadores 2610Z09729 (UE) e 2610Z09734 (Reino Unido) fornecidos com a ferramenta.

Introduza a ficha CC da ferramenta rotativa na tomada CC do transformador.

Ligue o transformador à tomada elétrica.

PARA LIGAR A FERRAMENTA, prima e largue o botão azul de ligar/desligar.

PARA DESLIGAR A FERRAMENTA, prima e largue o botão azul de ligar/desligar.

BOTÃO DE VARIÇÃO DA VELOCIDADE 10

Esta ferramenta está equipada com um botão de variação da velocidade. A velocidade de rotação pode ser regulada enquanto trabalha predefinindo o botão numa das velocidades ou entre elas.

Para escolher a velocidade certa para cada trabalho, faça o teste num pedaço de material.

VELOCIDADES DE FUNCIONAMENTO

Consulte a tabela da página 7 para ajudar a determinar a velocidade adequada para o material a ser trabalhado e o acessório a utilizar.

Não exceder as 15.000 rpm quando utilizar escovas de arame.

A maioria dos trabalhos podem ser realizados utilizando a ferramenta na posição mais elevada. No entanto, certos materiais (alguns plásticos e metais) podem ser danificados pelo calor gerado pela alta velocidade e devem ser trabalhados a velocidades relativamente baixas. A operação de baixa velocidade (15.000 rpm ou menos) é geralmente melhor para as operações de polimento que empregam acessórios de polir em feltro. Todas as tarefas de escovar requerem velocidades inferiores para evitar o desprendimento de arames do suporte. Ponha o desempenho da ferramenta ao seu serviço quando utilizar níveis de velocidade inferiores. As velocidades superiores são melhores para madeiras rijas, metais e vidro e para furar, talhar, cortar, fresar, gravar e fazer sambladuras ou frisos na madeira.

Algumas diretivas relativas à velocidade da ferramenta:

- O plástico e outros materiais afins, que fundam a baixas temperaturas, deverão ser cortados a baixa velocidade.
- Certos trabalhos, como polir, puxar o lustro e limpar usando uma escova de arame, terão de ser executados a velocidades inferiores a 15.000 rpm, para não danificar a escova e o seu material.
- A madeira deverá ser cortada a alta velocidade.
- O ferro ou o aço deverá ser cortado a alta velocidade.
- Quando um cortante de aço rápido começa a vibrar, normalmente isso significa que está a rodar a uma velocidade demasiado baixa.
- O alumínio, as ligas de cobre, as ligas de chumbo, as ligas de zinco e o latão são materiais que poderão ser cortados a várias velocidades, dependendo do tipo de corte que se pretenda efetuar. Aplique uma parafina (não água) ou outro lubrificante apropriado no cortante para impedir que o material cortado adira aos dentes.

NOTA: Aumentar a pressão na ferramenta não é a solução quando não está a funcionar corretamente. Experimente um acessório ou nível de velocidade diferente para conseguir o resultado desejado.

MANUTENÇÃO E LIMPEZA

⚠ NÃO MEXER NO INTERIOR DA FERRAMENTA. OS TRABALHOS DE MANUTENÇÃO PREVENTIVA EXECUTADOS POR PESSOAL NÃO AUTORIZADO PODEM RESULTAR NA LIGAÇÃO INCORRETA DOS FIOS INTERNOS E MONTAGEM INADEQUADA DE COMPONENTES, O QUE PODERÁ REPRESENTAR UM VERDADEIRO PERIGO.

A ferramenta pode ser limpa com maior eficácia utilizando ar comprimido seco. **Use sempre óculos de proteção quando limpar ferramentas com ar comprimido.**

⚠ PARA EVITAR ACIDENTES, DESLIGUE SEMPRE A FERRAMENTA E/OU O CARREGADOR DA FONTE DE ALIMENTAÇÃO ANTES DE LIMPAR

As aberturas de ventilação e os interruptores devem permanecer limpos e sem resíduos. Não tente limpar a ferramenta enfiando objetos pontiagudos pelas aberturas.

⚠ DETERMINADOS AGENTES E SOLVENTES DE LIMPEZA DANIFICAM OS PLÁSTICOS. *Eis alguns deles: gasolina, tetracloreto de carbono, solventes de limpeza clorados, amónia e detergentes para o lar que contêm amónia.*

ASSISTÊNCIA TÉCNICA E GARANTIA

Recomendamos que todos os serviços de assistência sejam executados por um Centro de Assistência Dremel. A garantia deste produto Dremel está em conformidade com a legislação de cada país. A garantia não cobre avarias provocadas pelo desgaste normal, sobrecargas ou utilização indevida.

Em caso de reclamação, envie a ferramenta e/ou carregador por desmontar, juntamente com o comprovativo de compra, para o seu agente autorizado.

CONTACTAR A DREMEL

Para obter mais informações sobre a assistência técnica, garantia, gama de produtos Dremel, apoio ao cliente e o número da linha direta, vá a www.dremel.com.

RUÍDO E VIBRAÇÃO

Nível de pressão acústica (desvio-padrão 3dB) dB(A)	<70,0
Vibração (soma vetorial triaxial) m/s ²	<2,5
Incerteza de vibração K m/s ²	1,5

NOTA: O valor total de vibração declarado foi medido de acordo com um método de ensaio normalizado e pode ser utilizado para comparar ferramentas entre si. Pode também ser utilizado para uma avaliação preliminar de exposição.

A emissão de vibrações durante a utilização desta ferramenta elétrica pode divergir do valor total declarado dependendo da forma como a ferramenta é utilizada. Faça uma estimativa da exposição nas condições atuais de utilização e identifique as medidas de segurança de proteção pessoal em conformidade (tendo em conta todas as fases do ciclo de trabalho, como as vezes em que desliga a ferramenta e quando esta está ligada com e sem o dedo no interruptor).

ELIMINAÇÃO

A ferramenta, os respetivos acessórios e embalagem devem ser devidamente separados e enviados para a reciclagem adequada.

APENAS PARA PAÍSES DA CE 5

De acordo com a Diretiva Europeia 2012/19/CE relativa aos Resíduos de Equipamentos Elétricos e Eletrónicos e as respetivas implementações nas leis nacionais, as ferramentas elétricas que perderam utilidade têm de ser separadas, recolhidas e eliminadas de forma ecológica.

ΧΡΗΣΙΜΟΠΟΙΟΥΜΕΝΑ ΣΥΜΒΟΛΑ

- ① ΔΙΑΒΑΣΤΕ ΑΥΤΕΣ ΤΙΣ ΟΔΗΓΙΕΣ
- ② ΧΡΗΣΙΜΟΠΟΙΗΣΤΕ ΠΡΟΣΤΑΤΕΥΤΙΚΑ ΑΚΟΗΣ
- ③ ΧΡΗΣΙΜΟΠΟΙΗΣΤΕ ΠΡΟΣΤΑΤΕΥΤΙΚΑ ΓΥΑΛΙΑ
- ④ ΧΡΗΣΙΜΟΠΟΙΗΣΤΕ ΜΑΣΚΑ ΠΡΟΣΤΑΣΙΑΣ ΑΠΟ ΤΗ ΣΚΟΝΗ
- ⑤ ΜΗΝ ΡΙΧΝΕΤΕ ΤΑ ΗΛΕΚΤΡΙΚΑ ΕΡΓΑΛΕΙΑ ΣΤΑ ΟΙΚΙΑΚΑ ΑΠΟΡΡΙΜΜΑΤΑ

ΓΕΝΙΚΕΣ ΠΡΟΕΙΔΟΠΟΙΗΣΕΙΣ ΑΣΦΑΛΕΙΑΣ
ΓΙΑ ΗΛΕΚΤΡΙΚΑ ΕΡΓΑΛΕΙΑ ΠΡΟΕΙΔΟΠΟΙΗΣΗ ΔΙΑΒΑΣΤΕ ΟΛΕΣ ΤΙΣ ΠΡΟΕΙΔΟΠΟΙΗΣΕΙΣ
ΑΣΦΑΛΕΙΑΣ ΚΑΙ ΟΛΕΣ ΤΙΣ ΟΔΗΓΙΕΣ

Η μη συμμόρφωση με τις προειδοποιήσεις και τις οδηγίες μπορεί να οδηγήσει σε ηλεκτροπληξία, φωτιά και/ή σε σοβαρό τραυματισμό. Φυλάξτε όλες τις προειδοποιήσεις και τις οδηγίες για μελλοντική αναφορά. Ο όρος "ηλεκτρικό εργαλείο" στις προειδοποιήσεις αναφέρεται σε ηλεκτρικά εργαλεία που τροφοδοτούνται με ρεύμα από το δίκτυο ρεύματος (ενσώματα) ή σε ηλεκτρικά εργαλεία που τροφοδοτούνται με ρεύμα από μπαταρίες (ασώματα).

ΑΣΦΑΛΕΙΑ ΧΩΡΟΥ ΕΡΓΑΣΙΑΣ

- a. Διατηρήτε τον χώρο εργασίας καθαρό και καλά φωτισμένο. Η αταξία και οι σκοτεινές περιοχές προκαλούν ατυχήματα.
- b. Μην χρησιμοποιείτε ηλεκτρικά εργαλεία σε χώρους με εκρηκτική ατμόσφαιρα, όπως π.χ. παρουσία εύφλεκτων υγρών, αερίων ή σκόνης. Τα ηλεκτρικά εργαλεία δημιουργούν σπινθήρες, οι οποίοι μπορούν να αναφλέξουν τη σκόνη ή τις αναθυμιάσεις.
- c. Όταν χρησιμοποιείτε ένα ηλεκτρικό εργαλείο, να κρατάτε μακριά τα παιδιά και τα άλλα παρευρισκόμενα άτομα. Σε περίπτωση απόσπασης της προσοχής σας μπορεί να χάσετε τον έλεγχο του εργαλείου.

ΗΛΕΚΤΡΙΚΗ ΑΣΦΑΛΕΙΑ

- a. Το φως του ηλεκτρικού εργαλείου πρέπει να αναβοσβήνει με την πρίζα ρεύματος. Σε καμία περίπτωση δεν επιτρέπεται η μετατροπή του φως. Μην χρησιμοποιείτε προσαρμογείς φως με γειωμένα ηλεκτρικά εργαλεία. Τα μη μεταποιημένα φως και οι κατάλληλες πρίζες μειώνουν τον κίνδυνο ηλεκτροπληξίας.
- b. Αποφύγετε την επαφή του σώματός σας με γειωμένες επιφάνειες, όπως σωλήνες, θερμοκρατικά σώματα, εστίες και ψυγεία. Όταν το σώμα σας είναι γειωμένο, αυξάνεται ο κίνδυνος ηλεκτροπληξίας.
- c. Μην εκθέτετε τα ηλεκτρικά εργαλεία στη βροχή ή στην υγρασία. Η διείσδυση νερού σε ένα ηλεκτρικό εργαλείο αυξάνει τον κίνδυνο ηλεκτροπληξίας.
- d. Μην χρησιμοποιείτε το καλώδιο με λάθος τρόπους. Μην χρησιμοποιείτε το καλώδιο για να μεταφέρετε ή να τραβήξετε το ηλεκτρικό εργαλείο, ή για να βγάλετε το φως από την πρίζα. Προφυλάξτε το καλώδιο από θερμότητα, λάδια, κοφτερές ακμές ή κινούμενα αντικείμενα. Τα φθορισμένα καλώδια αυξάνουν τον κίνδυνο ηλεκτροπληξίας.
- e. Όταν εργάζεστε με ένα ηλεκτρικό εργαλείο στην ύπαιθρο, να χρησιμοποιείτε καλώδιο επέκτασης (μπαλαντζά) κατάλληλο για χρήση στην ύπαιθρο.

Η χρήση ενός καλώδιου κατάλληλου για την ύπαιθρο μειώνει τον κίνδυνο ηλεκτροπληξίας.

- f. Εάν πρέπει οπωσδήποτε να χρησιμοποιήσετε ένα ηλεκτρικό εργαλείο σε έναν υγρό χώρο, χρησιμοποιήστε παροχή ρεύματος που προστατεύεται με διάταξη προστασίας ρεύματος διαρροής (RCD). Η χρήση διάταξης RCD μειώνει τον κίνδυνο ηλεκτροπληξίας.

ΠΡΟΣΩΠΙΚΗ ΑΣΦΑΛΕΙΑ

- a. Να είστε προσεκτικοί, να δίνετε προσοχή στην εργασία που κάνετε και να χειρίζεστε με περίσκεψη το ηλεκτρικό εργαλείο. Μην χρησιμοποιείτε ένα ηλεκτρικό εργαλείο όταν είστε κουρασμένοι ή υπό την επίδραση ναρκωτικών, οιονοπνεύματος ή φαρμάκων. Μια στιγμή απροσεξίας κατά τον χειρισμό του ηλεκτρικού εργαλείου μπορεί να οδηγήσει σε σοβαρούς τραυματισμούς του χειριστή.
- b. Να χρησιμοποιείτε προσωπικό εξοπλισμό προστασίας. Να χρησιμοποιείτε πάντοτε προστατευτικά γυαλιά. Η χρήση κατάλληλου εξοπλισμού ασφαλείας, όπως μάσκα προστασίας από τη σκόνη, αντλιοσθητικά υποδήματα ασφαλείας, προστατευτικό κράνος ή ιασιπίδες, μειώνει τον κίνδυνο τραυματισμών.
- c. Αποφύγετε την αθέλητη εκκίνηση και λειτουργία. Βεβαιωθείτε ότι ο διακόπτης βρίσκεται στη θέση OFF πριν συνδέσετε το εργαλείο στο ρεύμα και/ή με τις μπαταρίες, καθώς και πριν σηκώσετε ή μεταφέρετε το εργαλείο. Όταν μεταφέρετε ηλεκτρικά εργαλεία με το δάκτυλό σας στον διακόπτη, ή όταν συνδέετε ηλεκτρικά εργαλεία σε μια παροχή ρεύματος με τον διακόπτη λειτουργίας στη θέση ON, υπάρχει κίνδυνος ατυχήματος.
- d. Απομακρύνετε κάθε κλειδί ρύθμισης ή κλειδί τσοκ προτού θέσετε το ηλεκτρικό εργαλείο σε λειτουργία. Ένα κλειδί τσοκ ή ένα κλειδί ρύθμισης προσαρτημένο σ' ένα περιστρεφόμενο εξάρτημα του ηλεκτρικού εργαλείου μπορεί να οδηγήσει σε τραυματισμούς.
- e. Μην υπερεκτιμάτε τον εαυτό σας. Να λαμβάνετε σωστή στάση και να κρατάτε πάντοτε την ισορροπία σας. Αυτό βοηθά στον καλύτερο έλεγχο του ηλεκτρικού εργαλείου σε περίπτωση απροσδόκητων καταστάσεων.
- f. Να φοράτε σωστή ενδυμασία. Μην φοράτε φαρδιά ρούχα ή κοσμήματα. Κρατάτε τα μαλλιά, τα ρούχα και τα γάντια σας μακριά από τα κινούμενα μέρη. Χαλαρά ρούχα, κοσμήματα ή μακριά μαλλιά μπορεί να εμπλακούν στα κινούμενα μέρη.
- g. Όταν υπάρχουν διατάξεις για σύνδεση σε αναρρόφηση και συλλογή σκόνης, βεβαιωθείτε ότι είναι συνδεδεμένες και χρησιμοποιούνται σωστά. Η χρήση συστήματος συλλογής σκόνης μπορεί να μειώσει τους κινδύνους που προκαλούνται από τη σκόνη.

ΧΡΗΣΗ ΚΑΙ ΦΡΟΝΤΙΔΑ ΗΛΕΚΤΡΙΚΩΝ ΕΡΓΑΛΕΙΩΝ

- a. Μην "ζορίζετε" το ηλεκτρικό εργαλείο. Να χρησιμοποιείτε το σωστό ηλεκτρικό εργαλείο για την εργασία σας. Το σωστό ηλεκτρικό εργαλείο καθιστά την εργασία σας καλύτερη και ασφαλέστερη όταν εργάζεστε στην ταχύτητα για την οποία κατασκευάστηκε.
- b. Μην χρησιμοποιείτε το ηλεκτρικό εργαλείο εάν ο διακόπτης δεν μπορεί να ενεργοποιηθεί και να απενεργοποιηθεί. Ένα ηλεκτρικό εργαλείο το οποίο δεν μπορεί να ελεγχθεί με τον διακόπτη είναι επικίνδυνο και πρέπει να επισκευαστεί.
- c. Πριν κάνετε οποιοδήποτε ρυθμίσεις, αλλάξετε εξαρτήματα ή αποθηκεύσετε το ηλεκτρικό εργαλείο, απσυνδέστε το φως από την πρίζα ρεύματος ή/και απσυνδέστε τη συστοιχία μπαταριών από το ηλεκτρικό εργαλείο. Τα προληπτικά μέτρα ασφαλείας

- μειώνουν τον κίνδυνο της εκκίνησης του ηλεκτρικού εργαλείου κατά λάθος.
- d. Να φυλάτε τα ηλεκτρικά εργαλεία που δε χρησιμοποιούνται μακριά από τα παιδιά και μην επιτρέψετε τη χρήση του ηλεκτρικού εργαλείου σε άτομα που δεν είναι εξοικειωμένα με αυτό το ηλεκτρικό εργαλείο ή με αυτές τις οδηγίες λειτουργίας του ηλεκτρικού εργαλείου. Τα ηλεκτρικά εργαλεία είναι επικίνδυνα όταν χρησιμοποιούνται από άπειρα άτομα.
- e. Να συντηρείτε τα ηλεκτρικά εργαλεία. Να ελέγχετε την ευθυγράμμιση και τις συνδέσεις των κινούμενων εξαρτημάτων, εάν έχουν φθορές, καθώς και οτιδήποτε άλλο μπορεί να επηρεάσει τη λειτουργία των ηλεκτρικών εργαλείων. Εάν υπάρχουν ζημιές, δώστε το ηλεκτρικό εργαλείο για επισκευή πριν το χρησιμοποιήσετε. Η κακή συντήρηση των ηλεκτρικών εργαλείων αποτελεί αιτία πολλών ατυχημάτων.
- f. Διατηρείτε τα εργαλεία κοπής κοφτερά και καθαρά. Τα σωστά συντηρημένα εργαλεία κοπής με κοφτερές ακμές κοπής μπλοκάρουν δυσκολότερα και ελέγχονται ευκολότερα.
- g. Να χρησιμοποιείτε το ηλεκτρικό εργαλείο, τα εξαρτήματα, τις μύτες κ.λπ. σύμφωνα με αυτές τις οδηγίες, λαμβάνοντας υπόψη τις συνθήκες εργασίας και την εργασία όπου πρέπει να γίνει. Η χρήση του ηλεκτρικού εργαλείου για εργασίες που δεν προβλέπονται για αυτό μπορεί να δημιουργήσει επικίνδυνες καταστάσεις.

ΣΕΡΒΙΣ

- a. Δώστε το ηλεκτρικό εργαλείο σας για σέρβις σ' ένα ειδικευμένο στις επισκευές άτομο, το οποίο χρησιμοποιεί μόνο γνήσια ανταλλακτικά εξαρτήματα. Έτσι εξασφαλίζεται η διατήρηση της ασφάλειας του ηλεκτρικού εργαλείου.

ΟΔΗΓΙΕΣ ΑΣΦΑΛΕΙΑΣ ΓΙΑ ΟΛΕΣ ΤΙΣ ΕΡΓΑΣΙΕΣ

ΠΡΟΕΙΔΟΠΟΙΗΣΕΙΣ ΑΣΦΑΛΕΙΑΣ ΚΟΙΝΕΣ ΓΙΑ ΕΡΓΑΣΙΕΣ ΤΡΟΧΙΣΜΑΤΟΣ, ΛΕΙΑΝΣΗΣ, ΤΡΙΨΙΜΑΤΟΣ ΜΕ ΣΥΡΜΑΤΟΒΟΥΡΤΣΑ, ΣΤΙΛΒΩΣΗΣ, ΛΑΞΕΥΣΗΣ Η ΚΟΠΗΣ

- a. Το ηλεκτρικό εργαλείο είναι σχεδιασμένο για τρόχισμα, λείανση, τρίψιμο με συρματόβουρτσα, στιλβωση, λάξευση ή κοπή. Να λαμβάνετε υπόψη όλες τις προειδοποιήσεις ασφαλείας, τις οδηγίες, τις απεικονίσεις και τις προδιαγραφές που παρέχονται με αυτό το ηλεκτρικό εργαλείο. Η μη συμμόρφωση με όλες τις παρακάτω υποδείξεις μπορεί να οδηγήσει σε ηλεκτροπληξία, φωτιά ή/και σε σοβαρό τραυματισμό.
- b. Μην χρησιμοποιείτε εξαρτήματα τα οποία δεν είναι ειδικά σχεδιασμένα για το εργαλείο και δεν συνιστώνται από τον κατασκευαστή του. Το γεγονός ότι ένα εξάρτημα μπορεί να προσαρτηθεί στο ηλεκτρικό εργαλείο σας, δεν εγγυάει την ασφαλή λειτουργία.
- c. Η ονομαστική ταχύτητα των εξαρτημάτων τρόχισματος πρέπει να είναι το λιγότερο ίση με τη μέγιστη ταχύτητα λειτουργίας που αναφέρεται στο ηλεκτρικό εργαλείο. Τα εξαρτήματα τρόχισματος που λειτουργούν σε μεγαλύτερη ταχύτητα από την ονομαστική τους μπορεί να σπάσουν και να πεταχτούν γύρω κομμάτια τους.
- d. Η εξωτερική διάμετρος και το πάχος του εξαρτήματος πρέπει να βρίσκονται εντός των προδιαγραφών του ηλεκτρικού εργαλείου σας. Τα εξαρτήματα με λάθος μέγεθος δεν μπορούν να ελεγχθούν επαρκώς.
- e. Οι τροχοί, τα πέλματα λείανσης και οποιαδήποτε άλλα εξαρτήματα πρέπει να προσαρμόζονται σωστά στον άξονα ή στη φωλιά του ηλεκτρικού εργαλείου. Τα εξαρτήματα που δεν ταιριάζουν ακριβώς στη διάταξη συγκράτησης του ηλεκτρικού εργαλείου περιστρέφονται έκκεντρα, προκαλούν ισχυρούς κραδασμούς και μπορεί να οδηγήσουν σε απώλεια του ελέγχου του εργαλείου.
- f. Οι τροχοί που τοποθετούνται σε στελέχη, τα πέλματα λείανσης, τα κοπτικά και τα άλλα εξαρτήματα πρέπει να εισάγονται πλήρως μέσα στη φωλιά ή στο τσοκ. Εάν το στέλεχος συγκρατείται ανεπαρκώς ή/και ο τροχός εξέχει υπερβολικά, ο τροχός ενδέχεται να χαλαρώσει και να εκτοξευθεί με μεγάλη ταχύτητα.
- g. Μην χρησιμοποιείτε χαλασμένα εξαρτήματα. Να ελέγχετε πριν τη χρήση κάθε εξάρτημα, όπως τους τροχούς λείανσης για τυχόν σπασίματα και ρωγμές, το πέλμα λείανσης για ρωγμές, σχίσσιμο ή μεγάλες φθορές και τη συρματόβουρτσα για χαλαρά ή κομμένα σύρματα. Σε περίπτωση που το ηλεκτρικό εργαλείο ή το εξάρτημα πέσει κάτω, ελέγξτε για τυχόν ζημιά ή χρησιμοποιήστε ένα άλλο άψογο εξάρτημα. Μετά τον έλεγχο και την τοποθέτηση ενός εξαρτήματος, απομακρυνθείτε εσείς και τα παρευρισκόμενα άτομα από το επίπεδο του περιστρεφόμενου εξαρτήματος και θέστε το ηλεκτρικό εργαλείο σε λειτουργία με τον μέγιστο αριθμό στροφών, χωρίς φορτίο, για ένα λεπτό. Τα προβληματικά εξαρτήματα συνήθως σπάνε κατά τη διάρκεια αυτού του χρόνου δοκιμής.
- h. Να φοράτε προσωπικό εξοπλισμό προστασίας. Ανάλογα με την εργασία, χρησιμοποιήστε μάσκες προσώπου, προστατευτικές διατάξεις ματιών ή προστατευτικά γυαλιά. Όταν είναι απαραίτητο, φορέστε μια μάσκα προστασίας από τη σκόνη, υψασπίδια, γάντια και μια κατάλληλη ποδιά, που θα σας προστατεύει από τα εκσφενδονιζόμενα σωματίδια λείανσης ή από τα θραύσματα του επεξεργαζόμενου κομματιού. Τα προστατευτικά γυαλιά πρέπει να είναι κατάλληλα για την προστασία από τα σωματίδια που εκσφενδονίζονται κατά τις διάφορες εργασίες. Η μάσκα προστασίας από τη σκόνη ή η αναπνευστική μάσκα πρέπει να είναι κατάλληλη για το φίλτράρισμα των μικροσωματιδίων που δημιουργούνται κατά την εργασία σας. Η παρατεταμένη έκθεση σε θόρυβο υψηλής έντασης μπορεί να οδηγήσει σε απώλεια της ακοής.
- i. Να κρατάτε τα παρευρισκόμενα άτομα σε απόσταση ασφαλείας από το χώρο εργασίας. Κάθε άτομο που εισέρχεται στο χώρο εργασίας πρέπει να φοράει προσωπικό εξοπλισμό προστασίας. Τα θραύσματα του αντικειμένου εργασίας ή ενός σπασμένου εξαρτήματος μπορεί να εκσφενδονιστούν και να προκαλέσουν τραυματισμούς, ακόμα και εκτός της άμεσης περιοχής εργασίας.
- j. Να πιάνετε το ηλεκτρικό εργαλείο μόνο από τις μονωμένες λαβές όταν εκτελείτε εργασίες κατά τις οποίες το εξάρτημα κοπής μπορεί να έρθει σε επαφή με κρυφή καλωδίωση ή με το καλώδιο του ίδιου του εργαλείου. Η επαφή με έναν ηλεκτροφόρο αγωγό μπορεί να θέσει τα μεταλλικά μέρη του ηλεκτρικού εργαλείου υπό τάση και προκαλείει έτσι ηλεκτροπληξία.
- k. Να κρατάτε πάντα το εργαλείο σταθερά στα χέρια σας κατά την εκκίνηση. Η ροπή αντίδρασης του κινητήρα, καθώς επιταχύνει σε πλήρη ταχύτητα, ενδέχεται να προκαλέσει την περιστροφή του εργαλείου.
- l. Χρησιμοποιήστε σφικτήρες για τη στερέωση του αντικειμένου εργασίας, όπου είναι επιφύκτο. Μην κρατάτε ποτέ ένα μικρό αντικείμενο με το ένα χέρι και το εργαλείο με το άλλο καθώς το

- χρησιμοποιείτε. Η στερήσιση ενός μικρού αντικείμενου εργασίας με σφικτήρες σας δίνει τη δυνατότητα να χρησιμοποιείτε τα χέρια σας για τον έλεγχο του εργαλείου. Τα στρουγγυλά υλικά, όπως οι ράβδοι και οι σωλήνες, έχουν την τάση να περιστρέφονται κατά την κοπή τους και μπορεί να προκαλέσουν "άρπαγμα" της μύτες ή την αναπήδησή της προς τα εσάς.
- m. **Κρατήστε το καλώδιο ρεύματος μακριά από το περιστρεφόμενο εξάρτημα.** Εάν χάσετε τον έλεγχο, το καλώδιο ρεύματος μπορεί να κοπεί ή να εμπλακεί και το χέρι ή το μπράτσο σας να τραβηχτεί πάνω στο περιστρεφόμενο εξάρτημα.
- n. **Μην ακουμπάτε το ηλεκτρικό εργαλείο ποτέ κάτω, ώσπου να σταματήσει εντελώς το εξάρτημα.** Το περιστρεφόμενο εξάρτημα μπορεί να "αρπάξει" την επιφάνεια αναπόθεσης και να τραβήξει το ηλεκτρικό εργαλείο εκτός του ελέγχου σας.
- o. **Αφού αλλάξετε μύτες ή κάνετε οποιοδήποτε ρυθμίσεις, βεβαιωθείτε ότι το παξιμαδί φωλιάς, το τσοκ ή οποιαδήποτε άλλη ρυθμιστική διάταξη είναι σφιγμένη καλά.** Οι χαλαρές ρυθμιστικές διάταξεις μπορεί να μεταπιστούν απρόσμενα, προκαλώντας απώλεια του ελέγχου και εκτόξευση ανεξέλεγκτα περιστρεφόμενων εξαρτημάτων.
- p. **Μην αφήνετε το ηλεκτρικό εργαλείο να λειτουργεί κατά τη διάρκεια της μεταφοράς του.** Τα ρούχα σας μπορεί να τυλιχτούν αθέλητα στο περιστρεφόμενο εξάρτημα και να τραβήξουν το εξάρτημα στο σώμα σας.
- q. **Να καθαρίζετε τακτικά τις θυρίδες αερισμού του ηλεκτρικού εργαλείου.** Ο ανεμιστήρας του κινητήρα αναρροφά τη σκόνη μέσα στο περιβλήμα και η υπερβολική συγκέντρωση σκόνης μετάλλου μπορεί να προκαλέσει ηλεκτρικούς κινδύνους.
- r. **Μην χρησιμοποιείτε το ηλεκτρικό εργαλείο κοντά σε εύφλεκτα υλικά.** Οι σπινθήρες μπορούν να αναφλέξουν αυτά τα υλικά.
- s. **Μην χρησιμοποιείτε εξάρτηματα που απαιτούν χρήση ψυκτικών υγρών.** Η χρήση νερού ή άλλων ψυκτικών υγρών μπορεί να οδηγήσει σε ηλεκτροπληξία.

ΑΝΑΔΡΑΣΗ ΚΑΙ ΣΧΕΤΙΚΕΣ ΠΡΟΕΙΔΟΠΟΙΗΣΕΙΣ

Η ανάδραση (κλότσημα) είναι μια ξαφνική αντίδραση στο σφηνώμα ή μάγκωμα ενός περιστρεφόμενου τροχού, ενός πέλματος λείανσης, μιας βούρτσας ή οποιουδήποτε άλλου εξαρτήματος. Το σφηνώμα ή μάγκωμα προκαλεί το ξαφνικό σταμάτημα του περιστρεφόμενου εξαρτήματος, πράγμα που έχει ως αποτέλεσμα το ηλεκτρικό εργαλείο, εκτός ελέγχου, να πινάζεται προς την αντίθετη κατεύθυνση της περιστροφής του εξαρτήματος.

Όταν π.χ. ένας τροχός λείανσης σφηνώσει ή μπλοκάρει στο αντικείμενο εργασίας, τότε η ακμή του τροχού που εισέρχεται στο σημείο εμπλοκής μπορεί να βυθιστεί μέσα στην επιφάνεια του υλικού και να προκαλέσει την εκτίναξη προς τα έξω ή το κλότσημα του τροχού. Ο τροχός μπορεί να πιναχτεί προς ή μακριά από τον χειριστή, ανάλογα με τη φορά περιστροφής του τροχού τη στιγμή της εμπλοκής. Σε τέτοιες περιπτώσεις οι τροχοί λείανσης μπορεί επίσης να σπασθούν.

Το "κλότσημα" είναι το αποτέλεσμα λανθασμένης χρήσης του ηλεκτρικού εργαλείου και/ή λάθος διαδικασίας χειρισμού ή συνθηκών και μπορεί να αποφευχθεί με τη λήψη σωστών προληπτικών μέτρων, όπως περιγράφονται παρακάτω.

- a. **Να κρατάτε σταθερά το ηλεκτρικό εργαλείο και να τοποθετείτε το σώμα και τα χέρια σας έτσι, ώστε να μπορείτε να αντισταθείτε στις δυνάμεις ανάδρασης (κλότσημα).** Ο χειριστής μπορεί να ελέγξει ή δυνάμεις ανάδρασης λαμβάνοντας τα κατάλληλα προληπτικά μέτρα.
- b. **Να είστε ιδιαίτερα προσεκτικοί όταν εργάζεστε σε γωνίες, κοφτερές ακμές κ.λπ. Προσέξτε να μην αναπηδήσει ή σκαλώσει το εξάρτημα.** Το περιστρεφόμενο εξάρτημα σφηνώνει εύκολα σε γωνίες

- και κοφτερές ακμές, με αποτέλεσμα απώλεια ελέγχου ή κλότσημα.
- c. **Μην προσαρτάτε πριονωτές λάμες.** Αυτές οι λάμες προκαλούν συχνά κλότσημα και απώλεια του ελέγχου.
- d. **Να οδηγείτε πάντα τη μύτη μέσα στο υλικό προς την ίδια κατεύθυνση με την οποία βγαίνει η ακμή κοπής από το υλικό (η κατεύθυνση προς την οποία πετάγονται τα θραύσματα).** Η προώθηση του εργαλείου προς λάθος κατεύθυνση προκαλεί την έξοδο της ακμής κοπής της μύτες από το αντικείμενο εργασίας και την έλξη του εργαλείου προς την κατεύθυνση προώθησης.
- e. **Όταν χρησιμοποιείτε περιστροφικά λειαντικά, τροχούς κοπής, κοπτικά υψηλής ταχύτητας ή κοπτικά από καρβίδιο βολφραμίου, να στερώνετε πάντα το αντικείμενο εργασίας με ασφάλεια.** Αυτοί οι τροχοί "αρπάζουν" εάν πάρουν λίγη κλίση μέσα στην αυλάκωση και μπορεί να "κλωστήσουν". Όταν αρπάζει ένας τροχός κοπής, συνήθως σπάει. Όταν αρπάζει ένα περιστροφικό λειαντικό, κοπτικό υψηλής ταχύτητας ή κοπτικό από καρβίδιο βολφραμίου, ενδέχεται να αναπηδήσει έξω από την αυλάκωση και να χάσετε τον έλεγχο του εργαλείου.

ΕΙΔΙΚΕΣ ΠΡΟΕΙΔΟΠΟΙΗΣΕΙΣ ΑΣΦΑΛΕΙΑΣ ΓΙΑ ΕΡΓΑΣΙΕΣ ΤΡΟΧΙΣΜΑΤΟΣ ΚΑΙ ΚΟΠΗΣ

- a. **Να χρησιμοποιείτε μόνο τους τύπους τροχών που συνιστώνται για το ηλεκτρικό εργαλείο σας και μόνο για τις συνιστώμενες εφαρμογές.** Για παράδειγμα: μην χρησιμοποιείτε τα πλάγια ενός τροχού κοπής για τρώξιμο. Οι τροχοί κοπής είναι σχεδιασμένοι για κοπή υλικών με την περιφέρεια τους και η εφαρμογή πλευρικών δυνάμεων σε αυτούς τους τροχούς μπορεί να προκαλέσει τη θραύση τους.
- b. **Για τα κωνικά και ίσια κονδυλάκια με σπείρωμα, να χρησιμοποιείτε μόνο άψογα στελέχη τροχού χωρίς προεξοχή, σωστό μεγέθος και μήκος.** Τα κατάλληλα στελέχη μειώνουν τις πιθανότητες θραύσης.
- c. **Να αποφεύγετε το "μπλοκάρισμα" του τροχού κοπής ή την εφαρμογή υπερβολικής πίεσης.** Μην εκτελείτε τομές με υπερβολικό βάθος. Η μεγάλη πίεση του τροχού αυξάνει την επιβάρυνση και τον κίνδυνο στρέβλωσης ή εμπλοκής του τροχού στην τομή και την πιθανότητα κλωστήματος ή θραύσης του τροχού.
- d. **Μην τοποθετείτε το χέρι σας στην περιοχή μπροστά και πίσω από τον περιστρεφόμενο τροχό.** Όταν δουλεύετε με τον τροχό να απομακρύνεται από το χέρι σας, σε περίπτωση κλωστήματος ο περιστρεφόμενος τροχός και το ηλεκτρικό εργαλείο μπορεί να πιναχτούν κατευθείαν επάνω σας.
- e. **Όταν μαγκώσιτε ή μπλοκάρει ο τροχός, ή όταν θέλετε να διακόψετε την κοπή για οποιονδήποτε λόγο, απενεργοποιήστε το ηλεκτρικό εργαλείο και κρατήστε το ακίνητο μέχρις ότου να ακινητοποιηθεί εντελώς ο τροχός.** Μην προσπαθήσετε ποτέ να αφαιρέσετε τον τροχό κοπής από την τομή όταν κινείται ακόμα, διαφορετικά υπάρχει κίνδυνος για κλότσημα. Εξακριβώστε και διορθώστε την αιτία που προκαλεί το μάγκωμα ή την εμπλοκή του τροχού.
- f. **Μην αρχίσετε ξανά το κόψιμο στο αντικείμενο εργασίας.** Αφήστε τον τροχό να φτάσει σε πλήρη ταχύτητα και εισάγετέ τον προσεκτικά στην τομή. Ο τροχός μπορεί να μαγκώσει, να πεταχτεί έξω ή να κλωστήσει εάν επανεκκινήσετε το ηλεκτρικό εργαλείο με τον τροχό μέσα στο αντικείμενο εργασίας.
- g. **Να στηρίζετε τις πλάκες ή τα άλλα μεγάλα μεγέθους αντικείμενα εργασίας, για την ελαχιστοποίηση της πιθανότητας να μπλοκάρει ο τροχός και να κλωστήσει.** Τα μεγάλα αντικείμενα εργασίας έχουν την τάση να λυγίζουν κάτω από το ίδιο τους το βάρος. Κάτω από το αντικείμενο εργασίας πρέπει να τοποθετούνται στηρίγματα, κοντά στη γραμμή

κοπής και κινά στην άκρη του αντικειμένου εργασίας και στις δύο πλευρές του τροχού.

- h. **Να προσέχετε ιδιαίτερα όταν κόβετε ανοίγματα σε υπάρχοντες τοίχους ή σε άλλες περιοχές χωρίς ορατότητα.** Ο προσεγγίζων τροχός μπορεί να κόψει σωλήνες αερίου ή νερού, ηλεκτρικές καλωδιώσεις ή αντικείμενα που μπορεί να προκαλέσουν κλότσημα.

ΕΙΔΙΚΕΣ ΠΡΟΕΙΔΟΠΟΙΗΣΕΙΣ ΑΣΦΑΛΕΙΑΣ ΓΙΑ ΕΡΓΑΣΙΕΣ ΜΕ ΣΥΡΜΑΤΟΒΟΥΡΤΣΑ

- a. **Να έχετε υπόψη ότι οι συρματόβουρτσες εκτοξεύουν σύρματα ακόμα και όταν λειτουργούν κανονικά.** Μην ασκείτε υπερβολική πίεση στη βούρτσα, για να μην επιβαρύνονται πολύ τα σύρματα. Τα κομμένα σύρματα μπορούν να εισχωρήσουν εύκολα σε λεπτά ρούχα και/ή στο δέρμα σας.
- b. **Αφήστε τις βούρτσες να εργαστούν για τουλάχιστον ένα λεπτό στην ταχύτητα λειτουργίας πριν τις χρησιμοποιήσετε.** Κατά τη διάρκεια αυτού του διαστήματος, κανείς δεν πρέπει να στέκεται στην ίδια γραμμή με τη βούρτσα ή εμπρός της. Οι χαλαρές τριχές ή τα σύρματα θα αποσπαστούν κατά τη διάρκεια του χρόνου προετοιμασίας.
- c. **Κατευθύνετε τα αποσπώμενα σωματίδια της περιστρεφόμενης βούρτσας μακριά από εσάς.** Σωματίδια και μικροσκοπικά κομμάτια σύρματος μπορεί να εκτοξευθούν με μεγάλη ταχύτητα κατά τη χρήση μιας τέτοιας βούρτσας και να εισέλθουν στο δέρμα σας.
- d. **Μην υπερβαίνετε τις 15.000 στροφές/λεπτό όταν χρησιμοποιείτε συρματόβουρτσες.**

▲ ΜΗΝ ΚΑΤΕΡΓΑΖΕΣΤΕ ΥΛΙΚΑ ΠΟΥ ΠΕΡΙΕΧΟΥΝ ΑΜΙΑΝΤΟ (ο αμιάντος θεωρείται καρκινογόνο υλικό)

▲ ΝΑ ΛΑΜΒΑΝΕΤΕ ΠΡΟΣΤΑΤΕΥΤΙΚΑ ΜΕΤΡΑ ΟΤΑΝ ΚΑΤΑ ΤΗΝ ΕΡΓΑΣΙΑ ΣΑΣ ΕΝΔΕΧΕΤΑΙ ΝΑ ΔΗΜΙΟΥΡΓΗΘΕΙ ΕΠΙΒΛΑΒΗΣ, ΕΥΦΛΕΚΤΗ Η ΕΚΡΗΚΤΙΚΗ ΣΚΟΝΗ (ορισμένα είδη σκόνης θεωρούνται καρκινογόνα). να φοράτε μάσκα προστασίας από τη σκόνη και να χρησιμοποιείτε διάταξη αναρρόφησης για τη σκόνη/τα ροκανίδια/τα γρέζια όπου είναι δυνατόν

ΠΡΟΔΙΑΓΡΑΦΕΣ

Αριθμός μοντέλου ... 2050

Τάση 100-240 V, 50-60Hz, 18 VDC, 0,5A
Ταχύτητα 22.000 στροφές/λεπτό
Μέγεθος τσοκ Ø 0,8-3,2 χιλ.
Μέγεθος φωλιάς Ø ... 3,2 χιλ.
Μέγ. Ø εξαρτήματος ... 38,1 χιλ.
Βάρος 0,1 κιλά

Να χρησιμοποιείτε ασφαλή καλώδια επέκτασης (μπαλαντζές) 5 Αμπέρ, τα οποία να ζετυλιγείτε πλήρως.

Να ελέγχετε πάντα ότι η τάση της παροχής ρεύματος είναι ίδια με την τάση που αναφέρεται στην ετικέτα τύπου του εργαλείου.

ΓΕΝΙΚΑ ⑥

- A. Κομπτί λειτουργίας (On/Off)
- B. Κομπτί ρύθμισης ταχύτητας
- C. Θυρίδες αερισμού
- D. Κομπτί κλειδώματος του άξονα
- E. Τσοκ Dremel
- F. Παζιμάδι φωλιάς
- G. Φωλιά (3,2 χιλ.)
- H. Κλειδί

- I. Βύσμα DC
- J. Υπόδοξη DC
- K. Τροφοδοτικό

ΕΞΑΡΤΗΜΑΤΑ

ΝΑ ΑΠΟΣΥΝΔΕΕΤΕ ΠΑΝΤΟΤΕ ΤΟ ΕΡΓΑΛΕΙΟ ΑΠΟ ΤΟ ΡΕΥΜΑ ΠΡΙΝ ΑΛΛΑΞΕΤΕ ΕΞΑΡΤΗΜΑΤΑ

Να χρησιμοποιείτε μόνο δοκιμασμένα εξαρτήματα υψηλής απόδοσης της Dremel. Διαβάστε οπωσδήποτε τις οδηγίες που συνοδεύουν το εξάρτημα Dremel για περισσότερες πληροφορίες σχετικά με τη χρήση του.

Να χειρίζεστε και να αποθηκεύετε τα εξαρτήματα με προσοχή για να αποφύγετε σπασίματα και ρωγμές.

ΑΛΛΑΓΗ ΕΞΑΡΤΗΜΑΤΩΝ ⑦

1. Πατήστε το κομπτί κλειδώματος του άξονα και περιστρέψτε τον άξονα με το χέρι μέχρις ότου μπλοκάρει. **Μην ενεργοποιείτε το κλειδωμα άξονα κατά τη λειτουργία του εργαλείου**
2. Με ενεργοποιημένο το κλειδωμα άξονα, χαλαρώστε το παζιμάδι της φωλιάς (μην το αφαιρέσετε). Χρησιμοποιήστε το κλειδί φωλιάς, εάν είναι απαραίτητο.
3. Εισάγετε το εξάρτημα ή το στέλεχος του εξαρτήματος πλήρως μέσα στη φωλιά.
4. Με ενεργοποιημένο το κλειδωμα του άξονα, σφίξτε το παζιμάδι της φωλιάς.

ΤΣΟΚ DREMEL

Το τσοκ Dremel σας δίνει τη δυνατότητα να αλλάζετε γρήγορα και εύκολα εξαρτήματα στα εργαλεία Dremel, χωρίς να αλλάζετε φωλιάς.

Δέχεται εξαρτήματα με στέλεχος 0,8-3,2 χιλ.

Για να το χαλαρώσετε, πατήστε αρχικά το κομπτί κλειδώματος άξονα και περιστρέψτε τον άξονα με το χέρι μέχρι να μπλοκάρει. **Μην ενεργοποιείτε το κλειδωμα άξονα κατά τη λειτουργία του εργαλείου**

Με κλειδωμένο τον άξονα, χρησιμοποιήστε το κλειδί για να χαλαρώσετε το τσοκ και να ανοίξετε τις σιαγόνες. Αφαιρέστε το εξάρτημα από το τσοκ. Εάν χρειάζεται, χαλαρώστε κι άλλο το τσοκ έτσι ώστε να χωράει το νέο εξάρτημα μεταξύ των σιαγόνων. Εισάγετε το νέο εξάρτημα αρκετά μέσα στο τσοκ ώστε να υπάρχει κενό περίπου 6 χιλ. μεταξύ του άκρου του τσοκ και της αρχής του τμήματος εργασίας του εξαρτήματος. Με κλειδωμένο τον άξονα, σφίξτε το τσοκ χρησιμοποιώντας το κλειδί ώστε να ασφαλίσετε το εξάρτημα.

ΧΡΗΣΙΜΕΣ ΥΠΟΔΕΙΞΕΙΣ ΓΙΑ ΤΗ ΧΡΗΣΗ ΤΟΥ ΤΣΟΚ DREMEL

- Το τσοκ Dremel και το σύστημα φωλιάς και παζιμαδιού φωλιάς είναι εναλλάξιμα σε αυτό το εργαλείο. Αν και το τσοκ θα σας παρέχει την καλύτερη εμπειρία αλλαγής εξαρτημάτων, η φωλιά και ο σφικτήρας παρέχουν μια λύση συγκράτησης εξαρτημάτων μεγαλύτερης ακρίβειας, ειδικά σε εφαρμογές με υψηλότερα πλευρικά φορτία.
- Εάν διαπιστώσετε ότι το εξάρτημα ολισθαίνει μέσα στο τσοκ, χρησιμοποιήστε το παρεχόμενο κλειδί για να σφίξετε το τσοκ γύρω από τη μύτη. Εάν συνεχίζεται η ολίσθηση, χρησιμοποιήστε φωλιά και παζιμάδι φωλιάς.
- Οι σιαγόνες του τσοκ μπορεί να μετατοπιστούν, με αποτέλεσμα το εξάρτημα να μην γυρίζει πλέον σωστά και ομοκέντρα.

Για να επαναφέρετε τις σιαγόνες στη θέση τους,

ακολουθήστε την παρακάτω διαδικασία:

1. Αφαιρέστε το εξάρτημα από το τσοκ.
2. Καθαρίστε το τσοκ.

- Πατήστε το κουμπί κλειδώματος άξονα και σφίξτε το τσοκ μέχρι οι σιαγόνες να εκταθούν πέρα από την εξωτερική επιφάνεια του τσοκ, περίπου 3 χιλ.
- Πιέστε το άκρο του τσοκ με δύναμη πάνω σε μια σκληρή και επίπεδη επιφάνεια για να διασφαλίσετε ότι όλες οι σιαγόνες έχουν πατήσει αξονικά (8).
- Συνεχίστε να σφίγγετε το τσοκ με το χέρι μέχρι να κλείσουν πλήρως οι σιαγόνες.
- Χαλαρώστε το τσοκ και επανεισάγετε ένα ίσιο εξάρτημα.
- Γυρίστε το εργαλείο με το χέρι και εξετάστε αν υπάρχει εκτροπή. Εάν υπάρχει προφανής εκτροπή, επαναλάβετε τη διαδικασία.
- Με κλειδωμένο τον άξονα, σφίξτε το τσοκ χρησιμοποιώντας το κλειδί ώστε να ασφαλίσετε το εξάρτημα.**
- Ενεργοποιήστε το εργαλείο στη ρύθμιση ελάχιστης ταχύτητας και ελέγξτε για εκτροπή. Εάν υπάρχει προφανής εκτροπή, ελέγξτε ότι το εξάρτημα είναι ίσιο πριν επαναλάβετε τη διαδικασία.

ΖΥΓΟΣΤΑΘΜΙΣΗ ΕΞΑΡΤΗΜΑΤΩΝ

Για εργασίες ακριβείας, όλα τα εξαρτήματα πρέπει να είναι σωστά ζυγοσταθμισμένα (περίπου όπως τα λάστιχα του αυτοκινήτου σας). Για να ευθυγραμμίσετε ή να ζυγοσταθμίσετε ένα εξάρτημα, χαλαρώστε ελαφρά το τσοκ ή το παξιμάδι φωλιάς και γυρίστε το εξάρτημα ή τη φωλιά κατά 1/4 της στροφής. Σφίξτε ξανά το τσοκ ή το παξιμάδι φωλιάς και θέστε το περιστροφικό εργαλείο σε λειτουργία. Θα καταλάβετε εάν το εξάρτημα είναι ζυγοσταθμισμένο ή όχι από τον ήχο που παράγεται και την αίσθηση που σας δίνει.

Συνεχίστε τις ρυθμίσεις μ' αυτό τον τρόπο μέχρι να επιτύχετε τη βέλτιστη ζυγοστάθμιση.

ΧΡΗΣΗ

ΕΞΕΚΙΝΩΝΤΑΣ

Το πρώτο βήμα για τη χρήση του πολυεργαλείου είναι να αποκτήσετε την "αίσθηση" του. Κρατήστε το στο χέρι και αισθανθείτε το βάρος και την ισορροπία του. Ψηλαφίστε το κωνικό σχήμα του περιβλήματος. Αυτό το κωνικό σχήμα σας επιτρέπει να πιάνετε το εργαλείο όπως ένα στυλό ή μολύβι.

ΣΗΜΑΝΤΙΚΟ! Δοκιμάστε πρώτα σε ένα κομμάτι άχρηστο υλικό για να δείτε τα αποτελέσματα της κίνησης υψηλής ταχύτητας του εργαλείου. Να έχετε υπόψη ότι το πολυεργαλείο σας θα αποδίδει καλύτερα όταν αφήνετε την ταχύτητα, σε συνδυασμό με το σωστό εξάρτημα Dremel, να κάνουν τη δουλειά για εσάς. Όταν είναι δυνατόν, μην ασκείτε πίεση στο εργαλείο κατά τη χρήση. Αντίθετα, πλησιάστε αργά το περιστρεφόμενο εξάρτημα στην επιφάνεια εργασίας και αφήστε το να γυρίζει το σημείο από το οποίο θέλετε να ξεκινήσετε. Επικεντρωθείτε στην οδήγηση του εργαλείου πάνω στο αντικείμενο εργασίας, ασκώντας ελάχιστη πίεση με το χέρι σας. Αφήστε το εξάρτημα να κάνει τη δουλειά.

Συνήθως είναι καλύτερο να κάνετε πολλαπλά περάσματα με το εργαλείο, παρά να πραγματοποιείτε όλη την εργασία σε ένα βήμα. Η απαλή επαφή προσφέρει τον καλύτερο έλεγχο και μειώνει τον κίνδυνο σφάλματος.

ΚΡΑΤΗΜΑ ΤΟΥ ΕΡΓΑΛΕΙΟΥ

Να κρατάτε πάντοτε το εργαλείο μακριά από το πρόσωπό σας. Τα εξαρτήματα μπορεί να υποστούν ζημιά κατά τη χρήση και να εκτοξευτούν όταν αποκτήσουν μεγάλη ταχύτητα.

Όταν κρατάτε το εργαλείο, μην καλύπτετε τις θυρίδες αερισμού με το χέρι σας. Η κάλυψη των θυρίδων αερισμού μπορεί να προκαλέσει υπερθέρμανση του κινητήρα.

Για καλύτερο έλεγχο σε λεπτές εργασίες, κρατήστε το πολυεργαλείο όπως ένα μολύβι, μεταξύ του αντίχειρα και του δείκτη σας. (9)

ΕΝΕΡΓΟΠΟΙΗΣΗ/ΑΠΕΝΕΡΓΟΠΟΙΗΣΗ

Να χρησιμοποιείτε μόνο το τροφοδοτικό 2610Z09729 (ΕΕ) ή 2610Z09734 (H.B.) που παρέχεται με το εργαλείο.

Εισάγετε το βύσμα DC του εργαλείου μέσα στην υποδοχή DC του τροφοδοτικού.

Εισάγετε το τροφοδοτικό στην πρίζα ρεύματος.

ΓΙΑ ΝΑ ΕΝΕΡΓΟΠΟΙΗΣΕΤΕ ΤΟ ΕΡΓΑΛΕΙΟ, πιέστε και ελευθερώστε το μπλε κουμπί λειτουργίας (On/Off).

ΓΙΑ ΝΑ ΑΠΕΝΕΡΓΟΠΟΙΗΣΕΤΕ ΤΟ ΕΡΓΑΛΕΙΟ, πιέστε και ελευθερώστε το μπλε κουμπί λειτουργίας (On/Off).

ΚΟΥΜΠΙ ΡΥΘΜΙΣΗΣ ΤΑΧΥΤΗΤΑΣ (10)

Το εργαλείο σας διαθέτει ένα κουμπί ρύθμισης της ταχύτητας. Η ταχύτητα μπορεί να ρυθμιστεί κατά τη λειτουργία τοποθετώντας το κουμπί σε οποιαδήποτε θέση ή μεταξύ των διαφορών θέσεων.

Για να επιλέξετε τη σωστή ταχύτητα για κάθε εργασία, κάντε δοκιμές σ' ένα άχρηστο κομμάτι υλικού.

ΤΑΧΥΤΗΤΕΣ ΕΡΓΑΣΙΑΣ

Ανατρέξτε στο διάγραμμα της σελίδας 7 για να προσδιορίσετε την κατάλληλη ταχύτητα ανάλογα με το υλικό που κατεργάζεστε και το εξάρτημα που χρησιμοποιείτε.

Μην υπερβαίνετε τις 15.000 στροφές/λεπτό όταν χρησιμοποιείτε συρματόβουρτσες.

Οι περισσότερες εργασίες μπορούν να πραγματοποιηθούν χρησιμοποιώντας το εργαλείο στη μέγιστη ρύθμιση. Ωστόσο, συγκεκριμένα υλικά (όπως ορισμένα πλαστικά και μέταλλα) μπορεί να υποστούν φθορές από την υψηλή θερμότητα που παράγει η μεγαλύτερη ταχύτητα και πρέπει να κατεργάζονται σε σχετικά χαμηλές ταχύτητες. Η εργασία στη χαμηλή ταχύτητα (15.000 στροφές/λεπτό ή λιγότερο) είναι συνήθως καλύτερη για εργασίες στιλβωσης με τη χρήση εξαρτημάτων τούσας. Όλες οι εργασίες βουρτσίσματος απαιτούν χαμηλότερες ταχύτητες για να μη φεύγουν σπύσματα από το φορέα. Αφήστε το εργαλείο να κάνει τη δουλειά για σας όταν χρησιμοποιείτε ρυθμίσεις χαμηλής ταχύτητας. Οι υψηλές ταχύτητες είναι καλύτερες για σκληρό ξύλο, μέταλλα και γυαλί και για τρύπημα, σκάλισμα, κόψιμο, φρεζάρισμα, ακόνισμα και κόψιμο αρμοκαλύπτων και ξυλαρμών σε ξύλο.

Ορισμένες κατευθυντήριες γραμμές για την ταχύτητα του εργαλείου:

- Τα πλαστικά και τα άλλα υλικά που λιώνουν σε χαμηλές θερμοκρασίες πρέπει να κόβονται σε χαμηλές ταχύτητες.
- Η στιλβωση, το γυάλισμα και ο καθαρισμός με συρματόβουρτσα πρέπει να γίνεται με ταχύτητες που δεν υπερβαίνουν τις 15.000 στροφές/λεπτό, ώστε να αποφευχθεί ζημιά στη βούρτσα και στο υλικό.
- Το ξύλο πρέπει να κόβεται σε υψηλή ταχύτητα.
- Ο σίδηρος ή ο χάλυβας πρέπει να κόβεται σε υψηλή ταχύτητα.
- Όταν ένα χαλύβδινο κοπτικό υψηλής ταχύτητας παρουσιάζει κραδασμούς, αυτό κανονικά σημαίνει ότι το εργαλείο περιστρέφεται πολύ αργά.
- Το αλουμίνιο, τα κράματα χαλκού, μολύβδου ή ψευδαργύρου και ο λευκοσίδηρος μπορούν να κοπτούν σε διάφορες ταχύτητες, ανάλογα με το είδος της εκτελούμενης κοπής. Χρησιμοποιήστε ένα λιπαντικό με παραφίνη ή άλλη κατάλληλη ουσία (όχι νερό) στο εξάρτημα κοπής για να αποτρέψετε την προσκόλληση του υλικού που κόβετε στα δόντια του εξαρτήματος κοπής.

ΣΗΜΕΙΩΣΗ: Η αύξηση της πίεσης στο εργαλείο δεν είναι η λύση στην περίπτωση που δεν αποδίδει σωστά. Δοκιμάστε ένα άλλο εξάρτημα ή μια διαφορετική ρύθμιση ταχύτητας για την επίτευξη του επιθυμητού αποτελέσματος.

ΣΥΝΤΗΡΗΣΗ ΚΑΙ ΚΑΘΑΡΙΣΜΟΣ

▲ ΔΕΝ ΥΠΑΡΧΟΥΝ ΕΞΑΡΤΗΜΑΤΑ ΠΟΥ ΜΠΟΡΕΙΤΕ ΝΑ ΕΠΙΣΚΕΥΑΣΤΕ ΜΟΝΟΙ ΣΤΟ ΕΣΩΤΕΡΙΚΟ. ΕΑΝ ΓΙΝΕΙ ΠΡΟΛΗΠΤΙΚΗ ΣΥΝΤΗΡΗΣΗ ΑΠΟ ΜΗ-ΕΞΟΥΣΙΟΔΟΤΗΜΕΝΑ ΑΤΟΜΑ, ΤΑ ΕΣΩΤΕΡΙΚΑ ΚΑΛΩΔΙΑ, ΟΙ ΑΓΩΓΟΙ ΚΑΙ ΤΑ ΕΞΑΡΤΗΜΑΤΑ ΜΠΟΡΕΙ ΝΑ ΣΥΝΔΕΘΟΥΝ ΜΕ ΛΑΘΟΣ ΤΡΟΠΟ ΚΑΙ ΝΑ ΠΡΟΚΛΗΘΟΥΝ ΣΟΒΑΡΟΙ ΤΡΑΥΜΑΤΙΣΜΟΙ.

Ο πιο αποτελεσματικός τρόπος καθαρισμού του εργαλείου είναι με ξηρό συμπιεσμένο αέρα. **Όταν καθαρίζετε εργαλεία με συμπιεσμένο αέρα, να φοράτε πάντα γυαλιά ασφαλείας.**

▲ ΓΙΑ ΝΑ ΑΠΟΦΥΓΕΤΕ ΤΥΧΟΝ ΑΤΥΧΗΜΑΤΑ, ΝΑ ΑΠΟΣΥΝΔΕΕΤΕ ΠΑΝΤΑ ΤΟ ΕΡΓΑΛΕΙΟ ΚΑΙ/Η ΤΟ ΦΟΡΤΙΣΤΗ ΑΠΟ ΤΗΝ ΠΗΓΗ ΤΡΟΦΟΔΟΣΙΑΣ ΡΕΥΜΑΤΟΣ ΠΡΙΝ ΑΠΟ ΤΟΝ ΚΑΘΑΡΙΣΜΟ

Οι θυρίδες αερισμού και οι μοχλοί των διακοπών πρέπει να διατηρούνται καθαροί και ελεύθεροι από ξένα σώματα. Μην προσπαθήσετε να καθαρίσετε το εργαλείο εισάγοντας μυτερά αντικείμενα μέσα από τα ανοίγματα.

▲ ΟΡΙΣΜΕΝΑ ΥΛΙΚΑ ΚΑΘΑΡΙΣΜΟΥ ΚΑΙ ΔΙΑΛΥΤΕΣ ΠΡΟΚΑΛΟΥΝ ΖΗΜΙΕΣ ΣΤΑ ΠΛΑΣΤΙΚΑ ΜΕΡΗ.
Ορισμένα από αυτά είναι: βενζίνη, τετραχλωράνθρακας, χλωριωμένα διαλύτες καθαρισμού, αμμωνία και υγρά καθαρισμού οικιακής χρήσης που περιέχουν αμμωνία.

ΣΕΡΒΙΣ ΚΑΙ ΕΓΓΥΗΣΗ

Για οποιαδήποτε εργασία συντήρησης ή επισκευής των εργαλείων, σας συνιστούμε να απευθυνόμαστε σε ένα Κέντρο Επισκευών Dremel.

Αυτό το προϊόν Dremel είναι εγγυημένο σύμφωνα με τη νομοθεσία και τους κανονισμούς της συγκεκριμένης χώρας. Οι βλάβες που οφείλονται σε φυσιολογική φθορά, υπερφόρτωση ή εσφαλμένο χειρισμό δεν καλύπτονται από την εγγύηση.

Σε περίπτωση προβλήματος, στείλτε το εργαλείο ή/και τον φορτιστή στον προμηθευτή σας, χωρίς να τα αποσυναρμολογήσετε, μαζί με το παραστατικό αγοράς.

ΕΠΑΦΗ ΜΕ ΤΗΝ DREMEL

Για περισσότερες πληροφορίες σχετικά με την επισκευή και την εγγύηση του προϊόντος, για τη σειρά προϊόντων Dremel, καθώς και για υπηρεσίες υποστήριξης και την τηλεφωνική γραμμή άμεσης εξυπηρέτησης, ανατρέξτε στην ιστοσελίδα www.dremel.com.

ΘΟΡΥΒΟΣ ΚΑΙ ΚΡΑΔΑΣΜΟΙ

Στάθμη ηχητικής πίεσης (τυπική απόκλιση 3dB) dB(A) <70,0
Κραδασμοί (άθροισμα ανυσομάτων τριών αξόνων) m/s² <2,5
Αβεβαιότητα κραδασμών K m/s² 1,5

ΣΗΜΕΙΩΣΗ: Η μέτρηση της δεδουλευμένης συνολικής τιμής κραδασμών έγινε σύμφωνα με μια πρότυπη μέθοδο ελέγχου και μπορεί να χρησιμοποιηθεί για τη σύγκριση ενός εργαλείου με κάποιο άλλο. Μπορεί επίσης να χρησιμοποιηθεί για την προκαταρκτική εκτίμηση της έκθεσης. Οι παραγόμενοι κραδασμοί κατά την πραγματική χρήση του ηλεκτρικού εργαλείου μπορεί να διαφέρουν από τη

δεδουλευμένη συνολική τιμή, ανάλογα με τους τρόπους με τους οποίους χρησιμοποιείτε το εργαλείο.

Εκτιμήστε την έκθεση στις πραγματικές συνθήκες χρήσης και προσδιορίστε ανάλογα τα μέτρα ασφαλείας για προσωπική προστασία (λαμβάνοντας υπόψη όλα τα μέρη του κύκλου λειτουργίας, όπως π.χ. τον χρόνο κατά τον οποίο το εργαλείο τίθεται εκτός λειτουργίας και το χρόνο κατά τον οποίο λειτουργεί χωρίς φορτίο, επιπρόσθετα του χρόνου εργασίας).

ΑΠΟΡΡΙΨΗ

Το εργαλείο, τα εξαρτήματα και η συσκευασία πρέπει να διαχωρίζονται και να ανακυκλώνονται με τρόπο φιλικό προς το περιβάλλον.

ΜΟΝΟ ΓΙΑ ΧΩΡΕΣ ΤΗΣ ΕΕ ⑤

Σύμφωνα με την Ευρωπαϊκή Οδηγία 2012/19/ΕΚ σχετικά με τα Απόβλητα Ηλεκτρικού και Ηλεκτρονικού Εξοπλισμού και τη μεταφορά της οδηγίας αυτής στο εθνικό δίκαιο, είναι πλέον υποχρεωτικό τα άχρηστα ηλεκτρικά εργαλεία να συλλέγονται ξεχωριστά και να ανακυκλώνονται με τρόπο φιλικό προς το περιβάλλον.

TR

KULLANILAN SEMBOLLER

- ① BU TALİMATLARI GÜVENLİ BİR ŞEKİLDE SAKLAYIN
- ② İŞİTME KORUMASI KULLANIN
- ③ GÖZ KORUMASI KULLANIN
- ④ BİR TOZ MASKESİ KULLANIN
- ⑤ ELEKTRİKLİ EL ALETİNİ EVSEL ÇÖPLERİN İÇİNE ATMAYIN

GENEL ELEKTRİKLİ ALET GÜVENLİK UYARILARI

▲ UYARI TÜM GÜVENLİK UYARILARINI VE TÜM TALİMATLARI OKUYUN

Uyarılara ve talimatlara uymadığınız takdirde elektrik çarpması, yangın ve/veya ağır yaralanma tehlikesi ile karşılaşabilirsiniz. Gelecekte başvurmak üzere tüm uyarıları ve talimatları saklayın. Uyarılardaki "Elektrikli alet" terimi ana elektrik şebekesine bağlı (kablolu) elektrikli aletleri ve pille çalışan (kablolu) elektrikli aletleri kapsamaktadır.

ÇALIŞMA YERİ GÜVENLİĞİ

- Çalıştığınız yeri temiz ve düzenli tutun.** Karmaşık veya karanlık alanlar kazalarla davetiye çıkarır.
- Yanıcı sıvılar, gazlar veya tozların bulunduğu patlama tehlikesi olan yerlerde elektrikli aletleri çalıştırmayın.** Elektrikli el aletleri, toz veya buharların tutuşmasına neden olabilecek kıvılcımlar çıkarır.
- Elektrikli el aleti ile çalışırken çocukları ve başkalarını uzak tutun.** Dikkatinizi dağılacak olursa aletin kontrolünü kaybedebilirsiniz.

ELEKTRİK GÜVENLİĞİ

- Aletin fişi prize uymalıdır. Fişi hiçbir zaman değiştirmeyin.** Korumayu (topraklanmış) aletlerle birlikte adaptör fiş kullanmayın. Değiştirilmemiş fişler ve uygun prizler elektrik çarpması tehlikesini azaltır.

- b. Borular, kalıplar, petekleri, ıstıcılar ve buz dolapları gibi topraklanmış yüzeylerle bedensel temasa girmekten kaçının. *Bedeniniz topraklanmış ise büyük bir elektrik çarpması tehlikesi ortaya çıkar.*
- c. **Aleti yağmur altında veya nemli yerlerde bırakmayın.** Elektrikli el aletinin içine su sızması elektrikli çarpmaya tehlikesini artırır.
- d. **Kabloya sert muamele yapmayın.** Aleti kablosundan tutarak taşımayın, kabloyu kullanarak asmayın veya fişi kablodan çekerek çıkarmayın. Kabloyu ısıdan, yağdan, keskin kenarlı cisimlerden veya aletin hareketli parçalarından uzak tutun. *Hasarlı veya dolanmış kablo elektrik çarpması tehlikesini artırır.*
- e. Bir elektrikli el aleti ile açık havada çalışırken, mutlaka açık havada kullanılmaya uygun uzatma kablosu kullanın. *Açık havada kullanılmaya uygun uzatma kablosunun kullanılması elektrik çarpması tehlikesini azaltır.*
- f. Elektrikli bir aleti nemli bir ortamda kullanmanız gerekiyorsa, artık akım cihazıyla (RCD) korunan bir kaynak kullanın. *RCD kullanımı elektrik çarpması riskini azaltır.*

KİŞİSEL GÜVENLİK

- a. Dikkatli olun, ne yaptığınıza dikkat edin ve bir elektrikli el aleti kullanırken sağduyulu olun. *Yorgunsanız, aldığınız hapların, ilaçların veya alkolün etkisinde iseniz aleti kullanmayın. Aleti kullanırken bir anlık dikkatsizlik önemli yaralanmalara neden olabilir.*
- b. **Kişisel koruma donanımı kullanın.** Her zaman göz koruyucu takın. Elektrikli el aletinin türü ve kullanımına uygun olarak; toz maskesi, kaymayan iş ayakkabıları, koruyucu kask veya koruyucu kulaklık gibi koruyucu donanım kullanımı yaralanma tehlikesini azaltır.
- c. **İstemsiz çalışmasını önleyin.** Güç kaynağına ve/veya pile bağlanmadan, aleti almadan veya taşımadan önce düğmesinin kapalı konumunda bulunduğundan emin olun. *Aleti taşıırken parmağınız şalter üzerinde durursa ve alet açıldıkça fişi prize sokarsanız kazalara neden olabilirsiniz.*
- d. **Aleti çalıştırmadan önce ayar aletlerini veya anahtarları aletten çıkarın.** Aletin dönen parçaları içinde bulunabilecek bir yardımcı alet yaralanmalara neden olabilir.
- e. **Çok fazla yaklaşmayın.** Çalışırken duruşunuz güvenli olsun ve dengeni her zaman koruyun. *Böylece beklenmeyen durumlarda elektrikli aleti daha iyi kontrol edebilirsiniz.*
- f. **Uygun iş elbiseleri giyin.** Geniş giysiler giymeyin ve takı takmayın. Saçlarınızı, giysilerinizi ve eldivenlerinizi aletin hareketli parçalarından uzak tutun. *Bol giysiler, uzun saçlar veya takılar aletin hareketli parçalarına takılabilir.*
- g. **Toz emme ve toplama donanımları cihaz ile birlikte verildiyse, bunların düzgün biçimde bağlandığından ve kullanıldığından emin olun.** *Toz toplayıcı kullanımı toza bağlı tehlikeleri azaltır.*

ELEKTRİKLİ ALETLERİN KULLANIMI VE BAKIMI

- a. **Aleti aşırı ölçüde zorlamayın.** Yaptığınız işlere uygun elektrikli el aletleri kullanın. *Doğru elektrikli el aleti ile, belirlenen çalışma derecesinde daha iyi ve güvenli çalışırsınız.*
- b. **Şalteri açılmayan veya kapanmayan elektrikli el aletini kullanmayın.** Şalterden kontrol edilemeyen bir elektrikli el aleti tehlikelidir ve onarılmalıdır.
- c. **Herhangi bir ayarlamayı yapmadan, aksesuarları değiştirmeden veya elektrikli aletleri kullanmayacağınız zamanlarda fişi elektrik kaynağından çekin ve/veya pili çıkarın.** *Bu önleyici güvenlik önlemleri, aletin yanlışlıkla çalışmasını önler.*

- d. **Kullanım dışı duran elektrikli el aletlerini çocukların ulaşamayacağı bir yerde saklayın ve elektrikli el aletinin kullanımını bilmeyen veya bu talimatlardan haberdar olmayan kişiler elektrikli el aletini çalıştırmasına izin vermeyin.** Elektrikli el aletlerinin, aletin kullanımını bilmeyen kişiler tarafından kullanılması tehlikelidir.
- e. **Elektrikli el aletlerinin bakımını özenle yapın.** Aletlerin kusursuz olarak işlev görmesini engelleyebilecek bir durumun oluşup oluşmadığını, hareketli parçaların kusursuz olarak işlev görüp görmediklerini ve sıkışık sıkışmadıklarını, parçaların hasarlı olup olmadığını kontrol edin. *Alet hasarlıysa, kullanmaya başlamadan önce aleti tamir ettirin. Birçok iş kazası aletin kötü bakımından kaynaklanır.*
- f. **Kesici uçları daima keskin ve temiz tutun.** Özenle bakımı yapılmış keskin kenarlı kesme uçlarının malzeme içinde sıkışma tehlikesi daha azdır ve daha rahat kullanım olanağı sağlarlar.
- g. **Elektrikli el aletini, aksesuarı, uçları ve benzerlerini, bu özel tip alet için öngörülen talimata göre kullanın.** Bu sırada çalışma koşullarını ve yaptığınız işi dikkate alın. Elektrikli el aletlerinin amaçlanan kullanımı dışında kullanılması tehlikeli durumlara yol açabilir.

SERVİS

- a. Elektrikli aletinizin bakımı nitelikli bir personel tarafından yalnızca benzer parçalar kullanılarak yapılmalıdır. *Bu durum elektrikli aletin güvenliğini korur.*

BÜTÜN İŞLEMLER İÇİN GÜVENLİK TALİMATLARI

TAŞLAMA, KUMLU ZIMPARA KAĞIDI İLE ZIMPARALAMA, TEL FIRÇA İLE TAŞLAMA, POLİSAJ, KESİCİ TAŞLAMA VE UÇ KESME İŞLERİ İÇİN GÜVENLİK UYARILARI

- a. Bu elektrikli el aleti taşlama, kumlu zımpara kağıdı ile zımparalama, tel fırça ile taşlama, polisaj, kesici taşlama veya uç kesmede kullanılmak üzere geliştirilmiştir. Elektrikli el aleti ile birlikte teslim edilen bütün uyarılara, talimata, şekillere ve verilere uyum hareket edin. *Aşağıdaki talimatlara uymadığınız takdirde elektrik çarpması, yangın veya ağır yaralanma tehlikesi ile karşılaşabilirsiniz.*
- b. Üretici tarafından bu alet için öngörülmemiş ve tavsiye edilmeyen hiçbir aksesuar kullanmayın. *Çünkü aletinize takabileceğiniz her aksesuar güvenli kullanımı garanti etmez.*
- c. **Taşlama aksesuarlarının müsaade edilen devir sayıları en azından alet üzerinde belirtilen en yüksek devir sayısı kadar olmalıdır.** *Müsaade edilenden daha yüksek devir sayısı ile çalışan taşlama aksesuarları kırılarak çevreye savrulabilir.*
- d. **Uçların dış çapları ve kalınlıkları elektrikli el aletinizin ölçülerine uymalıdır.** *Yanlış ölçülere sahip aksesuarlar yeterli ölçüde kontrol edilemez.*
- e. **Taşlama diskleri, kumlama tamburları veya diğer aksesuarların dingil boyutu elektrikli el aletinizin mil şaftına veya pensetine tam olarak uymalıdır.** *Elektrikli el aletinin montaj donanımına tam olarak uymayan aksesuarlar dengesiz şekilde döner, yüksek oranda titreşim yapar ve aletin kontrolünün kaybedilmesine neden olabilir.*
- f. **Mandrele monte edilmiş diskler, kumlama tamburları, kesiciler veya diğer aksesuarlar penset veya aynanın içerisine tam olarak yerleştirilmelidir.**

Mandrel yeterince sıkı tutturulmamışsa ve/veya diskin çıkıntısı fazla uzunsa, monte edilmiş tekerlek gevşeyebilir ve yüksek hızla fırlayabilir.

- g. **Hasarlı uçları kullanmayın.** Her kullanımdan önce taşlama disklerini soyulma ve çizik, kuşlama tamburlarını çatlaklar, aşınma ve yıpranma, tel fırçalarını ise gevşek ve kopuk tel açısından kontrol edin. Elektrikli el aleti veya uç yere düşecek olursa, hasar görüp görmediklerini kontrol edin veya hasar görmemiş bir uç kullanın. Ucu kontrol edip taktıktan sonra çevrede bulunanları uzaklaştırın ve elektrikli el aletini denemek üzere bir dakika kadar en yüksek devirde çalıştırın. *Hasarlı uçlar genellikle bu test çalışmasında kırılır.*
- h. **Kişisel korunma donanımı kullanın. Yaptığınız işe uygun olarak tam koruyucu yüz siperi veya koruyucu gözlük kullanın. Eğer uygunsuz ve gerekirse, küçük taşlama ve malzeme parçacıklarını sizden uzak tutacak olan toz maskesi, koruyucu kulaklık, koruyucu iş eldiveni veya özel çalışma önlüğü kullanın. Gözler, çeşitli çalışma türleri sırasında ortaya çıkan ve çevreye savrulan nesnelere korunmalıdır. Toz veya soluma maskesi çalışma sırasında ortaya çıkan tozu filtrelemelidir. Uzun süre aşırı ve çok yüksek gürültü altında kalırsanız işitme kaybına uğrayabilirsiniz.**
- i. **Başkalarını çalışma yerinizden yeterli uzaklıkta tutun. Çalışma alanınıza giren herkes kişisel koruyucu donanım kullanmalıdır. İş parçasından kopan parçalar veya kırılan uçlar fırlayabilir ve çalışma alanınızın dışında da yaralanmalara neden olabilir.**
- j. **Alet ucunun görünmeyen elektrik kablolarına veya kendi bağlantı kablosuna temas etme olasılığı olan işleri yaparken aleti sadece izolasyonlu tutacaklarından tutun. Gerilim ileten kablolarla temas elektrikli el aletinin metal parçalarına da elektrik akımına maruz bırakabilir ve elektrik çarpmasına neden olabilir.**
- k. **Çalışmaya başlarken el aletini her zaman elinizle (ellerinizle) sıkıca kavrayın. Motor en yüksek hızda çıkarken, motorun reaksiyon torqu el aletinin dolanmasına sebep olabilir.**
- l. **Kelepçeleri pratik durumlarda iş parçasını desteklemek için kullanın. El aletini kullanırken kesinlikle bir elinizle iş parçasını diğer elinizle de el aletini tutarak çalışmayın. Küçük bir iş parçasını kelepçelemek elinizi (ellerinizi) el aletini kontrol etmek için kullanmanızı sağlar. Dübel çubukları, borular veya boru tesisatları gibi yuvarlak malzemeler kesilirken yuvarlanma eğiliminde olurlar ve ucun sıkışmasına veya size doğru sıçramasına sebep olabilirler.**
- m. **Kabloyu dönen aksesuardan uzak tutun. Elektrikli el aletinin kontrolünü kaybederseniz kablo kesilebilir veya yakalanabilir, eliniz veya kolunuz dönen aksesuara temas edebilir.**
- n. **Uç tam olarak durmadan elektrikli el aletini hiçbir zaman elinizden bırakmayın. Dönmekte olan uç aletini bırakıldığında zemine temas edebilir ve elektrikli el aletinin kontrolünü kaybedebilirsiniz.**
- o. **Uçları değiştirdikten veya herhangi bir ayarlamayı yaptıktan sonra mandrenini, aynanın veya ayarlama kullanılan diğer tüm cihazların güvenli şekilde sıkıştırıldığından emin olun. Gevşek ayarlanan cihazlar beklenmedik şekilde kayabilir, kontrol kaybına sebep olabilir ve gevşek döner parçalar şiddetli şekilde fırlayabilir.**
- p. **Elektrikli el aletini taşırken çalıştırmayın. Giysileriniz dönmeğe olan uç tarafından tutulabilir ve elektrikli el aleti bedeninizde delme yapabilir.**
- q. **Elektrikli el aletinizin havalandırma deliklerini düzenli olarak temizleyin. Motor fanı, tozları aletinin gövdesine çeker ve biriken metal tozları elektrik çarpmasına neden olabilir.**

- r. **Elektrikli el aletini yanlıştır malzemelerin yakınında kullanmayın. Kıvılcıklar bu malzemeleri tutuşturabilir.**
- s. **Sıvı soğutucu madde gerektiren uçları kullanmayın. Su veya diğer sıvı soğutucu maddelerin kullanımı elektrik çarpmasına veya elektrik çarpması sonucu ölümlere neden olabilir.**

GERİ TEPME VE BUNA İLİŞKİN UYARILAR

Geri tepme, taşlama diski, kuşlama bandı, tel fırça ve benzeri uçların takılması veya bloke olması sonucunda ortaya çıkan ani bir tepkidir. Takılma veya bloke olma durumunda olan ucun ani olarak durmasına neden olur. Bunun sonucunda da kontrolden çıkan elektrikli el aleti ucun dönme yönünün tersine doğru ivmelenir.

Örneğin bir taşlama diski iş parçası içinde takılır veya bloke olursa, taşlama diskinin iş parçası içine giren kenarı tutulur ve bunun sonucunda da disk kırılır veya bir geri tepme kuvveti oluşturabilir. Taşlama diski blokaj yerinde dönme yönüne göre kullanıcıya doğru veya onun bulunduğu yerin tersine doğru hareket eder. Bu durumda taşlama diski kırılabilir.

Geri tepme elektrikli el aletinin yanlış veya hatalı kullanımının bir sonucudur. Geri tepme kuvveti aşağıda belirtilen önlemlerle önlenebilir.

- a. **Elektrikli el aletini sıkıca tutun ve bedeninize kollarınızı geri tepme kuvvetlerini karşılayabilecek konuma getirin. Kullanıcı, uygun önlemler alarak geri tepme kuvvetlerini kontrol edebilir.**
- b. **Özellikle köşeler, keskin kenarlı nesnelere ve benzeri yerlerde çok dikkatli çalışın. Ucun iş parçasına çarpıp geri çıkmasını ve sıkışmasını önleyin. Dönmeğe olan uç köşelerde, keskin kenarlarda veya çarpma durumunda sıkışmaya eğilimlidir. Bu durum kontrol kaybına veya geri tepme kuvvetlerinin oluşmasına neden olur.**
- c. **Dişli testere bıçağı kullanmayın. Bu tip uçlar sıkça geri tepme kuvvetinin oluşmasına veya elektrikli el aletinin kontrolünün kaybına neden olur.**
- d. **Ucu her zaman malzemenin içine kesici kenarın malzemedan çıktığı yönde besleyin (Kıymıkların sıçrama yönü). El aletinin yanlış yönde beslenmesi, ucun kesici kenarının iş parçasının dışına kaymasına sebep olur ve el aletini besleme yönüne doğru iter.**
- e. **Döner cisimler, kesici diskler, yüksek hızlı kesiciler veya tungsten karbür kesiciler kullanırken her zaman iş parçasını güvenli şekilde kelepçeleysin. Bu diskler yuvarlarında hafifçe eğilse bile zemine temas ettiğinde geri tepebilir. Bir kesici disk zemine temas ettiğinde, çoğunlukla kırılır. Bir döner cisim, yüksek hızlı kesici veya tungsten karbür kesici zemine temas ettiğinde yuvasından fırlayabilir ve el aletinin kontrolünü kaydedebilirsiniz.**

BİLEME VE AŞINDIRICI KESME UYGULAMALARI İÇİN ÖZEL GÜVENLİK UYARILARI

- a. **Yalnızca elektrikli el aletinin için önerilen bileme disklerini, bu diskler için önerilen uygulamalarla birlikte kullanın. Örneğin: Bir kesici bileme diskinin yan tarafı ile bileme yapmayın. Kesici bileme uçları diskin kenarı ile malzeme kazıma için geliştirilmiştir. Bu bileme diskine yan taraftan kuvvet uygulanınca kırılabilir.**
- b. **Dişli aşındırıcı koni ve fişlerle birlikte her zaman hasar görmemiş tekerlek mandrelleri ve uygun boyut ve uzunluktaki süreklî omuz çıkıntısı kullanın. Uygun mandreller kırılma riskini azaltır.**
- c. **Bir kesme çarkını "sıkıştırmayın" veya aşırı basıncı uygulamayın. Çok derin kesme işleri yapmayın. Kesici bileme diskine aşırı yük bindirilecek olursa burulma veya takılma olma olasılığı artar ve bunun sonucunda da geri tepme kuvvetlerinin oluşma veya diskin kırılma tehlikesi ortaya çıkar.**

- d. Elinizi dönmeğe olan elinizi bileme diskiyle aynı hizaya veya ucun arkasına koymayın. Kesici bileme diskini elinizden uzakta çalıştırmanız, geri tepme durumunda elektrikli el aletinin dönmeğe olan parçası ve elektrikli el aleti bedeninize doğru savrulabilir.
- e. Kesici bileme diski sıkışırca, takılırsa veya herhangi bir sebeple çalışması kesintiye uğrarsa, elektrikli el aletini kapatın ve disk tam olarak duruncaya kadar aleti sakince tutun. Halen dönmeğe olan kesici bileme diskini hiçbir zaman kesme hattından çıkarmaya denemeyin, aksi takdirde ortaya geri tepme kuvvetleri çıkabilir. Sıkışmanın veya takılmanın nedenlerini tespit edin ve bunları ortadan kaldırın.
- f. Elektrikli el aletini iş parçası içinde bulunduğu süreçte tekrar çalıştırmayın. Kesici bileme diskinin en yüksek devre ulaşmasını bekleyin ve sonra kesme işlemine dikkatli biçimde devam edin. Aksi takdirde disk açılanma yapabilir, iş parçasından dışarı fırlayabilir veya bir geri tepme kuvvetine neden olabilir.
- g. Kesici bilemenin sıkışması durumunda ortaya çıkabilecek geri tepme kuvvetlerinden düşürmek için levhaları veya büyük iş parçalarını destekleyin. Büyük iş parçaları kendi ağırlıkları nedeniyle bükülebilir. Bu gibi iş parçaları her iki taraftan da desteklenmelidir (hem kesici bileme diskinin yanından hem de kenardan).
- h. Duvarlardaki veya diğer görünmeyen yüzeylerdeki "Çep biçimli içten kesme" işlerinde özellikle dikkatli olun. Malzeme içine dalan kesici taşlama diski gaz, su veya elektrik kablolarını veya başka nesnelere keserse geri tepme kuvvetleri oluşur.

TELLİ FIRÇALAMA İŞLEMLERİ HAKKINDA ÖZEL GÜVENLİK UYARILARI

- a. Tel fırçanın normal kullanımında da tel parçalarının kaybolmamasına dikkat edin. Tellere çok yüksek bastırma gücü uygulamayın. Fırçaları tel parçaları kolaylıkla ince giysiler ve/veya cilt içine girebilir.
- b. Fırçaları kullanmadan önce en az bir dakika çalışma hızında deneyin. Bu süre boyunca fırçanın önünde veya aynı hizada kimse bulunmamalıdır. Gevşek parçalar veya teller hazırlık esnasında temizlenecektir.
- c. Dönmeğe olan tel fırçayı kendinizden uzak konumda tutun. Bu fırçaların kullanımı sırasında küçük parçacıklar ve küçük tel parçaları yüksek hızla savrulabilir ve cildinize saplanabilir.
- d. Tel fırçaları kullanırken 15.000 dev/dak değerini aşmayın.

ASBEST İÇEREN MADDELERLE ÇALIŞMAYIN (asbest kanserojen bir madde olarak kabul edilir)

ÇALIŞMA SIRASINDA SAĞLIĞA ZARARLI, YANICI VEYA PATLAYICI TOZLARIN ÇIKMA OLASILIĞI VARSA GEREKLİ KORUYUCU ÖNLEMLERİ ALIN (bazı tozlar kanserojen sayılır); koruyucu toz maskesi takın ve diğer aletinize takılabiliyorsa bir toztales emme tertibatı bağlayın

ÖZELLİKLER

Model numarası 2050
 Voltaj 100-240 V, 50-60Hz, 18Vdc, 0,5A
 Hız 22.000/dk
 Ayna kapasitesi Ø 0,8-3,2 mm
 Penset kapasitesi Ø 3,2 mm
 Maks. Aksesuar Ø 38,1 mm
 Ağırlık 0,1 kg

5 Amp kapasiteli ve tamamen açılmış, güvenli uzatma kabloları kullanın.

Daima besleme geriliminin aletin marka plakasında belirtilen gerilim ile aynı olduğunu kontrol edin.

GENEL ⑥

- Açma/Kapama düğmesi
- Değişken hız döner düğmesi
- Havalandırma açıklıkları
- Mil kilid düğmesi
- Dremel ayna
- Mandren
- Penset (3,2 mm)
- Anahtar
- DC Jak
- DC Soket
- Güç adaptörü

AAKSESUARLAR

AAKSESUARLARI DEĞİŞTİRMEDE ÖNCE ALETİN FİŞİNİ DAİMA ÇEKİN

Sadece Dremel tarafından test edilen yüksek performanslı aksesuarları kullanın.

Kullanıma ilişkin daha fazla bilgi için Dremel aksesuarınızla birlikte verilen talimatları okumayı unutmayın.

Kırılma ve çatlamayı önlemek için cihazı dikkatlice kullanın ve saklayın.

AAKSESUAR DEĞİŞİMİ ⑦

- Mil kilitleme butonuna basın ve mil kilidi oturana kadar el ile döndürün. Bu alet çalışırken mil kilidini etkinleştirmeyin.
- Mil kilidine basıldığında mandreni gevşetin (çıkarmayın). Gerekliyse penset anahtarı kullanın.
- Ucu veya aksesuarı penset gövdesine iyice oturtun.
- Mil kilidine basıldığında mandreni sıkın.

DREMEL AYNA

Dremel ayna, Dremel aletlerindeki aksesuarları, penset değişimi gerekmeden çabuk ve kolayca değiştirebilmenizi sağlar.

0,8 - 3,2 mm'lik gövdeye sahip olan aksesuarlarla uyumludur.

Gevşetmek için mil kilitleme düğmesine basın ve mil kilidine oturana kadar milinizi döndürün. Bu alet çalışırken mil kilidini etkinleştirmeyin.

Mil kilidi etkinken aynayı gevşetip ayna çenesini açmak için İngiliz anahtarı kullanın.

Aksesuarı aynadan sökün. Yeni aksesuarın çenelerinin arasına oturabilmesi için aynayı biraz daha gevşetmeniz gerekebilir. Yeni aksesuarı; aynanın ucu ve aksesuarın çalışma parçasının başı arasında yaklaşık 6 mm mesafe olacak şekilde yerleştirin. Mil kilidi etkinken İngiliz anahtarı kullanarak aynayı sıkıştırın ve aksesuarı sabitleyin.

DREMEL AYNA KULLANIMI İÇİN FAYDALI İPUÇLARI

- Bu el aletindeki Dremel ayna, penset ve penset somun sistemi değiştirilebilir öğelerdir. Ayna, aksesuar değişimi konusunda size en iyi deneyimi sağlayacaktır. Penset ve penset somunu ise özellikle ağır yan yük uygulamaları için daha hassas bir aksesuar tutuşu sağlar.
- Aksesuar ayna içinde kayıyorsa, aynayı biraz daha sıkı yapmak için ürün dahilindeki İngiliz anahtarı kullanın. Kayma hâlâ devam ediyorsa penset ve penset somunu kullanın.
- Aynanın çeneleri yerinden çıkabilir aksesuarın doğru ve konsantrik çalışmasını engelleyebilir.

Çeneleri yeniden ayarlamak için aşağıdaki prosedürü uygulayın:

1. Aksesuarı aynadan sökün.
2. Aynayı temizleyin.
3. Mil kilitleme butonuna basın ve aynayı, çeneler aynanın dış yüzeyini yaklaşık 3 mm geçene kadar sıkıştırın.
4. Aynanın ucunu sert düz bir yüzeye doğru bastırarak çenelerin eksenele olarak oturtulduğundan emin olun ⑧.
5. Çeneler tamamen kapanana kadar aynayı elinizle sıkıyama devam edin.
6. Aynayı gevşetin ve tekrarlar düz bir aksesuar yerleştirin.
7. Aleti elinizle çevirin ve gevşeme olup olmadığını gözlemleyin. Gözle görülür bir gevşeme olması durumunda prosedürü tekrarlayın.
8. **Mil kilidi etkinken İngiliz anahtar kullanarak aynayı sıkıştırın ve aksesuarı sabitleyin.**
9. El aletinin en düşük hız ayarında döndürün ve gevşeme olup olmadığını gözlemleyin. Gözle görülür bir gevşeme olması durumunda prosedürü tekrarlamadan önce aksesuarın düz olup olmadığını kontrol edin.

DENGELEME AKSESUARLARI

Hassas çalışma için, tüm aksesuarların iyi bir dengede olması çok önemlidir (arabanızdaki lastiklerde olduğu gibi). Bir aksesuarı doğrultmak veya dengelemek için, aynayı ve yüksük somununu hafifçe gevşetin ve aksesuarı veya yüksüğü 1/4 tur çevirin. Yüksük somununu tekrar sıkın ve döner el aletinin çalıştırın. Dinleyerek ve hissederek aksesuarın dengeli çalışıp çalışmadığını fark edebilirsiniz gerekir. En iyi denge elde edilinceye kadar bu işlemleri yapmaya devam edin.

KULLANIM

BAŞLARKEN

Multi el aletinizin kullanımında ilk adım, yarattığı "hissî" duymaktır. Onu elinize alın; ağırlığını ve dengesini hissedin. Muhafazasının inceliğini hissedin. Bu çıkıntı, cihazın bir kalem gibi kavranmasını sağlar. **ÖNEMLİ!** Aletin yüksek hızlı etkinliğinin nasıl gerçekleştiğini görmek için önce hurda malzeme üzerinde pratik yapın. Elektrikli el aletinizin yüksek devrinin en iyi sonuçlarını Dremel aksesuarları ve bağlantı aksesuarları ile alacağınızı unutmayın. Mümkün ise, kullanım esnasında elektrikli el aleti üzerine kuvvet uygulamayın. Bunun yerine dönen aksesuarı çalışma yüzeyine yaklaştırın ve işleminin başlamasını istediğiniz noktaya temas etmesini sağlayın. Elinizle çok az basınç uygulayarak aleti çalışma üzerine yönlendirmeye odaklanın. Aksesuarın işini yapmasını sağlayın.

Tüm işi tek bir geçişle yapmaktansa genellikle aletle bir dizi geçiş yapmak daha iyidir. Hafif bir dokunuş ile en mükemmel kontrolü elde eder ve hata riskini azaltırsınız.

ALETİN TUTULMASI

Elektrikli el aletinizi daima yüzünüzden uzak tutun. Çalışma esnasında aksesuarlar hasar görebilir, hızla birlikte yerlerinden fırlayabilir. Aleti tutarken, havalandırma açıklıklarının eliniz ile kapamayın. Havalandırma açıklıklarının tıkanması motorun aşırı ısınmasına neden olur. Yakın işlemlerde en iyi kontrol için multiyi, bir kalem gibi baş ve işaret parmağınız arasında tutun. ⑨

AÇMA/KAPAMA

Sadece alete birlikte tedarik edilen 2610Z09729 (EU) ve 2610Z09734 (UK) güç adaptörünü kullanın. Aletin DC jakını güç adaptörünün DC soketine yerleştirin. Güç adaptörünü güç prizine takın.

ALETİ "AÇMAK" için mavi açma/kapama düğmesine basıp serbest bırakın. ALETİ "KAPATMAK" için mavi açma/kapama düğmesine basıp serbest bırakın.

DEĞİŞKEN HIZ DÖNER DÜĞMESİ ⑩

El aletinin hız değişken hız döner düğmesiyle donatılmıştır. Hız, çalışma sırasında döner düğme ön ayarlı ayarlardan birine veya bunların arasındaki bir ayara getirilerek ayarlanabilir.

Her iş için doğru hızı seçmek için, bir malzeme parçası üzerinde pratik yapın.

ÇALIŞMA DEVİRLERİ

Sayfa 7'de yer alan Devir Ayarlarına bakarak çalışma malzeme ve kullanılan aksesuara uygun devir ayarını tespit edin. Tel fırçalar kullanırken 15.000 dev/dak değerini aşmayın.

Birçok işlem elektrikli el aletinin en yüksek devirde kullanarak gerçekleştirilir. Ancak, bazı malzemeler (bazı plastik ve metallere) yüksek devirlerde oluşan ısıya bağlı olarak zarar görebilir; buna bağlı olarak uygun bir düşük devirde çalışmalıdır. Düşük devirde işletim (15.000 dev/dak veya daha az) özellikle polisaj aksesuarları ile gerçekleştirilen işlemleri için uygundur. Tüm fırçalama işlemleri, kablolu tutucudan ayırılmasını engellemek için düşük devirde gerçekleştirilmelidir. Daha düşük devir ayarlarında kullanılarak, elektrikli el aletinizin performansından faydalanın. Daha yüksek devirler, sert aşıp, metal, cam malzemeler veya delme, oyma, kesme, şekillendirme ile aşşap içine oluk ya da yiv açma işlemleri için uygundur.

Elektrikli el aletinin devri hakkında bilgiler:

- Plastik ve benzeri düşük ısılarla eriyen malzemeler, düşük devirde kesilmelidir.
- Metal fırça ile polisaj, fırçalama ve temizleme işlemleri, fırçanın ve malzemenin zarar görmemesi için 15.000 dev/dak'dan daha düşük devirlerde yapılmalıdır.
- Aşıp, yüksek devirde kesilmelidir.
- Demir veya çelik, yüksek devirde kesilmelidir.
- Yüksek devirli bir çelik kesici titreşime başladığında, bu durum genellikle çok düşük devirde çalıştığını gösterir.
- Alüminyum, bakır alaşımları, kurşun alaşımları, çinko alaşımları ve tenekle yapılan kesme işleminin türüne bağlı olarak değişik devirlerde kesilebilir. Kesilen malzemenin, kesici dişe zarar vermesini önlemek için, parafin (su değil) veya başka uygun bir yağlama malzemesi kullanın.

NOT: Elektrikli el aletiniz düzgün çalışmıyorsa, alet üzerindeki baskıyı arttırmak doğru bir hareket değildir. İsteddiğiniz sonuçları elde etmek için farklı bir aksesuar kullanmayı veya devir ayarını değiştirmeyi deneyin.

BAKIM VE TEMİZLEME

⚠ CİHAZIN İÇERİSİNDE KULLANILANIN BAKIM UYGULAYABİLECEĞİ PARÇALAR BULUNMAMAKTADIR. ÖNLEYİCİ BAKIMIN YETKİSİZ KİŞİLER TARAFINDAN YAPILMASI, DAHİLİ KABLO VE BİLEŞENLERİN YANLIŞ YERLEŞTİRİLMESİNE YOL AÇABİLİR, BU DA CİDDİ TEHLİKE YARATIR.

Alet, sıkıştırılmış kuru hava ile temizlenebilir. **Aleti basınçlı hava ile temizlerken daima koruyucu gözlük takın.**

⚠ KAZALARIN MEYDANA GELMESİNİ ÖNLEMELİK İÇİN DAİMA TEMİZLEMEDEN ÖNCE ALETİ VE/YEA ŞARJ MAKİNESİNİ GÜÇ KAYNAĞINDAN AYIRIN

Havalandırma açıklıkları ve tüme kalları temiz ve yabancı maddelerden arınmış bir şekilde tutulmalıdır. Açıklıklardan sivri cisimler sokarak temizlemeye çalışmayın.

BAZI TEMİZLİK MADDELERİ VE SOLVENTLER PLASTİK KISIMLARA ZARAR VERİR. Bunlardan bazıları: benzin, karbon tetraklorid, klorlu temizlik solventleri, amonyak ve amonyak içeren ev deterjanları.

SERVİS VE GARANTİ

Tüm alet bakımlarının, bir Dremel Servis Merkezi tarafından yapılmasını tavsiye ederiz. Bu Dremel ürünü, yerel/ulusal yasal düzenlemelere uygun biçimde, normal aşınma ve eskimeden kaynaklanan hasarlara karşı garanti kapsamındadır; aşırı yüklenmeden veya uygun olmayan kullanımdan kaynaklanan hasarlar garanti kapsamına alınmaz. Bir sorun halinde, içi açılmamış durumdaki aleti ve/veya şarj aleti ile alışveriş fişinizi bayinize gönderin.

DREMEL'E ULAŞIN

Servis ve garanti, Dremel ürün serisi, destek ve yardım hattı hakkında daha fazla bilgi için www.dremel.com adresini ziyaret edin.

GÜRÜLTÜ VE TİTREŞİM

Ses basıncı seviyesi (standart sapma 3dB) dB(A)	<70,0
Titreşim (üç eksenli vektör toplamı) m/s ²	<2,5
Titreşim belirsizliği K m/s ²	1,5

NOT: Beyan edilen toplam titreşim değeri standart bir test yöntemine uygun şekilde ölçülmektedir ve bir el aletini diğeriyle karşılaştırmak için kullanılabilir. Bu değer aynı zamanda maruziyetin ön değerlendirilmesinde de kullanılabilir.

Gerçek kullanım sırasında elektrikli el aletin titreşim emisyonu, alet kullandığınızı biçimlere bağlı olarak beyan edilen toplam değerden farklı olabilir. Gerçek kullanım koşullarında maruz kalma için bir tahminde bulunun ve korunma için buna göre emniyet önlemlerini alın (tetiklenme sürelerine ek olarak, aletin kapalı kaldığı ve atıl olarak çalıştığı süreler gibi çalışma çevriminin tüm kısımlarını hesaba katın).

İMHA ETME

Aracın, aksesuarların ve ambalajın çevre dostu geri dönüşürme için ayrılması gerekir.

SADECE AVRUPA KOMİSYONU ÜYESİ ÜLKELER İÇİN ⑤

Elektrikli el aletleri ve eski elektronik aletlere ilişkin 2012/19/AT sayılı Avrupa Birliği yönetmeliği ve bunların tek ülkelerin hukuklarına uyulanması uyarınca, kullanım ömrünün tamamlanmış elektrikli el aletleri aynı toplamak ve çevre dostu bir yöntemle tasfiye edilme üzere yeniden kazanım merkezlerine gönderilmek zorundadır.

CS

POUŽITÉ SYMBOLY

- ① PŘEČTĚTE SI TYTO POKYNY
- ② POUŽÍVEJTE OCHRANU SLUCHU
- ③ POUŽÍVEJTE OCHRANU OČÍ

- ④ POUŽÍVEJTE PROTIPRAČOVÁVACÍ MASKU
- ⑤ ELEKTRICKÉ NÁŘADÍ NEVYHAZUJTE DO KOMUNÁLNÍHO ODPADU!

OBCENÁ BEZPEČNOSTNÍ UPOZORNĚNÍ K ELEKTRICKÉMU NÁSTROJI

VAROVÁNÍ PŘEČTĚTE SI VŠECHNA BEZPEČNOSTNÍ UPOZORNĚNÍ A VEŠKERÉ POKYNY

Pokud upozornění a pokyny nebudou dodrženy, může dojít k zasažení elektrickým proudem, k požáru a/nebo k vážnému zranění. Všechna upozornění a pokyny si uložte tak, abyste do nich mohli v budoucnu nahlížet. Termín „elektrický nástroj“, který se vyskytuje v upozorněních, se vztahuje k vašemu elektrickému nástroji napájenému ze sítě (kabelem) nebo k elektrickému nástroji napájenému baterií (bez kabelu).

BEZPEČNOST V PRACOVNÍ OBLASTI

- Udržujte své pracovní místo čisté a dobře osvětlené. Nepořádek a neosvětlené pracovní oblasti mohou vést k úrazům.
- S nástrojem neppracujte v prostředí s rizikem výbuchu, například tam kde se nacházejí hořlavé kapaliny, plyny nebo prach. Elektrické nástroje vytvářejí jiskry, které mohou zapálit prach nebo páry.
- Děti a přihlížející osoby musí být při použití elektrických nástrojů v bezpečné vzdálenosti od pracovního místa. Při rozptýlení můžete ztratit kontrolu nad strojem.

BEZPEČNOST PŘI PRÁCI S ELEKTRINOU

- Připojovací zástrčka nástroje musí licovat se zásuvkou. Zástrčka nesmí být žádným způsobem upravena. Společně se nástroji s ochranným uzemněním nepoužívejte žádné adaptérové zástrčky. Neupravené zástrčky a vhodné zásuvky snižují riziko elektrického úderu.
- Zabraňte kontaktu těla s uzemněnými povrchy, jako např. potrubí, topení, sporáky a chladničky. Je-li Vaše tělo uzemněno, existuje zvýšené riziko elektrického úderu.
- Chraňte nástroj před deštěm a vlhkem. Vniknutí vody do elektrického nástroje zvyšuje nebezpečí zásahu elektrickým proudem.
- Dbejte na správné používání kabelu. Nepoužívejte jej jako pomůcku k nošení či zavěšování nástroje nebo k vytahování zástrčky ze zásuvky. Udržujte kabel daleko od tepla, oleje, ostrých hran nebo pohyblivých dílů stroje. Poškozené nebo spletené kabely zvyšují riziko elektrického úderu.
- Při venkovním použití elektrického nástroje použijte prodlužovací kabel vhodný pro venkovní použití. Použití neprodlužovacího kabelu, jež je vhodný pro použití venku, snižuje riziko elektrického úderu.
- Je-li nevyhnutelné používat nástroj ve vlhku, použijte napájení chráněné proudovým chráničem (RCD). Používání RCD snižuje riziko úrazu elektrickým proudem.

BEZPEČNOST OSOB

- Buďte pozorní, dávejte pozor na to, co děláte a přistupujte k práci s elektrickým nástrojem rozumně. Nástroj nepoužívejte pokud jste unaveni nebo pod vlivem drog, alkoholu nebo léků. Moment nepozornosti při použití elektrických nástrojů může vést k vážným poraněním.

- b. Noste osobní ochranné pomůcky. Vždy používejte ochranné brýle. Nošení osobních ochranných pomůcek jako maska proti prachu, bezpečnostní obuv s protiskluzovou podrážkou, ochranná přilba nebo sluchátka, podle druhu nasazení elektrického nástroje, slouží riziko poranění.
- c. Zabraňte neúmyslnému uvedení do provozu. Přesvědčte se ještě než zastrčíte zástrčku do zásuvky, že je elektrický nástroj vypnutý. Máte-li při nošení nástroje prst na spínači nebo pokud nástroj připojíte ke zdroji proudu zapnutý, může to vést k úrazům.
- d. Než nástroj zapnete, odstraňte seřizovací nástroj nebo šroubovák. Nástroj nebo klíč, který se nachází v otáčivém dílu nástroje, může vést k poranění.
- e. Nepřečunujte se. Zajistěte si bezpečný postoj a vždy udržujte rovnováhu. Tím můžete nástroj v neočekávaných situacích lépe kontrolovat.
- f. Noste vhodný oděv. Nenoste žádný volný oděv nebo šperky. Vlasy, oděv a rukavice udržujte daleko od pohyblivých se dílů. Volný oděv, šperky nebo dlouhé vlasy mohou být zachyceny pohyblivými se díly.
- g. Lze-li namontovat odsávací zařízení, přesvědčte se, že jsou připojeny a správně použity. Použití zařízení odsávajících prach snižuje ohrožení prachem.

SVĚDOMITĚ ZACHÁZENÍ A POUŽÍVÁNÍ ELEKTRICKÝCH NÁSTROJŮ

- a. Nástroj nepřetěžujte. Pro svou práci použijte k tomu určený nástroj. S vhodným elektrickým nástrojem budete pracovat v udané oblasti výkonu lépe a bezpečněji.
- b. Nepoužívejte žádné elektrické nástroje, jehož spínač je vadný. Elektrický nástroj, který nelze zapnout či vypnout, je nebezpečný a musí se opravit.
- c. Než provedete seřízení nástroje, výměnu dílů příslušenství nebo nástroj odložíte, vytáhněte zástrčku ze zásuvky a/nebo odstraňte baterii. Toto preventivní opatření zabrání neúmyslnému zapnutí nástroje.
- d. Uchovávejte nepoužívané elektrické nástroje mimo dosah dětí. Nenechte nástroj používat osobami, které s nástrojem nejsou seznámeny nebo nečetly tyto pokyny. Elektrické nástroje jsou nebezpečné, jsou-li používány nezkušenými osobami.
- e. Pečujte o nástroj svědomitě. Zkontrolujte, zda pohyblivé díly nástroje fungují a nevzpříčíjí se, zda díly nejsou zlomené nebo poškozené tak, že je omezena funkce nástroje. Poškozené díly nechte před nasazením nástroje opravit. Mnoho úrazů má příčinu ve špatně udržovaných elektrických nástrojích.
- f. Rezné nástroje udržujte ostré a čisté. Pečlivě ošetřované rezné nástroje s ostrými řeznými hranami se méně vzpříčíjí a dají se lehčeji vést.
- g. Používejte elektrické nástroje, příslušenství, nástavce apod. podle těchto pokynů a také přitom respektujte pracovní podmínky a prováděnou činnost. Použití elektrických nástrojů na jiné práce než pro které jsou určené, může vést k nebezpečným situacím.

SERVIS

- a. Opravu elektrického nástroje svěřte pouze kvalifikovaným odborným opravářům, kteří používají výhradně originální náhradní díly. Tím bude zajištěno, že bezpečnost nástroje zůstane zachována.

BEZPEČNOSTNÍ PŘEDPISY PRO VŠECHNY ČINNOSTI

BEZPEČNOSTNÍ UPOZORNĚNÍ SPOLEČNÁ PRO BROUŠENÍ, KARTÁČOVÁNÍ, LEŠTENÍ, VYREZÁVÁNÍ NEBO ODŘEZÁVÁNÍ

- a. Tento elektrický nástroj je určen k použití jako bruska, bruska smirkovým papírem, drátěný kartáč, leštička, řezák nebo rozbívošovačka. Dbejte všech varovných upozornění, pokynů, zobrazená a údajů, jež jste s elektrickým nástrojem obdrželi. Pokud následující pokyny nedodržíte, může to vést k úderu elektrickým proudem, požáru nebo těžkým poraněním.
- b. Nepoužívejte žádné příslušenství, které není výrobem pro tento elektrický nástroj speciálně určeno a doporučeno. Pouze to, že můžete příslušenství na elektrický nástroj upevnit, nezaručuje bezpečné použití.
- c. Jmenovité otáčky brusného příslušenství musí být nejméně tak vysoké jako nejvyšší otáčky uvedené na elektrickém nástroji. Brusné příslušenství, jež se otáčí rychleji než je dovoleno, se může porouchat a rozletět se.
- d. Vnější rozměr a tloušťka kleštiny příslušenství musí odpovídat rozměrovým údajům elektrického nástroje. Příslušenství o nesprávném rozměru nemůže být řádně ovládnáno.
- e. Velikost trnu vyřezávacích kotočů, válečky na broušení nebo jiné příslušenství musí přesně odpovídat vřetenу nebo upínacímu pouzdru elektrického nástroje. Příslušenství, které přesně nelicuje na montážní materiál elektrického nástroje, se nerovnoměrně otáčí, velmi silně vibruje a může vést ke ztrátě kontroly.
- f. Kotočce namontované na trnu, válečky na broušení, řezáky nebo jiné příslušenství musí být do kleštiny nebo sklíčidla zcela zasunuto. Pokud trn není dostatečně upevněn a/nebo je přesah kotočce příliš dlouhý, může se namontované kolo uvolnit a vysunout vysokou rychlostí.
- g. Nepoužívejte žádné poškozené příslušenství. Před každým použitím příslušenství zkontrolujte brusné kotočce na odštěpy a trhliny, unášení válec na trhliny, oter nebo silné opotřebení, drátěný kartáč na uvolněné nebo zlomené dráty. Spadne-li elektrický nástroj nebo příslušenství z výšky, zkontrolujte zda není poškozeno nebo použijte nepoškozené příslušenství. Pokud jste příslušenství zkontrolovali a nasadili, držte se vy a v blízkosti nacházející se osoby mimo rovinu rotujícího příslušenství a nechte elektrický nástroj běžet jednu minutu s nejvyššími otáčkami. Poškozená příslušenství většinou v této době testování prasknou.
- h. Noste osobní ochranné vybavení. Podle aplikace použijte ochranu celého obličeje, ochranu očí nebo ochranné brýle. Taktéž adekvátně noste ochrannou masku proti prachu, ochranu sluchu, ochranné rukavice nebo speciální zástěr, jež Vás ochrání před malými částicemi brusiva a materiálu. Oči mají být chráněny před odletujícími cizími tělísky, jež vznikají při různých nasazeních. Protiprachová maska či respirátor musejí při nasazení vznikající prach odfiltrovat. Pokud jste dlouho vystaveni silnému hluku, můžete utrpět ztrátu sluchu.
- i. Dbejte u ostatních osob na bezpečnou vzdálenost k Vaší pracovní oblasti. Každý, kdo vstoupí do této pracovní oblasti, musí mít osobní ochranné vybavení. Úlomky obrobku nebo části příslušenství mohou odletnout a způsobit poranění i mimo přímou pracovní oblast.
- j. Pokud provádíte práce, při kterých by nástroj

- mohl zasáhnout skrytá el. vedení nebo vlastní kabel, držte elektronářadí pouze na izolovaných uchopovacích plochách. Kontakt řezacího příslušenství s elektrickým vedením pod napětím může přivést napětí i na kovové díly elektrického nástroje a vést k zásahu elektrickým proudem.
- k. Při spouštění vždy nástroj držte pevně v ruce (rukách). Reakční moment motoru, když zrychluje na plnou rychlost, může způsobit přetočení nástroje.
 - l. Je-li to možné, k uchopení obrobku vždy použijte svorky. Nikdy při používání nadržte malý obrobek v jedné ruce a nástroj v druhé. Upnutí malého obrobku vám umožní používat ruce k ovládání nástroje. Kruhový materiál, jako jsou čepy, trubky či potrubí, má tendenci se při řezání kutálet a může způsobit zablokování příslušenství nebo jeho odskočení směrem k vám.
 - m. Držte síťový kabel daleko od otáčejícího se nasazovacího nástroje. Když ztratíte kontrolu nad elektronářadím, může být přerušen nebo zachycen síťový kabel a Vaše paže nebo ruka se může dostat do otáčejícího se nasazovacího nástroje.
 - n. Nikdy neodkládejte elektrický nástroj dříve, než se příslušenství dostalo zcela do stavu klidu. Otáčející se příslušenství se může dostat do kontaktu s odkládací plochou, čímž můžete ztratit kontrolu nad elektrickým nástrojem.
 - o. Po výměně příslušenství nebo provedení úprav se ujistěte, že matice upínacího pouzdra, skřelidlo nebo jiná zařízení podléhající úpravám jsou bezpečně zajištěna. Volně nastavená zařízení se mohou neočekávaně posunout a způsobit ztrátu kontroly nad nástrojem a volně se otáčející součásti nebezpečně vystřelí.
 - p. Nenechte elektrický nástroj běžet po dobu, co jej nesete. Váš oděv může být náhodným kontaktem s otáčejícím se nasazovacím nástrojem zachycen a nasazovací nástroj Vám může způsobit poranění.
 - q. Čistěte pravidelně větrací otvory elektrického nástroje. Ventilátor motoru vtahuje do tělesa prach a silně nahromaděná kovového prachu může způsobit elektrická rizika.
 - r. Nepoužívejte elektrické nástroje v blízkosti hořlavých materiálů. Jiskry mohou tyto materiály zapálit.
 - s. Nepoužívejte žádné příslušenství, které vyžadují kapalnou chladicí prostředky. Použití vody nebo jiných kapalných chladicích prostředků může vést k úderu elektrickým proudem.

ZPĚTNÝ RÁZ A ODPOVÍDAJÍCÍ VAROVNÁ UPOZORNĚNÍ

Zpětný ráz je náhlá reakce v důsledku zaseknutého nebo zablockovaného otáčejícího se brusného kotouče, pásu, kartáče nebo jakéhokoli jiného příslušenství. Zablockování nebo zaseknutí způsobuje náhlé zastavení otáčejícího se příslušenství, což vede k tomu, že nekontrolovaný nástroj bude nucen k chodu ve směru opačném k otáčení příslušenství. Pokud se např. přičí nebo blokuje brusný kotouč v obrobku, může se hrana brusného kotouče, která se zanojuje do obrobku, zakousnout a tím brusný kotouč vylomit nebo způsobit zpětný ráz. Brusný kotouč se potom pohybuje k nebo od obsluhující osoby, podle směru otáčení kotouče na místě zablockování. Při tom mohou brusné kotouče i prasknout. Zpětný ráz je důsledek nesprávného nebo chybného použití elektrického nástroje. Lze mu zabránit vhodnými preventivními opatřeními, jak je následně popsáno.

- a. **Držte elektrický nástroj dostatečně pevně a zaujměte stabilní polohu. Pracovník obsluhuje**

- b. **Zvlášť opatrně pracujte v místech rohů, ostrých hran apod. Zabráňte, aby se příslušenství odrazilo od obrobku a vzpříčilo. Rotující nasazovací nástroj je u rohů, ostrých hran a pokud se odrazí je náchylný na vzpříčení se. Toto způsobí ztrátu kontroly nebo zpětný ráz.**
- c. **Nepřipojujte ozubený pilový list. Takové čepele často způsobují zpětný ráz nebo ztrátu kontroly nad elektrickým náradím.**
- d. **Vždy přisuňte příslušenství k materiálu ve stejném směru, jakým bít vystupuje z materiálu (což je stejný směr, v jakém odlétávají třísky). Přisunutí nástroje ve špatném směru způsobí, že ostří příslušenství vystoupí z obrobku a zatáhne nástroj ve směru tohoto přísunutí.**
- e. **Při použití rotačních pilníků, odřezávacích kotoučů, vysokorychlostních řezáků nebo řezáků z tvrdokovu vždy mějte obrobek bezpečně uchycen. Tyto kotouče se zachytí, pokud dojde k jejich mírnému naklonění v drážce, a může dojít ke zpětnému rázu. Když se odřezávací kotouč zachytí, obvykle se sám zlomí. Když se zachytí rotační pilník, vysokorychlostní řezák nebo řezák z tvrdokovu, může vyskočit z drážky a může dojít ke ztrátě kontroly nad nástrojem.**

ZVLÁŠTNÍ VAROVNÁ UPOZORNĚNÍ K BROUŠENÍ A ROZBRUSOVÁNÍ

- a. **Používejte pouze kotouče doporučené pro váš elektrický nástroj a pouze k doporučeným účelům. Například: neprovádějte broušení boční části rozbrušovacího (řezacího) kotouče. Dělicí kotouče jsou určeny k úběru materiálu hranou kotouče. Boční působení síly na tato brusná tělesa je může rozlámat.**
- b. **Pro závitové brusné kužele a trny používejte pouze nepoškozené trny kotoučů s neuvolněnou ramenní přírubou, které mají správnou velikost a délku. Správné trny snižují možnost poškození.**
- c. **„Netlačte“ na řezací kotouč a nevykládejte přílišnou sílu. Neprovádějte žádné nadměrné hluboké řezu. Velká zátěž na kotouč zvyšuje jeho náchylnost ke zkroucení nebo zaseknutí kotouče v řezu, a přináší se sebou riziko zpětného rázu nebo prasknutí kotouče.**
- d. **Nestřejte ruce do oblasti před a za rotujícím kotoučem. V okamžiku, kdy se kotouč v pracovním bodě pohybuje směrem od vás, případný zpětný ráz může odhodit rotující kotouč spolu s elektrickým nástrojem přímo na vás.**
- e. **Pokud se kotouč zasekne nebo je řezání z jakéhokoli důvodu přerušeno, vypněte elektrický nástroj a držte jej nehybně, dokud se kotouč úplně nezastaví. Nikdy se nepokoušejte ještě běžící dělicí kotouč vytáhnout z řezu, jinak může následovat zpětný ráz. Prozkoumejte a přijměte nápravná opatření, aby došlo k odstranění příčiny zaseknutí nebo zablockování kotouče.**
- f. **Elektrický nástroj opět nezapínejte, dokud se nachází v obrobku. Nechte dělicí kotouč nejprve dosáhnout svých plných otáček, než budete v řezu opatrně pokračovat. Jinak se může kotouč vzpříčit, vyskočit z obrobku nebo způsobit zpětný ráz po opětovném zapnutí elektrického nástroje.**
- g. **Desky nebo velké obrobky podepřete, aby se zabránilo riziku zpětného rázu od sevrženého dělicího kotouče. Velké obrobky se mohou pod svou vlastní hmotností prohnut. Obrobek musí být podepřen na obou stranách a to jak v blízkosti dělicího řezu tak i na okraji.**
- h. **BUĎTE obzvlášť opatrní u “kapsovitých řezů” do stávajících stěn nebo jiných míst, kam není vidět.**

Zanořující se děličící kotouči může být zařizováni do plynových, vodovodních či elektrických vedení nebo jiných objektů způsobit zpětný ráz.

BEZPEČNOSTNÍ UPOZORNĚNÍ URČENÁ PRO BROUŠENÍ DRÁTĚNÝM KARTÁCEM

- Uvědomte si, že drátěný kartáč i během běžného užívání ztrácí kousky drátu. Nepřetěžujte dráty příliš vysokým přitlakem. Odlétající kousky drátu mohou velmi lehce proniknout skrz tenký oděv nebo pokožku.
- Před použitím nechte kartáče běžet provozní rychlostí alespoň po dobu jedné minuty. Během této doby nesmí nikdo stát před nebo vedle kartáče. Během doby přípravy se budou uvolňovat volně štětiny nebo dráty.
- Namířte jejich uvolňování z otáčejícího se kartáče směrem od sebe. Během používání těchto kartáčů se malé částice a drobné drátěné fragmenty mohou uvolnit vysokou rychlostí a mohou vám vniknout do pokožky.
- Při kartáčování nepřesahujte 15.000 otáček za minutu.

NEOPRACOVÁVEJTE ŽÁDNÝ MATERIÁL OBSAHUJÍCÍ AZBEST (azbest je karcinogenní)

UČIŇTE OCHRANNÁ OPATŘENÍ, POKUD PŘI PRÁCI MŮŽE VZNIKOUT ZDRAVÍ ŠKODLIVÝ, HOŘLAVÝ NEBO VÝBUŠNÝ PRACH (některý prach je karcinogenní); noste ochrannou masku proti prachu a použijte, lze-li jej připojit, odsávací prachu či třísek

SPECIFIKACE

Modelové číslo	2050
Napětí	100-240 V, 50-60 Hz, 18 VDC, 0,5 A
Otáčky	22 000/min
Průměr upínání ve sklíčidle Ø	0,8 - -3,2 mm
Kapacita upínacího pouzdra Ø	3,2 mm
Max. příslušenství Ø	38,1 mm
Hmotnost	0,1 kg

Bezpečně prodlužovací síťové kabely o zatížitelnosti 5 A použijte úplně rozvinuté. Vždy zkontrolujte, zda je napájecí napětí stejné jako napětí vyznačené na firemním štítku nářadí.

VŠEOBECNĚ ⑥

- Tlačítko on/off (zap/vyp)
- Volič proměnlivé rychlosti
- Ventilační otvory
- Tlačítko blokování hřídele
- Sklíčidlo Dremel
- Maticice upínacího pouzdra
- Upínací pouzdro (3,2 mm)
- Utahovací klíč
- Zásuvka stejnosměrného proudu
- Zásuvka stejnosměrného proudu
- Napájecí adaptér

PŘÍSLUŠENSTVÍ

PŘED VÝMĚNOU PŘÍSLUŠENSTVÍ VŽDY VYPNĚTE NÁŘADÍ

Používejte jen vysoce kvalitní příslušenství testované firmou Dremel.

Přečtěte si pokyny dodávané k vašemu příslušenství Dremel pro další informace k jeho používání. Příslušenství uchovávejte a pracujte s ním šetrně, aby nedocházelo k jeho olamování a praskání.

VÝMĚNA PŘÍSLUŠENSTVÍ ⑦

- Stiskněte tlačítko blokování hřídele a rukou otáčejte hřídel, dokud blokovací západka nezapadne. **Pokud je přístroj spuštěný, nezacvakávejte zámek hřídele.**
- Když je hřídel blokována, uvolněte (ale nesnímejte) upínací matici. Je-li potřeba, použijte upínací klíč.
- Stopku bitu nebo příslušenství zasuňte plně do upínacího pouzdra.
- Když je zámek hřídele zablokovaný, utáhněte matici upínacího pouzdra.

SKLÍČIDLO DREMEL

Pomocí sklíčidla Dremel lze rychle a snadno vyměnit příslušenství nástroje Dremel bez nutnosti měnit upínací pouzdro.

Umožňuje použití příslušenství se stopkou o průměru 0,8 – 3,2 mm.

Chcete-li příslušenství uvolnit, nejdříve stiskněte tlačítko blokování hřídele a rukou otáčejte hřídel, dokud blokovací západka nezapadne. **Pokud je přístroj spuštěný, nezacvakávejte zámek hřídele.**

Se zapadlou západkou blokování hřídele použijte klíč k uvolnění sklíčidla a otevření čelisti.

Vyjměte příslušenství ze sklíčidla. V případě potřeby sklíčidlo dále povolujte, až nové příslušenství zapadne mezi čelisti. Nové příslušenství zasuňte do čelisti dostatečně hluboko, aby mezi koncem sklíčidla a začátkem pracovní části zůstala mezera přibližně 6 mm. Západku blokování hřídele nechte zapadlou a upevněte příslušenství ve sklíčidle použitím klíče.

UŽITEČNÉ RADY PRO POUŽITÍ SKLÍČIDLA DREMEL

- Na tomto nářadí můžete používat sklíčidlo Dremel i systém upínacího pouzdra a upínací matice. Se sklíčidlem je výměna příslušenství nejsnazší, ale systém kleštin a upínací matice umožňuje přesnější uchycení příslušenství, to především tehdy, když je příslušenství vyvíjen vyšší boční tlak.
- Pokud bude příslušenství ve sklíčidle prokluzovat, použijte klíč a sklíčidlo dotáhněte. Bude-li příslušenství i nadále prokluzovat, použijte upínací pouzdro a upínací matici.
- Může dojít k vychýlení čelisti sklíčidla, takže příslušenství pak není vycentrované (házení).

Nápravu provedete následujícím postupem:

- Vyjměte příslušenství ze sklíčidla.
- Výčistěte sklíčidlo.
- Stlačte tlačítko blokování hřídele a dotáhněte sklíčidlo natolik, až se čelisti vysunou nad hranu sklíčidla přibližně o 3 mm.
- Zatlačte koncem sklíčidla silně proti tvrdé a rovné podložce, až se čelisti osově usadí (8).
- Dál utahujte sklíčidlo, až se čelisti zcela uzavřou.
- Povolte sklíčidlo a znovu vložte požadované příslušenství.
- Rukou otáčejte nástrojem a kontrolujte, zda nedochází k házení. Pokud ne, předchozí postup opakujte.
- Západku blokování hřídele nechte zapadlou a upevněte příslušenství ve sklíčidle použitím klíče.**
- Zapněte nářadí na nejvyšší rychlost a sledujte, zda je příslušenství vycentrované. Pokud ne, nejprve zkontrolujte, zda je správně uchycené, než zopakujete předchozí postup.

SEŘÍZENÍ PŘÍSLUŠENSTVÍ

Pro přesnou práci je důležité, aby veškeré příslušenství bylo dobře seřízené (stejně jako kola automobilu). Chcete-li

spřávné vyvážení příslušenství, povolte mírné sklidlo nebo upínací matici a otočte příslušenství nebo upnutí o 1/4 otáčky. Znovu dotáhněte sklidlo nebo matici a spusťte rotační nástroj. Podle sluchu a hmatu byste měli být schopni určit, zda je příslušenství dobře seřízené. Stejným způsobem pokračujte v nastavování, dokud nedosáhnete nejlepšího seřízení.

POUŽITÍ

ZAČÍNÁME

Nejprve je třeba pro univerzální nářadí získat cit. Potézkávejte nářadí v ruce, abyste si zvykli na jeho hmotnost a pocítili jeho vyváženost. Učítíte zúžené místo na pouzdru nástroje. Toto zúžení dovoluje nářadí uchopit velmi podobně jako pero nebo tužku. **DŮLEŽITÉ!** Vyzkoušejte si práci nejdříve na odpadovém materiálu, abyste viděli, jak rychle nástroj pracuje. Mějte stále na paměti, že univerzální nářadí, vybavené správnými nástavci a příslušenstvím, odvádí nejlepší práci, když jeho vysoké otáčky nebrzdíte. Pokud možno proto na nástroj při práci netlačte. Rotující příslušenství namísto toho lehce přibližujte k obráběnému povrchu tak, aby se ho dotklo v bodě, ve kterém chcete začít. Soustředte se na vedení nástroje podél obrobku a rukou tlačte jen velmi lehce. Nechte příslušenství, aby dělalo svou práci. Obvykle je lepší provést s nástrojem několik tahů, než se snažit udělat celou práci na jeden záťah. Lehké dotyky nástroje umožňují lepší kontrolu a snižují pravděpodobnost chyby.

DRŽENÍ NÁŘADÍ

Nářadí nikdy nepřibližujte k obličejí. Při manipulaci by mohlo dojít k poškození příslušenství a to by se mohlo při zvyšování otáček rozletět.

Když nářadí držíte, nezakrývejte rukou ventilační otvory. Zakrytí ventilačních otvorů by mohlo způsobit přehřátí motoru.

Při jemné práci získáte nejlepší kontrolu nad nástrojem, když univerzální nářadí uchopíte jako tužku mezi palec a ukazováček. ⑨

ZAPNUTO/VYPNUTO

K napájení přístroje použijte pouze adaptér 2610Z09729 (EU) nebo 2610Z09734 (UK) dodaný s nástrojem.

Zasuňte konektor stejnosměrného proudu nástroje do zdířky stejnosměrného proudu na napájecím adaptéru.

Připojte adaptér ke zdroji napájení.

NÁŘADÍ ZAPNETE stisknutím a uvolněním modrého tlačítka ZAP./VYP.

NÁŘADÍ VYPNETE stisknutím a uvolněním modrého tlačítka ZAP./VYP.

VOLÍČ PROMĚNLIVÉ RYCHLOSTI ⑩

Přístroj je vybavený voličem proměnlivé rychlosti. Rychlost lze při provozu upravit nastavením voliče na jednu z předvoleb nebo mezi předvolbami.

Chcete-li pro jednotlivé činnosti vybrat správnou rychlost, použijte testovací kousek materiálu.

PROVOZNÍ OTÁČKY

Ohledně stanovení správných otáček pro opracovávání materiál a volbu příslušenství viz tabulka nastavení otáček na str. 7.

Při kartáčování nepřesahujte 15.000 otáček za minutu.

Většinu úloh lze provádět při nejvyšších otáčkách nástrojů. U některých materiálů (některé plasty a kovy) by však mohlo dojít k poškození teplem, vznikajícím při vysokých otáčkách, a měly by se tudíž opracovávat při relativně

nízkých otáčkách. Nízké otáčky (15.000 ot/min nebo nižší) jsou zpravidla nejlepší na leštění plstěným leštícím příslušenstvím. Veškeré kartáčování vyžaduje nižší otáčky, aby nedocházelo k vylamování drátůků z držáku. Při použití nižších nastavení otáček, nechte nástroj, aby pracoval za Vás. Vyšší otáčky jsou lepší na tvrdé dřevo, kovy a sklo, a pro vtírání, vyřezávání, řezání, frézování, obrážení a řezání obkladů a drážek do dřeva.

Některá vodítka ohledně volby otáček:

- Plasty a ostatní materiály, které se taví při nízkých teplotách, je nutno opracovávat při nízkých otáčkách.
 - Leštění, leštění měkkým kotoučem a čištění drátěným kartáčem se musí provádět při otáčkách ne vyšších než 15 000 ot/min, aby se předešlo poškození kartáče a materiálu.
 - Dřevo by se mělo řezat při vysokých otáčkách.
 - Železo nebo ocel by se měly řezat při vysokých otáčkách.
 - Začne-li vysokorychlostní fréza na ocel vibrovat, znamená to zpravidla, že otáčky jsou příliš nízké.
 - Hliník, slitiny mědi, slitiny olova, slitiny zinku a cínu mohou být opracovávány při různých rychlostech, v závislosti na typu obrábění. Na nástroj použijte parafín (nikoliv vodu) nebo jiné vhodné mazivo, aby se zabránilo nalepování materiálu na řezné hrany nástroje.
- UPOZORNĚNÍ:** *Není-li výsledek uspokojivý, není řešením zvýšení tlaku na nástroj. K dosažení žádoucího výsledku zkuste jiné příslušenství nebo jiné nastavení otáček.*

ÚDRŽBA A ČIŠTĚNÍ

▲ UVNITŘ SE NENACHÁZEJÍ ŽÁDNÉ ČÁSTI URČENÉ K OBSLUZE UŽIVATELEM. ÚDRŽBA PROVEDENÁ NEPOVOLANÝM PERSONÁLEM MŮŽE MÍT ZA NÁSLEDEK ŠPATNÉ UMÍSTĚNÍ DRÁTŮ A DÍLŮ, COŽ MŮŽE PŘEDSTAVOVAT VÁŽNÉ NEBEZPEČÍ.

Nástroj lze neefektivněji vyčistit stlačeným suchým vzduchem. **Vždy si nasadte ochranné brýle při čištění nástroje stlačeným vzduchem.**

▲ ABYSTE ZABRÁNILI NEHODÁM, PŘED ČIŠTĚNÍM VŽDY ODPOJTE NÁSTROJ NEBO NABÍJEČKU OD ZDROJE NAPÁJENÍ.

Ventilační otvory a páčky vypínačů musí být udržovány čisté a bez přítomnosti cizí hmoty. Nepokoušejte se čistit nástroj vkládáním zahrocených předmětů otvorem.

▲ URČITÉ ČISTÍCÍ PROSTŘEDKY A ROZPOUŠTĚDLA POŠKOŽÍ JÍ DÍLY Z UMĚLÉ HMOTY. Patří mezi ně: benzín, tetrachlormetan, chlorovaná čisticí rozpouštědla, amoniak a domácí prostředky obsahující amoniak.

SERVIS A ZÁRUKA

Doporučujeme provádět veškerý servis nástroje v servisním centru Dremel.

Na tento produkt Dremel se vztahuje záruka podle nařízení platných v příslušné zemi. Na poškození v důsledku běžného opotřebení, nadměrného zatížení nebo nesprávného zacházení se záruka nevztahuje.

V případě reklamace zašlete nástroj a/nebo nabíječku v nerozmontovaném stavu spolu s dokladem o koupi vašemu prodejci.

KONTAKTUJTE SPOLEČNOST DREMEL

Další informace o servisu a záruce, sortimentu, podpoře a jiné hotline společnosti Dremel naleznete na webové stránce www.dremel.com.

HLUK A VIBRACE

Hladina akustického výkonu (směrodatná odchylka 3 dB) dB(A)	<70,0
Vibrace (prostorový vektorový součet) m/s ²	<2,5
Neurčitost vibrací K m/s ²	1,5

UPOZORNĚNÍ: Prohlašovaná celková hodnota vibrací se měří v souladu se standardní zkušební metodou a může být použita pro srovnání jednotlivých nástrojů mezi sebou. Může být také použita k předběžnému stanovení vystavení. Vibrace vznikající při konkrétním použití elektrického nástroje se mohou lišit od deklarované celkové hodnoty, a to v závislosti na způsobu použití nástroje. Proveďte odhad míry rizika v konkrétních podmínkách používání a stanovte odpovídající bezpečnostní opatření pro osobní ochranu (vezměte v úvahu veškeré části provozního cyklu, tj. kromě doby spuštění nástroje například i dobu, kdy je nástroj vypnutý, a dobu, kdy běží naprázdno).

ZPRACOVÁNÍ ODPADŮ

Nástroj, příslušenství a obaly by měly být tříděny za účelem recyklace.

POUZE PRO ZEMĚ EU ⑤

Podle evropské směrnice 2012/19/ES o starých elektrických a elektronických zařízeních a její implementace v národních zákonech musí být vyřazená elektrická nářadí shromažďována odděleně a likvidována způsobem šetrným k životnímu prostředí.

PL

UŽYVANE SYMBOLE

- ① NALEŽÍ PRZECZYTAĆ INSTRUKCJĘ
- ② NALEŽÍ UŻYWAĆ SŁUCHAWEK OCHRONNYCH
- ③ NALEŽÍ UŻYWAĆ OKULARÓW OCHRONNYCH
- ④ NALEŽÍ UŻYWAĆ MASKI PRZECIWPYŁOWEJ
- ⑤ NIE WYRZUCAĆ ELEKTRONARZĘDZI WRAZ Z ODPADAMI Z GOSPODARSTWA DOMOWEGO

OGÓLNE ZASADY BEZPIECZEŃSTWA DOTYCZĄCE UŻYTKOWANIA ELEKTRONARZĘDZI

⚠ OSTRZEŻENIE NALEŽY PRZECZYTAĆ WSZYSTKIE ZASADY BEZPIECZEŃSTWA ORAZ CAŁĄ INSTRUKCJĘ

Nieprzestrzeżenie poniższych ostrzeżeń oraz instrukcji może spowodować porażenie prądem, pożar i/lub ciężkie obrażenia ciała. Ostrzeżenia oraz instrukcje należy zachować do wykorzystania w przyszłości. Pojęcie „elektronarzędzie” używane we wszystkich ostrzeżeniach odnosi się do elektronarzędzi zasilanych prądem (z przewodem zasilającym) lub na baterii (bezprowodowe).

BEZPIECZEŃSTWO MIEJSCA PRACY

- Miejsce pracy należy utrzymywać w czystości i zapewnić jego dobre oświetlenie. Nieuporządkowane i nieoświetlone miejsce pracy może być przyczyną wypadków.

- Nie należy używać elektronarzędzi w środowiskach zagrożonych wybuchem, w których znajdują się na przykład łatwopalne ciecze, gazy lub pyły. W trakcie pracy elektronarzędziami powstają iskry, które mogą podpalić pył lub opary.
- Podczas pracy elektronarzędziami należy trzymać z daleka od dzieci i innych osób. Przy odwróceniu uwagi można stracić kontrolę nad narzędziem.

BEZPIECZEŃSTWO ELEKTRYCZNE

- Wtyczki elektronarzędzi muszą pasować do gniazda. Nie wolno zmieniać wtyczki w jakikolwiek sposób. Nie należy używać wtyczek adapterowych razem z uzziemionymi elektronarzędziami. Niezmienione wtyczki i pasujące gniazda zmniejszają ryzyko porażenia prądem.
- Należy unikać kontaktu z uzziemionymi powierzchniami, takimi jak rury, grzejniki, piece i lodówki. Istnieje zwiększone ryzyko porażenia prądem, gdy ciało jest uzziemione.
- Elektronarzędzia należy trzymać zabezpieczone przed deszczem i wilgocią. Wniknięcie wody do elektronarzędzia podwyższa ryzyko porażenia prądem.
- Nie obciążać przewodu. Nigdy nie używać kabla do przenoszenia, zawieszania narzędzia, ani do wyciągania wtyczki z gniazda. Kabel należy trzymać z daleka od wysokich temperatur, oleju, ostrych krawędzi lub ruchomych części. Uszkodzone lub poplątane kable zwiększają ryzyko porażenia prądem.
- Podczas używania elektronarzędzia na zewnątrz, należy korzystać z przedłużacza przystosowanego do pracy na wolnym powietrzu. Użycie kabla dopuszczonego do stosowania na zewnątrz zmniejsza ryzyko porażenia prądem.
- Jeżeli nie można uniknąć użytkowania elektronarzędzia w wilgotnym otoczeniu, należy korzystać ze źródła zasilania chronionego wyłącznikiem różnicowo-prądowym (RCD). Zastosowanie wyłącznika RCD zmniejsza ryzyko porażenia prądem.

BEZPIECZEŃSTWO OSÓB

- Należy zachować ostrożność, kierować się rozsądkiem podczas używania elektronarzędzia. Nie należy używać urządzenia w przypadku zmęczenia, pod wpływem narkotyków, alkoholu lub leków. Moment nieuwagi podczas użytkowania elektronarzędzi może doprowadzić do poważnych obrażeń ciała.
- Należy zawsze nosić osobiste wyposażenie ochronne. Należy zawsze nosić okulary ochronne. Noszenie osobistego wyposażenia ochronnego jak maska przeciwpyłowa, antypoślizgowe buty robocze, hełm ochronny lub słuchawki ochronne, w zależności od rodzaju i zastosowania elektronarzędzia zmniejsza ryzyko obrażeń ciała.
- Unikać przypadkowego uruchomienia. Przed włożeniem wtyczki należy upewnić się, czy przełącznik jest wyłączony. Przenoszenie elektronarzędzi z palcem położonym na przełączniku lub podłączanie do prądu wyłączonych elektronarzędzi może doprowadzić do wypadków.
- Przed włączeniem elektronarzędzia należy usunąć narzędzie nastawcze i klucz. Narzędzie lub klucz pozostawiony w ruchomej części elektronarzędzia może spowodować obrażenia ciała.
- Nie sięgać przesadnie daleko. Należy dbać o bezpieczną pozycję pracy i zawsze utrzymywać równowagę. Dzięki temu możliwa jest lepsza kontrola narzędzia w nieprzewidzianych sytuacjach.
- Należy nosić odpowiednie ubranie. Nie należy nosić luźnego ubrania lub biżuterii. Włosy, ubranie i rękawice należy trzymać z daleka od ruchomych

elementów. Luźne ubranie, biżuteria lub długie włosy mogą zostać pociągnięte przez poruszające się części.

g. Jeżeli narzędzia dostosowano do podłączenia odciążu i poboru pyłków, to należy dopilnować, aby zostały one podłączone i były odpowiednio używane. Użycie narzędzi do poboru pyłków może zmniejszyć zagrożenia związane z pyłami.

UŻYTKOWANIE I PRZECHOWYWANIE ELEKTRONARZĘDZIA

- a. Elektronarzędzia nie należy przeciążać. Należy używać elektronarzędzia odpowiedniego do danego projektu. Odpowiednim narzędziem pracuje się lepiej i bezpieczniej w podanym zakresie sprawności.
- b. Nie należy używać elektronarzędzia, którego włącznik/wyłącznik nie działa. Elektronarzędzie, którego nie można włączyć lub wyłączyć jest niebezpieczne i musi zostać naprawione.
- c. Przed regulacją narzędzia, wymianą osprzętu lub po zaprzestaniu pracy narzędziem, należy wyciągnąć wtyczkę z gniazda i/lub usunąć akumulator. Takie środki zapobiegawcze zmniejszają ryzyko przypadkowego włączenia elektronarzędzia.
- d. Nieużywane elektronarzędzia należy przechowywać poza zasięgiem dzieci i nie należy pozwalać, aby uruchamiały go osoby nie znające tego elektronarzędzia i instrukcji. Elektronarzędzia używane przez osoby nieprzeszkolone stwarzają zagrożenie.
- e. O elektronarzędzia należy dbać. Należy kontrolować, czy nie nastąpiło przestawienie lub zaciepienie ruchomych części, uszkodzenie części lub inny stan, który może wpłynąć na działanie elektronarzędzi. W przypadku uszkodzenia elektronarzędzie należy oddać do naprawy. Wiele wypadków spowodowanych jest przez niewłaściwą konserwację elektronarzędzi.
- f. Osprzęt tnący powinien być zawsze ostry i czysty. Prawidłowo przechowywane akcesoria tnące z ostrymi krawędziami tnącymi rzadziej się blokują i łatwiej się je prowadzi.
- g. Elektronarzędzie, wyposażenie dodatkowe, osprzęt itp. należy wykorzystywać zgodnie z podanymi instrukcjami oraz w sposób określony dla konkretnego rodzaju elektronarzędzia, uwzględniając warunki pracy oraz projekt jakich należy wykonać. Użycie elektronarzędzia do innych prac niż przewidziane może być niebezpieczne.

SERWIS

- a. Naprawę elektronarzędzia należy zlecać tylko osobom wykwalifikowanym i używać wyłącznie oryginalnych części zamiennych. To gwarantuje, że bezpieczeństwo zostanie zachowane.

PRZEPISY BEZPIECZEŃSTWA DOTYCZĄCE UŻYTKOWANIA

OGÓLNE WSKAZÓWKI BEZPIECZEŃSTWA DOTYCZĄCE WYKONYWANIA PRAC TAKICH, JAK SZLIFOWANIE, SCIERANIE, CZYSZCZENIE, POLEROWANIE, DŁUTOWANIE LUB CIĘCIE

- a. Elektronarzędzie jest przeznaczone do szlifowania, scierania, czyszczenia, polerowania i cięcia. Należy przestrzegać wszystkich wskazówek ostrzegawczych, przepisów, opisów i danych, które zostały przekazane wraz z elektronarzędziem. Jeśli nie będą przestrzegane następujące przepisy, może dojść do porażenia prądem, pożaru i/lub ciężkich obrażeń ciała.

- b. Nie należy używać osprzętu, który nie jest przewidziany i polecany przez producenta specjalnie do tego elektronarzędzia. To, że można przymocować osprzęt do elektronarzędzia, nie gwarantuje bezpiecznego użycia.
- c. Dopuszczalna prędkość obrotowa używanego osprzętu musi być co najmniej tak wysoka, jak największa prędkość obrotowa podana na elektronarzędziu. Osprzęt, który obraca się szybciej niż jest to dopuszczalne, może zostać zniszczony.
- d. Średnica zewnętrzna i grubość używanego osprzętu muszą odpowiadać danym technicznym elektronarzędziom. Użycie osprzętu o nieodpowiednich rozmiarach może spowodować utratę kontroli nad urządzeniem.
- e. Rozmiary trzpieni ściernic, tarcz szlifierskich lub innego rodzaju akcesoriów muszą odpowiadać rozmiarowi trzpienia lub tulei zaciskowej narzędzia. Używany osprzęt, który nie pasuje dokładnie do tulei elektronarzędzia, obraca się nierównomiernie, bardzo mocno wibruje i może doprowadzić do utraty kontroli.
- f. Ściernice założone na trzpieniu, tarcze szlifierskie, narzędzia tnące i innego rodzaju akcesoria muszą zostać prawidłowo założone do końca na tulei zaciskowej lub w uchwyście narzędziowym. Jeżeli trzpień akcesorium nie jest utrzymywany prawidłowo i/lub wystaje z narzędzia na zbyt długi odcinek, końcówka osprzętowa może poluzować się i zostać wyrzucona z narzędzia z dużą prędkością.
- g. Nie należy używać uszkodzonych akcesoriów. Należy skontrolować przed każdym użyciem używane końcówki, takie jak ściernice pod względem odprysków i pęknięć, talerze szlifierskie pod względem pęknięć, starcia lub silnego zużycia, szczotki druciane pod względem luźnych lub złamanych drutów. W przypadku, gdy elektronarzędzie lub używany osprzęt upadnie, należy skontrolować, czy nie są uszkodzone, lub użyć osprzęt, który jest nieszkodzony. Jeśli osprzęt został sprawdzony i umocowany, powinni przebywać Państwo i osoby znajdujące się w pobliżu poza obszarem obracającego się osprzętu, a elektronarzędzie należy pozostawić włączone przez minutę na najwyższych obrotach. Uszkodzone końcówki łamią się w tym czasie próbnym.
- h. Należy nosić osobiste wyposażenie ochronne. W zależności od użycia, należy nosić maskę ochronną pokrywającą całą twarz lub okulary ochronne. Jeśli to możliwe, należy nosić maskę przeciwpyłową, słuchawki ochronne, rękawice ochronne lub specjalny fartuch, który utrzymuje z daleka od operatora małe cząstki scieranego i obrabianego materiału. Oczy muszą być chronione przed poruszającymi się w powietrzu ciałami obcymi, które powstają przy różnych sposobach użycia. Maski przeciwpyłowej i ochrona dróg oddechowych muszą filtrować powstający podczas pracy pył. W przypadku, gdy pozostaje się długo pod wpływem hałasu, można utracić słuch.
- i. Osoby posłonne powinny pozostawać w bezpiecznej odległości od miejsca pracy. Każdy, kto wkroczy w obszar pracy, musi nosić osobiste wyposażenie ochronne. Odstamki obrabianego przedmiotu lub złamanych używanych końcówek osprzętowych mogą zostać odrzucone i spowodować obrażenia również poza bezpośrednim obszarem pracy.
- j. Elektronarzędzie należy dotykać jedynie przy izolowanych powierzchniach uchwytu, gdy przeprowadza się prace, przy których używane narzędzie może natrafić na ukryte przewody elektryczne lub na własny kabel zasilający. Kontakt z przewodem sieci zasilającej może

spowodować przekazanie napięcia części metalowej elektronarzędzia, co mogłoby spowodować porażenie prądem elektrycznym.

- k. **Podczas uruchamiania należy zawsze mocno przytrzymać narzędzie ręką(ami).** Reakcja na moment obrotowy silnika podczas przyspieszania do pełnej prędkości może spowodować przekręcenie narzędzia.
- l. **W miarę możliwości należy zawsze zamocować obrabiany przedmiot.** Nie wolno w żadnym wypadku trzymać obrabianego przedmiotu w jednej ręce, a elektronarzędzia w drugiej. Zamocowanie niewielkiego obrabianego przedmiotu umożliwia wykorzystanie obu rąk do obsługi narzędzia. Materiały okrągłe, takie jak kołki, przewody rurowe lub rury mają tendencję do obracania się podczas obróbki, co może spowodować ześlizgnięcie się i wyskoczenie wiertła w stronę użytkownika.
- m. **Kabel zasilający należy trzymać z dala od obracającego się osprzętu.** Jeśli straci się kontrolę nad narzędziem, kabel zasilający może zostać przecięty lub ujęty i dłoń lub ręka może dostać się w obracający się zamocowany osprzęt.
- n. **Nigdy nie wolno odkładać elektronarzędzia zanim końcówka osprzętowa zupełnie nie zatrzyma się.** Obracająca się końcówka osprzętowa może wejść w kontakt z powierzchnią, na którą jest odłożona, przez co można stracić kontrolę nad elektronarzędziem.
- o. **Po przeprowadzeniu wymiany wiertła lub wykonaniu jakichkolwiek innych czynności regulacyjnych należy upewnić się, że nakrętka tulei zaciskowej, uchwyt narzędziowy oraz inne elementy regulacyjne zostały zamocowane prawidłowo.** Poluzowanie elementów regulacyjnych może spowodować ich nagłe przesunięcie, a co za tym idzie - utratę kontroli nad urządzeniem i gwałtowne wyrzucenie części obrotowych.
- p. **Nie wolno pozostawiać elektronarzędzia włączonego podczas przenoszenia.** Ubranie może zostać ujęte przez przypadkowy kontakt z obracającym się osprzętem, który może się wwiercić w ciało.
- q. **Otwory wentylacyjne narzędzia należy czyścić w regularnych odstępach czasu.** Dmuchawa silnika wciąga pył do obudowy, a duże nagromadzenie pyłu metalowego może spowodować zagrożenie elektryczne.
- r. **Nie należy używać elektronarzędzia w pobliżu materiałów łatwopalnych.** Iskry mogą zapalić te materiały.
- s. **Nie należy korzystać z akcesoriów wymagających użycia płynnych środków chłodzących.** Użycie wody lub innych płynnych środków chłodzących może doprowadzić do porażenia prądem.

ODRZUT I ODPOWIEDNIE WSKAZÓWKI OSTRZEGAWCZE

Odrzut to nagła reakcja na zaczepiające się lub zablokowane obracające się końcówki osprzętowe, takie jak ściernica, talerz szlifierski, szczotka druciana itd. Ich zaczepienie lub zablokowanie może spowodować nagłe zatrzymanie się osprzętu obrotowego, prowadzące do utraty kontroli nad narzędziem, które zostanie odrzucone z dużą siłą w kierunku przeciwnym do obrotów osprzętu. Gdy, np. ściernica zahaczy lub zablokuje się w obrabianym przedmiocie, krawędzie ściernicy, która wgłębia się w obrabiany przedmiot, może zakleszczyć się i przez to ściernica może się wylać i spowodować odrzut. Ściernica porusza się wtedy w kierunku operatora lub w przeciwnym, w zależności od kierunku obrotów ściernicy w miejscu zablokowania. W tej sytuacji ściernice mogą się również złamać.

Odrzut jest następstwem niewłaściwego lub błędnego

użycia elektronarzędzia. Można go uniknąć przez zachowanie odpowiednich środków ostrożności, takich jak niżej opisane.

- a. **Elektronarzędzie należy mocno trzymać, a ciało i ręce ustawić w pozycji, w której można złagodzić siły odrzutu.** Operator może kontrolować siłę odrzutu pod warunkiem przestrzegania odpowiednich wskazówek bezpieczeństwa.
- b. **Należy pracować szczególnie ostrożnie w zakresach kątów, ostrych krawędzi itd.** Należy zapobiegać, aby używany osprzęt mógł zostać odrzucony od obrabianego przedmiotu i zostać zablokowany. Obracający się osprzęt może zahaczać się zwłaszcza przy obróbce punktów narożnych lub przy ostrych krawędziach i wtedy powstaje zagrożenie odrzutu.
- c. **Nie należy stosować przeszczołów pił zębatach.** Taki osprzęt często powoduje odrzut i utratę kontroli nad elektronarzędziem.
- d. **Należy zawsze wprowadzać wiertło w materiał w kierunku odpowiadającym wychodzeniu krawędzi wiertła z materiału (kierunku wyrzucania wiórów).** Wprowadzenie narzędzia w nieprawidłowym kierunku spowoduje wyrzucenie krawędzi wiertła z obrabianego przedmiotu i pociągnięcie narzędzia w tym kierunku.
- e. **Podczas wykorzystywania pilników obrotowych, ściernic, tarcz tnących o wysokiej prędkości lub wykonanych z węgliku wolframu należy zawsze bezpiecznie zamocować obrabiany przedmiot.** Tego rodzaju osprzęt może łatwo zostać zablokowany w wykonywanym wyźłobieniu i zostać odrzucony w tył. Kiedy ściernica zostanie zakleszczona, tarcza najczęściej ulega złamaniu. W przypadku zakleszczenia pilnika obrotowego, tarcz tnących o wysokiej prędkości lub wykonanych z węgliku wolframu, osprzęt może wyskoczyć z wyźłobienia, co grozi utratą kontroli nad narzędziem.

SZCZEGÓLNE WSKAZÓWKI OSTRZEGAWCZE DOTYCZĄCE SZLIFOWANIA I PRZECINANIA ŚCIERNICĄ

- a. **Należy używać jedynie osprzętu przeznaczanego do elektronarzędzia, wyłącznie do określonych zastosowań.** Na przykład: nie wolno nigdy szlifować boczną powierzchnią ściernicy do cięcia. Ściernice do cięcia przeznaczone są do usuwania materiału krawędzią tarczy. Boczny wpływ siły na końcówkę osprzętową może doprowadzić do jej uszkodzenia.
- b. **W przypadku gwintowanych ściernic i nakładek stożkowych należy używać jedynie znajdujących się w nienagannym stanie trzpieni mocujących z nieobciążonym kołnierzem o odpowiednich rozmiarach i długości.** Użycie odpowiednich trzpieni umożliwi ograniczenie ryzyka złamania.
- c. **Należy unikać zablokowania się ściernicy do cięcia lub zbyt dużego nacisku.** Nie należy przeprowadzać nadmierne głębokich cięć. Przeciętanie ściernicy do cięcia podwyższa jej obciążenie i skłonność do zahaczenia się lub zablokowania i tym samym możliwość odrzutu lub złamania się ściernicy.
- d. **Należy unikać obszaru przed i za obracającą się ściernicą tarczową do cięcia.** Jeśli przesuwa się ściernicą tarczową do cięcia w przedmiocie obrabianym od siebie, elektronarzędzie może odskoczyć i w razie odrzutu wraz z obracającą się ściernicą zostanie skierowane w kierunku osoby operującej elektronarzędziem.
- e. **Jeśli ściernica tarczowa do cięcia zakleszczy się lub praca zostaje przerwana, należy wyłączyć elektronarzędzie i trzymać je spokojnie aż ściernica się zatrzyma.** Nigdy nie należy próbować poruszającą się jeszcze ściernicę tarczową do

cięcia wyciągać z miejsca cięcia, w przeciwnym razie może nastąpić odrzut. *Należy znaleźć i usunąć przyczynę zakleszczenia lub zablokowania ściernicy.*

- f. **Nie wolno włączać ponownie elektronarzędzia dopóki znajduje się ono w przedmiocie obrabianym. Należy najpierw pozwoić ściernicy tarczowej do cięcia osiągnąć jej pełną prędkość obrotową, zanim będzie się ostrożnie kontynuować cięcie. W przeciwnym razie ściernica może się zaczepić, wyskoczyć z przedmiotu obrabianego lub spowodować odrzut.**
- g. **Płyty lub duże obrabiane przedmioty należy podprzeć, aby zmniejszyć ryzyko powstania odrzutu spowodowane zablokowaną ściernicą do cięcia. Duże obrabiane przedmioty mogą się przegiąć pod własnym ciężarem. Obrabiany przedmiot musi zostać podparty z obydwu stron, zarówno w pobliżu linii cięcia jak i na krawędzi.**
- h. **Należy być szczególnie ostrożnym przy cięciach wgłębnych w ścianach lub innych elementach trwałej zabudowy. Przy cięciach wgłębnych w takich materiałach można przeciąć przewody gazowe, wodociągowe lub inne i doprowadzić do odrzutu.**

SZCZEGÓLNE WSKAZÓWKI BEZPIECZEŃSTWA DOTYCZĄCE PRAC PRZY UŻYCIU SZCZOTKI DRUCIANEJ

- a. **Należy zwrócić uwagę na to, że szczotka druciana gubi kawałki drutu także podczas zwykłego używania. Nie należy przeciągać drutów przez zbyt duży nacisk. Odskakujące kawałki drutu mogą bardzo łatwo przeniknąć przez cienkie ubranie i/lub skórę.**
- b. **Przed rozpoczęciem korzystania ze szczotek należy pozwoić im działać przez co najmniej jedną minutę z prędkością roboczą bez obciążenia. W tym czasie żadne osoby nie mogą znajdować się przed szczotką lub w płaszczyźnie jej działania. W tym czasie rozruchu odrzucane będzie poluzowane włosie lub druty.**
- c. **Działanie obracającej się szczotki drucianej musi być skierowane w kierunku od użytkownika na zewnątrz. Podczas korzystania ze szczotek niewielkie elementy i fragmenty drutu mogą być wyrzucane z dużą prędkością i spowodować skałeczenia skóry.**
- d. **Podczas szczotkowania nie należy przekraczać 15.000 obr/min.**

 **NIE NALEŻY OBRABIAĆ MATERIAŁU ZAWIERAJĄCEGO AZBEST (azbest jest rakotwórczy)**

 **W PRZYPADKU, GDY PODCZAS PRACY URZĄDZENIA POWSTAJĄ SZKODLIWE DLA ZDROWIA, ŁATWOPALNE LUB WYBUCHOWE PYŁY, NALEŻY ZASTOSOWAĆ ODPOWIEDNIE ŚRODKI OCHRONNE (niektóre pyły są rakotwórcze); zaleca się używanie maski przeciwpyłowej, a po zakończeniu pracy odsysanie pyłu i wirów**

DANE TECHNICZNE

Numer modelu 2050
Napięcie 100-240 V, 50-60 Hz, 18 Vdc, 0,5 A
Prędkość 22.000/min
Rozpięcie uchwytu Ø . . 0,8-3,2 mm
Tuleja zaciskowa Ø . . . 3,2 mm
Max. Ø osprzętu 38,1 mm
Masa 0,1 kg

Należy stosować całkowicie rozwinięte i bezpieczne kable odpowiednie dla prądu 5 A.

Należy zawsze upewnić się, że napięcie zasilania odpowiada wartości napięcia określonej na tabliczce znamionowej narzędzia.

OGÓLNE ⑥

- A. Przycisk Wł./Wyt.
- B. Pokrętko zmiany prędkości
- C. Otwory wentylacyjne
- D. Przycisk blokady wałka
- E. Uchwyt Dremel
- F. Nakrętka tulei zaciskowej
- G. Tuleja zaciskowa (3,2 mm)
- H. Klucz
- I. Wtyk DC
- J. Gniazdo DC
- K. Zasilacz

AXCESORIA

NALEŻY ZAWSZE ODŁĄCZYĆ NARZĘDZIE PRZED WYMIANĄ OSPRZĘTU

Należy używać tylko przetestowanego, pełnowartościowego wyposażenia dodatkowego Dremel. Więcej informacji o zastosowaniu można znaleźć w instrukcji dostarczonej razem z wyposażeniem dodatkowym Dremel. **Z osprzętem należy obchodzić się ostrożnie i przechowywać go w taki sposób, aby uniknąć uszkodzeń lub pęknięć.**

WYMIANA OSPRZĘTU ⑦

1. Nacisnąć przycisk blokady wałka, przytrzymać go i obracać wałek ręką, dopóki wałek nie zaskoczy. **Nie należy wykonywać operacji na blokadzie wałka podczas pracy narzędzia.**
2. Przy włączonym przycisku blokady wałka poluzować (nie wyjmować) nakrętkę tulei zaciskowej. W razie konieczności użyć klucza do tulei zaciskowych.
3. Włożyć trzpień końcówki lub osprzętu do końca do tulei zaciskowej.
4. Przy włączonym przycisku blokady wałka, dokręcić nakrętkę tulei zaciskowej.

UCHWYT DREMEL

Uchwyt Dremel umożliwia szybką i łatwą wymianę osprzętu na narzędziach Dremel bez zmiany tulei. Przystosowany jest do osprzętu ze trzpieniem 0,8 mm - 3,2 mm.

W celu poluzowania, nacisnąć przycisk blokady wałka i obracać wałek ręką, dopóki wałek nie zaskoczy. **Nie należy wykonywać operacji na blokadzie wałka podczas pracy narzędzia.**

Przy założonej blokadzie wałka należy użyć klucza w celu poluzowania chwytu i otwarcia stożków zaciskowych. Wyjąć osprzęt z uchwytu. W razie potrzeby należy dalej luzować uchwyt, aż nowy osprzęt będzie można wsunąć między stożki zaciskowe. Należy wprowadzić nowy osprzęt do uchwytu na głębokość taką, by między końcem uchwytu i początkiem części roboczej osprzętu było mniej więcej 6 mm odstęp. Przy zamkniętej blokadzie wałka należy dokręcić uchwyt za pomocą klucza w celu zabezpieczenia osprzętu.

PRZYDATNE WSKAZÓWKI W PRZYPADKU KORZYSTANIA Z UCHWYTU DREMEL

- W tym narzędziu uchwyt Dremel i tuleję zaciskową z nakrętkami można stosować zamiennie. Uchwyt zapewnia najwygodniejszą wymianę osprzętu, a tuleja

zaciśnięcia i nakrętki bardziej precyzyjny sposób na mocowanie osprzętu w zastosowaniach z większym obciążeniem bocznym.

- Jeśli osprzęt ślizga się w uchwycie, należy dokręcić uchwyt wokół bity za pomocą klucza. W przypadku, gdy ślizganie nie ustępuje, należy skorzystać z tulei zaciskowej i nakrętki.
- Stożki zaciskowe uchwytu mogą się przemieścić przez co osprzęt traci wyrównanie i współosiowość.

Przywrócenie domyślnego ustawienia stożków zaciskowych wymaga postępowania zgodnie z następującą procedurą:

1. Wyjąć osprzęt z uchwytu.
2. Oczyszczyć uchwyt.
3. Nacisnąć przycisk blokady wałka i dokręcić uchwyt, aż stożki zaciskowe wysuną się ponad zewnętrzną powierzchnię uchwytu na około 3 mm.
4. Docisnąć końcówkę uchwytu mocno do twardego i płaskiego podłoża, aż stożki zaciskowe będą wszystkie ułożone w jednej osi (8).
5. Dokręcić ręcznie uchwyt do momentu, gdy stożki zaciskowe zupełnie się zamkną.
6. Poluzować uchwyt i wprowadzić prosty element osprzętu.
7. Wykonać ręcznie obroty narzędziem i sprawdzić, czy nie występuje bicie. W razie ewidentnego bicia, powtórzycy procedurę.
8. **Przy zamkniętej blokadzie wałka należy dokręcić uchwyt za pomocą klucza w celu zabezpieczenia osprzętu.**
9. Uruchomić narzędzie z najniższą prędkością i obserwować pod kątem bicia. Jeżeli bicie jest widoczne, przed powtórzeniem procedury należy sprawdzić, czy osprzęt jest prosty.

WYWAŻANIE ELEMENTÓW WYPOSAŻENIA DODATKOWEGO

Ważne, aby podczas wykonywania pracy precyzyjnej elementy wyposażenia dodatkowego były zawsze dobrze wyważone (podobnie jak opony w samochodzie). Aby wyrównać lub wyważyć element osprzętu, należy nieznacznie poluzować uchwyt lub nakrętkę tulei zaciskowej i przekręcić element lub tuleję o 1/4 obrotu. Następnie należy dokręcić uchwyt lub nakrętkę tulei zaciskowej i uruchomić narzędzie obrotowe. Na podstawie dźwięku i odczuciu użytkownik powinien móc określić, czy element wyposażenia dodatkowego jest wyważony. Całą procedurę należy powtarzać do momentu osiągnięcia najlepszego wyważenia elementu.

UŻYTKOWANIE

URUCHAMIANIE

Pierwszy krok podczas użytkowania narzędzia uniwersalnego to jego wycucie. Należy przytrzymać je w ręce i wyczuć jego ciężar i równowagę. Wyczuć stożkowaty kształt obudowy. Ten stożkowaty kształt pozwala chwycić narzędzie tak jak pióro czy ołówek.

WAŻNE! Aby sprawdzić działania narzędzia na wysokich obrotach, należy najpierw poćwiczyć na materiale odpadowym. Należy pamiętać, że narzędzie uniwersalne działa najlepiej wtedy, gdy pozwalamy aby prędkości, razem z odpowiednim osprzętem i przystawką Dremel, wykonywała pracę za nas. Jeżeli jest to możliwe, to nie należy wywierać nacisku na narzędzie podczas pracy. Zamiast tego należy trochę obniżyć obracający się osprzęt w kierunku powierzchni roboczej i pozwolić, aby dotknął on miejsca, w którym chcemy rozpocząć pracę. Skoncentrować się na prowadzeniu narzędzia po materiale przy użyciu bardzo małego nacisku. Należy pozwolić, aby pracę wykonało narzędzie i osprzęt. Zazwyczaj, lepiej jest wykonać serię przejść narzędziem,

zamiast wykonywania całej pracy podczas jednego przejścia. Lekkie dotknięcie zapewnia najlepszą kontrolę i zmniejsza możliwość wystąpienia błędu.

TRZYMANIE NARZĘDZIA

Należy zawsze trzymać narzędzie z daleka od twarzy. Podczas pracy uszkodzeniu może ulec osprzęt i może powstać niebezpieczny odprysk po osiągnięciu większej prędkości.

Trzymając narzędzie nie należy zakrywać ręką otworów odpowietrzających. Zatkanie otworów odpowietrzających może spowodować przegrzanie silnika.

Aby uzyskać najlepszą kontrolę podczas dokładnych prac, należy chwycić narzędzie uniwersalne tak jak ołówek pomiędzy kciukiem a palcem wskazującym. (9)

WŁĄCZANIE/WYŁĄCZANIE

Należy stosować wyłącznie zasilacz 2610Z09729 (UE) i 2610Z09734 (UK) dostarczony z narzędziem.

Wprowadzić wtyk DC narzędzia do gniazda DC zasilacza. Podłączyć zasilacz do gniazda zasilania.

W CELU WŁĄCZENIA NARZĘDZIA, nacisnąć i zwolnić niebieski przycisk wł./wyl.

W CELU WYŁĄCZENIA NARZĘDZIA, nacisnąć i zwolnić niebieski przycisk wł./wyl.

POKRĘTŁO ZMIANY PRĘDKOŚCI (10)

Narzędzie wyposażono w pokrętło zmiany prędkości.

Prędkość można dopasować podczas pracy ustawieniem pokrętła na konkretną wartość lub pomiędzy wartościami.

Aby wybrać odpowiednią dla danej pracy prędkość, użyj do prób niepotrzebnego kawałka materiału.

PRĘDKOŚCI ROBOCZE

Tabela ustawień prędkości na stronie 7 pomoże ustalić odpowiednią prędkość dla wykorzystywanego materiału i używanego osprzętu.

Podczas szcztokowania nie należy przekraczać 15.000 obr/min.

Większość prac można wykonać używając narzędzia przy najwyższym ustawieniu. Jednak niektóre materiały (niektóre tworzywa sztuczne i metale) mogą zostać uszkodzone przez ciepło powstające w wyniku wysokich obrotów i należy je obrabiać wykorzystując względnie małe prędkości. Praca przy małej prędkości (15.000 obr/min lub mniej) jest zwykle najlepsza podczas polerowania z wykorzystaniem filcowego osprzętu do polerowania. Wszystkie prace związane ze szcztokowaniem wymagają mniejszych prędkości, aby uniknąć wypadania drutów z uchwytu. W przypadku wykorzystywania niższych ustawień prędkości, pozwólmy aby narzędzie wykonywało pracę za nas. Większe prędkości są lepsze do twardego drewna, metali i szkła oraz do wiercenia, rzeźbienia, cięcia, łobienia, kształtowania oraz wycinania wpustów lub łobień w drewnie.

Kilka wytycznych dotyczących prędkości narzędzia:

- Tworzywa sztuczne oraz inne materiały, które topią się w niskich temperaturach, należy ciąć używając małych prędkości.
- Wyglądanie, polerowanie oraz czyszczenie szcztoką druciana należy wykonywać przy prędkościach nie większych niż 15.000 obr/min, aby zapobiec uszkodzeniu szcztoki i materiału.
- Drewno należy ciąć przy dużej prędkości.
- Żelazo i stal należy ciąć przy dużej prędkości.
- Jeżeli wysokoobrotowy nóż do stali zaczyna drgać, to wskazuje to zwykle na zbyt wolną pracę.
- Aluminium, stopy miedzi, stopy ołowiu, stopy cynku i cynę można ciąć używając różnych prędkości, zależnie

od typu wykorzystanego cięcia. Należy zastosować parafinę (nie wodę) lub inny odpowiedni smar na nóż, aby zapobiec przyklejaniu ciętego materiału do zębów ostrza noża.

UWAGA: Zwiększenie nacisku na narzędzie nie jest odpowiednim zachowaniem w przypadku, gdy nie działa ono prawidłowo. W celu osiągnięcia pożądanego rezultatu, należy wypróbować inny osprzęt lub ustawienie prędkości.

KONSERWACJA I CZYSZCZENIE

▲ NIE NALEŻY SAMODZIELNIE OTWIERAĆ NARZĘDZIA. PROFILAKTYCZNA KONSERWACJA PRZEPROWADZONA PRZEZ NIEUPOWAŻNIONĄ DO TEGO OSOBĘ MOŻE DOPROWADZIĆ DO ZMIAN W POŁĄCZENIACH WEWNĘTRZNYCH PRZEWODÓW LUB KOMPONENTÓW A TO MOŻE STWORZYĆ POWAŻNE NIEBEZPIECZEŃSTWO.

Narzędzie najlepiej czyści się skompresowanym suchym powietrzem. **Podczas czyszczenia skompresowanym powietrzem należy zawsze nosić okulary ochronne.**

▲ ABY UNIKAĆ WYPADKÓW NALEŻY PRZED CZYSZCZENIEM ZAWSZE WYŁĄCZYĆ URZĄDZENIE I/LUB ŁADOWARKĘ ZE ŹRÓDŁA ZASILANIA

Otwory wentylacyjne i przelączniki należy utrzymywać w czystości i wolne od obcych ciał. Nie należy próbować czyścić narzędzia poprzez wkładanie ostrych przedmiotów w otwory.

▲ NIEKÓRE ŚRODKI CZYSTOŚCI I ROZPUSZCZALNIKI MOGĄ USZKODZIĆ PLASTIKOWE CZĘŚCI. *Niektóre z nich to: benzyna, czterochlorek węgla, chlorowane rozpuszczalniki czyszczące, amoniak i detergenty gospodarstwa domowego, które zawierają amoniak.*

SERWIS I GWARANCJA

Zalecamy, aby serwis narzędzia odbywał się tylko w Dziale Serwisu Bosch.

Produkt Dremel jest objęty gwarancją zgodną z przepisami międzynarodowymi/krajowymi; gwarancja nie obejmuje uszkodzeń powstałych w wyniku normalnego zużycia elementów, przeciężenia lub nieprawidłowego użytkowania. W przypadku reklamacji, należy wysłać niezdemontowane narzędzie lub ładowarkę wraz z dowodem zakupu do sprzedawcy.

KONTAKT Z PRODUCENTEM MARKI DREMEL

Więcej informacji dotyczących serwisowania i gwarancji, asortymentu marki Dremel, obsługi technicznej i infolinii znajduje się na stronie www.dremel.com.

HAŁAS I WIBRACJE

Poziom ciśnienia akustycznego (odchylenie standardowe: 3 dB) dB(A)	<70,0
Wibracje (suma wektorowa przyspieszeń mierzona czujnikiem triax) m/s ²	<2,5
Niepewność wibracji K m/s ²	1,5

UWAGA: Określony całkowity poziom drgań został zmierzony przy użyciu standardowej metody testowej i może być wykorzystywany w zakresie porównywania narzędzi. Wartość ta może również zostać wykorzystana w zakresie opracowania wstępnej analizy narażenia.

Organizacja mitowania podczas faktycznego używania elektronarzędzia mogą różnić się od ich wartości przedstawionych w instrukcji, ponieważ zależą od sposobu korzystania z narzędzia.

Należy przeprowadzić ocenę ryzyka w rzeczywistych warunkach używania oraz określić środki bezpieczeństwa, które należy przedsięwziąć dla własnej ochrony (należy uwzględnić wszystkie etapy cyklu operacyjnego, w tym czas, kiedy urządzenie jest wyłączone oraz kiedy pracuje na biegu jałowym, jako etapy uzupełniające cykl, oprócz czasu uruchomienia).

USUWANIE ODPADÓW

Przyrząd, akcesoria oraz opakowanie należy posortować, aby umożliwić ich recykling, który sprzyja ochronie środowiska.

TYLKO DLA PAŃSTW NALEŻĄCYCH DO UE ⑤

Zgodnie z Europejską Dyrektywą 2012/19/WE w sprawie zużytego sprzętu elektrotechnicznego i elektronicznego oraz dostosowaniem jej do prawa krajowego, zużyte elektronarzędzia należy posegregować i zutylizować w sposób przyjazny dla środowiska.

BG

ИЗПОЛЗВАНИ СИМВОЛИ

- ① ПРОЧЕТЕТЕ ТЕЗИ ИНСТРУКЦИИ
- ② ИЗПОЛЗВАЙТЕ ЗАЩИТА ЗА СЛУХА
- ③ ИЗПОЛЗВАЙТЕ ЗАЩИТА ЗА ОЧИТЕ
- ④ ИЗПОЛЗВАЙТЕ ПРОТИВОПРАХОВА МАСКА
- ⑤ НЕ ИЗХВЪРЛЯЙТЕ ЕЛЕКТРОИНСТРУМЕНТИТЕ ПРИ БИТОВИТЕ ОТПАДЪЦИ

ОБЩИ ПРЕДУПРЕЖДЕНИЯ ЗА БЕЗОПАСНОСТ ПРИ РАБОТА С ЕЛЕКТРОИНСТРУМЕНТИ

▲ ВНИМАНИЕ ПРОЧЕТЕТЕ ВСИЧКИ ПРЕДУПРЕЖДЕНИЯ ЗА БЕЗОПАСНОСТ И ВСИЧКИ ИНСТРУКЦИИ

Неспазването на предупрежденията и инструкциите може да предизвика токов удар, пожар и/или сериозно нараняване. Запазете всички предупреждения и инструкции за бъдещи справки. Терминът „електроинструмент“ в предупрежденията се отнася за вашия захранван от мрежата (с кабел) или за работещ на батерии (без кабел) електроинструмент.

БЕЗОПАСНОСТ НА РАБОТНОТО МЯСТО

- а. Поддържайте работното си място чисто и подредено. Безпорядъкът и недостатъчно осветление могат да предизвикат трудови злополуки.
- б. Не работете с електроинструменти във взривоопасна среда, при наличие на леснозапалими течности, газове или прахообразни материали. Електроинструментите могат да отделят искри, които могат да възпламят прахообразни материали или пари.
- в. Децата и страничните лица трябва да бъдат

далеч от електроинструмента по време на работа. Отклоняване на вниманието може да доведе до загуба на контрол върху електроинструмента.

БЕЗОПАСНОСТ ПРИ РАБОТА С ЕЛЕКТРИЧЕСКИ ТОК

- a. Щепселът на електроинструмента трябва да съответства на използвания електрически контакт. В никакъв случай не променяйте конструкцията на щепсела. Когато работите със заземени (занулени) електроинструменти, не използвайте адаптери за щепсела. Използването на оригинални щепсели и контакти намалява риска от токов удар.
- b. Избягвайте допира на тялото ви до заземени или занулени повърхности, например тръби, радиатори, печки и хладилници. Когато тялото ви е заземено или занулено, рискът от възникване на токов удар е по-голям.
- c. Не излагайте електроинструментите на дъжд или влага. Проникването на вода в електроинструмента повишава опасността от токов удар.
- d. Използвайте кабела само по предназначение. Не използвайте кабела за носене на електроинструмента, за дърпане или за изваждане на щепсела от контакта. Пазете кабела от нагряване, омасляване, остри ръбове или движещи се части. Повредени или заглети кабели увеличават риска от токов удар.
- e. При работа с електроинструмента на открито използвайте удължителен кабел, подходящ за работа на открито. Използването на кабел, предназначен за работа на открито, намалява риска от токов удар.
- f. Ако работата с механизирания инструмент на влажно място е неизбежна, използвайте източник с диференциална защита (RCD). Използването на RCD намалява опасността от възникване на токов удар.

ЛИЧНИ ПРЕДПАЗНИ СРЕДСТВА

- a. Бъдете внимателни, следете внимателно действията си и работете предпазливо с електроинструмента. Не използвайте електроинструмента, когато сте уморени или под влиянието на наркотични вещества, алкохол или упойващи лекарства. Един миг разсеяност при работа с електроинструмента може да доведе до сериозни наранявания.
- b. Използвайте предпазна екипировка. Винаги носете предпазни средства за очите. Носенето на подходящи предпазни средства като дихателна маска, предпазни обувки със стабилен грайфер, каска или антифони намалява риска от наранявания.
- c. Избягвайте включването на електроинструмента по невнимание. Преди да включите щепсела в захранващата мрежа и/или поставяне на акумулатора, вдигане или носене на уреда, се уверете, че превключателят е в положение „изключено“. Ако при носене на електроинструмента държите пръста си върху превключателя или ако подавате захранващо напрежение към електроинструмента, когато е включен, възниква опасност от злополука.
- d. Преди да включите електроинструмента, отстранете всички помощни инструменти и гаечни ключове от него. Гаечен ключ или помощен инструмент, прикрепен към въртяща се част на електроинструмента може да причини наранявания.

е. Не се протягвайте с усилие. Винаги работете в стабилно положение и поддържайте равновесие. Така ще можете по-добре да контролирате електроинструмента, ако възникне неочаквана ситуация.

- f. Носете подходящо облекло. Не работете с широки дрехи или бижута. Дръжте косата, дрехите и ръкавиците си на безопасно разстояние от въртящите се части. Широките дрехи, бижутата или дългите коси могат да се закачат на въртящите се части.
- g. Ако се предвижда използването на аспирационна уредба, се уверете, че тя е свързана и се използва правилно. Използването на приспособления за събиране на прах може да намали опасностите, свързани с праха.

ИЗПОЛЗВАНЕ И ПОДДЪРЖАНЕ НА ЕЛЕКТРОИНСТРУМЕНТИТЕ

- a. Не претоварвайте електроинструмента. Използвайте електроинструмента само по неговото предназначение. Ще работите по-добре и по-безопасно, когато използвате подходящия електроинструмент в зададения от производителя диапазон на натоварване.
- b. Не използвайте електроинструмент, който превключател е повреден. Електроинструмент, който не може да се включва и изключва с превключателя, е опасен и трябва да се ремонтира.
- c. Преди да промените настройките на електроинструмента, да смените приставки или когато продължително време няма да използвате електроинструмента, изключвайте щепсела от захранващата мрежа и/или изваждайте акумулаторната батерия. Тази предпазна мярка премахва опасността от задействане на електроинструмента по невнимание.
- d. Когато не използвате електроинструмента, го съхранявайте извън обсега на деца и не позволявайте на лица, непознати с електроинструмента или с тези инструкции, да работят с него. Електроинструментите са опасни в ръцете на необучени потребители.
- e. Поддържайте електроинструментите. Проверявайте за разместването или блокирането на подвижните части, отчупени части и всички други обстоятелства, които могат да повлияят на работата на електроинструмента. Ако електроинструментът е повреден, поправете го, преди да го използвате. Много злополуки са причинени от лошо поддържани електроинструменти.
- f. Пазете режещите инструменти остри и чисти. Правилно поддържаните режещи инструменти с остри режещи ръбове се заключават по-рядко и са по-лесни за управление.
- g. Използвайте електроинструмента, приставките и накрайниците към него съгласно тези инструкции, като вземете под внимание условията на работа и вида работа, която трябва да се извърши. Използването на електроинструмента за дейности, различни от тези, за които е предназначен, може да доведе до опасност.

ОБСЛУЖВАНЕ

- a. Ремонттирайте вашия електроинструмент само при квалифицирани сервизни техници, използващи само оригинални резервни

УКАЗАНИЯ ЗА БЕЗОПАСНА РАБОТА ЗА ВСИЧКИ ОПЕРАЦИИ

ОБЩИ ПРЕДУПРЕЖДЕНИЯ ЗА БЕЗОПАСНОСТ ЗА ШЛИФОВАНЕ, ШЛАЙФАНЕ, ПОЧИСТВАНЕ С ТЕЛЕНА ЧЕТКА, ПОЛИРАНЕ, РЕЗБОВАНЕ ИЛИ РЯЗАНЕ С АБРАЗИВЕН ДИСК

- a. Този електроинструмент е предназначен за ползване за шлайфане, шлифоване, почистване с телена четка, полиране и рязане с абразивен диск. Спазвайте всички указания и предупреждения, съобразявайте се с приведените технически параметри и изображения. Ако не спазвате посочените подолу указания, това може да доведе до токов удар, пожар и/или сериозни травми.
- b. Не използвайте допълнителни приспособления, които не се препоръчват от производителя специално за този инструмент. Фактът, че можете да закрепите към инструмента определено приспособление или работен инструмент, не гарантира безопасна работа с него.
- c. Номиналните обороти на приставките за шлифоване трябва да са не по-малки от максималните обороти на табелката на електроинструмента. Приставки за шлифоване, които се въртят с по-висока скорост от максимално допустимата за тях, могат да се счупят и да излетят настрана.
- d. Външният диаметър и дебелината на приставката трябва да бъдат в рамките на номиналния капацитет на вашия електроинструмент. Приставки с неправилен размер не могат да се контролират адекватно.
- e. Размерът на опашката на дисковите, барабаните за шлайфане или други приставки трябва да пасва плътно в шпиндела или цангата на електроинструмента. Приставки, които не пасват точно на монтажното приспособление на електроинструмента, ще се въртят неравномерно, ще вибрират силно и могат да доведат до загуба на контрол над инструмента.
- f. Дискове, монтирани на дорник, барабани за шлайфане, резци или други приставки трябва да бъдат поставени докрай в цангата или патронника. Ако дорникът не е достатъчно добре захванат и/или издаването на диска напред е прекалено голямо, монтираният диск може да се разхлаби и да бъде изхвърлен при голяма скорост.
- g. Не използвайте повредени приставки. Преди всяка употреба проверявайте приставките, например абразивните дискове за пукнатини или откритени ръбчета, за напуквания по барабаните за шлайфане, пукнатини или силно износване, телените четки за недобре захванати или счупени телчета. Ако изпуснете електроинструмента или приставката, ги проверявайте внимателно за повреди или използвайте нови неповредени работни инструменти. След като сте проверили и сте монтирали приставка, оставете електроинструмента да работи на максимални обороти в продължение на една минута; стойте и дръжте намиращи се наблизо лица встрани от равнината на въртене. Най-често повредени работни инструменти се счупят през този тестов период.

- h. Работете с лични предпазни средства. В зависимост от приложението работете с цяла маска за лице, защита за очите или предпазни очила. Ако е необходимо, работете с дихателна маска, шумозаглушители (антифони), работни обувки или специализирана престилка, която ви предпазва от малки, отчупени при работата частици. Очите ви трябва да са защитени от летящите в зоната на работа частици. Противовпраховата или дихателната маска филтрират въздуха при работа прах. Ако продължително време сте изложени на силен шум, това може да доведе до загуба на слух.
- i. Внимавайте други лица да бъдат на безопасно разстояние от зоната на работа. Всеки, който се намира в зоната на работа, трябва да носи лични предпазни средства. Откътотени парченца от обработвания детайл или работния инструмент могат в резултат на силното ускорение да отлетят надалече и да предизвикат наранявания също и извън зоната на работа.
- j. Когато извършвате операции, при които има опасност рещецата приставка да попадне на скрити под повърхността проводници или на собствения си кабел, дръжте инструмента само за изолираните повърхности на ръкохватките. Рещецата консуматив в контакт с проводник под напрежение може да отведе напрежението до оолените метални части на електроинструмента и да се стигне до електрически удар на оператора.
- k. Винаги при стартиране дръжте плътно инструмента в ръката (ръцете) си. „Рутането“ на мотора, което ускорява до пълна скорост, може да причини усукване на инструмента.
- l. Използвайте скоби за поддържане заготвката при необходимост. Никога не дръжте малки заготовки в една ръка и инструмента в друга при работа. Захващането на малки заготовки позволява движението на ръката (ръцете) ви за управление на инструмента. Прътов материал като юбели, тръби и тръбопроводи има тенденцията да се търкаля по време на рязане и може да причини заклъняване или отскачане на резеца към вас.
- m. Позиционирайте захранващия кабел далеч от въртящата се приставка. Ако изгубите контрол над електроинструмента, кабелът може да бъде прерязан или повреден и ръката ви да бъде издърпана във въртящата се приставка.
- n. Никога не оставяйте електроинструмента, преди работният инструмент да спре напълно въртенето си. Въртящият се инструмент може да допре до предмет, в резултат на което да загубите контрол над електроинструмента.
- o. След смяна на накрайници или каквито и да е регулирания се уверете, че гайката на цангата, патронника или други устройства са затегнати добре. Хлабаво регулирания устройства могат да се отплеснат внезапно, причинявайки загуба на контрол, хлабавите въртящи се компоненти ще бъдат изхвърлени с висока скорост.
- p. Докато пренасяте електроинструмента, не го оставяйте включен. Дрехите или косите ви могат да бъдат увлечени от работния инструмент поради неволно допир, в резултат на което работният инструмент може да се вреже в тялото ви.
- q. Редовно почиствайте вентилационните отвори на вашия електроинструмент. Турбината на електродвигателя засмуква прах в корпуса,

а натрупването на метален прах увеличава опасността от токов удар.

- г. **Не използвайте електроинструмента в близост до леснозапалими материали.** Летящи искри могат да предизвикат възпламеняването на такива материали.
- с. **Не използвайте работни инструменти, които изискват прилагането на охлаждащи течности.** Използването на вода или други охлаждащи течности може да предизвика токов удар.

ОТКАТ И СЪВЕТИ ЗА ИЗБЯГВАНЕТО МУ

Откат е внезапната реакция на инструмента вследствие на заклиняване или блокиране на въртящата се работен крайник, например абразивен диск, барабан за шлайфане, телена четка и друга приставка.

Заклиняването или блокирането причинява внезапно спиране на въртящата се приставка, което причинява изхвърлянето на неконтролирания електроинструмент в посока, обратна на въртенето на приставката.

Ако напр. абразивен диск се заклини или блокира в обработваното изделие, ръбът на диска, който допира детайла, може да се огъне и в резултат дискът да се счупи или да възникне откат. В такъв случай дискът се ускорява към работещия с инструмента или в обратна посока, в зависимост от посоката на въртене на диска и мястото на заклиняване. В такива случаи абразивните дискове могат и да се счупят.

Откат възниква в резултат на неправилно или използване на електроинструмента. Възникването му може да бъде предотвратено чрез спазването на подходящи предпазни мерки, както е описано по-долу.

- а. **Дръжте електроинструмента здраво и дръжте ръцете и тялото си в такава позиция, че да противостоите на евентуално възникващ откат.** Операторът може да контролира силите на отката, ако са взети подходящите предпазни мерки.
- б. **Работете особено предпазливо в зоните на ъгли, остри ръбове и др. Избягвайте отблъскването или заклиняването на работните инструменти в обработвания детайл.** При обработване на ъгли или остри ръбове или при рязко отблъскване на въртящата се работен инструмент съществува повишена опасност от заклиняване. Това предизвиква загуба на контрол над инструмента или откат.
- с. **Не поставяйте острие със зъби за рязане.** Такива остриета често предизвикват откат или загуба на контрол над електроинструмента.
- д. **Винаги подавайте крайника към материала в същата посока, като орази, в която режещият ръб излиза от материала (която е същата посока, в която изхвърчат стружките).** Насочването на инструмента е грешна посока може да доведе до отскане на режещия крайник от заготовката и да издърпа инструмента в тази посока.
- е. **Когато използвате ротационни пили, отрезни дискове, високоскоростни резци или резци от волфрамова стомана, винаги работете с надлежно фиксирани заготовки.** Тези дискове ще се заклинят, ако бъдат леко наклонени в жлеба и може да се стигне до откат. Когато диск за рязане се заклини, той обикновено се чули. Когато ротационна пила, високо скоростен резец или волфрамов резец се заклинят, те може да отскочат от жлеба и може да загубите контрол над инструмента.

СПЕЦИАЛНИ УКАЗАНИЯ ЗА БЕЗОПАСНА РАБОТА ПРИ ГРУБО ШЛИФОВАНЕ ИЛИ РЪЗАНЕ С РЕЖЕЩИ ДИСКОВЕ

- а. Използвайте само типове дискове, които са препоръчвани за електроинструмента и само за препоръчаните приложения. Например: никога не шлифовайте със страничната повърхност на диск за рязане. Дисковете за рязане са предназначени за отнемане на материал с ръба си. Странично прилагане на сила може да ги счути.
- б. За занитени абразивни конуси и вложки, използвайте само здрави дорници с несменяем фланец, които са с правилния размер и дължина. Използването на правилни дорници ще намали възможността за счупване.
- с. **Не „блокирайте“ режещ диск и не го притискайте прекалено много.** Не изпълнявайте твърде дълбоки срезове. Претоварването на режещия диск увеличава опасността от заклиняването му или блокирането му, а с това и от възникването на откат или счупването му.
- д. **Избягвайте да стоите в зоната пред и зад въртящия се диск.** Когато по време на работа режещият диск се отдалечава от ръката ви, в случай на откат електроинструментът с въртящата се диск може да отскочи непосредствено към вас.
- е. Ако диск се заклини или когато прекъсват работата, изключвайте електроинструмента и го оставайте едва след окончателното спиране на въртенето на диска. Никога не опитвайте да извадите въртящия се диск от междината на рязане, в противен случай може да възникне откат. Прочетете и елиминирайте причината за заклиняването или задирането на диск.
- ф. **Не включвайте повторно електроинструмента, ако дискът се намира в разрязвания детайл.** Преди внимателно да продължите рязането, изчакайте режещият диск да достигне пълната си скорост на въртене. В противен случай дискът може да се заклини, да отскочи от обработвания детайл или да предизвика откат.
- г. **Подпирайте плочи или големи разрязвани детайли по подходящ начин, за да ограничите риска от възникване на откат в резултат на заклинен режещ диск.** По време на рязане големи детайли могат да се огънат под действие на силата на собственото си тегло. Детайлът трябва да е подпрян от двете страни, както в близост до линията на разрязване, така и в другия си край.
- h. **Бъдете особено предпазливи при прорязване на канали в стени или други зони, които могат да крият изненади.** Режещият диск може да предизвика откат на инструмента при допир до газо- или водопроводи, електропроводи или други обекти.

СПЕЦИАЛНИ УКАЗАНИЯ ЗА БЕЗОПАСНА РАБОТА ПРИ РАБОТА С ТЕЛЕНА ЧЕТКА

- а. **Не забравяйте, че при нормална работа от телената четка хвърчат телчета.** Не претоварвайте телената четка, като я притискате твърде силно. Изхвърчащите от телената четка телчета могат лесно да прокинат през дрехите и/или кожата ви.
- б. **Оставете четките да работят при работна скорост поне за една минута преди да ги използвате.** През това време никой не трябва да стои преди или на линията на четката.

Разхлабени телчета ще бъдат освободени по време на сработването.

- c. **Насочете изхвърляните от въртенето телчетата далеч от себе си.** Малки частици и тънки парчета тел може да бъдат изхвърлени с висока скорост по време на употреба и може да се врежат в кожата.
- d. **Не превишавайте 15.000 об./мин. при използване на телени четки.**



НЕ ОБРАБОТВАЙТЕ МАТЕРИАЛ, СЪДЪРЖАЩ АЗБЕСТ (азбестът е канцерогенен)



ВЗЕМЕТЕ ПРЕДПАЗНИ МЕРКИ, КОГАТО ПО ВРЕМЕ НА РАБОТА МОЖЕ ДА СЕ ОТДЕЛИ ВРЕДЕН ЗА ЗДРАВЕТО, ЛЕСНОЗАПАЛИМ ИЛИ ВЗРИВООПАСЕН ПРАХ (някои прахове се считат за канцерогенни); носете дихателна маска и ако е възможно, включете аспирационна уредба за прах/стърготини

СПЕЦИФИКАЦИИ

Номер на модела **2050**
Напрежение 100-240 V ~ 50-60 Hz,
18 V постоянен ток, 0,5 A
Скорост 22 000/мин
Капацитет на патронника Ø . . 0,8-3,2 mm
Капацитет на цангата Ø 3,2 mm
Макс. приставка Ø 38,1 mm
Тегло 0,1 kg

Използвайте изцяло развити и здрави удължителни кабели с мощност 5 A.

Винаги проверявайте дали захранващото напрежение е същото като посоченото на фабричната табелка на инструмента.

ОБЩИ ВЪПРОСИ ⑥

- A. Бутон „Вкл./Изкл.“
- B. Регулатор за променлива скорост
- C. Вентилационни отвори
- D. Бутон за блокиране на вала
- E. Патронник Dremel
- F. Затягаща гайка на цангата
- G. Цанга (3,2 mm)
- H. Гаечен ключ
- I. Жак за прав ток
- J. Гнездо за прав ток
- K. Захранващ адаптер

ПРИСТАВКИ

ВИНАГИ ИЗКЛЮЧАВАЙТЕ ИНСТРУМЕНТА ОТ ЩЕПСЕЛА, ПРЕДИ ДА СМЕНЯТЕ ПРИСТАВКИТЕ

Използвайте само изпитани високоефективни консумативи на Dremel.
Непременно прочетете инструкциите, предоставени ви заедно с вашата приставка Dremel за допълнителна информация относно употребата ѝ. Използвайте и съхранявайте внимателно приставките, за да избегнете нацърбяване и счупване.

СМЯНА НА КОНСУМАТИВИТЕ ⑦

1. Натиснете бутона за блокиране на шпиндела и завъртете шпиндела на ръка докато не се включи

блокировката. Не включвайте блокировката на вала, докато инструментът се движи.

2. При включено блокиране на шпиндела, разхлабете (но не сваляйте) гайката на цангата. Използвайте ключа за цангата, ако е необходимо.
3. Вкарайте опашката на аксесоара докрай в цангата.
4. При блокиран шпиндел затегнете гайката на цангата.

ПАТРОННИК DREMEL

Патронникът Dremel позволява бърза и лесна смяна на приставки върху инструменти Dremel без смяна на цанги. Подходящ за приставки с дръжка 0,8–3,2 mm.

За разхлабване най-напред натиснете бутона за блокиране на шпиндела и завъртете шпиндела на ръка, докато не се включи блокировката. **Не включвайте блокировката на вала, докато инструментът се движи.** При включена блокировка на вала използвайте гаечния ключ за разхлабване на патронника и отваряне на челюстите.

Свалете приставката от патронника. Ако е необходимо, продължете да разхлабвате патронника, така че новата приставка да влезе между челюстите. Поставете новата приставка на патронника достатъчно навътре, така че да има приблизително 6 mm между края на патронника и началото на работната част на приставката. При включена блокировка на вала затегнете патронника с помощта на гаечния ключ, за да фиксирате приставката.

ПОЛЕЗНИ СЪВЕТИ ПРИ ИЗПОЛЗВАНЕ НА ПАТРОННИКА DREMEL

- При този инструмент патронникът Dremel и цангата, както и системата от гайки за нея, са взаимозаменяеми. Патронникът ви дава възможност за най-лесна смяна на приставки, а цангата и гайката за нея осигуряват по-прецизно задържане на приставката, особено при приложения с по-тежък страничен товар.
- Ако установите, че приставката се плъзга в патронника, използвайте включения гаечен ключ, за да затегнете патронника около найрайника. Ако плъзгането продължава, преминете към използване на цангата и гайката на цангата.
- Челюстите на патронника могат да се разместят, при което приставката ще престане да се движи правилно и концентрично (ексцентриково движение).

За да възстановите работата на челюстите, изпълнете следната процедура:

1. Свалете приставката от патронника.
2. Почистете патронника.
3. Натиснете бутона за блокиране на вала и затегнете патронника, докато челюстите подминат външната повърхност на патронника, с приблизително 3 mm.
4. Натиснете здраво края на патронника върху твърда равна повърхност, за да се уверите, че челюстите са разположени аксиално (8).
5. Продължете да затягате с ръка патронника, докато челюстите се затворят напълно.
6. Разхлабете патронника и поставете отново права приставка.
7. Завъртете инструмента с ръка и наблюдавайте дали има ексцентриково движение. Ако има очевидно ексцентриково движение, повторете процедурата.
8. **При включена блокировка на вала затегнете патронника с помощта на гаечния ключ, за да фиксирате приставката.**
9. Завъртете инструмента до настройката за най-ниската скорост и наблюдавайте за наличие на ексцентриково движение. Ако има очевидно ексцентриково движение, проверете дали

приставката е права, преди да повторите процедурата.

БАЛАНСИРАНЕ НА АКЕСОАРИТЕ

За да се осигури прецизна работа, е важно всички аксесоари да са добре балансирани (по същия начин както гумите на автомобила ви). За да регулирате или балансирате дадена приставка, разхлабете леко патронника или затягащата гайка на цангата и завъртете приставката или цангата с 1/4 оборот. Затегнете отново патронника или затягащата гайка на цангата и включете въртящия се инструмент. Трябва да можете да прещените по звука и усещането дали аксесоарът е балансиран. Продължавайте да го регулирате по този начин, докато постигнете най-добрия баланс.

УПОТРЕБА

ПРИЛОЖЕНИЕ

Първата стъпка в използването на универсалния инструмент е да го "почувствате". Хванете го в ръка, за да свикнете с теглото и баланса му. Почувствайте скокването на корпуса. Благодарение на него инструментът може да се хваща почти като писалка или молив.

ВАЖНО! Първо се упражнете на ненужно парче от материала, за да разберете как се осъществява високоскоростната работа на инструмента. Не забравяйте, че вашият универсален инструмент ще се представи най-добре, ако оставите скоростта, заедно с подходящия консуматив на Dremel или друго приспособление да свършат работата вместо вас. При възможност избягвайте упражняването на натиск върху инструмента по време на работа. Вместо това приближете въртящия консуматив леко до работната повърхност и го оставете да докосне точката, в която искате да започнете. Концентрирайте се върху направляването на инструмента по детайла, като упражнявате много лек натиск с ръка. Оставете аксесоара да свърши работата. Обикновено е по-добре да се направи няколко минавания с инструмента, вместо да се свърши цялата работа с едно минаване. При внимателна работа имате най-голям контрол и се намалява опасността от грешки.

ЗАХВАЩАНЕ НА ИНСТРУМЕНТА

Винаги дръжте инструмента далеч от лицето си. Консумативите могат да се повредят по време на работа и да се разпаднат с увеличаване на оборотите.

Не закривайте с ръка вентилационните отвори, когато държите инструмента. Двигателят може да прегрее, ако вентилационните отвори са запушени. За най-добро управление при работа хванете инструмента като молив между палеца и показалеца си. ⑨

ВКЛ./ИЗКЛ.

Използвайте само захранващ адаптер 2610209729 (ЕС) и 2610209734 (Великобритания), предоставен с инструмента.

Поставете жака за прав ток на инструмента в гнездото за прав ток на захранващия адаптер.

Включете захранващия адаптер в електрическият контакт.

ЗА ДА ВКЛЮЧИТЕ ИНСТРУМЕНТА, натиснете синия бутон „Вкл./Изкл.“ и го освободете.

ЗА ДА ИЗКЛЮЧИТЕ ИНСТРУМЕНТА, натиснете синия бутон „Вкл./Изкл.“ и го освободете.

РЕГУЛАТОР ЗА ПРОМЕНЛИВА СКОРОСТ ⑩

Инструментът ви е оборудван с регулатор за променлива скорост. Скоростта може да бъде регулирана по време на работа чрез предварително настройване на регулатора на определено положение или между две положения.

За да изберете правилната скорост за всяка работа, използвайте пробно парче от материала.

РАБОТНИ СКОРОСТИ

Вижте графиката на страница 7, която ще ви помогне да изберете правилната скорост за обработвания материал и подходящата приставка.

Не превишавайте 15 000 об./мин. при използване на телени четки.

В повечето случаи може да се постигнат успешни резултати при най-високата скорост. Но някои материали (някои пластмаси и метали) могат да се увредят от топлината, която се отделя при високите обороти, и затова трябва да се обработват при сравнително по-ниски обороти. Ниските обороти (15 000 об./мин или по-ниски) обикновено са най-подходящи при операции за полиране с използване на филцовите полиращи консумативи. При почистването с четка винаги се изискват по-ниски оборотни скорости, за да се избегне изхвърлянето от държача. Оставете движението на самия инструмент да извършва работа на по-ниски обороти. По-високите обороти са по-подходящи за твърдо дърво, метал и стъкло, както и за пробиване, дърворезба, рязане, профилно фрезозане, профилиране и направа на фуги или канали в дърво.

Някои препоръки по отношение на скоростта на инструмента:

- Пластмаси и други материали, които се топят при ниски температури, трябва да се режат при ниски скорости.
- Полирането, излъскването и почистването с телена четка трябва да се извършва при скорост не по-висока от 15 000 об./мин, за да се избегне повреда на четката и материала.
- Дървото трябва да се реже на висока скорост.
- Желязо или стомана трябва да се режат на висока скорост.
- Ако високооборотният режещ инструмент започне да вибрира, обикновено това показва, че той работи много бавно.
- Алуминий, медни, оловни, цинкови сплави и калай могат да се режат с различни скорости, в зависимост от типа на срязване, което ще го прави. Използвайте парафин (не вода) или друга подходяща смазка за режещия инструмент, за да предпазите полепване на отрязания материал по зъбите на режещия инструмент.

ЗАБЕЛЕЖКА: Увеличаването на натиска върху инструмента не дава отговор на въпроса, когато той не работи както трябва. *Опитвайте различни консумативи или настройки на скоростта за постигане на желания резултат.*

ПОДДРЪЖКА И ПОЧИСТВАНЕ

⚠ ВЪТРЕ НЯМА ЧАСТИ, ИЗИСКВАЩИ ОБСЛУЖВАНЕ ОТ ПОТРЕБИТЕЛЯ. ПРЕВАНТИВНАТА ПОДДРЪЖКА, ИЗВЪРШВАНА ОТ НЕУПЪЛНОМОЩЕН ПЕРСОНАЛ, МОЖЕ ДА ПРЕДИЗВИКА РАЗМЕСТВАНЕ НА ВЪТРЕШНИТЕ КАБЕЛИ И КОМПОНЕНТИ, КОЕТО ДА ДОВЕДЕ ДО ВЪЗНИКВАНЕ НА СЕРИОЗНА ОПАСНОСТ.

Инструментът се почиства най-добре със сух гъстен въздух. При почистване на инструменти с въздух под налягане винаги носете защитни очила.

ЗА ДА ПРЕДОТВАРИТЕ ИНЦИДЕНТИ, ПРЕДИ ПОЧИСТВАНЕ ВИНАГИ ИЗКЛУЧВАЙТЕ ИНСТРУМЕНТА И/ИЛИ ЗАРЯДНОТО УСТРОЙСТВО ОТ ЗАХРАНВАНЕТО

Вентилационните отвори и лостчетата за превключване трябва да се поддържат чисти и без наличие на чужди тела. Не се опитвайте да почиствате инструмента чрез поставяне на чужди предмети в отворите му.

НАЙКО ПОЧИСТВАЩИ ПРЕПАРАТИ И РАЗТВОРИТЕЛИ ПОВРЕЖДАТ ПЛАСТМАСОВИТЕ ЧАСТИ. Между тях са: бензин, въглероден тетрахлорид, почистващи разтворители, които съдържат хлор, амоняк и домакински почистващи препарати, които съдържат амоняк.

ТЕХНИЧЕСКО ОБСЛУЖВАНЕ И ГАРАНЦИЯ

Препоръчваме ви да извършвате цялото обслужване на инструмента в сервисния център на Dremel.

Този продукт на Dremel се предлага с гаранция, съответстваща на законово определените/конкретни за страната разпоредби; повреди, причинени от нормално износване и изхабяване, претоварване или неправилна експлоатация не се включват в гаранцията.

В случай на рекламация, изпратете инструмента и/или зарядното устройство в неразглобен вид заедно с документ за покупката на дистрибутора.

ЗА ВРЪЗКА С DREMEL

За повече информация относно обслужването и гаранцията, поддръжката и горещата линия на Dremel посетете www.dremel.com.

ШУМ И ВИБРАЦИИ

Ниво на звуковото налягане (стандартно отклонение 3dB) dB(A)	<70,0
Вибрации (векторна сума по трите направления) m/s ²	<2,5
Несигурност при измерване на вибрациите K m/s ²	1,5

ЗАБЕЛЕЖКА: Декларираната обща стойност на вибрация е измерена в съответствие със стандартния метод за изпитание и може да бъде използвана за сравняване на един инструмент с друг. Освен това, тя може да бъде използвана и за предварителна оценка на излагането.

Вибрациите, излъчвани по време на реалното използване на електроинструмента, може да се различават от обявената обща стойност в зависимост от начините на използване на инструмента. Направете оценка на излагането на вибрации при реалните условия на използване и определете съответните мерки за безопасност, осигуряващи лична защита (вземете предвид всички части на работния цикъл, като времето, през което инструментът е изключен и времето, през което той работи на празен ход, в допълнение на времето на включване).

БРАКУВАНЕ

Инструментът, приставките и опаковката трябва да бъдат сортирани с цел екологично рециклиране.

CAMO ЗА СТРАНИ ОТ ЕС ⑤

Съгласно Директивата на ЕС 2012/19/ЕО относно бракувани електрически и електронни устройства и утвърждаването ѝ като национален закон електроинструментите, които не могат да се използват повече, трябва да се събират отделно и да бъдат подлагани на подходяща преработка за оползотворяване на съдържащите се в тях вторични суровини.

HU

HASZNÁLT SZIMBÓLUMOK

- ① OLVASSA EL EZEKET AZ ELŐÍRÁSOKAT
- ② HASZNÁLJON FÜLVÉDŐT
- ③ HASZNÁLJON VÉDŐSZEMÜVEGET
- ④ HASZNÁLJON PORMASZKOT
- ⑤ NE DOBJA KI AZ ELEKTROMOS KÉZISZERSZÁMOKAT A HÁZTARTÁSI SZEMÉTBÉ

AZ ELEKTROMOS KÉZISZERSZÁMRA VONATKOZÓ ÁLTALÁNOS BIZTONSÁGI FIGYELMEZTETÉSEK

FIGYELEM OLVASSA EL AZ ÖSSZES BIZTONSÁGI FIGYELMEZTETÉST ÉS MINDEN ELŐÍRÁST

Ha nem tartja be a figyelmeztetéseket és előírásokat, akkor az áramütéshez, tűzhöz és/vagy súlyos személyi sérülésekhez vezethet. **Őrizze meg a figyelmeztetéseket és az előírásokat későbbi használatra.** Az „elektromos kéziszerszám” kifejezés az alábbi figyelmeztetések mindegyikében a hálózati feszültségről működő (vezetékes) szerszámot vagy akkumulátoros (vezeték nélküli) szerszámot jelenti.

A MUNKATERÜLET BIZTONSÁGA

- A munkahely legyen tiszta és jól megvilágított.**
A rendezetlen és nem megfelelően megvilágított munkaterület balesetekhez vezethet.
- Ne dolgozzon az elektromos kéziszerszámmal olyan robbanásveszélyes környezetben, ahol éghető folyadékok, gázok vagy porok vannak.** Az elektromos kéziszerszámok szikrákat keltenek, amelyek a port vagy a gőzöket meggyújtják.
- Tartsa távol a gyerekeket és az idegen személyeket a munkahelytől, ha az elektromos kéziszerszámot használja.** Ha elvonják a figyelmét, elveszítheti az uralmát a berendezés felett.

ELEKTROMOS BIZTONSÁGI ELŐÍRÁSOK

- A készülék csatlakozódugójának illeszkednie kell a dugaszolóaljzatba.** A csatlakozódugót semmilyen módon sem szabad megváltoztatni. **Védőföldeléssel ellátott elektromos kéziszerszámokhoz ne használjon csatlakozó adaptert.** Ha nem módosítja a csatlakozódugót és a dugó illeszkedik az aljzatba, azzal csökkentheti az áramütés kockázatát.
- Kerülje a földelt felületek, például csövek, fűtőtestek, kályhák és hűtőgépek megérintését.** Az áramütési veszély megnövekszik, ha a teste le van földelve.
- Tartsa távol az elektromos kéziszerszámot az esőtől**

- g. vagy vedvéstől. Ha víz kerül egy elektromos kéziszerszámba, az megnöveli az áramütés veszélyét.
- d. Soha ne használja az elektromos kábel a rendeltetésétől eltérő célra. A szerszámot soha ne hordozza a kábelnél fogva, és soha ne húzza ki a hálózati csatlakozó dugót a kábelnél fogva. Tartsa távol a kábel hőforrásoktól, olajtól, éles élektől és mozgó gépkatrészekről. A megrongálódott vagy megtekeredett kábel növeli az áramütés veszélyét.
- e. Ha a kültéren működteti a kéziszerszámot, akkor kültéri használatra alkalmas hosszabbítót használjon. A szabadban való használatra engedélyezett hosszabbítót használata csökkenti az áramütés veszélyét.
- f. Ha az elektromos kéziszerszámot nedves helyen kell használnia, akkor maradékáram-ésszköz (RCD) védett aljzatot használjon! Az RCD alkalmazása csökkenti az áramütés kockázatát.

SEZMÉLYI BIZTONSÁG

- a. Munka közben mindig legyen óvatos, ügyeljen arra, amit csinál, és megdöntött dolgozzon az elektromos kéziszerszámmal. Ha fáradt, vagy gyógyszerek, alkohol vagy orvosságok hatása alatt áll, ne használja a kéziszerszámot. Egy pillanatnyi figyelmetlenség a szerszám használata közben komoly sérülésekhez vezethet.
- b. Viseljen személyi védőfelszerelést. Mindig viseljen védőszemüveget. A személyi védőfelszerelések, mint porvédő maszk, csúszásbiztos védőcipő, védősisak és fűlvédő megfelelő körülmények között történő használata csökkenti a személyi sérülések kockázatát.
- c. Kerülje el a készülék akaratlan üzembe helyezését. Győződjön meg arról, hogy az elektromos kéziszerszám ki van kapcsolva, mielőtt csatlakoztatná a hálózathoz és/vagy felszerelné az akkumulátort, felvenné vagy hordozná a szerszámot. Ha az elektromos kéziszerszám felemelése közben az újat a kapcsolón tartja, vagy ha a készüléket bekapcsolt állapotban csatlakoztatja az áramforráshoz, az balesetekhez vezethet.
- d. Az elektromos kéziszerszám bekapcsolása előtt okvetlenül távolítsa el a beállítószerszámot vagy tokmánykulcsot. Az elektromos kéziszerszám forgó részében felejtett beállítószerszám vagy tokmánykulcs sérüléseket okozhat.
- e. Ne próbáljon túl messzire nyúlni a kéziszerszámmal. Ügyeljen arra, hogy mindig biztosan álljon és az egyensúlyát megtartsa. Így az elektromos kéziszerszám felett váratlan helyzetekben is jobban tud uralkodni.
- f. Viseljen megfelelő ruhát. Ne viseljen bő ruhát vagy ékszerket. Tartsa távol a haját, a ruháját és a kesztyűjét a mozgó részekről. A bő ruhát, az ékszerket és a hosszú haját a mozgó alkatrészek magukkal ránthatják.
- g. Ha az elektromos kéziszerszámra fel lehet szerelni a por elszívásához és összegyűjtéséhez szükséges berendezéseket, győződjön meg róla, hogy azok megfelelő módon hozzá vannak kapcsolva a készülékhez és rendeltetésüknek megfelelően működnek. A porgyűjtés alkalmazása csökkenti a munka során keletkező por veszélyes hatását.

AZ ELEKTROMOS KÉZISZERSZÁM KEZELÉSE ÉS HASZNÁLATA

- a. Ne terhelje túl a kéziszerszámot. A munkájához csak az arra szolgáló elektromos kéziszerszámot használja. Egy alkalmas elektromos kéziszerszámmal a megadott teljesítménytartományon belül jobban és biztonságosabban lehet dolgozni.
- b. Ne használjon olyan elektromos kéziszerszámot,

- amelynek a kapcsolója elromlott. *Ha olyan elektromos kéziszerszám, amelyet nem lehet sem be-, sem kikapcsolni, veszélyes és meg kell javíttatni.*
- c. Húzza ki a csatlakozó dugót a dugaszolóaljzatból és/vagy vegye ki az akkumulátort az elektromos kéziszerszámból, mielőtt a szerszámon beállítási munkákat végez, tartozékokat cserél vagy a szerszámot eltárolja. *Ez az elővigyázatossági intézkedés meggátolja a szerszám akaratlan üzembe helyezését.*
- d. A használaton kívüli elektromos kéziszerszámokat olyan helyen tárolja, ahol azokhoz gyerekek nem férhetnek hozzá. Ne hagyja, hogy olyan személyek használják az elektromos kéziszerszámot, akik nem ismerik a szerszámot, vagy nem olvasták el ezt az útmutatót. *Az elektromos kéziszerszámok veszélyesek, ha azokat gyakorlatlan személyek használják.*
- e. Az elektromos kéziszerszámot megfelelően tartsa karban. Ellenőrizze, hogy a mozgó alkatrészek kifogástalanul működnek-e, nincsenek-e beszorulva, és nincsenek-e eltörve vagy megrongálódva olyan alkatrészek, amelyek hatással lehetnek az elektromos kéziszerszám működésére. A kéziszerszám megrongálódott részeit a készülék használatá előtt javíttassa meg. *Sok olyan baleset történik, amelyet az elektromos kéziszerszám nem megfelelő karbantartására lehet visszavezetni.*
- f. Tartsa tisztán és éles állapotban a vágószerszámokat. Az éles vágóélekkel rendelkező és gondosan ápolat vágószerszámok ritkábban ékelődnek be és azokat könnyebben lehet vezetni és irányítani.
- g. Az elektromos kéziszerszámokat, tartozékokat, betétszerszámokat stb. csak ezen előírásoknak megfelelően használja. Vegye figyelembe a munkakörülményeket és a kivitelezendő munka sajátosságait. Az elektromos kéziszerszám eredeti rendeltetésétől eltérő célokra való alkalmazása veszélyes helyzetekhez vezethet.

SZERVIZ

- a. Az elektromos kéziszerszámot csak szakképzett személy javíthatja, kizárólag eredeti pótalkatrészek felhasználásával. *Ez biztosítja, hogy az elektromos kéziszerszám biztonságos maradjon.*

BIZTONSÁGI ELŐÍRÁSOK AZ ÖSSZES MŰVELETRE

KÖZÖS BIZTONSÁGI FIGYELMEZTETÉSEK KÖSZÖRÜLÉSHEZ, CSISZOLÁSHOZ, DRÓTKEFELÉSHEZ, POLIROZÁSHOZ ÉS CSISZOLÓ VÁGÓTARCSÁS MŰVELETEKHEZ

- a. Ez az elektromos kéziszerszám köszörüként, csiszológépként, drótkefeként, polirozógépként, gravírozógépként és daraboló csiszológépként használható. Vegyen figyelembe minden figyelmeztető jelzést, előírást, ábrát és adatot, amelyet az elektromos kéziszerszámhoz mellékeltek. *Ha nem tartja be a következő előírásokat, akkor az áramütéshez, tűzhöz és/vagy súlyos személyi sérülésekhez vezethet.*
- b. Ne használjon olyan tartozékokat, amelyeket a gyártó nem ehhez az elektromos kéziszerszámhoz tervezett, illetve használatát nem javasolta. *Az a tény, hogy a tartozékot rögzíteni tudja az elektromos kéziszerszámra, nem garantálja annak biztonságos alkalmazását.*
- c. A csiszoló tartozékok névleges fordulatszámának

- legelőbb akkorának kell lennie, mint az elektromos kéziszerszámon megadott legnagyobb fordulatszám. A névlegesnél gyorsabban forgó csiszoló tartozékok széttréhetnek.
- d. A tartozék külső átmérőjének és vastagságának meg kell felelnie az elektromos kéziszerszám névleges teljesítményének. A hibásan méretezett tartozékokat nem lehet megfelelően irányítani.
- e. A csiszolókorongoknak, csiszolótányérokknak vagy más tartozékoknak pontosan illeszkedniük kell az elektromos kéziszerszám tengelyére vagy befogóhüvelyébe. Az olyan tartozékok, amelyek nem illeszkednek pontosan a szerszám tengelyére, kiegyensúlyozatlanul forognak, erősen beremegnek és lehetetlenné tehetik a kéziszerszám irányítását.
- f. A tuskére szerelt korongokat, csiszolódobokat, vágótárcsákat vagy egyéb tartozékokat megfelelően be kell illeszteni a befogóhüvelybe vagy tokmájba. Ha a tuskét nem megfelelően fogja be és/ vagy a korong túlnyúlása túl nagy, a befogott korong kilázuhat és nagy sebességgel kilöhet.
- g. Ne használjon megrongálódott tartozékokat. Vizsgálja meg minden egyes használat előtt a tartozékokat: ellenőrizze, nem pattogzott-e le és nem repedt-e meg a csiszolókorong, nincs-e eltörve, megrepedve, vagy nagy mértékben elhasználódva a csiszolótányér, nincsenek-e a drótkéfében kilázuult, vagy eltört drótok. Ha az elektromos kéziszerszám vagy a tartozék leesik, vizsgálja meg, nem rongálódott-e meg, vagy használjon egy hibátlan tartozékot. Miután ellenőrizte és felszerelte a tartozékot, kerülje el a jelenlévő személyekkel együtt a forgó tartozék síkját, és járassa egy percig az elektromos kéziszerszámot terhelés nélkül a legmagasabb fordulatszám. A megrongálódott tartozékok ezalatt a próbaidő alatt általában már széttrének.
- h. Viseljen személyi védőfelszerelést. Használjon az alkalmazásnak megfelelő védőárlarcot, munkavédelmi szemüveget vagy védőszemüveget. Amennyiben célszerű, viseljen porvédő árlarcot, zajtompító fülvédőt, védőkesztyűt vagy különleges kötényt, amely távol tartja a csiszolószerszám-és anyagrészcskéket. A munkavédelmi szemüvegnek meg kell védenie a szemét a kirepülő idegen anyagoktól, amelyek a különböző alkalmazások során keletkeznek. A por- vagy védőárlarcnak meg kell szűrnie a használat során keletkező port. Ha hosszú ideig ki van téve az erős zajnak, halláskárosodást szenvedhet.
- i. Űgyeljen arra, hogy a többi személy biztonságos távolságban maradjon az Ön munkaterületétől. Minden olyan személynek, aki belép a munkaterületre, személyi védőfelszerelést kell viselnie. A munkadarab vagy tartozék letört részei kirepülhetnek, és a közvetlen munkaterületen kívül is személyi sérülést okozhatnak.
- j. Az elektromos kéziszerszámot csak a szigetelt fogóterületenként fogja meg, ha fennáll a veszélye, hogy a vágásra használt tartozék a rejtett vezetékeket vagy a saját hálózati vezetékét is átvághatja. Ha a tartozék feszültség alatt álló vezetékhez ér, az elektromos kéziszerszám szabadon álló fémrészei szintén feszültség alá kerülhetnek és áramütést okozhatnak.
- k. Mindig fogja szilárdan a szerszámot a kezében az indítás során. A motor reakciónyomatéka a felgyorsítás során kifordíthatja a szerszámot a kezéből.
- l. A munkadarabot fogja le pillanatszerűen, ahol ez lehetséges. A kisebb munkadarabokat soha ne fogja az egyik kezében, hogy a másik kezében tartott szerszámmal megmunkálja. A kis munkadarabok leosztása esetén a kezeivel

- könnyebben irányíthatja a szerszámot. A kör alakú munkadarabok, például rudak, csövek vagy hengerek elgurulhatnak vágás közben, és ezzel a korong megszorulhat vagy Ön felé ugorhat.
- m. Tartsa távol a hálózati csatlakozókábelt a forgó tartozéktól. Ha elveszíti az uralmát az elektromos kéziszerszám felett, az átvághatja vagy magával ránthatja a hálózati csatlakozókábelt, és az Ön keze vagy karja is a forgó tartozékhoz érhet.
- n. Soha ne tegye le az elektromos kéziszerszámot, mielőtt a tartozék teljesen leállna. A forgásban lévő tartozék beakadhat a felületbe, és Ön elveszítheti az uralmát az elektromos kéziszerszám felett.
- o. A tartozékok cseréje vagy beállítása után győződjön meg róla, hogy a befogóhüvely anyája, a tokmáji vagy bármely más rögzítőelem megfelelően meg lett húzva. A kilázuult beállítóeszközök okozhatlanul elmozdulhatnak, az irányítás elvesztését okozhatják, és az elszabadult forgó alkatrészek nagy erővel vágódhatnak ki.
- p. Az elektromos kéziszerszámot működés közben ne vigye másik helyre. A forgó tartozék egy véletlen érintkezés során beakadhat a ruhájába, és a tartozék belefúródhat a testébe.
- q. Tisztítsa meg rendszeresen az elektromos kéziszerszám szellőzőnyílásait. A motor ventilátora beszívja a port a házba, és a nagyobb mennyiségű fémpor felhalmozódása elektromos veszélyekhez vezethet.
- r. Ne használja az elektromos kéziszerszámot éghető anyagok közelében. A szikrák ezeket az anyagokat meggyújthatják.
- s. Ne használjon olyan tartozékokat, amelyek alkalmazásához folyékony hűtőanyag van szükség. Viz és egyéb hűtőfolyadékok alkalmazása áramütéshez vezethet.

VISSZARÚGÁS ÉS KAPCSOLÓDÓ FIGYELMEZTETÉSEK

A visszarúgás a beékelődő vagy leblokkoló forgó tartozék, például csiszolókorong, csiszolószalag, drótkéfe stb. hirtelen reakciója. A beékelődés vagy leblokkolás a forgó tartozék hirtelen leállításához vezet. Ez az irányítatlan elektromos kéziszerszámot a tartozéknak a leblokkolási pillanatban fennálló forgási irányával szembeni irányban lendít.

Ha például egy csiszolókorong beékelődik, vagy leblokkol a megmunkálásra kerülő munkadarabban, a csiszolókorongnak a munkadarabra bemező éle leáll, és így a csiszolókorong kiugorhat vagy visszarúgást okozhat. A csiszolókorong ekkor a korongnak a leblokkolási pillanatban fennálló forgásiirányától függően a kezelő személy felé, vagy attól távolodva mozdul el. A csiszolókorong ilyenkor el is törhet.

A visszarúgás az elektromos kéziszerszám hibás vagy helytelen használatának következménye. Ezt az alábbiakban leírt, megfelelő óvintézkedésekkel meg lehet gátolni.

- a. Tartsa szorosan az elektromos kéziszerszámot, és hozza a testét és a karjait olyan helyzetbe, amelyben fel tudja venni a visszarúgó erőket. A kezelő személy megfelelő óvintézkedésekkel ellentartja a visszarúgó erőket.
- b. A sarkok és élek közelében különösen óvatosan dolgozzon, akadályozza meg, hogy a tartozék lepattanjon a munkadarabról, vagy beékelődjön a munkadarabra. A forgó tartozék a sarkoknál, éléknél és lepatanás esetén könnyen beékelődik. Ez a készülék feletti uralom elvesztéséhez, vagy visszarúgáshoz vezethet.
- c. Ne fogjon be fogazott fűrészlapot. Az ilyen tartozékok gyakran visszarúgáshoz vezetnek, és

a kezelő elvészethi az úralmát az elektromos kéziszerszám felett.

- d. Mindig abban az irányban engedje a tartozékot az anyagba, amelyben a vágóél kilép az anyagból (amely irányba a forgácsokat is szórja). Ha rossz irányba tolja elő a szerszámot, a vágóél kilép a munkadarabból és a szerszámot az eltolás irányába rántja.
- e. Forgó fűrészkorongok, darabolókorongok, nagy sebességű vágószerszámok vagy wolfram-karbid vágókorongok használatuk mindig szorosan fogja be a munkadarabot. Ezek a korongok megszorulnak, ha enyhén megdönti őket a horonyban, és visszarúghatnak. Ha a darabolókorong megszorul, általában a korong maga törik el. Ha fűrészkorong, nagy sebességű vágószerszám vagy wolfram-karbid vágókorong szorul meg, kiugorhat a horonyból és elveszitheti az irányítást a szerszám felett.

KÜLÖN BIZTONSÁGI FIGYELMEZTETÉSEK A CSISZOLÁSHOZ ÉS DARABOLÁSHOZ

- a. Kizárólag az adott elektromos kéziszerszámhoz és az adott alkalmazáshoz ajánlott tárcsatípusokat használja. Például soha ne csiszoljon egy darabolótárcsa oldalával. A darabolótárcsák arra vannak méretezve, hogy az anyagot a tárcsa élével munkálják le. Az ilyen tárcsákra hat oldalirányú erő a tárcsa töréséhez vezethet.
- b. Menetes csiszolóképekhez és dugókhöz kizárólag sértetlen korongtűskét használjon leesztergálás nélküli gyűrűvel, amely megfelelő méretű és hosszúságú. A megfelelő fűrésztűske csökkentheti a törés valószínűségét.
- c. Kerülje el a darabolótárcsa „leblokkolását”, és ne gyakoroljon túl erős nyomást. Ne végezzen túl mély vágást. A túlterhelés megnöveli a tárcsa igénybevételeit, a beékelődési vagy leblokkolási hajlamát, és visszarúgáshoz vagy a tárcsa töréséhez vezethet.
- d. Kerülje el a forgó tárcsa síkjába eső, és a tárcsa mögötti tartományt. Ha a tárcsa a munkadarabban a kezelőtől távolodó irányban mozog, akkor egy esetleges visszarúgás a forgó tárcsát és az elektromos kéziszerszámot egyenesen a kezelő felé lendíti.
- e. Ha a tárcsa megszorul, beékelődik, vagy ha a kezelő megszakítja a munkát, kapcsolja ki az elektromos kéziszerszámot, és tartsa azt mozdulatlanul, amíg a tárcsa teljesen leáll. Soha ne próbálja meg kihúzni a még forgó tárcsát a vágásból, mert ez visszarúgáshoz vezethet. Határozza meg és hárítsa el a megszorulás, beékelődés okát.
- f. Addig ne kapcsolja ismét be az elektromos kéziszerszámot, amíg az benne van a munkadarabban. Várja meg, amíg a tárcsa eléri a teljes fordulatszámát, majd óvatosan illessze be a vágásba. A tárcsa ellenkező esetben beékelődhet, kiugorhat a munkadarabból, vagy visszarúgáshoz vezethet.
- g. Támassa meg a lemezeket vagy nagyobb munkadarabokat, hogy csökkentsék egy beékelődő tárcsa következtében fellépő visszarúgás kockázatát. A nagyobb munkadarabok saját súlyuk alatt meghajolhatnak. A munkadarabot a tárcsa mindkét oldalán, a vágási vonal közelében, és a szélénél alá kell támasztani.
- h. Ha egy meglévő falban, vagy más be nem látható területen hoz létre „zseb alakú beszűrést”, járjon el különös óvatossággal. Az anyagba behatoló tárcsa gáz- vagy vízvezetékbe, elektromos vezetékbe vagy más tárgyakra ütközhet, amelyek visszarúgást okozhatnak.

BIZTONSÁGI FIGYELMEZTETÉSEK DÓTKEFÉVEL VÉGZETT MŰVELETEKHEZ

- a. Figyeljen arra, hogy a drótkéféből a normális használat közben is kirepülhetnek drótdarabok. Ne terhelje túl a drótokat a berendezésre gyakorolt túl nagy nyomással. A kirepülő drótdarabok igen könnyen áthatolhatnak a vékonyabb ruhadarabokon és/vagy az emberi bőrön.
- b. Járassa a drótkéfé üzem fordulatszámán legalább egy percig, mielőtt használni kezdi. Eközben senki nem állhat a drótkéfé előtt vagy vele egy vonalban. A bejáratási idő alatt drótdarabok vagy sörték szállhatnak ki a keféből.
- c. A forgó drótkéfé szórását irányítsa magától távol. A drótkéfé használata során a nagy fordulatszámoknál kisebb szemcsék és drótdarabok repülhetnek ki és sérülést okozhatnak a kezelő bőrén.
- d. Drótkéfé használatánál ne haladja meg a 15.000 percenkénti fordulatszámot.

⚠ NE MUNKÁLJON MEG A BERENDEZÉSSEL AZBESZTET TARTALMAZÓ ANYAGOKAT (az azbesztnek rákkeltő hatása van)

⚠ HOZZA MEG A SZÜKSÉGES VÉDŐINTÉZKEDÉSEKET, HA A MUNKÁK SORÁN EGÉSZSÉGKÁROSÍTÓ HATÁSÚ, ÉGHETŐ VAGY ROBBANÉKÉNY POROK KELETKEZHETNEK (egyes porfajták rákkeltő hatásúak); viseljen porvédő álarcot és használjon, ha hozzá lehet csatlakoztatni a berendezéshez, egy por-forgácselzívó berendezést.

JELLEMZŐK

Modellszám 2050
Feszültség 100–240 V, 50–60 Hz, 18 Vdc,
0,5 A
Sebesség 22 000/perc
Tokmány kapacitása \varnothing . . . 0,8–3,2 mm
Befogási átmérő \varnothing 3,2 mm
Max. tartozék \varnothing 38,1 mm
Súly 0,1 kg

Használjon teljesen letekert, 5 A terhelhetőségű, biztonságos hosszabbító kábeleket. Mindig ellenőrizze, hogy a hálózati feszültség megegyezik-e a szerszám adattábláján jelölt feszültséggel.

ÁLTALÁNOS ⑥

- A. Be-/kikapcsoló gomb
B. Váloztatható sebességet állító tárcsa
C. Szellőzőnyílások
D. Tengelyrögzőítő gomb
E. Dremel tokmány
F. Befogóhüvely-anya
G. Befogóhüvely (3,2 mm)
H. Kulcs
I. DC csatlakozó
J. DC aljzat
K. Tápadapter

TARTOZÉKOK

MINDIG ÁRAMTALANÍTSA A SZERSZÁMOT, MIELŐTT TARTOZÉKOT CSERÉL

Csak a Dremel tesztelt, kiváló minőségű tartozékokat használja.

A Dremel tartozékok használatáról további információkat a tartozékokhoz mellékelt használati utasításban találhat.

A tartozékok kezelését és tárolását gondosan végezze, a forgácsolódás és repedés elkerülése érdekében.

TARTOZÉKOK CSERÉJE ⑦

1. Nyomja meg és tartsa nyomva a tengelyrögzítő gombot, kézzel forgassa meg a tengelyt, amíg a rögzítő bekattan. **A szerszám működése közben ne kattintsa be a tengelybiztosító rögzítőt.**
2. Benyomott tengelyrögzítő mellett lazítsa meg (ne távolítsa el) a befogóhüvely-nyát. Szükség esetén használja a befogóhüvely-kulcsot.
3. Helyezze be a betét vagy a tartozék szárát teljesen a befogóhüvelybe.
4. Benyomott tengelyrögzítő mellett húzza meg a befogóhüvely-nyát.

DREMEL TOKMÁNY

A Dremel tokmány lehetővé teszi a Dremel szerszámok tartozékainak gyors és egyszerű cseréjét a befogóhüvely cseréje nélkül.

Az elfogadott tartozékok szára 0,8–3,2 mm közötti.

A kilazításhoz nyomja meg és tartsa nyomva a tengelyrögzítő gombot, kézzel forgassa meg a tengelyt, amíg a rögzítő bekattan. **A szerszám működése közben ne kattintsa be a tengelybiztosító rögzítőt.**

Benyomott tengelyrögzítő gomb mellett használja a csavarkulcsot a tokmány kilazításához és a tokmányopfa kinyitására.

Távolítsa el a tartozékokat a tokmányról. Ha szükséges, folytassa a tokmány kilazítását, hogy az új tartozék beférjen a tokmányopfák közé. Illessze be az új tartozékokat a tokmányba úgy, hogy körülbelül 6 mm legyen a tokmány vége és a tartozék munkadarabjának eleje között. Benyomott tengelyrögzítő gomb mellett húzza meg a tokmányt csavarkulcs segítségével a tartozék rögzítéséhez.

HASZNOS TIPPEK A DREMEL TOKMÁNY HASZNÁLATÁHOZ

- A Dremel tokmány, a befogóhüvely, és a befogóhüvely-anya rendszere felcserélhető a szerszámon. Míg a tokmány a legjobb tartozékcseré-élményt biztosítja, a befogóhüvely és a befogóhüvely-anya pontosabb befogási megoldást nyújt, különösen a nehezebb terhelések alkalmazása esetén.
- Ha úgy látja, hogy a tartozék csúszik a tokmányban, a szerszámhoz tartozó csavarkulcs segítségével húzza meg kissé a tokmányt. Ha továbbra is csúszást tapasztal, használja a befogóhüvelyt és a befogóhüvely-nyát.
- A tokmányopfák elmozdulhatnak, ezáltal a tartozék nem fog megfelelően, koncentrikusan működni (túlfűtés).

A pofák alaphelyzetbe állításához kövesse az alábbi folyamatot:

1. Távolítsa el a tartozékokat a tokmányról.
2. Tisztítsa meg a tokmányt.
3. Nyomja meg a tengelyrögzítő gombot, és húzza meg a tokmányt, amíg a pofák túlnyúlnak a tokmány külső felszínén, körülbelül 3 mm-rel.
4. Erősen nyomja a tokmány végét egy kemény, lapos felületre, hogy a pofák axiális helyzete biztos legyen ⑧.
5. Folytassa a tokmány meghúzását kézzel, amíg a pofák teljesen bezárnak.
6. Lazítsa meg a tokmányt, és illesszen be újra egy egyenes tartozékokat.
7. Forgassa el a szerszámot kézzel, és ellenőrizze, hogy

nincs-e túlfűtés. Ha nyílválalóan túlfűtést észlel, ismételje meg a folyamatot.

8. **Benyomott tengelyrögzítő gomb mellett húzza meg a tokmányt csavarkulcs segítségével a tartozék rögzítéséhez.**
9. Kapcsolja a gépet a legalacsonyabb fordulatszámú beállításra, és figyelje a túlfűtést. Ha egyértelmű túlfűtést észlel, ellenőrizze, hogy a tartozék egyenes-e, mielőtt megismételné a folyamatot.

TARTOZÉKOK KIEGYENSÚLYOZÁSA

A precíziós munkához fontos, hogy a tartozékok egyensúlyban legyenek (hasonlóan, mint az Ön autójának kerekei). Egy tartozék centrifrozásához vagy kiegyensúlyozásához kissé lazítsa meg a tokmányt vagy a befogónyát, és forgassa el a tartozékokat vagy a befogót 1/4 fordulattal. Szorítsa meg újra a tokmányt, illetve befogónyát, és kapcsolja be a forgószerszámot. Hangra, illetve érzésre Önnek kell tudnia megállapítani, hogy egyensúlyban forg-e a tartozék. Addig folytassa így a kiegyensúlyozást, míg el nem éri a lehető legkiegyensúlyozottabb működést.

HASZNÁLAT

AZ ELSŐ LÉPÉSEK

A többfunkciós szerszám használatának első lépése, hogy megismerkedjen a szerszámmal. Fogja a kezébe, hogy érezze a súlyát és az egyensúlyát. Tapintsa meg a burkolat kúpos kiképzését. Ez a kúposág lehetővé teszi, hogy a szerszámot úgy tartsa, mint egy tollat vagy egy ceruzát. FONTOS! Gyakoroljon először egy hulladék anyagon, hogy megtapasztalja, hogyan működik a gép nagy fordulatszámon. Ne feledje, hogy többfunkciós szerszám a megfelelő fordulatszám és tartozékok, illetve szerelvények alkalmazása esetén nyújtja a legjobb teljesítményt. Használat közben lehetőleg ne gyakoroljon nyomást a szerszámmal. Ehelyett finoman engedje rá a forgó tartozékokat a munkadarab felületére, és hagyja, hogy megérintse az a pontot, ahol el szeretné kezdeni a munkát. Arra koncentrálnon, hogy a szerszámot egy nagyon enyhe kéznyomással irányítsa a munkadarab felett. Engedje, hogy a tartozék végezze el a munkát. Általában jobb többször végighaladni a szerszámmal, mint az egész feladatot egy menetben elvégezni. A finom mozdulatok biztosítják a legjobb irányítást és csökkentik a hiba esélyét is.

A SZERSZÁM TARTÁSA

Mindig tartsa el a szerszámot az arcától. A kezelés során a tartozékok megsérülhetnek, illetve a felgyorsulás során kirepülhetnek.

A gép megfogásánál ügyeljen arra, hogy kezeivel ne zárja le a szellőzőnyílásokat! A szellőzőnyílások elzárása esetén túlmelegedhet a motor.

Finom munkák esetén a szerszámot a hüvelyk- és a mutatóujja között, ceruza módjára tartva tudja a legjobban irányítani. ⑨

BE/KI

Kizárólag a szerszámhoz mellékelt 2610Z09729 (EU) és 2610Z09734 (UK) tápadaptert használja.

Helyezze be a szerszám DC csatlakozóját a tápadapter DC aljzatába.

Helyezze be a tápadaptert a tápkimenetbe.

A szerszám BEKAPCSOLÁSÁHOZ nyomja meg és engedje fel a kék be-/kikapcsoló gombot.

A szerszám KIKAPCSOLÁSÁHOZ nyomja meg és engedje fel a kék be-/kikapcsoló gombot.

VÁLTOZTATHATÓ SEBESSÉGET ÁLLÍTÓ TÁRCSÁK ⑩

A szerszám egy sebességállító tárcsával is rendelkezik. A sebesség a tárcsa bármely jelölt állásba vagy azok közé forgatásával használat közben is állítható.

Az egyes munkálatokhoz tartozó sebesség kiválasztásához használjon egy próbaanyagot.

ÜZEMI FORDULATSZÁMOK

A megmunkált anyagnak és a használt tartozéknak megfelelő fordulatszám kiválasztása a 7. oldalakon található diagram alapján végezhető.

Drótkefe használatánál ne haladja meg a 15 000 perccenkénti fordulatszámot.

A legtöbb munka elvégezhető a szerszám legmagasabb fordulatszám beállításával. Néhány anyag azonban (egyes műanyagok és fémek) károsodhatnak a nagy fordulatszám miatt fejlődő hőtől, ezért megmunkálásukat viszonylag alacsony fordulatszámokon kell végezni. Az alacsony sebesség (15.000 ford/perc vagy kisebb fordulatszám) rendszerint a legjobb a polírozási műveletekhez a filcbevonatú polírozó tartozékok alkalmazása mellett. A kefék alkalmazásához alacsonyabb fordulatszámra van szükség, hogy elkerülhető legyen a drótok kiszabadulása a tartóból. Alacsonyabb fordulatszám-beállítások mellett hagyja, hogy a szerszám végezze el a munkát. A nagyobb sebességek jobban megfelelnek keményfához, fémekhez és üveghez, illetve fűráshoz, véséshez, vágáshoz, hornyoláshoz, formázáshoz és hornyok vagy csapok készítéséhez fában.

Néhány irányelv a szerszám fordulatszámára vonatkozóan:

- Az alacsony hőmérsékleten olvadó műanyagokat és egyéb anyagokat alacsony fordulatszámokon kell megmunkálni.
- A drótkefével végzett fényezés, csiszolás és tisztítás esetén ne állítsa a sebességet 15.000 ford/perc érték fölé, hogy elkerülje a kefe és az anyag megrongálódását.
- Faanyagok vágását magas fordulatszámokon végezze.
- Vas vagy acél vágását magas fordulatszámokon végezze.
- Ha egy gyorsacél vágótárcsa elkezd vibrálni - ez általában arra utal, hogy a sebesség túl alacsony.
- Alumínium, réztövezetek, ólomtövezetek, cinkötövezetek és bádóg vágása különböző fordulatszámokon végezhető, a kívánt vágás típusától függően. Paraffin (nem víz) vagy más megfelelő kenőanyag használatával megelőzheti, hogy a levágott anyag a tárcsa fogaihoz tapadjon.

MEGJEGYZÉS: Ha a vágás nem megfelelő, nem az erő növelése a helyes megoldás. A kívánt eredmény eléréséhez próbálkozzon másik tartozék vagy fordulatszám-beállítás használatával.

KARBANTARTÁS ÉS TISZTÍTÁS

⚠ FELHASZNÁLÓ ÁLTAL NEM JAVÍTHATÓ BELSŐ ALKATRÉSZEKET TARTALMAZ. A JOGOSULTALAN SZEMÉLY ÁLTAL VÉGZETT MEGLŐZŐ KARBANTARTÁS A BELSŐ VEZETÉKEK ÉS ALKATRÉSZEK ROSSZ HELYRE TÖRTÉNŐ BEKÖTÉSÉVEL KOMOLY VESZÉLYT OKOZHAT.

A szerszámot a lehetőleg könnyebben száraz sűrített levegővel lehet megtisztítani. **Mindig viseljen védőszemüveget, amikor a szerszámot sűrített levegővel tisztítja.**

⚠ A BALESETEK ELKERÜLÉSE ÉRDEKÉBEN TISZTÍTÁS ELŐTT MINDIG ÁRAMTALANÍTSA A SZERSZÁMOT ÉS/VAGY A TÖLTŐT

A szellőztetőnyílásokat, a kapcsolókat és a karokat mindig tartsa tisztán és idegen anyagoktól mentesen. Ne próbálja meg a szerszám nyílásait hegyes tárgyakkal megtisztítani.

⚠ EGYES TISZTÍTÓSZEREK ÉS OLDÓSZEREK KÁRT OKOZHATNAK A MŰANYAG ALKATRÉSZEKBE.

Illyenek például a következők: benzín, szén tetraklorid, klórt tartalmazó tisztító oldószerek, ammónia és ammóniát tartalmazó háztartási tisztítószerek.

SZERVIZ ÉS GARANCIA

Azt ajánljuk, hogy a szerszám javítását bízza Dremel szervizközponttal.

A Dremel termék garanciája megfelel a törvényi, illetve országspecifikus előírásoknak; a normális használatból eredő kopás és elhasználódás, túlterhelés és helytelen kezelés miatt bekövetkező károsodásokra a garancia nem terjed ki.

Panasz esetén küldje vissza a szerszámot vagy a töltőt szétszerelés nélkül a vásárlást igazoló dokumentumokkal együtt a kereskedőhöz.

A DREMEL ELÉRHETŐSÉGEI

A Dremel szerviz és garanciális információival, termékválasztékával, támogatásával és bármilyen kérdéssel kapcsolatban a www.dremel.com címen talál információt.

ZAJ ÉS REZGÉS

Zajnyomás-szint, (szokásos eltérés: 3 dB) dB(A)	<70,0
Rezgés, (háromtengelyű vektorösszeg) m/s ²	<2,5
Rezgési bizonytalanság K m/s ²	1,5

MEGJEGYZÉS: A feltüntetett rezgés teljes érték, amelyet standard teszteljárással mérünk, és az érték használható a szerszámok összehasonlítására. Kitétség előzetes elemzésére is használható.

A szerszám használati módjától függően a készülék rezgésének mértéke eltérhet a megadott legnagyobb értéktől.

Az aktuális helyzetnek megfelelően becsülje meg a veszélyeztetettséget, és annak megfelelően alkalmazza a személyes védelmet (figyelembe véve a munkafolyamat minden egyes részét, például azt is, amikor még szabadon forog a szerszám a kikapcsolás után).

HASZNOSÍTÁS

A szerszámot, a tartozékokat és a csomagolást a környezetvédelmi szempontoknál megfelelően kell újrafelhasználásra előkészíteni.

CSAK AZ EU-TAGORSZÁGOK SZÁMÁRA ⑤

Az Elektromos és elektronikus hulladékokra vonatkozó 2012/19/EK sz. Európai Irányelvnek, és az adott országok jogharmonizációjának megfelelően a már használhatatlan elektromos kéziszerszámokat elkülönítve össze kell gyűjteni, és környezetvédelmi szempontból megfelelő módon kell eltávolítani.

SIMBOLURI UTILIZATE

- ① CITIȚI ACESTE INSTRUCȚIUNI
- ② FOLOȘIȚI CĂȘTI DE PROTECȚIE
- ③ FOLOȘIȚI ECHIPAMENT DE PROTECȚIE VIZUALĂ
- ④ FOLOȘIȚI MASCĂ DE PROTECȚIE ANTIPRAF
- ⑤ NU ARUNCAȚI SCULELE ELECTRICE ÎN GUNOIUL MENAJER

INSTRUCȚIUNI DE SIGURANȚĂ
PENTRU UNELTE ELECTRICE**A ATENȚIE** CITIȚI TOATE INSTRUCȚIUNILE DE
SIGURANȚĂ ȘI DE UTILIZARE

Nerespectarea acestor instrucțiuni poate duce la electrocutare, incendiu și/sau accidente grave. **Păstrați instrucțiunile pentru referințe ulterioare.** Termenul „unealtă electrică” din aceste instrucțiuni se referă la unealta electrică alimentată de la rețea (prin cablu de alimentare) sau la acumulatorii (fără cablu) de care dispuneți.

SIGURANȚA ZONEI DE LUCRU

- a. Păstrați zona de lucru curată și bine iluminată. Dezordinea și sectoarele de lucru neluminate pot duce la accidente.
- b. Nu lucrați cu unelte electrice în medii cu pericol de explozie, precum cele în care există lichide, gaze sau pulberi inflamabile. Unelele electrice generează scânteie care pot aprinde praful sau vaporii.
- c. Nu permiteți accesul copiilor și al altor persoane în timpul utilizării uneltei electrice. Dacă vă este distrasă atenția puteți pierde controlul asupra uneltei.

SIGURANȚA ELECTRICĂ

- a. Ștecherul uneltei trebuie să fie potrivit prizei electrice. Nu este în niciun caz permisă modificarea ștecherului. Nu folosiți fișe adaptatoare la uneltele legate la pământ de protecție. Ștecherele nemodificate și prizele corespunzătoare diminuează riscul de electrocutare.
- b. Evitați contactul corporal cu suprafețe legate la pământ ca țevi, instalații de încălzire, sobe și frigider. Există un risc crescut de electrocutare atunci când corpul vă este legat la pământ.
- c. Feriți uneltele electrice de ploaie sau umezeală. Pătrunderea apei într-o unealtă electrică mărește riscul de electrocutare.
- d. Nu trageți de cablu. Nu utilizați niciodată cablul pentru a transporta, a atârna sau a deconecta uneltea electrică. Feriți cablul de căldură, ulei, mυχii ascuțite sau componente aflate în mișcare. Cablurile deteriorate sau incurcate măresc riscul de electrocutare.
- e. Când lucrați cu o unealtă electrică în aer liber, utilizați un cablu prelungitor potrivit pentru lucrat în aer liber. Folosirea unui cablu prelungitor adecvat pentru mediul exterior diminuează riscul de electrocutare.
- f. Dacă operarea unei unelte electrice într-o locație umedă este inevitabilă, utilizați o sursă de alimentare protejată prin dispozitiv de curent rezidual (RCD). Folosirea unui dispozitiv de curent rezidual (RCD) reduce riscul de electrocutare.

SIGURANȚA PERSOANELOR

- a. Fiți atenți, aveți grijă de ceea ce faceți și procedați rațional atunci când lucrați cu o unealtă electrică. Nu folosiți uneltea când sunteți oboseți sau vă aflați sub influența drogurilor, a alcoolului sau a medicamentelor. Un moment de neatenție în timpul utilizării uneltei poate duce la răniiri grave.
- b. Purtați echipament personal de protecție. Întotdeauna purtați protecție pentru ochi. Purtarea echipamentului personal de protecție, precum mască antipraf, încălțăminte de protecție antiderapantă, cască de protecție sau căști de protecție, în funcție de tipul și utilizarea uneltei electrice, diminuează riscul de rănire.
- c. Evitați o punere în funcțiune involuntară. Înainte de a introduce ștecherul în priză, asigurați-vă că uneltea electrică este oprită. Dacă atunci când transportați uneltea electrică țineți degetul pe întrerupător sau dacă porniți uneltea electrică înainte de a o racorda la rețeaua de curent, puteți provoca accidente.
- d. Înainte de pornirea uneltei electrice îndepărtați dispozitivele de reglare sau cheile fixe din acestea. Un dispozitiv sau o cheie lăsată într-o componentă a uneltei electrice care se rotește poate duce la răniiri.
- e. Nu vă supraevaluați. Adoptați o poziție stabilă și mențineți-vă întotdeauna echilibrul. Astfel veți putea controla mai bine uneltea electrică în situații neașteptate.
- f. Purtați îmbrăcăminte adecvată. Nu purtați îmbrăcăminte largă sau bijuterii. Feriți părul, îmbrăcăminte și mânușile de piesele aflate în mișcare. Îmbrăcăminte largă, părul lung sau podoabele pot fi prinse în piesele aflate în mișcare.
- g. Dacă pot fi montate echipamente de aspirare și colectare a prafului, asigurați-vă ca acestea sunt racordate și folosite în mod corect. Utilizarea de echipamente pentru colectarea prafului poate reduce pericolele legate de praf.

UTILIZAREA ȘI MANEVRAREA ATENȚĂ A UNELTELOR
ELECTRICE

- a. Nu suprasolicitați uneltea electrică. Folosiți pentru executarea lucrării dv. uneltea electrică destinată aceluși scop. Cu uneltea electrică potrivită lucrați mai bine și mai sigur în domeniul de putere indicat.
- b. Nu folosiți uneltea electrică dacă aceasta are întrerupătorul defect. O unealtă electrică, care nu mai poate fi pornită sau oprită, este periculoasă și trebuie reparată.
- c. Scoateți ștecherul din priză și/sau îndepărtați acumulatorul, înainte de a executa reglaje la uneltea electrică, a schimba accesoriilor sau a depozita uneltea electrică. Această măsură de prevedere împiedică pornirea involuntară a uneltei electrice.
- d. Păstrați uneltele electrice nefolosite la loc inaccesibil copiilor. Nu lăsați să lucreze cu uneltea persoane care nu sunt familiarizate cu aceasta sau care nu au citit aceste instrucțiuni.
- e. Întrețineți-vă uneltea electrică cu grijă. Controlați dacă componentele mobile ale uneltei electrice funcționează impecabil și dacă nu se blochează, sau dacă există piese rupte sau deteriorate astfel încât să afecteze funcționarea uneltei. Înainte de utilizare dați la reparat piesele deteriorate. Cauza multor accidente a fost întreținerea necorespunzătoare a uneltelor electrice.
- f. Mențineți dispozitivele de tăiere bine ascuțite și curate. Dispozitivele de tăiere întreținute cu grijă, cu

tăișuri ascuțite se întepesc în mai mică măsură și pot fi conduse mai ușor.

- g. Folosiți scula electrică, accesoriile, dispozitivele de lucru etc. conform prezentelor instrucțiuni și în așa fel cum este prevăzut pentru acest tip special de unealta electrică. Țineți cont de condițiile de lucru și de activitatea care trebuie desfășurată. Folosirea uneltelor electrice în alt scop decât pentru utilizările prevăzute, poate duce la situații periculoase.

SERVICE

- a. Încredințați unealta electrică pentru reparare numai personalului de specialitate, calificat în acest scop, repararea făcându-se numai cu piese de schimb originale. Astfel veți fi siguri că este menținută siguranța uneltei.

INSTRUCȚIUNI DE PROTECȚIE PENTRU TOATE TIPURILE DE UTILIZĂRI

AVERTIZĂRILE REFERITOARE LA SECURITATE ÎN UTILIZĂRI COMUNE PENTRU OPERAȚIILE DE POLIZARE, ȘLEFUIRE, CURĂȚAREA CU PERII DE SĂRMĂ, LĂSTRUIRE, GRAVARE SAU TĂIERE CU DISC ABRAZIV

- a. Această sculă electrică este concepută pentru a fi folosită ca polizor, unealtă de șlefuire, perie de sărmă, unealtă de lustruire, gravare sau de tăiat. Respectați toate avertismentele, instrucțiunile, reprezentările și datele primite împreună cu scula electrică. În cazul în care nu veți respecta următoarele instrucțiuni, se poate ajunge la electrocutare, incendii și/sau răniri grave.
- b. Nu folosiți accesorii care nu au fost prevăzute și recomandate în mod special de către producător pentru această sculă electrică. *Faptul în sine că accesoriul respectiv poate fi montat pe scula dumneavoastră electrică, nu garantează în nici un caz utilizarea lui sigură.*
- c. Turația admisă a accesoriului de polizare trebuie să fie cel puțin egală cu turația maximă specificată pe scula electrică. *Un accesoriu de polizare care se rotește mai repede decât viteza de rotație admisă se poate sparge și poate fi aruncat.*
- d. Diametrul exterior și grosimea dispozitivului de lucru trebuie să corespundă datelor dimensionale ale uneltei dumneavoastră electrice. *Accesoriile de măriri incorecte nu pot fi controlate în mod adecvat.*
- e. Mărimea axului discurilor, tamburilor de șlefuit sau al altor accesorii trebuie să se potrivească în mod adecvat la pinola sau penseta sculei electrice. *Accesoriile care nu se potrivesc exact la armăturile de montare ale sculei dumneavoastră electrice își vor pierde echilibrul de rotație, vor vibra foarte puternic, ceea ce poate conduce la pierderea controlului.*
- f. Discurile montate pe fus, tamburii de șlefuit, discurile de tăiere și alte accesorii trebuie să fie introduse complet în pensetă sau mandrină. *Dacă fusul nu este sprijinit suficient și/sau lungimea axului discului este prea mare, discul montat se poate elibera și poate fi aruncat cu mare viteză.*
- g. Nu folosiți dispozitive de lucru deteriorate. Înainte de fiecare utilizare controlați dacă accesoriile cum ar fi discurile abrazive nu prezintă spărături sau crăpături, dacă tamburii de șlefuire nu prezintă crăpături, nu sunt uzați sau tocți excesiv, dacă periile de sărmă nu prezintă fire desprinse sau rupte. Dacă scula electrică sau dispozitivul de lucru cade pe jos, verificați dacă nu cumva s-a deteriorat sau folosiți un dispozitiv de lucru nedeteriorat.

- După ce ați controlat și montat dispozitivul de lucru, țineți persoanele aflate în preajmă în afara planului de rotație al dispozitivului de lucru, și lăsați scula electrică să funcționeze un minut la turația nominală. *De cele mai multe ori, dispozitivele de lucru deteriorate se rup în această perioadă de probă.*
- h. Purtați echipament personal de protecție. În funcție de aplicație, folosiți mască de protecție, ochelari de sudură sau ochelari de protecție. Dacă este cazul purtați mască de protecție împotriva prafului, protecție auditivă, mănuși de protecție sau șorț special care să vă ferească de micile așchii și particule de material. *Ochii trebuie protejați de corpurile străine aflate în zbor, apărute în cursul diferitelor aplicații. Maska de protecție împotriva prafului sau masca de protecție a respirației trebuie să filtreze praful degajat în timpul utilizării. Dacă sunteți expuși timp îndelungat zgomotului puternic, vă puteți pierde auzul.*
- i. Mențineți privitorii la distanță de zona de lucru. Oricine pătrunde în sectorul de lucru trebuie să poarte echipament personal de protecție. *Fragmente din piesa de lucru sau dispozitivele de lucru rupte pot zbura necontrolat și provoca răniri chiar în afara sectorului direct de lucru.*
- j. Așcută mașina numai de mânerul izolat, dacă executați lucrări la care dispozitivul de tăiere poate contacta conductorii ascunși sau propriul cablu de alimentare al mașinii. *Contactul cu un cablu aflat sub tensiune poate pune sub tensiune și componentele metalice ale uneltei electrice și poate conduce la electrocutarea operatorului.*
- k. Întotdeauna la punerea în funcțiune țineți cu putere scula în mână sau mâini. *Momentul reactiv al motorului, atunci când accelerează la viteza maximă, poate provoca torsionarea uneltei.*
- l. Utilizați menghine pentru prinderea piesei de prelucrat ori de câte ori acest lucru prezintă avantaje. Nu țineți niciodată într-o mână o piesă de prelucrat și în cealaltă mână unealta aflată în funcțiune. *Fixarea unei piese mici de prelucrat vă permite să vă utilizați mâna sau mâinile pentru a controla unealta. Materialul rotund cum ar fi baghetele de diblu, țevile sau tuburile care au tendința de a se roti atunci când sunt debitate și care pot determina blocarea setului de lucru sau proiectarea lui în direcția în care vă aflați.*
- m. Țineți cablul de alimentare departe de dispozitivele de lucru care se rotesc. *Dacă pierdeți controlul asupra mașinii, cablul de alimentare poate fi tăiat sau prins iar mâna sau brațul dumneavoastră poate ajunge sub dispozitivul de lucru care se rotește.*
- n. Nu puneți niciodată jos unealta electrică înainte ca dispozitivul de lucru să se fi oprit complet. *Dispozitivul de lucru care se rotește poate ajunge în contact cu suprafața de sprijin, fapt care vă poate face să pierdeți controlul asupra sculei electrice.*
- o. După schimbarea seturilor de lucru sau după efectuarea oricăror reglaje, asigurați-vă că bușca pensetei, mandrina sau orice elemente de reglare sunt bine strânse. *Elementele de reglare destrânse pot aluneca pe neașteptate, determinând pierderea controlului, componentele destrânse aflate în mișcare de rotație vor fi proiectate cu putere.*
- p. Nu lăsați unealta electrică să funcționeze în timp ce o transportați. *În urma unui contact accidental cu dispozitivul de lucru care se rotește, acesta vă poate prinde îmbrăcămintea și chiar pătrunde în corpul dumneavoastră.*
- q. Curățați regulat fantele de aerisire ale uneltei dumneavoastră electrice. *Ventilatorul motorului atrage*

praf în carcasa ier acumulare puternică de pulberi metalice poate provoca pericole electrice.

- r. **Nu folosiți unealta electrică în apropierea materialelor inflamabile.** Scântelele pot duce la aprinderea acestor materiale.
- s. **Nu folosiți accesoriu care impun o răcire cu lichide.** Folosirea apei sau a altor agenți de răcire lichizi poate duce la electrocutare.

REcul ȘI AVERTISMENTE CORESPUNZĂTOARE

Recul este o reacția bruscă a unui disc în rotație, a unei benzi de șlefuire, a unei perii sau oricărui alt accesoriu ciobit sau știrbit. Ciupirea sau știrbirea determină pierderea rapidă de viteză a accesoriului aflat în rotație ceea ce la rândul său determină ca scula electrică necontrolată să fie forțată să se deplaseze în direcția opusă rotației accesoriului.

Dacă, de exemplu, un disc de șlefuit se agăță sau se blochează în piesa de lucru, marginea discului de șlefuit care penetrează direct piesa de lucru se poate agățea în aceasta și duce astfel la smulgerea discului de șlefuit sau provoca recul. Discul de șlefuit se va deplasa către operator sau în sens opus acestuia, în funcție de direcția de rotație a discului în punctul de blocare. În această situație discurile de șlefuit se pot chiar rupe.

Un recul este consecința utilizării greșite și/sau defectuoase a unelei electrice. El poate fi împiedicat prin măsuri preventive adecvate, precum cele descrise în continuare.

- a. **Țineți bine unealta electrică și aduceți-vă corpul și brațele într-o poziție în care să puteți controla forțele de recul.** Utilizatorul poate controla forțele de recul dacă se iau măsurile adecvate de precauție.
- b. **Lucrați extrem de atent în zona colțurilor, muchiilor ascuțite, etc.** Evitați ca dispozitivul de lucru să ricoșeze după izbirea de piesa de lucru și să se blocheze. Dispozitivul de lucru aflat în mișcare de rotație are tendința să se blocheze în colțuri, pe muchii ascuțite sau când ricoșează în urma izbirii. Aceasta duce la pierderea controlului sau la recul.
- c. **Nu atingeți o pânză de ferăstrău cu dinții.** Asemenea dispozitive de lucru provoacă frecvent recul sau duc la pierderea controlului asupra unelei electrice.
- d. **Avansați întotdeauna setul de lucru în material pe aceeași direcție cu care elementul activ de tăiere sau așchiere iese din material (care este aceeași direcție cu cea în care sunt aruncate așchile de material).** Avansarea unelei pe o direcție greșită face ca elementul activ de tăiere sau așchiere al setului de lucru să iasă din tăietură și să tragă unealta în direcția acestui avans.
- e. **În cazul utilizării pilelor rotative, discurilor de tăiere, discurilor de tăiere de înaltă viteză sau a celor din carbură de wolfram, este necesar ca piesa de prelucrat să fie întotdeauna fixată bine.** Aceste discuri se vor înțepeni în șanțuri atunci când acestea se îngustează și pot prezenta recul. Atunci când un disc de tăiere se înțepenește, de obicei el se rupe. Atunci când o pilă rotativă, un disc de tăiere de mare viteză sau unul din carbură de wolfram se înțepenește, el poate sări din șanț și puteți pierde controlul asupra sculei.

AVERTISMENTE SPECIALE PRIVIND ȘLEFUIREA ȘI TĂIEREA

- a. **Utilizați doar acele tipuri de discuri care sunt recomandate pentru scula electrică și doar pentru utilizările recomandate.** De exemplu: nu șlefuiți niciodată cu partea laterală a unui disc de tăiere. Discurile de tăiere sunt destinate îndepărtării de material cu marginea discului. Exercițiarea unei forțe

laterale asupra acestui corp abraziv poate duce la ruperea sa.

- b. **Pentru conurile abrazive și cilindri cu filet utilizați doar fusuri de disc intacte, cu un umăr plat de flanșă, de mărimea și lungimea corectă.** Fusurile corespunzătoare vor reduce posibilitatea de rupere.
- c. **Evitați blocarea discului de tăiere sau o apăsare prea puternică.** Nu executați tăieri exagerat de adânci. O suprasolicitare a discului de tăiere mărește sarcina la care este supus și tendința acestuia de torsionare sau ciobire și posibilitatea unui recul sau a ruperii discului.
- d. **Nu vă puneți mâna în fața sau în spatele discului aflat în rotație.** Dacă discul, la punctul de tăiere se deplasează dinspre mâna dumneavoastră, în caz de recul, scula electrică împreună cu discul care se rotește pot fi proiectate direct înspre dumneavoastră.
- e. **Dacă discul de tăiere este ciobit sau știrbit sau dacă întrerupeți tăierea din orice motiv, deconectați scula electrică și nu o mișcați până când discul nu se oprește complet.** Nu încercați niciodată să extrageți discul de tăiere din tăietură, altfel se poate produce un recul. *Examinați și luați măsurile de corecție pentru a elimina cauzele de ciupire sau știrbire a discului.*
- f. **Nu reporniți niciodată unealta electrică cât timp aceasta se mai află încă în piesa de lucru.** Lăsați discul de tăiere să atingă turația nominală și numai după aceea continuați să tăiați cu precauție. În caz contrar discul se poate agățea, sări afară din piesa de lucru sau provoca recul.
- g. **Sprânjiți plăcile sau piesele de lucru mari pentru a diminua riscul reculului cauzat de blocarea discului de tăiere.** Piese mari se pot încovoia sub propria greutate. De aceea piesa de lucru trebuie sprânjită pe ambele părți, atât în apropierea liniei de tăiere cât și pe margine.
- h. **Fiți extrem de atenți în cazul „tăierii de cavități“ în pereți deja existenți sau în alte sectoare fără vizibilitate.** La penetrarea în sectorul vizat, discul de tăiere poate cauza un recul dacă nimereste în conducte de gaz sau de apă, conductori electrici sau alte obiecte.

ATENȚIONĂRI DE SECURITATE SPECIFICE OPERAȚIUNILOR DE PERIERE

- a. **Țineți seama de faptul că peria de sârmă pierde bucăți de sârmă chiar și în timpul utilizării obișnuite.** Nu suprasolicitați firele de sârmă printr-o apăsare prea puternică. Bucățile de sârmă desprinse pot pătrunde cu ușurință prin îmbrăcămintea subțire și/sau în piele.
- b. **Permiteți perilor să funcționeze la viteza de lucru cel puțin un minut înainte de a le utiliza.** În acest tip nimeni nu va sta în fața sau pe direcția periei. Perile sau firele de sârmă desprinse vor fi îndepărtate în perioada de punere în funcțiune a unelei.
- c. **Direcționați îndepărtarea firelor perilor de sârmă departe de dumneavoastră.** Particulele mici și fragmentele minuscule de sârmă pot fi antrenate la viteză mare în timpul utilizării acestor perii și vi se pot implanta în piele.
- d. **Nu reglați unealta la o turație de peste 15.000 RPM la utilizarea unei perii de sârmă.**



NU PRELUCRAȚI MATERIALE CARE CONȚIN AZBEST (azbestul este considerat a fi cancerigen)



LUAȚI MĂSURI DE PROTECȚIE ÎN TIMPUL LUCRULUI, PENTRU CĂ SE POATE GENERA PRAF NOCIV SĂNĂȚII, COMBUSTIBIL SAU EXPLOZIV (anumite tipuri de praf sunt considerate carcinogene);

purtațiască de prof și lucrăți cu extracție de praf/așchii când este posibil

SPECIFICAȚII

Număr model	2050
Tensiune	100-240 V, 50-60Hz, 18 Vdc, 0,5 A
Turație	22,000/min
Capacitatea mandrinei de prindere Ø	0,8 - 3,2 mm
Capacitatea bușei elastice Ø	3,2 mm
Accesorii max. Ø	38,1 mm
Greutate	0,1 kg

Folișii cabluri de prelungire sigure și complet desfășurate, cu o capacitate nominală de 5 A. Verificați întotdeauna dacă tensiunea de alimentare coincide cu tensiunea indicată pe plăcuța de identificarea a uneltei.

GENERAL ⑥

- A. Buton pornire/oprire
- B. Rozeta de control a turației
- C. Orificii de ventilare
- D. Buton de blocare arbore
- E. Mandrină Dremel
- F. Piulița de prindere
- G. Bucșă elastică (3,2 mm)
- H. Cheia
- I. Mufă de c.c.
- J. Priză c.c.
- K. Adaptor de alimentare

ACCESORII

SCOATEȚI ÎNTOTDEAUNA UNEALTA DIN PRIZĂ ÎNAINTE DE SCHIMBAREA ACCESORIILOR

Folișii numai accesorii de performanțe ridicate, testate Dremel. Citiți instrucțiunile furnizate cu accesorii Dremel pentru informații suplimentare despre utilizare. Manipulați și depozitați accesorii cu grijă pentru a evita fisurare și crăpare.

SCHIMBAREA ACCESORIILOR ⑦

1. Apăsați și mențineți apăsat butonul de blocare arbore și roți arborele cu mâna, până se blochează. **Nu cuplați blocarea arborelui în timpul funcționării uneltei electrice.**
2. Cu arborele blocat, desfaceți (nu îndepărtați) piulița de prindere. Folișii cheia de pensetă, dacă este necesar.
3. Introduceți burghiul sau arborele accesoriului complet în pensetă.
4. Cu arborele blocat, strângeți piulița de prindere.

MANDRINĂ DREMEL

Mandrina Dremel vă permite să schimbați rapid și ușor accesorii pe sculele Dremel, fără a înlocui bușele elastice. Acceptă accesorii cu un diametrul arborelui de 0,8 mm - 3,2 mm.

Pentru a slăbi, apăsați butonul de blocare al arborelui și roți arborele cu mâna, până se blochează. **Nu cuplați blocarea arborelui în timpul funcționării uneltei electrice.**

Cu dispozitivul de blocare cuplat, utilizați cheia pentru a slăbi mandrina și pentru a deschide fălcile mandrinei. Scoateți accesoriul din mandrină. Dacă este necesar,

continuați să slăbiți mandrina, astfel încât noul accesoriu să se potrivească între cleștii mandrinei. Introduceți noul accesoriu în mandrină suficient de mult, astfel încât să fie aproximativ 6 mm între capătul mandrinei și capătul piesei cu care lucrează accesoriul. Cu dispozitivul de blocare cuplat, utilizați cheia pentru a strânge mandrina și pentru a fixa accesoriul.

SFATURI UTILE ATUNCI CÂND UTILIZAȚI MANDRINA DREMEL

- Mandrina Dremel și sistemul format din piulița de prindere și bușă elastică sunt interschimbabile pe această sculă. În timp ce mandrina vă va oferi cea mai bună experiență în ceea ce privește înlocuirea accesoriilor, piulița de strângere și bușă elastică vă vor oferi o soluție mai precisă de fixare a accesoriului, în special în aplicații cu încărcare laterală mai mare.
- Dacă observați că accesoriul alunecă în mandrină, folosiți cheia inclusă pentru a strânge mandrina în jurul burghiului.

- Dacă alunecarea încă persistă, utilizați bușă elastică și piulița de prindere.

- Cleștii mandrinei se pot deplasa, ceea ce face ca accesoriul să nu mai funcționeze corect și concentric. Pentru a repune cleștii mandrinei în poziție, se folosește următoarea procedură:

1. Scoateți accesoriul din mandrină.
2. Curățați mandrina.
3. Apăsați butonul de blocare și strângeți mandrina până când cleștii se extind dincolo de suprafața exterioară a mandrinei, la aproximativ 3 mm.
4. Împingeți cu putere capătul mandrinei pe o suprafață plană dură pentru a vă asigura că cleștii sunt toți poziționați axial ⑧.
5. Continuați să strângeți mandrina până când cleștii se închid complet.
6. Slăbiți mandrina și reintroduceți un accesoriu drept.
7. Rotiți scula cu mâna și observați dacă există vreo descentrare. Dacă persistă o descentrare evidentă, repetați procedura.
8. **Cu dispozitivul de blocare cuplat, utilizați cheia pentru a strânge mandrina și pentru a fixa accesoriul.**
9. Porniți scula la cea mai joasă viteză și urmăriți descentrarea. Dacă persistă o descentrare evidentă, verificați dacă accesoriul este drept înainte de repetarea procedurii.

ACCESORII DE ECHILIBRARE

Pentru lucrări care necesită precizie este important ca toate accesorii să fie bine echilibrate (foarte asemănător cu necesitatea echilibrării roților de la unelta electrică).

Pentru a ajusta sau echilibra un accesoriu slăbiți puțin mandrina sau piulița mandrinei și roți mandrina sau accesoriul cu 1/4 de tură. Strângeți mandrina sau piulița mandrinei și puteți utiliza unelta rotativă. Ar trebui să vă dați seama după sunet și să simțiți dacă un accesoriu funcționează echilibrat.

Continuați în modul descris până ce reușiți o echilibrare perfectă.

UTILIZARE

GHID DE PORNIRE

Primul pas în utilizarea unei scule multifuncționale constă în a o „simți”. Țineți unelta în mână, să îi simțiți greutatea și balansul. Simțiți subțierea carcasei. Această subțiere vă permite să prindeți unelta în modul în care țineți un creion sau un stilou.

IMPORTANT! Exersați mai întâi pe o bucată din materialul care urmează a fi prelucrat, pentru a vedea

componentent uneltei tăria mare. Aveți în vedere, că scula dumneavoastră va produce rezultate optime dacă permiteți ca turația, în combinație cu accesoriul sau dispozitivul Dremel corespunzător să lucreze pentru dumneavoastră. Dacă e posibil, nu apăsați scula în timpul funcționării. În schimb, lăsați scula în rotație ușor pe suprafața de lucru și permiteți să atingă punctul în care doriți să începeți lucrul. Concentrați-vă la dirijarea sculei pe piesa de lucru cu o foarte ușoară apăsare cu mâna. Permiteți piesei auxiliare să lucreze. De regulă, este mai bine să se execute o serie de treceri cu unealta, decât să se efectueze întreaga lucrare dintr-o singură trecere. O atingere fină vă asigură un control mai bun și reduce șansele unei erori.

PRINDEREA UNELTEI

Totdeauna țineți unealta astfel, ca să aveți fața ferită de aceasta. Accesoriile deteriorate în timpul utilizării se pot desprinde și pot fi proiectate la demarare.

Când țineți unealta, nu acoperiți cu mâna fantele de aerisire. Blocarea fanțelor de aerisire poate duce la supraîncălzirea motorului.

Pentru un control mai bun a lucrărilor fine, țineți scula între degetul mare și degetul arătător, ca un creion. ⑨

ON/OFF (PORNIRE/OPRIRE)

Folosiți numai adaptoarele de rețea 2610Z09729 (UE) și 2610Z09734 (UK) livrate cu unealta.

Introduceți mufa de c.c. a sculei rotative în priză c.c. a adaptorului de rețea.

Introduceți adaptorul de rețea în priză.

PENTRU A „PORNII” UNEALTA, apăsați și eliberați butonul albastru de pornire/oprire.

PENTRU A „OPRII” UNEALTA, apăsați și eliberați butonul albastru de pornire/oprire.

ROZETA DE CONTROL A TURAJIEI ⑩

Unealta dumneavoastră este prevăzută cu o rozetă pentru controlul turației. Turația poate fi reglată prin rotirea prealabilă a rozetei sau în timpul oricărui alt reglaj.

Pentru a alege turația adecvată pentru fiecare lucrare faceți mai întâi o probă pe o bucată de material.

TURAJII DE LUCRU

Pentru a determina turația corespunzătoare materialului prelucrat și accesoriului utilizat, consultați tabelul de la pagina 7.

Nu reglați unealta la o turație de peste 15.000 RPM la utilizarea unei perii de sârmă.

Cele mai multe lucrări se pot efectua cu scula reglată la turația maximă. Cu toate acestea, unele materiale (anumite mase plastice și metale) se pot deteriora de căldura generată la turația înaltă și se vor prelucra la turații relativ scăzute. Funcționarea la viteze scăzute (15.000 rot/min sau mai mici) sunt în general cele mai potrivite pentru operații de lustruire cu accesorii de lustruire din păsă. Toate operațiile utilizând perie necesită viteze mai reduse, pentru a evita desprinderea sârmelor din suport. Lăsați ca performanța sculei să lucreze pentru dumneavoastră, când utilizați turații mai scăzute. Turațiile mai ridicate sunt potrivite pentru lemnele tari, metale și sticlă și pentru găurire, gravură, tăiere, frezare, formare și pentru tăierea fațurilor sau soclurilor în lemn.

Câteva linii de ghidaj referitoare la selecția turației:

- Masele plastice și alte materiale care au temperatura de topire scăzută, vor fi prelucrate la turație scăzută.
- Lustruirea, șlefuirea și curățarea cu peria de sârmă se va face la turații care nu depășesc 15.000 rot/min, pentru prevenirea deteriorării periei sau materialului.
- Lemnul se taie la turație ridicată.

- Fierul sau oțelul se taie la turație ridicată.
- Dacă o freză de oțel începe să vibreze, aceasta indică în general că turația este prea scăzută.
- Alumiul, aliajele de cupru, aliajele de plumb, aliajele de zinc și staniul se taie la viteze diferite, în funcție de tipul tăieturii executate. Aplicați parafină (nu apă) sau alt lubrifiant corespunzător pe freză, pentru a preveni ca materialul tăiat să se lipească de dinții frezei.

NOTĂ: Creșterea presiunii sculei nu este măsura adecvată când scula nu funcționează corespunzător. Încercați un accesoriu diferit sau modificați turația pentru a obține rezultatul dorit.

ÎNTREȚINERE ȘI CURĂȚARE

⚠ ÎN INTERIOR NU EXISTĂ COMPONENTE CARE POT FI REPARATE DE UTILIZATOR. ÎN URMA LUCRĂRILOR DE ÎNTREȚINERE PREVENTIVE EXECUTATE DE PERSOANE NEAUTORIZATE CONDUCTORII ȘI COMPONENTELE INTERIOARE ÎSI POT SCHIMBA LOCUL, CE POATE DUCE LA ACCIDENTE SERIOASE.

Unealta electrică poate fi curățată cel mai eficient cu aer comprimat uscat. **La curățarea uneltelor cu aer comprimat, întotdeauna purtați ochelari de protecție.**

⚠ PENTRU A EVITA ACCIDENTELE, ÎNTOTDEAUNA DECUPLAȚI DE LA REȚEAUA DE ALIMENTARE UNEALTA ELECTRICĂ / ÎNCĂRCĂTORUL ÎNAINTE DE A LE CURĂȚA

Orificiile de ventilare și manetele comutatoarelor trebuie menținute curate, fără existența unor corpuri străine. Nu încercați curățarea unelei electrice prin introducerea în orificii a unor obiecte cu vârf ascuțit.

⚠ UNII AGENȚI DE CURĂȚARE ȘI SOLVENȚII POT DETERIORA COMPONENTELE DIN MATERIAL PLASTIC. Unii dintre aceștia sunt: gazolina, tetraclorura de carbon, solvenți de curățat cu conținut de clor, amoniacul și detergenții casnici cu conținut de amoniac.

REPARARE ȘI GARANȚIE

Recomandăm ca toate lucrările la unealta electrică să fie executate la un Centru Service Dremel.

Garanția pentru acest produs Dremel este stabilită în conformitate cu reglementările legale specifice fiecărei țări; nu oferim garanție în cazul uzurilor specifice la o utilizare normală, respectiv în cazul în care unealta a fost supraîncărcată sau utilizată necorespunzător.

În caz de reclamație, expediția furnizorului dvs. unealta nedemontată și/sau încărcătorul și dovada achiziționării.

CONTACT DREMEL

Pentru mai multe informații despre service și garanție, sortimentele Dremel, suport și telefon suport clienți, vizitați pagina www.dremel.com.

ZGOMOT ȘI VIBRAȚIE

Nivelul puterii acustice (deviație standard 3dB) dB(A)	<70,0
Vibrație (sumă vectorială a trei direcții) m/s ²	<2,5
Vibrație Incertitudine K m/s ²	1,5

NOTĂ: Valoarea declarată a vibrației totale este măsurată în conformitate cu metoda standard de testare și poate fi folosită pentru compararea uneltelor între ele. Aceasta

поате fi utilizat² și pentru evaluarea preliminară a expunerii.

Emisia de vibrații în timpul utilizării efective a unelei poate diferi de valoarea totală declarată în funcție de modul de utilizare al acesteia.

Faceți o estimare a expunerii în condițiile efective de utilizare și identificați măsurile de siguranță pentru protecția personală în mod corespunzător (luând în calcul toate părțile ciclului de operare cum ar fi perioadele în care uneala este oprită și când este pornită dar nu este folosită, precum și perioadele în care este pornită dar nu este folosită pe lângă timpul de declanșare).

ELIMINARE

Scula, accesoriile și ambalajul trebuie colectate selectiv, pentru a fi reciclate conform normelor de protecție a mediului.

NUMAI PENTRU ȚĂRILE CE ⑤

Conform Directivei Europene 2012/19/CE privind deșeurile de echipamente electrice și electronice și transpunerea acesteia în legislația națională, unelele electrice scoase din uz trebuie colectate separat și direcționate către o stație de revalorificare ecologică.

RU

ОБЩИЕ

Информация о подтверждении соответствия, стране происхождения, а также дате изготовления указана на последней странице обложки руководства. Контактная информация относительно импортера содержится на упаковке.

ИСПОЛЪЗУЕМЫЕ СИМВОЛЫ

- 1 ПРОЧИТАЙТЕ ДАННЫЕ ИНСТРУКЦИИ
- 2 ИСПОЛЪЗУЙТЕ СРЕДСТВА ЗАЩИТЫ ОРГАНОВ СЛУХА
- 3 ИСПОЛЪЗУЙТЕ СРЕДСТВА ЗАЩИТЫ ГЛАЗ
- 4 ИСПОЛЪЗУЙТЕ ПРОТИВОПЫЛЕВОЙ РЕСПИРАТОР
- 5 НЕ ВЫБРАСЫВАЙТЕ ЭЛЕКТРОИНСТРУМЕНТЫ ВМЕСТЕ С БЫТОВЫМ МУСОРОМ

ОБЩИЕ ПРЕДУПРЕЖДЕНИЯ ПО БЕЗОПАСНОСТИ ПРИ ИСПОЛЪЗОВАНИИ ЭЛЕКТРИЧЕСКОГО ИНСТРУМЕНТА

⚠ ВНИМАНИЕ ПРОЧИТАЙТЕ ВСЕ ИНСТРУКЦИИ И ПРЕДУПРЕЖДЕНИЯ ПО БЕЗОПАСНОСТИ

Несоблюдение этих инструкций и мер безопасности может привести к поражению электрическим током, возникновению пожара и/или получению серьезных травм. Сохраните инструкции и предупреждения для последующего использования. Термин «электрический инструмент» во всех предупреждениях относится к электрическим инструментам, работающим от электросети (проводным) или от батарей (беспроводным).

БЕЗОПАСНОСТЬ РАБОЧЕГО МЕСТА

- Рабочее место должно быть чистым и хорошо освещенным. Беспорядок и плохое освещение рабочего места могут привести к несчастным случаям.
- Запрещается пользоваться электроинструментами во взрывоопасной среде, в которой находятся воспламеняющиеся жидкости, газы или пыль. Электроинструменты искрят, что может привести к воспламенению пыли или газов.
- При работе с электроинструментом не подпускайте близко детей и посторонних. Невнимательность во время работы может привести к потере контроля над инструментом.

ТЕХНИКА БЕЗОПАСНОСТИ ПРИ ЭКСПЛУАТАЦИИ ЭЛЕКТРИЧЕСКИХ СИСТЕМ

- Штепсельная вилка электроинструмента должна подходить к штепсельной розетке. Запрещается модифицировать штепсельную вилку. Запрещается применять адаптеры для штепсельных вилок электроинструментов с защитным заземлением. Немодифицированные штепсельные вилки и соответствующие штепсельные розетки снижают риск поражения электрическим током.
- Предотвращайте телесный контакт с заземленными поверхностями, например трубами, элементами отопления, кухонными плитами и холодильниками. При заземлении тела увеличивается риск поражения электрическим током.
- Защищайте электроинструмент от дождя и сырости. При попадании воды в электроинструмент повышается риск поражения электрическим током.
- Используйте шнур электропитания только по назначению. Никогда не используйте кабель электроинструмента для его переноски, подтягивания или извлечения вилки из розетки. Защищайте кабель от воздействия высоких температур, масла, острых кромок или подвижных частей электроинструмента. Поврежденные или спутанные шнуры электропитания повышают риск поражения электрическим током.
- При работе с электроинструментом вне помещений необходимо использовать удлинитель для использования вне помещений. Использование кабеля, подходящего для работы на открытом воздухе, снижает риск поражения электрическим током.
- Если невозможно избежать использования электроинструмента в условиях влажной среды, используйте блок питания с устройством защитного отключения (УЗО). Использование УЗО снижает риск электрического поражения.

БЕЗОПАСНОСТЬ

- Будьте внимательны. Следите за своими действиями при работе с электроинструментом. Не работайте с электроинструментом, если вы устали, находитесь под воздействием наркотиков, спиртных напитков или лекарств. Малейшая невнимательность при работе с электроинструментом может привести к серьезным травмам.
- Используйте средства индивидуальной защиты. Всегда надевайте защитные очки. Такие средства индивидуальной защиты, как противоопыльные респираторы, защитная обувь с нескользкой

поврежден, поврежденный шлем или средства защиты органов слуха, соответствующие виду выполняемых работ, снижают риск получения травм.

- c. **Внимание!** Перед подключением к источнику питания и/или аккумуляторной батарее, а также перед подъемом или переноской инструмента установите выключатель в положение ВЫКЛ. Отключите сетевую вилку от розетки или отсоедините съемный аккумулятор. Этим предотвращается неконтролируемый повторный запуск.
- d. Прежде чем включить электроинструмент, уберите инструменты и ключи, которые использовались для его настройки. Инструменты или ключи, находящиеся во вращающейся части электроинструмента, могут привести к травмам.
- e. Не тянитесь к участку выполнения работ. Всегда занимайте устойчивое положение и держите равновесие. Благодаря этому электроинструмент лучше контролируется в нестандартных ситуациях.
- f. Используйте спецодежду. Не надевайте широкую одежду и украшения. Волосы, одежда и перчатки должны находиться на достаточном расстоянии от движущихся элементов. Широкая одежда, длинные волосы или украшения могут быть затянуты вращающимися частями электроинструмента.
- g. Если устройства поставляются для подключения систем пылеудаления и пылеулавливания, убедитесь в правильности их подключения и использования. Использование пылесборных систем снижает опасность воздействия пыли.

ЭКСПЛУАТАЦИЯ ЭЛЕКТРОИНСТРУМЕНТА И УХОД ЗА НИМ

- a. Не перегружайте электроинструмент. Используйте электроинструмент, предназначенный для выполнения конкретной задачи. Эффективность и безопасность электроинструмента будет максимальной при осуществлении работ с рекомендуемой скоростью.
- b. Не используйте электроинструмент с неисправным выключателем. Электроинструмент, который невозможно включить или выключить при помощи выключателя, является опасным, его необходимо отремонтировать.
- c. Перед наладкой электроинструмента и заменой принадлежностей, а также перед помещением его на хранения извлеките штепсельную вилку из источника питания и/или аккумуляторной батареи. Данная мера предосторожности предотвращает случайное включение инструмента.
- d. Храните неиспользуемые электроинструменты в местах, недоступных для детей. Не давайте электроинструмент тем, кто не знает, как его использовать, или не ознакомился с настоящими инструкциями. Электроинструмент в руках необученного человека представляет опасность.
- e. Поддерживайте электроинструменты в исправном состоянии. Проверяйте юстировку и сцепление движущихся частей электроинструмента, старайтесь вовремя обнаружить поломки и избежать повреждений, отрицательно влияющих на его работоспособность. Если инструмент

поврежден, поврежденный шлем или средства защиты органов слуха, соответствующие виду выполняемых работ, снижают риск получения травм.

- f. Следите за тем, чтобы режущий элемент оставался острым и чистым. Правильный уход за режущими инструментами с острыми режущими кромками снижает вероятность заклинивания и облегчает их эксплуатацию.
- g. Применяйте электроинструмент, насадки и прочие принадлежности в соответствии с настоящими инструкциями, учитывая условия эксплуатации и вид выполняемой работы. Использование электроинструмента в целях, отличных от тех, для которых он предназначен, может привести к возникновению опасных ситуаций.

РЕМОНТ

- a. Ремонт электроинструмента должен осуществляться только квалифицированным персоналом и исключительно с применением оригинальных запасных частей. Этим обеспечивается сохранность безопасности электроинструмента.

ПРАВИЛА ТЕХНИКИ БЕЗОПАСНОСТИ ПРИ ВЫПОЛНЕНИИ ВСЕХ ВИДОВ РАБОТ

ОБЩИЕ УКАЗАНИЯ ПО БЕЗОПАСНОСТИ ДЛЯ ЗАТОЧКИ, ШЛИФОВКИ, ОЧИСТКИ ПРОВОЛОЧНОЙ ЩЕТКОЙ, ПОЛИРОВКИ И АБРАЗИВНОЙ РЕЗКИ

- a. Настоящий электроинструмент предназначен для применения в качестве шлифовальной машины, шлифовальной машины с наждачной бумагой или проволочной щеткой, и полировочной машины, машины для резбы или отрезной машины. Ознакомьтесь со всеми предупреждениями по технике безопасности, инструкциями, рисунками и техническими характеристиками, входящими в комплект поставки электроинструмента. Несоблюдение всех инструкций, перечисленных ниже, может привести к поражению электрическим током, пожару и/или получению серьезных травм.
- b. Не применяйте принадлежности, которые не предусмотрены изготовителем специально для настоящего электроинструмента и не рекомендуются им. Возможностей подключения таких принадлежностей к вашему электроинструменту не гарантирует безопасность их применения.
- c. Номинальные обороты для шлифовальных принадлежностей должно быть как минимум равны указанным на электроинструменте максимально допустимым оборотам. Шлифовальные принадлежности, вращающиеся с большей, чем допустимо скоростью, могут резаться.
- d. Наружный диаметр и толщина принадлежностей должны соответствовать мощности вашего электроинструмента. Неправильно сбалансированными рабочими инструментами невозможно управлять в достаточной степени.
- e. Шлифовальные круги, шлифовальные барабаны или любые другие принадлежности должны точно сидеть на шпинделе или цанге вашего электроинструмента. Принадлежности, неточно сидящие на шпинделе электроинструмента,

рачаются с биением, сильно вибрируют и могут привести к потере контроля.

- f. Установленные на шпинделе шлифовальные круги и барабаны, а также резцы или другие принадлежности должны быть полностью вставлены в цангу или патрон. Если шпиндель недостаточно хорошо удерживается и/или вылет диска слишком велик, установленный диск может отсоединиться и вылететь на большой скорости.
- g. Не используйте поврежденные принадлежности. Каждый раз перед использованием проверьте рабочие инструменты, такие как шлифовальные круги на сколы и трещины, шлифовальные тарелки на трещины, задиры или сильный износ, проволочные щетки на незакрепленные или поломанные проволоки. В случае падения электроинструмента или принадлежностей проверьте их на предмет повреждений или установите неповрежденные принадлежности. После контроля и закрепления рабочего инструмента, займите сами, и все находящиеся вблизи лица, положение за пределами плоскости вращения рабочего инструмента и включите электроинструмент на одну минуту на максимальное число оборотов. Поврежденные рабочие инструменты разрываются, в большинстве случаев, за это время контроля.
- h. Применяйте средства индивидуальной защиты. В зависимости от выполняемой работы применяйте защитный щиток для лица, защитное средство для глаз или защитные очки. При необходимости используйте противопылевой респиратор, средства защиты органов слуха, защитные перчатки или специальный фартук, обеспечивающий защиту от абразивных частиц и частиц обрабатываемых деталей. Глаза должны быть защищены от летающих в воздухе посторонних тел, которые возникают при выполнении различных работ. Респиратор или защитная маска органов дыхания должны задерживать возникающую при работе пыль. Длительное воздействие высокого уровня шума может привести к потере слуха.
- i. Следите за тем, чтобы все посторонние лица находились на безопасном расстоянии от зоны выполнения работ. Каждое лицо в пределах рабочего участка должно иметь средства индивидуальной защиты. Поскольку обрабатываемых деталей или сломанных принадлежностей могут отлететь в сторону и стать причиной травм за пределами зоны работ.
- j. Во время выполнения работ, в ходе которых возможен контакт режущей принадлежности со скрытой электропроводкой или собственным шнуром питания, держите электроинструмент только за изолированные поверхности рукоятки. Контакт с проводом, находящимся под напряжением, может привести к поражению электрическим током.
- k. Всегда крепко держите инструмент во время его запуска. Реактивный момент двигателя по мере его разгона до полной скорости может вызвать вращение инструмента.
- l. Всегда при возможности используйте тиски для фиксации заготовки. Никогда при работе не держите небольшую заготовку в одной руке и инструмент в другой руке. Фиксация небольшой заготовки позволяет вам использовать обе руки для управления инструментом. Цилиндрические детали, такие как штыри, трубы или тубинги могут иметь при резке тенденцию к вращению,

что может вызвать вращение или вылет насадки.

- m. Не допускайте контакта шнура электропитания с вращающимися деталями. Если потерять контроль над инструментом, вращающаяся деталь может перерезать или повредить шнур, либо травмировать кисть или руку.
- n. Никогда не выпускайте электроинструмент из рук, пока рабочий инструмент полностью не остановится. Вращающийся рабочий инструмент может зацепиться за опорную поверхность и вы можете потерять контроль над электроинструментом.
- o. После смены насадок или выполнения каких-либо настроек убедитесь, что гайка цанги, патрон или любые другие регулировочные приспособления надежно затянуты. Плохо закрепленные регулировочные приспособления могут неожиданно сместиться, вызывая потерю контроля, плохо закрепленные вращающиеся детали могут вылетать, причиняя травмы.
- p. При перемещении электроинструмента он должен быть выключен. Ваша одежда может быть случайно захвачена вращающимся рабочим инструментом и последний может нанести вам травму.
- q. Регулярно очищайте вентиляционные прорези вашего электроинструмента. Вентилятор двигателя затягивает пыль в корпус и большое скопление металлической пыли может привести к электрической опасности.
- r. Не используйте электроинструмент вблизи легковоспламеняющихся материалов. Искры могут воспламенить эти материалы.
- s. Не используйте принадлежности, требующие применение жидких охлаждающих средств. Применение воды или других жидких охлаждающих средств может привести к поражению электротоком.

ОБРАТНЫЙ УДАР И СООТВЕТСТВУЮЩИЕ ПРЕДУПРЕЖДАЮЩИЕ УКАЗАНИЯ

Обратный удар — это внезапная реакция на зажатие или блокировку вращающегося шлифовального круга, шлифовальной ленты, проволочной щетки или любой другой принадлежности. При этом неконтролируемый электроинструмент приходит в движение в направлении, противоположном направлению вращения рабочего инструмента.

Например, если шлифовальный круг зажат или заблокирован обрабатываемой деталью, то кромка шлифовального круга, вошедшая в точку зажима, может врезаться в поверхность детали, в результате чего шлифовальный круг может отскочить или выскочить наружу. При этом шлифовальный круг движется на оператора или от него, в зависимости от направления вращения круга на месте блокирования. При этом шлифовальный круг может разломаться.

Обратный удар является следствием неправильного использования электроинструмента или ошибки оператора. Его можно предотвратить подходящими мерами предосторожности, описанными ниже.

- a. Крепко держите электроинструмент и займите вашим телом и руками положение, в котором вы можете противодействовать обратным силам. Оператор может подходящими мерами предосторожности противодействовать обратным и реакционным силам.
- b. Соблюдайте повышенную осторожность при обработке углов, острых кромок и т. д. Не допускайте отскоков или блокировки принадлежности. Вращающийся рабочий

инструмент склонен на углы, острые кромкам и при отскоке к заклиниванию. Это вызывает потерю контроля или обратный удар.

- c. Не устанавливайте зубчатое режущее полотно. Такая полотно часто отскакивают и вызывают потерю контроля над электроинструментом.
- d. Обязательно вводите насадку в материал с той же стороны, с которой режущая кромка выходит из материала (со стороны вылета стружек).
Подача инструмента в неправильном направлении вызывает выход режущей кромки инструмента с уходом вверх из заготовки и толчок инструмента в этом направлении.
- e. При использовании зачистных кругов, режущих кругов, высокоскоростных резцов или резцов из твердого сплава обязательно надежно фиксируйте заготовку. При незначительном изгибе этих принадлежностей в разрезе происходит их заклинивание, и может возникнуть обратный удар. Когда отрезной диск заклинивает, он обычно разрушается. При заклинивании зачистного круга, высокоскоростного резца или резца из карбида вольфрама они могут вылететь из разреза, и вы можете потерять контроль над инструментом.

СПЕЦИАЛЬНЫЕ ПРЕДУПРЕЖДАЮЩИЕ УКАЗАНИЯ ПО ШЛИФОВАНИЮ И ОТРЕЗАНИЮ

- a. Применяйте допущенные исключительно для вашего электроинструмента типы дисков и только для рекомендованных вариантов применения. Например: никогда не шлифуйте боковой поверхностью отрезного диска. Абразивные режущие круги предназначены для шлифования периферией круга. Боковые силы, воздействующие на такие круги, могут разрушить их.
- b. Для резбых абразивных конусов и вкладышей используйте только неповрежденные дисковые шпиндели с незатылованным боковым фланцем подходящего размера и длины. Подходящие шпиндели снижают вероятность поломки.
- c. Предотвращайте блокирование отрезного диска и повышенное усилие прижатия. Не выполняйте слишком глубокие резы. Перегрузка отрезного диска повышает нагрузку и склонность к перекоосу или заклиниванию диска в резе, увеличивая возможность обратного удара или поломки абразивного инструмента.
- d. Не помещайте руки перед вращающимся отрезным диском и за ним. Если вы ведете отрезной диск по заготовке от себя, то в случае обратного удара электроинструмент с вращающимся диском может отскочить прямо на вас.
- e. При заклинивании отрезного диска или при перерыве в резке выключите электроинструмент и дайте диску спокойно остановиться. Никогда не пытайтесь вынуть еще вращающийся режущий круг из реза, так как это может привести к отскоку инструмента. Установите и устраните причину заклинивания или задира диска.
- f. Не включайте электроинструмент, если он находится в обрабатываемой детали. Дайте отрезному диску развить полное число оборотов, перед тем как вы осторожно продолжите резание. В противном случае диск может заест, выскочить из детали или вызвать обратный удар.
- g. Плиты или большие детали должны надежно

лежать на опоре для снижения опасности обратного удара при заклинивании отрезного диска. Большие детали могут прогибаться под собственным весом. Деталь должна лежать на опорах с обеих сторон, как близи реза, так и по краям.

- h. Будьте особенно осторожны при выполнении резов с погружением в стены или на других не просматриваемых участках. Погружающийся отрезной диск может при резании газопровода или водопровода, электрических проводов или других объектов привести к обратному удару.

ОСОБЫЕ ИНСТРУКЦИИ ПО ТЕХНИКЕ БЕЗОПАСНОСТИ ПРИ РАБОТЕ С ПРОВОЛОЧНЫМИ ЩЕТКАМИ

- a. Имейте в виду, что проволочные щетки теряют проволоку также и при нормальной работе. Не перегружайте проволоку чрезмерным усилием прижатия. Отлетающие куски проволоки могут легко проникнуть через тонкую одежду и/или кожу.
- b. Перед использованием щеток дайте им прокрутиться на рабочей скорости как минимум одну минуту. В это время никто не должен находиться перед щетками. Плохо закрепленные щетинки или проволоки отделятся от щетки во время проработки.
- c. Направьте вылет этих элементов вращающейся щетки в сторону от вас. Небольшие частицы и куски проволоки могут вылететь с большой скоростью при работе с этими щетками и могут попасть на вас.
- d. При работе с проволочными щетками не превышайте скорость вращения в 15.000 об/мин.



НЕ ОБРАБАТЫВАЙТЕ МАТЕРИАЛЫ, СОДЕРЖАЩИЕ АСБЕСТ (асбест является канцерогеном)



ЕСЛИ ВО ВРЕМЯ РАБОТЫ СУЩЕСТВУЕТ ВОЗМОЖНОСТЬ ВОЗНИКНОВЕНИЯ В АТМОСФЕРЕ ВРЕДНОЙ ДЛЯ ЗДОРОВЬЯ, ГОРЮЧЕЙ ИЛИ ВЗРЫВООПАСНОЙ ПЫЛИ, ПРИМИТЕ СООТВЕТСТВУЮЩИЕ МЕРЫ БЕЗОПАСНОСТИ (некоторые виды пыли являются канцерогенными); используйте респиратором, а также вытяжными устройствами для пыли/стружки, если предусмотрена возможность их подключения.

ТЕХНИЧЕСКИЕ ХАРАКТЕРИСТИКИ

Номер модели2050
Напряжение100–240 В, 50–60 Гц, 18 В пост. тока, 0,5 А
Число оборотов22 000 об/мин
Размер патрона0,8–3,2 мм
Диаметр изделия, зажимаемого в цанге3,2 мм
Максимальный диаметр насадки38,1 мм
Вес0,1 кг

Используйте полностью развернутые и безопасные удлинители, рассчитанные на ток не менее 5 А. Всегда проверяйте, чтобы напряжение сети соответствовало значению, указанному на заводской табличке инструмента.

ОБЩАЯ ИНФОРМАЦИЯ ⑥

- A. Кнопка включения/выключения питания

- B. Регулятор скорости вращения
- C. Вентиляционные отверстия
- D. Кнопка блокировки вала
- E. Патрон Dremel
- F. Гайка цанги
- G. Цанга (3,2 мм)
- H. Ключ
- I. Штекер питания постоянного тока
- J. Розетка питания постоянного тока
- K. Адаптер питания

ПРИНАДЛЕЖНОСТИ

ПЕРЕД ЗАМЕНОЙ ПРИНАДЛЕЖНОСТЕЙ ВСЕГДА ВЫТАСКИВАЙТЕ ШТЕПСЕЛЬНУЮ ВИЛКУ ИНСТРУМЕНТА ИЗ РОЗЕТКИ

Используйте только проверенные, высокопроизводительные насадки Dremel. Перед началом работы с насадкой Dremel внимательно прочитайте прилагаемые к ней инструкции по эксплуатации. Во время применения и хранения принадлежностей соблюдайте особую осторожность, чтобы избежать появления повреждений и трещин.

СМЕНА ПРИНАДЛЕЖНОСТЕЙ ⑦

1. Нажмите кнопку блокировки вала и вращайте шпиндель рукой, пока не сработает фиксатор шпинделя. **Не нажимайте кнопку фиксации вала во время работы вращающегося инструмента.**
2. Удерживая кнопку блокировки вала нажатой, ослабьте (но не снимайте) цанговую гайку. В случае необходимости используйте цанговый ключ.
3. Вставьте хвостовик приставки или принадлежности в цангу до упора.
4. Удерживая кнопку блокировки вала нажатой, затяните цанговую гайку.

ПАТРОН DREMEL

Патрон Dremel обеспечивает возможность быстрой и простой замены принадлежностей для инструментов Dremel без замены цанги.

Существует возможность использования принадлежностей с размером хвостовика 0,8–3,2 мм. Чтобы ослабить степень затяжки, нажмите кнопку блокировки вала и вращайте шпиндель рукой до тех пор, пока не сработает его фиксатор. **Не нажимайте кнопку фиксации вала во время работы вращающегося инструмента.**

Если сработал фиксатор вала, ослабьте степень затяжки патрона при помощи гаечного ключа и раскройте зажимы. Извлеките принадлежность из патрона. При необходимости продолжайте ослаблять фиксацию патрона, чтобы новая принадлежность поместилась между зажимами. Вставьте новую принадлежность в патрон на достаточную глубину, чтобы между концом патрона и началом рабочей части принадлежности оставалось расстояние примерно 6 мм. Чтобы надежно закрепить принадлежность, затяните патрон с помощью гаечного ключа при зажатом фиксаторе вала.

ПОЛЕЗНЫЕ СОВЕТЫ ПО ИСПОЛЬЗОВАНИЮ ПАТРОНА DREMEL

- В данном инструменте патрон Dremel и цанга с гайкой являются взаимозаменяемыми. Патрон позволяет использовать разнообразные принадлежности, а цанга с гайкой обеспечивает надежную фиксацию принадлежности, особенно при наличии значительной боковой нагрузки.

- Если принадлежность проскальзывает внутри патрона, затяните патрон вокруг насадки с помощью ключа, который входит в комплект поставки. Если принадлежность продолжает проскальзывать, используйте цангу с гайкой.
- Существует вероятность смещения зажимов патрона, из-за чего принадлежность не сможет двигаться плавно и концентрически (что приведет к преждевременному износу).

Чтобы отрегулировать положение зажимов, выполните следующую процедуру:

1. Извлеките принадлежность из патрона.
2. Очистите патрон.
3. Нажмите кнопку блокировки вала и затягивайте патрон до тех пор, пока зажимы не выйдут за пределы внешней поверхности вала примерно на 3 мм.
4. Сильно прижмите край патрона к твердой плоской поверхности и убедитесь, что зажимы установлены четко по оси (8).
5. Продолжайте затягивать патрон вручную, пока зажимы полностью не закроются.
6. Ослабьте патрон и установите принадлежность, удерживая ее в требуемом положении.
7. Поверните инструмент вручную и осмотрите его на наличие признаков износа. При обнаружении явных признаков износа повторите процедуру.
8. **Чтобы надежно закрепить принадлежность, затяните патрон с помощью гаечного ключа при зажатом фиксаторе вала.**
9. Проверните инструмент на самой низкой скорости вращения и осмотрите его на наличие признаков износа. При обнаружении явных признаков износа убедитесь, что принадлежность установлена должным образом, и повторите процедуру.

БАЛАНСИРОВКА ПРИНАДЛЕЖНОСТЕЙ

Для точной работы важно, чтобы все принадлежности имели хороший баланс (аналогично шинам автомобиля). Для регулировки или балансировки принадлежности слегка ослабьте патрон либо гайку цанги и поверните принадлежность или цангу на 1/4 оборота. Затяните патрон или гайку цанги и включите вращающийся инструмент. По звуку и ощущениям можно определить, отбалансирована ли принадлежность. Для достижения наилучшего баланса продолжайте данную процедуру.

ИСПОЛЬЗОВАНИЕ

НАЧАЛО РАБОТЫ

Перед работой с многофункциональным инструментом следует привыкнуть к нему и почувствовать его. Возьмите его в руку, почувствуйте его вес и найдите равновесное положение. Приоритетное к форме корпуса. Она позволяет держать инструмент примерно так же, как карандаш или авторучку. **ВАЖНО!** Сначала потренируйтесь на обрезках, чтобы понять, как инструмент работает на высокой скорости. Не забывайте, что многофункциональный инструмент работает лучше с верно выбранной скоростью и оригинальными принадлежностями и приставками Dremel. Не перегружайте инструмент во время работы. Напротив, подведите инструмент к обрабатываемой поверхности аккуратно, чтобы почувствовать контакт с точкой, с которой начнется работа. Следите за движением инструмента вдоль заготовки, прилагая лишь минимальные усилия. Пусть инструмент сам делает всю работу.

Результат будет лучше, если распределить процесс на несколько этапов. Деликатный подход к работе - это залог полного контроля и точного результата.

КАК ПРАВИЛЬНО ДЕРЖАТЬ ИНСТРУМЕНТ

Всегда держите инструмент на расстоянии от лица. Принадлежности могут быть повреждены и могут вылетать из инструмента при увеличении скорости. Не закрывайте вентиляционные отверстия во время работы. Блокировка этих отверстий ведет к перегреву двигателя инструмента.

Для лучшего контроля при тонкой работе возьмите многофункциональный инструмент, как карандаш, большим и указательным пальцами. ⑨

ВКЛ./ВЫКЛ.

Разрешается использовать только адаптер питания 2610Z09729 (Европа) и 2610Z09734 (Великобритания), который входит в комплект поставки инструмента.

Вставьте штекер питания постоянного тока инструмента в розетку питания постоянного тока адаптера питания. Подключите адаптер питания к розетке электросети.

ЧТОБЫ ВКЛЮЧИТЬ ИНСТРУМЕНТ, нажмите и отпустите синюю кнопку включения/выключения питания.

ЧТОБЫ ВЫКЛЮЧИТЬ ИНСТРУМЕНТ, нажмите и отпустите синюю кнопку включения/выключения питания.

РЕГУЛЯТОР СКОРОСТИ ВРАЩЕНИЯ ⑩

Инструмент оснащен регулятором скорости вращения. Скорость можно регулировать во время работы изделия, выбрав необходимое положение на регуляторе.

Чтобы выбрать правильную скорость вращения для каждой работы, используйте обломок материала.

СКОРОСТЬ РАБОТЫ

Таблица, приведенная на странице 7, поможет вам выбрать оптимальную скорость для обрабатываемого материала и необходимую принадлежность. При работе с проволочными щетками не превышайте скорость вращения в 15 000 об/мин.

Заключительная стадия большинства работ выполняется на максимальной скорости. Обработка некоторых материалов (например, некоторых пластмасс) требует относительно небольших скоростей, т. е. на высоких скоростях трение инструмента приводит к выделению тепла и расплавлению материала. Низкая скорость (15 000 об/мин или меньше) лучше всего подходит для полировки поверхностей при помощи войлочных полировальных приспособлений. При работе со щеткой также рекомендуется выбирать низкую скорость, что позволит сохранить щетку и не даст щетине растрепаться. Несмотря на выбор низкой скорости, производительность инструмента не снижается. Высокие скорости оптимально подходят для обработки твердых сортов древесины, металлов и стекла, для сверления, резьбы, отрезания, фрезерования и заточки, а также для выборки пазов в древесине.

Несколько инструкций по выбору скорости:

- Пластмассу и другие легкоплавкие материалы следует обрабатывать на низкой скорости.
- Чтобы избежать повреждения щетки и материала, полировку, отделку и очистку поверхностей проволочной щеткой нужно выполнять на скорости менее 15 000 об/мин.
- Резка древесины производится на высокой скорости.

- Резка железа и стали производится на высокой скорости.
- Если высокоскоростной стальной резец начинает вибрировать, это, как правило, означает, что выбрана слишком низкая скорость.
- Резка алюминия, медных, свинцовых и цинковых сплавов, а также олова может производиться на разных скоростях, в зависимости от типа резки. Во избежание прилипания разрезаемого материала к зубьям режущего диска смажьте его парафином (не водой!)

ПРИМЕЧАНИЕ. *Примечание. если инструмент, по вашему мнению, не режет должным образом, увеличивать давление на него не следует. Для достижения требуемого результата попробуйте другую приставку или выберите другую скорость.*

ОБСЛУЖИВАНИЕ И ОЧИСТКА

⚠ В ЭТОМ УСТРОЙСТВЕ НЕТ ДЕТАЛЕЙ, КОТОРЫЕ МОГУТ ОБСЛУЖИВАТЬСЯ ПОЛЬЗОВАТЕЛЕМ. ВЫПОЛНЕНИЕ ПРЕВЕНТИВНОГО ТЕХОБСЛУЖИВАНИЯ НЕКВАЛИФИЦИРОВАННЫМИ ПОЛЬЗОВАТЕЛЯМИ МОЖЕТ ПРИВЕСТИ К СМЕЩЕНИЮ ВНУТРЕННИХ ПРОВОДОВ И КОМПОНЕНТОВ, ЧТО МОЖЕТ ВЫЗВАТЬ СЕРЬЕЗНУЮ ОПАСНОСТЬ.

Наиболее эффективно инструмент можно очистить с помощью сжатого сухого воздуха. **При очистке инструментов с помощью сжатого воздуха необходимо всегда использовать защитные очки.**

⚠ ВО ИЗБЕЖАНИЕ НЕСЧАСТНЫХ СЛУЧАЕВ ИНСТРУМЕНТ И/ИЛИ ЗАРЯДНОЕ УСТРОЙСТВО НЕОБХОДИМО ОТКЛЮЧАТЬ ОТ ИСТОЧНИКА ПИТАНИЯ ПЕРЕД ОЧИСТКОЙ

Вентиляционные отверстия и переключатели должны быть чистыми и не содержать посторонних материалов. Не пытайтесь очистить инструмент, вставляя острые объекты через отверстие.

⚠ НЕКОТОРЫЕ ЧИСТЯЩИЕ СРЕДСТВА И РАСТВОРИТЕЛИ МОГУТ ПОВРЕДИТЬ ПЛАСТМАССОВЫЕ ЧАСТИ. *Например: бензин, тетрагидрид углерода, растворители на основе хлора, нашатырный спирт и бытовые моющие средства, содержащие нашатырный спирт.*

СЕРВИС И ГАРАНТИЙНОЕ ОБСЛУЖИВАНИЕ

Мы рекомендуем пользоваться для обслуживания инструмента услугами сервисного центра Dremel. На данную продукцию Dremel распространяется гарантия в соответствии с законодательными положениями, принятыми в стране продажи и эксплуатации. Гарантия не распространяется на повреждения, возникающие в результате нормального износа и неправильной эксплуатации. В случае возникновения претензий инструмент и/или зарядное устройство следует отправить дилеру в неразобранном виде вместе с документом, подтверждающим факт совершения покупки.

СЕРВИС И КОНСУЛЬТИРОВАНИЕ НА ПРЕДМЕТ ИСПОЛЬЗОВАНИЯ ПРОДУКЦИИ

Сервисная мастерская ответит на все Ваши вопросы по ремонту и обслуживанию Вашего продукта и запчастям. Монтажные чертежи и

информацию по запчастям Вы найдете также по адресу www.bosch-pt.com. Коллектив сотрудников Bosch, представляющий консультации на предмет использования продукции, с удовольствием ответит на все Ваши вопросы относительно нашей продукции и ее принадлежностей. Пожалуйста, во всех запросах и заказах запчастей обязательно указывайте 10-значный товарный номер по заводской табличке изделия.

ДЛЯ РЕГИОНА РОССИЯ, БЕЛАРУСЬ, КАЗАХСТАН

Гарантийное обслуживание и ремонт электроинструмента, с соблюдением требований и норм изготовителя производится на территории всех стран только в фирменных или авторизованных сервисных центрах «Роберт Бош».

ПРЕДУПРЕЖДЕНИЕ! Использование контрафактной продукции опасно в эксплуатации, может привести к ущербу для Вашего здоровья. Изготовление и распространение контрафактной продукции преследуется по закону в административном и уголовном порядке.

Россия

Уполномоченная изготовителем организация:
ООО «Роберт Бош»
Вашутинское шоссе, вл. 24 141400, г. Химки,
Московская обл. Россия
Тел.: 8 800 100 8007 (звонок по России бесплатный)
E-mail: info.powertools@ru.bosch.com
Полную и актуальную информацию о расположении сервисных центров и приёмных пунктов Вы можете получить:

- на официальном сайте www.bosch-pt.ru
- по телефону справочно - сервисной службы Bosch 8 800 100 8007 (звонок по России бесплатный)

Беларусь

ИП «Роберт Бош» ООО
Сервисный центр по обслуживанию электроинструмента
ул. Тимирязева, 65А-020
220035, г. Минск Беларусь
Тел.: +375 (17) 254 78 71
Тел.: +375 (17) 254 79 16
Факс: +375 (17) 254 78 75
E-mail: pt-service.by@bosch.com
Официальный сайт: www.bosch-pt.by

Казахстан

Центр консультирования и приема претензий
ТОО «Роберт Бош» (Robert Bosch)
050012 г. Алматы, Казахстан
ул. Муратбаева, д. 180, БЦ «Гермес», 7й этаж
Тел.: 8 800 100 8025
E-mail: ptka@bosch.com
Полную и актуальную информацию о расположении сервисных центров и приемных пунктов Вы можете получить на официальном сайте www.bosch-pt.kz

КАК СВЯЗАТЬСЯ С КОМПАНИЕЙ DREMEL

Для получения дополнительной информации по сервису и гарантийному обслуживанию, ассортименту товаров Dremel, службе поддержки и технической поддержке по телефону посетите сайт www.dremel.com.

ПРИМЕЧАНИЕ. Указанный общий уровень вибрации измерен в соответствии со стандартной методикой исследований и может использоваться для сравнения инструментов между собой. Также он может использоваться для предварительной оценки воздействия.

Распространение вибрации во время фактического использования электроинструмента может отличаться от указанного общего значения в зависимости от способа применения инструмента.

Оценить распространение в реальных условиях использования и применить соответствующие меры безопасности для личной защиты (необходимо учитывать все части рабочего цикла, такие как время, когда инструмент выключен, время, когда инструмент работает на холостом ходу, а также время фактической работы инструмента).

УТИЛИЗАЦИЯ

Инструмент, принадлежности и упаковка должны быть утилизированы в соответствии с действующими нормами по защите окружающей среды.

ТОЛЬКО ДЛЯ СТРАН-ЧЛЕНОВ ЕС ^⑤

Согласно Европейской Директиве 2012/19/ЕЭС о старых электрических и электронных инструментах и приборах, а также о претворении этой директивы в национальное право, отслужившие свой срок электроинструменты должны отдельно собираться и сдаваться на экологически чистую утилизацию.

ШУМ И ВИБРАЦИЯ

Уровень звукового давления (стандартное отклонение 3 дБ) дБ(А)	<70,0
Вибрация (векторная сумма по трем осям) м/с ²	<2,5
Вибрация, коэфф. охвата K, м/с ²	1,5

ЖАЛПЫ

Сәйкестікті растау туралы ақпарат, өндірілген елі, сондай-ақ тауардың өндірілген күнін нұсқаулықтың арқы қақпағында табысыз.
Импортер туралы байланыс ақпараты қаптамада бар.

ПАЙДАЛАНЫЛАТЫН БЕЛГІЛЕР

- ① ОСЫ НҰСҚАУЛАРДЫ ОҚЫҢЫЗ
- ② ЕСТУ МҮШЕСІН ҚОРҒАЙТЫН БҰЙЫМДЫ ПАЙДАЛАНУ
- ③ КӨЗДІ ҚОРҒАУ ҚҰРАЛЫН ПАЙДАЛАНУ
- ④ ШАҢҒАН ҚОРҒАЙТЫН МАСКАНЫ ПАЙДАЛАНУ
- ⑤ ҚҰАТ ҚҰРАЛДАРЫН ТҰРМЫСТЫҚ ҚОҚЫСҚА ТАСТАМАҢЫЗ

ЭЛЕКТР ҚҰРАЛЫНЫҢ ҚАУІПСІЗДІГІ БОЙЫНША ЖАЛПЫ ЕСКЕРТУЛЕР



НАЗАР АУДАРЫҢЫЗ БАРЛЫҚ ҚАУІПСІЗДІК ЕСКЕРТУЛЕРІ МЕН НҰСҚАУЛАРЫН ОҚЫҢЫЗ

Ескертулер мен нұсқауларды орындамау салдарынан ток соғуы, өрт шығуы және/немесе ауыр жарақат алу жағдайлары туындауы мүмкін. Барлық ескертулер мен нұсқауларды қарама-қарсы қарау үшін сақтап қойыңыз. Ескертулердегі «электр құралы» термині электр желісінен жұмыс істейтін (сымды) немесе батареямен жұмыс істейтін (сымсыз) электр құралын білдіреді.

ЖҰМЫС ОРНЫНЫҢ ҚАУІПСІЗДІГІ

- a. Жұмыс орны таза әрі жарық жақсы түсетін болуы қажет. Жұмыс орнының таза емес немесе қараңғы болуы оқыс оқиғалардың пайда болуына себеп болады.
- b. Электр құралдарын тұтанғыш сұйықтықтар, газдар немесе шаң бар жер сияқты жарылысқа қауіпті орталарда пайдаланбаңыз. Электр құралдары шаң немесе түтінді тұтандыруы мүмкін ұшқындар шығарады.
- c. Электр құралын пайдаланған кезде балалар мен айналадағы адамдар алшақ тұруы қажет. Басқа нәрсеге алаңдау салдарынан зейін жоғалтуыңыз мүмкін.

ЭЛЕКТР ЖҮЙЕЛЕРІН ПАЙДАЛАНУДАҒЫ ҚАУІПСІЗДІК ТЕХНИКАСЫ

- a. Электр құралының штепсельдері розеткаға сәйкес келуі қажет. Ешқашан штепсельді өзгертеңіз. Ешқандай адаптер штепсельдерін (жерге) тұйықталған электр құралдарымен бірге пайдаланбаңыз. Өзгертілмеген штепсельдер мен сәйкес келетін розеткалар электр тогының соғу қаупін азайтады.
- b. Құбырлар, радиаторлар, газ плиталары және тоңазытқыштар сияқты жерге тұйықталған заттарға денеңізді тигізбеңіз. Денеңіз жерге тұйықталса, электр тогының соғу қаупі артады.
- c. Электр құралдарын шаңбырдан және ылғалдан сақтаңыз. Электр құралына су кірсе, электр тогы соғуы мүмкін.
- d. Кабельді тек орнымен пайдаланыңыз. Электр

Приложение к инструкции по эксплуатации изделия (действует только на территории стран Таможенного Союза в рамках Евразийского экономического Сообщества)

- **Внимательно ознакомьтесь с указаниями по технике безопасности, которые находятся в инструкции по эксплуатации изделия в разделе «Указания по безопасности»**
- **Внимательно ознакомьтесь с дополнительной информацией, приведенной ниже**

Срок службы изделия

Срок службы изделия составляет 7 лет. Не рекомендуется к эксплуатации по истечении 5 лет хранения с даты изготовления без предварительной проверки (дату изготовления см. на этикетке).

Перечень критических отказов и ошибочные действия персонала или пользователя

- не использовать с поврежденной рукояткой или поврежденным защитным кожухом
- не использовать при появлении дыма непосредственно из корпуса изделия
- не использовать с перебитым или оголенным электрическим кабелем
- не использовать на открытом пространстве во время дождя (в распыляемой воде)
- не включать при попадании воды в корпус
- не использовать при сильном искрении
- не использовать при появлении сильной вибрации

Критерии предельных состояний

- перетерт или поврежден электрический кабель
- поврежден корпус изделия

Тип и периодичность технического обслуживания

Рекомендуется очистить инструмент от пыли после каждого использования.

Хранение

- необходимо хранить в сухом месте
- необходимо хранить вдали от источников повышенных температур и воздействия солнечных лучей
- при хранении необходимо избегать резкого перепада температур
- хранение без упаковки не допускается
- подробные требования к условиям хранения смотрите в ГОСТ 15150 (Условие 1)

Транспортировка

- категорически не допускается падение и любые механические воздействия на упаковку при транспортировке
- при разгрузке/погрузке не допускается использование любого вида техники, работающей по принципу зажима упаковки
- подробные требования к условиям транспортировки смотрите в ГОСТ 15150 (Условие 5)

ВНИМАНИЕ!

В случае возникновения перебоа в работе электроинструмента вследствие полного или частичного прекращения энергоснабжения или повреждения цепи управления энергоснабжением установите выключатель в положение Выкл., убедившись, что он не заблокирован (при его наличии). Отключите сетевую вилку от розетки или отсоедините съёмный аккумулятор. Этот предотвращается неконтролируемый повторный запуск.

- құралының кабелін оны тасу, тарту немесе қуат көзінен ажырату үшін пайдаланбаңыз. Сымды жоғары температурадан, май, өткір шеттер немесе жылжымалы бөлшектерден алшақ ұстаңыз. Зақымдалған немесе шатасқан сымдар электр тогының соғу қаупін арттырады.
- e. Электр құралын сыртта пайдаланған кезде, далада пайдалануға болатын узартқыш сымды пайдаланыңыз. Далада пайдалануға болатын сымды пайдаланғанда электр тогының соғу қаупі азаяды.
 - f. Ылғал жерде электр құралын пайдалануға тура келсе, қорғанысты өшіру құрылғысымен (ҚӨҚ) қорғалған жабдықты пайдаланыңыз. ҚӨҚ пайдаланғанда электр тогының соғу қаупі азаяды.

ЖЕКЕ ҚАУІПСІЗДІК

- a. Электр құралын пайдаланған кезде абай болыңыз, не істеп жатқаныңызға қараңыз және зейін қойыңыз. Шаршап тұрсаңыз немесе есіртік, ішімдік немесе дәрі-дәрмек қабылдаған болсаңыз, электр құралын пайдаланбаңыз. Электр құралдарын пайдаланған кезде алаңғасарлық салдарынан жеке ауыр жарақат алуыңыз мүмкін.
- b. Жеке қорғаныс жабдығын пайдаланыңыз. Өрқашан көзді қорғау бұйымын киіңіз. Шаңнан қорғайтын маска, сырғанамайтын арнайы аяқ-киім, қасқа немесе есту мүшесін қорғайтын бұйым сияқты қорғаныс жабдығын тиісті жағдайларда пайдаланғанда жеке жарақат алу қаупі азаяды.
- c. Электр құралының абайсызда іске қосылуына жол бермеңіз. Электр құралдарын тасымалдауда қоректендіру көзінен ажыратылғанына көз жеткізіңіз. Электр құралдарын қосқышынан ұстап тасымалдау немесе қосқыш қосулы күйде қуаттандыру салдарынан оқыс оқиғалар орын алуы мүмкін.
- d. Электр құралын іске қоспас бұрын оны реттеу үшін пайдаланған барлық құралдар мен кілттерді алып тастаңыз. Электр құралының айналатын бөлігіндегі құралдар мен кілттер дене жарақатына себеп болуы мүмкін.
- e. Жұмыс кезінде электр құралын қатты тартпаңыз. Тұрақты қалыпта тұрыңыз және теңе-теңдік сақтаңыз. Бұл кездейсоқ жағдайларда электр құралын дұрыс басқаруға мүмкіндік береді.
- f. Арнайы киім киініңіз. Кең киім бермеңіз және әшекей тақпаңыз. Шашыңызды, киіміңізді және қолғабыңызды жылжымалы бөлшектерден алшақ ұстаңыз. Кең киім, әшекей немесе ұзын шаш жылжымалы бөлшектерге ілініп қалуы мүмкін.
- g. Құралдармен бірге шаң сору және шаң жинау жүйесі қамтамасыз етілсе, олардың дұрыс жалғанып, пайдаланылатынына көз жеткізіңіз. Шаңсорғыштарды пайдалану шаңға қатысты қауіптерді азайтады.

ЭЛЕКТР ҚҰРАЛЫН ПАЙДАЛАНУ ЖӘНЕ КҮТІМ КӨРСЕТУ

- a. Электр құралына артық жүктеме түсірмеңіз. Электр құралын тек мақсатына сай пайдаланыңыз. Дұрыс электр құралы өзінің арнайы жылдамдығында жұмысты едәуір тиімді етіп қауіпсіз орындайды.
- b. Қосқышы зақымданған электр құралын пайдаланбаңыз. Қосқыш арқылы басқарылмайтын көз келген электр құралы қауіпті және оны жөндеу қажет.
- c. Реттеу әрекеттерін орындау, аксессуарларды өзгерту немесе жұмысты аяқтаудан кейін штепсельді қуат көзінен және/немесе батареядан

- d. Пайдаланбайтын электр құралдарын балалардың қолы жетпейтін жерде сақтаңыз. Электр құралымен немесе осы нұсқаулармен таныс емес адамға құралды пайдалануға рұқсат бермеңіз. Электр құралдары жаттықтырылмаған пайдаланушылар қолында қауіп тудырады.
- e. Электр құралдарына техникалық қызмет көрсетіңіз. Жылжымалы бөлшектердің қисаюын немесе шатасуын, бөлшектердің бұзылуын және механикалық құралдардың жұмысына әсер етуі мүмкін барлық жағдайды тексеріңіз. Зақым бар болса, электр құралын пайдаланбас бұрын, оны жөндеңіз. Көптөген оқыс оқиғалар электр құралдарына дұрыс емес техникалық қызмет көрсету салдарынан орын алады.
- f. Кескіш құралдарды өткір және таза күйде ұстаңыз. Тиісті түрде техникалық қызмет көрсетілген шеттері өткір кескіш құралдар бүгіліп қалмайды және оларды басқару оңай болады.
- g. Жұмыс жағдайларын және орындау қажет жұмысты назарға ала отырып, электр құралын, аксессуарларды және алмалы-салмалы кескіштерді және т. б. осы нұсқауларға сәйкес пайдаланыңыз. Электр құралын мақсатты пайдаланудан басқаша пайдаланғанда қауіпті жағдай орын алуы мүмкін.

ҚЫЗМЕТ КӨРСЕТУ

- a. Электр құралына қызмет көрсету жұмысын тек түпнұсқа қосалқы бөлшектер пайдаланатын білікті маманға тапсырыңыз. Бұл электр құралы қауіпсіздігінің сақталуын қамтамасыз етеді.

БАРЛЫҚ ЖҰМЫСТАРҒА АРНАЛҒАН ҚАУІПСІЗДІК НҰСҚАУЛАРЫ

ТЕГІСТЕУ, ҚҰММЕН ТЕГІСТЕУ, СЫМ ҚЫЛШАҚПЕН ТАЗАЛАУ, ЖЫЛТЫРАТУ, ЖОНУ НЕМЕСЕ ЫСҚЫШ ОЮ ЖҰМЫСТАРЫ ҮШІН ОРТАҚ ҚАУІПСІЗДІК ЕСКЕРТУЛЕРІ

- a. Бұл электр құралы тегістеу аспабы, құммен тегістеу құралы, сым қылшақ, жылтырату аспабы, жону немесе ою құралы сияқты жұмыс істеуге арналған. Осы электр құралымен бірге берілген барлық ескертулер, нұсқаулар, суреттер және сипаттамаларды оқыңыз. Төменде көрсетілген барлық нұсқауларды орындамау салдарынан электр тогының соғуы, өрт және/немесе ауыр жарақат орын алуы мүмкін.
- b. Арнайы жасалмаған және құрал өндіруші арқылы ұсынылмаған аксессуарларды пайдаланбаңыз. Аксессуарды тек электр құралына бекітуге болғандықтан ол қауіпсіз жұмыс істеуіне кепілдік бермейді.
- c. Тегістеу аксессуарларының номиналды жылдамдығы кемінде электр құралында белгіленген максималды жылдамдыққа тең болуы қажет. Өздерінің номиналды жылдамдығынан жоғары жылдамдықта жұмыс істейтін тегістеу аксессуарлары бұзылып, ұшып кетуі мүмкін.
- d. Аксессуарлардың сыртқы диаметрі мен қалыңдығы электр құралының сыйымдылық есебі ауқымында болуы қажет. Өлшемі дұрыс емес аксессуарларды дұрыс басқару мүмкін емес.
- e. Дөңгелектер, құммен тегістеу барандары немесе көз келген басқа аксессуарлар білігінің өлшемі электр құралының шпинделі немесе

- цангасына сәйкес келуі қажет. *Электр құралының бекіту құралдарына сәйкес келмейтін аксессуарлар теле-теңдіктен шығып, қатты дірілдейді және басқаруды жоғалтуға әкелуі мүмкін.*
- f. Жақтауға орнатылған дөңгелектер, құммен тегістеу барабандары, кескіштер немесе басқа аксессуарлар цанга немесе патронға толығымен енгізілуі қажет. *Жақтау жеткіліксіз бекітілсе және/немесе дөңгелек қатты шығып тұрса, орнатылған дөңгелек босап, жоғары жылдамдықта шығып кетуі мүмкін.*
 - g. Зақымдалған аксессуарды пайдаланбаңыз. Өр пайдалану алдында ысқыш дөңгелек сияқты аксессуардың сынуын және сызат түсуін, құммен тазалау барабанының жарылуын, сынуын немесе тозуын, сым қылашақтың босауын немесе сымдардың сынуын тексеріңіз. Электр құралы немесе аксессуар жерге құласа, зақымдалуын тексеріңіз немесе зақымдалмаған аксессуар орнатыңыз. Аксессуарды тексеріп, орнатқаннан кейін, айналатын аксессуар жазықтығынан өзіңіз және айналадағы адамдар алшақ тұруы қажет, содан кейін электр құралын жүктемесіз максималды жылдамдықта бір минут ішінде іске қосыңыз. Зақымдалған аксессуарлар осы сынақ кезінде сынып қалады.
 - h. Жеке қорғаныс жабдығын киіңіз. Қолданысқа байланысты қорғаныс масканы және қорғаныс көзілдірігін киіңіз. Сәйкесінше шаңнан қорғайтын маска, есту мүшесін қорғайтын бұйым, қолғап және ұсақ ысу немесе өңдеу сынықтарынан қорғайтын алжапқыш киіңіз. *Көзді қорғау бұйымы әртүрлі жұмыстардан пайда болатын қапдықтардың ұшуынан қорғай алатын болуы қажет. Шаңнан қорғайтын маска немесе респиратор жұмыстан пайда болатын бөлшектерді сүзе алуы қажет. Ұзақ уақыт жоғары қарқындылықтағы шу әсері есту қабілетін жоғалтуға әкелуі мүмкін.*
 - i. Айналадағы адамдар жұмыс аймағынан қауіпсіз қашықтықта тұруы қажет. Жұмыс аймағына кіретін кез келген адам жеке қорғаныс жабдығын киюі тиіс. Өңдеу немесе сынған аксессуар сынықтары ұшып, жұмыс аймағына жақын жерде жарақат келтіруі мүмкін.
 - j. Кескіш аксессуар жасырын сымға немесе өзінің ормына тиіп кетуі мүмкін болған жұмысты орындау барысында механикалық құралды тек оқшауланған қысқышпен ұстаңыз. *Қысым үстіндегі сымға тиетін кескіш аксессуар электр құралының ашық металл бөлшектеріне қысым өткізуі және операторға электр тогының соғуы мүмкін.*
 - k. Іске қосқан кезде әрқашан құралды (екі) қолыңызбен мықтап ұстаңыз. *Мотордың реактивті айналдыру моменті толық жылдамдыққа дейін артқан кезде құралдың айналуына әкелуі мүмкін.*
 - l. Қолайлы кезде өңдейтін бөлшекті тіреу үшін қысқыштарды пайдаланыңыз. Қолданыс кезінде кіші өңдейтін бөлшекті бір қолыңызбен, құралды екінші қолыңызбен ешқашан ұстамаңыз. *Кіші өңдейтін бөлшекті қысқанда құралды (екі) қолыңызбен басқара аласыз. Істіктер, құбырлар немесе түтік сияқты дөңгелек материалды кескен кезде айналады және кескіштің қисаюы немесе сізге қарай ұшып кетуі мүмкін.*
 - m. Сымды айналатын қондырмдан алшақ орнатыңыз. *Басқаруды жоғалтсаңыз, сым үзіліп немесе ілініп, қолыңыз айналып жатқан аксессуарға тартылуы мүмкін.*
 - n. Аксессуар толығымен тоқтағанға дейін электр

- құралын қоймаңыз. *Айналатын аксессуар беткейге тиіп, электр құралын тартып кетсе, оны басқарудан жоғалтуыңыз мүмкін.*
- o. Кескіштерді ауыстырғаннан кейін немесе көз келген реттеу әрекетін орындағаннан кейін цанга ғайкасы, патрон немесе көз келген басқа реттеу құрылғылары мықтап бекітілгеніне көз жеткізіңіз. *Босап қалған реттеу құрылғылары кездейсоқ жылжып, басқаруды жоғалтуға, босап қалған айналатын құрамдастар қатты ұшып кетуіне әкелуі мүмкін.*
 - p. Электр құралын өңізіңіз бен бірге алып жүрген кезде оны іске қоспаңыз. *Айналып тұрған аксессуарларға кездейсоқ тиіп кеткенде киіміңізді іліп, аксессуарды дөңгелекке тартуы мүмкін.*
 - q. Электр құралының ауа желдеткіштерін үнемі тазалап отырыңыз. *Мотор желдеткіші корпус ішінде шаң жинайды және ұнтақталған металдың көп жиналуы электр тогына қатысты оқис оқиғалардың орын алуына әкелуі мүмкін.*
 - r. Электр құралын тұтанғыш материалдардың жанында пайдаланбаңыз. *Ұшқындар осы материалдарды тұтандыруы мүмкін.*
 - s. Сұйық салқындатқыштарды қажет ететін аксессуарларды пайдаланбаңыз. *Су немесе басқа сұйық салқындатқыштарды пайдаланғанда электр тогының соғуы мүмкін.*

СЕРПУ ЖӘНЕ ОҒАН ҚАТЫСТЫ ЕСКЕРТУЛЕР

Серпу - қысылған немесе ілініп қалған айналмалы дөңгелек, құммен тегістеу таспасы, қылаш немесе кез келген басқа аксессуардың кенет реакциясы. Қысу немесе сыдыру айналып тұрған аксессуардың жылдам құлауына әкеледі, ал бұл бақылаусыз тұрған электр құралының аксессуар бұрылысына қарсы бағытта күш салуына әкеледі.

Мысалы, ысқыш дөңгелек ілінесе немесе өңдеу бөлшегіне қысылып қалса, қысылатын орынға кіретін дөңгелектің шеті материалдың беткі жағына кіріп, дөңгелектің шығып кетуіне немесе ұрып сынуына әкелуі мүмкін. Қысу нүктесіндегі дөңгелек қозғалысының бағытына байланысты дөңгелек операторға қарай немесе керісінше ұшып кетуі мүмкін. Сондай-ақ, мұндай жағдайда ысқыш дөңгелектер сынуы мүмкін. Кері соққы электр құралын дұрыс пайдаланбау және/немесе қате жұмыс процедураларының нәтижесінде пайда болады және оның алдын алу үшін төмендегі сақтық шараларын қолданыңыз.

- a. Электр құралын мықтап ұстаңыз және кері күштерге қарсы тұра алатын күйде тұрыңыз. *Тиісті сақтық шаралар қабылданған болса, оператор серпу күштерін басқара алады.*
- b. Бұрыштарды, өткір шеттерді және т. б. өңдеген кезде мұқият күтім көрсетіңіз. *Аксессуардың ұшып кетуін және сыдыруын болдырмаңыз. Бұрыштар, өткір шеттер немесе ұшатын бөлшектер айналатын аксессуарды ұстап, басқару немесе серпу мүмкіндігін жоғалтады.*
- c. Тісті ара дискісін бекітпеңіз. *Мұндай жүздер жиі серпіліп, басқаруды жоғалтады.*
- d. Әрқашан кескішті кесілетін жер материалдан (үгінді лақтырылған бағытпен бірдей) шығатын бір бағыттағы материалға салыңыз. *Құралды дұрыс емес бағытқа салғанда кескіштің кесетін жері жұмыс аймағынан шығып, құралды осы арна бағытына тартады.*
- e. Айналатын роторлық картотекалық егеулер, ою дөңгелектері, жоғары жылдамдықты кескіштер немесе вольфрам қатты қорытпа фрезаларын пайдаланған кезде, әрқашан оларды мықтап бекітіңіз. *Осы дөңгелектер ойықта ақырын еңкейтілсе, ұсталады және серпіле алады. Ою*

дөңгелегі ұсталған кезде, дөңгелек әдетте сынады. Айналатын роторлық картотекалық егеу, жоғары жылдамдықты кескіш немесе вольфрам қатты қорытпа фрезалары ұсталған кезде, ойықтан ұшып, құралды басқарудан жоғалтуыңыз мүмкін.

ТЕГІСТЕУ ЖӘНЕ ЫСҚЫШ ОЮ ЖҰМЫСТАРЫНА АРНАЛҒАН ҚАУІПСІЗДІК ЕСКЕРТУЛЕРІ

- a. Электр құралы және қолданыстар үшін ұсынылған дөңгелек түрлерін ғана пайдаланыңыз. Мысалы: ою дөңгелегінің шетімен тегістеменіз. Ысқыш ою дөңгелектері перифериялық тегістеуге арналған, осы дөңгелектерге қолданылған бүйірлік күштер оларды сындыруы мүмкін.
- b. Ойылған ысқыш конустар мен тығындар үшін өлшемі мен ұзындығы дұрыс фланецті босатылмаған зақымсыз дөңгелек жақтауларын пайдаланыңыз. Дұрыс жақтаулар бұзылу қаупін азайтады.
- c. Ою дөңгелегін қажамаңыз немесе шамадан тыс қысым қолданбаңыз. Шамадан тыс терең ойық оюға әрекет жасамаңыз. Дөңгелекке шамадан тыс қысым түсіргенде кесілген жердегі дөңгелекке жүктеме түсіру және айналмаса іліну қабілеті және серпу немесе дөңгелектің сыну мүмкіндігі артады.
- d. Қолыңызды айналып жатқан дөңгелек қасына немесе артына қоймаңыз. Аспаптың кескіш бөлігіндегі дөңгелек қолыңыздан әрі қарай жылжыған кезде, ықтимал серпу әрекеті айналмалы дөңгелек пен электр құралын тікелей ітсізге қарай ітеруі мүмкін.
- e. Дөңгелек қысылып, ілініп қалған кезде немесе кез келген себеппен кесу әрекетін тоқтатқан кезде, дөңгелек толығымен тоқтағанша электр құралын өшіріп, электр құралын қозғалтпай ұстап тұрыңыз. Дөңгелек қозғалыста болған кезде ою дөңгелегін кесілген жерден алып тастауға ешқашан әрекет жасамаңыз, әйтпесе серпу орын алуы мүмкін. Дөңгелектің қысылуы немесе ілінуі себебін жою үшін зерттеп, түзету әрекетін орындаңыз.
- f. Өңдеу бөлшегінде кесу әрекетін қайта бастамаңыз. Дөңгелекке толық жылдамдыққа жетуіне мүмкіндік беріңіз және кесілген жерге қайта кіргізіңіз. Электр құралы өңдеу бөлшегінде қайта іске қосылса, дөңгелек қисаюу, жүріп кетуі немесе серпілуі мүмкін.
- g. Дөңгелектің қысылу немесе серпілу қаупін азайту үшін панельдер немесе кез келген өлшемі үлкейтілген өңдеу бөлшегін тіреңіз. Үлкен өңдеу бөлшектері өз салмағына байланысты еңкеюі мүмкін. Тіректерді дөңгелектің екі жағындағы кесу орнының қасындағы және өңдеу бөлшегінің шетіне жақын өңдеу бөлшегінің астына жылжыту керек.
- h. Бар қабырғалар немесе басқа тыныш жерлерге “қалта кесігін” жасаған кезде аса сақ болыңыз. Шығып тұрған дөңгелек газ немесе су құбырлары, электрлік сымды немесе серпілуге әкелуі мүмкін нысандарды кесіп кетуі мүмкін.

СЫМ ҚЫЛШАҚПЕН ТАЗАЛАУ ЖҰМЫСТАРЫНА АРНАЛҒАН ҚАУІПСІЗДІК ЕСКЕРТУЛЕРІ

- a. Қылшақ сым қылдарын кәдімгі жұмыс кезінде де лақтыратынын есте сақтаңыз. Қылшаққа шамадан тыс жүктеме қолдану арқылы сымдарға шамадан тыс қысым түсірмеңіз. Сым қылдар жеңіл кимге және/немесе терге оңай кіріп кетуі мүмкін.
- b. Қылшақтарды пайдаланбас бұрын жұмыс

- жылдамдығында кезінде бір минут жұмыс істеуіне мүмкіндік беріңіз. Осы уақытта ешкім қылшақ алдында немесе қасында тұрмауы керек. Қылдарды немесе сымдарды босатсаңыз, іске қосқан кезде шығарылады.
- c. Айналып жатқан сым қылшақтың босауын өзіңізден әрі қарай бағыттаңыз. Осы қылшақтарды пайдаланған кезде кішкентай бөлшектер мен сымның ұсақ сынықтары жоғары жылдамдықпен ұшып, теріңізге кіріп кетуі мүмкін.
 - d. Сым қылшақтарды пайдаланған кезде жылдамдықты 15 000 айн/мин шамасынан арттырмаңыз

⚠ ҚҰРАМЫНДА АСБЕСТ БАР МАТЕРИАЛДАРМЕН ЖҰМЫС ІСТЕМЕҢІЗ (асбест канцерогенді деп есептеледі)

⚠ ЖҰМЫС КЕЗІНДЕ ШАҢ ДЕНСАУЛЫҚҚА ҚАУІП ТӨНДІРУ, ТҰТАНУ НЕМЕСЕ ЖАРЫЛЫСҚА ӘКЕЛУ МҮМКІН КЕЗДЕ САҚТЫҚ ШАРАЛАРЫН ҚАБЫЛДАҢЫЗ (кейбір шаң түрлері канцерогенді деп есептеледі); шаңнан қорғайтын масканы киіп, шаңды/үгіндіні тарту жабдығы жалғанған кезде жұмыс істеңіз

ТЕХНИКАЛЫҚ СИПАТТАМАЛАР

Үлгі нөмірі	2050
Кернеуі	100-240 В, 50-60 Гц, 18 ТТ, 0,5 А
Жылдамдық	22 000/мин
Максималді диаметрі Ø	0,8-3,2 мм
Цанга сыйымдылығы Ø	3,2 мм
Макс. аксессуар Ø	38,1 мм
Салмағы	0,1 кг

Толығымен тарқатылған және 5 А сыйымдылықтағы қауіпсіз ұзартқыш сымдарын пайдаланыңыз. Өрқашан кернеу көзі құралдың төлқұжат тақтайшасында көрсетілген көрнеумен бірдей екенін тексеріңіз.

ЖАЛПЫ ⑥

- A. Қосу/өшіру түймесі
- B. Өзгермелі жылдамдықты теру
- C. Желдету саңылаулары
- D. Білікті қылпытау түймесі
- E. Dremel патроны
- F. Цанга жайкасы
- G. Цанга (3,2 мм)
- H. Кілт
- I. ТТ жалғағышы
- J. ТТ штепсельдік ұясы
- K. Қуат адаптері

АКСЕССУАРЛАР

АКСЕССУАРЛАРДЫ АУЫСТЫРМАС БҰРЫН ӨРДАЙЫМ ҚҰРАЛДЫ АЖЫРАТЫҢЫЗ

Dremel арқылы тексерілген, өнімділігі жоғары аксессуарларды ғана пайдаланыңыз. Dremel аксессуарын пайдалану туралы қосымша ақпарат алу үшін бірге берілген нұсқауларды міндетті түрде оқыңыз. Аксессуарлардың сынуын және сызат түсуін болдырмау үшін ұқұжат қолданып сақтаңыз.

АКССЕССУАРЛАРДЫ АУЫСТЫРУУ ⑦

1. Білік құлпының түймесін басып, білік құлыпқа қосылғанша қолыңызбен айналдырыңыз. **Құрал жұмыс істеп тұрған кезде білік құлпын кіргізеңіз.**
2. Білік құлпы қосулы кезде, цаңга гайкасын босатыңыз (алып тастамаңыз). Қажет болса, цаңганың сомынды бұрайтын кілтін пайдаланыңыз.
3. Кескіш немесе аксессуардың артқы ілмегін толығымен цаңгаға енгізіңіз.
4. Білік құлпы қосулы кезде, цаңга гайкасын бұрап бекітіңіз.

DREMEL ПАТРОНЫ

Dremel патроны Dremel құралдарындағы аксессуарларды цаңгаларды ауыстырмай жылдам әрі оңай ауыстыруға мүмкіндік береді.

Артқы ілмегі 0,8 - 3,2 мм болатын аксессуарлар сыяды. Босату үшін алдымен білік құлпының түймесін басып, білік құлыпқа қосылғанша қолыңызбен айналдырыңыз.

Құрал жұмыс істеп тұрған кезде білік құлпын кіргізеңіз.

Білік құлпы қосылғанда, патронды босату және қысқыштарды ашу үшін сомынды бұрайтын кілтті пайдаланыңыз.

Патроннан аксессуарды алып тастаңыз. Қажет болса, жаңа аксессуар қысқыштар арасында орнатылуы үшін, патронды ары қарай босата беріңіз. Патронның ұшы мен аксессуар жұмыс бөлігінің басы арасында шамамен 6 мм бос орын болуы үшін, жаңа аксессуарды патрон ішіне жеткілікті арақашықтықпен енгізіңіз. Білік құлпы қосылғанда, аксессуарды бекіту үшін патронды сомынды бұрайтын кілтпен бекемдеңіз.

DREMEL ПАТРОНЫН ПАЙДАЛАНУ БОЙЫНША ПАЙДАЛЫ ҚЕҢЕСТЕР

- Dremel патроны және цаңга мен цаңга гайкасының жүйесі осы құралда өзара алмасуы мүмкін. Патрон аксессуарларды ауыстыру үшін үздік тәжірибе қамтамасыз етсе, цаңга мен цаңга гайкасы өсіресе ауырлау бүйірлік жүктемемен қолдану барысында аксессуарды дәлме-дәл ұстау шешімін ұсынады.
- Егер патрондағы аксессуар сырғып кетсе, патронды бұрғы айналасында бекемдеу үшін жинақта берілген сомынды бұрайтын кілтті пайдаланыңыз. Егер сырғу жойылмаса, цаңга мен цаңга гайкасын пайдалануға ауысыңыз.
- Патронның қысқыштары ауытқып кетіп, аксессуардың дұрыс және концентрлік режимде жұмыс істеуіне (шығып кетуіне) әкел соғуы мүмкін.

Қысқыштарды қалпына келтіру үшін, келесі процедураны орындаңыз:

1. Патроннан аксессуарды алып тастаңыз.
2. Патронды тазалаңыз.
3. Білік құлпының түймесін басып, қысқыштар патронның сыртқы бетінен шамамен 3 мм-ге шыққанша патронды бекемдеңіз.
4. Қысқыштардың барлығы білік бойынша орныққанына сенімді болу үшін, патронның ұшын қатты тегіс бетке басыңыз ⑧.
5. Қысқыштар толық жабылғанша патронды қолмен бекемдей беріңіз.
6. Патронды босатыңыз да, тік аксессуарды қайта енгізіңіз.
7. Құралды қолмен бұрап, шығып тұрған жерлердің бар-жоғын тексеріңіз. Егер шығып кеткені анық байқалса, процедураны қайталап шығынын.
8. **Білік құлпы қосылғанда, аксессуарды бекіту үшін патронды сомынды бұрайтын кілтпен бекемдеңіз.**
9. Құралды ең төмен жылдамдық параметріне

бұрап қойыңыз да, шығып кетпей қарағаланың. Егер шығып кеткені анық байқалса, процедураны қайталамас бұрын аксессуардың тік күйінде екенін тексеріңіз.

АКССЕССУАРЛАРДЫ ТЕҢЕСТІРУ

Дәлдеп өңдеу үшін барлық аксессуарлар теңестірілген болуы маңызды (автокөліктегі шиналар сияқты). Аксессуарды реттеу немесе теңестіру үшін патронды немесе цаңга гайкасын ақырын босатып, аксессуарды немесе цаңганы 1/4 айналымға бұрыңыз. Патронды немесе цаңга гайкасын қайта бекітіп, айналмалы құралды іске қосыңыз. Аксессуар теңестіріліп жұмыс істеп жатқанын дыбыс және сезу арқылы айта алатындай болу керек. Үздік тепе-теңдікке жеткенше осы күйде реттеуді жалғастыра беріңіз.

ПАЙДАЛАНУ

ЖҰМЫСҚА КІРІСУ

Көп функциялы құралды пайдалану бойынша бірінші қадам - оны "сезу". Қолыңызда ұстап, оның салмағы мен тепе-теңдігін сезіңіз. Корпус конусын сезіңіз. Бұл конус құралға қалам немесе қарындаш сияқты ұсталуына мүмкіндік береді.

МАҢЫЗДЫ! Құрал жоғары жылдамдықта қалай жұмыс істейтінін көру үшін алдымен материал қиындыларында қолданып көріңіз. Дұрыс Dremel аксессуары және тіркемесімен бірге жылдамдыққа жұмысты сіз үшін жасауға мүмкіндік беру арқылы көп функциялы құрал жақсы жұмыс істейтінін есте сақтаңыз. Құралды пайдаланған кезде мүмкіндігінше қысым түсірмеуге тырысыңыз. Мұның орнына айналмалы аксессуарды жұмыс бетіне ақырындап төмендетіңіз де, бастағыңыз келетін жерге тиюіне мүмкіндік беріңіз. Жұмыс үстінде қолыңызбен жай ғана қысу арқылы құралды бағыттауға зейін қойыңыз. Аксессуарға жұмысты жасауына мүмкіндік беріңіз.

Бүкіл жұмысты бір рет өтіп жасағанға қарағанда құралмен бірнеше рет өткен дұрыс. Ақырын тигенде жақсы басқара аласыз және қате жасау мүмкіндігі азаяды.

ҚҰРАЛДЫ ҰСТАУ

Өрқашан құралды бетіңізден алшақ ұстаңыз.

Аксессуарларды өңдеген кезде зақымдалуы және жылдамдыққа жеткендіктен ұшып кетуі мүмкін.

Құралды ұстаған кезде, желдету саңылауларын қолыңызбен жаппаңыз. Желдету саңылауларын жаппақ кезде мотор қатты қызып кетуі мүмкін. Жақын жұмыста жақсы басқару үшін көп функциялы құралды қарындаш сияқты бас және сұқ сауғағыңызбен ұстаңыз. ⑨

ҚОСУ/ӨШІРУ

Құралмен бірге берілетін **2610209729 (EO) және 2610209734 (Ұлыбритания) қуат адаптерін ғана пайдаланыңыз.**

Құралдың ТТ жалғағышын қуат адаптерінің ТТ штепсельдік ұясына кіргізіңіз.

Қуат адаптерін розеткаға жалғаңыз.

ҚҰРАЛДЫ "ҚОСУЛЫ" КҮЙГЕ ОРНАТУ ҮШІН, көк қосу/өшіру түймесін басып қалыңыз.

ҚҰРАЛДЫ "ӨШІРУЛІ" КҮЙГЕ ОРНАТУ ҮШІН, көк қосу/өшіру түймесін басып қалыңыз.

ӨЗГЕРМЕЛІ ЖЫЛДАМДЫҚ ЦИФЕРБЛАТЫ ⑩

Құрал өзгермелі жылдамдық циферблатымен жабдықталған. Жұмыс кезінде циферблаты алдын ала қосу арқылы немесе параметрлердің кез келгені

арасында жылдамдықты реттеуге болады. **Әр жұмыс үшін дұрыс жылдамдықты таңдау үшін материалдың үлгі бөлігін пайдаланыңыз.**

ЖҰМЫС ЖЫЛДАМДЫҚТАРЫ

Өңделіп жатқан материал және пайдалану қажет аксессуар үшін дұрыс жылдамдықты анықтау мақсатында 7-беттегі кестені қараңыз. Сым қылшақтарды пайдаланған кезде, жылдамдықты 15 000 айн/мин шамасынан арттырмаңыз.

Көптеген жұмыстарды ең жоғары параметрдегі құралды пайдалану арқылы орындауға болады. Дегенмен, белгілі бір материалдар (кейбір пластиктер және металдар) жоғары жылдамдық арқылы бөлінетін жылдану зақымдалуы мүмкін және салыстырмалы түрде төмен жылдамдықтарда жұмыс істеуі керек. Төмен жылдамдықта жұмыс істегенде (15 000 айн/мин немесе одан аз) киізбен жылтырату аксессуарларын пайдалану арқылы жылтырату жұмыстары үшін сәйкес келеді. Ұстағыштан сымның шығып кетуін болдырмау үшін барлық қылшақпен тазалау әрекеттері үшін төмен жылдамдықтар қажет. Төмен жылдамдық параметрлерін пайдаланған кезде құрал өнімділігіне жұмысты сіз үшін жасауына мүмкіндік беріңіз. Жоғары жылдамдықтар қатты ағаштар, металдар үшін және тесу, жону, кесу, бұрыс пішін салу және пішіндеу үшін жұмыс жасау кезінде тиімді.

Құрал жылдамдығына қатысты кейбір нұсқаулықтар:

- Төмен температураларда балқитын пластик және басқа материалдарды төмен жылдамдықтарда кесу керек.
- Қылшақ және материалды зақымдамау үшін жылтырату, тегістеу және сым қылшақпен тазалау әрекеттерін 15 000 айн/мин шамасынан жоғары емес жылдамдықта орындау қажет.
- Ағашты жоғары жылдамдықта кесу керек.
- Темір немесе болатты жоғары жылдамдықта кесу керек.
- Жоғары жылдамдықта болат кескіш дірілдей бастаса, әдетте бұл құралдың тым баяу жұмыс істеп жатқанын білдіреді.
- Орындалатын кесу әрекетіне байланысты алюминий, мыс құйындысы, қорғасын құйындысы, мырыш құйындысы және қалайыны әртүрлі жылдамдықта кесуге болады. Кесу материалының кескіш тістеріне жабысуын болдырмау үшін кескішке парафин (су емес) немесе басқа сәйкес майды пайдаланыңыз.

ЕСКЕРТПЕ: Құрал дұрыс жұмыс істемей жатқанда қысымды көтеруге болмайды. Қажетті нәтижеге қол жеткізу үшін басқа аксессуар немесе жылдамдық параметрін пайдаланып көріңіз.

ТЕХНИКАЛЫҚ ҚЫЗМЕТ КӨРСЕТУ ЖӘНЕ ТАЗАЛАУ

⚠ ІШІНДЕ ПАЙДАЛАНУШЫ ҚЫЗМЕТ КӨРСЕТЕ АЛАТЫН БӨЛШЕКТЕР ЖОҚ, ӨКІЛЕТТІ ЕМЕС ҚЫЗМЕТКЕР ПРОФИЛАКТИКАЛЫҚ ТЕХНИКАЛЫҚ ҚЫЗМЕТ КӨРСЕТКЕНДЕ АУЫР ЗАҚЫМҒА ӘКЕЛУІ МҮМКІН ІШКІ СЫМ МЕН ҚҰРАМДАСТАРДЫҒЫ ДҰРЫС ЕМЕС ҚОСЫЛЫМЫНА ӘКЕЛУІ МҮМКІН.

Құрал сығылған құрғақ ауамен өте жақсы тазарлады. Құралдарды сығылған ауамен тазалаған кезде өрқашан да қауіпсіздік көзілдіріктерін тағыңыз.

⚠ ОҚЫС ОҚИҒАЛАРДЫ БОЛДЫрмау үшін, ТАЗАЛАУ АЛДЫНДА ҚҰРАЛДЫ ЖӨНЕ/НЕМЕСЕ

ЗАРЯДТАУШЫ ҚҰРАЛДЫ ӨРҚАШАНДА ҚҰАТ КӨЗІНЕН АЖЫРАТЫҒЫЗ

Желдету саңылаулары және қосқыш интiрeктерi бөгде заттардан таза және бос болу қажет. Үшiр заттарды саңылауға кiргiзу арқылы құралды тазаламаңыз.

⚠ КЕЙБІР ТАЗАЛАҒЫШ ЗАТТАР ЖӘНЕ ЕРІТІНДІЛЕР ПЛАСТИК БӨЛШЕКТЕРДІ ЗАҚЫМДАЙДЫ.

Солардың кейбіреуі: бензин, көміртек тетрахлориді, хлорланған тазалағыш ерітінділер, аммиак және аммиағы бар тұрмыстық жуғыш заттар.

ҚЫЗМЕТ КӨРСЕТУ ЖӘНЕ КЕПІЛДІК

Құралға қызмет көрсету жұмыстарының барлығы Dremel қызмет көрсету орталығы арқылы орындалуына кеңес береміз.

Осы Dremel өніміне белгіленген/нақты мемлекет ережелеріне сәйкес кепілдік беріледі; тозу салдарынан орын алған зақым, шамадан тыс жүктеме немесе дұрыс емес өңдеу кепілдікке кірмейді.

Шағым түскен жағдайда, бөлшектелмеген құрал және/немесе зарядтауыш құралын және сатып алуға қатысты дәлелдерді дилерге жіберіңіз.

DREMEL КОМПАНИЯСЫМЕН БАЙЛАНЫСУ

Қызмет көрсету және кепілдік, Dremel өнімдері, қолдау көрсету және шұғыл байланыс желісі туралы қосымша ақпарат алу үшін www.dremel.com сайтына өтіңіз.

ШУ МЕН ДІРІЛ

Дыбыс күшінің деңгейі (стандартты ауытқу 3 дБ)	
дБ(A)	<70,0
Діріл (үш осьтік вектордың жалпы көрсеткіші) м/с ²	<2,5
Діріл тұрақсыздығы К м/с ²	1,5

ЕСКЕРТПЕ: Мәлімденген дірілдің жалпы мәні стандартты сынақ әдісі бойынша өлшенді және оны құралдарды бір-бірімен салыстыру үшін пайдалануға болады. Оны, сондай-ақ, экспозицияны алдын ала бағалау үшін де пайдалануға болады.

Электр құралының нақты қолданысы кезіндегі діріл шығысы құралды қалай пайдаланып жатқаныңызға байланысты мәлімделген жалпы мәннен өзгеше болуы мүмкін.

Экспозицияны нақты қолдану жағдайында бағалаңыз және (құралдың өшірілген уақыты мен оның іске қосылған уақытына қосылатын бос жұмыс істеу уақыты сияқты кезеңдердің барлық бөлігін ескеріп) жеке қауіпсіздік шараларын тиісті түрде белгілеңіз.

КӨДЕГЕ ЖАРАТУ

Құрал, аксессуарлар және қаптаманы қоршаған ортаға зиян келтірмей қайта өңдеу үшін оларды сұрыптау керек.

ТЕК ҚАНА ЕО ЕЛДЕРІ ҮШІН ⑤

Электрлік және электрондық жабдықтар қалдығы үшін 2012/19/ЕС Еуропа нұсқаулығы мен оның ұлттық құқықтарына жүзеге асуына сәйкес ендігері пайдаланылмайтын электр құралдарын бөлек жинап, қоршаған ортаға зиянсыз жолмен қоқысқа тастау қажет.

Өнімді пайдалану нұсқаулығына қосымша (тек Еуразия экономикалық қауымдастығы шеңберінде Кеден одағына мүше мемлекеттер аумағында ғана қолданылады)

- „Қауіпсіздік нұсқаулары“ бөлімінің өнімді пайдалану нұсқаулығында берілген қауіпсіздік техникасы бойынша нұсқаулармен мұқият танысыңыз
- Төмендегі қосымша ақпаратты мұқият оқыңыз

Өнімді пайдалану мерзімі

Өнімнің қызмет ету мерзімі 7 жыл. Өндірілген мерзімнен бастап (өндіру күні зауыт тақтайшасында жазылған) істептей 5 жыл сақтағаннан соң, өнімді тексеруіс (сервистік тексеру) пайдалану ұсынылмайды.

Қызметкер немесе пайдаланушының қателіктері мен істен шығу себептерінің тізімі

- тұтқасы мен корпусы бұзылған болса, өнімді пайдаланбаңыз
 - өнім корпусынан тікелей түтін шықса, пайдаланбаңыз
 - ток сымы бұзылған немесе оқшаулаусыз болса, пайдаланбаңыз
 - жауын-шашын кезінде сыртта (далада) пайдаланбаңыз
 - корпус ішіне су кірсе құрылғыны қосуы болмаңыз
 - көп ұшқын шықса, пайдаланбаңыз
 - қатты діріл кезінде пайдаланбаңыз
- Шекті күй белгілері**
- ток сымның тозуы немесе зақымдануы
 - өнім корпусының зақымдалуы

Қызмет көрсету түрі мен жиілігі

Әр пайдаланудан соң өнімді тазалау ұсынылады.

Сақтау

- құрғақ жерде сақтау керек
- жоғары температура көзінен және күн сәулелерінің әсерінен алыс сақтау керек
- сақтау кезінде температураның кенет ауытқуынан қорғау керек
- орамасыз сақтау мүмкін емес
- сақтау шарттары туралы қосымша ақпарат алу үшін MEMCT 15150 (Шарт 1) құжатын қараңыз

Тасымалдау

- тасымалдау кезінде өнімді құлатуға және кез келген механикалық ықпал етуге қатаң тыйым салынады
- босату/жүктеу кезінде пакетті қысатын машиналарды пайдалануға рұқсат берілмейді
- тасымалдау шарттары талаптарын MEMCT 15150 (Шарт 5) құжатын оқыңыз

НАЗАР АУДАРЫҢЫЗ!

Энергиямен жабдықтаудың толықтай не жөкелей тоқтатылуы немесе энергиямен жабдықтауды басқару тізбегінің ақаулануы салдарынан электр құралының жұмысында кідіріс пайда болған жағдайда, бұғатталмағандығына көз жеткізіп (болған жағдайда) барып, ажыратқышты Выкл. (Өшіру) қалпына келтіріңіз. Желілік ашаны розеткадан шығарыңыз немесе алып - салмалы аккумуляторды ажыратыңыз. Осы әрекет арқылы бақыланбайтын қайта іске қосылудың алдын аласыз.

KASUTATUD SÜMBOLID

- ① LUGEGE NEED JUHISED LÄBI
- ② KASUTAGE KUULMISKAITSEVAHENEID
- ③ KASUTAGE SILMAKAITSEMEID
- ④ KASUTAGE TOLMUKAITSEMASKI
- ⑤ ÄRGE KÄIDELGE ELEKTRILISI TÖÖRIISTU KOOS OLMEJÄÄTMETEGA

ELEKTRILISE TÖÖRIISTA ÜLDISED OHUTUSHOIATUSED

⚠ ETTEVAATUST LUGEGE TÄHELEPANELIKULT LÄBI KÕIK OHUTUSJUHISED JA HOIATUSED

Hoiatuste ja juhiste eiramise tagajärjeks võib olla elektrilööb, tulekahju ja/või raskek vigastused. Hoidke kõik hoiatused ja juhised hilisemaks kasutamiseks alles. Hoiatustes kasutatud termini „elektritööriist“ all peetakse silmas elektriga töötavaid (juhtmega) elektritööriistu või akuga töötavaid (juhtmeta) elektritööriistu.

TÖÖPIRKONNA OHUTUS

- Hoidke töökoht puhas ja hästi valgustatud.** Tööpiirkonnas valitsev segadus ja töökoha ebapiisav valgustus võib põhjustada õnnetusi.
- Ärge kasutage seadet plahvatusohtlikus keskkonnas, kus leidub tuleohtlikke vedelikke, gaase või tolmu.** Elektriliste tööriistadega töötamisel võivad tekkida sädemed, mis omakorda võivad tolmu ja auru süüdata.
- Elektrilise tööriista kasutamise ajal hoidke lapsed ja teised isikud tööpiirkonnast eemal.** Kui Teie tähelepanu juhitakse kõrvale, võib seade Teie kontrolli alt väljuda.

ELEKTRIOHUTUS

- Seadme pistik peab pistikupesasa sobima.** Pistikut ei tohi mingil viisil muuta. Ärge kasutage kaitsemaandusega seadmete puhul adapterpistikuid. Muutmata pistikut ja sobivad pistikupesad vahendavad elektrilöögi ohtu.
- Vältige kehakontakti maandatud pindadega, näiteks torude, radiaatorite, pliitide ja külmikutega.** Kui Teie keha on maandatud, on elektrilöögi oht suurem.
- Hoidke seadet vihma ja niiskuse eest.** Elektriseadmesse sattunud vesi suurendab elektrilöögi ohtu.
- Kasutage toitejuhet üksnes nõuetekohaselt.** Ärge kasutage toitejuhet seadme kandmiseks, ülesriputamiseks ega pistiku pistikupesast väljatõmbamiseks. Hoidke toitejuhet kuumuse, õli, teravate servade ja seadme liikuvate osade eest. Kahjustatud või keeruldulainud toitejuhe suurendab elektrilöögi ohtu.
- Kui töötate elektrilise tööriista välistingimustes, kasutage ainult selliseid pikendusjuhtmeid, mis on ette nähtud välistingimustes kasutamiseks.** Välistingimustes kasutamiseks sobiv pikendusjuhe vähendab elektrilöögi ohtu.
- Kui elektritööriista kasutamine niiskes kohas on vältimatu, kasutage rikkevoolukaitsmega kaitstud varustust.** Rikkevoolukaitsme kasutamine vähendab elektrilöögi ohtu.

INIMESTE OHUTUS

- a. Olge tähelepanelik, jälgige oma tegevust ning tegutsuge elektrilise tööriistaga töötades kaalutletult. Ärge kasutage seadet, kui olete väsinud või uimastite, alkoholi või ravimite mõju all. Hetkeline tähelepanematus seadme kasutamisel võib põhjustada raskeid vigastusi.
- b. Kasutage isikukaitsevahendeid. Kandke alati kaitseprille. Sobivate isikukaitsevahendite, näiteks tolmumaski, libisemiskindlate turvajalatsite, kaitsekiivri või kuulmiskaitsevahendite kasutamine vähendab vigastuste ohtu.
- c. Vältige seadme tahtmatut käivitamist. Enne pistiku pistikupessa ühendamist veenduge, et lüüti on väljalülitatud asendis. Kui hoiate seadme kandmisel sõrme lülitil või ühendate vooluvõrku sisselülitatud seadme, võib see põhjustada õnnetusi.
- d. Enne elektritööriista sisselülitamist, eemaldage selle küljest reguleerimis- ja mutrivõtmed. Seadme pöörleva osa küljes olev reguleerimis- või mutrivõti võib põhjustada vigastusi.
- e. Ärge hinnake end üle. Võtke stabiilne töoasend ja hoidke kogu aeg tasakaalu. Nii saate seadet ootamatutes olukordades paremini kontrollida.
- f. Kandke sobivat rõivastust. Ärge kandke laiu riideid ega ehteid. Hoidke juukseid, rõivad ja kindad seadme liikuvatest osadest eemal. Lotendavad riided, ehted või pikad juukseid võivad sattuda seadme liikuvate osade vahele.
- g. Kui on võimalik paigaldada tolmueemaldus- ja tolmukogumisseadiseid/seadmeid, veenduge, et need on seadmega ühendatud ja et neid kasutatakse õigesti. Nende seadiste/seadmete kasutamine vähendab tolmust põhjustatud ohte.

ELEKTRILISTE TÖÖRIISTADE KÄSITSEMINE JA HOOLDAMINE

- a. Ärge koormake seadet üle. Kasutage töö tegemiseks selleks ettenähtud elektrilist tööriista. Sobiva elektrilise tööriistaga töötate ettenähtud jõudluspiirides tõhusamalt ja ohutumalt.
- b. Ärge kasutage elektrilist tööriista, mille lüüti on rikkis. Elektriline tööriist, mida ei saa enam lülitist sisse ja välja lülitada, on ohtlik ning tuleb toimetada parandusse.
- c. Tõmmake pistik pistikupesast välja ja/või eemaldage seadmest aku enne seadme reguleerimist, tarvikute vahetamist ja seadme ärapanekut. See ettevaatusabinõu väldib seadme tahtmatut käivitamist. Kasutusvälisel ajal hoidke elektrilisi tööriistu lastele kättesaamatus kohas.
- d. Ärge lubage seadet kasutada isikult, kes ei ole kursis seadme tööpõhimõttega ega ole tutunud käesolevate juhistega. Asjatundmatute kasutajate käes on elektrilised tööriistad ohtlikud.
- e. Hooldage elektrilisi tööriistu. Veenduge, et seadme liikuvad osad töötavad korralikult ega kiilu kinni ja et seadme osad ei ole katki või kahjustatud määral, mis võiks mõjutada seadme veatut tööd. Laske kahjustatud osad enne seadme kasutamist parandada. Elektriliste tööriistade ebapiisav hooldus on paljude õnnetuste põhjuseks.
- f. Hoidke löiketarvikud teravad ja puhtad. Hästi hooldatud, teravate lõikeservadega löiketarvikud kiiluvad harvemini kinni ja neid on lihtsam juhtida.
- g. Kasutage elektrilist tööriista, lisavarustust, tarvikuid jmt vastavalt siintoodud juhistele ning nii, nagu konkreetse mudeli jaoks ette nähtud. Arvestage seejuures töötingimuste ja teostatava töö iseloomuga. Elektriliste tööriistade nõuetevastane kasutamine võib põhjustada ohtlikke olukordi.

HOOLDUS

- a. Laske seadet parandada ainult kvalifitseeritud spetsialistidel, kes kasutavad originaalvaruosi. Nii tagate seadme pideva ohutu töö.

OHUTUSJUHISED KÕIKIDEKS TÖÖOPERATSIOONIDEKS

ÜLDISED OHUTUSHOIATUSED LIHVIMISEL, LIIVAPABERIGA LIHVIMISEL, TRAATHARJAGA HARJAMISEL, POLEERIMISEL, LOIKAMISEL VÕI ABRASIIVSEL MAHALOIKAMISEL

- a. See elektriline tööriist on ette nähtud lihvimiseks, liivapaberiga lihvimiseks, traatharjaga töötlemiseks, poleerimiseks ja loikamiseks. Järgige kõiki tööriistaga kaasasolevaid hoiatusi, juhiseid, jooniseid ja tehnilisi andmeid. Järgnevalt toodud juhiste eiramise tagajärjeks võib olla elektrilööb, tulekahju ja/või rasked vigastused.
- b. Ärge kasutage lisatarvikuid, mis ei ole tootja poolt käesoleva elektrilise tööriista jaoks ette nähtud või soovitatud. See, et saate lisatarvikut oma tööriista külge kinnitada, ei taga veel tööriista ohutust kasutust.
- c. Lihvimistarvikute pöörete normarv peab olema vähemalt sama suur nagu elektrilisel tööriistal märgitud maksimaalne pöörete arv. Lihvimistarvikud, mis pöörleva lubatust kiiremini, võivad puruneda ja laiali paiskuda.
- d. Tarviku läbimõõt ja paksus peavad ühtima elektrilise tööriista mõõtudega. Vale suurusega tarvikuid ei ole võimalik piisavalt kontrollida.
- e. Ketaste, lihvklotside ja muude tarvikute tornisuurus peab sobima nõuetekohaselt elektrilise tööriista võlli või kinnitustsängiga. Elektrilise tööriista paigaldusriistvaraga mittesobivad tarvikud pöörlevad ebaühtlaselt, vibreerivad tugevalt ja võivad põhjustada kontrolli kaotuse tööriista üle.
- f. Kasutage paigaldatud kettad, lihvtallad, freesid ja muud tarvikud tuleb sisestada täielikult kinnitustsängi või padrunisse. Kui torni ei hoita piisavalt ja/või ketta eend on liiga pikk, võib paigaldatud kettas tulla lahti ja paiskuda eemale suurel kiirusel.
- g. Ärge kasutage vigastatud tarvikuid. Iga kord enne kasutamist kontrollige, ega tarvikul nagu lihvtaldastel ei esine pragusid või murenenud kohti, lihvtaldadel pragusid, rebenemist või kulunud kohti, traatharjadel lahtisi või mürdunud traate. Kui elektriline tööriist või tarvik maha kukub, siis kontrollige, ega see ei ole vigastatud ning vajadusel võtke vigastatud tarviku asemel kasutusele vigastamata tarvik. Kui olete tarviku üle kontrollinud ja kasutusele võtnud, hoidke ennast ja lähedal viibivaid isikuid väljaspool pöörleva tarviku tasandit ja laske tööriistal töötada ühe minuti vältel maksimaalpööretel. Selle testperioodi jooksul vigastatud tarvikud üldjuhul murduvad.
- h. Kasutage isikukaitsevahendeid. Sõltuvalt seadme kasutusotstarbest kandke näokaitsemaski või kaitseprille. Vajadusel kandke tolmukaitsemaski, kuulmiskaitsevahendeid, kaitsekindaid või spetsiaalpõlle, mis kaitseb Teid lihvimisel eralduvate väikeste materjaliosakeste eest. Silmi tuleb kaitsta töödeldavast materjalist eralduvate kildude ja vöörkehade eest. Tolmu- ja hingamisteede kaitsemaskid peavad filtreerima tekkinud tolmu. Pikaajaline tugev müra võib kahjustada kuulmist.
- i. Veenduge, et teised inimesed asuvad tööpiirkonnast ohutus kauguses. Igaüks, kes tööpiirkonda siseneb, peab kandma isikukaitsevahendeid. Materjalist eralduvad kildud

- vi või murdunud tarvikud võivad õhku paiskuda ning põhjustada vigastusi ka tööpiirkonnast väljaspool.
- j. Tehes töid, mille puhul võib lõiketarvik kokku puutuda varjatud elektrijuhtmetega või tööriista enda toitejuhtmega, hoidke tööriista üksnes isoleeritud käepidemetel. Kontakt pinge all oleva elektrijuhtmega võib seadme metallosad pingestada ja põhjustada elektrilöögi.
 - k. Alati hoidke tööriista käivitamisel kindlat käes. Mootori reaktsioonipõrredeid võib täispõreteni kiirendamisel põhjustada tööriista käandumisi.
 - l. Vajaduse korral kasutage tooriku toetamiseks klambreid. Ärge hoidke kunagi väikeset toorikut ühes käes ja tööriista teises, kui see on kasutusel. Väikse tooriku kinnitamine klambriга võimaldab kasutada kätt (käsi) tööriista kontrollimiseks. Ümarmaterjal, nt seadetihvtide vardad või torud, kaldub lõikamisel veerema, mis võib põhjustada lõiketera kinnikiilumist või hüppamist teie suunas.
 - m. Hoidke toitejuhet pöörlevast tarvikust eemal. Kui te kasutate kontrolli seadme üle, tekib toitejuhtme läbilõikamise või tarviku poolt kaasaaharamise oht ning Teie käsi võib pöörleva tarvikuга kokku puutuda.
 - n. Pange tööriist käest alles siis, kui tarvik on seiskunud. Pöörlev tarvik võib aluseга kokku puutuda, mille tagajärjel võite kaotada kontrolli tööriista üle.
 - o. Pärast lõiketerade vahetamist või reguleerimist veenduge, et kinnitustsangid mutter, padrun või muud reguleerimiseadmed on kindlalt pinguldatud. Lahtised reguleerimiseadmed võivad ootamatult nihkuda või välja paiskuda, põhjustades kontrolli kao.
 - p. Ärge transportige töötavat tööriista. Pöörlev tarvik või Teie riietesse kinni jääda ning Teid vigastada.
 - q. Puhastage regulaarselt tööriista tuulutusavasid. Töötav mootor tõmbab korpusesse tolmu ning kogunev metallitolm võib vähendada elektriohutust.
 - r. Ärge kasutage elektrilist tööriista süttivate materjalide läheduses. Sädemete tõttu võivad taolised materjalid süttida.
 - s. Ärge kasutage tarvikuid, mille puhul on vaja kasutada jahutusvedelikke. Vee või teiste jahutusvedelike kasutamine võib põhjustada elektrilöögi.

TAGASILÖÖK JA ASJAOMASED OHUTUSNÕUDED

Tagasilöökk on kinnikiilunud või -jäänud pöörlevast lihkettast, lihttallast, harjast või muust tarvikust põhjustatud järsk reaktsioon. Kinnikiilumine ja -jäämine põhjustab pöörleva tarviku kiire seiskumise, mis omakorda põhjustab kontrolli alt väljunud tööriista paiskumise tarviku pöörlemisele vastupidises suunas. Lihvketta kinnikiilumise tagajärjeks võib olla lihvketta murdumine või tagasilöökk. Lihvketas liigub siis sõltuvalt ketta pöörlemissuunast kas tööriista kasutaja suunas või kasutajast eemale. Seejuures võivad lihvketad ka murduda.

Tagasilöökk on seadme vale või ebaõige kasutuse tagajärg. Tagasilööki saab sobivate ettevaatusabinõude rakendamiseга ära hoida.

- a. Hoidke elektrilist tööriista tugevasti ja viige oma keha ja käed asendisse, milles saate tagasilöögiõududele vastu astuda. Kasutajal on võimalik tagasilöögiõude kontrollida nõuetekohaste ettevaatusabinõude rakendamise korral.
- b. Töotage eriti ettevaatlikult nurkade, teravate servade jmt piirkonnas. Vältige tarviku tagasipõrkumist toorikut ja toorikusse kinnijäämist. Pöörlev tarvik kaldub nurkades, teravates servades ja tagasipõrkumise korral kinni kiiluma. See põhjustab kontrolli kaotuse tööriista üle või tagasilöögi.
- c. Ärge kinnitage külge hammastega saetera. Taolised

tarvikud põhjustavad tihti tagasilöögi või kontrolli kaotuse seadme üle.

- d. Alati sõotke lõiketera materjalisse samas suunas, milles lõikeserv väljub materjalist (sama suund, milles paiskuvad laastud). Tööriista söötmine vales suunas põhjustab lõiketera lõikeserva ronimist toorikust välja ja tööriista tõmbamist söötmise suunas.
- e. Pöörlevate viilide, lõikeketaste, suure kiiruseга või volframkarbiidist freeside kasutamisel veenduge alati, et toorik on kindlalt klambriга kinnitatud. Kettad haarduvad, kui nad lähevad soones kergelt villtu, ja võivad anda tagasilöögi. Kui haardub lõikeketas, puruneb tavaliselt ketas ise. Kui haardub pöörlev viil, kõrge kiiruseга frees või volframkarbiidist frees, võib see sooneest välja hüpata ja kontroll tööriista üle võib kaduda.

TÄIENDAVAD OHUTUSNÕUDED LIHVIMISEL JA LÕIKAMISEL

- a. Kasutage ainult kettatüüpe, mis on soovitatud teie elektrilise tööriista puhul, ja ainult soovitatud rakendusteks. Näiteks: ärge kasutage lihvimiseks lõikeketta külgpinda. Lõikekettad on ette nähtud materjali lõikamiseks ketta servaga. Külgsuunas avaldub jõud võib lõikeketta purustada.
- b. Keermestatud abrasiivkooste ja -pistikute puhul kasutage ainult kahjustamata kettatorne koormusest vabastamata õlgmikuäärikutega, mis on õige suuruse ja pikkuseга. Nõuetekohased tornid vähendavad purustamise võimalikkust.
- c. Ärge laske lõikekettal kinni kiiluda ja ärge avaldage lõikekettale liigset survet. Ärge teostage liiga sügavaid lõikeid. Lõikekettale avalduv liigne koormus suurendab lõikeketta koormust ja kalduvust käandumiseks või kinnikiilumiseks lõikes ning tagasilöögi või lihvketta purunemise võimalust.
- d. Ärge asetage kätt pöörleva lõikeketta ette ega liikumistrajektorile. Kui juhitte lõikeketast toorikus endast eemale, võib tööriist koos pöörleva kettaga lennata tagasilöögi korral otse Teie peale.
- e. Kui lõikeketas kinni kiilub või jääb või kui Te töö katkestate, lülitage elektriline tööriist välja ja hoidke seda liikumatult, kuni lõikeketas seiskub. Ärge püüdke kunagi veel pöörlevat lõikeketast lõikejoonest välja tõmmata, kuna vastasel korral võib toimuda tagasilöökk. Üurige ja rakendage parandusmeetmeid ketta kinnikiilumise või -jäämise põhjuse kõrvaldamiseks.
- f. Ärge lülitage tööriista uuesti sisse, kui see asub veel toorikus. Enne lõikeprotsessi ettevaatlikku jätkamist laske lõikekettal jõuda maksimaalpöoretele. Vastasel korral võib lõikeketas kinni kiiluda, toorikust välja hüpata või tagasilöögi põhjustada.
- g. Toestage plaadid ja suured toorikud, et vältida kinnikiilunud lõikekettast põhjustatud tagasilöögi ohtu. Suured toorikud võivad omaenda raskuse all murduda. Toorik tuleb toestada mõlemalt poolt, nii lõikejoone lähedalt kui servast.
- h. Olge eriti ettevaatlik sisselõigete tegemisel olemasolevatesse seintesse või teistesse varjatud piirkondades. Lõikeketas võib tabada gaasi- või veetorusid, elektrijuhtmeid või teisi objekte, mille tagajärjeks võib olla tagasilöökk.

OHUTUSNÕUDED TÖÖTAMISEL TRAATHARJADEGA

- a. Pidage silmas, et traatharjast eraldub ka tavalise kasutuse käigus traaditükke. Ärge koormake traate üle, avaldades neile liigset survet. Eemalepaiskuvad traaditükid võivad kergesti tungida läbi õhukeste riiete ja/või naha.
- b. Enne kasutamisel lubage harjadel käia tööpõrelet vähemalt üks minut. Selle ajal ei tohi keegi seista

harja ees ega liikimistajektoroori. Sissetöötamise ajal paiskub välja lahtisi harjaseid ja traati.

- c. **Suunake pöörleva traatharja juurest paiskuv materjal endast eemale.** Harjade kasutamisel võib suure kiiruse juures paiskuda välja osakesi ja väikseid traadikilde, mis võivad tungida naha sisse.
- d. **Kui töotate traatharjadega, siis ärge kasutage suuremat pöörete arvu kui 15 000 p/min.**

⚠ ÄRGE TÕDELGE ASBESTI SISALDAVAT MATERJALI (asbest võib tekitada vähki)

⚠ RAKENDAGE KAITSEABINÕUSID, KUI TÖÖTAMISEL VÕIB TEKKIDA TERVISTKAHJUSTAVAT, SÜTTIMISVÕI PLAHVATUSOHTLIKKU TOLMU (teatud liiki tolm võib tekitada vähki). Kandke tolmukaitsemaski ja võimaluse korral ühendage seade tolmuimejaga

TEHNILISED ANDMED

Mudeli number.....	2050
Pinge.....	100–240 V, 50–60 Hz, 18 V DC, 0,5 A
Kiirus.....	22 000 p/min
Padruni suurus Ø.....	0,8–3,2 mm
Kinnitustangi suurus Ø ..	3,2 mm
Max tarviku Ø.....	38,1 mm
Kaal.....	0,1 kg

Kasutage üksnes täielikult lahti keritud ja kahjustusteta 5 A kaitsmega pikendusjuhet.
Veenduge alati, et pinge ühtib seadme andmesildil märgitud pingega.

JOONIS ⑥

- A. Toitenupp
- B. Pöörete regulaator
- C. Ventilatsioonivad
- D. Spindililukustusnupp
- E. Dremeli padrun
- F. Kinnitusmutter
- G. Kinnitustsang (3,2 mm)
- H. Võti
- I. DC pistik
- J. DC pesa
- K. Toiteadapter

TARVIKUD

ENNE TARVIKUTE VAHETAMIST ÜHENDAGE SEADE ALATI ELEKTRIVÕRGUST LAHTI

Kasutage üksnes Dremeli poolt testitud kvaliteetseid tarvikuid.
Lugege kindlasti Dremeli tarviku kasutusjuhendit, kust leiate lisateavet selle kasutamise kohta.
Käsitsege ja hoiundage tarvikuid ettevaatlikult, et vältida täkkeid ja pragunemist.

TARVIKUTE VAHETAMINE ⑦

1. Vajutage spindililukustusnuppu ja keerake spindlit, kuni see lukustub. **Ärge kasutage võllilukku, kui seade töötab.**
2. Hoidke võllilukku all ja keerake kinnitusmutter lahti (ärge seda eemaldage). Vajaduse korral kasutage kinnitustsangi võtit.
3. Lükake tarviku saba täielikult tsangi.
4. Hoidke võllilukku all ja keerake kinnitusmutter kinni.

ASBESTI PADRUN

Dremeli padrun võimaldab vahetada Dremeli tööriistade tarvikuid kiiresti ja hõlpsasti, kinnitustsange vahetamata. Võtab vastu tarvikuid 0,8–3,2 mm otsakuga. Vabastamiseks vajutage spindililukustusnuppu ja keerake spindlit, kuni see lukustub. **Ärge kasutage võllilukku, kui seade töötab.**
Vajutage spindililukustusnupp alla ja kasutage padruni lövendamiseks ning haaratsite avamiseks mutrivõtit. Eemaldage tarvik padruni küljest. Vajadusel jätkake padruni lövendamist, nii et uus tarvik mahuks haaratsite vahele. Sisestage uus tarvik piisavalt kaugemale padrunisse, nii et padruni otsa ja tarviku tööosa alguse vahele jääks ligikaudu 6 mm. Vajutage spindililukustusnupp alla ja pingutage padrunit, kasutades tarviku fikseerimiseks mutrivõtit.

KASULIKKE NÄPUNÄITEID DREMELI PADRUNI KASUTAMISEL

- Dremeli padrun ja kinnitustsandid ning kinnitusmutrisüsteem on tööriistal vahetatavad. Ehkki padrun pakub tarvikute kõige hõlpsamat vahetamist, pakuvad kinnitustsandid ja kinnitusmutter täpsemat tarviku hoidmise lahendust, eriti raskema külgkoormusega rakenduste puhul.
- Kui avastate, et tarvik libiseb padrunis, kasutage padruni pingutamiseks puuri ümber mutrivõtit. Kui libisemine jätkub, lülitage kinnitustsangide ja kinnitusmutri kasutamisele.
- Padruni haaratsid nihkuvad, mille tõttu tarvik ei tööta enam nõuetekohaselt ja kontsentriselt (hakkab viskama).

Haaratsite lähtestamiseks toimige järgmiselt:

1. Eemaldage tarvik padruni küljest.
2. Puhastage padrun.
3. Vajutage spindililukustusnuppu ja pingutage padrunit, kuni haaratsid ulatuvad padruni välispinnast kaugemale, umbes 3 mm.
4. Vajutage padruni otsa kindlalt vastu kõva tasast pinda, et kõik haaratsid oleksid kindlasti tasa paigutatud ⑧.
5. Jätkake padruni pingutamist käsitsi, kuni haaratsid sulguvad täielikult.
6. Lövendage padrun ja taasisestage sirge tarvik.
7. Keerake tööriista käsitsi ja jälgige, et ei esineks viskamist. Kui esineb ilmselt viskamist, korrake protseduuri.
8. **Vajutage spindililukustusnupp alla ja pingutage padrunit, kasutades tarviku fikseerimiseks mutrivõtit.**
9. Lülitage seadmel sisse madalaim kiiruseseade ja jälgige viskamise suhtes. Kui esineb ilmselt viskamist, kontrollige vahetult enne protseduuri kordamist, et tarvik oleks sirge.

LISASEADMETE TASAKAALUSTAMINE

Täppistööde puhul on oluline, et kõik liseseadmed on hästi tasakaalustatud (sarnaselt rehvide tasakaalustamisele). Tarviku täpseks häälestamiseks või tasakaalustamiseks avage kergelt kinnitustsang või kinnitustsangi mutter ja keerake tarvikut või kinnitustsangi 1/4 pöörde võrra. Pingutage uuesti kinnitustsang või kinnitustsangi mutter ja käivitage minitrell. Te peaksite olema suuteline otsustama seadme töötamisel tekkiva häale järgi ja tundma, kas liseseade on tasakaalustatud. Jätkake reguleerimist samal viisil, kuni liseseade on täielikult tasakaalus.

KÄSITSEMINE

TÖÖJUHISED

Esmalt peaksite omandama seadme suhtes teatud tunnetuse. Võtke seade kätte ja tunnetage selle kaalu ja

kasutatakse. Pöörake tähelepanu korpusse kujule. See lubab hoida seadet käes nagu sullepead või pliatsit. OLULINE! Harjutage kõigepealt proovituukil, et näha, kuidas tööriist suurtel pööretel käitub. Parimad tulemused saavutate siis, kui kasutate õiget pöörete arvu ja sobivaid Dremeli tarvikuid ning otsakuid. Võimaluse korral ärge rakendage liigset survet. Viige tarvik ettevaatlikult tööpinna kokku ja puudutage õrnalt kohtla, et soovite töötlemist alustada. Keskenuduge tarviku juhtimisele mööda tööpinna, rakendades tööriistale vaid väikest survet. Laske tarvikul endal töö ära teha. Tavaliselt on parem, kui teete tööriistaga mitu löiget, mitte kogu töö ühe korraga. Pealegi on Teil mööduka surve korral seade paremini kontrolli alla ning vigade oht on väiksem.

SEADME HOIDMINE

Hoidke seadet alati oma näost ermal. Ebasoodsatel asjaoludel võivad vigastatud tarviku osad kõrgetel pööretel eralduda ja eemale paiskuda.
Hoidke seadet nii, et Te ei kata käega kinni seadme ventilatsiooniväsi. Ventilatsiooniväsi kinnitatakse korral võib mootor üle kuumeneda.
Täpse töö tegemiseks tuleb seadet hoida nagu pliatsit pöidla ja nimetissõrme vahel. (9)

ON/OFF (SISSE/VÄLJA)

Kasutage ainult tööriistaga kaasas olevat adapterit 2610Z09729 (EL) ja 2610Z09734 (ÜK).
Sisestage tööriista DC pistik toiteadapteri DC pesasse. Ühendage toiteadapter vooluvõrku.
TÖÖRIISTA SISSE LÜLITAMISEKS vajutage korra sinist toitenuppu.
TÖÖRIISTA VÄLJA LÜLITAMISEKS vajutage korra sinist toitenuppu.

PÖÖRETE REGULAATOR (10)

Teie tööriist on varustatud pöörete regulaatoriga. Töötamise ajal saab tööriista pööreid reguleerida, valides lülitiga sobiva positsiooni.
Selleks, et valida iga töö jaoks õige kiirus, tehke katse proovituukil.

TÖÖKIIRUSED

Kasutatava materjali jaoks sobiva pöörete arvu ja tarviku leiata tabelist lk 7.
Kui töotate traatharjadega, siis ärge kasutage suuremat pöörete arvu kui 15 000 p/min.

Enamikku töid saab teha maksimaalsetel pööretel. Mõned materjalid (teatud plastid ja metallid) võivad aga kõrgetel pööretel tekkiva kuumuse tõttu kahjustada ja neid tuleks seetõttu töödelda madalamatel pööretel. Madalamad pöörded (15 000 p/min või vähem) sobivad üldjuhul poleerimiseks vildist poleerimistarvikutega. Harjadega töötlemisel tuleb samuti valida madalamatel pöörded, et vältida harjaste ja traatide lahtitulekut. Ka madalamatel pööretel tuleks töötada liigse surveta. Kõrgemad pöörded sobivad kõva puidu, metalli ja klaasi töötlemiseks, samuti puurimiseks, lõikamiseks, freesimiseks, vormimiseks ja soonte lõikamiseks puitu.

Mõned pöörete arvu kohta käivad soovitusused:

- Plaste ja teisi madalama sulamispunktiga materjale tuleks töödelda madalamatel pööretel.
- Traatharjaga poleerida, peenlihvida ja puhastada tohib pööretel kuni 15 000 p/min, et vältida harja ja materjali kahjustumist.
- Puidulõiketöid tuleb teha kõrgetel pööretel.
- Raua- ja teraselõiketöid tuleb teha kõrgetel pööretel.
- Asjaolu, et suure pöörete arvuga terasfrees hakkab vibraerima, näitab tavaliselt seda, et frees töötab liiga aeglaselt.

- Alumiiniumi, vase-, plii-, tsingisulameid ja tina võib sõltuvalt konkreetselt töödeldava materjali pööretel. Määrige lõiketarvikut parafini või mõne muu sobiva määrdega (mitte veega), et vältida laastude kinnikeepumist tarviku lõikeservade külge.
- MÄRKUS:** Seadmele avaldatav suurem surve ei paranda töötulemust. Soovitud tulemuse saavutamiseks kasutage mõnda teist tarvikut või reguleerige pöörete arvu.

HOOLDUS JA PUHASTAMINE

⚠ EI SISALDA OSI, MIDA KASUTAJA VÕIKS HOOLDADA. VOLITAMATA ISIKUTE POOLT OSKAMATULT TEOSTATUD ENNETAVAD HOOLDUSTÖÖD VÕIVAD PÕHJUSTADA SEADME JUHTMESTIKU JA KOMPONENTIDE VÄÄRTALITLUST JA TEKITADA TÖSISEID OHUOLUKORDI.

Kõige tõhusamaks puhastusmeetodiks on kuiva suruõhu kasutamine. **Suruõhuga seadet puhastades kandke alati kaitseprille.**

⚠ ÖNNETUSE VÄLTIMISEKS EEMALDAGE ALATI ENNE PUHASTAMIST TÖÖRIISTA PISTIK PISTIKUPESAST

Ventilatsiooniväsi ja lülitushoovad tuleb hoida puhastena ja vöörihadehata. Ärge sisestage tööriista puhastamiseks selle avadesse teraväärtalisi esemeid.

⚠ TEATUD PUHASTUSVAHENDID JA LAHUSTID KAHJUSTAVAD PLASTOSI. Sellised vahendid on näiteks: bensiin, süsinik tetrakloriid, klooritud puhastuslahused, ammoniaak ja kodumajapidamises kasutatavad puhastusvahendid, mis sisaldavad ammoniaaki.

HOOLDUS JA GARANTII

Hooldustööde teostamiseks on soovitatav pöörduda Dremeli teeninduskeskusesse.
Dremeli toodetega kaasnev garantii on kooskõlas seadusjõudu omavate / vastavas riigis kehtivate asjakohaste määrustega; garantii ei kata normaalset füüsilist kulumist ega kahjustusi, mis on tingitud ülekoormusest või seadme sobimatult viisil kasutamisest. Kaebuste korral saate lahtimonteerimata tööriist ja/või laadimiseseade koos ostukviitungiga edasimüüjale.

DREMELI KONTAKTANDMED

Lisateavet teeninduse ja garantii, Dremeli tootevaliku, tugiteenuste ning infoliini kohta leiata www.dremel.com.

MÜRA JA VIBRATSIOON

Helivõimsuse tase (standardhälve 3 dB) dB(A)	<70,0
Vibratsioon (kolmeteljelise vektori summa) m/s ²	<2,5
Vibratsioon umbkaudu K m/s ²	1,5

MÄRKUS: Vibratsiooni deklareeritud koguväärtust on mõeldud vastavalt standardsel katsemetoodil ja seda võib kasutada ühe tööriista võrdlemisel teiega. Seda võib kasutada ka kokkupuute eelhindamisel.
Vibratsiooni emissioon seadme kasutamisel võib erineda deklareeritud koguväärtusest, olenevalt sellest, millisel viisil tööriista kasutatakse.
Hinnake ligikaudselt vibratsiooniga kokkupuute aega tegelikes kasutustingimustes ja määrake kindlaks sobivad ohutusmeetmed isiklikuks kaitseks (võttes arvesse kõiki töötükli etappe nagu nt aega, mil tööriist on välja lülitatud ja aega, mil see töötab tühjalt lisaks käivitusajale)

Tööriist, lisatarvikud ja pakend tuleb sortida ning suunata keskkonnasõbralikule ümbertöötlemisele.

ÜKSNES ELI LIKMESRIIKIDELE ⑤

Vastavalt Euroopa Parlamendi ja nõukogu direktiivile 2012/19/EU elektri- ja elektroonikaseadmete jäätmete kohta ning selle ülevõtmisele liikmesriikide õigusesse tuleb kasutusressursi ammendanud elektrilised tööriistad eraldi kokku koguda ja keskkonnasäästlikult ringlusse võtta.

LT

NAUDOJAMI SIMBOLIAI

- ① PERSKAITYKITE ŠIAS INSTRUKCIJAS
- ② DĖVĖKITE APSAUGĄ AUSIMS
- ③ DĖVĖKITE AKIŲ APSAUGOS PRIEMONES
- ④ DĖVĖKITE NUO DULKIŲ APSAUGANČIĄ KAUKĘ
- ⑤ ELEKTRINIŲ ĮRANKIŲ NEIŠMESKITE KARTU SU BUITINĖMIS ŠIUOKŠLĖMIS

BENDRIEJI ELEKTRINIO ĮRANKIO SAUGOS PERSPĖJIMAI

ĮSPĖJIMAS PERSKAITYKITE VISUS SAUGOS PERSPĖJIMUS IR VISAS INSTRUKCIJAS

Jeigu nesilaikysite perspėjimų ir instrukcijų reikalavimų, galite gauti elektros smūgį, sukelti gaisrą ir (arba) rimtai susižeisti. **Visus perspėjimus ir instrukcijas išsaugokite ateičiai.** Terminas „elektrinis įrankis“ visuose toliau pateiktuose perspėjimuose reiškia maitinamą iš elektros tinklo (laidinį) arba akumuliatoriaus (belaidį) elektrinį įrankį.

DARBO VIETOS SAUGA

- a. Darbo sritis turi būti švari ir gerai apšviesta. Netvarkingose ir neapšviestose vietose gali įvykti nelaimingas atsitikimas.
- b. Elektrinių įrankių nenaudokite sprogioje aplinkoje, pavyzdžiui, vietoje, kurioje yra degių skysčių, dujų arba dulkių. Naudojant elektrinius įrankius, jie kibirkščiuoja, todėl dulkės arba susikaupę garai gali užsiliepsnoti.
- c. Neleiskite vaikams ir pašaliniais asmenimis artintis prie elektrinio įrankio. Jeigu jūsų dėmesys bus blaškomas, galite nesusivaldyti įrankio.

ELEKTROS SAUGA

- a. Elektrinio įrankio kištukai turi atitikti elektros lizdą. Draudžiama bet kokiū būdu keisti kištuką. Dirbdami su žemintais elektriniais įrankiais nenaudokite kištukų adapterių. Elektros smūgio tikimybė sumažinsite naudodami nepakeistus kištukus ir juos atitinkančius lizdus.
- b. Stenkitės neprišliesti prie žemintų paviršių, pavyzdžiui, vamzdžių, radiatorių, viryklių ar šaldytuvų. Jeigu jūsų kūnas bus žemintas, elektros smūgio tikimybė bus didesnė.
- c. Saugokite elektrinius įrankius nuo lietaus ir drėgmės. Jeigu į elektrinį įrankį pateks vandens, padidės elektros smūgio tikimybė.
- d. Nenaudokite laido ne pagal paskirtį. Jokiu būdu elektrinio įrankio neneškite, netempkite ir netraukite iš lizdo už laido. Laidą saugokite nuo karščio,

- a. alyvos, aštrūs briaunų ar judančių dalių. Elektros smūgio tikimybė padidėja, jei naudojamas pažeistas arba susipainiojęs laidas.
- e. Kai dirbate su elektriniu įrankiu lauke, naudokite ilginamąjį laidą, tinkamą naudoti lauko sąlygomis. Kai naudojamas darbu lauke skirtas laidas, sumažėja elektros smūgio tikimybė.
- f. Jei elektrinį įrankį reikia naudoti drėgnoje vietoje, naudokite liekamosios srovės įtaisą (RCD) apsaugotą srovės šaltinį. Naudojant liekamosios srovės įtaisą, sumažėja elektros smūgio pavojus.

ŽMONIŲ SAUGA

- a. Naudodami elektrinį įrankį būkite budrūs, stebėkite, ką darote, ir vadovaukitės sveiku protu. Elektrinio įrankio nenaudokite, jeigu esate pavargę, apsvaigę nuo narkotikų, alkoholio ar vaistų. Tereikia tik akimiriai nukreipti dėmesį dirbant su elektriniais įrankiais ir galite sunkiai susižeisti.
- b. Naudokite saugos priemones. Būtinai užsidėkite akių apsaugą. Tokios saugos priemonės kaip kaukė nuo dulkių, batai neslidžiais padais, apsauginis šalmas ar klausos apsaugos priemonės, naudojamos atitinkamomis sąlygomis, sumažins traumų tikimybę.
- c. Saugokitės, kad neįjungtumėte prietaiso netyčia. Prieš įjungdami į lizdą ir (arba) prie baterijos, prieš pakeldami arba pernešdami prietaisą patikrinkite, ar jungiklis yra padėtyje „off“. Jeigu elektrinį įrankį nešite ant jungiklio uždėję pirštą arba bandysite įrankį prijungti prie elektros tinklo, kai jungiklis yra padėtyje „on“, galite susižeisti.
- d. Prieš įjungdami elektrinį įrankį, nuimkite visus reguliavimo raktus ir veržliarakčius. Jeigu ant besisukančios elektrinio įrankio dalies bus paliktas uždėtas veržliaraktis arba raktas, galite susižeisti.
- e. Nebandykite pasiekti sunkiai pasiekiamų vietų. Visada stovėkite tvirtai ir išlaikykite pusiausvyrą. Taip galėsite geriau suvaldyti įrankį nenumatytoje situacijoje.
- f. Vilkėkite tinkamą aprangą. Nevilkėkite plačių drabužių ir papuošalų. Saugokitės, kad judančios dalys neprišliestų prie plaukų, drabužių ar pirštinių. Plačius drabužius, papuošalus ar ilgus plaukus gali įtraukti besisukančios dalys.
- g. Jei yra numatyta galimybė prijungti dulkių nusiurbimo ar surinkimo įrenginius, visada įsitikinkite, kad jie yra prijungti ir kad tinkamai naudojami. Naudojant dulkių nusiurbimą sumažėja dulkių keliamas pavojus.

ELEKTRINIO ĮRANKIO NAUDOJIMAS IR PRIEŽIŪRA

- a. Neperkraukite prietaiso. Naudokite jūsų darbu tinkamą elektrinį įrankį. Su tinkamu elektriniu įrankiu darbą atlikite geriau ir saugiau, jei naudosite jį gamintojo numatytame galios diapazone.
- b. Elektrinio įrankio nenaudokite, jei neveikia jungiklis. Bet kuris elektrinis įrankis, kurio negalima valdyti jungikliu, yra pavojingas ir jį būtina remontuoti.
- c. Prieš reguliuodami prietaisą, keisdami darbo įrankius ar prieš valydami prietaisą, iš elektros tinklo lizdo ištraukite kištuką ir (arba) išimkite akumuliatorių. Šios prevencinės saugos priemonės sumažina netyčinio elektrinio įrankio įjungimo riziką.
- d. Nenaudojamus elektrinius įrankius laikykite vaikams nepasiekiamoje vietoje, taip pat neleiskite asmenims, nemokantiems dirbti su elektriniu įrankiu arba nesusipažinusiems su šiomis instrukcijomis, naudotis elektriniu įrankiu. Elektriniai įrankiai yra pavojingi, kai juos naudoja neapmokyti asmenys.
- e. Prižiūrėkite elektrinius įrankius. Patikrinkite, ar judančios dalys nepasislinkusios arba

nejstrigosios, ar nėra sulūžusių dalių ar kitų gedimų, kurie gali turėti įtakos elektrinio įrankio veikimui. Pastebėję gedimų, elektrinį įrankį sutvarkykite prieš naudodami. *Daugybė nelaimingų atsitikimų įvyksta dėl netvarkingų elektrinių įrankių.*

- f. Pjovimui skirti įrankiai turi būti aštrūs ir švarūs. Jeigu pjovimo įrankiai su aštriomis pjaunamosiomis briaunomis tinkamai prižiūrimi, jie rečiau stringa ir juos lengviau valdyti.
- g. Elektrinį įrankį, jo priedus, dalis ir pan. naudokite laikydamiesi šių instrukcijų ir pagal konkrečiam elektriniam įrankiui numatytą paskirtį, atsižvelgdami į darbo sąlygas ir atliekamą darbą. Jeigu elektrinis įrankis naudojamas ne pagal paskirtį, gali susidaryti pavojinga situacija.

TECHNINIS APTARNAVIMAS

- a. Jūsų elektrinio įrankio techninę priežiūrą atlikti turi kvalifikuotas asmuo, naudodamas tik identiškas atsargines dalis. Taip galima garantuoti, jog elektrinis įrankis išliks saugus naudoti.

DARBŲ SAUGOS NUORODOS VISIEMS DARBAMS

SAUGOS PERSPĖJIMAI TINKA ŠLIFAVIMO, ŠVITRAVIMO, ŠVEITIMO VIELINIŲ ŠEPEČIU, POLIRAVIMO, RAIZYMO ARBA ABRAZVYVIO PJOVIMO OPERACIJOMS

- a. Šiuo elektriniu įrankiu galima šlifuoti, švitruoti, šveisti vielinio šepetiu, poliuruoti, raizyti arba paisyti. Griežtai laikytis visų įspėjamųjų nuorodų, taisyklių, ženklų ir užrašų, kurie yra pateikiami su šiuo prietaisu, reikalavimų. Jei nepaisysite toliau pateiktų nuorodų, gali kilti elektros smūgio, gaisro ir (arba) sunkių sužalojimų pavojus.
 - b. Nenaudokite jokių priedų ir papildomos įrangos, kurių gamintojas nėra specialiai numatęs ir rekomendavęs šiam elektriniam prietaisui. Vien tik tas faktas, kad Jūs galite pritvirtinti kokį nors priedą prie Jūsų elektrinio prietaiso, jokiu būdu negarantuoja, kad juo bus saugu naudotis.
 - c. Vardinis šlifavimo priedų sukimosi greitis turi būti ne mažesnis už didžiausią sukimosi greitį, nurodytą ant elektrinio įrankio. Jei šlifavimo priedas suksis didesniu greičiu už vardinį, jis gali subyrėti ir jo dalys pasklis į šalis.
 - d. Pasirinkto priedo išorinis skersmuo ir storis turi atitikti jūsų elektrinio įrankio galingumą. Netinkamo dydžio priedų neįmanoma tinkamai valdyti.
 - e. Diskų, šlifavimo cilindrų ar kitų priedų tvirtinamosios dalies dydis turi tiksliai atitikti elektrinio įrankio ašį arba įvorę. Priedai, neatitinkantys elektrinio įrankio tvirtinimo įtaisu, išsibalansuos, labai vibruos, todėl įrankį gali būti sunku suvaldyti.
 - f. Ant ašies tvirtinamus diskus, šlifavimo cilindrus, pjoviklius ar kitus priedus būtina iki galo įtaisyti įvorėje arba griebtuve. Jei ašis įtvirtinama nepakankamai ir (arba) disko iškyša yra labai didelė, pritaisytas diskas gali atspalaiduoti ir nuskrieti dideliu greičiu.
 - g. Nenaudokite pažeistų darbo įrankių. Prieš naudodami kas kartą patikrinkite priedus ir įsitikinkite, ar neatpleišęje ir neįtrūkę abrazyviniai diskai, ar neįtrūkę, neištrupėję ir nenudilę šlifavimo cilindrų, ar neatspalaidavę ir nenurūkę vielinii šepetėlių vielutės. Jei elektrinis prietaisas arba darbo įrankis nukrito iš didesnio aukščio, patikrinkite, ar jis nėra pažeistas, arba iš karto sumontuokite kitą (nepažeistą) darbo įrankį. Kuomet patikrinote
- h. Naudokite individualias apsaugos priemones. Priklausomai nuo to, kam naudojate įrankį, užsidėkite veido apsaugą arba apsauginius akinius. Jei nurodyta, užsidėkite nuo dulkių saugantį respiratorių, apsaugines ausines, apsaugines pirštines arba specialią prijuostę, kuri apsaugos jus nuo smulkių šlifavimo įrankio ir ruošinio dalelių. Akys turi būti apsaugotos nuo aplink lekiančių atplaišų, atsirandančių atliekant įvairius darbus. Kaukė nuo dulkių arba respiratorius turi nepraleisti dirbant susidaranciu smulkių dalelių. Jeigu ilgai dirbsite esant intensyviai triukšmui, galite apkursti.
 - i. Pasirūpinkite, kad kiti asmenys būtų saugiam atstume nuo Jūsų darbo zonos. Prie jūsų darbo vietos besartiinančias žmogus turi dėvėti asmens saugos priemones. Ruošinio dalelės ar atskilę įrankio gabalėliai gali skrieti dideliu greičiu ir sužeisti asmenis, net ir esančius už tiesioginės darbo zonos ribų.
 - j. Jei yra tikimybė, jog dirbant įrankis gali kliudyti paslėptą laidą ar paties prietaiso kabelį, prietaisą laikykite tik už izoliuotų paviršių. Palietus laidą, kuriuo teka elektros srovė, metalinėse elektrinio įrankio dalyse gali atsirasti įtampa ir nutrenkti elektros smūgis.
 - k. Paleisdami įrankį tvirtai laikykite jį viena arba abiem rankomis. Išbėgėję ant variklio, priešinio sukimosi momento veikiamas įrankis gali pasisukti.
 - l. Jei patogu, įtvirtinkite ruošinį spaustuve. Nedirbkite laikydamiesi mažą ruošinį vienoje rankoje, o įrankį – kitoje. Įtvirtinę ruošinį galėsite valdyti įrankį abiem rankomis. Apskriti ruošiniai, pavyzdžiui, kaiščiai, vamzdeliai arba žarnelės, pjaunami dažnai sukasi, todėl darbo įrankis gali įstrigti arba šoktelėti link pjaunančiojo.
 - m. Elektros maitinimo kabelį laikykite toliau nuo besisukančių priedų. Jei nesuvaldytumėte prietaiso, priedas gali perpjauti maitinimo kabelį arba jį įvynioti, todėl jūsų plauštaka ar ranka gali paliesti besisukančių priedą.
 - n. Išjungę elektrinį prietaisą, niekuomet juo nepadėkite tol, kol darbo įrankis visiškai nesustos. Besisukantis darbo įrankis gali prisiliesti prie paviršiaus, ant kurio padedate prietaisą, ir prietaisas gali tapti nevaldomas.
 - o. Pakeitę darbo antgalį arba ką nors paregulavę įsitikinkite, kad įvorės veržlė, griebtuvas arba kitas reguliavimo įtaisas yra gerai priveržtas. Įmanoma, kad atspalaidavę reguliavimo įtaisą pasislinkis, todėl galite nesuvaldyti įrankio, o atsiskykę besisukantys komponentai gali būti nusiųsti į šalį dideliu greičiu.
 - p. Neįjunkite elektrinio įrankio, kai jį nešatės šalia. Netyčia prisilietus prie besisukančio priedo, jis gali įtraukti jūsų drabužius, priedas gali įsirežti jums į kūną.
 - q. Reguliariai valykite ventiliacines angas savo prietaiso korpusu. Variklio ventiliatorius į vidų įtraukia dulkes, o per didelę metalo dulkių sankaupą gali sukelti įsielektrinimo pavojų.
 - r. Niekuomet nenaudokite elektrinio prietaiso arti lengvai užsidegančių medžiagų. Jos gali užsidegti nuo kibirkščių.
 - s. Nenaudokite darbo įrankių, kuriuos reikia aušinti skysčiais. Jeigu bus naudojamas vanduo arba kiti aušinimo skysčiai, kyla elektros smūgio arba mirtinos elektros traumos pavojus.

ATATRANKOS JĖGOS IR SUSIJĘ ĮSPĖJIMAI

Atatranka yra staigus atoveikis, atsirandantis, kai suspaudžiamas arba užkliūva besisukantis diskas,

šlifavimo juosta, šepetys arba kitas priedas. Suspaustas arba užkliūvęs besisukantis priedas staiga sustoja, todėl nevaldomas elektrinis įrankis verčiamas sukintis priešinga priedo sukimuisi kryptimi.

Pvz., jei šlifavimo diskas įstringa arba užsiblokuoja ruošinyje, disko kraštas, kuris yra įleistas į ruošinį, gali išlūžti arba sukelti atatrąnką. Šlifavimo diskas tuomet ima judėti link dirbančiojo arba nuo jo, priklausomai nuo disko sukimosi krypties blokavimo vietoje. Be to, šlifavimo diskas gali ir subyrti.

Atatrąnka yra neteisingo elektrinio prietaiso naudojimo arba klaidos pasekmė. Jos galima išvengti, jei imsitės atitinkamų priemonių, kaip aprašyta žemiau.

- Dirbdami visada tvirtai laikykite prietaisą abiem rankomis ir stenkitės išlaikyti tokią kūno ir rankų padėtį, kurioje sugebėtumėte atsipirti prietaiso pasipriešinimo jėgai atatrąnkos metu. Dirbantysis gali suvaldyti atatrąnkos jėgas, jei imasi tinkamų atsargumo priemonių.**
- Itin atsargiai dirbkite ties kampais, aštriomis briaunomis ir t.t. Pasistenkite dirbti taip, kad įrankis neatsimuštų į kliūtis ir neįstrigtų. Besisukantis įrankis turi tendenciją kampuose, ties aštriomis briaunomis arba atsimušęs į kliūtį užstrigti. Tuomet prietaisas tampa nevaldomas arba įvyksta atatrąnka.**
- Nervirtinkite dantytųjų pjovimo diskų. Tokie diskai sukuria dažną atatrąnką ir kontrolės praradimą.**
- Darbo įrankį stumkite gilyn į medžiagą kryptimi, kuria ašmenys išlenda iš medžiagos (kuria išmetamos drožlės). Stumiant darbo įrankį netinkama kryptimi ašmenys išlenda iš ruošinio ir traukia įrankį jo stūmimo kryptimi.**
- Naudodami sukiašias dildes, pjovimo diskus, greitasūkius ir iš volframo karbido pagamintus pjoviklius, patikimai įtvirtinkite ruošinį. Šiek tiek pakreipus šiuos diskus griovelėje jie stringa, todėl gali sukelti atatrąnką. Įstrigus pjovimo diskui jis dažniausiai lūžta. Įstrigus sukiašiai dildei, greitasūkiams ir iš volframo karbido pagamintam pjovikliui jis gali iššokti iš griovelio, todėl kyla pavojus, kad nesuvaldysite įrankio.**

SPECIALIOS ĮSPĖJAMOSIOS NUORODOS ATLIEKANTIEMS ŠLIFAVIMO IR PJOVIMO DARBUS

- Naudokite tik šiam elektriniam įrankiui rekomenduojamus ir tik tam tikriems darbams skirtus diskus. Pavyzdžiui, nešlifukite pjovimo disko kraštu. Pjovimo diskai yra skirti medžiagai pašalinti pjaunamajai briauna. Nuo šoninės apkrovos šie šlifavimo įrankiai gali sulūžti.**
- Srieginius abrazyvinius kūgius ir cilindrus tvirtinkite tik prie nepažeistų ašių, kurių atraminė jungė turi būti reikiamo dydžio bei ilgio ir neišgaubta. Tinkamos ašys sumažins trūkimų tikimybę.**
- Stenkitės, kad pjovimo diskas neįstrigtų ir nespaukite jo didele jėga. Nemėginkite atlikti pernelyg gilių pjūvių. Pernelyg prispaudus pjovimo diską padidėja jam tenkanti apkrova ir atsiranda didesnė tikimybė, kad jis persikreips arba įstrigs pjūvio griovelėje. Tokiu atveju kyla atatrąnkos arba disko lūžimo pavojus.**
- Nekiškite rankos į besisukančio disko plokštumą ir už disko. Kai disko sąlyčio su ruošiniu taške stumiate diską nuo savęs, įvykus atatrąnkai besisukantis diskas ir elektrinis įrankis gali šoktelėti link jūsų.**
- Jei diskas suspaudžiamas, įstringa arba jei nusprendžiate dėl bet kokios priežasties toliau nebedejauti, išjunkite elektrinį įrankį ir laikykite jį nejudindami, kol diskas visiškai sustos. Niekuomet nemėginkite iš pjūvio vietos ištraukti dar tebesisukantį diską, nes tai gali sukelti atatrąnką. Apžiūrėkite pjūvio vietą ir imkitės korekcinųjų veiksmų disko suspaudimo arba strigimo priežasčiai pašalinti.**

- Neįjunkite prietaiso iš naujo to, kol diskas neištrauktas iš ruošinio. Leiskite pjovimo diskui iki galo įsibėgėti ir tik po to atsargiai tęskite pjovimą. Priešingai atveju diskas gali užstrigti, iššokti iš ruošinio ar sukelti atatrąnką.**
- Plokštes ar didelius ruošinius paremkite, kad sumažintumėte atatrąnkos riziką dėl užstrigusio pjovimo disko. Dideli ruošiniai gali išlūžti dėl savo pačių svorio. Ruošinius turi būti paremtas iš abiejų pusių, tiek ties pjūvio vieta, tiek ir prie krašto.**
- Būkite itin atsargūs darydami pjūvius seniose ar kituose nepermatomuose paviršiuose. Panyrantis pjovimo diskas gali pažeisti elektros laidus, dujotiekio ar vandentiekio vamzdžius ar kitus objektus ir sukelti atatrąnką.**

ŠLIFAVIMO DARBAMS, NAUDOJANT VIELIŅ ŠEPETĮ, TAIKOMOS SAUGUMO PASTABOS

- Atminkite, kad net ir įprastai naudojant prietaisą, nuo šepetio gali atšokti vielos šereliai. Per stipriai nespaukite šepetio. Vielos šereliai gali išlūžti dėl savo pralįsti pro plonus drabužius ir/arba įsmigti į odą.**
- Prieš naudodami šepetčius pasukite juos darbinio greičiu bent vieną minutę. Tuo metu draudžiama stovėti priešais šepetį arba jo sukimosi linijoje. Paruošiamojo sukimo metu iš jo iškris nepritvirtinti šereliai arba vielutės.**
- Nukreipkite iš besisukančio vielinio šepetio lekiančias dalis nuo savęs. Naudojant šiuos šepetčius iš jų dideliu greičiu gali išlėkti smulkių dalelių arba mažyčių vielos gabalėlių, kurie gali įsmigti į odą.**
- Naudodami vielinius šepetčius neviršykite 15.000 aps./min.**

 **NEDIRBKITE SU MEDŽIAGOMIS, KURIŲ SUDĖTYJE YRA ASBESTO** (asbestos laikomas kancerogeninė medžiaga)

 **IMKITĖS ATSARGUMO PRIEMONIŲ, KAI DARBO METU GALI SUSIDARYTI SVEIKATAI KENKSMINGŲ, LENGVAI UŽSIDEGANČIŲ AR SPROGIŲ DULKIŲ** (kai kurios dulksės laikomos kancerogeniškomis); dėvėkite kaukę nuo dulkių ir, jeigu galima prijungti, naudokite dulkių / pjuvenų ištraukimo įrangą.

TECHNINIAI DUOMENYS

Modelio numeris	2050
Įtampa	100–240 V, 50–60 Hz, 18 V NS, 0,5 A
Apsukos	22.000/min.
Eigos apimtis Ø	0,8-3,2 mm
Spaudžiamosios įvorės dydis Ø	3,2 mm
Maks. darbo įrankio Ø	38,1 mm
Svoris	0,1 kg

Naudokite visiškai išvyniotus ir saugius ilginamuosius laidus, skirtus 5 A stiprumo srovei. Visada patikrinkite, ar maitinimo įtampa atitinka įtampas parametrus, nurodytus įrankio vardinėje lentelėje.

BENDROJI INFORMACIJA ⑥

- Įjungimo / išjungimo mygtukas
- Apsukų nustatymo ratukas
- Vėdinimo angos
- Suklio fiksavimo mygtukas
- „Dremel“ griebtuvas
- Prispaudžiamoji veržlė
- Spaudžiamoji įvorė (3,2 mm)

- H. Veržliaraktis
- I. NS jungtis
- J. NS lizdas
- K. Maitinimo adapteris

PRIEDAI

PIRIŠ KEISDAMI PRIEDUS, VISADA ATJUNKITE ĮRANKĮ.

Naudokite tik „Dremel“ išbandytus kokybiškus priedus. **Būtinai perskaitykite instrukcijas, gautas su „Dremel“ priedu, kur rasite papildomos naudojimo informacijos. Atsargiai imkite ir laikykite priedus, kad jie neatsiluptų ir nesutrūktų.**

PRIEDŲ KEITIMAS ⑦

1. Paspauskite suklio fiksavimo mygtuką ir sukite suklij ranka, kol jis užsifiksuos. **Neįjunkite suklio užrakto, kol veikia įrankis.**
2. Užfiksavę suklio užraktą, atlaisvinkite (bet nenuimkite) prispaudžiamąją veržlę. Jeigu reikia, naudokite įvorės raktą.
3. Pilnai įstatykite priedo arba antgalio kotelį į įvorę.
4. Laikydami suklio užraktą įjungtą, užveržkite prispaudžiamąją veržlę.

DREMEL GRIEBTUVAS

„Dremel“ griebtuvas leidžia greitai ir paprastai pakeisti „Dremel“ įrankių priedus, nekeičiant įvorių. Tinka priedai su 0,8–3,2 mm antgaliu. Norėdami atlaisvinti, paspauskite suklio fiksavimo mygtuką ir sukite suklij ranka, kol jis užsifiksuos. **Neįjunkite suklio užrakto, kol veikia įrankis.** Kai jungtas griebtuvo užraktas, veržliaraktiu atlaisvinkite griebtuvą ir atidarykite kojeles. Nuimkite priedą nuo suklio. Jei reikia, toliau bandykite atlaisvinti griebtuvą, kad naujasis priedas atsidurtų tarp kojelų. Įdėkite naują priedą pakankamai toli į griebtuvą, kad tarp griebtuvo galo ir priedo darbinės dalies pradžios būtų maždaug 6 mm. Kai griebtuvo užraktas įjungtas, veržliaraktiu priveržkite griebtuvą priedui fiksuoti.

NAUDINGI PATARIMAI NAUDOJANT DREMEL GRIEBTUVĄ

- „Dremel“ griebtuvas ir suspaudžiamoji įvorė bei įvorės veržlės sistema šiame įrankyje yra keičiami. Griebtuvas užtikrina geriausią patirtį keičiant priedus, o suspaudžiamoji įvorė ir įvorės veržlė leis tiksliai laikyti priedą – ypač esant sunkesnei šoninei apkrovai.
- Jei pastebėsite, kad priedas slysta nuo griebtuvo, naudokite pridėtą veržliaraktį griebtuvui aplink galvutę priveržti. Jei priedas ir toliau slysta, naudokite suspaudžiamąją įvorę arba įvorės veržlę.
- Griebtuvo kojelės gali pasislinkti, todėl priedas neveiks tinkamai ir nebūs reikiamoje vietoje (nukrypimas).

Norėdami pakeisti kojelų padėtį, laikykitės šios procedūros.

1. Nuimkite priedą nuo suklio.
2. Išvalykite suklij.
3. Paspauskite suklio fiksavimo mygtuką ir veržkite griebtuvą, kol kojelės atsidurs už griebtuvo išorinio paviršiaus – maždaug 3 mm.
4. Tvirtai įkietą plokščią paviršų paspauskite griebtuvo galą, kad kojelės atsidurtų padėtyje pagal asį ⑧.
5. Toliau ranka veržkite griebtuvą, kol kojelės visiškai uždarys.
6. Atlaisvinkite griebtuvą ir pakartotinai įdėkite tiesų priedą.
7. Ranka sukite įrankį ir įsitikinkite, kad nėra nukrypimo.

Jei pastebėsite akivaizdų nukrypimą, procedūrą pakartokite.

8. **Kai griebtuvo užraktas įjungtas, veržliaraktiu priveržkite griebtuvą priedui fiksuoti.**
9. Nustatykite įrankį, parinkdami mažiausio greičio nuostatą, ir įsitikinkite, kad nėra nukrypimo. Jei nukrypimas akivaizdus, prieš pakartodami procedūrą patikrinkite, ar priedas yra tiesus.

PRIEDŲ BALANSAVIMAS

Kad darbas būtų preciziškas, svarbu, jog visi priedai būtų gerai subalansuoti (visai kaip jūsų automobilio padangos). Norėdami pareguliuoti arba subalansuoti priedą, šiek tiek atlaisvinkite griebtuvą arba įvorės veržlę ir pasukite priedą arba įvorę 1/4 apskirimo. Priveržkite griebtuvą arba įvorės veržlę ir įjunkite sukamąjį įrankį. Pagal garsą ir jutimą turėtų būti galima pasakyti, ar priedas yra subalansuotas. Tokiu būdu reguliuokite ir toliau, kol pasieksite geriausią įmanomą balansą.

NAUDOJIMAS

DARBO PRADŽIA

Prieš pradėdami naudotis universaliu įrankiu, pirmiausia būtina su juo susipažinti. Paimkite įrankį į ranką ir pajuskite jo svorį ir svorio centrą. Pajuskite plonėjančią korpuso formą. Tokios formos įrankį gali sumti taip, kaip rankoje laikomas rašiklis arba pištukas.

SVARBU! Iš pradžių įrankį išbandykite ant pagalbinės (nereikalingos) medžiagos, susipažinkite su įrankio veikimu dideliu greičiu. Nepamirškite, kad daugiafunkcinis įrankis duos geriausių rezultatų, jeigu leisite jo greičiui, o taip pat ir tinkamam „Dremel“ priedui bei antgaliui, darbą padaryti už jus. Jeigu galite, įrankio dirbdami nespauskite. Vietoj to, besisukančią priedą atsargiai priartinkite prie ruošinio paviršiaus ir leiskite jam prisiliesti ten, kur norėtumėte pradėti. Nestipriai prispausdami ranka, kruopščiai veskite įrankį darbinio paviršiumi. Leiskite priedui dirbti už jus. Paprastai geresnis rezultatas gaunamas įrankį pravedant kelis kartus nei visą darbą atliekant vienu pravedimu. Lengvais prislietimais užtikrinama didžiausia kontrolė bei sumažinama klaidos tikimybė.

ĮRANKIO LAIKYMAS

Įrankį laikykite visada nukreipę nuo veido. Priedai gali būti pažeisti ir atskiro jų dalys dėl didelio sukčių skaičiaus gali lėkti į šalis.

Įrankį laikykite taip, kad ranka neuždegtumėte ventiliacinių angų. Uždengus ventilacines angas gali perkaisti variklis.

Tikslius darbus geriausiai atliksite, jei daugiafunkcinį įrankį laikysite tarp nykščio ir smiliaus kaip pištuką. ⑨

ĮJUNGIMAS / IŠJUNGIMAS

Naudokite tik su įrankiu tiekiamą maitinimo adapterį **2610Z09729 (ES)** ir **2610Z09734 (JK)**.

Įkiškite įrankio NS jungtį į maitinimo adapterio NS lizdą. Įkiškite maitinimo adapterį į maitinimo lizdą. ĮRANKIUI ĮJUNGTI paspauskite ir atleiskite mėlynos spalvos įjungimo / išjungimo mygtuką. ĮRANKIUI IJUNGTI paspauskite ir atleiskite mėlynos spalvos įjungimo / išjungimo mygtuką.

APSKUŲ NUSTATYMO RATUKAS ⑩

Jūsų įrankyje yra apskukų nustatymo ratukas. Greitis gali būti nustatomas veikimo metu nustačius šį ratuką ties vienu ar ties kuriais dviem nustatymais.

Kad kiekvienam darbui pasirinktumėte reikiamą greitį, pasipraktikuokite su atitinkamos medžiagos pavyzdžiu.

DARBINIS REITIS

Atskiras padalas atitinkančius sūkių skaičius rasite diagramoje 7 psl. Taip galite nustatyti naudojamus priedus ir medžiagas atitinkantį optimalų sūkių skaičių. Naudodami vielinius šepetčius neviršykite 15 000 aps./min.

Daugumą užduočių galima atlikti pasirinkus aukščiausią sūkių skaičiaus pakopą. Kai kurios medžiagos (tam tikri plastikai ir metalai) gali būti pažeistos karščio, susidarancio dėl didelio sūkių skaičiaus, ir todėl privalo būti apdirbami tik naudojant žemus sūkius. Mažas sūkių skaičius (15 000 aps./min. ir mažiau) geriausiai tinka poliuruoti su veltiniu poliravimo priedu. Maži sūkių skaičiai yra reikalingi naudojant šepetčius, kad iš laikiklio neiškristų vielos ir šeriai. Net ir esant nedideliams sūkiams privalote nespausti įrankio. Didesni sūkių skaičiai tinka kietai medienai, metalui ir stiklui, taip pat gręžti, pjaustyti, drožinėti, frezuoti, formuoti, pjauti griovelius medienoje.

Keletas rekomendacijų dėl įrankio greičio:

- Plastiką ir kitas medžiagas, kurios greitai lydosi, pjauti reikia mažesniu greičiu.
- Poliravimas, šlifavimas ir valymas vieliniu šepetčiu turi būti atliekamas ne daugiau kaip 15 000 aps./min., kad nebūtų sugadintas šepetys ir apdirbama medžiaga.
- Medieną reikia pjauti didesniu greičiu.
- Geležį arba plieną reikia pjauti didesniu greičiu.
- Jei iš greitapjovio pieno pagaminta freza pradeda vibruoti, dažniausiai tai rodo, kad ji per lėtai sukasi.
- Aliuminį, vario lydinius, švino lydinius, cinko lydinius ir skardą, priklausomai nuo pjovimo būdo, galima pjauti įvairiais greičiais. Patepkite pjovimo įrankį parafinu arba kita tinkama tepa medžiaga (ne vandeniu), kad drožlės neprikibytų prie pjovimo įrankio ašmenų.

PASTABA: jeigu įrankis veikia netinkamai, jėgos naudojimas problemos neišspręs. Pabandykite naudoti kitą priedą arba pasirinkite kitą greitį norimam rezultatui pasiekti.

PRIEŽIŪRA IR VALYMAS

⚠ VIDUJE NĖRA NAUDOTOJO TAISOMŲ DALIŲ. JEI ĮRANKIS BUS TAISOMAS PATIES NAUDOTOJO, O NE KVALIFIKUOTO DARBUOTOJO, GALI BŪTI PAŽEISTI VIDINIAI LAIDAI IR KOMPONENTAI, DĖL TO ŽMOGUS GALI RIMTAI SUSIŽEISTI.

Įrankį efektyviausia valyti suspaustu sausu oru. **Valydami įrankį suspaustu sausu oru visuomet dėvėkite apsauginius akinius.**

⚠ KAD IŠVENGTUMĖTE NELAIMINGO ATSTITIKIMO, VISUOMET ATJUNKITE ĮRANKĮ IR (ARBA) ĮKROVIKĪ NUO MAITINIMO ŠALTINIO IR TIK TADA JĮ VALYKITE

Vėdinimo angos ir jungiklio svirtelės turi būti švarios ir neapkiibusios jokiais medžiagomis. Nebandykite valyti įrankio per angas kišdami įvairius aštirus daiktus.

⚠ KAI KURIE VALYMO SKYSČIAI IR TIRPIKLIAI PAŽEIDŽIA PLASTIKINES DALIS. Prie tokių priemonių priskiriamas dyzelinas, anglies tetrachloridas, chloro tirpikliai, amoniakas ir būtiniai skysčiai su amoniaku.

APTARNAVIMAS IR GARANTIJA

Rekomenduojame įrankį perduoti remontuoti „Dremel“ aptarnavimo centrui. Šiam Dremel gaminiui suteikiama garantija atitinka šalysje

galiojančius įstatymus/reikalavimus; Garantija netaikoma gedimams, atsiradusiems dėl įrenginio natūralaus susidėvėjimo, taip pat dėl perkrovų arba jo netinkamo naudojimo.

Teikdami skundą, siųskite nešardytą įrankį ir (arba) įkroviklį su pirklama patvirtinančiu dokumentu gamintojo garantijai.

SUSISIEKITE SU DREMEL

Norėdami gauti daugiau informacijos apie techninę priežiūrą ir garantiją, „Dremel“ produktų asortimentą, pagalbą ir skubios pagalbos liniją, apsilankykite tinklalapyje www.dremel.com.

TRIUŠMAS IR VIBRACIJA

Garso slėgio lygis (standartinis nuokrypis 3 dB) dB(A)	<70,0
Vibracija (triaušo vektorius suma) m/s ²	<2,5
Vibracijos neapibrėžtis K m/s ²	1,5

PASTABA: Deklaruojamoji suminė vibracijos vertė buvo išmatuota standartiniumi bandymų metodu, todėl ja galima remtis lyginant vieną įrankį su kitu. Ja taip pat galima naudotis atliekant preliminarųjį poveikio vertinimą.

Naudojant elektrinį įrankį susidaranti vibracija gali skirtis nuo bendrojo deklaruojamo vibracijos dydžio priklausomai nuo to, kokių būdų naudojate įrankį.

Įvertinkite vibracijos dozę konkrečiu atveju ir parinkite atitinkamas asmens apsaugos priemones atsižvelgdami į visas darbo ciklo dalis, tame tarpe ir į laiką, per kurį prietaisas buvo išjungtas arba veikė tuščiaja eiga.

UTILIZAVIMAS

Prietaisas, jo priedai ir pakuotė turi būti išrūšiuojami ir atiduodami ekologiškai perdirbti.

TIK ES VALSTYBĖMS NARĖMS ⑤

Remiantis ES direktyva 2012/19/EB dėl elektros ir elektroninės įrangos atliekų ir jos perkėlimu į nacionalinę teisę, nebetinkami naudoti elektriniai įrankiai turi būti surenkami atskirai ir utilizuojami aplinkai nekenksmingu būdu.

SL

UPORABLJENI SIMBOLI

- ① PREBERITE TA NAVODILA
- ② UPORABITE GLUŠNIKE
- ③ UPORABLJAJTE ZAŠČITO ZA OČI
- ④ UPORABITE PROTIPRAŠNO MASKO
- ⑤ ELEKTRIČNEGA ORODJA NE ODLAGAJTE SKUPAJ Z OSTALIMI GOSPODINJSKIMI ODPADKI

SPOŠNA VARNOSTNA OPOZORILA ZA ELEKTRIČNA ORODJA

⚠ OPOZORILO PREBERITE VSA VARNOSTNA OPOZORILA IN NAVODILA

Neupoštevajte opozoril in navodil ima lahko za posledico električni udar, požar in/ali resne poškodbe. **Shranite vsa opozorila in navodila za morebitno uporabo v**

prihodnosti. Izraz "električno orodje" v opozorilih se nanaša na vaše orodje, ki se napaja iz električnega omrežja (žično), ali ki ga napaja akumulator (brezžično).

VARNOST DELOVNEGA OBMOČJA

- Poskrbite, da bo delovno območje čisto in dobro osvetljeno. Na nepospravljanih in temnih mestih so nevarnosti gostejše.
- Električnih orodij ne uporabljajte v eksplozivni atmosferi, npr. ob prisotnosti vnetljivih tekočin, plinov ali vnetljivega prahu. Električna orodja ustvarjajo iskre, ki lahko vnamejo prah ali hlape.
- Med uporabo orodja morajo biti otroci in druge osebe izven delovnega območja. V primeru, da odvrnemo vašo pozornost, lahko izgubite nadzor nad orodjem.

ELEKTRIČNA VARNOST

- Vtič električnega orodja se mora ujemati z vtičnico. Vtiča nikoli ne spreminjajte na kakršenkoli način. Pri uporabi ozemljenega električnega orodja ne uporabljajte adapterskih vtičev. Z uporabo nespremenjenih vtičev in ustreznih vtičnic boste zmanjšali nevarnost električnega udara.
- Izogibajte se telesnemu stiku z ozemljenimi površinami, kot so cevi, grelci, štedilniki in hladilniki. Če je vaše telo ozemljeno, obstaja povečano tveganje električnega udara.
- Električno orodje zavarujte pred dežjem in vlago. Vdor vode v električno orodje poveča tveganje električnega udara.
- Z električnim kablom ravnajte primerno. Nikoli ne nosite orodja tako, da držite kabel, ne vlečete za kabel in ne odklapljajte vtiča tako, da vlečete za kabel. Kabel zavarujte pred vročino, oljem, ostrimi robovi in gibljivimi deli. Poškodovani in zavozlani kabli povečajo tveganje električnega udara.
- Kadar z električnim orodjem delate na prostem, uporabite podaljšek, ki je primeren za uporabo na prostem. Uporaba kabla, primerne za uporabo na prostem, zmanjša tveganje električnega udara.
- Če se uporabite električnega orodja na vlažni lokaciji ni mogoče izogniti, uporabite napajanje, zaščiteno s prekinjevalcem električnega tokokroga. Prekinjevalec električnega tokokroga zmanjšuje tveganje električnega udara.

OSEBNA VARNOST

- Ko upravljate električno orodje, bodite zbrani, pazite, kaj delate, in ravnajte razumno. Električnega orodja ne uporabljajte, če ste utrujeni ali pod vplivom drog, alkohola ali zdravil. Trenutek nepazljivosti med uporabo električnega orodja lahko privede do resnih telesnih poškodb.
- Uporabljajte osebno zaščitno opremo. Vedno nosite zaščito za oči. Uporaba osebne zaščitne opreme, na primer protiprašne maske, nestrsečih zaščitnih čevljev, zaščitne čelade in glušnic, odvisno od vrste in načina uporabe električnega orodja, zmanjša tveganje telesnih poškodb.
- Pazite, da ne pride do nenamerne zagona. Preden orodje priključite na električno omrežje in/ali akumulatorsko baterijo, ga dvignite ali nosite, se prepričajte, da je stikalo v položaju za izklop. Če med prenašanjem električnega orodja držite prst na stikalu oziroma če na električno omrežje priključite vklopljeno orodje, lahko pride do nezdode.
- Vedno vklopite električno orodje, z njega odstranite vse nastavitvene ključe. Ključ, ki se še vedno drži vrtljivega dela električnega orodja, lahko povzroči telesno poškodbo.
- Ne nagibajte se preveč. Imejte pravilno telesno

držo in poskrbite za ravnotežje. Tako boste imeli boljši nadzor nad električnim orodjem v nepredvidljivih situacijah.

- Nosite ustrezna oblačila. Ne nosite ohlapnih oblačil ali nakita. Pazite, da vaši lasje, oblačila in rokavice ne pridejo v stik s premikajočimi se deli. Gibljivi deli lahko zagrabijo ohlapno oblačilo, nakit ali dolge lase.
- Če so na voljo naprave za zbiranje in odstranjevanje prahu, se prepričajte, da so le-te priključene in ustrezno zmanjšane. Uporaba odsesovalnika prahu lahko zmanjša tveganje zaradi prahu.

UPORABA IN NEGA ELEKTRIČNEGA ORODJA

- Ne preobremenjujte električnega orodja. Uporabite pravo električno orodje za svoje potrebe. Z ustreznim električnim orodjem boste delo opravili bolje in varneje s hitrostjo, za katero je bilo zasnovano.
- Električnega orodja ne uporabljajte, če stikalo za vklop/izklop ne deluje. Vsako električno orodje, ki ga ni mogoče vklopiti ali izklopiti s stikalom, je nevarno in ga je treba popraviti.
- Pred nastavljanjem električnega orodja, zamenjavo nastavkov ali shranjevanjem orodja izvlecite vtičak iz električne vtičnice in/ali odstranite akumulator. Takšni preventivni varnostni ukrepi zmanjšajo tveganje nenamerne zagona električnega orodja.
- Električno orodje, ki ni v uporabi, hranite izven dosega otrok. Ne dovolite, da električno orodje upravljajo osebe, ki niso seznanjene z električnim orodjem ali s temi navodili. Električno orodje je nevarno, če ga uporabljajo neizkušene osebe.
- Vzdržujte električno orodje. Preverjajte, da na orodju ni napačno poravnanih ali blokiranih gibljivih delov, da deli niso poškodovani in da ni nobenih drugih stanj, ki bi lahko vplivala na delovanje električnega orodja. Če je orodje poškodovano, ga pred ponovno uporabo dajte v popravilo. Veliko nezdod se zgodi ravno zaradi slabo vzdrževanega električnega orodja.
- Poskrbite, da bo rezalno orodje vedno ostro in čisto. Pravilno vzdrževana rezalna orodja z ostrimi rezalnimi robovi se bodo manj verjetneje sprijemala in so lažje vodljiva.
- Električno orodje, pribor, nastavek itd. uporabljajte v skladu s temi navodili za uporabo in v namen, predviden za določeni tip električnega orodja, ter pri tem upoštevajte delovne pogoje in vrsto dela, ki ga želite opraviti. Uporaba električnega orodja v druge, nepredvidene namene lahko privede do nevarnih situacij.

SERVISIRANJE

- Električno orodje lahko servisira samo usposobljeno strokovno osebje, in to izključno z originalnimi nadomestnimi deli. Le tako bo poskrbljeno za varnost vašega električnega orodja.

VARNOSTNA NAVODILA ZA VSE DELOVNE POSTOPKE

VARNOSTNA OPZORILA ZA POSTOPKE BRUŠENJA, PESKANJA, BRUŠENJA S KRTAČO, POLIRANJA, REZBARJENJA ALI REZANJA KOVINE

- To električno orodje lahko deluje kot brusilnik za fino in grobo brušenje, brusina krtača, polirnik in rezalno orodje. Upoštevajte vsa opozorila, navodila, slikovne prikaze in podatke, ki so priloženi temu električnemu orodju. Neupoštevanje spodaj

navedeni navodil lahko privede do električnega udara, požara in/ali hudih telesnih poškodb.

- b. Ne uporabljajte pribora, ki ni posebej zasnovano za vaše orodje in ni priporočeno s strani proizvajalca orodja. Če lahko pribor namestite na svoje električno orodje, to še ne pomeni, da ga lahko tudi varno uporabljate.
- c. Nazivna hitrost pribora mora biti najmanj enaka najvišji hitrosti, navedeni na električnem orodju. Pribor za brušenje, ki preseže svojo nazivno hitrost, se lahko pokvari in razleti.
- d. Zunanji premer in debelina pribora morata ustrezati nominalni moči vašega električnega orodja. Dodatnega pribora neustrezne velikosti ni mogoče primerno nadzorovati.
- e. Brusilne plošče, brusilni trakovi in vsi drugi nastavki se morajo pravilno prilegati v vpenjalno glavo ali strojnično električnega orodja. Nastavki, ki se brusilnemu vretenu električnega orodja ne prilagajajo natančno, se bodo vrтели neenakomerno in povzročali prekomerne tresljaje, lahko pa povzročijo tudi izgubo nadzora nad orodjem.
- f. Koloti z vpenjalnim stebлом, brusilni krožniki, rezila in drugi nastavki morajo biti v celoti vstavljeni v vpenjalno glavo ali strojnično. V kolikor vpenjalo ni dovolj trdno vpeto in/ali je plošča predolga, lahko nameščena plošča postane ohlapna in jo lahko pri visoki hitrosti izvrže.
- g. Ne uporabljajte poškodovanih nastavkov. Pred vsako uporabo preverite, da brusilna plošča nima razpok in se ne lušči, da brusilni trak nima razpok in ni obrabljen in da brusilna krtača nima odlomljenih ali zrahljanih žic. Če pade električno orodje ali nastavek na tla, se prepričajte, da ni poškodovano oziroma namestite nepoškodovan nastavek. Po pregledu in namestitvi nastavka se vi in druge osebe v bližini ne zadružite v ravnini vrtečega se nastavka. Električno orodje naj eno minuto deluje v prostem teku z najvišjim številom vrtljajev. Poškodovani nastavki se med tem testiranjem običajno razletijo.
- h. Nosite osebno zaščitno opremo. Uporabljajte ščitnik za obraz in zaščitna očala, odvisno od vrste dela. Če je potrebno, nosite protiprašno masko, zaščitne slušnice, rokavice in delovni predpasnik, ki vas bo zavaroval pred manjšimi delci materiala, ki nastajajo pri brušenju, in odlomljenimi delci obdelovanca. Zaščita za oči mora varovati oči pred delci, ki odletavajo pri različnih obdelavah. Protiprašna maska ali respirator mora filtrirati delce, ki nastajajo pri obdelavi. Dolgotrajna izpostavljenost hrupu lahko povzroči izgubo sluha.
- i. Poskrbite za varnostno razdaljo drugih oseb. Vsakdo, ki se nahaja v delovnem območju, mora nositi osebno zaščitno opremo. Odlomljeni delci obdelovanca ali zlomljeni nastavki lahko odletijo in povzročijo poškodbe tudi izven neposrednega delovnega območja.
- j. Med delom, pri katerem lahko rezalni pribor pride v stik s skrito električno napeljavo ali lastnim kablom, držite električno orodje le za izolirane prijemalne površine. Stik rezalnega pribora z žico pod napetostjo lahko povzroči, da so posledično tudi kovinski deli orodja pod napetostjo, kar lahko privede do električnega udara.
- k. Pri zagonu vedno držite orodje trdno v roki/rokah. Reakcijski navor motorja, ko pospešuje do polne hitrosti, lahko povzroči, da se orodje zasuče.
- l. Po potrebi uporabite prirež za obdelovanec. Med uporabo orodja nikoli ne držite majhnega obdelovanca v eni roki in orodja v drugi roki. Ukleščenje majhnih obdelovancev vam omogoča, da z roko/rokama upravljate orodje. Okrogli materiali, kot

so valjaste palice, cevi ali cevovodi, se lahko med rezanjem zakotalijo in povzročijo, da se rezilo ustavi oz. odskoči proti vam.

- m. Kabel orodja napeljte v varni razdalji od vrtljivega nastavka. Če izgubite nadzor nad električnim orodjem, lahko orodje prereže ali zagrabi kabel, vašo roko pa potegne v vrtljivi nastavek.
- n. Nikoli ne odložite električnega orodja, dokler se nastavek povsem ne ustavi. Vrteči se nastavek lahko pride v stik z odlagalno površino, zaradi česar lahko izgubite nadzor nad električnim orodjem.
- o. Po zamenjavi nastavkov ali v primeru kakršnih koli prilagoditev poskrbite, da so matica vpenjalne puše, vpenjalna glava ter drugi odstranljivi deli varno priviti. Slabo pritrjeni deli naprave se lahko nepričakovano premaknejo, kar povzroči izgubo nadzora, vrteči se deli pa lahko silovito poletijo.
- p. Ko držite orodje ob telesu, mora biti le-to izključeno. Ob nenamernem stiku lahko nastavek med vrtenjem zagrabi vaša oblačila in pride v stik s telesom.
- q. Redno čistite prežračevalne odprtine električnega orodja. Zaradi ventilatorja motorja se v ohišju nabira prah.
- r. Večje količine kovine v prahu lahko povzročijo električni udar. Ne uporabljajte električnega orodja v bližini vnetljivih materialov, saj se ti materiali lahko vnamejo zaradi isker.
- s. Ne uporabljajte nastavkov, ki zahtevajo uporabo hladilne tekočine. Uporaba vode ali drugega tekočega hladilnega sredstva lahko povzroči električni udar in smrt.

POVRATNI UDAREC IN S TEM POVEZANA OPOZORILA

Povratni udarec je nenadna reakcija, do katere pride zaradi zagodenja ali blokiranja vrteče se plošče, brusilnega traku, ščetinaste krtače ali drugih nastavkov. Zagodenje ali blokiranje povzroči, da se vrtljivi nastavek nenadoma zaustavi, kar ima lahko za posledico nenadzorovan premik električnega orodja v nasprotno smer vrtenja nastavka. Če se na primer brusilna plošča zatakne ali zablokira v obdelovancu, se lahko rob brusilne plošče, ki vstopa v točko blokade, zažre v površino materiala, pri čemer se brusilna plošča odloži ali povzroči povratni udarec. Brusilna plošča lahko nato odskoči bodisi proti uporabniku bodisi proč od njega, odvisno od smeri vrtenja brusilne plošče na mestu blokiranja. Brusilne plošče se lahko pri tem tudi zlomijo.

Povratni udarec je posledica napačne ali neustrezne uporabe električnega orodja. Preprečite ga lahko z ustreznimi previdnostnimi ukrepi. Ti so navedeni v nadaljevanju besedila.

- a. Trdno držite električno orodje in se s telesom in rokami postavite tako, da se boste lahko uprli sili povratnega udarca. Uporabnik lahko nadzoruje povratne udarce z ustreznimi varnostnimi ukrepi.
- b. Posebno previdno bodite pri obdelovanju kotov, ostrih robov in podobnih površin. Pazite, da nastavki ne odskočijo od obdelovanca in se ne zagodijo. Vrtljivi nastavek se v kotih, na ostrih robovih ali če odskoči, zlahka zagodijo in s tem povzročijo izgubo nadzora ali povratni udarec.
- c. Ne pritrjujte zobatega lista za žago. Ta rezila pogosto povzročijo povratni udarec ali izgubo nadzora nad električnim orodjem.
- d. Rezilo mora vedno vstopati v material v isti smeri kot iz materiala izstopa (to je v smeri izmeta opilkov). Vstopanje rezila v nasprotni smeri lahko povzroči, da rezilo odskoči in povleče orodje v svojo smer.
- e. Pri uporabi rotacijskih nastavkov, rezalnih plošč, visokohitrostnih rezkarjev ali rezkarjev iz volframovega karbida se vedno prepričajte, da je

obdelovanec varno vpet. Takšni nastavitve se lahko v zarezah nagnejo in zagozdijo, pri tem pa lahko pride do povratnega udarca. Ko se rezalna plošča zagozdi, se običajno zlomi. V primeru zagozditve rotacijskega nastavka, visokohitrostnega rezkarja ali karbidnega rezkarja, lahko nastavek odskoči iz zारेze, pri čemer lahko izgubite nadzor nad orodjem.

VARNOSTNA OPOZORILA ZA POSTOPKE GROBEGA BRUSENJA IN REZANJA V KOVINO

- Uporabljajte samo brusilne nastavke, ki so priporočeni za vaše orodje, in samo za priporočeno uporabo. Na primer: nikoli ne brusite s stransko ploskvijo rezalne plošče. *Rezalne plošče so namenjene odstranjevanju materiala z robom in se lahko uničijo, če nanje delujejo bočne sile.*
- Za navojne brusilne stožce ali nastavke uporabite samo nepoškodovane vpenjalne trne z nepoškodovano vpenjalno pribornico pravilne velikosti in dolžine. *Z uporabo primernih vpenjalnih trnov boste zmanjšali možnost prelomov.*
- Pazite, da se rezalna plošča ne zagodi in ne pritiskajte premočno na orodje. *Ne delajte pretirano globokih rezov. Preobremenjena brusilna plošča se težje vrti, kar poveča možnost nagibanja in zatikanja, to pa lahko privede do povratnega udarca ali preloma plošče.*
- Ne polagajte svoje dlani pred in za vrtečo se rezalno ploščo. *Če boste rezalno ploščo med obdelovanjem potisnili proč od sebe, lahko ob morebitnem povratnem udarcu vrtljiva plošča in električno orodje odletita naravnost v vas.*
- Ko je rezalna plošča zagozdena, zatakajna ali če morate iz kakršnega koli razloga prekiniti z delom, izklopite električno orodje in ga držite pri miru, dokler se rezalna plošča popolnoma ne ustavi. *Rezalne plošče, ki se še vrti, nikoli ne poskušajte potegniti iz reza, ker lahko pride do povratnega udarca. Poiščite vzrok zagozditve ali blokiranja in ga odpravite z ustreznimi ukrepi.*
- Orodja ne smete ponovno vklopiti, ko je v obdelovancu. *Počakajte, da rezalna plošča doseže polno število vrtljajev in šele potem previdno nadaljujte z rezanjem. V nasprotnem primeru se lahko plošča zatakne, izstopi iz obdelovanca ali povzroči povratni udarec.*
- Plošče ali obdelovance večjih dimenzij ustrezno podprite, da zmanjšate tveganje povratnega udarca zaradi zagozdene rezalne plošče. *Veliki obdelovanci se lahko zaradi lastne teže upognejo. Nosilne opore pod obdelovancem namestite v bližini linije reza in v bližini robov obdelovanca na obeh straneh rezalne plošče.*
- Še posebno previdni bodite pri vrezovanju "žepov" v obstoječe stene ali v druga nepregledna območja. *Pogrezajoča se rezalna plošča lahko zareže v plinske ali vodovodne cevi, električno napeljavajo ali v predmete, ki lahko povzročijo povraten udarec.*

VARNOSTNA OPOZORILA ZA POSTOPKE KRTAČENJA Z ŽIČNATO KRTAČO

- Pazite, ker žičnate ščetine lahko odpadejo s krtačo tudi med običajnim postopkom. *Ne pritiskajte prekomerno na krtačo, da ne preobremenite žičnatih ščetin. Žičnate ščetine lahko prodrejo skozi lahka oblačila in/ali kožo.*
- Dovolite krtačam da tečejo pri obratovalni hitrosti za vsaj 1 minuto, preden jih uporabite. *Med tem časom, nihče ne sme stati pred krtačami. Sproščene ščetine ali zice bodo odpadle v tem času.*
- Usmerite izmet vrteče se žice stran od vas. *Majhni delci in majhni drobci žic se lahko sprostijo pri visoki*

obremenitvi in uporabi krtač in se lahko zavihajo v vašo kožo.

- Ne presegatejete 15.000 vrt./min, ko uporabljate ščetke.



NE OBDELUJTE MATERIALOV, KI VSEBUJEJO AZBEST (azbest je rakotvoren)



ČE PRI DELU NASTAJA ZDRAVJU ŠKODLJIV PRAH (nekaterе vrste prahu so rakotvorne), vnetljiv ali eksplozivnen prah, poskrbite za ustrezne zaščitne ukrepe; nosite protiprašno masko in uporabljajte naprave za odstranjevanje prahu/opilkov, če so predvidene za uporabo z vašim orodjem.

SPECIFIKACIJE

Številka modela2050
Napetost100-240 V, 50-60 Hz, 18 Vdc, 0,5 A
Hitrost22.000/min
Kapaciteta vpenjalne glave Ø0,8-3,2 mm
Kapaciteta vpenjalne puše Ø3,2 mm
Največji Ø nastavkov38,1 mm
Teža0,1 kg

Uporabljajte povsem odvitе in varne električne podaljške s kapaciteto 5 A. Vedno preverite, da je napajalna napetost enaka napetosti, ki je označena na tipski ploščici na orodju.

SPLOŠNO ⑥

- Gumb za vklop/izklop
- Tipka za spreminjanje hitrosti
- Prezračevalne odprtine
- Gumb za zaporo vretena
- Vpenjalna glava Dremel
- Matica vpenjalne stročnice
- Vpenjalna puša (3,2 mm)
- Izvičaj
- DC-priključek
- DC-vtičnica
- Električni adapter

PRIBOR

PRED ZAMENJAVO PRIBOROV VEDNO IZKLJUČITE ORODJE

Uporabljajte samo preizkušen, visokozmogljiv pribor Dremel. Za več informacij o uporabi pribora Dremel preberite priložena navodila. S pribori navdajte in jih hranite tako, da se ne bodo okrušilo ali počilo.

MENJAVANJE PRIBORA ⑦

- Pritisnite gumb za zaporo vretena in ročno zavrtite vreteno, da se zaskoči zapora. **Zaklepa osi ne aktivirajte med delovanjem orodja.**
- Pri pritisnjeni zapori vretena odvijte (ne odstranjujte) matico vpenjalne puše. Po potrebi uporabite ključ za vpenjalno pušo.
- Vstavite steblo nastavka ali pribora do konca v vpenjalno pušo.
- Pri pritisnjeni zapori vretena privijte matico vpenjalne puše.

VPENJALNA GLAVA DREMEL

Vpenjalna glava Dremel omogoča hitro in enostavno menjavo pribora na orodjih Dremel, ne da bi bilo treba zamenjati vpenjalno pušo.

Primerka za pribor z vpenjalnim trnom premera 0,8–3,2 mm. Za sprostitve najprej pritisnite gumb za zaporo vretena in vreteno ročno vrtilo dokler zapora vretena ne zaskoči.

Med delovanjem orodja ne pritiskajte zapore vretena.

Ko je zapora vretena aktivirana, s ključem sprosite vpenjalno glavo in odprite čeljusti.

Odstranite pribor iz vpenjalne glave. Po potrebi še naprej odvijajte vpenjalno glavo tako, da boste lahko nov pribor namestili med čeljusti. Vstavite nov pribor v vpenjalno glavo tako daleč, da bo med koncem vpenjalne glave in delovno konico pribora približno 6 mm prostora.

Ko je zapora vretena aktivirana, privijte vpenjalno glavo s ključem, da zavarujete pribor.

KORISTNI NAPOTKI PRI UPORABI VPENJALNE GLAVE DREMEL

- Vpenjalno glavo Dremel in sistem vpenjalne stročnice z matico lahko na tem orodju izmenjujete. Medtem, ko vam bo vpenjalna glava nudila najlažjo menjavo pribora, sta vpenjalna puša in matica vpenjalne puše rešitev za bolj natančno vpetje pribora, predvsem pri delu z večjimi stranskimi obremenitvami.

- Če pribor v vpenjalni glavi zdrsava, privijte vpenjalno glavo okrog nastavka s pomočjo priloženega ključa. Če še vedno zdrsava, uporabite vpenjalno stročnico in matico.

- Čeljusti vpenjalne glave se lahko izmaknejo, zaradi česar se pribor ne vgne več centrirano (opletanje).

Za ponastavitev čeljusti uporabite naslednji postopek:

1. Odstranite pribor iz vpenjalne glave.
2. Očistite vpenjalno glavo.
3. Pritisnite gumb za zaporo vretena in zategnite vpenjalno glavo tako, da bodo čeljusti segale čez zunanjo površino vpenjalne glave za pribl. 3 mm.
4. Zadnji del vpenjalne glave čvrsto potisnite ob trdo, plosko površino, da zagotovite poravnano čeljusti glede na os (8).
5. Vpenjalno glavo še naprej ročno privijajte, dokler ne bodo čeljusti povsem zaprte.
6. Popustite vpenjalno glavo in ponovno vstavite raven pribor.
7. Orodje vrtite z roko in bodite pozorni na morebitno opletanje. Če opazite opletanje, ponovite postopek.
8. **Ko je zapora vretena aktivirana, privijte vpenjalno glavo s ključem, da zavarujete pribor.**
9. Orodje vklopite pri najnižji hitrosti in preverite, če pribor še vedno opleta. Če opazite opletanje, preverite, ali je pribor ravno vstavljen, preden ponovite postopek.

IZRAVNALNA OPREMA

Za natančna dela je pomembno, da je vsa oprema dobro uravnotežena (tako, kot kolesa vašega avtomobila). Da naravnate ali uravnesite pribor, rahlo odvijte vpenjalno glavo ali matico vpenjalne puše, da obrnete pribor ali vpenjalno pušo za 1/4 obrata. Ponovno privijte vpenjalno glavo ali matico vpenjalne puše in zaženite vrtiljivo orodje. Po zvoku in občutju boste lahko ugotovili, ali vaša oprema obratuje v ravnovesju.

Nadaljujte z opisanim nastavljanjem, dokler ne dosežete ravnovesja.

UPORABA

PRIPRAVA NA DELO

Najprej si morate pridobiti "občutek" za večnamensko orodje. Držite ga v rokah, da boste občutili njegovo težo in ravnotežje. Dotaknite se konicastega ohišja. Koničasta

oblika omogoča prijem kot pri peresu ali svinčniku. **POMEMBNO!** Najprej vadite na odpadnem materialu, da vidite, kako deluje visoka hitrost orodja. Ne pozabite, da večnamensko orodje deluje najbolje, da hitrost, skupaj z ustreznim priborom in nastavkom Dremel, opravi delo namesto vas. Po možnosti med uporabo ne pritiskajte na orodje. Namesto tega spustite vrtiljivo pribor na delovno površino, da se dotakne točke, kjer želite začeti. Osredotočite se na to, da upravljate orodje med delom tako, da le rahlo pritiskate z roko. Naj pribor opravi delo namesto vas.

Običajno je boljše, da z orodjem naredite več potez, kot da bi celotno delo opravili v eni sami potezi. Rahel dotik omogoča najboljši nadzor in zmanjšuje možnosti za napako.

DRŽANJE ORODJA

Orodje vedno držite stran od svojega obraza. Med delom se lahko pribor poškoduje in se zato pri hitrejšem vrtenju razleti.

Ko držite orodje, bodite pozorni, da z roko ne zakrivate prežračevalnih rež. Če zakrijete prežračevalne reže, lahko povzročite pregrevanje motorja.

Za najboljši nadzor pri natančnem delu primate večnamensko orodje s palcem in kazalcem kot svinčnik. (9)

ON/OFF (VKLOP/IZKLOP)

Uporabljajte samo električni adapter 2610Z09729 (EU) oziroma 2610Z09734 (ZK), ki je priloženo orodju.

Vstavite DC-priključek orodja v DC-vtičnico električnega adapterja.

Električni adapter vstavite v električno vtičnico.

ZA "VKLOP" ORODJA pritisnite in spustite gumb za vklop/izklop.

ZA "IZKLOP" ORODJA pritisnite in spustite gumb za vklop/izklop.

TIPKA ZA SPREMINJANJE HITROSTI (10)

Vaše orodje je opremljeno s tipko za spreminjanje hitrosti. Hitrost lahko nastavite z nastavitvijo drsne tipke na določeno stopnjo ali med stopnjami.

Da izberete ustrezno hitrost za vsako nalogo, preizkušajte na delu materiala.

OBRATOVALNE HITROSTI

Za določanje ustrezne hitrosti za obdelovanec in uporabljeni pribor glejte preglednico nastavitve hitrosti na strani 7.

Pri uporabi ščetinastih krtač ne prekoračite 15.000 vrt./min.

Večino nalog lahko opravite z nastavitvijo orodja na najvišjo hitrost. Vendar se nekateri materiali (nekateri plastični in kovinski) lahko pri vročini zaradi visoke hitrosti poškodujejo in jih je treba obdelati pri relativno nizkih hitrostih. Nizka hitrost delovanja (15.000 vrt./min. ali manj) je običajno najboljša za poliranje s polirnim priborom iz filca. Pri vseh vrstah krtačenja je potrebna nizka hitrost, da žicnate ščetine ne izpadajo iz držala. Naj orodje s svojo učinkovitostjo pri nizki hitrosti opravi delo namesto vas. Višje hitrosti so bolj primerne za trd les, kovino, steklo, vrtnje, rezbarjenje, rezanje, rezkanje, oblikovanje in rezanje opažev ter utorov v les.

Nekaj smernic glede hitrosti orodja:

- Plastične in druge materiale, ki se lahko stopijo pri nizki temperaturi, je treba rezati pri nizki hitrosti.
- Poliranje, loščenje in čiščenje s ščetinasto krtačo je treba izvajati pri hitrosti, ki ni večja od 15.000 vrt./min., da ne pride do poškodb krtače in vašega obdelovanca.
- Les je treba rezati pri visoki hitrosti.
- Železo ali jeklo je treba rezati pri visoki hitrosti.

- Če se visokohitrostni rezkar jekla značne tresti, to običajno pomeni, da deluje prepočasno.
- Rezanje aluminija, bakrove, svinčene, cinkove zlitine in pločevine se lahko izvaja pri različnih hitrostih, odvisno od vrste rezanja. Na rezkar nanesite parafrinsko olje (ne vode) ali drugo ustrezno mazivo, da se obdelovanec ne prilepi na zobe rezkala.

OPOMBA: Kadar ne deluje ustrezno, ne povečujte pritiska na orodje. Da dosežete želeni rezultat, poskusite z drugačnim priborom ali nastavitvijo hitrosti.

VZDRŽEVANJA IN ČIŠČENJE

NE VSEBUJE DELOV, KI JIH LAHKO SERVISIRA UPORABNIK. PREVENTIVNO VZDRŽEVANJE S STRANI NEPOOBLAŠČENIH OSEB IMA LAHKO ZA POSLEDICO NEPRAVILNO PRIKLJUČITEV NOTRANJEGA VEZJA IN SESTAVNIH DELOV, KAR LAHKO POVZROČI RESNO NEVARNOST.

Orodje je mogoče najučinkoviteje čistiti s stisnjenim zrakom. Kadar čistite orodje s stisnjenim zrakom, vedno nosite zaščitna očala.

ČE SE ŽELITE IZOGNITI NEZGODAM, PRED ČIŠČENJEM VEDNO IZKLJUČITE ORODJE IN/ALI POLNILEC IZ NAPAJANJA

Prezračevalne odprtine in stikalni vzvodi morajo biti vedno čisti in neovirani. Orodja ne poskušajte čistiti z vstavljanjem ostrih predmetov skozi odprtine.

NEKATERA ČISTILNA SREDSTVA IN TOPILA POŠKODUJEJO PLASTIČNE DELE. Med te spadajo: bencin, ogljikov tetraklorid, klorirana topila za čiščenje, amonjak in gospodinjski detergenti, ki vsebujejo amonjak.

SERVISIRANJE IN GARANCIJA

Priporočamo, da vsakršno servisiranje orodja izvaja servisni center Dremel.

Za ta izdelek DREMEL velja garancija v skladu z zakonskimi predpisi oz. predpisi, specifičnimi za posamezno državo; garancija izključuje škodo zaradi normalne obrabe, preobremenitve ali neustreznega ravnanja.

V primeru pritožbe pošljite nerazstavljeno orodje in/ali polnilnik skupaj z dokazilom o nakupu svojemu trgovcu.

STOPITE V STIK S PODJETJEM DREMEL

Za več informacij o servisu in garanciji, ponudbi izdelkov Dremel, podpori in liniji za pomoč obiščite www.dremel.com.

HRUP IN VIBRACIJE

Raven zvočnega tlaka (standardno odstopanje 3dB) dB(A)	<70,0
Vibracije (triosna vektorska vsota) m/s ²	<2,5
Merilna negotovost vibracij K m/s ²	1,5

OPOMBA: Deklarirana skupna vrednost vibracij je izmerjena v skladu s standardno metodo testiranja in se lahko uporabi za primerjavo enega orodja z drugim. Lahko se jo uporabi tudi za predhodno oceno izpostavljenosti. Vrednost oddajanja vibracij med dejansko uporabo orodja se lahko razlikuje od deklarirane skupne vrednosti, odvisno od načina uporabe orodja.

Ocenite raven izpostavljenosti v dejanskih pogojih uporabe

ter sprejmite ustrezne varnostne ukrepe za osebno zaščito (poleg časa normalnega delovanja upoštevajte tudi vse dele delovnega cikla, kot so obdobja, ko je orodje izklopljeno in ko obratuje v prostem teku).

ODLAGANJE ODPADKOV

Orodje, pribor in embalažo je treba ločevati za okolju prijazno recikliranje.

SAMO ZA DRŽAVE ČLANICE ES

Skladno z evropsko direktivo 2012/19/ES o odpadni električni in elektronski opremi in njenim izvajanjem v okviru nacionalne zakonodaje je treba odsluženo električno orodje zbirati ločeno in ga odstranjevati na okolju prijazen način.

LV

IZMANTOTIE SIMBOLI

- 1 IZLASIET ŠO INSTRUKCIJU
- 2 IZMANTOJIET DZIRDĒS AIZSARDŽĪBAS LĪDZEKLUS
- 3 IZMANTOJIET ACU AIZSARDŽĪBAS LĪDZEKLUS
- 4 IZMANTOJIET PUTEKĻU AIZSARGMASKU
- 5 NEIZMETIET ELEKTROINSTRUMENTUS SADŽĪVES ATKRITUMU TVERTNĒ!

VISPĀRĒJI NORĀDĪJUMI PAR ELEKTROINSTRUMENTA DROŠU LIETOŠANU

UZMANĪBU IZLASIET VISUS DROŠĪBAS BRĪDINĀJUMUS UN INSTRUKCIJAS

Šo brīdinājumu un instrukciju neievērošana var būt par cēloni elektriskā trieciena saņemšanai, izraisīt aizdegšanos un/vai radīt nopietnus savainojumus. **Saglabāiet visus brīdinājumus un instrukcijas turpmākai izmantošanai.** Ar terminu "elektroinstruments" jāsaprot no elektrotīkla darbināms elektroinstruments (ar vadu), kā arī no akumulatora darbināms (bezvadu) elektroinstruments.

DROŠĪBA DARBA VIETĀ

- Uzturiet darba vietu tīru un labi apgaismotu.**
Nekārtīga darba vietā un sliktā apgaismojumā var viegli notikt nelaimes gadījums.
- Nedarbiniet elektroinstrumentus sprādzienbīstamā vidē, piemēram, viegli uzliesmojošu šķidrumu, gāzu vai putekļu tuvumā.** Elektroinstrumenti darba laikā nedaudz dzirksteļo, un tas var izraisīt viegli degošu putekļu vai tvaiku aizdegšanos.
- Nelaidiet tuvumā bērnus un citas personas, kad strādājat ar elektroinstrumentu.** Citu personu klātbūtne var novērst uzmanību, kā dēļ jūs varat zaudēt kontroli pār elektroinstrumentu.

ELEKTRODROŠĪBA

- Elektroinstrumenta kontaktdakšai jābūt piemērotai elektrotīkla kontaktligzdai. Kontaktdakšas konstrukciju nedrīkst nekādā veidā mainīt. Nelietojiet kontaktdakšas adapteri, ja elektroinstruments caur elektrisko vadu tiek savienots ar aizsargmēģuma ķēdi. Neizmānītas konstrukcijas kontaktdakša, kas piemērota**

kontaktligzdai, samazinās elektriskā trieciena saņemšanas risks.

- b. Darba laikā nepieskarieties sazēmētiem priekšmetiem, piemēram, caurulēm, radiatoriem, plītiņiem vai ledusskapjiem. *Kermeņa daļām pieskaroties sazēmētām virsmām, pieaug risks saņemt elektrisko triecienu.*
- c. Nelietojiet elektroinstrumentus lietus laikā, neturiet to mitrumā. *Ūdenim iekļūstot instrumentā, pieaug risks saņemt elektrisko triecienu.*
- d. Nenoslogojiet elektrisko vadu. Nekad nelietojiet elektrisko vadu elektroinstrumenta pārņemšanai un piekāršanai, neraujiet aiz tā, ja vēlaties atvienot elektroinstrumentu no elektrotīkla kontaktligzdas. Sargājiet elektrisko vadu no karstuma, eļļas, asām šķautnēm un elektroinstrumenta kustīgajām daļām. *Bojāts vai samezģojies elektriskais vads paaugstina elektriskā trieciena risku.*
- e. Lietojot elektrisko instrumentu ārpus telpām, izmantojiet pagarinātāju, kas piemērots lietošanai ārpus telpām. *Lietojot pagarinātājkabeli, kas piemērots darbam ārpus telpām, samazinās risks saņemt elektrisko triecienu.*
- f. Ja elektroinstrumentu tomēr nepieciešams lietot vietās ar paaugstinātu mitrumu, izmantojiet tā pievienošanai atlikušās strāvas aizsargierīci (RCD). *Lietojot RCD, samazinās risks saņemt elektrisko triecienu.*

PERSONĪGĀ DROŠĪBA

- a. Strādājot ar elektroinstrumentu, esiet uzmanīgs, saglabājiet paškontroli un rīkojieties saskaņā ar veselo saprātu. Pārtrauciet darbu, ja jūtaties noguris vai atrodaties alkohola, narkotiku vai medikamentu izraisītā reibumā. *Strādājot ar elektroinstrumentu, pat viens neuzmanības mirklis var būt par cēloni nopietnam savainojumam.*
- b. Izmantojiet individuālos darba aizsardzības līdzekļus. Darba laikā vienmēr valkājiet aizsargbrilles. *Tādu darba aizsardzības līdzekļu kā putekļu aizsargmaskas, nesliedošu apavu un aizsargķiveres vai ausu aizsargu lietošana atbilstoši elektroinstrumenta tipam un veicamā darba veidam ļauj izvairīties no savainojumiem.*
- c. Nepieļaujiet elektroinstrumenta patvaļīgu ieslēgšanos. Pirms elektroinstrumenta pievienošanas elektrotīklam un/vai akumulatora ielīšanas, tā paņemšanas vai pārvietošanas, pārliecinieties, ka slēdzis atrodas stāvoklī "Izslēgts". *Pārnēsot elektroinstrumentus, turot pirkstu uz slēdža vai pievienojot ieslēgtu elektroinstrumentu elektrotīklam, viegli var notikt nelaimes gadījumi.*
- d. Pirms elektroinstrumenta ieslēgšanas, neizmirstiet izņemt no tā regulējošos instrumentus vai atslēgas. *Patronsliēga vai skrūvjatslēga, kas elektroinstrumenta ieslēgšanas brīdī ir ievietota tā rotējošajās daļās, var radīt savainojumu.*
- e. Strādājot ar elektroinstrumentu, nesniedzieties pārāk tālu. Darba laikā vienmēr saglabājiet līdzsvaru un centieties nepaslidēt. *Tas atvieglo elektroinstrumenta vadīšanu neparedzētās situācijās.*
- f. Izvēlieties darbam piemērotu apģērbu. Darba laikā nevalkājiet brīvi plandošas drēbes un rotaslietas. Sargājiet matus, apģērbu un aizsargcimdus no elektroinstrumenta kustīgajām daļām. *Tajās var iekļerties vaļīgas drēbes, rotaslietas un gari mati.*
- g. Ja elektroinstrumenta konstrukcija ļauj tam pievienot ārējo putekļu uzsūkšanas vai savākšanas/uzkrāšanas ierīci, sekojiet, lai šāda ierīce tiktu pievienota un pareizi izmantota. *Pielietojot putekļu savākšanas ierīci, samazinās putekļu kaitīgā ietekme uz lietotāja veselību.*

ELEKTROINSTRUMENTA LIETOŠĀNA UN APOKPE

- a. Nepārsllogojiet elektroinstrumentu. Katram darbam izvēlieties piemērotu elektroinstrumentu. *Elektroinstrumenti darbojas labāk un drošāk pie nominālās slodzes.*
- b. Nelietojiet elektroinstrumentu, ja ir bojāts tā ieslēgšanas/izslēgšanas slēdzis. *Elektroinstrumenti, ko nevar ieslēgt un izslēgt, ir bīstami lietošanai un tas jāremontē.*
- c. Pirms elektroinstrumenta regulēšanas vai piederumu nomaņas vai tā nolikšanas uzglabāšanai, atvienojiet tā kontaktakšus no barojošā elektrotīkla vai izņemiet no tā akumulatoru. *Šāds drošības pasākums ļauj samazināt elektroinstrumenta neaugsāms ieslēgšanās risku.*
- d. Elektroinstrumentu, kas netiek darbināts, uzglabājiet vietā, kur tas nav sasniedzams bērniem un personām, kuras neprot rīkoties ar instrumentu vai nav iepazīnušas ar šo lietošanas instrukciju. *Elektroinstrumenti nekompetentu personu rokās ir bīstami.*
- e. Veiciet elektroinstrumentu apkopi. Pārbaudiet, vai kustīgās daļas ir labi salāgotas un nav iespīlētas, vai kāda no daļām nav bojāta un vai nepastāv kādi citi apstākļi, kas varētu ietekmēt elektroinstrumenta darbību. Atklājot bojājumus, pirms elektroinstrumenta lietošanas nodrošiniet tam vajadzīgo remontu. *Daudzu nelaimes gadījumu cēlonis ir elektroinstrumenta nepietiekama apkope.*
- f. Savlaicīgi notīriet un uzasiniet griezošos instrumentus. *Pienācīgi kopti griešanas instrumenti ar asām griezējšķautnēm retāk iestrēgs un tos ir vieglāk kontrolēt.*
- g. Lietojot elektroinstrumentu, piederumus, darbinstrumentus utt. atbilstoši šeit sniegtajiem norādījumiem, ņemot vērā darba apstākļus un veicamā darba veidu. *Elektroinstrumenta lietošana mērķiem, kuriem tas nav paredzēts, ir bīstama un var izraisīt bīstamas situācijas.*

APKALPOŠANA

- a. Elektroinstrumenta apkalpošanu uzticiet kvalificētam speciālistam, izmantojot tikai identiskas rezerves daļas. *Tas ļaus saglabāt elektroinstrumenta drošības līmeni.*

DROŠĪBAS NOTEIKUMI VISĀM DARBĪBĀM

DROŠĪBAS BRĪDINĀJUMI DRUPINĀŠANAI, SLĪPEŠANAI, VADU TĪRĪŠANAI, PULEŠANAI, GREBSĀNAI UN GRIEŠANAI

- a. Šis elektroinstrumenti ir paredzēti drupināšanai, slīpēšanai, vadu tīrīšanai, pulēšanai un griešanai. *Nemiet vērā visas elektroinstrumentam pievienotos brīdinājumus, instrukcijas, attēlus un citu informāciju. Turpmāk sniegto instrukciju neievērošana var kļūt par cēloni elektriskajam triecienam, ugunsgrēkam un/vai smagam savainojumam.*
- b. Neizmantojiet piederumus, kuru šī instrumenta ražotājs tam nav paredzējis un ieteicis lietošanai kopā ar to. *Iespēja nostiprināt piederumu uz elektroinstrumenta vēl negarantē tā drošāna lietošana.*
- c. Drupināšanas piederumu paredzētajam griešanās ātrumam jābūt ne mazākam par elektroinstrumenta maksimālo griešanās ātrumu. *Drupināšanas piederumi, kas griežas ātrāk, nekā tas ir pieļaujams, var tikt bojāti un aizdalties un atdaldot.*
- d. Piederuma ārējā diametram un biežumam jāatbilst elektroinstrumenta konstrukcijai un izmēriem. *Nepiemērota izmēra piederumus nevar pienācīgi kontrolēt.*

- e. Disku ass izmēra, slīpēšanas cilindram un jebkuram citam piederumam precīzi jāder elektroinstrumenta darbvirspā vai spļaptverē. *Piederumi, kas precīzi neatbilst elektroinstrumenta darbvirspā konstrukcijai, grieziesies nevienmērīgi, ļoti spēcīgi vibrēs un var būt par cēloni kontroles zaudēšanai pār instrumentu.*
- f. Uz stiprinājuma kāta uzstādītajiem diskiem, slīpēšanas cilindriem, griezējiem vai citiem piederumiem, ir jābūt pilnībā ievietotiem spļaptverē vai patronā. *Ja stiprinājuma kāts ir neprecīzi nostiprināts un/vai diska pārkare ir pārāk liela, uzstādītais disks var ļoti lielā ātrumā atdalīties.*
- g. Neizmantojiet bojātus piederumus. Ik reizi pirms piederuma lietošanas to pārbaudiet, proti, vai slīpēšanas diski nav atslāņojušies vai ielaisājuši, vai slīpēšanas pamatnē nav plaisu un/vai stiepleju suku veidojošās stieples nav vaļģas vai atlūzušas. Ja elektroinstrumenta vai piederums ir ticis nomests zemē, pārbaudiet, vai tas nav bojāts, vai arī izmantojiet darbam nebojātus piederumus. Pēc piederuma apskates un iestiprināšanas ļaujiet elektroinstrumentam vienu minūti darboties ar maksimālo griešanās ātrumu, turot rotējošo piederumu drošā attālumā no sevis un citām tuvumā esošajām personām. *Bojāti piederumi šādas pārbaudes laikā parasti salūst.*
- h. Lietojiet individuālos darba aizsardzības līdzekļus. Atkarībā no veicamā darba veida, lietojiet sejas aizsargu vai arī izolējošas vai vaļģjās aizsargbrilles. Lai aizsargātos no mazām lidojošajām slīpēšanas darbinstrumenta un apstrādājamā materiāla daļiņām, pēc vajadzības lietojiet putekļu aizsargmasku, ausu aizsargus un cimdus vai arī darba priekšautu. *Acu aizsargam ir jāpasargā no lidojošajiem svešķermeņiem, kas rodas dažādu darbību gaitā. Putekļu aizsargmaskai vai respiratoram jāpasargā lietotāja elpošanas ceļi no putekļiem, kas veidojas darbības laikā. Ilgstoša stipra trokšņa dēļ var zaudēt dzirdi.*
- i. Nodrošiniet, lai klātesošās personas atrastos drošā attālumā no darba vietas. Ikvienam, kas atrodas darba vietas tiešā tuvumā, jālieto individuāli darba aizsardzības līdzekļi. *Apstrādājamā priekšmeta atlūzas vai salūzuša piederuma daļas var aizlidot un izraisīt ievainojumu, arī neatrototies tiešā darba vietas tuvumā.*
- j. Veicot darbu, kura laikā griezošais piederums var skart slēptus spriegumnesošus vadus vai elektroinstrumenta vadu, turiet elektroinstrumentu tikai aiz izolētajām noturvirsmām. *Griešanas piederumam skarot spriegumnesošus vadus, spriegums nonāk arī uz elektroinstrumenta metāla daļām un var būt par cēloni elektriskajam triecienam.*
- k. Darba uzsākšanas laikā vienmēr instrumentu stingri turiet rokā(rokās). *Dzinēja reakcijas griezes moments, tam paātrinoties pilnā ātrumā, var likt instrumentam salocīties.*
- l. Kad tas ir praktiski, izmantojiet skavas, lai nostiprinātu apstrādes objektu. Kamēr strādājat, nekad neturiet mazu apstrādes objektu vienā rokā un instrumentu — otrā. *Maza apstrādes objekta nofikšēšana skavās ļauj lietot roku(rokas), lai kontrolētu instrumentu. Apajiem materiāliem, piemēram, dibeljiem, stieņiem un caurulēm, ir tendence rīpot, kamēr tie tiek griezti, un tas var izraisīt materiāla ripošanu vai „leķšanu” jūsu virzienā.*
- m. Netuviniet rotējošu instrumentu elektrokabelim. Ja zaudējiet kontroli, instruments var pārgriezt kabeli vai iekerties tajā un rotējošais instruments var ieraut plaukstu vai roku.
- n. Nekad nenolieciet malā elektroinstrumentu, kamēr tajā iestiprinātais piederums nav pilnīgi apstājies.

- Rotējošais piederums var skart atbalsta virsmu, un elektroinstrumenta var kļūt nekontrolējams.
- o. Pēc materiālu maiņšānas vai jebkādas pielāgošanas, pārliecinieties, ka spļaptveres virszugrieznis, patrona vai citas regulēšanas ierīces ir droši nostiprinātas. *Vaļģas regulēšanas ierīces var negaidīti novirzīties, kas var izraisīt kontroles zudumu, un rotējošās sastāvdaļas tiks spēcīgi izmestas.*
- p. Nedarbiniet elektroinstrumentu, kad to pārnesat. *Lietotāja apģērbs var nejausi saskarties ar rotējošo piederumu un aizķerties aiz tā, izraisot ķermeņa daļu saskaršanos ar piederumu.*
- q. Regulāri tīriet elektroinstrumenta ventilācijas atveres. *Dzinēja ventilators ievēl putekļus elektroinstrumenta korpusā, un liela metāla putekļu daudzuma uzkrāšanās tajā var būt par cēloni elektriskajam triecienam.*
- r. Nelietojiet elektroinstrumentu ugunsdrošu materiālu tuvumā. *Lidojošās dzirksteles šādus materiālus var aizdedzināt.*
- s. Nelietojiet piederumus, kuru dzesēšanai nepieciešams šķidrums dzesētājs. *Ūdens vai citu dzesējošo šķidrumu lietošana var izraisīt elektrotraumu vai elektrisko triecienu.*

ATSITIENS UN AR TO SAISTĪTE BRĪDINĀJUMI

- Atsitiens ir piederuma pēkšņa reakcija, iekļeroties vai iestrēgstot rotējošam diskam, slīpēšanas pamatnē, stiepleju sukai vai citam piederumam. Iekļeršanās vai iestrēgšana izraisa rotējošā piederuma strauju apstāšanos, kas savukārt rada nekontrolēta elektroinstrumenta kustību rotējošam piederumam pretēja virzienā. Ja, piemēram, slīpēšanas disks iekļeras vai iestrēgst apstrādājamajā priekšmetā, tajā iegremdētā diska mala var izrauties no apstrādājamā materiāla vai izraisīt atsitienu. Šādā gadījumā slīpēšanas disks var pārvietoties lietotāja virzienā vai arī prom no tā atkarībā no diska rotācijas virziena attiecībā pret apstrādājamo priekšmetu. Turklāt slīpēšanas disks var salūst.
- Atsitiens ir elektroinstrumenta nepareizas vai neprasīmīgas lietošanas sekas. No tā var izvairīties, ievērojot turpmāk aprakstītos pienācīgos piesardzības pasākumus.
- a. Stingri turiet elektroinstrumentu un iegņemiet tādu ķermeņa un roku stāvokli, kas vislabāk ļauj pretoties atsitienu spēkam. *Lietotājs, kurš rīkojas ar instrumentu, var novērst pretspēku, ja tiek ievēroti atbilstoši piesardzības pasākumi.*
 - b. Ievērojiet īpašu piesardzību, strādājot stūru un asu malu tuvumā. *Nepieļaujiet, lai piederums atliktu no apstrādājamā priekšmeta vai iestrēgtu tajā. Saskaņoties ar stūriem vai asām malām, rotējošais piederums izliecas un atlec no apstrādājamā priekšmeta vai iestrēgst tajā. Tas var būt par cēloni kontroles zaudēšanai pār instrumentu vai atsitienu.*
 - c. **Nepievienojiet zobzāģi.** *Šādi asmeži bieži izraisa atsitienu un kontroles zaudēšanu.*
 - d. **Vienmēr apstrādājiet materiālu tajā pašā virzienā, kādā griezējama ir pret materiālu (kas ir tajā pašā virzienā, kādā tiek izmestas šķembas).** *Instrumenta lietošana nepareizā virzienā izraisa griezējamas kustību nepareizā virzienā un instrumenta vilkšanu tajā pašā virzienā.*
 - e. **Lietojot rotējošās vīles, griešanas diskus, frēzes vai volframa karbīda frēzes, vienmēr kārtīgi nostipriniet materiālu.** *Šie diski saķersies, ja nedaudz novirzīsies rievā, un var rasties atsitiens. Kad griešanas ripas saķeras, tās parasti salūst. Kad rotējošas vīles, liela ātruma griezējs vai volframa karbīda frēze saķeras, tā var izlēkt no rievās un jūs varat zaudēt kontroli pār instrumentu.*

ĪPAŠĪS DROŠĪBAS BRĪDINĀJUMI, VEICOT APSTRĀDI UN GRIEŠANU AR ABRAZĪVAJĒM DISKIEM

- Izmantojiet tikai diskus, kas paredzēti jūsu elektroinstrumentam un tikai ieteiktajiem nolūkiem. Piemēram, nekad neizmantojiet slīpēšanai griešanas diska sānu virsmu. *Abrazīvās griešanas diski ir paredzētas materiālu apstrādei ar malas griezējskaitni, un stiprs spiediens sānu virzienā var tās salauzt.*
- Vītnu abrazīvajiem konusiem un svečēm izmantojiet tikai veselus diskus stiprinājuma kāтус ar nekompensējamu plecu atlokus, kas ir pareiza izmēra un garuma. *Piemērots stiprinājuma kāts samazina salūšanas iespēju.*
- Neizdarīet pārlieku lielu spiedienu uz griešanas disku un nepieļaujiet tā iestrēgšanu. *Neveidojiet pārāk dziļus griezumus. Pārslēgto disku, tas biežāk iekēras vai iestrēgst griezumā un līdz ar to pleaug arī atsitiena vai diska salūšanas iespēja.*
- Neenovietojiet roku griešanas diska priekšā vai aiz tā. *Ja darba laikā lietotājs pārvieto disku prom no sevis apstrādājamā priekšmeta virzienā, tad atsitiena gadījumā elektroinstrumenta ar rotējošu disku tiks sviests tieši lietotāja virzienā.*
- Ja diski iestrēgst vai iekēras vai griešana tiek pārtraukta kāda cita iemesla dēļ, izslēdziet elektroinstrumentu un turiet to nekustīgi, līdz diski pilnīgi apstājas. *Nemēģiniet izvilkēt no griezuma griešanas disku, kas vīl rotē, jo tas var izraisīt atsitieni. Apskatiet elektroinstrumentu un regulējiet to, lai novērstu diska aizķeršanos un saspiēšanos.*
- Neieslēdziet elektroinstrumentu no jauna, ja tajā iestiprinātais piederums atrodas griezumā. *Pēc ieslēgšanas nogaidiet, līdz diski sasniedz pilnu griešanās ātrumu, un tikai tad uzmanīgi turpiniet griešanu. Pretējā gadījumā griešanas ripa var iekerties griezumā vai izlēkt no tā, kā arī ir iespējams atsitieni.*
- Lai samazinātu atsitiena risku, iekēroties vai iestrēgstot diskam, atbalstiet griezamā materiāla loksnes vai liela izmēra apstrādājamās priekšmetus. *Lieli priekšmeti var saliekties paši sava svara iedarbībā. Apstrādājama priekšmets jāatbalsta diska abās pusēs — gan griezuma tuvumā, gan arī priekšmeta malā.*
- Ievērojiet īpašu piesardzību, veidojot padziļinājumus sienās vai citos objektos, kas nav aplūkojami no abām pusēm. *Iegremdējot ripu materiāla, var skart gāzes vadu, ūdensvadu, elektropārvades līniju vai citu objektu, kas savukārt var izraisīt atsitieni.*

ĪPAŠĪS DROŠĪBAS BRĪDINĀJUMI, VEICOT APSTRĀDI AR STIEPLU SUKU

- Ievērojiet piesardzību, jo pat parasta darba laikā no stieplu sukas var atdalīties un tikt izsviestas atsevišķas stieples. *Nepārslēgiet sukas stieples, stipri spiežot uz to. Atlūzušās stieples, kas lido ar lielu ātrumu, var viegli izķīļt caur plānu apģērbu un iedurties ādā.*
- Laujiet sukām griezties vismaz minūti, pirms sākat to lietot. *Šajā laikā nevienam nevajadzētu stāvēt jums priekšā vienā līnijā ar suku. Vajļģie sari vai stieples darba laikā atdalīsies.*
- Turiet instrumentu tā, lai sari atdalītos pretējā virzienā no jums. *Šo suku lietošanas laikā mazas daļiņas un sari fragmenti var atdalīties ar lielu ātrumu un iekerties jūsu ādā.*
- Izmantojot metāla sukas, raugieties, lai apgriezieni skaits nebūtu lielāks par 15 000 apgr./min.

A NESTRĀDĀJIET AR MATERIĀLIEM, KAS SATUR AZBESTU (azbests tiek uzskatīts par kancerogēnu)

A JA DARBA GAITĀ VAR VEIDOTIES VESELĪBAI KAITĪGI, UGUNSNEDROŠĪ VAI SPRĀDZIENBĪSTAMI PUTEKĻI (dažu materiālu putekļi tiek uzskatīti par kancerogēniem), lietojiet respiratoru un putekļu/skaidu atsūkšanas ierīci, ja to ir iespējams pievienot

TEHNISKIE PARAMETRI

Modeļa numurs	2050
Sprigums	100–240 V, 50–60 Hz, 18 V līdzstrāva, 0,5 A
Ātrums	22 000/min.
Spļāpatronas diapazons \varnothing	0,8–3,2 mm
Patronas diametrs \varnothing	3,2 mm
Maks. piederums \varnothing	38,1 mm
Svars	0,1 kg

Lietojiet pilnīgi atstus un droši izmantojamus pagarinātājkabeļus, kas paredzēti vismaz 5 A strāvai. Vienmēr pārbaudiet, vai padeves sprigums atbilst uz elektroinstrumenta plāksnites norādītajam sprigumam.

VISPĀRĪGI ⑥

- Poga ieslēgt/izslēgt
- Ātruma regulēšanas ripa
- Ventilācijas atvere
- Darbvārpstas fiksēšanas poga
- Dremel patrona
- Spļāptveres virszugrieznis
- Spļāptvere (3,2 mm)
- Atslēgs
- Līdzstrāvas spraudnis
- Līdzstrāvas kontaktligzda
- Barošanas adapteris

PIEDERUMI

PIRMS PIEDERUMU NOMAĪNAS VIENMĒR ATSLĒDZIET INSTRUMENTU

Lietojiet tikai firmā Dremel ražotus labi pārbaudītus augstas kvalitātes darbinstrumentus. Lai iegūtu sīkaku informāciju par firmas Dremel darbinstrumenta lietošanu, noteikti izlasiet kopā ar to piegādāto lietošanas pamācību. Uzmanīgi strādājiet ar piederumiem un glabājiet tos, lai nerastos bojājumi vai plaisas.

DARBINSTRUMENTU NOMAĪNA ⑦

- Nospiediet darbvārpstas fiksēšanas taustiņu un, turot to nospiestu, grieziet darbvārpstu, līdz tā fiksējas. **Neaktivizējiet ass fiksatoru, kamēr instruments darbojas.**
- Kamēr darbvārpstas fiksators ir saslēgts, atskrūvējiet (bet nenopemiet) spļāptveres uzgriezni. Ja nepieciešams, lietojiet šim nolūkam spļāptveres atslēgu.
- Līdz galam ievietojiet spļāptverē darbinstrumenta vai piederuma kātu.
- Kamēr darbvārpstas fiksators ir saslēgts, pievelciet spļāpkoļa uzgriezni.

DREMEL PATRONA

Dremel patrona nodrošina vieglu un vienkāršu Dremel instrumenta piederumu nomaīnu, nemainot spļāptveres. Var izmantot piederumus ar kāta izmēru 0,8–3,2 mm. Lai atbrīvotu, nospiediet darbvārpstas fiksēšanas taustiņu un, turot to nospiestu, grieziet darbvārpstu, līdz tā fiksējas.

Neaktivizējiet ass fiksatoru, kamēr instrumentam darbojas.

Ar saslēgtu darbvirsmas fiksatoru pagrieziet uzgriežņatslēgu, lai atlaistu valjgāk patronu un atvērtu spīļaptveri. Izņemiet piederumu no spīļpatronas. Ja nepieciešams, turpiniet vēl vairāk atbrīvot spīļpatronu, lai jaunais piederums ietilpst spīļaptverē. Jauno piederumu ievietojiet spīļpatronā tiktāl, lai starp spīļpatronas beigām un piederuma darba daļas sākumu atstarpe būtu aptuveni 6 mm. Lai nofiksētu piederumu, ar saslēgtu darbvirsmas fiksatoru pagrieziet patronu ar uzgriežņatslēgu.

NOĒRĪGI PADOMI, IZMANTOJOT DREMEL SPĪĻPATRONU

- Šim instrumentam Dremel spīļpatrona, ietvars un ietvara virszugrieznis ir savstarpēji aizstājami. Strādājot ar spīļpatronu, var vislabāk nomainīt piederumus, bet ietvars un ietvara uzgrieznis nodrošina precīzāku risinājumu piederumu turēšanai, it īpaši izmantojot situācijās ar smagāku sānu kravu.
- Ja piederums ieslīd patronā, izmantojiet iekļauto uzgriežņatslēgu, lai patronu savilktu ap priekšmetu. Ja siidēšana turpinās, sāciet izmantot ietvaru un tā virszugriezni.
- Spīļpatronas spīles var mainīt atrašanās vietu, un piederums, iespējams, veiks nedarbosies pareizi un koncentriski (noskrējums).

1. Lai spīles atiestatītu, izmantojiet tālāk norādīto procedūru.
2. Izņemiet piederumu no spīļpatronas.
3. Notīriet spīļpatronu.
4. Piespiediet fiksatora pogu un pievelciet spīļpatronu, līdz spīļaptveres atrodas aptuveni 3 mm ārpus spīļpatronas ārējās virsmas.
5. Spīļpatronas galu cieši piespiediet pret cietu, līdzenu virsmu, lai visas spīles novietotu aksiāli (8).
6. Turpiniet ar roku pievilkt spīļpatronu, līdz tās spīles pilnīgi aizveras.
7. Atskrūvējiet spīļpatronu un atkārtoti ievietojiet taisnu piederumu.
8. Instrumentu pagrieziet ar roku un novērojiet, vai joprojām ir redzams noskrējums. Ja noskrējums ir acīmredzams, atkārtotiet procedūru.
9. **Lai nofiksētu piederumu, ar saslēgtu darbvirsmas fiksatoru pagrieziet patronu ar uzgriežņatslēgu.**
10. Instrumentu ieslēdziet ar mazāka ātruma iestatījumu un novērojiet, vai ir redzams noskrējums. Ja noskrējums ir acīmredzams, pirms procedūras atkārtēšanas pārbaudiet, vai piederums ir taisns.

DARBINSTRUMENTU LĪDZVAROŠANA

Lai instrumenta darbība būtu precīzāka, svarīgi, lai visi tā darbinstrumenti būtu pareizi līdzsvaroti (gluži, kā automašīnas riepas). Lai iztaisnotu vai noregulētu piederumu, nedaudz atskrūvējiet patronu vai spīļaptveres virszugriezni un pagrieziet piederumu vai spīļaptveri par 1/4 apgrieziena. Pieskrūvējiet patronu vai spīļaptveres virszugriezni un ieslēdziet rotējošo instrumentu. To, vai darbinstruments ir līdzsvarots pareizi, vislabāk var noteikt pēc skaņas un izjūtas. Turpiniet šādi pielāgot darbinstrumentu, līdz tas ir optimāli līdzsvarots.

LIETOŠANA

DARBA UZSĀKŠANA

Pirmais solis multiinstrumenta lietošanā ir tā iepazīšana. Paturiet multiinstrumentu rokā un izjūtiēt tā svaru un līdzsvarojumu. Pierodiet pie tā izstieptās konusveida formas. Tā ļauj turēt multiinstrumentu līdzīgi tam, kā tiek turēts zīmulis vai pildspalva. SVARĪGI! Lai pierastu pie multiinstrumenta lielā griešanās

ātruma, veiciet apstrādes mēģinājumus ar nevajadzīgu materiāla atgriezumam. Atcerieties, ka multiinstrumentus vislabāk darbojas pie pietiekoši liela ātruma, kopā ar to izmantojot pareizi izvēlētos firmas Dremel darbinstrumentus un piederumus. Lietojot multiinstrumentu, ja vien iespējams, strādājiet ar nelielu spiedienu uz darbinstrumenta. Lēni tuviniet rotējošo darbinstrumentu apstrādājamā priekšmeta virsmai un ļaujiet tam saskarties ar virsmu punktā, no kura vēlaties sākt apstrādi. Uzmanīgi vadiet instrumentu pa apstrādājamo virsmu, minimāli piespiežot ar roku. Ļaujiet piederumam paveikt darāmo. Parasti vislabāk ir veikt vairākus atsevišķu gājienu ar instrumentu, nevis visu darbu vienā gājiēnā. Ar darbinstrumentu viegli skariet apstrādājamo virsmu, jo tad elektroinstrumentu ir vieglāk vadīt un samazinās iespēja kļūdoties.

ELEKTROINSTRUMENTA TURĒŠANA

Netuviniet elektroinstrumentu sejai. Darba laikā darbinstrumenti var tikt bojāti un to daļas var lidot prom ar lielu ātrumu.

Turot elektroinstrumentu, nenosedziet ar roku tā ventilācijas atveres. Nosedzta ventilācijas atveres var būt par cēloni dzinēja pārkaršanai.

Multiinstrumentu ir vieglāk vadīt, turot to kā zīmuli starp īkšķi un rādītājpirkstu. (9)

IESLĒGŠANA/IZSLĒGŠANA

Lietojiet tikai ar instrumentu piegādāto strāvas adapteri 2610Z09729 (ES) un 2610Z09734 (Apvienotā Karaliste).

Instrumenta līdzstrāvas spraudni ievietojiet strāvas adaptera līdzstrāvas kontaktdakšā.

Strāvas adapteri ievietojiet barošanas kontaktligzdā.

LAI IESLĒGTU INSTRUMENTU, nospiediet un atlaidiet zilo ieslēgšanas/izslēgšanas pogu.

LAI IZSLĒGTU INSTRUMENTU, nospiediet un atlaidiet ieslēgšanas/izslēgšanas pogu.

ĀTRUMA REGULĒŠANAS RIPA (10)

Šim instrumentam ir ātruma regulēšanas ripa. Instrumenta ātrumu var pielāgot darbības laikā, iepriekš noregulējot ripu kādā no iestatījumiem vai režīmā starp tiem.

Lai konkrētā uzdevuma izpildei izvēlētos atbilstošu ātrumu, veiciet apstrādes mēģinājumu, izmantojot materiāla atgriezumam.

GRIEŠANĀS ĀTRUMS

Lai noteiktu apstrādājamajam materiālam lietojam piederumam atbilstošu ātrumu, skatiet izmantojiet 7. lpp. ietverto shēmu.

Izmantojot metāla suku, nepārsniedziet 15 000 apgr./min.

Vairumu darbu iespējams veikt, darbinot elektroinstrumentu ar maksimālo griešanās ātrumu. Taču dažus materiālus (dažu veidu plastmasas un metālus) var bojāt siltums, kas pie liela griešanās ātruma izdalās apstrādes vietā, tāpēc tie jāapstrādā ar relatīvi nelielu griešanās ātrumu. Neliels griešanās ātrums (15 000 apgr./min. vai mazāks) parasti ir optimāls, pulējot ar filca pulēšanas piederumiem. Visu veidu apstrāde ar suku ir veicama ar zemiem apgriezieniem, kas ļauj novērst stieplu atdalīšanos no pamatnes. Darbinot elektroinstrumentu ar nelielu griešanās ātrumu, ļaujiet tam darīt darbu pašam. Lielāku griešanās ātrumu ieteicams izmantot, apstrādājot cietas koka šķirnes, metālu un stiklu un veicot urbšanu, gravēšanu, griešanu, frēzēšanu, šķērsfrēzēšanu un grupju iefrēzēšanu kokā.

Daži norādījumi attiecībā uz elektroinstrumenta griešanās ātrumu.

- Plastmasa un citi materiāli ar zemu kušanas temperatūru jāgriež ar nelielu griešanās ātrumu.
- Materiālu pulēšana un tīrīšana ar stieplu suku jāveic

griešanās ātrums, kas nepārsniedz 15 000 apgr./min., jo tas ļauj novērst sukas un materiāla sabojāšanu.

- Koka griešana jāveic ar lielu griešanās ātrumu.
- Dzelzs un tērauda griešana jāveic ar lielu griešanās ātrumu.
- Ja ātrgriezētārauda griešanas disks sāk vibrēt, tas parasti norāda, ka diska griešanās ātrums ir pārāk mazs.
- Alumīniju, vara, svina un cinka sakausējumus un alvu var griezt, izmantojot dažādus ātrumus, kas jāizvēlas atkarībā no veicamā darba rakstura. Lai novērstu griežamā materiāla pielīšanu griešanas darbinstrumentam, pārklājiet darbinstrumentu ar parafīnu vai citiem eļļojošajiem šķidrumiem (taču ne ar ūdeni).

PIEZĪME: Ja apstrāde nenotiek ar pietiekošu ātrumu, elektroinstrumenta veikspēja neuzlabosies, palielinot spiedienu uz to. Lai panāktu vēlamo rezultātu, mēģiniet lietot cita tipa darbinstrumentu vai izmainiet elektroinstrumenta griešanās ātrumu.

APKOPE UN TĪRĪŠANA

NAV DAĻU, KO VARĒTU APKALPOT LIETOTĀJS. ELEKTROINSTRUMENTA PROFILAKTISKĀS APKOPES LAIKĀ, KO VEICIS NEPILNVAROTS PERSONĀLS, VAR TIKT IZMAINĪTS IEKŠĒJO SAVIENOTĀJU UN CITU SASTĀVDAĻU SAVIENOJUMS, KAS VAR RADĪT NOPIETNAS BRIESMAS LIETOTĀJAM.

Visefektīvāk instrumentu var tīrīt ar sausu, saspiestu gaisu. Tīrot instrumentus ar saspiestu gaisu, vienmēr lietojiet aizsargbrilles.

LAI IZVAIRĪTOS NO NEGADĪJUMIEM, PIRMS TĪRĪŠANAS VIENMĒR ATVIEŅOJIET INSTRUMENTU UN/VAI UZLĀDES IERĪCI NO STRĀVAS PADEVES AVOTA

Ventilācijas atverēm un svirslēdzēm vienmēr jābūt tīriem un bez svešķermeņiem. Nemēģiniet tīrīt instrumentu, ievadot tā atverēs smailus priekšmetus.

NOTEIKTI TĪRĪŠANAS LĪDZEKĻI UN ŠĶĪDUMI VAR SABOJĀT IERĪCES PLASTMASAS DAĻAS. Pie šādām vielām pieder: benzīns, oglekļa tetrahlorīds, hlora saturoši tīrīšanas šķīdumi, kā arī amonjaks un amonjaku saturoši sadzīves mazgāšanas līdzekļi.

TEHNISKĀ APKOPE UN GARANTĪJA

Mēs iesakām visus instrumenta apkalpošanas darbus veikt Dremel pakalpojumu centrā.

Šā DREMEL izstrādājuma garantija atbilst vispārējos un valsts tiesību aktos noteiktajām prasībām; garantija neattiecas uz bojājumiem, ko izraisījis normāls nodilums un nolietojums, izstrādājuma pārslodze vai nepareiza izmantošana.

Pretenziju gadījumā nosūtiet neizjauktu instrumentu un/ vai uzlādes ierīci kopā ar iegādāti apliecināšu dokumentu uz tuvāko specializēto tirdzniecības vietu.

SAZINĀŠANĀS AR DREMEL

Plašāku informāciju par Dremel piedāvājumu klāstu, atbalsta dienestu un palīdzības līniju skatiet vietnē www.dremel.com.

TROKSNIS UN VIBRĀCIJA

Skaņas spiediena līmenis (standartnovirze 3 dB) <70,0 dB(A)

Vibrācijas (trīsdsiņu vektoru summa) m/s² <2,5

Vibrācijas kļūdas pielāide K m/s² 1,5

PIEZĪME: Minētā vibrācijas kopējā vērtība ir mērīta saskaņā ar standarta testēšanas metodi un var tikt lietota, lai salīdzinātu vienu instrumentu ar citu. To var izmantot arī iepriekšējai iedarbības novērtēšanai.

Elektriskā instrumenta lietošanas laikā sasniegtā vibrācijas emisijas vērtība var atšķirties no norādītās kopējās vērtības atkarībā no instrumenta izmantošanas veida.

Nosakiet instrumenta radīto iedarbību faktiskajos izmantošanas apstākļos un izvēlieties attiecīgus drošības pasākumus personiskai aizsardzībai (ņemot vērā visus darba cikla faktoros, piemēram, cik reizi instruments ir izslēgts un cik ilgi pēc ieslēgšanas tas darbojas brīvgaitei).

ATBRĪVOŠANĀS NO NOLĪETOTĀJĪEM IZSTRĀDĀJUMIEM

Instrumenti, piederumi un iepakojumi ir jāsašķiro videi draudzīgai pārstrādei.

TIKAI EK VALSTĪM ⑤

Saskaņā ar Eiropas Savienības Direktīvu 2012/19/ES par elektrisko un elektronisko iekārtu atkritumiem un šīs direktīvas īstenošanu valsts tiesību aktos, lietošanai nederīgie elektroinstrumenti jāsavāc atsevišķi un no tiem jāatbrīvojas apkārtējai videi nekaitīgā veidā.

HR

KORIŠTENI SIMBOLI

- ① PROČITAJTE OVE UPUTE
- ② KORISTITE ZAŠTITU ZA UŠI
- ③ KORISTITE ZAŠTITU ZA OČI
- ④ KORISTITE MASKU ZA PRAŠINU
- ⑤ ELEKTRIČNI ALAT NE ODLAŽITE ZAJEDNO S OSTALIM KUČNIM OTPADOM

OPĆA SIGURNOSNA UPOZORENJA ZA ELEKTRIČNI ALAT

UPOZORENJE PROČITAJTE SVA SIGURNOSNA UPOZORENJA I SVE UPUTE

U slučaju nepridržavanja upozorenja i uputa može doći do strujnog udara, požara i/ili ozbiljnih ozljeda. **Sačuvajte svo upozorenja i upute u slučaju da vam kasnije trebaju.** Izraz „električni alat“ u svim upozorenjima odnosi se na električni alat koji se priključuje na struju (s kabelom) ili električni alat na baterije (bez kabela).

SIGURNOST RADNOG PODRUČJA

- Održavajte radno mjesto čistim i dobro osvijetljenim. Nered i neosvijetljeno radno područje mogu dovesti do nezgoda.**
- Ne radite s električnim alatima u eksplozivnoj atmosferi u kojoj se nalaze zapaljive tekućine, plinovi ili prašina. Električni alati proizvode iskre koje mogu zapaliti prašinu ili pare.**
- Tijekom uporabe električnog alata djecu i ostale osobe držite dalje od mjesta rada. U slučaju skretanja pozornosti mogli bi izgubiti kontrolu nad uređajem.**

ELEKTRIČNA SIGURNOST

- Priključni utikač uređaja mora odgovarati utičnici. Na utikaču se ni na koji način ne smiju izvoditi**

- izmjene. Ne koristite adapterski utikač zajedno sa zaštitno uzemljenim uređajem. Utikač na kojem nisu vršene izmjene i odgovarajuća utičnica smanjuju opasnost od električnog udara.
- Izbjegavajte dodir tijela s uzemljenim površinama kao što su cijevi, radijatori, štednjaci i hladnjaci. Postoji povećana opasnost od električnog udara ako je vaše tijelo uzemljeno.
 - Električne alate nemojte izlagati kiši ili vlazi. Prodiranje vode u električni alat povećava opasnost od električnog udara.
 - Nemojte oštetiti priključni kabel. Nikada nemojte koristiti priključni kabel za prenošenje, povlačenje ili izvlačenje utikača iz utičnice. Priključni kabel držite dalje od izvora topline, ulja, oštrih rubova ili pomičnih dijelova uređaja. Oštećeni ili zapetljani kabeli povećavaju opasnost od električnog udara.
 - Kad vani radite s električnim alatom, koristite produžni kabel koji je prikladan za vanjsku uporabu. Primjena produžnog kabela prikladnog za rad na otvorenom smanjuje opasnost od električnog udara.
 - Ako je rad s alatom na mokrom mjestu neizbježan, upotrijebite napajanje zaštićeno sklopkom na diferencijalnu struju (RCD). Upotrebom sklopke na diferencijalnu struju smanjuje se opasnost od električnog udara.

SIGURNOST LJUDI

- Budite pažljivi, pazite što činite i postupajte oprezno kod rada s električnim alatom. Ne radite s uređajem ako ste umorni ili pod utjecajem droga, alkohola ili lijekova. Trenutak nepažnje kod uporabe uređaja može dovesti do ozbiljnih ozljeda.
- Nosite sredstva osobne zaštite i uvijek zaštitne naočale. Uvijek nosite zaštitu za oči i uši. Nošenje sredstava osobne zaštite, kao što je zaštitna maska, sigurnosne cipele koje ne klize, zaštitne kacige ili štitnika za sluh, ovisno od vrste i primjene električnog alata, smanjuje opasnost od nezgoda.
- Izbjegavajte nehotično puštanje u rad. Prije nego što ćete utaknuti utikač u utičnicu, provjerite je li električni alat isključen. Ako kod nošenja uređaja imate prst na prekidaču ili se uključen uređaj priključi na električno napajanje, to može dovesti do nezgoda.
- Prije uključivanja električnog alata uklonite alate za podešavanje ili vijčani ključ. Alat ili ključ koji se nalazi u rotirajućem dijelu uređaja može dovesti do nezgoda.
- Ne precjenjajte svoje sposobnosti. Zauzmite sigurno i stabilno uporište i u svakom trenutku održavajte ravnotežu. Na taj način možete uređaj bolje kontrolirati u neočekivanim situacijama.
- Nosite prikladnu odjeću. Ne nosite široku odjeću ili nakit. Kosu, odjeću i rukavice držite dalje od pomičnih dijelova. Široku odjeću, nakit ili dugu kosu mogu zahvatiti pomični dijelovi.
- Ako se mogu montirati naprave za usisavanje i hvatanje prašine, osigurajte da su priključene i da se pravilno upotrebljavaju. Hvatanjem prašine smanjuje se ugroženost od prašine.

BRILJIVA UPORABA I OPHODENJE S ELEKTRIČNIM ALATIMA

- Ne preopterećujte uređaj. Za vaš rad koristite za to predviđeni električni alat. S odgovarajućim električnim alatom radit ćete bolje i sigurnije u navedenom području učinka.
- Ne koristite električni alat čiji je prekidač neispravan. Električni alat koji se više ne može uključivati i isključivati opasan je i mora se popraviti.
- Izručite utikač iz mrežne utičnice i/ili izvadite akumulator iz električnog alata prije njegovog

- podešavanja, zamjene pribora ili skladištenja. Ovim mjerama opreza izbjeci će se nehotično pokretanje uređaja.
- Električni alat koji ne koristite spremite izvan doseg djece. Ne dopustite rad s uređajem osobama koje nisu s njim upoznate ili koje nisu pročitale ove upute. Električni alati su opasni ako s njima rade neiskusne osobe.
- Održavajte električne alate s pažnjom. Provjerite rade li pomični dijelovi uređaja besprijekorno i jesu li zaglavljani, jesu li dijelovi polomljeni ili tako oštećeni da se ne može osigurati funkcija uređaja. Prije primjene ove oštećene dijelove treba popraviti. Mnoge nesreće imaju svoj uzrok u slabo održavanim električnim alatom.
- Rezne alate održavajte oštrim i čistim. Pažljivo održavani rezni alati s oštrim oštricama rjeđe će se zaglaviti i njima je lakše upravljati.
- Električni alat, pribor, nastavke alata itd. upotrebljavajte u skladu s ovim uputama i uzimajući u obzir radne uvjete i rad koji treba izvršiti. Uporaba električnih alata za druge primjene nego što je to predviđeno, može dovesti do opasnih situacija.

SERVISIRANJE

- Popravak električnog alata prepustite samo kvalificiranom stručnom osoblju te ga izvršite samo s originalnim rezervnim dijelovima. Na taj će se način osigurati da oстане sačuvana sigurnost uređaja.

SIGURNOSNE UPUTE ZA SVE PRIMJENE

SIGURNOSNA UPOZORENJA UOBIČAJENE ZA RADOVE BRUŠENJA, PJESKARENJA, ČETKANJA ŽICOM, POLIRANJA, REZBARENJA ILI REZANJA BRUŠENJEM

- Ovaj električni alat namijenjen je za glodanje, graviranje, brušenje, četkanje žicom, poliranje i rezanje. Pridržavajte se svih sigurnosnih upozorenja, uputa, prikaza i podataka koje ste dobili s ovim električnim alatom. Ako se ne pridržavate sljedećih uputa, moglo bi doći do električnog udara, požara i/ili teških ozljeda.
- Ne koristite pribor koji proizvođač nije specijalno predvidio i preporučio za ovaj električni alat. Samo zato što se pribor može pričvrstiti na vaš električni alat ne jamči njegovu sigurnu primjenu.
- Nazivna brzina nastavaka mora biti najmanje jednaka maksimalnoj brzini navedenoj na električnom alatu. Pribor koji bi se vrtio brže nego što je dopušteno, mogao bi se oštetiti.
- Vanjski promjer i debljina pribora moraju odgovarati nazivnom kapacitetu vašeg električnog alata. Nastavke neispravne veličine ne može se adekvatno kontrolirati.
- Veličine pločica, brusnih bubnjeva ili bilo kojeg drugog pribora mora ispravno pristajati na osovinu ili steznu čahuru električnog alata. Nastavci koji ne odgovaraju sustavu za pričvršćivanje na električnom alatu okreću se neuravnoteženo, jako vibriraju i mogu uzrokovati gubitak kontrole nad uređajem.
- Pločice montirane na osovinu, brusni bubnjevi, rezni alat i ostalu opremu treba do kraja umetnuti u steznu čahuru ili steznu glavu. Ako je osovina nedostavno obuhvaćena i/ili je prevjes pločice predugačak, montirana ploča može olabaviti i alat ga može izbaciti velikom brzinom.
- Nemojte upotrebljavati oštećeni pribor. Prije svake uporabe provjerite nastavke kao što su brusne ploče da slučajno nisu odlomljene ili napuknute, brusne bubnjiće provjerite da slučajno nemaju

pukotine ili da nisu pretjerano istrošeni, a žičane četke da na njima nema labavih ili puknutih žica. Ako bi električni alat ili radni alat pao, provjerite da li je oštećen ili koristite neoštećeni radni alat. Kada radni alat imate pod kontrolom i kada s njim radite, držite ga tako da se druge osobe nađu izvan ravnine rotirajućeg radnog alata, i ostavite da se električni alat jednu minutu vrti s maksimalnim brojem okretaja. Oštećeni radni alati pucaju najčešće u ovo vrijeme ispitivanja.

- h. **Nosite osobnu zaštitnu opremu. Ovisno od primjene koristite punu zaštitu lica, zaštitu očiju ili zaštitne naočale. Ako je potrebno, nosite masku za zaštitu od prašine, štitičnik za sluh, rukavice ili zaštitnu pregaču koja će vas zaštititi od manjih čestica nastalih brušenjem i fragmentama izradaka. Oči treba zaštititi od letućih stranih tijela, koja bi mogla nastati kod različitih primjena. Masku za zaštitu od prašine ili masku za disanje mora kod primjene filtrirati nastalu prašinu. Ako ste dulje vrijeme izloženi glasnoj buci, mogli bi doživjeti oštećenje sluha.**
- i. **Kada se radi o drugim osobama pazite na siguran razmak od vašeg radnog područja. Svatko tko bi stupio u radno područje, mora nositi osobnu zaštitnu opremu. Odlomljeni komadići izratka ili radnog alata mogu odletjeti i uzrokovati ozljede i izvan izravno radnog područja.**
- j. **Električni alat držite samo na izoliranim područjima, ako izvodite radove kod kojih bi nastavak za rezanje mogao zahvatiti skrivene električne vodove ili vlastiti priključni kabel. Kontakt nastavka za rezanje s vodom pod naponom može pod napon staviti i izložene metalne dijelove električnog alata te uzrokovati strujni udar.**
- k. **Tijekom uklijučivanja, alat uvijek držite čvrsto u ruci/rukama. Reakcijski okretni moment motora dok ubrzava do pune brzine može uzrokovati zakretanje alata.**
- l. **Kad god je to moguće, koristite stezaljke za pridržavanje izratka. Nikada male izratke ne držite u jednoj ruci dok drugom rukom koristite alat. Pridržavanje malih izradaka stezaljkama omogućuje Vam da koristite ruku/ruke kako biste kontrolirali alat. Okrugli materijali poput šipki ili cijevi imaju tendenciju kotrljanja prilikom rezanja, te mogu izazvati svijanje ili odskakanje nastavka prema Vama.**
- m. **Držite kabel na sigurnoj udaljenosti od rotirajućeg pribora. Ako izgubite kontrolu nad električnim alatom, kabel bi se mogao prerezati ili zaglaviti, a rotirajući pribor mogao bi zahvatiti vaše šake ili ruke.**
- n. **Električni alat nikada ne odlažite prije nego što se radni alat potpuno zaustavi. Rotirajući radni alat bi mogao zahvatiti površinu odlaganja, te bi moglo doći do gubitka kontrole nad radnim alatom.**
- o. **Nakon mijenjanja nastavka ili podešavanja, pobrinite se da su stezna matica, stezna glava i bilo koje druga naprava za podešavanje čvrsto zategnute. Labave naprave za podešavanje mogu se neočekivano pomaknuti, uzrokovati gubitak kontrole, te nasilno izbacivanje labavih rotirajućih dijelova.**
- p. **Ne dopustite da električni alat radi dok ga nosite. Kod slučajnog dodira vašu bi odjeću mogao zahvatiti rotirajući radni alat i ozlijediti vas.**
- q. **Redovito čistite otvore za provjetravanje električnog alata. Ventilator motora uvlači prašinu u kućište, a veće nakupljanje metalne prašine može uzrokovati električne opasnosti.**
- r. **Električni alat ne koristite blizu zapaljivih materijala. Iskre mogu zapaliti ovaj materijal.**
- s. **Ne koristite pribor koji zahtijeva rashladne tekućine. Primjena vode ili ostalih tekućih rashladnih sredstava može dovesti do električnog udara.**

POVRATNI UDAR I ODGOVARAJUĆE NAPOMENE UPOZORENJA

Povratni udar je iznenadna reakcija zbog zaglavljenog ili blokiranog rotirajućeg alata kao što su brusne ploče, brusni bubnjići, četke i drugi pribor. Pritiskanje ili trganje uzrokuje naglo kočenje rotirajućeg nastavka koje nekontrolirani električni alat prisiljava u smjeru suprotnom od smjera rotacije nastavka.

Ako bi se npr. brusna ploča zaglavila ili blokirala u izratku, mogao bi se rub brusne ploče koji je zarezao u izradak zahvatiti i time odlomiti brusnu ploču ili uzrokovati povratni udar. Brusna ploča će se u tom slučaju pomaknuti prema osobi koja rukuje ili od nje, ovisno od smjera rotacije brusne ploče na mjestu blokiranja. Kod toga bi se brusne ploče mogle i odlomiti.

Povratni udar je posljedica pogrešne ili manjkave uporabe električnog alata. On se može spriječiti prikladnim mjerama opreza, kako je to opisano u daljnjem tekstu.

- Električni alat držite čvrsto i dovedite vaše tijelo i ruke u položaj u kojem možete preuzeti sile povratnog udara. Korisnik može kontrolirati sile povratnog udara ako se poduzmu odgovarajuće mjere predostrožnosti.**
- Radite posebno oprezno u području uglova, oštih rubova, itd. Spriječite da se radni alat odbije natrag od izratka i ukljeste. Rotirajući radni alat je na uglovima, oštirim rubovima ili kada bi odskočio, sklon uklještenju. To dovodi do gubitka kontrole nad uređajem ili povratnog udara.**
- Ne priključujte nazubljene rezne listove. Takvi radni alati često uzrokuju povratni udar ili gubitak kontrole nad električnim alatom.**
- Nastavak pomičite prema materijalu u istom smjeru u kojem rezni rub izlazi iz materijala (smjer u kojem se izbacuju čestice). Pomicanje alata u pogrešnom smjeru uzrokuje izlazak reznog kraja nastavka iz materijala i povlačenje alata u tom smjeru.**
- Prilikom korištenja rotirajućih brusilica, reznih ploča ili reznih nastavaka od volframovog karbida, izradak uvijek učvrstite stezaljkama. Te će pločice zahvatiti materijal ako se neznatno svinu u utoru i mogu uzrokovati povratni udar. Ako rezna pločica zahvati materijal, najčešće pukne. Ako rotacijska brusilica, rezni alat visoke brzine ili rezni alat od volfram karbida zahvati materijal, isti mogu iskočiti iz utora i možete izgubiti kontrolu nad alatom.**

POSEBNE NAPOMENE UPOZORENJA ZA BRUŠENJE I REZANJE BRUŠENJEM

- Koristite samo vrste pločica koje se preporučuju za vaš električni alat i samo za preporučene namjene. Primjerice, nikada ne brusite s bočnom površinom rezne ploče. Brusne ploče za rezanje su predviđene za skidanje materijala s rubom ploče. Bočno djelovanje sile na ova brusna tijela može ih odlomiti.**
- Za navojne brusne čunjeve i čepove koristite isključivo neoštećene osovine s neprekidnom prirubnicom ispravne veličine i dužine. Ispravne osovine smanjit će mogućnost pucanja.**
- Izbjegavajte blokiranje brusne ploče za rezanje ili preveliki pritisak. Ne izvodite prekomjerno duboke rezove. Preopterećenje brusne ploče povećava njezino naprezanje i sklonost svijanju u rezu, a time i mogućnost povratnog udara ili loma brusne ploče.**
- Ruku nikada ne stavljajte u liniji ili iza rotirajuće pločice. Ako se ploča na mjestu rada kreće od vaše ruke, u slučaju povratnog udara rotirajuća ploča i električni alat mogu se odbaciti izravno prema vama.**
- Ako se brusna ploča zaglavi ili ako iz bilo kojeg razloga zaustavite rezanje, isključite električni alat i držite ga mirno sve dok se brusna ploča potpuno ne zaustavi. Nikada ne pokušavajte brusnu ploču**

- rezanje koja se još okreće vaditi iz reza, jer inače može doći do povratnog udara. *Provjerite i poduzmite korektivne mjere kako biste otklonili uzrok pritiskanja ili trganja pločica.*
- f. **Nikada ponovno ne uključujte električni alat, sve dok se on nalazi u izratku. Dopustite da brusna ploča za rezanje postigne svoj puni broj okretaja, prije nego što oprezno nastavite sa rezanjem. Inače bi se brusna ploča mogla zaglaviti, odskočiti iz izratka ili uzrokovati povratni udar.**
- g. **Oslonite ploče ili velike izratke, kako bi se umanjila opasnost od povratnog udara zbog uklještena brusne ploče za rezanje. Veliki izradci mogu se saviti pod vlastitom težinom. Izradak se mora osloniti na obje strane i to kako blizu reza, tako i na rubu.**
- h. **Budite posebno oprezni kod zarezivanja u postojeće zidove ili u neka druga nevidljiva područja. Brusne ploče za rezanje koje zarezuju, mogle bi kod zarezivanja plinskih ili vodovodnih cijevi, električnih vodova ili nekih drugih objekata uzrokovati povratni udar.**

ŠIGURNOSNA UPOZORENJA ZA RADOVE SA ŽIČANIM ČETKAMA

- a. **Obratite pozornost da žičane četke i tijekom uobičajene uporabe gube komadiće žice. Ne preopterećujte žice prevelikim pritiskom. Komadići žice koji odlete mogu vrlo lako probiti tanku odjeću i/ili prodirjeti u kožu.**
- b. **Dopustite da se četkice vrte radnom brzinom barem jednu minutu prije nego ih počnete koristiti. Tijekom toga vremena nitko ne smije stajati ispred ili u ravnini četkica. Labave čekinje ili žice iskočit će prilikom postizanja radne brzine.**
- c. **Smjer izbačaja rotirajuće žičane četke uvijek okrenite od sebe. Male čestice i sitni fragmenti žice mogu se tijekom uporabe ovih četki izbaciti velikom brzinom i zabiti se u kožu.**
- d. **Ne premašujte 15.000 okretaja kad koristite žičane četke.**

⚠ NE OBRADJUJTE MATERIJAL KOJI SADRŽI AZBEST (azbest se smatra kancerogenim)

⚠ PODUZMITE ZAŠTITNE MJERE AKO BI TIJEKOM RADA MOGLA NASTATI PRAŠINA KOJA JE ZAPALJIVA, EKSPLOZIVNA ILI ŠTETNA ZA ZDRAVLJE (neke se vrste prašine smatraju kancerogenima); nosite masku za zaštitu od prašine i koristite se napravom za usisavanje prašine/strugotina ako se može priključiti

SPECIFIKACIJE

Broj modela	2050
Napon	100 - 240 V, 50 - 60 Hz, 18 Vdc, 0,5 A
Brzina	22.000/min
Promjer stezne glave	0,8 – 3,2 mm
Promjer stezne čahure	∅ 3,2 mm
Maks. ∅ pribora	38,1 mm
Težina	0,1 kg

Koristite potpuno odmotane i sigurne produžne kabele kapaciteta 5 A. Uvijek provjerite odgovara li napon napajanja naponu navedenom na natpisnoj pločici uređaja.

OPĆENITO ⑥

- A. Gumb za uključivanje/isključivanje
B. Biranje varijabilne brzine

- C. Otvori za ventilaciju
D. Gumb za zaključavanje vratila
E. Stezna glava Dremel
F. Stezna matica
G. Stezna čahura (3,2 mm)
H. Ključ
I. DC priključak
J. DC utičnica
K. Strujni prilagodnik

PRIBOR

UVIJEK ISKLJUČITE ALAT PRIJE PROMJENE PRIBORA

Koristite samo ispitani i visoko produktivni alat Dremel. Obavezno pročitajte upute koje su isporučene s priborom Dremel za daljnje informacije o njegovoj upotrebi.

Oprezno rukujte priborom i sigurno ga pohranjujte da biste izbjegli struganje i pucanje.

ZAMJENA PRIBORA ⑦

1. Pritisnite gumb za blokiranje osovine i rukom okrećite osovinu sve dok gumb ne blokira osovinu. **Nemojte aktivirati blokiranje osovine dok alat radi.**
2. Kada je gumb za blokiranje osovine aktiviran, popustite (ne odstranite) steznu maticu. Ako je potrebno, upotrijebite ključ za steznu čahuru.
3. Umetnite držak radnog alata odn. pribora do kraja u steznu čahuru.
4. Kada je gumb za blokiranje osovine aktiviran, stegnite steznu maticu.

STEZNA GLAVA DREMEL

Stezna glava Dremel omogućava vam jednostavnu i brzu zamjenu nastavaka na alatima tvrtke Dremel bez mijenjanja stezних čahura.

Na nju se može montirati pribor s drškom dimenzija 0,8 – 3,2 mm.

Za otpuštanje najprije pritisnite gumb za blokiranje osovine i rukom okrećite osovinu sve dok gumb ne blokira osovinu.

Nemojte aktivirati blokiranje osovine dok alat radi.

Kad je blokiranje osovine aktivirano, upotrijebite ključ da biste otpustili steznu glavu i otvorili priključnu čeljust. Uklonite pribor sa stezne glave. Ako je potrebno, nastavite s otpuštanjem stezne glave da bi novi pribor stao u priključnu čeljust. Umetnite novi pribor u steznu glavu dovoljno duboko, tj. tako da se nalazi otprilike 6 mm između kraja stezne glave i početka radnog dijela pribora. Kad je blokiranje osovine aktivirano, upotrijebite ključ da biste pričvrstili steznu glavu kako biste osigurali pribor.

KORISNI SAVJETI ZA UPOTREBU STEZNE GLAVE DREMEL

- Stezna glava Dremel te sustav stezne matice i stezne čahure međusobno su zamjenjivi na ovom alatu. Stezna glava omogućit će vam najbolju zamjenu pribora, a stezna čahura i stezna matica pružit će preciznije rješenje za pričvršćivanje pribora, osobito kod primjene težeg bočnog opterećenja.
- Ako vidite da pribor klizi u steznoj glavi, upotrijebite isporučeni ključ da biste pričvrstili steznu glavu oko nastavka. Ako se klizanje nastavi, upotrijebite steznu čahuru i steznu maticu.
- Priključna čeljust stezne glave može se izmjestiti, što može prouzročiti neispravan i nekoncentričan rad (ispadanje).

Ponovno postavite priključnu čeljust s pomoću sljedećeg postupka:

1. Uklonite pribor sa stezne glave.

2. Očistite steznu glavu.
3. Pritisnite gumb za zaključavanje vratila i zategnite steznu glavu dok se priključna čeljust ne rastegne preko vanjske površine stezne glave, otprilike 3 mm.
4. Čvrsto prilonite kraj stezne glave na ravnu, tvrdvu površinu da bi priključna čeljust sjela aksijalno (8).
5. Nastavite ručno zatezati steznu glavu dok se priključna čeljust u potpunosti ne zatvori.
6. Otpustite steznu glavu i ponovno umetnite ravni pribor.
7. Zakrenite alat rukom i provjerite je li došlo do ispadanja. Ako je došlo do očitog ispadanja, ponovite postupak.
8. **Kad je blokiranje osovine aktivirano, upotrijebite ključ da biste pričvrstili steznu glavu kako biste osigurali pribor.**
9. Zakrenite alat na postavku najmanje brzine i provjerite je li došlo do ispadanja. Ako je došlo do očitog ispadanja, provjerite je li pribor ravan prije nego što ponovite postupak.

PRIBOR ZA BALANSIRANJE

Za precizan rad važno je da sav alat bude u dobrom balansu (kao gume na vašem automobilu). Za namještanje ili balansiranje pribora lagano otpustite steznu glavu ili steznu maticu i okrenite nastavak ili steznu čahuru za 1/4 okretaja. Ponovno zategnite steznu glavu ili maticu stezne čahure i pokrenite rotirajući alat. Trebate biti u stanju prepoznati zvuk i osjećati radi li vaš alat izbalansirano. Nastavite namještanje na ovaj način dok ne postignete optimalan balans.

UPORABA

PRVI KORAKI

Prvi korak je dobivanje osjećaja za uporabu višenamjenskog alata. Držite alat u ruci i procijenite njegovu težinu i ravnotežu. Primjetite konični oblik kućišta. Konični oblik omogućava držanje alata poput olovke. **VAŽNO!** Prvo vježbajte na otpadu materijala da vidite izvedbu velike brzine alata. Uzimate u obzir da vaš višenamjenski alat najbolje obavi posao svojom brzinom, u kombinaciji s ispravnim radnim alatima i priborom Dremel. Ako je moguće, za vrijeme uporabe ne pritišćite na alat. Umjesto toga polako spustite rotirajući radni alat na radnu površinu u točki gdje želite početi raditi. Koncentrirajte se na vođenje alata preko izratka lagano pritisajući rukom. Dopustite da radni alat obavi posao. Obično je bolje proći više puta alatom nego obaviti sav posao jednim prelaskom. Nježan pritisak daje najbolju kontrolu i smanjuje vjerojatnost pogreške.

DRŽANJE ALATA

Električni alat uvijek držite dalje od vašeg lica. Oštećen radni alat se može na brzini razletjeti. Ne pokrivajte otvore za provjetravanje rukom prilikom držanja alata. U slučaju blokiranja otvora za provjetravanje može uslijediti pregrijavanje motora. Za najbolju kontrolu kod detaljnih radova uzmite višefunkcijski alat u ruku između palca i kažiprsta kao olovku. (9)

UKLJUČIVANJE/ISKLJUČIVANJE

Upotrebljavajte samo prilagodnike napajanja 2610Z09729 (EU) i 2610Z09734 (UK) isporučene s alatom.

Umetnite DC priključak alata u DC utičnicu prilagodnika. Umetnite prilagodnik u strujnu utičnicu.

ZA UKLJUČIVANJE ALATA pritisnite i otpustite plavi gumb za uključivanje/isključivanje.

ZA ISKLJUČIVANJE ALATA pritisnite i otpustite plavi gumb za uključivanje/isključivanje.

BIRANJE VARIJABILNE BRZINE (10)

Vaš alat je opremljen biranjem varijabilne brzine. Brzina se može namještanje tijekom rada tako što ćete prethodno namjestiti biranje ili na neku ili između nekih od ovih postavki.

Da biste izabrali pravu brzinu za svaki rad koristite praktični komad materijala.

RADNE BRZINE

Pogledajte tablicu na stranici 7 da biste lakše odredili ispravnu brzinu za materijal koji se obrađuje i pribor koji će se upotrijebiti.

Ne premašujte 15.000 okretaja kad koristite žičane četke.

Većinu radova moguće je obaviti najvišom brzinom alata. No, neki materijali (plastike i metali) se mogu oštetiti zbog topline koja se stvara zbog visoke brzine te se moraju obrađivati s relativno niskim brzinama. Rad pri niskim brzinama (15.000 o/min ili manje) najprimjereniji je za poliranje s pomoću pribora od filca. Četkati samo niskim brzinama kako bi izbjegli odlijetanje komadića žice iz držača. Pri uporabi niskih brzina neka posao obavljate radni alat. Visoke brzine su primjerenije za tvrdo drvo, metal i staklo, kao i za bušenje, rezbarenje, rezanje, graviranje, oblikovanje i rezanje utora u drvo.

Neke smjernice vezane uz biranje brzine alata:

- Plastiku i ostale materijale koji se tale na niskim temperaturama treba rezati pri niskim brzinama.
- Da biste spriječili oštećenja četke i materijala, poliranje, glačanje i čišćenje žičanom četkom nemojte izvoditi pri brzini većoj od 15.000 o/min.
- Drvo treba rezati pri visokim brzinama.
- Željezo ili čelik treba rezati pri visokim brzinama.
- Ako bi nož od brzoreznog čelika počeo vibrirati, onda to znači da radi premalim brojem okretaja.
- Aluminijske, bakrene legure, olovne legure, cinčane legure i kositar možete rezati pri različitim brzinama, ovisno o vrsti rezanja. Koristite parafin (ili vodu) ili drugo primjereno mazivo na nožu za sprečavanje lijepljenja materijala na zube noža.

NAPOMENA: *Ukoliko alat postiže loše rezultate ne pritišćite na alat. Pokušajte primijeniti drugi rezni alat ili drugu brzinu za traženi rezultat.*

ODRŽAVANJE I ČIŠĆENJE

⚠ NEMA DIJELOVA KOJE KORISNIK MOŽE SAM SERVISIRATI. PREVENTIVNO ODRŽAVANJE KOJI IZVODE NEOVLAŠTENE OSOBE ZA REZULTAT MOŽE IMATI ZAMJENU UNUTARNJIH ŽICA I SASTAVNICA ŠTO MOŽE PROUZROČITI OZBILJNU OPASNOST.

Alat se najučinkovitije čisti pomoću suhog komprimiranog zraka. Uvijek nosite zaštitne naočale prilikom čišćenja alata komprimiranim zrakom.

⚠ DA BI SE IZBJEGLE NEZGODE, PRIJE ČIŠĆENJA UVIJEK ISKLJUČITE ALAT I/ILI PUNJAČ

Otvori za ventilaciju i poluge sklopke moraju biti čisti i slobodni od stranih tvari. Nemojte pokušavati čistiti alat umetanjem oštrih predmeta kroz otvor.

⚠ ODREĐENA SREDSTVA ZA ČIŠĆENJE I OTAPALA OŠTEĆUJU PLASTIČNE DIJELOVE. *Neki od njih su: benzin, ugljični tetraklorid, klorirana sredstva za čišćenje, amonijak i deterdženti za kućanstvo koji sadrže amonijak.*

Mi preporučujemo da se servisiranje svih alata izvodi u Dremel servisnom centru.

Ovaj Dremel proizvod posjeduje jamstvo sukladno odredbama propisanim zakonom/specifičnim za zemlju; oštećenja uslijed normalne uporabe i trošenja, preopterećenja ili neprikladnog rukovanja isključena su iz okvira jamstva.

U slučaju pritužbi, nerastavljeni alat i/ili punjač pošaljite trgovcu zajedno s dokazom o kupnji.

КОНТАКТ DREMEL

Za daljnje informacije o uslugama i jamstvu, asortimanu poduzeća Dremel, podršci i telefonskoj službi, posjetite www.dremel.com.

БУКА I ВИБРАЦИЈА

Razina zvučnog tlaka (standardno odstupanje 3 dB) dB(A)	<70,0
Razina vibracije (vektorski zbroj triju pravaca) m/s ²	<2,5
Odstupanje vibracije K m/s ²	1,5

НАПОМЕНА: Naznačena ukupna vrijednost vibracija izmjerena je u skladu sa standardnim metodama ispitivanja, a može se koristiti za međusobne usporedbe alata. Također se može koristiti za preliminarnu procjenu izloženosti.

Emisija vibracije tijekom stvarne uporabe električnog alata može se razlikovati od navedene ukupne vrijednosti ovisno o načinima na koje koristite alat.

Napravite procjenu izlaganja u stvarnim uvjetima uporabe i identifikirajte sigurnosne mjere za osobnu zaštitu u skladu s tim (uzimajući u obzir sve dijelove radnog ciklusa kao što su vremena u kojima je alat isključen i kad radi praznim hodom dodatno uz vrijeme aktiviranja).

ЗБРИНЈАВАНЈЕ

Alat, pribor i pakiranje potrebno je sortirati za ekološki pogodno recikliranje.

САМО ЗА ЗЕМЉЕ ЕУ ⑤

Prema Direktivi 2012/19/EU o otpadnoj električnoj i elektroničkoj opremi (OEEO) i njezinom transponiranju u nacionalno pravo, električni alati koji više nisu uporabivi moraju se odvojeno prikupljati i odložiti na ekološki prihvatljiv način.

SR

КОРИШЋЕНИ СИМБОЛИ

- ① ПРОЧИТАЈТЕ ОВА УПУТСТВА
- ② КОРИСТИТЕ ЗАШТИТУ ЗА УШИ
- ③ КОРИСТИТЕ ЗАШТИТУ ЗА ОЧИ
- ④ КОРИСТИТЕ МАСКУ ЗА ПРАШИНУ
- ⑤ НЕ БАЦАЈТЕ ЕЛЕКТРИЧНИ АЛАТ У КОМУНАЛНИ ОТПАД

⚠ УПОЗОРЕЊЕ ПРОЧИТАЈТЕ СВА БЕЗБЕДНОСНА УПОЗОРЕЊА И УПУТСТВА

Непоштовање ових упозорења и упутстава може да проузрокује електрични шок, пожар и/или озбиљне повреде. Сачувајте сва упозорења и упутства као будућу референцу. Термин „електрични алат“ у упозорењима односи се на електрични алат који се напаја из електричне мреже (повезан кабловима) или електрични алат који ради на батерије (без каблова).

БЕЗБЕДНОСНО РАДНО ПОДРУЧЈА

- a. Одржавајте радно подручје чистим и добро осветљеним. Неуредна и тамна радна подручја могу да буду узрок незгоде.
- b. Немојте користити електрични алат у експлозивном окружењу, као што је нпр. присуство запаљивих течности, гасова или прашине. Електрични алат производи искре које могу да запале пару или дим.
- c. Током руковања електричним алатом одмакните се од деце и посматрача. Непажња може да буде узрок губљења контроле.

ЕЛЕКТРИЧНА СИГУРНОСТ

- a. Утикач електричног алата мора да одговара утичници. Никада и ни на који начин немојте да модификујете утикаче. Немојте да користите никакве адаптере утикача са уземљеним електричним алатима. Немодификовани утикачи и одговарајуће утичнице смањују ризик од електричног шока.
- b. Избегавајте телесни контакт са уземљеним површинама као што су цеви, радијатори, шпорети и фрижидери. Ризик од електричног шока је повећан ако је ваше тело уземљено.
- c. Немојте излагати електрични алат киши или влажним условима. Вода која доспе у унутрашњост електричног алата повећаће ризик од електричног шока.
- d. Немојте оштетити кабл. Немојте никада користити кабл за ношење, вучу или искључивање електричног алата. Држите кабл далеко од топлоте, уља, оштрих ивица и покретних делова. Оштећени или замршени каблови повећавају ризик од електричног шока.
- e. Кад радите са електричним алатом на отвореном, користите продужни кабл прикладан за спољну употребу. Употреба кабла прикладног за спољну употребу смањује ризик од електричног шока.
- f. Ако је управљање електричним алатом на влажном подручју неизбежно, користите напајање заштићено уређајем диференцијалне струје (RCD). Употребом RCD-а, смањује се ризик од струјног удара.

ЛИЧНА СИГУРНОСТ

- a. Будите опрезни, пазите шта радите док рукујете електричним алатом и будите разборити. Не користите електрични алат ако сте уморни или под утицајем дроге, алкохола или лекова. Тренутак непажње током руковања електричним алатом може довести до озбиљне повреде.
- b. Користите личну заштитну опрему. Увек носите заштиту за очи. Сигурносна опрема као што је маска за заштиту од прашине, шпеле за заштиту од клизања, заштитна кацига или заштита за

уши која се употребљава у одговарајућим условима смањите могућност повреда.

- c. **Спречите ненамерно укључивање.** Потврдите да је прекидач на искљученој позицији пре повезивања на извор напајања и/или батерију, подизања или ношења алата. Ношење електричног алата с прстом на прекидачу или прикључивање електричног алата док је прекидач у укљученој позицији може проузроковати несрећу.
- d. **Пре укључивања електричног алата одстраните сва средства за подешавања или кључеве.** Кључ или средство за подешавање који се оставе прикључени на ротациони део електричног алата могу да проузрокују повреде.
- e. **Не развлачите.** Све време одржавајте одговарајући положај и равнотежу. То омогућава бољу контролу електричног алата у неочекиваним ситуацијама.
- f. **Обуците се примерено.** Немојте носити широку одећу или накит. Косу, одећу и рукавице држите далеко од покретних делова. Широка одећа, накит или дуга коса могу да се запетљају међу покретне делове.
- g. **Ако постоје уређаји за повезивање уређаја за усисавање и сакупљање прашине, уверите се да су спојени и да се правилно користе.** Употреба сакупљања прашине може да смањи опасности повезане са прашином.

КОРИШЋЕЊЕ И ОДРЖАВАЊЕ ЕЛЕКТРИЧНОГ АЛАТА

- a. **Немојте форсирати електрични алат.** Користите одговарајући електрични алат за ваше потребе. Одговарајућим електричним алатом урадићете посао боље и сигурније у брзини за коју је конструисан.
- b. **Немојте користити електрични алат ако прекидач on/off не ради.** Електрични алат који не може да се контролише помоћу прекидача је опасан и мора да се поправи.
- c. **Извучите кабл из извора напајања и/или батерију из електричног алата пре било каквих подешавања, замене прибора или складиштења електричних алата.** Такве превентивне безбедносне мере смањују ризик од ненамерног укључивања електричног алата.
- d. **Електрични алат који не употребљавате држите изван домашаја деце и немојте дозволити да алатом рукују особе које нису упознате са њим или овим упутством.** Електрични алати су опасни у рукама корисника који нису обучени.
- e. **Одржавајте електричне алате.** Проверите да ли су покретни делови добро подешени или причвршћени, као и то да ли су делови у исправном стању и све друге услове који би могли да утичу на рад електричног алата. Ако је електрични алат оштећен, дајте га на поправку пре поновне употребе. Узрок многих несрећа је лоше одржавање електричног алата.
- f. **Алат за резање одржавајте оштрим и чистим.** Правилно одржаван алат за сечење са оштрим ивицама за сечење ређе се заглављује и лакше га је контролисати.
- g. **Користите електрични алат, прибор и делове алата у складу са овим упутствима узимајући у обзир радне услове и посао који треба да се обави.** Употреба електричног алата за послове који нису предвиђени може да проузрокује опасне ситуације.

СЕРВИСИРАЊЕ

- a. Нека ваш електрични алат сервисира квалификовани сервисер уз коришћење

искључиво идентичних резервних делова. На тај начин обезбедиће се одржавање сигурности електричног алата.

СИГУРНОСНА УПУТСТВА ЗА СВЕ РАДОВЕ

БЕЗБЕДНОСНА УПОЗОРЕЊА КОЈА ВАЖЕ ЗА БРУШЕЊЕ, ХОБЛОВАЊЕ, КОРИШЋЕЊЕ ЖИЧАНЕ ЧЕТКЕ, ПОЛИРАЊЕ, РЕЗБАРЕЊЕ/ГРАВИРАЊЕ И АБРАЗИВНО СЕЧЕЊЕ

- a. **Овај електрични алат може да се користи за брушење, хобловање, као челична четка, полирање, резбарење/гравирање и сечење.** Обратите пажњу на сва упозорења, упутства, приказе и податке, које добијате са електричним алатом. Ако не обраћате пажњу на следећа упутства, може доћи до електричног удара, пожара и/или тешких повреда.
- b. **Не употребљавајте прибор који од произвођача није специјално предвиђен и препоручен за овај електрични алат.** Само зато што можете прибор причврстити на вашем електричном алату не гарантује сигурну употребу.
- c. **Номинална брзина прибора за брушење мора да буде већа од максималне брзине означене на електричном алату или једнака њој.** Прибор за брушење који се okreће брзином која је већа од његове номиналне брзине може да се поломи и испадне из алата.
- d. **Спољни пресек и дебљина употребљеног прибора морају одговарати мерним подацима вашег електричног алата.** Прибор погрешне величине не може се контролисати на одговарајући начин.
- e. **Унутрашњи пречник колута, ваљка за хобловање или било ког другог прибора мора тачно да одговара вретену или стезној чаури електричног алата.** Прибор који тачно не одговара елементу путем којег треба да буде причвршћен за електрични алат неће бити добро балансиран, вибрираће веома јако и може довести до губитка контроле над уређајем.
- f. **Колутови, ваљци за хобловање, секачи и други прибори са осовином морају до краја да се убаци у стезну чауру или главу.** Ако осовина није довољно убачена или ако је дужина осовине између алата и колута превелика, колут са осовином може постати лабав и може отпасти при великој брзини.
- g. **Не користите оштећене употребљене приборе.** Пре сваког коришћења проверите прибор. На пример, проверите да ли абразивни колут садржи напуклине или да ли су неки делови отпали, да ли ваљак за хобловање има напуклине, да ли је излизан или јако похабан, да ли челичне четке садрже лабаве или полумљене жице. Ако електрични алат или употребљени прибор падне доле, проконтролишите да ли је оштећен или употребљавајте неоштећен прибор. Ако сте узети прибор проконтролисали и употребили, држите се као и особе које се налазе у близини изван равни употребљеног прибора који се okreће и пустите електрични прибор да један минут ради са највећим обраћајима. Оштећени употребљени прибори углавном се у овом времену проба ломе.
- h. **Носите личну заштитну опрему.** Зависно од примене, користите заштиту за лице, заштиту за очи или заштитне наочаре. Ако одговара, носите маску за прашину, заштиту за слух, заштитне ципеле или специјалну кеџелу, која ће мале честице од брушења и материјала држати

даље од вас. *Очи морају бити заштићене од страних тела која лете околу, која настају код разних употреба. Маска за прашину и маска за дисање морају филтрирати прашину која настаје приликом употребе. Ако сте изложени дугој гаљам, можете изгубити слух.*

- i. **Пазите код других особа на сигурно растојање до вашег радног подручја. Лица која ступе на радно подручје морају носити опрему за личну заштиту. Полумљени делови радног комада или полумљени употребљени прибори могу летети и проузроковати повреде изван директног радног подручја.**
- j. **Електрични алат дотичите само на изолованим деловима кад изводите радове при којима алат за сечење може да дође у контакт са скривеним електричним водовима или властитим мрежним каблом. Контакт са водом који је под напonom може да стави под напон металне делове уређаја услед чега руковаоца може да удари струја.**
- k. **Током стартовања алат увек држите чврсто у руци. Реактивни обртни моменат мотора, док убрзава до пуне брзине, може да проузрокује издицање алата.**
- l. **Предмет на којем радите причврстите стегама када год је то могуће. Ако радите на малом предмету, никада га не држите у једној руци док алатом рукујете другом руком. Ако мали предмет на којем радите причврстите стегом, моћи ћете да користите руке за руковање алатом. Ваљкасти материјали, као што су мотке и цеви имају тенденцију да се окрећу док их сечете и могу довести до тога да се бургерија савије или да искочи ка вама.**
- m. **Држите мрежни кабл даље од прибора који се окреће. Ако изгубите контролу, могуће је пресецање мрежног кабла или његово захватање, а ваша рука или шака могу доспети у прибор који се окреће.**
- n. **Не остављајте никада електрични алат пре него што се употребљени прибор потпуно умири. Електрични прибор који се окреће може доћи у контакт са површином за одлагање, услед чега се може изгубити контрола над електричним алатом.**
- o. **Након промене бургије или било каквог подешавања, уверите се да је завртањезнез чашуре, глава или било који уређај за подешавање фиксиран. Лабави уређаји за подешавање могу неочекивано да промене положај, што може довести до губитка контроле, а лабаве ротирајуће компоненте могу насилно бити одбачене.**
- p. **Не остављајте електрични алат да ради, док га носите. Ваше одело може бити захваћено случајним контактом са електричним алатом који се окреће и употребљени прибор може се запити у ваше тело.**
- q. **Чистите редовно прорезе за вентилацију вашег електричног алата. Вентилатор мотора привлачи прашину у унутрашњост кућишта и сувешно накупљање металног праха може да проузрокује електричну опасност.**
- r. **Не употребљавајте електрични алат у близини запаљивих материјала. Искре би могле да запале те материјале.**
- s. **Не користите употребљене приборе који захтевају течна раскладна средства. Употреба воде или других течних раскладних средстава може да проузрокује електрични шок.**

ПОВРАТНИ УДАР И ОДГОВАРАЈУЋА УПОЗОРЕЊА
Повратни ударац је изненадна реакција на ротирајућем колуцу, колуцу за хобловање, челичној четки или било ком другом прибору који запиње или блокира. Запињање или блокирање проузрокују брзо заустављање ротирајућег прибора што доводи до насилног одбацивања неконтролисаног електричног алата у смеру супротном од смера ротирања прибора. Ако на пример нека брусна плоча запиње или блокира у радном комаду, може се ивица брусне плоче која урања у радни комад поврнути и услед тога брусна плоча проузроковати ломљење или повратан ударац. Брусна плоча се онда креће на особу која ради или од ње, зависно од смера кретања плоче на месту блокирања. Притом се брусне плоче могу и спомити. Повратан ударац је последица погрешне или мањкаве употребе електричног алата. Он се може спречити погодним мерама опреза, као што је даље описано.

- a. **Држите чврсто електрични алат и доведите ваше тело и ваше руке у позицију у којој можете прихватити силе повратног ударца. Ако се преодуму одговарајуће мере, руковалац може научити како да савлада силе повратног ударца.**
- b. **Радите посебно опрезно у подручју углова, оштрих ивица, итд. Спречите да се употребљени прибори одбију од радног комада и „слепе“. Ротирајући употребљени прибор нагиње код углова, оштрих ивица или ако се одбије, може да „слепљује“. Ово проузрокује губитак контроле или повратан ударац.**
- c. **На користите назубљене тештере. Такви прибори проузрокују често повратан ударац или губитак контроле над електричним алатом.**
- d. **Бургију увек убацујте у материјал у истом смеру након што врх изађе из материјала (што је правац у којем делићи отпадају). Ако бургију убацујете у позрешном смеру, њен врх ће изаћи из материјала на којем радите и повући алат у том смеру.**
- e. **Када користите ротирајуће турпије, плоче за сечење, сечаче великих брзина или сечаче од волфрам-карбида, увек стегама претходно фиксирајте материјал на којем радите. Ове плоче ће заплитати ако се мало нагну у глебу, што може довести до повратног ударца. Плоча за сечење се обично полами чим загне. Када ротирајућа турпија, сечач велике брзине или сечач од волфрам-карбида загне, може да испадне из жлеба, а руковалац може изгубити контролу над алатом.**

СИГУРНОСНА УПОЗОРЕЊА СПЕЦИФИЧНА ЗА БРУШЕЊЕ И АБРАЗИВНО СЕЧЕЊЕ

- a. **Користите искључиво плоче/колотове препоручене за ваш електрични алат и користите их само у препоручене сврхе. На пример: не брусите никада бочном површином плоче за сечење. Плоче за пресецање су одређене за скидање материјала са ивицом плоче. Бочно деловање силе на ове материјале за брушење може их спомити.**
- b. **За брусне чепове и конусни брусни прибор са навојима користите само нешоштенне осовине са равним ободима исправне величине и дужине. Исправне осовине ће умањити могућност ломљења.**
- c. **Немојте заглављивати плочу за сечење и немојте је сувешно притискати. Не изводите претерано дубока сечења. Премомерна сила над плочом повећава њено оптерећење и подложност увијању и заплитању током сечења и може довести до повратног ударца или ломљења плоче.**
- d. **Не стављајте руку испред, нити иза ротирајуће**

плоче. Док се плоча креће даље од ваше руке током рада, могући повратни ударац може одбити ротирајућу плочу и електрични алат директно ка вама.

- e. Ако плоча запне или блокира или ако ви прекидате рад из било ког разлога, искључите електрични алат и држите га мирно док се плоча потпуно не заустави. Не покушавајте никада да плочу за пресецање која се okreће извучете из реза, јер може уследити повратан ударац. *Утврдите узрок блокирања или заплињања и предузмите одговарајуће мере.*
- f. Не укључите електрични алат поново докле год се налази у радном комаду. Пустите да плоча за пресецање постигне своје пуне обртаје, пре него што опрезно наставите даље сечење. У другом случају може плоча зачепити, искочити из радног комада или проузроковати повратан ударац.
- g. Укврте плоче или велике радне комаде да би смањили ризик повратног удараца услед заглављене плоче за пресецање. Велики радни комади могу се извијати под својом сопственом тежином. Радни комад се мора подупрети на обе стране, како у близини пресецања тако и на ивици.
- h. Будите посебно опрезни код „депних пресека“ у постојећим зидовима или другим невидљивим подручјима. Урањајућа плоча за пресецање може код сечења гасовода или водова воде, електричних водова или других објеката проузроковати повратан ударац.

СИГУРНОСНА УПОЗОРЕЊА СПЕЦИФИЧНА ЗА РАД СА ЖИЧАНИМ ЧЕТКАМА

- a. Узмите у обзир то да жичане четке и током уобичајене употребе губе парчад жице. Немојте преоптеривати жице вршењем превеликог притиска на четку. *Комадићи жице лако могу да се пробију кроз танку одећу и/или продру до коже.*
- b. Укључите алат и оставите четке да раде при радној брзини најмање један минут пре коришћења. Током овог минута нико не сме да стоји испред четки или у њиховом правцу. *Лабаве чекиње или жице ће отпасти током овог уходавања.*
- c. Алат поставите тако да чекиње/жице отпадају даље од вас. *Када користите ове четке при великој брзини, мале честице и делићи жица могу отпасти и забити вам се у кожу.*
- d. Не премашујте 15000 обртаја када користите жичане четке.

 **НЕМОЈТЕ ДА РАДИТЕ СА МАТЕРИЈАЛИМА КОЈИ САДРЖЕ АЗБЕСТ** (азбест се сматра канцерогеним)

 **ПРЕДУЗМИТЕ ЗАШТИТНЕ МЕРЕ АКО ТОКОМ РАДА МОЖЕ НАСТАТИ ПРАШИНА КОЈА ЈЕ ШТЕТНА ПО ЗДРАВЉЕ, ЗАПАЉИВА ИЛИ ЕКСПЛОЗИВНА** (неке врсте прашине се сматрају канцерогеним); носите заштитну маску против прашине и користите усисивач за прашину/отпатке ако га је могуће прикључити

СПЕЦИФИКАЦИЈЕ

Број модела 2050
Напон 100-240 V, 50-60Hz,
18Vdc, 0,5A
Брзина 22,000/мин
Пречник бургије Ø 0,8-3,2 mm
Капацитет стезне чауре Ø ... 3,2 mm

Мак. Прибор Ø 38,1 mm
Тежина 0,1 kg

Користите потпуно одмотане и сигурне продужне каблове капацитета 5 ампера.

Увек проверите да ли је напон напајања исти као и напон исказан на плочи са називом алата.

ОПШТЕ ⑥

- A. Дугме за укључивање/искључивање
- B. Бројач променљивог бржа обртаја
- C. Отвори за вентилацију
- D. Дугме за блокирање осовине
- E. Дрелм глава бургије
- F. Навртка за стезну чауру
- G. Стезна чаура (3,2 mm)
- H. Кључ
- I. Прикључак за наизменичну струју
- J. Утикач за наизменичну струју
- K. Адаптер за напајање

ПРИБОР

УВЕК ИСКЉУЧИТЕ АЛАТ ПРЕ ПРОМЕНЕ ПРИБОРА

Користите само Dremel алат који је тестиран и који је високо продуктиван. Обавезно прочитајте упутства која су испоручена са вашим Dremel прибором за више информација о његовој употреби. Пажљиво рукујте прибором и складиштите га да бисте избегли стругање и пуцање.

ЗАМЕНА ПРИБОРА ⑦

1. Притисните дугме за блокирање осовине и окрећите осовину руком док дугме не блокира осовину. **Немојте да активирате блокаду осовине док је алат покренут.**
2. Док је блокирање осовине активирано, отпустите (и немојте одстрањивати) завртањ стезне чауре. Употребите кључ за стезну чауру ако је потребно.
3. Уметните бит или основу прибора до краја у стезну чауру.
4. Док је блокирање осовине активирано, притегните завртањ стезне чауре.

DREMEL ГЛАВА БУРГИЈЕ

Dremel глава бургије вам омогућава да брзо и једноставно замените приборе на Dremel алатима без замене стезних чаура.

Прихвата приборе са осовином величине 0,8 mm – 3,2 mm.

Да бисте олабавили, прво притисните дугме за блокирање осовине и окрећите осовину руком док дугме не блокира осовину. **Немојте да активирате блокаду осовине док је алат покренут.** Када се активира дугме за блокирање осовине, користите кључ да бисте олабавили главу и отворили чељуст.

Уклоните прибор са главе. Ако је неопходно, наставите да попуштате главу тако да нови прибор стане између чељуст. Убаците нови прибор у главу довољно далеко тако да има отприлике 6 mm између краја главе бургије и почетка радног дела прибора. Када се активира дугме за блокирање осовине, затегните главу коришћењем кључа да бисте причврстили прибор.

КОРИСНИ САВЕТИ ПРИЛИКОВИМА КОРИШЋЕЊА DREMEL ГЛАВЕ

- Dremel глава и систем стезне чауре и навртке за стезну чауру могу да се мењају на овом алату. Док ће вам глава пружити најпријатнији доживљај током замене прибора, стезна чаура и навртка за стезну чауру ће вам пружити прецизније решење за држање прибора нарочито у случају примене код тежег оптерећења једне стране.
- Ако увидите да прибор клизи са главе, користите приложени кључ да бисте затегнули главу око бита. Ако прибор даље буде клизио, пређите на коришћење стезне чауре или навртке за стезну чауру.
- Могуће је дислоцирање чељусти главе, што може довести до неправилног рада прибора и рада у концентричним покретима (искакања).

Да бисте поново подесили чељусти, примените следећу процедуру:

1. Уклоните прибор са главе.
2. Очистите главу бургије.
3. Притисните дугме за блокирање осовине и затегните главу док се чељусти не извуку изван спољашње површине главе, приближно 3 mm.
4. Чврсто гурните крај главе о тврду равну површину да бисте били сигурни да су све чељусти постављене аксијално ⑧.
5. Наставите да ручно затежете главу док се чељусти у потпуности не затворе.
6. Олабавите главу и поново убаците прибор у усправном положају.
7. Окрените алат ручно и проверите да ли има искакања. Ако је очигледно присуство искакања, поновите поступак.
8. **Када се активира дугме за блокирање осовине, затегните главу коришћењем кључа да бисте причврстили прибор.**
9. Укључите алат при подешеној најспоријој брзини и проверите да ли има искакања. Ако је очигледно присуство искакања, проверите да ли се прибор налази у усправном положају пре него што поновите поступак.

ДОДАТНА ОПРЕМА ЗА БАЛАНСИРАЊЕ

За прецизан рад, важно је да је сва додатна опрема добро балансирана (потпуно исто као гуме на вашем аутомобилу). Да бисте центрирали односно балансирали вашу додатну опрему, благо одвртите главу или стезну чауру и окрените за 1/4 круга. Затегните главу или стезну чауру и покрените ротациони алат. Требало би путем звука и осећаја да видите да ли вам је алат балансиран. Наставите подешавање на овај начин док не постигнете најбоље резултате.

УПОТРЕБА

УВОД

Први корак у употреби мултифункционалног алата је добијање осећаја за његову употребу. Држите алат у руци и процените његову тежину и равнотежу. Облик кућишта је конусни. Такав облик омогућава да се алат држи као оловка.

ВАЖНО! Прво вежбајте на отпадном материјалу да бисте видели како делује велика брзина алата. Имајте на уму да ваш мултифункционални алат најбоље ради при дозвољеној брзини, у комбинацији са исправним Dremel прибором и додацима. Немојте притискати алат за време коришћења ако је могуће. Уместо тога спустите ротациони прибор полако на радну површину на место на којем желите да почнете са радом.

Концентришите се на вођење алата по радном кодаду уз примену веома малог притиска руком. Дозволите да прибор обави свој посао.

Обично је боље направити серију потеза алатом него обавити цео посао у једном потезу. Нежан додир омогућаје најбољу контролу и смањује могућност прављења грешке.

ДРЖАЊЕ АЛАТА

Увек држите алат окренут од вашег лица. Прибор може да се оштети за време руковања и може да се распадне у парчад при великој брзини. Кад држите алат, немојте руком покривати отворе за вентилацију. Блокирање отвора за вентилацију може да проузрокује прегревање мотора. За најбољу контролу код детаљних радова узмите мултифункционални алат руком као оловку између палца и кажипрста. ⑨

ON/OFF (УКЉУЧЕНО/ИСКЉУЧЕНО)

Користите само струјни адаптер 2610209729 (ЕУ) и 2610209734 (УК) који је испоручен са алатом.

Поставите прикључак за наизменичну струју у утичницу за наизменичну струју струјног адаптера.

Поставите струјни адаптер у струјну утичницу.

ЗА УКЉУЧИВАЊЕ АЛАТА притисните и пустите плаво дугме за укључивање/искључивање.

ЗА ИСКЉУЧИВАЊЕ АЛАТА притисните и пустите плаво дугме за укључивање/искључивање.

БРОЈАЧ ПРОМЕНЉИВОГ БРОЈА ОБРТАЈА ⑩

Овај алат је опремљен бројачем променљивог броја обртаја. Брзину можете мењати током рада тако што ћете унапред подесити прекидач на неку од следећих брзина или између њих.

Да одаберете праву брзину за сваки посао, користите практичан део материјала.

РАДНЕ БРЗИНЕ

Погледајте табелу страници 7 како бисте одредили одговарајућу брзину за дати материјал и прибор који користите.

Не прекорачујте 15.000 о/мин. када користите жичане четке.

Већина радова може да се обави употребом највеће брзине. Међутим, одређени материјали (неке врсте пластике и метала) могу да се оштете при великим брзинама због топлоте која се ослобађа и морају да се обрађују са релативно малим брзинама. Радови са малим брзинама (15.000 о/мин. или мање) су обично најбољи за полирање уз употребу прибора за полирање. Радове четкања обављајте при малим брзинама како бисте спречили расипање парчади жице из носаче четке. Кад радите са малим брзинама, нека алат обави посао за вас. Већа брзина је боља за тврдо дрво, метале и стакло и за бушење, резарење, сечење, рутирање и уобличавање.

Неке смернице у вези са брзином алата:

- Пластичи и друге материјале који се топе при ниским температурама требало би сећи при малим брзинама.
- Полирање, гланцање и чишћење жичаном четком мора да се врши при брзини мањој од 15.000 о/мин. како би се спречило оштећивање четке и вашег материјала.
- Дрво треба да се сече при великој брзини.
- Гвожђе или челик треба да се секу при великој брзини.
- Ако нож од челика са брим сечењем почне да

вибира, то обично значи да алат ради сувише споро.

- Алуминијум, легуре од бабра, легуре од олова, цинка и калаја могу да се секу при различитим брзинама, зависно од врсте сечења. Користите парафин (не воду) или друго примерено средство за мазање ножа за спречавање лепљења материјала на зупце ножа.

НАПОМЕНА: Повећавање притиска на алат није решење ако алат не ради исправно. Покушајте са другим прибором или подешавањем друге брзине како бисте постигли жељени резултат.

ОДРЖАВАЊЕ И ЧИШЋЕЊЕ

▲ УНУТРА НЕМА ДЕЛОВА КОЈЕ МОЖЕ ДА СЕРВИСИРА КОРИСНИК. ПРЕВЕНТИВНО ОДРЖАВАЊЕ КОЈЕ ВРШЕ НЕОВЛАШЋЕНА ЛИЦА МОЖЕ ДА ИМА ЗА РЕЗУЛТАТ ПОГРЕШНО ПОВЕЗАНЕ УНУТРАШЊЕ ЖИЦЕ И КОМПОНЕНТЕ ШТО МОЖЕ ДА ПРОУЗРОКУЈЕ ОЗБИЛНЕ ОПАСНОСТИ.

Алат може да се чисти помоћу компресованог ваздуха. Увек носите заштиту за очи кад чистите алат помоћу компресованог ваздуха.

▲ ДА БИСТЕ ИЗБЕГЛИ НЕСРЕЋЕ, УВЕК ИСКЉУЧИТЕ АЛАТ И/ИЛИ ПУЊАЧ ИЗ ИЗВОРА НАПАЈАЊА ПРЕ ЧИШЋЕЊА

Отвори за вентилацију и полуге прекидача морају да буду чисти и слободни од страних честица. Немојте да покушавате да чистите алат уметањем оштрих предмета кроз отвор.

▲ ОДРЕЂЕНА СРЕДСТВА ЗА ЧИШЋЕЊЕ И РАСТВОРАЧИ ОШТЕЋУЈУ ПЛАСТИЧНЕ ДЕЛОВЕ.

Нека од њих су: бензин, угљен тетрахлорид, хлорисани растварачи за чистиње, амонјак и детерџенти за домаћинство који садрже амонјак.

СЕРВИС И ГАРАНЦИЈА

Ми препоручујемо да се сервисирање свих алата изводи у Dremel сервису.

Овај Dremel производ поседује гаранцију у складу са одредбама прописаним законом специфичним за земљу; оштећења услед нормалног коришћења и трошења, реоптерећења или непрописно коришћење искључени су из оквира гаранције.

У случају жалбе продавцу пошаљите нерасклопљени алат и/или пуњач заједно са доказом о куповини.

КОНТАКТИРАЈТЕ DREMEL

За више информација о сервису и гаранцији, као и асортиману предузећа Dremel, подршци и телефонској линији, посетите www.dremel.com.

БУКА И ВИБРАЦИЈА

Ниво звучног притиска (стандардно одступање 3dB) dB(A) <70,0
Вибрација (троосни векторски збир) m/s² <2,5
Неизвесност вибрације K m/s² 1,5

НАПОМЕНА: Наведена укупна вредност вибрације је добијена мерењем које је извршено у складу са стандардним методом тестирања и може да се користи за поређење једног алата са другим. Такође

може да се користи у прелиминарним проценама изложености.

Емисија вибрације за време стварне употребе електричног алата може да се разликује од наведене укупне вредности зависно од начина на који користите алат.

Направите процену излагања у стварним условима употребе и идентификујте сигурносне мере за личну заштиту у складу са тим (узимање у обзир свих делова радног циклуса као што су времена у којима је алат искључен и када ради празним ходом додатно уз време активирања).

ОДЛАГАЊЕ

Алат, прибор и амбалажу би требало сортирати за еколошки повољну рециклажу.

САМО ЗА ЗЕМЉЕ ЕУ

У складу са Европском директивом 2012/19/E3 о отпаду од електричне и електронске опреме и њене примене у складу са националним законом, електрични алати којима је истекао век трајања морају да се скупљају одвојено и одлажу на еколошки исправан начин.

МК

УПОТРЕБЕНИ СИМБОЛИ

- ① ПРОЧИТАЈТЕ ГИ ОВИЕ УПАТСТВА
- ② УПОТРЕБЕТЕ ЗАШТИТА ЗА УШИТЕ
- ③ УПОТРЕБЕТЕ ЗАШТИТА ЗА ОЧИТЕ
- ④ УПОТРЕБЕТЕ МАСКА ПРОТИВ ПРАШИНА
- ⑤ ЕЛЕКТРИЧНИОТ АЛАТ НЕ ФРЛАЈТЕ ГО ВО ОТПАДОТ ЗА ДОМАКИНСТВАТА

ОПШТИ БЕЗБЕДНОСНИ ПРЕДУПРЕДУВАЊА ВО ВРСКА СО ЕЛЕКТРИЧНИОТ АЛАТ

▲ ПРЕДУПРЕДУВАЊЕ ПРОЧИТАЈТЕ ГИ СИТЕ БЕЗБЕДНОСНИ ПРЕДУПРЕДУВАЊА И СИТЕ УПАТСТВА

Ако не се следат предупредувањата и упатствата, може да дојде до струен удар, пожар и/или сериозна повреда. Чувајте ги сите предупредувања и упатства за идно користење. Изразот „електричен алат“ во предупредувањата се однесува на електричниот алат кој се приклучува на електрична мрежа (со кабел) или на електричен алат со батерија (без кабел).

БЕЗБЕДНОСТ НА РАБОТНИОТ ПРОСТОР

- а. Работниот простор одржувајте го чист и добро осветлен. Неуредните и темни работни простори можат да предизвикаат незгоди.
- б. Не работете со електричниот алат во експлозивна средина, како на пр. во близина на запалливи течности, гасови или прашина. Електричните алати праваат искри кои можат да ја запалат прашината или паревата.
- в. Додека работите со електричниот алат, оддалечете ги децата и другите лица. Невниманието може да биде причина за губење на контролата.

ЕЛЕКТРИЧНА БЕЗБЕДНОСТ

- a. Приклучницата на алатот мора да одговара на штекерот. Никогаш и на никаков начин немојте да ја модифицирате приклучницата. Немојте да користите адаптери на штекер со заземјени електрични алати. *Оригиналните приклучници и соодветните штекери го намалуваат ризикот од електричен шок.*
- b. Избегнувајте физички контакт со заземјените површини, какви што се цевки, радијатори, шпорети и фрижидери. *Ризикот од електричен шок е зголемен ако Вашето тело е заземјено.*
- c. Не изложувајте го алатот на дожд или влажни услови. *Водата што ќе продре во електричниот алат ќе го зголеми ризикот од електричен шок.*
- d. Немојте да го злоупотребувате кабелот. Кабелот никогаш не користете го за носење, влечење или за исклучување на електричниот алат. Држете го кабелот подалеку од топлина, масло, остри рабови и подвижни делови. *Оштетените или заплеткани кабли го зголемуваат ризикот од електричен шок.*
- e. Кога работите со електричниот алат надвор, користете продолжен кабел кој е погоден за надворешна употреба. *Користењето на кабел кој е погоден за надворешна употреба го намалува ризикот од електричен шок.*
- f. Ако работењето со електричен алат на влажна локација не може да се избегне, користете оосигурувач со диференцијална струјна заштита (RCD - residual current device). *Користењето оосигурувач со диференцијална струјна заштита при дефект го намалува ризикот од електричен шок.*

ЛИЧНА БЕЗБЕДНОСТ

- a. Бидете внимателни, внимавајте што правите и користете здрав разум додека ракувате со електрични алат. Не користете електричен алат ако сте уморни или под влијание на дрога, алкохол или лекаства. *Само еден момент на невнимание додека ракувате со електричен алат може да доведе до сериозни телесни повреди.*
- b. Користете опрема за лична заштита. Секогаш носете заштита за очите. *Заштитната опрема, како на пр. маска против прашина, неплизгачки заштитни чевли, заштитен шлем или заштита за ушите, која се користат во соодветни услови, ќе ја намали можноста од повреди на лицата.*
- c. Избегнувајте случајно вклучување. Уверете се дека прекинувачот е во исклучена положба „off“ пред да го приклучите на електрична мрежа и/или батерија. *Носењето на електричниот алат со прстот на прекинувачот или приклучувањето на електричниот алат додека прекинувачот е во положба „on“ може да предизвика несреќа.*
- d. Отстранете ги сите средства за подесување и сите клучеви пред да го вклучите електричниот алат. *Ако оставите клуч или средство за подесување прикачени на некој ротационен дел од електричниот алат, тоа може доведе до телесна повреда.*
- e. Не пресегнувајте се премногу. За сето време одржувајте стабилна положба и рамнотежа. *Тоа Ви овозможува подобра контрола над електричниот алат во неочекувани ситуации.*
- f. Носете прописна облека. Немојте да носите широка облека или накит. Косата, облеката и нараквиците држете ги понастрана од подвижните делови. *Широката облека, накитот или долгата коса можат да се заплеткаат меѓу подвижните делови.*

g. Ако на уредите е прикачен вшмукувач на прашина, проверете дали се добро споени и дали правилно се користат. *Користењето собирач на прашина може да ги намали опасностите предизвикани од прашина.*

КОРИСТЕЊЕ И ОДРЖУВАЊЕ НА ЕЛЕКТРИЧНИОТ АЛАТ

- a. Немојте да го форсирате електричниот алат. *Користете соодветен електричен алат кој е потребен за Вашата дадена ситуација. Со соодветниот електричен алат подобро и побезбедно ќе ја завршите работата за која е дизајниран.*
- b. Немојте да го користите електричниот алат доколку не работи прекинувачот on/off. *Секој електричен алат којшто не може да се контролира со помош на прекинувач, е опасен и мора да се поправа.*
- c. Исклучете ја приклучницата од штекерот и/или батеријата од електричниот алат пред да правите било какви подесувања, пред да го менувате приборот или пред да го одложите алатот. *Вакуите превентивни мерки на безбедност го смалуваат ризикот од случајно вклучување на електричниот алат.*
- d. Чувајте го алатот подалеку од дофатот на деца и не дозволувајте им на лицата кои не се упатени во алатот или во овие упатства да ракуваат со алатот. *Електричните алати можат да бидат опасни во рацете на корисници кои не се обучени.*
- e. Одржувајте ги електричните алати. Проверете дали спојните или подвижните делови се добро нагодени, дали деловите се во исправна состојба, и сите други услови кои би можеле да влијаат врз работата со електричниот алат. *Ако алатот е оштетен, дајте го на поправка пред повторната употреба. Многу несреќи биле предизвикани од лошо одржуван електричен алат.*
- f. Алатот за сечење одржувајте го остар и чист. *Кога правилно се одржува алатот за сечење со остри рабови за сечење, помала е веројатноста тој да се заглави и полесно се контролира.*
- g. Електричниот алат, приборот и бургите користете ги во согласност со овие упатства, земајќи ги предвид работните услови и работата што треба да се заврши. *Употребата на електричниот алат за работи коишто тој не е предвиден, може да предизвика опасни ситуации.*

СЕРВИС

- a. Вашиот електричен алат нека го сервисира квалификуван сервисер со користење само на идентични резервни делови. *На овој начин ќе се обезбеди одржување на сигурноста на електричниот алат.*

БЕЗБЕДНОСНИ УПАТСТВА ЗА СИТЕ ВИДОВИ ОПЕРАЦИИ

БЕЗБЕДНОСНИ ПРЕДУПРЕДУВАЊА КОИ СЕ ВООБИЧАЕНИ ЗА БРУСЕЊЕ, ШМИРГЛАЊЕ, ЧЕТКАЊЕ СО ЖИЦА, ПОЛИРАЊЕ, РЕЗБАЊЕ ИЛИ АБРАЗИВНО СЕЧЕЊЕ

- a. Овој електричен алат е наменет за употреба при глодање, брусене, работење со жичена четка, полирање или сечење. Прочитајте ги сите безбедносни предупредувања, упатства, илустрации и спецификации кои се приложени со овој алат. *Доколку не се почитуваат сите долунаведени упатства, може да дојде до електричен шок, пожар и/или сериозни повреди.*

- b. Не користете прибор кој не е специјално дизајниран и препорачан од страна на производителот на алатот. *Самото тоа што на Вашиот алат може да се приклучи прибор не значи дека е осигурено и безбедно работење.*
- c. Номиналната брзина на приборот за брусење мора да биде поголема или еднаква на максималната брзина што е означена на алатот. *Приборот за брусење кој работи со брзина поголема од неговата номинална брзина, може да се скрши и да се разлета.*
- d. Надворешниот пречник и дебелината на Вашиот прибор мора да бидат во рамките на капацитетот на Вашиот електричен алат. *Приборот со неисправна големина не може да соодветно да се контролира.*
- e. Големината на вретеното на шајбната, на дошоите за брусење или на кој и да е друг прибор мора да се фаќа на вретеното или стезната глава на електричниот алат. *Приборот кој не одговара на вретеното на електричниот алат ќе се врти ексцентрично, додатно ќе вибрира и може да предизвика губење на контролата.*
- f. Шајбните кои се монтираат на осовинката, дошоите за брусење, секачите или другиот прибор мора да бидат целосно вметнати во стезната глава или прстен. *Доколку осовинката е недоволно прицврстена и/или пак присутност на шајбната е предолг, монтираната шајбна може да се олабави и да испадне при висока брзина.*
- g. Немојте да користите оштетен прибор. *Пред секоја употреба проверете дали на приборот, како што е брусната плоча или брусната подлога, има пукнатинки или ломови и дали се прекумерно избавени, дали на жичената четка има лабави или искршени жици. Ако електричниот алат или приборот Ви паднале, проверете дали има оштетувања или монтирајте неоштетен прибор. По прегледувањето и монтирањето на приборот, тргнете ја од себе и од останатите присутни лица површината на ротациониот прибор и во траење од една минута вклучете го електричниот алат да работи со максимален број на вртежи. Оштетените прибор обично ќе се скрши во текот на ова тестирање.*
- h. Носете опрема за лична заштита. *Во зависност од уредот, користете заштита за лицето, заштита за очите или заштитни очила. Ако е потребно, носете маска против прашина, заштита за ушите, ракавици и работна престилка која може да заштити од мали честички или отпадоци од брусење. Заштитата за очи мора да штити од разлетаните честички кои настануваат при различни операции. Маската за прашина или респираторната маска мора да бидат во можност да заштитат од разлетаните честички кои настануваат при Вашето работење. Доколку подолготрајно сте изложени на висока буџава, тоа може да предизвика губење на слухот.*
- i. Лицата кои се наоѓаат во близина нека стојат на доволна оддалеченост од работниот простор. *Лицата што ќе останат во Вашиот работен простор мора да носат опрема за лична заштита. Честички од работниот предмет или од скриениот прибор можат да летаат околу и да предизвикаат повреда надвор од непосредниот работен простор.*
- j. Електричниот алат држете го само за изолирани површини за држење, кога извршувате работи при кои додаточите за сечење може да дојдат во контакт со скриени електрични водови или со сопствениот напоен кабел. *Опремата за сечење која ќе дојде во допир со жица под напон, може да предизвика изложените метални делови од електричниот алат да дојдат под напон и да предизвика електричен шок за операторот.*
- k. Алатот секогаш држете го цврсто во рацете при стартувањето. *Реакцијата на вртежниот момент на моторот, додека се забрзува до полна брзина, може да предизвика алатката да се изврти.*
- l. Секогаш кога е можно, користете штипалки за да го прицврстите обработуваното парче. *Никогаш не држете мало обработувано парче во едната рака, а алатот во другата, додека е во употреба. Ако го прицврстите малото обработувано парче, тоа ќе Ви овозможи да ги користите рацете за да ја контролирате алатката. Тркалезниот материјал, како што се шилки со тилпи или цевки имаат тенденција да се виткаат додека ги сечете, па може да предизвикаат бургајта да се извртка или да искочне кон Вас.*
- m. Држете го кабелот настрана од приборот кој се ротира. *Ако изгубите контрола, кабелот може да се пресеке или да се заплетка, а ротациониот прибор може да ви ја повлече дланката или раката.*
- n. Никогаш не спуштајте го електричниот алат додека движењето на приборот целосно не запре. *Ротирачкиот прибор може да ја зафати површината на која го одлагате, а Ви да изгубите контрола над електричниот алат.*
- o. Откако ќе смените бургија или ќе направите било какво дотерување, проверете дали стезната чаура стезната глава или кој и да е друг дел за подесување е безбедно прицврстен. *Лабавите делови за подесување можат неочекувано да се слизат и да предизвикаат губење на контролата, а слободно ротирачките компоненти сосила ќе бидат исфрлени.*
- p. Никогаш не вклучувајте го електричниот алат додека го носите. *Случајниот контакт со ротациониот прибор би можел да Ви ја зафати облеката, а некој дел од приборот би можел да Ви се зарие во телото.*
- q. Редовно чистете ги отворите за вентилација на Вашиот електричен алат. *Вентилаторот на моторот ја привлекува прашината во внатрешноста на куќиштето, и прекумерното насобирање на метален прав може да предизвика електрична опасност.*
- r. Немојте да ракувате со електричниот алат во близина на запаливи материји. *Искрите би можеле да ги запалат тие материјали.*
- s. Немојте да користите прибор кој изискува течни средства за ладење. *Користењето вода или други течности за ладење може да предизвика електричен шок.*

ПОВРАТЕН УДАР И СООДВЕТНИ ПРЕДУПРЕДУВАЊА

Повратен удар е ненадејна реакција поради блокирана или заглавена брусна плоча, брусна лента, четка или некој друг прибор. Заглавувањето или блокирањето предизвикува брзо придружување на ротирачкиот прибор кое, пак, предизвикува неконтролираната електрична алатка да биде присилена во правец спротивен од правецот на вртење на приборот.

На пример, ако брусната плоча се блокира или заглави во некое работно парче, работ на брусната плоча која се заглавила во работното парче може да се зарие во површината на материјалот и да предизвика испаѓање на плочата или повратен удар. Брусната плоча може да отскокне кон или одкај лицето кое ракува со алатот, зависно од правецот на вртење на брусната плоча на

местото на блокирање. Брусувата плоча може и да се искри под вакви околности.

Повратниот удар е последица на погрешна употреба на електричниот алат и/или неисправно работење или услови, и може да се избегне ако се преземат соодветните долунаведени мерки на претпазливост.

- a. **Електричниот алат држете го цврсто и Вашето тело нека биде во положба во која е во состојба да им се спротивстави на силите на повратниот удар.** *Оператерот може да го контролира повратниот удар доколку се преземат исправни мерки на претпазливост.*
- b. **Бидете посебно внимателни кога работите на агли, остри рабови и сл. Избегнувајте одбивање или блокирање на приборот.** *Аглитe, остриe рабови или одбивањето на приборот доведуваат до блокирање на ротациониот прибор и тоа може да предизвика губење на контролата или повратен удар.*
- c. **Немојте да приклучувате лист од назабена папила.** *Таквите продолжетоци честопати предизвикуваат повратен удар и доведуваат до губење на контролата.*
- d. **Бургијата секогаш ставајте ја во материјалот во истиот правец како остриот крај кој излегува од материјалот (кој е во истиот правец во кој паѓаат отпадните иверки).** *Ако алатот врти во порешен правец, тоа ќе предизвика остриот крај од бургијата да излезе од работа и ќе го повлече алатот во овој правец.*
- e. **Кога користите ротациона пила, шајбни за сечење, високобрзински секачи или секачи од волфрам и тврд метал, обработуваното парче секогаш нека биде безбедно прицврстено.** *Овие шајбни ќе се заглават ако се ставени лабаво во жлебот и може да има повратен удар. Ако шајбната за сечење се заглави, самата шајбна обично ќе се скрши. Кога ротационата турпија, високобрзинскиот секач или секачот од волфрам или од тврд метал ќе се заглават, тие можат да испаднат од жлебот, а Више може да ја изгубите контролата над алатката.*

БЕЗБЕДНОСНИ ПРЕДУПРЕДУВАЊА ВО ВРСКА СО БРУСЕЊЕТО И АБРАЗИВНОТО СЕЧЕЊЕ

- a. **Користете само шајбни кои се препорачани за Вашиот електричен алат и само за препорачани намени.** **На пример: немојте да брусите со бочната страна од брусната плоча.** *Абразивните плочи за сечење се предвидени за периферно брусење, а бочната примена на сила врз брусната плоча може да предизвика тие да се скршат.*
- b. **За навојни абразивни конуси и приклучоци користете само нешоштетни шајбни со осовинки со необработени прирабници кои се со исправна големина и должина.** *Исправните осовинки ќе ја намалат можноста за кршење.*
- c. **Избегнувајте да ја заглавувате плочата за сечење или да применувате премногу голем притисок.** **Не обидувајте се да правите премногу длабоко сечење.** *Преоптоварувањето на брусната плоча го зголемува напрегањето и уште повеќе ја искриува или блокира плочата, како и можноста за повратен удар или кршење на плочата.*
- d. **Не доведувајте го Вашето тело во положба пред или зад ротирачката шајбна плоча.** *Ако плочата на местото на работење се движи од Вашето тело напред, во случај на повратен удар, електричниот алат со ротирачката шајбна може да отскокне директно кон Вас.*
- e. **Ако брусната плоча се заглави и иако од било која причина престанете со работата,**

- f. **Немојте повторно да го вклучувате алатот за сечење додека тој се наоѓа во работното парче.** *Брусувата плоча нека ја достигне својата полна брзина и потоа внимателно продолжете со сечењето.* *Брусувата плоча може да се заглави, да отскокне или да предизвика повратен удар доколку алатот повторно се вклучи додека е на работното парче.*
- g. **Потпрете ги плочите или големите работни парчиња за да го намалите ризикот од блокирање на брусната плоча и од повратен удар.** *Големите работни парчиња можат да се свиткаат под својата сопствена тежина. Мора да се ставаат потпирки под работното парче во близина на работ на работното парче од двете страни на брусната плоча.*
- h. **Бидете посебно претпазливи кога правите засечување во веќе постоечки сидови или во некои други непрегледни подрачја.** *Плочите за сечење можат да ги пресечат гасоводните или водоводните цевки, електричните инсталации или некои други предмети и така да предизвикаат повратен удар.*

БЕЗБЕДНОСНИ ПРЕДУПРЕДУВАЊА ВО ВРСКА СО ЖИЧЕНИТЕ ЧЕТКИ

- a. **Имајте предвид дека жичените четки и во текот на вообичаената употреба губат парчиња од жицата.** **Не ги преоптоварувајте жиците со прекумерно притискање врз четката.** *Парченцата од жица можат лесно да продрат низ тенката облека и/или да продрат до кожата.*
- b. **Дозволетe и на четкичката да работи со работна брзина барем една минута пред да ја користите.** **За ова време, никој не треба да стои пред или покрај четкичката.** *При ова воведно стартување, ќе бидат исфрлени лабавите влакна или жички.*
- c. **Отпадоците од ротирачката жичена четка насочете ги спротивно од Вас.** *Малите честички и ситните делчиња од жицата може да бидат исфрлени под голема брзина за време на употребата на овие четки и може да Ви се забоднат во кожата.*
- d. **Немојте да пречекувате 15.000 врт./мин. кога користите жичени четки**



НЕМОЈТЕ ДА РАБОТИТЕ СО МАТЕРИЈАЛИ ШТО СОДРЖАТ АЗБЕСТ (азбестот се смета за канцероген)



ПРЕЗЕМАТЕ ЗАШТИТНИ МЕРКИ АКО ВО ТЕКОТ НА РАБОТАТА СЕ СОЗДАДЕ ПРАШИНА КОЈА Е ШТЕТНА ПО ЗДРАВЈЕТО, ЗАПАЛЛИВА ИЛИ ЕКСПЛОЗИВНА (некои видови прашина се сметаат за канцерогени); носете заштитна маска против прашина и користете правосмукалка за отпадоци, ако може да се приклучи

СПЕЦИФИКАЦИИ

Број на моделот. 2050

Напон 100-240 V, 50-60Hz,
18 Vdc, 0,5A

Брзина 22,000/min
Капацитет на главата за стегање \varnothing 0,8-3,2 mm
Капацитет на чаурата за стегање \varnothing 3,2 mm
Макс. прибор \varnothing 38,1 mm
Тежина 0,1 kg

Користете потполно одмотани и сигурни продолжени кабли со капацитет од 5 ампера. Секогаш проверете дали напонот е ист како напонот што е наведен на плочката од алатот.

ОПШТО ⑥

- A. Копче за вклучување/исклучување
- B. Копче за поставување на брзината
- C. Отвори за вентилирање
- D. Копче за заклучување на осовината
- E. Глава за стегање Dremel
- F. Навртка на стезната чаура
- G. Чаура за стегање (3,2 mm)
- H. Клуч
- I. DC-приклучок
- J. DC-гнездо
- K. Адаптер за напојување

ПРИБОР

СЕКОГАШ ОТКАЧУВАЈТЕ ГО АЛАТОТ ОД НАПОЈУВАЊЕТО ПРЕД ДА МЕНУВАТЕ ДОДАТОЦИ

Користете само Dremel алат кој е тестиран и кој е високо продуктивен.

Не заборавајте да ги прочитате упатствата добиени со додатоките Dremel, за дополнителни информации за нивноото користење. Внимателно ракувајте и чувајте ги додатоките за да избегнете поткршување и напукнување.

МЕНУВАЊЕ НА ПРИБОРОТ ⑦

1. Притиснете го копчето за блокирање на осовината и вртете ја осовината со рака додека копчето не ја блокира осовината. **Да не се забравува оската додека алатот работи.**
2. Со забравена оска, олабавете ја (но не ведете ја) навртката на чаурата за стегање. Ако е потребно, употребете клуч за стезната чаура.
3. Целосно ставете ја бургијата или вретеното од приборот во стезната чаура.
4. Со забравена оска, затегнете ја навртката на чаурата за стегање.

ГЛАВА ЗА СТЕГАЊЕ DREMEL

Главата за стегање Dremel ви овозможува брзо и лесно да ги менувате додатоките на алатите Dremel без да ги менувате чаурите за стегање.

Користи прибор со осовина од 0,8 – 3,2 mm.

За да ја разлабавите, притиснете го копчето за забравување на оската и вртете ја оската со рака додека копчето не ја забрави оската. **Да не се забравува оската додека алатот работи.**

Кога оската е забравена, користете клуч за да ја разлабавите главата за стегање и да ги отворите стегите.

Извадете го приборот од стезната глава. Доколку е потребно, продолжете да ја разлабавувате стезната глава за новиот прибор да влезе во стегите. Ставете го новиот додаток во главата за стегање доволно длабоко така што да има околу 6 mm помеѓу крајот на главата

за стегање и почетокот на работниот дел на додатокот. Со забравена оска, затегнете ја главата за стегање со помош на клуч за да го прицврстите додатокот.

СОВЕТИ ЗА КОРИСТЕЊЕ НА СТЕЗНАТА ГЛАВА DREMEL

- Стезната глава „Dremel“ и стезната чаура и системот на завртки за стезната чаура се заменливи делови на овој алат. Стезната глава ќе ви помогне лесно да ги менувате приборите, а стезната чаура и завртката за стезната чаура ќе ви овозможат прецизно држење на место на приборот, особено во случај кога има големо странично оптоварување на алатот.
- Доколку забележите дека додатокот пролизува во главата за стегање, со помош приложениот клуч затегнете ја главата за стегање околу додатокот. Доколку и понатаму доаѓа до лизгање, обидете се со стезната чаура и завртката за стезната чаура.
- Стегите на главата за стегање може да се изместат поради што додатокот веќе не се врти правилно и концентрично (фрла).

За повторно да ги наместите стегите, следете ги следните чекори:

1. Извадете го приборот од стезната глава.
2. Ичиснете ја главата за стегање.
3. Притиснете на копчето за заклучување на осовината и затегнувајте ја стезната глава сè додека стегите не се рашират, приближно 3 mm.
4. Цврсто притиснете го крајот на главата за стегање на тврда рамна површина за да се осигурите дека сите стегите се поставени аксијално (⑧).
5. Продолжете рачно да ја затегате стезната глава сè додека стегите не се затворат целосно.
6. Разлабавете ја стезната глава и повторно ставете го приборот сосема право.
7. Рачно вртете го алатот и внимавајте дали има некакво фрлање. Доколку очигледно има некакво измествување, повторете ја постапката.
8. **Со забравена оска, затегнете ја главата за стегање со помош на клуч за да го прицврстите додатокот.**
9. Завртете го алатот на најмала брзина и проверете дали има некакво измествување. Доколку очигледно има некакво измествување, проверете дали приборот е поставен право, па повторете ја постапката.

ПРИБОР ЗА БАЛАНСИРАЊЕ

За прецизно работење, важно е целиот прибор да биде во добра рамнотежа (исто како кај пневматичите на Вашиот автомобил). За нагудување или балансирање на додатокот, малку олабавете ја главата за стегање или навртката на чаурата за стегање и завртете го додатокот или чаурата за стегање за 1/4 круг. Повторно стегнете ја главата за стегање или навртката на чаурата за стегање и вклучете го вртливиот алат. Врз основа на звукот и осетот, треба да сте во состојба да кажете дали Вашиот прибор работи избалансирано. Продолжете со ваквото дотерување сè додека не го постигнете најдобриот баланс.

КОРИСТЕЊЕ

ПОЧЕТОК

Првиот чекор во користењето на мултифункционалниот алат е да го „почувствувате“ в рака. Земете го в рака и проценете ја неговата тежина и баланс. Почувствувајте го конусот на кукиштето. Овој облик овозможува алатот да го држите како пенкало или молив. **ВАЖНО!** Првин вежбајте на некој отпадод од материјалот за да видите како работи алатот при големи брзини.

Имајте на ум дека Вашиот мултифункционален алат најдобро ќе работи при дозволена брзина, во комбинација со исправниот Dremel прибор и приклучоци. Ако е можно, немојте да го притискате алатот за време на користењето. Наместо тоа, полека спуштете го ротациониот прибор на работната површина на местото на което сакате да почнете со работа. Концентрирајте се на тоа алатот да го водите по работното парче користејќи многу мал притисок со раката. Дозволете му на приборот да си ја изврши својата работа. Обично е подобро работата да се изврши со алатот во повеќе фази, отколку да ја завршите целата работа со едно поминување. Нежниот допир Ви овозможува најдобра контрола и ја смалува можноста од правење грешка.

ДРЖЕЊЕ НА АЛАТОТ

Алатот секогаш држете го свртен настрана од Вашето лице. Приборот може да се оштети за време на ракувањето и може да се распадне на парчиња при голема брзина.

Кога го држите алатот, немојте со раката да ги покривате отворите за вентилација. Блокирањето на отворите за вентилација може да предизвика прегревање на моторот.

За најдобра контрола кај деталните работи држете го мултифункционалниот алат во раката како пенкало помеѓу палецот и показалецот. (9)

ON/OFF (ВКЛУЧЕНО/ИСКЛУЧЕНО)

Користете го само адаптерот за напојување 2610Z09729 (EU) и 2610Z09734 (UK) испорачан со алатот.

Ставете го DC-приклучокот на алатот во DC-гнездото на адаптерот за напојување.

Приклучете го адаптерот за напојување во мрежен приклучок.

ЗА ДА ГО ВКЛУЧИТЕ АЛАТОТ притиснете го и пуштете го синото копче за вклучување/исклучување.

ЗА ДА ГО ИСКЛУЧИТЕ АЛАТОТ притиснете го и пуштете го синото копче за вклучување/исклучување.

КОПЧЕ ЗА ПОСТАВУВАЊЕ НА БРЗИНАТА (10)

Вашиот алат е опремен со копче за поставување на брзината. Брзината може да се нагодува во текот на работата со поставување на копчето на или помеѓу кои било поставки.

За да ја изберете соодветната брзина за секој вид работа, користете парче од материјалот за вежбање.

РАБОТНИ БРЗИНИ

Погледнете ја табелата на стр. 7 за да ја одредите соодветната брзина за материјалот на кој ќе работите и додатокот што ќе го користите.

Немојте да пречекорувате 15.000 врт./мин. кога користите жичени четки.

Повеќето операции можат да се извршат ако алатот го подесите на највисок степен. Меѓутоа, извесни материјали (некои видови пластика и метали) можат да се оштетат бидејќи високата брзина се ослободува топлина, и мораат да се обработуваат со релативно мали брзини. Работењето со мали брзини (15.000 врт./мин. или помалку) обично е најдобро за полирање со прибор за полирање со филц. Сите работи на четкање вршете ги со помали брзини за да го спречите испаѓање на парчиња жица од лежиштето на четката. Дозволете му на алатот да ја завршат работата за Вас кога користите помала брзина. Повисоките брзини се посоодветни за тврдо дрво, метал и стакло, како и за дупчење, резбање, сечење, гравирање и врежување жлебови во дрво.

Некои упатства во врска со брзината на алатот:

- Пластиката и останатите материјали кои се топат на ниски температури, треба да се режат при ниски брзини.
- Полирањето, гланцањето и чистењето со жичена четка мора да се прави при брзини кои не се поголеми од 15.000 врт./мин., за да се спречи оштетувањето на четката и на вашиот материјал.
- Дрвото треба да се сече со висок број на вртежи.
- Железото или челикот треба да се сечат со висок број на вртежи.
- Доколку ножот од брзорезен челик почне да вибира, тоа обично значи дека работи со премал број на вртежи.
- Алуминиум, легури од бакар, од олово, цинк и калај може да се сечат при различни брзини, во зависност од видот на сечењето. Користете парафин (не вода) или друго соодветно средство за подмажување на ножот, за да спречите сечениот материјал да се лепи на запците од ножот.

НАПОМЕНА: Не е добро да го заоленивате притисокот врз алатот ако алатот не работи исправно. Обидете се со друг прибор или со подесување на друга брзина за да го постигнете саканиот резултат.

ОДРЖУВАЊЕ И ЧИСТЕЊЕ

▲ ВНАТРЕ НЕМА ДЕЛОВИ ШТО МОЖЕ ДА ГИ СЕРВИСИРА КОРИСНИКОТ. ПРЕВЕНТИВНОТО ОДРЖУВАЊЕ ШТО ГО ВРШАТ НЕОВЛАСТЕНИ ЛИЦА МОЖЕ ДА ИМА ЗА РЕЗУЛТАТ НЕИСПРАВНО ПОВРЗУВАЊЕ НА ВНАТРЕШНИТЕ ЖИЦИ И КОМПОНЕНТИ, КОЕ, ПАК, МОЖЕ ДА ПРЕДИЗВИКА СЕРИОЗНИ ОПАСНОСТИ.

Алатот најдобро се чисти со сув компримиран воздух. Секогаш носете заштитни очила кога ги чистите алатките со компримиран воздух.

▲ ЗА ДА СЕ ИЗБЕГНАТ НЕСРЕКИ, ПРЕД ЧИСТЕЊЕ СЕКОГаш ИСКЛУЧУВАЈТЕ ГО ЕЛЕКТРИЧНИОТ АЛАТ И/ИЛИ ПОЛНАЧОТ ОД ИЗВОРОТ НА СТРУЈА

Отворите за вентилација и прекинувачите мора да се одржуваат чисти и без туѓи материји. Не обидувајте се да го чистите алатот со пикање на остри предмети низ отворите.

▲ ОДРЕДЕНИ СРЕДСТВА ЗА ЧИСТЕЊЕ И РАСТВОРУВАЧИ МОЖАТ ДА ГИ ОШТЕТАТ ПЛАСТИЧНИТЕ ДЕЛОВИ. Некои од нив се: бензин, јаглероден тетрахлор, хлорирани раствори за чистење, амонјак и детергенти за домаќинството кои содржат амонјак.

СЕРВИС И ГАРАНЦИЈА

Ние Ви препорачуваме сервисирањето на сите алати да се врши во сервисите на Dremel.

Овој продукт на Dremel има гаранција во склад со одредбите пропишани со закон/специфични за земјата; оштетувањата поради нормалното користење и абење, преоптоварување или непрописно користење се изземени од гаранцијата.

Во случај на рекламација, алатот и/или полначот испратете ги до вашиот дистрибутер во нерасклопена состојба, заедно со доказот за купување.

КОНТАКТ СО DREMEL

За повеќе информации во врска со сервисирањето и

БУЧАВОСТ И ВИБРАЦИИ

Ниво на звучен притисок (стандардно отстапување 3dB) dB(A)	<70,0
Вибрации (троосен векторски збир) m/s ²	<2,5
Непредвидливост на вибрации K m/s ²	1,5

НАПОМЕНА: Наведената вкупна вредност на вибрациите е измерена во согласност со стандардниот метод на тестирање и може да се користи за споредување на еден алат со друг. Исто така може да се користи и во прелиминарната проценка на изложеност.

Емисијата на вибрации за време на стварната употреба на електричниот алат може да се разликува од наведената вкупна вредност, во зависност од начинот на кој го користите алатот.

Направете проценка на изложеноста во стварни услови на употреба и идентификувајте ги соодветните безбедносни мерки за лична заштита (земете ги предвид сите делови од работниот циклус, како што е времето кога алатот е исклучен и кога работи во празен од, освен времето на активирање).

ОТСТРАНУВАЊЕ НА ОТПАДОТ

Алатот, приборот и амбалажата треба да се сортираат заради еколошки поволното рециклирање.

САМО ЗА ЗЕМЈИ ОД ЕУ ⁽⁵⁾

Според Европската директива 2012/19/ЕС која се однесува на електричен и електронски отпад и нивната имплементација во склад со националното законодавство, електричните алати на кои им поминал векот на траење мора да се собираат одвоено и да се отстрануваат на еколошки исправен начин.

SK

POUŽITÉ SYMBOLY

- 1 ПРЕЧИТАЈТЕ СИ ТИЕТО ПОКЫНЫ
- 2 ПОУЖИВАЈТЕ ОХРАНУ СЛУЧУ
- 3 ПОУЖИВАЈТЕ ОХРАНУ ЗРАКУ
- 4 ПОУЖИВАЈТЕ ПРОТИПРАШЊИ RESPIRÁTOR
- 5 НЕВНАДУЖУЈТЕ ЕЛЕКТРИКÉ ПРÍSTROJE DO DOMOVÉHO ODPADU

VŠEOBECNÉ BEZPEČNOSTNÉ UPOZORNENIA

▲ ВÝСТРАХА ПРЕЧИТАЈТЕ СИ ВŠETKY БЕЗПЕČНОСТNÉ UPOZORNENIA А ПОКЫНЫ

Недодржане акèхоголвек з уведеных упозорениè чи покынов мoже запричинити úраз електричым прúдом, пожиар alebo vázne зранение. **Všetky upozornenia а pokyny si odložte на použitie v budúcnosti.** Výraz „elektrické náradie“ sa vo všetkých upozorneniach vzťahuje на електрикè náradie napájané zo siete (káblom) alebo batériou (bez kábla).

BEZPEČNOST NA PRACOVISKU

- a. **Pracovisko udržiavajte čisté а dobre osvetlené.** Neupratané alebo slabo osvetlené miesta sú častou príčinou nehôd.
- b. **Nepoužívajte elektrické náradie vo výbušnom prostredí, teda v blízkosti horľavých kvapalin, plynov alebo prachu.** Elektrické náradie vytvára iskry, ktoré môžu spôsobiť vznietenie prachu alebo pár.
- c. **Počas práce s elektrickým náradím zabráňte prístupu detí а nepovolanych osôb.** Akèkoľvek rozptyľovanie pozornosti môže viesť k strate kontroly nad nástrojom.

ELEKTRICKÁ BEZPEČNOST

- a. **Zástrčky elektrických prístrojov musia zodpovedať zásuvkám.** Nerobte на заstrčky nikdy žiadne úpravy. **Nepoužívajte adaptér zástrčiek s uzemnenými elektrickými prístrojmi.** Neupravené zástrčky а zásuvky znižujú riziko zasiahnutia elektrickým prúdom.
- b. **Zabráňte kontaktu tela s uzemnenými povrchmi, ako je potrubie, radiátory, sporáky alebo chladničky.** Zvýšené riziko úrazu elektrickým prúdom je v prípade, že je vaše telo uzemnené.
- c. **Nevystavujte elektrické prístroje dažďu ani vlhku.** Vniknutie vody do elektrického prístroja zvýši riziko úrazu elektrickým prúdom.
- d. **Nepoužívajte kábel на iné účely, než на ktoré je určený.** Nikdy pomocou kábla nenoste, neťahajte elektrický prístroj ani ho nevyťahujte zo zásuvky. Ukladajte kábel mimo zdroja tepla, oleja, ostrých okrajov а pohyblivých predmetov. Poškodený alebo rozpletený kábel zvyšuje riziko úrazu elektrickým prúdom.
- e. **Pri prvom najvyššom použití prístroja použite predžľovaci kábel vhodný на vonkajšie použitie.** Použitie kábla vhodného на vonkajšie použitie znižuje riziko úrazu elektrickým prúdom.
- f. **Ak je nutné používať elektrické náradie во vlhkom prostredí, použite zariadenie на ochranu pred zvyškovým prúdom.** Používanie zariadenia на ochranu pred zvyškovým prúdom znižuje riziko zásahu elektrickým prúdom.

OSOBNÁ BEZPEČNOST

- a. **Počas manipulácie s elektrickým nástrojom buďte pozorní, sústredte sa на obrábaný predmet а používajte zdravý úsudok.** Elektrický nástroj nepoužívajte, ak ste unavení alebo под vplyvom drog, alkoholu či liekov. *Aj krátka chvíľka nepozornosti počas manipulácie с электричым nástrojom мoже spôsobiť vážne poranenie.*
- b. **Pri práci používajte ochranné pracovné pomôcky.** Vždy používajte ochranu očí. *Používanie vhodných ochranných pomôcok, akými sú napríklad protiprachová maska, bezpečnostná protišmyková obuv, ochranná prilba či ochrana sluchu, znižuje riziko poranenia.*
- c. **Zabráňte náhodnému spusteniu. Pred pripojením napájania а/alebo batérie, zdvihnutím alebo prenášaním nástroja sa uistite, či je vypínač в pozícii Off (Vypnuté).** *Prenášanie elektrického prístroja с прstom на vypínači alebo pripájanie elektrického prístroja с vypínačom в polohe On (Zapnuté) je častou príčinou nehôd.*
- d. **Pred zapnutím elektrického nástroja odstráňte nastavovací kľúč alebo upevňovací kľúč.** *Francúzsky kľúč alebo nastavovací kľúč ponechaný на otočnej časti môže spôsobiť vážne zranenia.*
- e. **Nepoužívajte prístroj príliš vysoko.** Počas práce vždy udržiavajte stabilné držanie tela а rovnováhu. *Tým sa zabezpečí lepšia kontrola над nástrojom в prípade neočakávaných udalostí.*

- f. Používajte vhodné oblečenie. Nenoste voľné oblečenie ani šperky. Vlasy, oblečenie a rukavice udržiavajte v bezpečnej vzdialenosti od pohyblivých častí. Volné oblečenie, šperky alebo dlhé vlasy sa môžu zachytiť do pohyblivých častí.
- g. Ak sú k dispozícii zariadenia na pripojenie pomôcok na odsávanie a zber prachu, zaistíte ich pripojenie a správne použitie. Použitie zariadení na odsávanie prachu môže znížiť riziká spojené s prachom.

POUŽÍVANIE A ÚDRŽBA PRÍSTROJA

- a. Nepoužívajte elektrický prístroj na iné účely, než na ktoré je určený. Používajte elektrický prístroj zodpovedajúci vašej činnosti. Správny elektrický prístroj umožní vykonať prácu lepšie a bezpečnejšie pri rýchlosti, na ktorú bol navrhnutý.
- b. Nepoužívajte elektrický prístroj, ak nefunguje vypínač. Elektrický prístroj, ktorý nemožno ovládať pomocou vypínača, je nebezpečný a je ho potrebné opraviť.
- c. Pred nastavením elektrického náradia, výmenou príslušenstva alebo uložením elektrického náradia vytiahnite zástrčku z elektrickej siete alebo odoberte batériu. Tieto preventívne opatrenia znižujú riziko náhodného spustenia elektrického prístroja.
- d. Ukladajte prístroje mimo dosahu detí a neumožnite osobám, ktoré nie sú zoznamené s elektrickým prístrojom a s týmito pokynmi, používať tento prístroj. Elektrické prístroje sú v rukách nezaškolených používateľov nebezpečné.
- e. Udržujte elektrické prístroje. Skontrolujte nesprávne vyrovnanie alebo upravenie pohyblivých častí, poškodenie častí alebo akýkoľvek iný stav, ktorý môže ovplyvniť fungovanie elektrických prístrojov. Ak je elektrický prístroj poškodený, pred použitím ho opravte. Mnoho nehôd je spôsobených nedostatočnou údržbou elektrických prístrojov.
- f. Rezacie nástroje udržiavajte ostré a čisté. Správne udržiavané rezacie nástroje s ostrými rezacími hranami majú menšiu tendenciu sa zaseknúť a možno ich jednoducho ovládať.
- g. Používajte elektrický prístroj, ochranné pomôcky, bity a ďalšie pomôcky podľa týchto pokynov a spôsobom, ktorý zodpovedá príslušnému typu elektrického prístroja, pri zohľadnení pracovných podmienok a vykonávanej práci. Použitie elektrického prístroja na iné operácie, než na aké je prístroj určený, môže mať za následok nebezpečné situácie.

SERVIS

- a. V prípade potreby odovzdajte elektrické náradie do opravy kvalifikovanému odborníkovi. Je nevyhnutné používať len identické náhradné súčiastky. Len tak sa zabezpečí bezpečnosť ďalšieho používania nástroja.

BEZPEČNOSTNÉ POKYNY PRE VŠETKY ČINNOSTI

BEZPEČNOSTNÉ VÝSTRAHY SPOLOČNÉ PRE ČINNOSTI BRÚSENIA, PIESKOVANIA, KEFOVANIA, LAKOVANIA, VYREZÁVANIA A ABRAZÍVNE ROZBRÚŠOVANIA

- a. Tento elektrický nástroj je určený na brúsenie, pieskovanie, kefovanie, leštenie a rezanie. Rešpektujte všetky výstražné upozornenia, pokyny, obrázky a údaje, ktoré ste dostali s týmto ručným elektrickým náradím. Nedodržanie akéhokoľvek

- nížšie uvedených pokynov môže zapríčiniť úraz elektrickým prúdom, požiar alebo vážne zranenie.
- b. Nepoužívajte žiadne také príslušenstvo, ktoré nebolo výrobcom určené a odporúčajú špeciálne pre tento nástroj. Okolnosť, že príslušenstvo sa dá na toto ručné elektrické náradie upevniť, ešte neznamená, že to zaručuje jeho bezpečné používanie.
- c. Prípustný počet obrátok pracovného nástroja musí byť minimálne taký vysoký ako maximálny počet obrátok uvedený na ručnom elektrickom náradí. Príslušenstvo, ktoré sa otáča rýchlejšie, by sa mohlo zničiť.
- d. Vonkajší priemer a hrúbka príslušenstva musia zodpovedať rozmerovým údajom uvedeným na vašom elektrickom prístroji. Príslušenstvo, ktoré nemá správnu veľkosť, sa nedá dostatočne ovládať.
- e. Veľkosť otvorov kotúčov, pieskovacích buňvov alebo akéhokoľvek príslušenstva musí riadne pasovať na vreteno alebo klieštinu prístroja. Pracovné nástroje, ktoré presne nepasujú na brúsne vreteno ručného elektrického náradia, sa otáčajú nerovnomerne a intenzívne vibrujú, čo môže mať za následok stratu kontroly nad náradím.
- f. Kotúče upevňované upínacím trňom, pieskovacie buňvy, rezné nástroje alebo iné príslušenstvo musia byť úplne zasunuté v klieštine alebo upínacej hlave. Ak nie je upínací trň dostatočne uchytený a/alebo je presah kotúča príliš veľký, namontované koleso sa môže uvoľniť a môže sa vymrštiť vysokou rýchlosťou.
- g. Nepoužívajte žiadne poškodené príslušenstvo. Pred každým použitím tohto ručného elektrického náradia skontrolujte, či nie sú pracovné nástroje, ako napr. brúsne kotúče, vyštrbené alebo vylomené, či nemajú brúsne taniere vylomené miesta, trhliny alebo miesta intenzívneho opotrebovania, či nie sú na drôtených kefách uvoľnené alebo poľamané drôty. Keď ručné elektrické náradie alebo pracovný nástroj spadli na zem, prekontrolujte, či nie sú poškodené, alebo použite nepoškodený pracovný nástroj. Keď ste prekontrolovali a upli pracovný nástroj, zabezpečte, aby ste neboli v rovine rotujúceho nástroja, ani sa tam nenachádzali ani žiadne iné osoby, ktoré sú v blízkosti Vášho pracoviska, a nechajte ručné elektrické náradie bežať jednu minútu na maximálne obrátky. Poškodené pracovné nástroje sa obvyčajne za tento čas testovania zlomia.
- h. Používajte osobné ochranné prostriedky. V závislosti od vykonávanej práce použite ochranný štít, ochrannú masku alebo ochranné okuliare. Pokiaľ je to primerané, používajte ochrannú dýchavicu masku, chrániče sluchu, pracovnú rukavice alebo špeciálnu zásteru, ktorá zadrží odletujúce drobné častičky brusiva a obrábaného materiálu. Ochrana zraku musí byť schopná zadržať lietajúce úlomky, ktoré vzniknú pri rôznych prácach. Ochrana proti prachu alebo ochranná dýchacia maska musí predovšetkým odfiltrovať konkrétny druh prachu, ktorý vzniká pri danom druhu použitia náradia. Dlhotrvajuce vystavenie nadmernému hluču môže spôsobiť stratu sluchu.
- i. Zabezpečte, aby sa iné osoby nachádzali v bezpečnej vzdialenosti od Vášho pracoviska. Osoba vstupujúca do pracovného priestoru musí použiť ochranné vybavenie. Úlomky obrobku alebo zlomený pracovný nástroj môžu odletieť a spôsobiť poranenie osôb aj mimo priameho pracoviska.
- j. Pri práci, pri ktorej sa môže rezacie príslušenstvo dostať do kontaktu so skrytým vedením alebo vlastným napájacím káblom, držte elektrický prístroj iba za izolované povrchy určené na držanie. Kontakt s elektrickým vedením, ktoré je pod napätím,

može dostať pod napätie aj kovové súčiastky náradia a spôsobiť zásah elektrickým prúdom.

- k. Počas spúšťania nástroj vždy držte pevne vo svojej ruke (rukách). Zátážny moment motora, keďže pridáva na plnú rýchlosť, môže spôsobiť otočenie nástroja.
- l. Počas rúchania vždy podporíte obrobok pomocou svoriek. Počas používania malý obrobok nikdy nedržte v jednej ruke a nástroj v druhej ruke. Zasvorkovanie malého obrobku vám umožňuje používať vašu ruku (ruky) na ovládanie nástroja. Okrúhle materiály, ako napríklad spájacie kolíky, rúrky alebo potrubia majú počas rezania tendenciu rolovania a môžu spôsobiť, že sa ich časť zaklíni alebo vyskočí smerom k vám.
- m. Zabezpečte, aby sa prírodná šnúra nenachádzala v blízkosti rotujúceho príslušenstva. Ak stratíte kontrolu nad ručným elektrickým náradím, môže sa prerušiť alebo zachytiť prírodná šnúra a vaša ruka alebo predlaktie sa môžu dostať do rotujúceho pracovného nástroja.
- n. Nikdy neodkladajte ručné elektrické náradie skôr, ako sa pracovný nástroj úplne zastaví. Rotujúci pracovný nástroj sa môže dostať do kontaktu s odkladacou plochou, následkom čoho by ste mohli stratiť kontrolu nad ručným elektrickým náradím.
- o. Po výmene vrtákov alebo po akomkoľvek nastavovaní sa uistite, že je pevne utiahnutá matica upínacieho puzdra a ostatné nastavovacie zariadenia. Uvoľnené nastavovacie zariadenia sa môžu neočakávane posunúť a spôsobiť stratu kontroly, uvoľnené rotačné komponenty budú prudko vymrštené.
- p. Nikdy nemajte ručné elektrické náradie zapnuté vtedy, keď ho prenášate na iné miesto. Pri náhodnom kontakte s rotujúcim príslušenstvom môže dôjsť k zachyteniu oblečenia a pritiahnutiu prístroja k telu.
- q. Pravidelne čistite vetracie otvory svojho ručného elektrického náradia. Ventilátor motora nasaje prach do krytu a nadmerné nahromadenie kovového prachu môže spôsobiť elektrické nebezpečenstvo.
- r. Nepoužívajte toto ručné elektrické náradie v blízkosti horľavých materiálov. Iskry môžu spôsobiť vznietenie týchto materiálov.
- s. Nepoužívajte žiadne také pracovné nástroje, ktoré potrebujú chladenie kvapalinou. Použitie vody alebo iných tekutých chladiacich prostriedkov môže mať za následok usmrtenie alebo úraz elektrickým prúdom.

SPÄTNÝ RÁZ A SÚVISIACE UPOZORNENIA

Spätný ráz je náhlu reakciu náradia na vzpriechený, zaseknutý alebo blokujúci pracovný nástroj, napríklad brusný kotúč, brusný tanier, drôtená kefa a pod. Zvieranie alebo zachytenie spôsobuje rýchle zastavenie rotujúceho príslušenstva, ktoré následne spôsobí nútený pohyb nekontrolovaného nástroja v smere proti otáčaniu príslušenstva.

Keď sa napríklad brusný kotúč vzpriechi alebo zablokuje v obrobku, môže sa hrana brusného kotúča, ktorá je zapichnutá do obrobku, zachytiť sa v materiáli a tým sa vylomit' z brusného taniera, alebo spôsobiť spätý ráz náradia. Brusný kotúč sa potom pohybuje smerom k osobe alebo smerom preč od nej podľa toho, aký bol smer otáčania kotúča na mieste zablokovania. Brusné kotúče sa môžu v takomto prípade aj rozlomiť.

Spätný ráz je následkom nesprávneho a chybného používania ručného elektrického náradia. Vhodnými preventívnymi opatreniami, ktoré popisujeme v nasledujúcom texte, mu možno zabrániť.

- a. Ručné elektrické náradie vždy držte pevne a svoje telo a ruky udržiavajte vždy v takej polohe, aby ste vydržali prípadný spätý ráz náradia. Operátor

dokáže ovládať sily spätného nárazu, ak sú vykonané správne opatrenia.

- b. Mimoriadne opatrne pracujte v oblasti rohov, ostrých hrán a pod. Zabránite tomu, aby obrobok vymrštil pracovný nástroj proti Vám, alebo aby sa v ňom pracovný nástroj zablokoval. Rotujúci pracovný nástroj má sklon zablokovať sa v rohoch, na ostrých hranách alebo vtedy, keď je vyhovený. To má za následok stratu kontroly alebo spätný ráz.
- c. Nepripájajte pilový list so zubkami. Takéto nástroje často spôsobujú spätný ráz alebo stratu kontroly nad náradím.
- d. Vrták veďte vždy do materiálu v rovnakom smere, ako vychádza špička z materiálu (čo je rovnaký smer, ako vychádzajú hobliny). Posúvanie nástroja v nesprávnom smere spôsobí vylizenie špičky vrtáku mimo obrobok a potiahnutie nástroja v smere posúvania.
- e. Pri používaní rotačných pilníkov, rezacích kotúčov, vysokorychlostných rezacích alebo karbidových brusok majte obrobok vždy pevne zasvorkovaný. Tieto kotúče sa pri slabom vychýlení zachytia v drážke a môžu spôsobiť spätný úder. Ak sa brusný kotúč zachytí, zvyčajne sa samotný kotúč zlomi. Ak sa zachytí rotačný pilník, vysokorychlostná rezačka alebo karbidová bruska, môže vyskočiť z drážky a vy môžete stratiť kontrolu nad nástrojom.

BEZPEČNOSTNÉ UPOZORNENIA ŠPECIFICKÉ PRE BRÚSENIE A ABRÁZIVNE REZANIE

- a. Používajte iba také typy kotúčov, ktoré sú odporúčané pre váš nástroj a iba na odporúčané účely. Napríklad: Nikdy nesmiete brúsiť bočnou plochou rezacieho kotúča. Abrázivne rezacie kotúče sú určené na rezanie obvodom, bočné sily pôsobiace na tieto kotúče môžu spôsobiť ich poškodenie.
- b. Pre závitové abrázivne kužele a prípojky používajte iba nepoškodené upínacie trne s neuvoľnenou prírubou ramena, ktorá má správnu veľkosť a dĺžku. Správne upínacie trne znížia možnosť zlomenia.
- c. Vyhnajte sa zablokovaniu rezacieho kotúča alebo použitiu príliš veľkého prítlaku. Nevýkonávajte žiadne nadmierne hlboké rezy. Preťaženie brusného kotúča zvyšuje jeho namáhanie a náchylnosť na vzpriechenie alebo zablokovanie a tým zvyšuje aj možnosť vzniku spätného nárazu alebo zlomenia brusného kotúča.
- d. Vyhnajte sa priestoru pred rotujúcim rezacím kotúčom a za nim. Keď pohybujete rezacím kotúčom v obrobku smerom od seba, v prípade spätného rázu môže byť ručné elektrické náradie vymrštené rotujúcim kotúčom priamo na Vás.
- e. Ak sa rezací kotúč zablokuje, alebo ak prerušíte prácu, ručné elektrické náradie vypnite a pokojne ho držte dovtedy, kým sa rezací kotúč úplne zastaví. Nepokúšajte sa vyberať rezací kotúč z rezu vtedy, keď ešte beží, pretože by to mohlo mať za následok vyvolanie spätného rázu. Skontrolujte a vykonajte nápravnú činnosť na zníženie príčiny zaseknutia alebo zachytenia kotúča.
- f. Nikdy znovu nezapínajte ručné elektrické náradie dovtedy, kým sa rezací kotúč nachádza v obrobku. Skôr ako budete opatrne pokračovať v reze, počkajte, kým dosiahne rezací kotúč maximálny počet obrátok. V opačnom prípade sa môže rezací kotúč zaseknúť, vyskočiť z obrobku alebo vyvolať spätý ráz.
- g. Veľké platne pri rezaní podporite, aby ste znížili riziko spätného rázu zablokovaním rezacieho kotúča. Veľké obrobky sa môžu následkom vlastnej hmotnosti prehnúť. Obrobok treba podprieť na oboch stranách, aj v blízkosti rezu aj v blízkosti hrany.
- h. Mimoriadne opatrený buďte pri rezaní do

neznamých stien alebo do iných neprehľadných miest. Zapichovaný rezací kotúč (zanorenie) môže pri zarezaní do plynového alebo vodovodného potrubia, do elektrického vedenia alebo iných objektov spôsobiť spaťný ráz.

BEZPEČNOSTNÉ UPOZORNENIA PRE ČISTENIE DRÔTENOU KEFOU

- Nezabudnite, že drôtené štetiny sa uvoľňujú aj pri bežnej prevádzke. Neprepínajte štetiny používaním nadmernej záťaže na kefu. Drôtené štetiny môžu jednoducho vniknúť do tenkého oblečenia alebo kože.
- Pred použitím nechajte kefy bežať minimálne jednu minútu prevádzkovou rýchlosťou. Počas tohto času nesmie nikto stať pred alebo pri kefe. Počas tohto chodu budú vypúšťané uvoľnené štetiny alebo drôtené štetinky.
- Toto uvoľňovanie otáčajúcej sa drôtenej kefy namierite mimo seba. Malé čiastočky a drobné fragmenty sa môžu rýchlo uvoľňovať počas používania takýchto kefiek a môžu sa vám zapichnúť do pokožky.
- Ak používate drôtené kefy, neprekračujte 15.000 ot./min.

NEPRACUJTE S MATERIÁLMI OBSAHUJÚCIMI AZBEST (azbest je považovaný za karcinogénny)

CHRÁŇTE SA PROTI PRACHU, KTORÝ MÔŽE VZNIKAŤ POČAS PRÁCE A MÔŽE BYŤ ZDRAVIU ŠKODLIVÝ, HORĽAVÝ ALEBO VÝBUŠNÝ (niektoré druhy prachu sú považované za karcinogénne); používajte protiprášnu masku a v prípade použiteľnosti pripojte odsávač prachu/úlomkov

TECHNICKÉ ÚDAJE

Model č.	2050
Napätie	100 - 240 V, 50 - 60 Hz, 18 V jednosmer., 0,5 A
Otáčky	22 000/min
Priemer upínacej hlavy Ø	0,8 - 3,2 mm
Priemer klieštiny Ø	3,2 mm
Max. Ø príslušenstva	38,1 mm
Hmotnosť	0,1 kg

Použite úplne rozvinuté bezpečné predlžovacie káble dimenzované na 5 A.

Vždy skontrolujte, či je napájacie napätie rovnaké, ako napätie uvedené na typovom štítku prístroja.

VŠEOBECNÉ ⑥

- Vypínač
- Ovládač rýchlosti
- Vetracie otvory
- Zaistovacie tlačidlo hriadeľa
- Upínacia hlava Dremel
- Upínacia matica
- Klieština (3,2 mm)
- Kľúč
- Napájací konektor jednosmer. prúdu
- Zásuvka jednosmer. prúdu
- Napájací adaptér

PRÍSLUŠENSTVO

PRED VÝMENOU PRÍSLUŠENSTVA PRÍSTROJ VŽDY ODPOJTE OD ELEKTRICKEJ SIETE

Používajte iba testované príslušenstvo Dremel s vysokým výkonom.

Prečítajte si pokyny dodané s príslušenstvom Dremel, aby ste sa dozvedeli ďalšie informácie o jeho použití. S príslušenstvom manipulujte opatrne a uchovávajte ho bezpečne, aby sa nepoškodilo a nenaštiepilo.

VÝMENA PRÍSLUŠENSTVA ⑦

- Stláčajte tlačidlo zámku hriadeľa a hriadeľ ručne otáčajte, až kým nezostane stlačený zámok hriadeľa. **Nestláčajte zaist'ovacie tlačidlo hriadeľa, keď je prístroj spustený.**
- Keď je hriadeľ zaistený, uvoľnite (nevyberajte) upínaciu maticu. V prípade potreby použite upínací kľúč.
- Do upínacieho puzdra úplne vložte vrtiacu korunku alebo telo príslušenstva.
- Keď je hriadeľ zaistený, dotiahnite upínaciu maticu.

UPÍNACIA HLAVA DREMEL

Upínacia hlava Dremel umožňuje rýchlu a jednoduchú výmenu príslušenstva na náradí Dremel bez výmeny klieštiny. Je kompatibilná s príslušenstvom so stopkou priemeru 0,8 mm – 3,2 mm.

Ak ju chcete uvoľniť, najprv stlačte zaist'ovacie tlačidlo hriadeľa a hriadeľ ručne otáčajte, až kým nezostane stlačený zámok hriadeľa. **Nestláčajte zaist'ovacie tlačidlo hriadeľa, keď je prístroj spustený.**

Keď je hriadeľ zaistený, kľúčom uvoľnite upínaciu hlavu a otvorte čeluste.

Vyberte príslušenstvo z upínacej hlavy. V prípade potreby ďalej uvoľňujte upínaciu hlavu, dokým sa nové príslušenstvo nevmestí medzi čeluste. Vložte nové príslušenstvo do upínacej hlavy dostatočne hlboko tak, aby vzdialenosť medzi koncom upínacej hlavy a začiatkom pracovnej časti príslušenstva dosahovala približne 6 mm. So zaisteným hriadeľom dotiahnite upínaciu hlavu kľúčom tak, aby ste zaistili príslušenstvo.

UŽITOČNÉ TYPY TÝKAJÚCE SA POUŽÍVANIA UPÍNACEJ HLAVY DREMEL

- Upínaciu hlavu Dremel a systém klieštiny a upínacej matice možno na tomto prístroji zamieňať. Upínacia hlava umožňuje veľmi rýchlu výmenu príslušenstva, matica a klieština poskytujú presnejšie upnutie príslušenstva vhodné najmä pri náročnejšom použití prístroja.
- Ak sa príslušenstvo v upínacej hlave hýbe, dodaným kľúčom dotiahnite upínaciu hlavu. Ak napriek tomu nie je upnutie príslušenstva dostatočné, použite klieštinu a upínaciu maticu.
- Môže dôjsť k zmene polohy čelustí v upínacej hlave, čo spôsobí, že príslušenstvo sa nebude otáčať rovnomerne a koncentricky (vyosenie).

Ak je potrebné upraviť polohu čelustí, postupujte podľa nasledujúcich krokov:

- Vyberte príslušenstvo z upínacej hlavy.
- Vyčistite upínaciu hlavu.
- Stlačte zaist'ovacie tlačidlo hriadeľa a doťahujte upevňovaciu hlavu, kým sa čeluste nedostanú pred vonkajší povrch upínacej hlavy, približne 3 mm.
- Pevne zatlačte koniec upínacej hlavy proti rovnému tvrdému povrchu, aby sa upravila osová poloha všetkých čelustí. (8).
- Pokračujte v ručnom doťahovaní upínacej hlavy, kým sa čeluste úplne neuzatvorí.
- Uvoľnite upínaciu hlavu a znova vložte priame príslušenstvo.
- Otáčajte prístroj rukou a sledujte, či nedochádza k „vyoseniu“. Ak je „vyosenie“ zreteľné, zopakujte uvedený postup.
- So zaisteným hriadeľom dotiahnite upínaciu hlavu kľúčom tak, aby ste zaistili príslušenstvo.**
- Nastavte prístroj na najnižšiu rýchlosť a sledujte,

či nie je prísľušenstvo „vyosené“. Ak dochádza k zreteľnému „vyoseniu“, najprv skontrolujte, či je rovné prísľušenstvo, a až potom zapokukajte uvedený postup.

VYVÁŽENIE PRÍSLUŠENSTVA

Na zabezpečenie presnosti pri práci je nutné, aby boli všetky súčasti prísľušenstva dobre vyvážené (podobne ako pneumatiky na vašom aute). Na vyrovnanie alebo na vyváženie prísľušenstva trochu uvoľnite upínaciu hlavu alebo upínaciu maticu a otočte prísľušenstvo alebo klieštinu o 1/4 otáčky. Upínaciu hlavu alebo upínaciu maticu opätovne dotiahnite a spusťte rotačný prístroj. Podľa zvuku a celkového chodu prístroja by ste mali byť schopní určiť, či je prísľušenstvo správne vyvážené. Pokračujte v nastavovaní týmto spôsobom, kým nebude prísľušenstvo úplne vyvážené.

POUŽÍVANIE

ÚVODNÉ POKYNY

Prvým krokom pri používaní prístroja je získanie „citu“ pri jeho použití. Držte prístroj v ruke a vnímate jeho hmotnosť a vyváženie. VnÍmate zošikmenie krytu. Toto zošikmenie umožňuje uchopenie prístroja ako pera alebo ceruzky. **DŮLEŽITÉ!** Prácu si najskôr vyskúšajte na odpadovom materiáli, aby ste si zvykli na výkon elektrického náradia vo vysokých otáčkach. Majte na pamäti, že prístroj bude fungovať najlepšie pri možnosti dosiahnutia odporúčanej pracovnej rýchlosti a použitia správneho prísľušenstva Dremel. Ak je to možné, zbytočne nepoužívajte silu pri používaní prístroja. Miesto toho umiestnite rotujúce prísľušenstvo pomaly k pracovnému povrchu a umožníte jeho dotyk v mieste, kde chcete začať. Sústreďte sa na vedenie prístroja pomocou veľmi malej sily. Nechajte prísľušenstvo vykonať požadovanú prácu. Obvykle je lepšie prechádzať elektrickým náradím po materiáli niekoľkokrát, než vykonať celú prácu naraz jedným ťahom. Jemné stlačenie umožňuje tú najlepšiu kontrolu a znižuje možnosť chyby.

DRŽANIE NÁSTROJA

Prístroj vždy držte smerom od tváre. Pri používaní môže dôjsť k poškodeniu prísľušenstva a jeho rozleteniu pri dosiahnutí pracovnej rýchlosti. Pri držaní prístroja nezakrývajte rukou vetracie otvory. Blokovanie vetracích otvorov spôsobuje prehriatie motora.

Pre najlepšiu kontrolu pri detailnej práci držte prístroj ako ceruzku medzi palcom a ukazovákom. ⑨

ZAPVÝP

Používajte len napájací adaptér 2610Z09729 (EÚ) a 2610Z09734 (UK) dodaný s prístrojom.

Vložte napájací konektor jednosmerného prúdu rotačného prístroja do zásuvky jednosmerného prúdu napájacieho adaptéra.

Napájací adaptér zapojte do elektrickej zásuvky.

PRÍSTROJ ZAPNETE stlačením a uvoľnením modrého vypínača.

PRÍSTROJ VYPNETE stlačením a uvoľnením modrého vypínača.

OVĽADAČ RÝCHLOSTI ⑩

Prístroj je vybavený ovládačom rýchlosti. Rýchlosť môžete pri práci nastaviť na určitú hodnotu alebo rozmedzie hodnôt.

Pred výberom správnej rýchlosti otáčok na konkrétny úkon si najprv vyskúšajte prácu nanečisto.

PREVÁDZKOVÉ RÝCHLOSTI

V tabuľke na strane 7 nájdete informácie, ktoré vám

pomôžu určiť vhodnú rýchlosť pre materiál, s ktorým pracujete a prísľušenstvo, ktoré môžete použiť. Ak používate drôtené kľefy, neprekráčajte 15 000 ot./min.

Väčšinu prác možno vykonávať pri použití prístroja pri najvyššej rýchlosti. Avšak určité materiály (niektoré plasty a kovy) môžu byť poškodené teplom generovaným pri vysokej rýchlosti a je potrebné na nich pracovať pri relatívne nízkych rýchlostiach. Prevádzka pri nízkych rýchlostiach (15 000 ot./m alebo menej) je zvyčajne najlepšia na leštenie s použitím plsteného leštiaceho prísľušenstva. Pri akomkoľvek kefovaní je potrebné použiť nižšie rýchlosti, aby sa predišlo uvoľneniu štetín z držiaka. Pri použití nižšieho nastavenia rýchlosti nechajte všetku prácu vykonať vlastný prístroj. Vyššie rýchlosti sú lepšie pre tvrdé drevo, kovy, sklo a pri vŕtaní, vyrezávaní, rezaní, obrysomom frézovaní, tvarovaní a vyrezávaní drážok alebo žliabkov do dreva.

Niektoré pokyny týkajúce sa rýchlosti prístroja:

- Umelohmotné a iné materiály, ktoré sa tavia pri nízkych teplotách, by mali byť rezané pri nízkych rýchlostiach.
- Leštenie, jemné leštenie a čistenie drôtenou kefou je potrebné vykonávať pri rýchlostiach do 15 000 ot./min, aby sa zabránilo poškodeniu kľefy a materiálu.
- Drevo by malo byť rezané pri vysokej rýchlosti.
- Železo alebo oceľ by mali byť rezané pri vysokej rýchlosti.
- Ak vysokorychlostný rezací nástroj začne vibrovať, zvyčajne to znamená, že rotuje príliš pomaly.
- Hliník, zliatiný mede, zliatinu zinku a cín je možné rezať pri rôznych rýchlostiach v závislosti od typu vykonávaného rezania. Na rezací nástroj použite parafín (nie vodu) alebo iné vhodné mazivo, aby ste zabránili prichyteniu materiálu na zuby rezacieho nástroja.

POZNÁMKA: Zvýšenie tlaku na nástroj nie je riešením nesprávneho výkonu nástroja. Skúste použiť iné prísľušenstvo alebo nastavenie rýchlosti, aby ste dosiahli požadovaný výsledok.

ÚDRŽBA A ČISTENIE

⚠️ DIELY V NÁSTROJI NEMÔŽE OPRAVOVAŤ SÁM POUŽÍVATEĽ. ÚDRŽBA VYKONANÁ NEPOVOLANOU OSOBOU MÔŽE MAŤ ZA NÁSLEDOK NESPRÁVNE UMIEŠTENIE DRŔTOV A DIEĽOV, ČO MÔŽE PREDSTAVOVAŤ VÁŽNE NEBEZPEČENSTVO.

Prístroj možno najefektívnejšie vyčistiť stlačeným suchým vzduchom. Pri čistení stlačeným vzduchom si vždy nasadte ochranné okuliare.

⚠️ ABY STE ZABRÁNILI NEHODÁM, PRED ČISTENÍM VŽDY ODPOJTE PRÍSTROJ A/ALEBO NABÍJAČKU OD ZDROJA NAPÁJANIA

Ventilačné otvory a páčky vypínačov musia byť udržiavané čisté a bez prítomnosti cudzej hmoty. Nepokúšajte sa čistiť prístroj cez otvor vkladáním špicatých predmetov.

⚠️ NIEKTORÉ ČISTIACE PROSTRIEDKY A ROZPUŠŤADLÁ POŠKODZUJÚ DIELY Z UMELEJ HMOTY. Niektoré z nich sú tieto: benzín, tetrachlórmetán, čistiace rozpúšťadlá s chlóróm, čpavok a domáce prostriedky obsahujúce čpavok.

SERVISNÉ A ZÁRUČNÉ PODMIENKY

Odporúčame vykonávať akýkoľvek servis prístroja v servisnom centre Dremel.

Tento výrobok spoločnosti DREMEL podlieha záručným podmienkam v súlade s legislatívnymi ustanoveniami príslušnej krajiny; záruke nepodlieha bežné opotrebovanie nástroja ani poškodenia spôsobené jeho preťažením či nesprávnu manipuláciu.

V prípade reklamácie prístroj a/alebo nabíjačku odošlite v nerozobratom stave spolu s dokladom o jeho zakúpení na adresu predajcu.

ADRESA SPOLOČNOSTI DREMEL

Blížšie informácie o servise a záruke, výrobkoch, podpore a službách spoločnosti Dremel nájdete na webovej adrese www.dremel.com.

HLUK A VIBRÁCIE

Hladina akustického tlaku (štandardná odchýlka 3dB) dB(A)	<70,0
Vibrácie (súčet vektorov troch osí) m/s ²	<2,5
Odchýlka vibrácií K m/s ²	1,5

POZNÁMKA: Deklarovaná celková hodnota vibrácií bola meraná v súlade so štandardnými testovacími metódami a môže sa používať na porovnanie s inými nástrojmi. Môže sa použiť aj na predbežné posúdenie expozície. Vibrácie vznikajúce počas používania elektrického nástroja sa môžu odlišovať od deklarovanej celkovej hodnoty – závisí to od spôsobu používania tohto nástroja. Odhad miery vystavenia vibráciám vykonajte v konkrétnych podmienkach používania a podľa toho určte potrebné osobné ochranné prostriedky (berte do úvahy nielen dobu prúšňania, ale aj ostatné fázy prevádzkového cyklu, ako napríklad dobu vypínania nástroja a dobu prevádzky naprázdno).

A LIKVIDÁCIA

Prístroj, jeho príslušenstvo i obal je potrebné recyklovať v súlade s princípmi ochrany životného prostredia.

IBA PRE KRAJINY ES ⑤

Podľa európskej smernice 2012/19/ES o odpade z elektrických a elektronických zariadení a jej implementácie do vnútroštátnych právnych predpisov sa vyradené elektrické náradie musí zhromažďovať samostatne a likvidovať spôsobom šetrným k životnému prostrediu.

UK

VIKORISANÍ SIMBOLY

- ① OZNAJOMTE SA Z TÍMI INŠTRUKCIAMI
- ② ZASTOSOVUJTE ZASOBY ZAХИСТУ СЛУХУ
- ③ НАДЯГАЙТЕ ОКУЛЯРИ
- ④ НАДЯГАЙТЕ ЗАХИСНУ МАСКУ
- ⑤ НЕ ВИКИДАЙТЕ ЕЛЕКТРОІНСТРУМЕНТИ РАЗОМ З ВІДХОДАМИ ДОМОГОСПОДАРСТВА

ЗАГАЛНІ ЗАСТЕРЕЖЕННЯ ЩОДО БЕЗПЕКИ ПРИ ВИКОРИСТАННІ ЕЛЕКТРОІНСТРУМЕНТІВ

▲ УВАГА ПРОЧИТАЙТЕ ВСІ ЗАСТЕРЕЖЕННЯ ЩОДО БЕЗПЕКИ ТА ВСІ ІНСТРУКЦІЇ

Недотримання цих застережень та інструкцій може призвести до ураження електричним струмом, виникнення пожежі та/або отриманню важкої травми. **Збережіть всі застереження та інструкції для використання в майбутньому.** Термін «електроінструмент» в застереженнях позначає електроінструмент із живленням від мережі (через шнур) чи з живленням від комплекту батарей (без шнура).

БЕЗПЕКА РОБОЧОГО МІСЦЯ

- Підтримуйте робоче місце чистим і добре освітленим.** Безлад та погане освітлення на робочому місці часто стають причинами виникнення аварій.
- Працуйте з електроінструментами у вибухонебезпечній атмосфері, наприклад у присутності займихтис рідин, газів або пилу.** Електроінструмент утворює іскри, що можуть запалити пил або дими.
- Не підпускайте дітей та сторонніх під час роботи з електроінструментом.** Через неувважність ви можете втратити контроль.

ЕЛЕКТРИЧНА БЕЗПЕКА

- Штепсельна вилка електроінструмента має підходити до розетки.** Будь-які модифікації вилки не дозволяються. Не застосовуйте перехідники з електроінструментом із заземленням. Вилки, що не були модифіковані, та відповідні розетки зменшують ризик удару електричним струмом.
- Уникайте контакту тіла із заземленими поверхнями, такими як труби, радіатори, агрегати та холодильники.** Якщо ваше тіло буде заземленим, ризик удару електричним струмом підвищується.
- Не залишайте електроінструмент під дощем або у вологому середовищі.** Вода, що потрапляє до електроінструмента, підвищує ризик ураження електричним струмом.
- Уникайте пошкодження шнура.** Забороняється застосовувати шнур для перенесення, пересування або вимикання електроінструмента. Тримайте шнур подалі від тепла, мастил, гострих країв або рухомих частин. Пошкоджений або заплутаний шнур підвищує ризик удару електричним струмом.
- Під час використання електроінструмента за межами приміщення використовуйте подовжувач, що підходить для робіт поза приміщенням.** Використання подовжувача, що підходить для застосування на відкритому повітрі, зменшує ризик удару електричним струмом.
- Якщо неможливо уникнути використання електроінструмента у вологих умовах, застосовуйте його лише за умови забезпечення надійного захисту лінії живлення пристроєм захисного відключення.** Використання пристрою захисного відключення зменшує ризик ураження електричним струмом.

ОСОБИСТІЙ ЗАХИСТ

- Будьте напоготові, уважно спостерігайте за всім, що робите, та використовуйте здоровий глузд під час роботи з електроінструментом.** Не застосовуйте електроінструмент, якщо ви втомилися або перебуваєте під дією наркотичних речовин, алкоголю або ліків. Неувважність під час експлуатації електроінструмента може призвести до отримання важких травм.

- b. Використовуйте засоби індивідуального захисту. Завжди одягайте захисні окуляри. Засоби індивідуального захисту, такі як маска від пилу, нековзне безпечне взуття, шолом-каска або засоби захисту слуху, що застосовуються за відповідних умов, зменшують ризик травмування.
- c. Не допускайте випадкового включення обладнання. Перш ніж під'єднати обладнання до джерела струму та/або комплекту батарей, піднімати або переносити його, переконайтеся, що вимикач перебуває в положенні «вимкнено». Перенесення електроінструмента з утримуванням пальця на вимикачі або електроінструмента під напругою з увімкнутим вимикачем проковує нещасні випадки.
- d. Зніміть будь-які розсувні або гайкові ключі, перш ніж вмикати інструмент. Ключ, що залишився на рухомій деталі електроінструмента, може призвести до травм.
- e. Не прикладайте надмірних зусиль. Завжди зберігайте рівновагу та надійне положення. Це дозволяє краще керувати електроінструментом у непередбачених ситуаціях.
- f. Одягайтесь належним чином. Не носіть вільний одяг або прикраси. Тримайте волосся, одяг та рукавиці подалі від рухомих частин. Вільний одяг, прикраси або довге волосся можуть потрапити у рухомі деталі.
- g. За наявності пристроїв, які використовуються з метою підключення обладнання для видалення пилу, переконайтеся, що вони під'єднані до мережі та експлуатуються належним чином. Використання приладів для збирання пилу допоможе уникнути ризиків, пов'язаних з його накопиченням.

ЕКСПЛУАТАЦІЯ ТА ДОГЛЯД ЗА ЕЛЕКТРОІНСТРУМЕНТОМ

- a. Не застосовуйте силу до електроінструмента. Використовуйте електроінструмент, який відповідає вашим потребам. Правильний електроінструмент виконає роботу краще та безпечніше, згідно своєму призначенню.
- b. Не використовуйте електроінструмент, якщо вимикач не може його включити чи виключити. Будь-який електроінструмент, що не управляється вимикачем, є небезпечним та підлягає ремонту.
- c. Перед виконання будь-яких налаштувань, заміною допоміжного приладдя чи зберіганням електроінструмента від'єднайте штепсельну вилку від джерела живлення і/або комплект батарей від електроінструмента. Такі запобіжні заходи зменшують ризик випадкового запуску електроінструмента.
- d. Зберігайте невикористовуваний електроінструмент в недоступних для дітей місцях та не дозволяйте особам, незнайомим з електроінструментом або цими інструкціями, використовувати електроінструмент. Електроінструмент є небезпечним у руках недовіданих користувачів.
- e. Обслуговуйте електроінструмент належним чином. Перевіряйте наявність зміщених та зчеплених рухомих частин, зламаних деталей та інших неполадок, що можуть завдати належній експлуатації електроінструмента. У разі пошкодження електроінструмент необхідно відремонтувати перед використанням. Багато нещасних випадків були наслідками неналежного технічного обслуговування електроінструмента.
- f. Дбайте про те, щоб ріжучі інструменти були

- гострі й чисті. Належне обслуговування ріжучих інструментів і гостріння ріжучих кромок дозволяє уникнути їх застрягання та полегшує процес управління.
- g. Використовуйте електроінструмент, допоміжні елементи, наконечники тощо відповідно до цих інструкцій та з урахуванням умов експлуатації, а також типу роботи, яку слід виконати. Будь-яке застосування електроінструмента не за призначенням може спричинити небезпечну ситуацію.

ТЕХНІЧНЕ ОБСЛУГОВУВАННЯ

- a. Доручайте технічне обслуговування свого електроінструменту кваліфікованому спеціалісту з ремонту. Це гарантує безпечність електроінструмента.

ПРАВИЛА ТЕХНІКИ БЕЗПЕКИ ПІД ЧАС ВИКОНАННЯ ВСІХ ВИДІВ РОБІТ

ТЕХНІКА БЕЗПЕКИ ПІД ЧАС РОБОТИ З ІНСТРУМЕНТОМ ІНСТРУКЦІЇ З БЕЗПЕКИ ЗАГАЛЬНІ ДЛЯ ОПЕРАЦІЙ ШЛІФУВАННЯ, ПОЛІРУВАННЯ ПІСКОМ, ОЧИЩЕННЯ ДРОТЯНИМИ ШІТКАМИ, ПОЛІРУВАННЯ, РІЗЬБЛЕННЯ АБО АБРАЗИВНОГО РІЗАННЯ

- a. Це обладнання діє як машина для шліфування, полірування піском, очищення дротяними шітками, полірування, різьблення або відрізання. Ознайомтеся з усіма застереженнями, інструкціями, ілюстраціями та технічними характеристиками, які супроводжують цей електроінструмент. Недотримання будь-якої з наведених нижче вказівок може призвести до ураження електричним струмом, пожежі та/або отримання важкої травми.
- b. Використовуйте тільки допоміжне приладдя, спеціально розроблене або рекомендоване виробником інструмента. Сама лише можливість закріплення приладдя на електроінструменті не гарантує безпечного використання.
- c. Допустима для шліфувального приладдя кількість обертів має бути не менша за максимальну кількість обертів, зазначену на електроінструменті. Приладдя, що використовується на швидкості, вищій за допустиму, може зламатися та відлетіти.
- d. Зовнішній діаметр і товщина допоміжного приладдя мають відповідати параметрам електроінструмента. Допоміжне приладдя неправильного розміру не піддається належному контролю.
- e. Розмір оправки колеса, шліфувальних барабанів або іншого приладдя має відповідати розміру шпинделя або цанги електроінструмента. Приладдя, що не точно пасує до елементів кріплення електроінструмента, обертається нерівномірно, сильно вібрає і може призводити до втрати контролю над ним.
- f. Оправку колісних пар, шліфувальні барабани, фрези та інше приладдя необхідно повністю вставляти в цангу або затискач. Якщо оправка незадовільно тримається і/або колесо звисає занадто сильно, воно може відірватися та відлетіти на великій швидкості.
- g. Не використовуйте пошкоджене допоміжне приладдя. Перед кожним використанням перевіряйте допоміжне приладдя (зокрема, шліфувальні круги на наявність відлаків та тріщин, тарічасті шліфувальні круги на наявність тріщин, розривів або сильного зношування,

- дотряні щітки на наявність розхитаних або зламаних дротів). Якщо ви впустили електроінструмент або допоміжне приладдя, перевірте їх на пошкодження або встановіть непошкоджене приладдя. Після перевірки й монтажу приладдя вам і людям поблизу слід стати за межами площини обертання обертowego приладдя. Далі ввімкніть електроінструмент на одну хвилину на максимальній швидкості без навантаження. Пошкоджене допоміжне приладдя завжди ламається під час такої перевірки.
- h. Застосуйте засоби індивідуального захисту. Відповідно до виду робіт використовуйте захисну маску, захист для очей або захисні окуляри. За необхідності вдягайте респіратор, навушники, захисні рукавиці та спеціальний фартух, щоб захиститися від абразивних часток і фрагментів оброблюваного матеріалу. Захисні окуляри мають бути придатні для захисту від сміття, що летить з-під інструмента при різних видах робіт. Маска від пилу або респіратор мають фільтрувати частки, що утворюються під час роботи. Тривала робота при значному шумі може призвести до втрати слуху.
- i. Слідкуйте за тим, щоб інші особи дотримувалися безпечної відстані від вашої робочої зони. Кожен, хто заходить у робочу зону, повинен мати засоби індивідуального захисту. Уламки оброблюваного матеріалу або зламаною допоміжного приладдя можуть відлітати та завдавати травм навіть за межами безпосередньої робочої зони.
- j. Під час виконання операцій, упродовж яких ріжуче приладдя може торкатися схованого проводу або власного шнура живлення, тримайте електроінструмент лише за спеціальні ізольовані поверхні. Контакт ріжучого приладдя з проводом під напругою може призвести до передачі напруги на незахищені частини електроінструмента та завдати оператору електричного удару.
- k. Завжди міцно тримайте інструмент під час запуску. Реактивний обертальний момент диску на той час прискорення до повної швидкості може викликати крутіння інструмента.
- l. Використовуйте затискачі для утримання заготовки, коли це зручно. Ніколи не тримайте невелику заготовку в одній руці, а ввімкнутий інструмент – в іншій. Закріпивши невелику заготовку в затискачі, ви зможете краще керувати інструментом однією чи обома руками. Круглі матеріали, такі як стрижні, труби або трубки, мають схильність до перекошування під час різання, що може призвести до застрягання або зіскакування свердла у вашому напрямку.
- m. Уникайте контакту шнура з обертovими деталями. Якщо втратити контроль над інструментом, обертova деталь може перерізати або пошкодити шнур живлення, чи травмувати вашу кисть або руку.
- n. Перш ніж покласти електроінструмент, зачектайте, поки допоміжне приладдя повністю зупиниться. Обертаючись, приладдя може встромитися в поверхню, на яку ви його кладете, що може призвести до втрати контролю над електроінструментом.
- o. Після заміни свердла або здійснення будь-яких інших регулювань переконайтеся, що гайка цанги, затискач або будь-які інші пристрої регулювання надійно затягнуті. Незакріплені пристрої регулювання можуть несподівано зсунутися, що призведе до втрати контролю, а
- незакріплені елементи, що обертаються, можуть різко відлетіти.
- p. Не залишайте електроінструмент увімкнутим під час перенесення. У випадку контакту приладдя, що обертається, може затягти ваш одяг і встромитися в тіло.
- q. Регулярно прочищайте вентиляційні щілини електроінструмента. Вентилятор електроінструмента затягує пил у корпус, а сильне накопичення металевого пилу може призвести до електричної небезпеки.
- r. Не використовуйте електроінструмент поблизу від горючих матеріалів. Такі матеріали можуть займатися від іскор.
- s. Не використовуйте допоміжне приладдя, що вимагає застосування охолоджувальної рідини. Використання води або іншої охолоджувальної рідини може призвести до удару електричним струмом.

СПАННЯ ТА ВІДПОВІДНІ ЗАСТЕРЕЖЕННЯ

Віддача – це раптова реакція інструмента на зачеплення або затискання обертowego приладдя, як от шліфувального круга, таріластого шліфувального круга, дротяної щітки тощо. Зачеплення або затискання призводить до раптової зупинки приладдя, що обертається, яке, в свою чергу, викликає неконтрольовану віддачу інструмента в бік, протилежний напрямку обертання приладдя. Якщо, наприклад, шліфувальний круг зачепиться або застрягне в оброблюваному матеріалі, кромка шліфувального круга, якщо той зайшов у оброблюваний матеріал, може застрягти і, таким чином, шліфувальний круг може вискочитися з оброблюваної поверхні або сіпнутися. У результаті шліфувальний круг починає рухатися в напрямку оператора або в протилежному напрямку, залежно від напрямку обертання круга в місці застрягання. При цьому шліфувальний круг може переламатися.

Спання – це результат неправильної експлуатації або помилки при роботі з електроінструментом. Йому можна запобігти за допомогою належних запобіжних заходів, що описані нижче.

- a. Міцно тримайте електроінструмент, тримайте своє тіло на руки у положенні, в якому ви зможете протистояти спанню. Оператор може контролювати силу віддачі, якщо ужити належних запобіжних заходів.
- b. Працюйте з особливою обережністю в кутах, на гострих краях тощо. Запобігайте відсакуванню допоміжного приладдя від оброблюваного матеріалу та його заклинюванню. В кутах, на гострих краях або при відсакуванні приладдя може заклинюватися. Це призводить до втрати контролю або спання.
- c. Не приєднуйте зубчаті пилки. Таке приладдя часто спричиняє спання або втрату контролю над електроінструментом.
- d. Свердло завжди вводять у матеріал у тому ж напрямку, у якому з нього виходить ріжуча кромка (у тому ж напрямку викидаються уламки). Введення інструмента в неправильному напрямку може стати причиною вискакування ріжучої кромки свердла із заготовки та потягне електроінструмент у напрямку введення.
- e. При використанні напилків, що обертаються, відрізних коліс, високошвидкісних фрез або ножів із карбиду вольфраму завжди надійно затискайте оброблювану деталь. Ці колеса можуть зачепитися у канавці, якщо вони трохи нахилилися, також це може викликати віддачу. Якщо зачепилося відрізне колесо, завжди

ламається саме колесо. Якщо зачепився напилко, що обертається, високошвидкісна фреза або ніж з карбіду вольфраму, він може зіскочити з канавки, а ви можете втратити контроль над інструментом.

ЗАСТЕРЕЖЕННЯ ЩОДО ДОТРИМАННЯ ПРАВИЛ БЕЗПЕКИ ПРИ ВИКОНАННІ ОПЕРАЦІЙ ШЛІФУВАННЯ І АБРАЗИВНОГО ВІДРІЗАННЯ

- a. Використовуйте лише ті типи кругів, що рекомендовані для вашого електроінструмента та лише для рекомендованих видів робіт. Наприклад: ніколи не шліфуйте боковою поверхнею відрізного круга. Відрізни круги призначені для знімання матеріалу кромкою круга. Бічне навантаження може зламати шліфувальний круг.
- b. Різьбові абразивні конуси та вилки використовуйте тільки з неущождженою оправкою з незмінним фланцем, які мають правильний розмір та довжину. Правильно підібрана оправка зменшить можливість поломки.
- c. Уникайте застрягання відрізного круга або занадто сильного натискання. Не робіть занадто глибоких надрізів. Занадто сильне натискання на відрізнний круг збільшує навантаження на нього та його схильність до перекоосу або застрягання і таким чином збільшує можливість спіання або ламання шліфувального круга.
- d. Уникайте зони попереду та позаду відрізного круга, що обертається. Якщо ви пересуваєте відрізнний круг в оброблюваному матеріалі в напрямку від себе, при спіанні електроінструмент із кругом, що обертається, може відскочити прямо на вас.
- e. Якщо відрізнний круг заклинить або ви зупините роботу, вимкніть електроінструмент і тримайте його спокійно, поки круг не зупиниться. Ніколи не намагайтеся вийняти з прорізу відрізнний круг, що ще обертається, інакше електроінструмент може спінутися. Проаналізуйте та вживайте заходів, щоб виправити становище та усунути причину защемлення колеса.
- f. Не вимкайте електроінструмент, вставивши його в оброблюваний матеріал. Дайте відрізному кругу спочатку досягти повного числа обертів, перш ніж обережно ввести його в проріз. В іншому випадку круг може застрягнути, вискочити з оброблюваного матеріалу або спінутися.
- g. Підпирайте плити або великі оброблювані поверхні, щоб зменшити ризик спіання через заклинення відрізного круга. Великі оброблювані поверхні можуть прогинатися під власною вагою. Оброблюваний матеріал необхідно підпирати як знизу, поблизу лінії прорізу, так і по кряху заготовки з обох боків від відрізного круга.
- h. Будьте особливо обережні, виконуючи прорізи в стінах або інших місцях без прямого огляду. Під час заглиблення відрізнний круг може порізати газопровід або водопровід, електропроводку або інші об'єкти та спричинити появу віддачі.

ЗАСТЕРЕЖЕННЯ З БЕЗПЕКИ ДЛЯ ОПЕРАЦІЙ ПОЛІРУВАННЯ ДРОВОЮ ШІТКОЮ

- a. Пам'ятайте, що шітка залишає після себе дротові голки навіть під час звичайної операції. Не перевантажуйте дроти, застосовуючи надмірне навантаження на шітку. Дротові голки можуть легко проникати через легкий одяг та / або шкіру.
- b. Дозвольте шіткам працювати з робочою швидкістю протягом не менше однієї хвилини перед використанням. У цей час ніхто не

повинен стояти попереду або на одній лінії зі шіткою. Нещільні дротові голки або дрот випадають під час виконання робіт.

- c. Направте випадіння дротів зі шітки, що обертається, у протилежному від вас напрямку. Дрібні частинки та крихтіні фрагменти дроту можуть відлітати з великою швидкістю при використанні цих шіток, в наслідок чого вони можуть врізатися в вашу шкіру.
- d. Не більше 15 000 об/хв, якщо застосовуються дротові шітки.

 **НЕ ПРАЦЮЙТЕ З МАТЕРІАЛАМИ, ЩО МІСТЯТЬ АЗБЕСТ** (азбест вважається канцерогенним матеріалом)

 **ЯКЩО ПІД ЧАС РОБОТИ ІСНУЄ МОЖЛИВІСТЬ УТВОРЕННЯ В АТМОСФЕРІ ШКІДЛИВОГО ДЛЯ ЗДОРОВ'Я ПИЛУ, ЛЕГКОЗАЙМИСТИХ АБО ВИБУХОВИХ РЕЧОВИН, ВЖИВАЙТЕ ВІДПОВІДНІ ЗАХОДИ БЕЗПЕКИ** (деякі види пилу вважаються канцерогенними); використовуйте респіратор, а також пристрій для видалення пилу/стружки, якщо передбачена можливість їхнього підключення.

ТЕХНІЧНІ ХАРАКТЕРИСТИКИ

Номер моделі	2050
Номінальна напруга	100–240 В, 50–60 Гц, 18 В постійного струму, 0,5 А
Швидкість	22 000 об./хв.
Діаметр затискового патрону	0,8–3,2 мм
Максимальний діаметр цангового затискача	3,2 мм
Максимальний діаметр насадки	38,1 мм
Вага	0,1 кг

Використовуйте не скручені та безпечні шнури потужністю 5 А. Завжди перевіряйте, щоб напруга мережі електроживлення відповідала значенню, вказаному на заводській табличці інструмента.

ЗАГАЛЬНА ІНФОРМАЦІЯ ⑥

- A. Кнопка увімк./вимк. живлення
- B. Регулятор змінної швидкості
- C. Вентиляційні отвори
- D. Кнопка блокування валу
- E. Затискач Dremel
- F. Гайка цанги
- G. Цанга (3,2 мм)
- H. Гайковий ключ
- I. Штекер живлення постійного струму
- J. Розетка живлення підключення постійного струму
- K. Адаптер живлення

ПРИЛАДДЯ

ПЕРЕД ЗАМІНОЮ ПРИЛАДДЯ ЗАВЖДИ ВИТЯГУЙТЕ ШТЕПСЕЛЬНУ ВИЛКУ ІНСТРУМЕНТА З РОЗЕТКИ

Використовуйте лише потужне приладдя, що пройшло випробування Dremel. Перед початком роботи з приладдям Dremel обов'язково ознайомтеся з інструкціями з експлуатації, що до неї додаються. Обережно поведіться із приладдям під час

використання та зберігання, щоб запобігти появі на ньому пошкоджень і тріщин.

ЗАМІНА ПРИЛАДДА ^⑦

1. Натисніть кнопку блокування валу та обертайте вал рукою, доки він не зчепиться з фіксатором валу.
Не натискайте на фіксатор валу під час роботи інструмента.
2. Утримуючи натиснутою кнопку блокування валу, послабте (але не знімайте) гайку цанги. Використовуйте цанговий ключ за потреби.
3. Вставте свердло або хвостовик приладдя у цангу.
4. Утримуючи натиснутою кнопку блокування валу, затягніть гайку цанги.

ЗАТИСКАЧ DREMEL

Затискач Dremel дає змогу швидко й легко змінювати приладдя на інструментах Dremel, не змінюючи цанги. Підходить для приладдя з розміром хвостовика 0,8–3,2 мм.

Щоби послабити ступінь затягування, натисніть кнопку блокування валу та обертайте вал рукою, доки він не зчепиться зі своєю фіксатором. **Не натискайте на фіксатор валу під час роботи інструмента.**

Коли вал буде заблокований, за допомогою гайкового ключа послабте ступінь затягування цього елемента та відкрийте затискачі.

Вийміть приладдя із затискача. За необхідності послабте затискач, щоб умістити нове приладдя між затискними кулачками. Вставте нове приладдя в затискач у такий спосіб, щоби між краєм затискача та початком робочої частини приладдя залишилося приблизно 6 мм. Заблокувавши вал, затягніть затискач за допомогою гайкового ключа, щоби добре зафіксувати приладдя.

КОРИСНІ ПОРАДИ ЩОДО ВИКОРИСТАННЯ ЗАТИСКАЧА DREMEL

- Затискач Dremel і цанга із затискною гайкою для цього інструменту є взаємозамінними. Затискач дозволяє швидко змінювати приладдя, але цанга із затискною гайкою забезпечує точнішу налаштування кріплення приладдя, особливо за наявності суттєвого бічного навантаження.
- Якщо приладдя висковзує із затискача, скористайтеся гайковим ключем (входить у комплект постачання), щоби трохи затягти затискач. Якщо приладдя все одно висковзує, скористайтеся цангою із затискною гайкою.
- Існує ймовірність зміщення затискних елементів, що може призвести до порушення точності та розцентрування приладдя (це стає причиною передчасного зносу).

Щоби відновити справність кулачків, потрібно виконати такі кроки:

1. Вийміть приладдя із затискача.
2. Очистіть патрон.
3. Натисніть кнопку блокування валу та затягніть затискач, поки кулачки не вийдуть за межі його зовнішньої поверхні приблизно на 3 мм.
4. Міцно притисніть край затискача до твердої поверхні, щоби переконатися в тому, що кулачки розташувалися по осі ^⑧.
5. Продовжуйте вручну стискати затискач до повного замикання кулачків.
6. Послабте затискач та вставте приладдя, утримуючи його в потрібному положенні.
7. Проверніть інструмент вручну та перевірте його на наявність ознак зносу. У разі виявлення явних ознак зносу повторіть процедуру.
8. **Заблокувавши вал, затягніть затискач за**

допомогою гайкового ключа, щоби добре зафіксувати приладдя.

9. Увімкніть інструмент із мінімальною швидкістю обертання та перевірте його на наявність ознак зносу. У разі виявлення явних ознак зносу перевірте правильність встановлення приладдя та повторіть процедуру.

БАЛАНСУВАННЯ ПРИЛАДДА

Для точної роботи дуже важливо, щоби усе приладдя було збалансоване (так само, як колеса автомобілю). Щоби вирівняти чи збалансувати приладдя, послабте гайку затискача або цанги й поверніть приладдя чи цангу на 1/4 оберту. Знову затягніть затискач або гайку цанги й запустіть обертовий інструмент. Слід вміти визначати збалансованість приладдя за звуком. Продовжуйте коригування тим же чином для отримання кращого балансу.

ВИКОРИСТАННЯ

ПОЧИНАЮЧИ РОБОТУ

Перший крок у використанні універсального інструменту – навчитися відчувати його. Потримайте його в руках, щоби відчувати вагу і рівновагу. Відчуєте конусну форму корпусу. Цей конус дозволяє брати інструмент як олівець чи ручку.

ВАЖЛИВО! Спочатку потренуйтеся на металовідходах, щоби побачити роботу інструменту на великій швидкості. Майте на увазі, що універсальний інструмент буде найбільш ефективним разом з відповідним приладдям та допоміжним обладнанням Dremel, виконуючи роботу для Вас. Не тисніть на інструмент під час роботи, якщо можливо. Замість цього, опустіть приладдя, що обертається, на робочу поверхню і дайте йому доторкнутися до точки, з якої Ви хочете почати. Зосередьтеся на спрямуванні приладдя протягом експлуатації, застосовуючи невеликий тиск зі свого боку. Дозвольте приладдю виконувати роботу. Зазвичай краще зробити серію проходів інструментом, ніж намагатися зробити все за один прохід. Обережний дотик забезпечує кращий контроль і знижує ймовірність помилки.

ТРИМАННЯ ІНСТРУМЕНТУ

Завжди тримайте інструмент подалі від обличчя. Приладдя може пошкоджуватися в процесі роботи і може відлітати на великій швидкості. Тримайте інструмент, не закривайте вентиляційні отвори рукою. Блокування вентиляційних отворів може привести до перегріву двигуна. Для кращого контролю при роботі тримайте універсальний інструмент як олівець між великим та указівним пальцями. ^⑨

УВІМК./ВИМК.

З цим інструментом можна використовувати лише адаптер живлення 2610Z09729 (ЄС) і 2610Z09734 (ВБ), що надається разом із ним.

Вставте штекер постійного струму інструмента в розетку постійного струму на адаптері живлення. Вставте адаптер живлення в розетку сілової мережі. **ЩОБ УВІМКНУТИ ІНСТРУМЕНТ**, натисніть і відпустіть блакитну кнопку увімк./вимк. **ЩОБИ ВИМКНУТИ ІНСТРУМЕНТ**, натисніть і відпустіть блакитну кнопку увімк./вимк.

РЕГУЛЯТОР ЗМІННОЇ ШВИДКОСТІ ^⑩

Інструмент обладнаний регулятором змінної швидкості. Щоби налаштувати швидкість під час роботи інструменту, встановіть регулятор у бажане положення.

Щоб вибрати швидкість для кожного завдання, потренуйтеся на частині матеріалу.

РОБОЧІ ШВИДКОСТІ

Таблиця, наведена на сторінці 7, допоможе вам обрати оптимальну швидкість для оброблюваного матеріалу та потрібне приладдя.

Під час використання дротової щітки не перевищуйте швидкість 15 000 об/хв.

Більшість завдань може бути виконана інструментом з використанням максимальних налаштувань. Проте, деякі матеріали (деякі пластмаси та метали) можуть бути пошкоджені під впливом тепла, яке утворюється на високих швидкостях, і з ними слід працювати на відносно низьких швидкостях. Робота на низькій швидкості (15 000 об/хв. або менше) зазвичай краще підходить для операцій з полірування за допомогою повстяного приладдя. Усе щіткове приладдя вимагає низьких швидкостей, щоб уникнути випадіння дротів зі щітки. Якщо налаштувати низьку швидкість, інструмент може виконувати роботу найкращим чином. Вища швидкість краща для твердої деревини, металів, скла, а також для буріння, різьблення, різання, маршрутизації та формування.

Деякі принципи, що стосуються швидкості інструменту:

- Пластмасу та інші матеріали, які плавляться при низьких температурах, слід нарізати на низьких швидкостях.
- Щоб уникнути пошкодження щітки та матеріалу, полірування, пом'якшення та чищення дротовою щіткою слід виконувати на швидкості не більший за 15 000 об/хв.
- Деревину слід різати на високій швидкості.
- Залізо або сталь слід різати на високій швидкості.
- Якщо ніж починає вібрувати при підвищенні швидкості, це зазвичай означає, що він працює дуже повільно.
- Алюмінієві, мідні сплави, сплави свинцю, цинку та олова можна різати з різною швидкістю в залежності від типу різання, що виконується. Використовуйте парафін (без води) або інші відповідні мастила на різакі для запобігання прилипання матеріалу до зубів різака.

Увага! Збільшення тиску на інструмент не вихід, якщо він функціонує не належним чином. Спробуйте застосувати інше приладдя або налаштування швидкості для досягнення бажаного результату.

ОБСЛУГОВУВАННЯ І ОЧИЩЕННЯ

ВНУТРІШНІ ЧАСТИНИ НЕ МОЖУТЬ ОБСЛУГОВУВАТИСЯ КОРИСТУВАЧЕМ. ПРОФІЛАКТИЧНЕ ОБСЛУГОВУВАННЯ, ЩО ЗДІЙСНЮЄТЬСЯ НЕАВТОРИЗОВАНИМ ПЕРСОНАЛОМ, МОЖЕ СПРИЧИНИТИ НЕПРАВИЛЬНЕ ПІД'ЄДНАННЯ ВНУТРІШНЬОЇ ПРОВІДКИ І СКЛАДОВИХ, ЩО МОЖЕ ПРИЗВЕСТИ ДО СЕРЬОЗНОЇ НЕБЕЗПЕКИ.

Інструмент найефективніше можна очистити стиснутим сухим повітрям. Завжди надавайте захисні окуляри під час очищення інструментів стисненим повітрям.

ЩОБ УНИКНУТИ НЕЩАСНИХ ВИПАДКІВ, ПЕРЕД ОЧИЩЕННЯМ ІНСТРУМЕНТА ЗАВЖДИ ВІД'ЄДНУЙТЕ ЙОГО І/АБО ЗАРЯДНИЙ ПРИСТРІЙ ВІД ДЖЕРЕЛА ЖИВЛЕННЯ

Вентиляційні отвори й важелі перемикачів мають бути чисті та вільні від сторонніх предметів. Не намагайтесь

очищати інструмент, вставляючи гострі предмети в отвори на корпусі.

ПЕВНІ ЗАСОБИ ДЛЯ ЧИЩЕННЯ ТА РОЗЧИННИКИ ПОШКОДЖУЮТЬ ПЛАСТМАСОВІ ДЕТАЛІ. До них належать, зокрема: бензин, тетрахлорид карбону, хлоровані очисні розчинники, аміак і побутові очисні засоби з аміаком.

ОБСЛУГОВУВАННЯ ТА ГАРАНТІЯ

Рекомендуємо виконувати все технічне обслуговування інструмента в Сервісному центрі компанії Dremel.

На цей виріб компанії Dremel надається гарантія відповідно до положень законодавчих документів та нормативних актів відповідної країни; гарантія не поширюється на пошкодження, що виникли внаслідок звичайного зношування, перенавантаження або неналежного використання.

У разі появи будь-яких скарг надішліть нерозібраний інструмент та/або зарядний пристрій і документ, що підтверджує факт їхнього придбання, своєму дилеру.

КОНТАКТНІ ДАНІ DREMEL

На сайті www.dremel.com можна знайти додаткову інформацію про асортимент продукції компанії Dremel, а також контакти служби підтримки та «гарячої лінії».

ШУМ ТА ВІБРАЦІЯ

Рівень звукового тиску (стандартне відхилення 3 дБ), дБ(A)	<70,0
Вібрація (векторна сума в трьох вимірах), м/с ²	<2,5
Вібрація, коеф. охоплення K, м/с ²	1,5

Увага! Задекларований загальний рівень вібрації вимірювався за стандартним методом проведення випробувань і може використовуватися для порівняння з іншим обладнанням. Він також може застосовуватися для виконання попередньої оцінки впливу.

Рівень вібрації під час нормальної експлуатації електроінструмента може відрізнятись від задекларованого загального показника в залежності від того, яким чином використовується це обладнання. Потрібно оцінити вірогідність вибуху у фактичних умовах експлуатації та визначити застережні заходи, щоб забезпечити відповідний особистий захист (враховуючи всі деталі технологічного циклу, наприклад, час, коли обладнання було вимкнено, коли воно працює без навантаження, а також час запуску).

УТИЛІЗАЦІЯ

Інструмент, приладдя та упаковку потрібно утилізувати згідно з чинними нормами щодо охорони довкілля.

ТІЛЬКИ ДЛЯ КРАЇН ЄС

Згідно з Директивою ЄС 2012/19/EU щодо утилізації електричного та електронного обладнання та її впровадженням в національне законодавство, електроінструмент, який не підлягає подальшому використанню, має зберігатись окремо від інших відходів та утилізуватися в екологічно безпечний спосіб.

الرموز المستخدمة

- ① يرجى قراءة هذه التعليمات
- ② يجب استخدام حماية السمع
- ③ يجب استخدام حماية العين
- ④ يجب استخدام قناع الغبار
- ⑤ لا تتخلص من الأدوات الكهربائية في النفايات المنزلية

تحذيرات عامة لسلامة الأدوات الكهربائية

تحذير اقرأ جميع تحذيرات الأمان وجميع التعليمات

قد يؤدي عدم اتباع التعليمات والتحذيرات إلى صدمة كهربائية، و/أو حريق، و/أو إصابة بالغة. **احفظ جميع التحذيرات والتعليمات للرجوع إليها في المستقبل.** يشير مصطلح «الأداة الكهربائية» الواردة في التحذيرات إلى أداتك الكهربائية التي يتم تشغيلها من مصدر تيار رئيسي (غير الأسلاك) أو أداتك الكهربائية التي يتم تشغيلها باستخدام البطارية (دون أسلاك).

سلامة منطقة العمل

- e. حافظ على نظافة منطقة العمل وإضاءتها الجيدة. تشجع المناطق التي تسودها الفوضى أو الظلام على وقوع الحوادث.
- f. لا تقم بتشغيل الأدوات الكهربائية في مناطق قابلة للانفجار، كما في حال وجود سوائل قابلة للاشتعال أو غازات أو أتربة. قد ينتج عن الأدوات الكهربائية شرار قد يتسبب في اشتعال الأتربة أو الأبخرة.
- g. أبعد الأطفال والمفرجين أثناء تشغيل أداة كهربائية. قد يتسبب شرود ذلك في فقدان السيطرة.

الأمان الكهربائي

- a. يجب أن تتطابق قوايس الأداة الكهربائية مع المنفذ. لا تقم بتعديل القابض بأي شكل مطلقاً. لا تستخدم أي قوايس مهيأة مع الأداة الكهربائية المتصلة بالأسلاك (المؤرضة). ستعمل القوايس غير المعدلة والمآخذ المتوافقة على تقليل خطر حدوث صدمة كهربائية.
- b. تجنب ملامسة الجسم للاسطح المتصلة بالأرض أو المؤرضة مثل الأتابيب والفيديات وفران الطهي والثلاجات. هناك خطر متزايد لحدوث صدمة كهربائية في حالة ملامسة جسمك للأدوات المؤرضة أو المتصلة بالأرض.
- c. لا تعرض الأدوات الكهربائية إلى الأمطار أو الرطوبة. حيث سيؤدي الماء الذي يدخل في أداة كهربائية إلى زيادة خطر حدوث صدمة كهربائية.
- d. لا تستخدم المنك في غير أغراضه. لا تقم أبداً باستخدام المنك لحمل الأداة الكهربائية أو جنبها أو فصلها. أبق المنك بعيداً عن الحرارة أو الزيوت أو الحواف الحادة أو الأجزاء المتحركة. كما تزيد الأسلاك المتشابكة أو التلغاف من خطر حدوث الصدمة الكهربائية.
- e. استخدم منك استعانة مناسباً للاستخدام الخارجي عند تشغيل أداة كهربائية في الأماكن الخارجية. يؤدي استخدام منك مناسب للاستخدام الخارجي إلى تقليل خطر حدوث صدمة كهربائية.
- f. إذا كان من الضروري تشغيل الأداة الكهربائية في مكان رطب، فاستخدم مصدر طاقة محمياً بجهاز التيار المتبقي (RCD). يقلل استخدام جهاز التيار المتبقي من خطر الصدمة الكهربائية.

السلامة الشخصية

- a. كن منبهياً، وانتبه إلى ما تفعله، وتحلّ بحسن التمييز عند تشغيل أداة كهربائية. لا تستخدم أداة قوة عندما تكون مجهداً أو تحت تأثير المخدرات أو الكحول أو الأدوية. قد يؤدي السهول للحظة أثناء تشغيل الأدوات الكهربائية إلى إصابة جسدية خطيرة.
- b. استخدم معدات حماية شخصية. ارتد واقي عين على الدوام. ستقلل معدات الوقاية مثل قناع فترة الأتربة، أو أحذية الأمان المضادة للترنق، أو الحوزة أو معدات وقاية السمع التي يتم استخدامها في ظروف مناسبة من الإصابات الشخصية.
- c. منع بدء التشغيل غير المقصود. تأكد من وجود المفتاح في وضع إيقاف التشغيل قبل توصيل الأداة بمصدر الطاقة و/أو حزمة البطارية أو رفعها أو حملها. يؤدي حمل الأدوات الكهربائية - مع وجود إصبعك على المفتاح أو توصيل الطاقة للأدوات الكهربائية التي يكون المفتاح بها في وضع التشغيل - إلى وقوع حوادث.
- d. قم بإزالة أي مفتاح ضبط أو مفتاح ربط قبل تشغيل الأداة الكهربائية. قد يتسبب ترك مفك أو مفتاح في الجزء الدوار من الأداة الكهربائية في حدوث إصابة جسدية.

- e. لا تتجاوز. حافظ على توازنك وثبات قدمك طوال الوقت. يؤدي ذلك إلى التحكم بشكل أفضل في الأداة الكهربائية في المواقف المفاجئة.
- f. ارتد الملابس المناسبة. لا ترتد ملابس فضفاضة أو جواهر. أبق سرك وملايكس وقفازيك بعيداً عن الأجزاء المتحركة. فقد تعلق الملابس الفضفاضة أو الجواهر أو الشعر الطويل بالأجزاء المتحركة.
- g. إذا فرقت الأجزاء لصلصال استخدمت استخلاص الأتربة وتجميعها، فتأكد من أنها متصلة ومستخدمة على نحو صحيح. يؤدي استخدام تجميع الأتربة إلى تقليل المخاطر ذات الصلة بالأتربة.

استخدام الأداة الكهربائية والغاية بها

- a. لا تستخدم الأداة الكهربائية بقوة مفرطة. استخدم الأداة الكهربائية الصحيحة للتطبيق الذي تجريه. ستعجز الأداة الكهربائية الصحيحة المهمة بشكل أفضل وأكثر أمناً في النطاق الذي تم تصميمها من أجله.
- b. لا تستخدم الأداة الكهربائية في حالة تعثر تشغيلها أو إيقاف تشغيلها باستخدام المفتاح. تمثل أية أداة كهربائية يتعذر التحكم فيها بالمفتاح خطراً ويجب إصلاحها.
- c. أفضل قابض من مصدر الطاقة و/أو حزمة البطارية من الأداة الكهربائية قبل إجراء أي تعديلات أو تغيير الملحقات أو تخزين الأدوات الكهربائية. تقلل إجراءات السلامة الوقائية تلك التغيير بدء تشغيل الأداة الكهربائية بشكل غير مقصود.
- d. قم بتخزين الأدوات الكهربائية المصطلة بعيداً عن متناول الأطفال ولا تسمح للأشخاص الذين ليسوا على دراية بالأداة الكهربائية أو بهذه التعليمات أن يقوموا بتشغيل الأداة الكهربائية. وتمثل الأدوات الكهربائية خطراً عندما تقع في أيدي مستخدمين غير مدربين.
- e. احرص على صيانة الأدوات الكهربائية. وأفضل الأداة الكهربائية لتلك من ضبط الأجزاء المتحركة أو عدم إعانة حركتها، ومن كسر الأجزاء، وأي حالة أخرى قد تؤثر في تشغيل الأداة الكهربائية. في حالة تلف الأداة الكهربائية، يجب إصلاحها قبل الاستخدام. هناك العديد من الحوادث الناتجة عن صيانة الأدوات الكهربائية بشكل سيئ.
- f. حافظ على حدة أدوات القطع ونظافتها. حيث إن أدوات القطع ذات الحواف الحادة التي تمت صيانتها على نحو سليم أقل عرضة للانزلاق كما يسهل التحكم بها.
- g. استخدم الأداة الكهربائية والملحقات ونعم الأداة وما إلى ذلك، وفقاً لهذه التعليمات، مع الوضع في الاعتبار ظروف العمل ومهام العمل المراد أداءها. يؤدي استخدام الأداة الكهربائية في عمليات تشغيل تختلف عن تلك المصممة لها إلى التعرض لمواقف خطيرة.

الصيانة

- a. يجب إصلاح الأداة الكهربائية لدى شخص مؤهل مختص بالإصلاح يستخدم قطع الغيار المتطابقة فقط حيث يضمن ذلك الحفاظ على سلامة الأداة الكهربائية.
- تحذيرات أمان شائعة في عمليات التوليج، أو الصنفرة بالرم، أو التنظيف بالفرشاة السلكية، أو الصقل، أو عمليات القطع بالسجج.**
- a. تم تصميم هذه الأداة الكهربائية لتقوم بوظيفة أداة التوليج، أو أداة الصنفرة، أو الفرشاة السلكية، أو أداة الصقل أو أداة القطع. قم بقراءة كافة تحذيرات السلامة والتعليمات والأشكال التوضيحية والمواصفات المرفقة مع هذه الأداة الكهربائية. قد يؤدي عدم اتباع جميع التعليمات الموضحة أدناه إلى حدوث صدمة كهربائية، و/أو حريق، و/أو إصابة بالغة.
 - b. لا تستعمل التوايح التي لم يصنع باستعمالها ولم خصصها المنتج لهذه العدة الكهربائية بالذات. إن مجرد إمكانية تثبيت التوايح بالعدة الكهربائية لا تكفل إمكانية الاستعمال بأمان.
 - c. يجب أن توافق قيمة سرعة دوران ملحق التوليج المسموح به على الأقل قيمة سرعة الدوران القصوى المذكورة على الأداة الكهربائية. إن ملحقات التوليج التي تدور بسرعة تزيد عن السرعة المسموحة، قد تنكسر وتتطاير.
 - d. يجب أن يكون القطر الخارجي وسلك الملحق في إطار تقويم قدرة الأداة الكهربائية. لا يمكن التحكم بالمخلفات ذات المقاسات الخاطئة بشكل كاف.
 - e. يجب أن تركيب القرص التوليج وشفتا الوصل وأطابق التوليج أو غيرها من الملحقات على محور دوران أداة التوليج بالأداة الكهربائية بدقة. إن الملحقات التي لا تتركب على محور دوران أداة التوليج بالأداة الكهربائية بدقة تدور بشكل غير منظم وتتميز بشدة وقد تؤدي إلى فقدان التحكم بها.
 - f. يجب إدخال العمود المثبت في العجالت أو أقراص التوليج أو القاطعات وغيرها من الملحقات بالكامل في القابض أو الطرف. إذا لم يكن العمود مثبت بشكل كاف و/أو كان الجزء المثبت من القرص طويل للغاية، فقد يصبح القرص يمشك غير محكم ويخرج عن الحكم بسرعات كبيرة.
 - g. لا تستخدم ملحفاً تلقائياً. افحص الأداة الملحقة مثل العجلات الكاشطة قبل الاستخدام للكشف عن التشققات والشروخ، ووسادة الدعم للكشف عن الشروخ أو التمزق أو البلى الزائد، أو الفرشاة السلكية للكشف عن الأسلاك المنكفة أو المتكسرة. افحص الأداة الكهربائية أو الأداة الملحقة في حالة سقوطها للكشف

التفحة ويمكن أن تنكسر. عندما يعلق قرص القطع عادة ما ينكسر القرص.
عندما يعلق المرورد الدوار، وأدوات القطع عالية السرعة أو أقراص القطع
المصنوعة من كربيد التيتانيوم يمكن أن تتطاير من المفاز وقد تفقد السيطرة
على الأداة.

تعليمات أمان خاصة للتجليخ، القطع و الطحن

- استخدم أنواع الجلات المخصصة للاداة الكهربائية هذه فقط وغطاء الوابية
المخصص للمجلة المحددة. فمثلاً: لا تقم بالتجليخ بواسطة السطح الجانبي
لقرص القطع مطلقاً. إن أقراص القطع مخصصة لإزالة المادة بواسطة حافة
القرص؛ قد يؤدي تأثير القوى على هذه الأقراص من الجانب إلى كسرها.
- بالمناسبة لمخروط الكاشط العلوب والمقاسم استخدم فقط أعده الجلات
صغيرة التالفة ذات الحواف غير التالفة ذات الحجم والطول المناسبين. الأعدة
المصمجة تستعمل من احتمالية الألتكسار.
- تجنب «حشر» قرص القطع أو الضغط بقوة مفرطة. لا تقم بقطع المقاطع
شديدة العمق. إن فرط تحميل قرص القطع يزيد استهلاكه واحتمال التكلب أو
الاستعصام. وبذلك يحدث الصدمات الارتدادية أو كسر القرص.
- تجنب المجال المتواجذ أمام وخلف قرص الدوران. الوابية أو حركت قرص
القطع في قطعة الشغل بعيدا إياه عن جسمك، فقد يتم قذف العدة الكهربائية مع
القرص الدوار على مفاصلك في حال حدوث صدمة ارتدادية.
- عند عرقلة المجلة أو عند إعاقة القطع لأي سبب من الأسباب، أوقف تشغيل
الاداة الكهربائية وحافظ على عبات الاداة الكهربائية بون حركة حتى تتوقف العجلة
تماماً. لا تحاول سحب القرص الدوار إلى خارج المقطع أبداً فقد تنتج عن ذلك
صدمة ارتدادية. ابحت عن سبب التكلب أو الاستعصام واعمل على إزالته.
- لا تدع تشغيل القطع في قطعة العمل. وأمهل العجلة حتى تصل إلى سرعتها
القصوى وأعد إدخالها في المقطع بحرص. وإلا فقد يتكلم القرص، فيقتز إلى
خارج قطعة الشغل أو قد يسبب صدمة ارتدادية.
- اسند الصفائح أو قطع الشغل الكبيرة لكي تقلل خطر الصدمات الارتدادية
الناجمة عن قرص قطع مستعصم. قد تتدنى قطع الشغل الكبيرة من جراء
وزنها الذاتي. يجب أن تسند قطعة الشغل من الطرفين وأيضاً على مقربة من
مكان القطع ومن الحافة.
- احترس بشكل خاص عند إجراء «القطع الجيبية» في الجدران القديمة أو
غيرها من المجالات المحيوية الروية. قد يؤدي قرص القطع العاطس إلى
حصول صدمة ارتدادية عند قطع خطوط الغاز أو الماء أو الكهرباء أو غيرها
من الأغراض.

تحذيرات أمان خاصة بعمليات استخدام الفرشاة السلكية

- تنبيه إلى الشعر السلكي قد يتطاير أثناء الفرشاة حتى أثناء
التشغيل العادي، لا تضغط بشكل زائد على الأسلاك من خلال وضع حمولة
زائدة على الفرشاة. قد يفترق الشعر السلكي الملابس الخفيفة و/أو البشرة
بسهولة.
- دع الفرش تصل بعمل بسرعة لمدة دقيقة واحدة على الأقل قبل استخدامها. خلال
هذا الوقت لا يجب وقوف أي شخص أمام أو على محاذة الفرشاة. سيستطير
الشعر السلكي أو الأسلاك أثناء التشغيل.
- وجه ناتج تطاير الفرشاة السلكية الدوارة بعيداً عنك. فقد تتطاير قطع صغيرة
والكسرة في سرعات الدوران العالية أثناء استخدام هذه الفرش وقد تصيب
جذك.
- لا تتجاوز سرعة 15000 دورة في الدقيقة عند استخدام الفرش السلكية

⚠ لا تعمل باستخدام مواد تحتوي على الأستبوتوس (حيث يعتبر الأستبوتوس مادة مسرطنة)



يجب مراعاة وتطبيق الإجراءات الوقائية أثناء العمل عندما يكون هناك
إمكانية إثارة للغبار لأنه قد يضر بصحة الفرد، أو قد يكون قابلاً للاشتعال أو
الانفجار (كما أن بعض الأتربة تعد مسرطنة)، لذا يجب ارتداء قناع وافي من الغبار
باستخدام أداة استخراج الغبار/الضبابا عندما يكون من الممكن توصيلها.

المواصفات

رقم الطراز	2050
الجهد الكهربى	100-240 فولت يتزدد يبلغ حوالي
	50-60 هرتز، 18 فولت
	تيار مستمر، 0.5 أمبير
السرعة	22,000/دقيقة
سعة الطرف	Ø 3.2-0.8 ملم
سعة القايض	Ø 3.2 ملم
الحد الأقصى للملحقات	Ø 38.1 ملم
الوزن	0.1 كجم

استخدم أسلاك تطويل أمنة وممتدة تماما بسعة 5 أمبير.
تحقق دائما من أن إمدادات التيار الكهربائي مماثلة لما هو موضح على لوحة
بيانات الأداة.

- عن التلف أو تم تركيب أداة ملحة خالية من التلف. إن تحكمت بعدد الشغل
وركبتها، فحافظ على إبهائك وعيرك من الأشخاص على بعد عن مستوى عدة
الشغل الدوارة وشغل العدة الكهربائية بعدد الدوران الأقصى لمدة دقيقة واحدة
إن عدد الشغل الثالثة غالبا ما تنكسر خلال هذه المدة التجريبية.
 - ارتد عتد واقية شخصي. استخدم واقى الوجه أو النظارة
الامان وذلك حسب الاستخدام. ارتد عند الضرورة قناع للوقاية من الغبار
واقية سمع وفقنارات واقية أو مربول خاص يبعد عن جسميات التجليخ
والمواد الدقيقة. يجب وقاية العينين من الجسميات الغريبة المتطايرة التي
تنتج عن الاستعمالات المختلفة. يجب أن تقوم الأتعة الواقية للتفصن والواقية
من الغبار بترشيح الأبرة الناتجة عن الاستخدام. قد تصاب بفقدان السمع إن
تعرضت لضجيج عال لفترة طويلة.
 - تنبه إلى التبعث الاعرن على مجال عملك بمسافة أمنة. ينبغي أن يرتدى كل
من يطى مجال العمل عتد واقية شخصي. قد يتبعث إشعاع طبع اللهب إلى
شظايا أداة ملحة مكسورة بعيداً وتتسبب في الإصابة حتى خارج مجال العمل
المباشر.
 - لا تمسك الأداة الكهربائية إلا باستخدام مقابض معزولة عند القيام بعملية
تشغيل قد تتراصم فيها أداة قطع مع أسلاك مختلفة أو مع السلك الخاص
بها. تلامس الأداة القطع مع «مصل بالكهرباء» سيؤدي إلى «وصول
التيار الكهربى» إلى الأجزاء المعنية المكشوفة وقد يعرض الشخص لصدمة
كهربية.
 - امسك الأداة بإحكام بين يديك أثناء بدء التشغيل. يمكن أن يتسبب عزم
الدوران العكسي مع زيادة سرعة الموتور في أن تلف الأداة.
 - استخدم كلابات لتدعيم قطعة العمل متى أمكن. لا تمسك قطعة عمل صغيرة
بيد واحدة والأداة باليد الأخرى أثناء استخدامها. تثبت قطعة العمل الصغيرة
على الكلاب يسمح لك باستخدام أداة للتكلم في الأداة. المواد المستندرة مثل
قضبان الأوتاد والألوانيب والمواسير تكون عرضة للدوران أثناء القطع ويمكن
أن تتسبب في أثناء التلقمة أو تطاير تجاهك.
 - حافظ على إبعاد السلك عن عدد الملحقات الدوارة. إن فقدت السيطرة على
الجهاز فقد يتعرض السلك للقطع أو التمزق أو قد تُسحب يدك أو ذراعك إلى
الملحقات الدوارة.
 - لا تركن العدة الكهربائية أبداً قبل أن تتوقف عدة الشغل عن الحركة تماما. قد
تعلق الأداة الملحة الدوارة في السطح وتتفكك التحكم في الأداة الكهربائية.
 - بدي تغيير النظم أو إجراء أية تعديلات، تأكد من أن حامله القايض والنظرف
أو أي أجزاء محكمة الربط أجهزة الضبط غير المصممة يمكن أن
يتغير مكانها بشكل غير متوقع مسببة فقدان السيطرة أو فك المكونات الدوارة
وتطايرها بشدة.
 - لا تترك العدة الكهربائية قيد الحركة أثناء حملها. قد تتكلم ثيابك عند ملامسة
عدد الشغل بشكل غير مقصود وقد تفترز عدد الشغل في جسدك.
 - نظف فتحات تهوية الأداة الكهربائية بشكل منتظم. ستقوم مروحة الموتور
بسحب التراب إلى داخل الهيكل وقد يتسبب التراكم المتزايد للمساحيق المعدنية
في المخاطر الكهربائية.
 - لا تستخدم العدة الكهربائية على مقربة من المواد سريعة الاشتعال. قد يؤدي
التشرد إلى اشتعال هذه المواد.
 - لا تستخدم عدد الشغل التي تقوم مواد التبريد الساكنة. قد يؤدي استعمال
الماء أو غيره من مواد التبريد المثائلة إلى حدوث الصدمات الكهربائية.
- ### حركات الألة المفاجئة والتحذيرات المتعلقة بها
- الصدمات الارتدادية هي عبارة عن رد الفعل الفجائي على أثر عدة الشغل الدوارة
المكتملة أو المستعصمة، كقرص التجليخ وصحن التجليخ والفرش المعدنية والبخ.
يؤدي التكلب أو الاستعصام إلى توقف عدد الشغل الدوارة بشكل مفاجئ ويتم بذلك
تسارع العدة الكهربائية التي فقدت التحكم بها بعكس اتجاه دوران عدد الشغل عند
مكان الاستعصام.
- إن استعصمى أو تكلب قرص التجليخ مثلا في قطعة الشغل، فقد تنمط حافة قرص
التجليخ التي غسملت في مادة الشغل مما يؤدي إلى انحراف قرص التجليخ أو إلى
حدوث صدمة ارتدادية. يتحرك قرص التجليخ عندئذ إما نحو المستخدم، أو مبتعدا
عنه حسب اتجاه دوران القرص عند مكان الاستعصام. قد تكسر أقراص التجليخ
أيضا أثناء ذلك.
- إن الصدمة الارتدادية هي نتيجة لاستخدام العدة الكهربائية بشكل خاطئ أو غير
صحيح، ويمكن تجنبها من خلال إجراءات الاحتياط الملائمة اللاحقة الذكر.
- اقبض على العدة الكهربائية بإحكام وركز جسدك وذراعيك ووضع يسمخ
لك بصد قوى الصدمات الارتدادية. يمكن للمستخدم أن يسيطر على قوى
الصدمات الارتدادية وعزم رد الفعل من خلال إجراءات الاحتياط المناسبة.
 - تنبه جيدا أثناء العمل في مجال الزوايا والحواف الحادة وما إلى ذلك. ترجح
عدة الشغل الدوارة إلى التكلب عند الزوايا والحواف الحادة أو عندما ترتد.
 - لا تقم بتثبيت شفرة مشتل مسننة. فمثل هذه الشفرات تزدي إلى حدوث
الصدمات الارتدادية المتكررة أو إلى فقدان السيطرة عليها.
 - قد دائما بإبدال اللقمة في المادة في نفس اتجاه خروج حافة القطع من المادة
(وهو نفس اتجاه تطاير الرفاقات). لإخال الأداة في الاتجاه الخاطى بسبب
انكسار اللقمة وسحب الأداة في اتجاه هذا الإدخال.
 - عند استخدام المررد الدوار أو عجلات القطع أو أدوات القطع عالية السرعة
أو أقراص القطع المصنوعة من كربيد التيتانيوم، استخدم دائما الكلابات
أثناء العمل لإحكام تثبيتها. ستعلق هذه الأقراص إذا أصبحت مائلة قليلاً في

9. قد يتسبب الأداة بأذى سريع وراقب ما إذا كان هناك تشغيل غير منظم من عمده في حالة وجود تشغيل غير منظم بوضوح، تحقق من استقامة الملحق قبل تكرار الإجراءات.

ضبط أتران الملحقات
للحصول على الثقة في العمل، يجب أن تكون جميع الملحقات في حالة أتران جيدة (تماماً كما هو الحال في إطار سيارتك). لتصحيح أحد الملحقات أو أترانها، قم بإرخاء الطرف و صامولة القابض قليلاً وقم بتدوير الملحق أو القابض بمقدار ربع دورة. أعد ربط الطرف و صامولة القابض وشغل الأداة الدوارة. وينبغي أن تكون قادراً على التعرف عن طريق الصوت والملمس على ما إذا كانت الأداة الملحقة في حالة أتران من عمده.
استمر في الضبط بهذه الطريقة حتى تحصل على أفضل أتران.

الاستخدام

الشروع في العمل

تتمثل أول خطوة في استخدام الأداة متعددة الاستخدامات في التعرف على "ملمسها". احملها في يدك واشعر بوزنها واتزانها. وتلمس الطرف المستدق للمبيت. حيث يتيح هذا الطرف المستدق الإمساك بالأداة مثل القلم الرصاص أو القلم الحبر.

هام! قم بتجربة ذلك على مادة كشط أو لأمر لمعرفة كيفية أداء الأداة عند استخدام السرعة العالية. وتذكر بأن الأداة متعددة الاستخدامات الخاصة بك ستقدم أفضل أداء عن طريق إتاحة السرعة بالإضافة إلى كماليات وملحقات Dremel المناسبة للقيام بأعمالك. ولا تضغط على الأداة أثناء استخدامها إذا كان ذلك ممكناً. وبدلاً من ذلك، اخفض الأداة الملحقة الدوارة نوعاً ما إلى سطح العمل واتركها تلامس النقطة التي تريد أن تبدأ منها. ركز على توجيه الأداة أثناء العمل باستخدام القليل من الضغط من يدك. دع الملحق ينجذ العمل.
عادة يكون من الأفضل القيام بسلسلة من التمريرات باستخدام الأداة بدلاً من إنجاز المهمة بالكامل من خلال تمريرة واحدة. توفر اللسمة المعتدلة أفضل تحكم ونقل من احتمالية الخطأ.

الإمساك بالأداة

أمسك الأداة دائماً بحيث تكون بعيدة عن وجهك. يمكن أن تتعرض الأدوات الملحقة للتلف أثناء الإمساك بها وقد تطير بعيداً عند وصولها إلى السرعة.
لا تغط فتحات التهوية بيديك عند استخدام الأداة. فقد يتسبب سد فتحات التهوية في ارتفاع درجة حرارة الموتور.
للحصول على أفضل تحكم في العمل، أمسك الأداة متعددة الاستخدامات مثل القلم الرصاص بين أصبعي الإبهام والسبابة. ⑨

الإيقاف / التشغيل

استخدم فقط مهايئ الطاقة (EU) 2610Z09729 (UK) 2610Z09734 المتوفر مع الأداة.

أدخل قابس التيار المستمر للأداة داخل مقبس التيار المستمر لمهايئ الطاقة. أدخل مهايئ الطاقة داخل ماخذ الطاقة.
لتشغيل الأداة، اضغط على زر التشغيل/الإيقاف الأزرق وحرره.
لإيقاف الأداة، اضغط على زر التشغيل/الإيقاف الأزرق وحرره.

قرص السرعات المتفاوتة ⑩

تم تزويد الأداة بقرص للسرعات المتفاوتة. ويمكن ضبط السرعة أثناء التشغيل عن طريق الضبط المسبق للقرص على أي إعداد من الإعدادات أو بين أي منها.
استخدم قطعة من المادة للتدريب كي تحدد السرعة المناسبة لكل مهمة.

سرعات التشغيل

راجع مخطط إعدادات السرعة في الصفحة 7 للمساعدة في تحديد السرعة المناسبة للمواد التي يتم العمل عليها والأداة الملحقة التي ينبغي استخدامها.
لا تتجاوز سرعة 15000 دورة في الدقيقة عند استخدام الفرش السليكية.

يمكن إنجاز معظم المهام باستخدام الأداة وهي في أعلى ضبط. وعلى الرغم من ذلك، قد تتلف بعض المواد (بعض المواد البلاستيكية والمعادن) بسبب الحرارة المتولدة نتيجة السرعة العالية وينبغي العمل فيها بسرعات منخفضة نسبياً. يعتبر التشغيل منخفض السرعة (15.000 دورة في الدقيقة أو أقل) هو الأفضل عادةً لعمليات الصقل التي تعمل باستخدام الأدوات الملحقة للصلل الأمثل. وتتسلم جميع تطبيقات التنظيف باستخدام الفرشاة بسرعات تشغيل أقل لتجنب تساقط الأسلاك من الحامل. اترك أداء الأداة ينجذ العمل لك عند استخدام إعدادات السرعة المنخفضة. وتعتبر السرعات الأعلى هي الأفضل في حالة الأخشاب الصلبة والمعادن والزجاج، ومن أجل الحفر، والنحت، والقطع، والتوجيه، والتشكيل.

بعض الإرشادات المتعلقة بسرعة الأداة:

- ينبغي قطع البلاستيك والمواد الأخرى التي تزوب عند درجات الحرارة المنخفضة بسرعات المنخفضة.
- يجب أن تتم عمليات التلميع والصلل والتنظيف بفرشاة سليكية عن سرعت لا تزيد عن 15000 دورة في الدقيقة لمنع إتلاف الفرشاة والمادة.

- زر التشغيل/الإيقاف
- قرص السرعات المتفاوتة
- فتحات التهوية
- زر قفل عمود الدوران
- طرف Dremel
- صامولة القابض
- القابض (3.2 ملم)
- مفتاح الربط
- قابس التيار المستمر
- مقبس التيار المستمر
- محول الطاقة

الملحقات

احرص دائماً على فصل الأداة قبل تغيير الملحقات

لا تستخدم سوى ملحقات Dremel عالية الأداء والتي تم اختبارها. تأكد من قراءة التعليمات المرفقة مع ملحق Dremel لمزيد من المعلومات حول استخدامها.

تعامل مع الملحقات ووزنها بعناية بحيث تتجنب تعرضها للقطع والتكسير.

تغيير الملحقات ⑦

- اضغط على زر قفل عمود الدوران وقم بإدارة عمود الدوران يدوياً حتى يتم تشبيق قفل عمود الدوران. لا تقم بتشبيق قفل عمود الدوران أثناء تشغيل الأداة.
- قم بترك صامولة القابض (ولا تقم بإخراجها) عند تشبيق قفل عمود الدوران. استخدم مفتاح ربط القابض إذا لزم الأمر.
- أدخل القلمة أو ساق الأداة الملحقة بالكامل في القابض.
- قم بربط صامولة القابض عند تشبيق قفل عمود الدوران.

طرف DREMEL

يسمح لك الطرف Dremel بتغيير الملحقات على أدوات Dremel بدون تغيير القابض بسهولة ويسر.
كما أنه يقلل ملحقات مساق يبلغ مساق 0.8 مم - 3.2 مم.
لذلك، اضغط أولاً على زر قفل عمود الدوران وقم بإدارة عمود الدوران يدوياً حتى يتم تشبيق قفل عمود الدوران. لا تقم بتشبيق قفل عمود الدوران أثناء تشغيل الأداة.

أثناء قفل عمود الدوران الذي تم تشبيقه، استخدم مفتاح الربط لإرخاء الطرف وفتح الفكوك.
أزل الملحق من الطرف. إذا لزم الأمر، فاستمر في إرخاء الطرف حتى يتناسب الملحق الجديد بين الفكين. أدخل الملحق الجديد في الطرف لأقصى قدر ممكن بحيث يكون هناك ما يقرب من 6 مم تقريباً بين نهاية الطرف وبداية جزء العمل من الملحق. أثناء قفل عمود الدوران الذي تم تشبيقه، اربط الطرف باستخدام مفتاح الربط لتأمين الملحق.

نصائح مفيدة عند استخدام طرف DREMEL

- نظام طرف Dremel والقابض وصامولة القابض قابلة للتبديل على هذه الأداة. فينبغي توفير لكل الطرف أفضل تجربة لتغيير الملحقات، يوفر لك القابض وصامولة القابض حلول تثبيت أكثر دقة للقابض خاصة في تطبيقات التحميل الجانبي الصعبة.
- إذا وجدت الملحق ينزلق في الطرف، فاستخدم مفتاح الربط المضمن لربط الطرف حول القلمة.
- في حالة استمرار المزيد من الانزلاق، انتقل لاستخدام القابض وصامولة القابض.
- قد يتم فصل فكوك الطرف مما سيؤدي إلى عدم تشغيل الملحق بشكل صحيح ومركز (بيريز لخارج).
- لإعادة ضبط الفكوك، قم بتطبيق الإجراء التالي:
 1. أزل الملحق من الطرف.
 2. نظف الطرف.
 3. اضغط على زر قفل عمود الدوران وقم بإحكام ربط الطرف حتى تمتد الفكوك لما هو أبعد من السطح الخارجي للطرف، بمقدار 3 مم تقريباً.
 4. ادفع طرف الطرف بقوة في اتجاه السطح المستوي الثابت للتأكد من وضع جميع الفكوك بشكل محوري (8).
 5. استمر في إحكام الربط الطرف يدوياً حتى يتم غلق الفكوك تماماً.
 6. قم بإرخاء الطرف، وأعد إدخال ملحق مستقيم.
 7. قم بتدوير الأداة باليد ولاحظ إذا كان هناك أي تشغيل غير منظم من عمده. في حالة وجود تشغيل غير منظم واضح، كرر الإجراءات.
 8. أثناء قفل عمود الدوران الذي تم تشبيقه، اربط الطرف باستخدام مفتاح الربط لتأمين الملحق.

- ينبغي قطع الخشب بسرعة عالية.
- ينبغي قطع الحديد وال فولاد بسرعة عالية.
- في حالة بدء أداة قطع الفولاذ ذات السرعة العالية بالاهتزاز، فيشير ذلك عادة إلى تشغيلها بسرعة منخفضة جدًا.
- يمكن قطع سبائك الألومنيوم، والسبائك النحاسية، وسبائك الرصاص، وسبائك الزنك والقصدير عند سرعات متباينة وذلك حسب نوع القطع الذي تقوم به.
- استخدم البارافين (وليس الماء) أو أي مادة تزيق أخرى مناسبة على القاطع لمنع التصاق مادة القطع بسن القاطع.
- ملحوظة: زيادة الضغط على الأداة ليست هي الحل عند عدم التشغيل بالشكل المناسب. قم بتجريب أداة ملحقة مختلفة أو إعداد سرعة مختلف للوصول إلى النتيجة المطلوبة.

الصيانة والتنظيف

⚠ لا توجد أجزاء داخلية قابلة للصيانة من جانب المستخدم. قد يؤدي إجراء الصيانة الوقائية بمعرفة أفراد غير معتمدين إلى توصيل الأسلاك والمكونات الداخلية بشكل خاطئ مما قد يتسبب في وجود خطر بالغ.

يمكن تنظيف الأداة بشكل أكثر فعالية باستخدام الهواء الجاف المضغوط. ارتد نظارات حماية دائمًا عند تنظيف الأدوات بهواء مضغوط.

⚠ لتجنب وقوع الحوادث، افصل الأداة دائمًا وأو الشاحن من مصدر إمداد الطاقة قبل التنظيف.

يجب أن تظل فتحات التهوية وأذرع المفاتيح نظيفة وخالية من الأجسام الغريبة. ولا تحاول تنظيف الأداة عن طريق إدخال أشياء مستدقة الطرف عبر الفتحة.

⚠ هناك مواد تنظيف ومذيبات معينة تتلف الأجزاء البلاستيكية. ومن أمثلتها: البنزين، رابع كلوريد الكربون، محاليل التنظيف بالكحول، أمونيا، المنظفات المنزلية المحضرة على أمونيا.

الخدمة والضمان

ونوصي بأن يتم إجراء جميع عمليات صيانة الأداة بمعرفة مركز صيانة Dremel. يتم ضمان منتج Dremel هذا بما يتفق مع اللوائح الإلزامية/المخصصة للدولة؛ ويستثنى من هذا الضمان التلف الناتج عن البلى والتآكل العادي أو زيادة الحمل أو التعامل الخاطئ.

في حالة وجود شكوى، أرسل الأداة أو الشاحن دون تفكيك بالإضافة إلى حجة الشراء إلى الوكيل.

الاتصال بشركة DREMEL

لمزيد من المعلومات حول الخدمة والضمان وحول مجموعة منتجات Dremel، والدعم والخط الساخن الخاص بشركة Dremel، انتقل إلى www.dremel.com.

الضوضاء والاهتزاز

مستوى ضغط الصوت (انحراف معياري يبلغ 3 ديسيبل) بالديسيبل (أ) >70.0
الاهتزاز (طريقة ذراع اليد) متر/ثانية² >2.5
الاهتزاز كم/ثانية² 1.5

ملحوظة: يتم قياس قيمة الاهتزاز الإجمالية المعلنه بما يتفق مع طريقة فحص قياسية ويمكن الاستعانة بها في مقارنة أداة بأداة أخرى، ويمكن استخدامها أيضًا في عملية تقييم أولى للتعرض.

تتفاوت انبعاث الاهتزاز أثناء الاستخدام الفعلي للأداة الكهربية عن القيمة الإجمالية المعلنه وذلك حسب الطرق التي تستخدم من خلالها الأداة.

تتقدير التعرض في الظروف الفعلية للاستخدام، وحدد إجراءات الأمان اللازمة للحماية الشخصية وفقًا لذلك التقدير (مع الأخذ في الاعتبار جميع أجزاء دورة التشغيل مثل الأوقات التي يتم فيها إيقاف تشغيل الأداة والتي يتم فيها تشغيلها بسرعة بطيئة بالإضافة إلى وقت التشغيل).

التخلص من البطارية

ينبغي فرز الأداة والملحقات والتغليف لإعادة تدويرها بشكل لا يضر بالبيئة.

خاص بالدول الأوروبية فقط ⑤

يجب تجميع الأدوات الكهربائية التي لم تعد قابلة للاستخدام بشكل منفصل والتخلص منها بطريقة مناسبة بيئيًا وذلك بموجب التوجيه الأوربي EC/2012/19 الخاص بتفاريات المعاد الكهربية والإلكترونية وتنفيذه وفقًا للحقوق الوطنية.

Bosch Power Tools B.V.
Konijnenberg 60
4825 BD Breda
The Netherlands



2610Z09733 06/2018

www.dremel.com

All Rights Reserved