

User Manual

RU

EN



NAVITEL N500 MAGNETIC

Navigator based on OS Linux



<https://tm.by>
Интернет-магазин

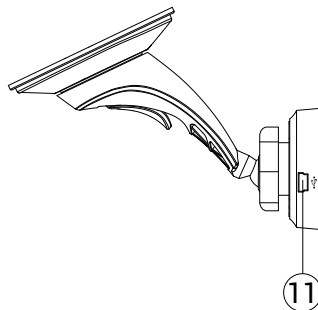
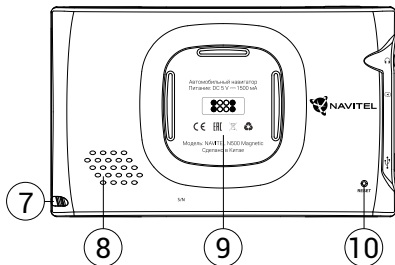
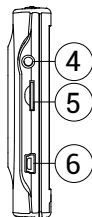
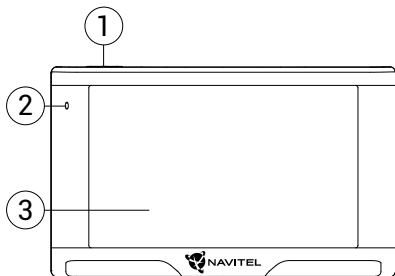

Комплект поставки

Автонавигатор NAVITEL N500 MAGNETIC

RU

Крепление на лобовое стекло

Стилус

Автомобильное зарядное устройство 12/24 В

Кабель mini-USB—USB

Руководство пользователя

Гарантийный талон

Тип устройства: Автомобильный навигатор.

Наименование товара: NAVITEL N500 MAGNETIC.

Производитель: NAVITEL s.r.o. [Навител с.р.о.].

Адрес производителя: U Habrovky 247/11, 140 00, Praha 4, Czech Republic [У Хабровки, 247/11, 140 00 Прага - 4, Чешская Республика].

Изготовлено в Китае Компанией NAVITEL s.r.o. на заводе Shenzhen Roverstar Technology Co., Ltd.

Тел.: +420 225 852 852 / +420 225 852 853.

Импортер в РФ: ООО «Торговый Дом ЦНТ», 125190, г. Москва, Ленинградский проспект, д. 80, корп. 16, тел.: +7 495 787 66 80.

Регистрационный номер сертификата о соответствии: ЕАЭС N RU Д-СЗ.НА27.В.01827, срок действия: 16.08.2023. Выдан согласно требованиям Технического регламента ТР ТС 020/2011 органом по сертификации ООО «МЕГАПОЛИС».

Дата производства: указана в серийном номере на корпусе устройства в формате N500MGGGMM00000.

ГОД МЕСЯЦ

Внешний вид

(показан на стр. 1).

1. Кнопка включения/выключения навигатора.
2. Индикатор состояния заряда аккумулятора.
3. Дисплей.
4. Аудиовыход mini jack 3,5 мм.
5. Слот для карт памяти microSD.
6. Порт mini-USB.
7. Стилус
8. Динамик.
9. Магнитное крепление
10. Кнопка перезагрузки Reset.
11. Mini-USB порт для зарядки.

Информация о безопасности использования прибора

1. Производите все настройки автонавигатора перед отправлением. Управление прибором и настройка его параметров во время вождения автомобиля очень опасны. Если вам требуется изменить параметры навигации или настройки прибора, следует припарковаться в безопасном месте в соответствии с правилами дорожного движения.
2. Перед отправлением изучите проложенный маршрут. Если вы не поняли в достаточной степени голосовые навигационные указания и для уточнения требуется взгляд на дисплей, убедитесь, что вы находитесь в безопасных условиях.
3. Навигационная информация и голосовые подсказки могут не соответствовать или противоречить реальным дорожным условиям или правилам дорожного движения. Всегда обращайтесь особое внимание на текущую ситуацию на дороге, дорожные знаки и пешеходов.
4. Не используйте навигационное устройство как прибор для точного измерения скорости и пройденного расстояния.
5. Качество приема сигналов спутников может отличаться в зависимости от положения прибора внутри автомобиля. Возможны ситуации плохого приема при движении по тоннелю, мимо высоких зданий или в районах с плотной застройкой. Также на прием отрицательно влияют такие погодные условия, как, например, густой туман.
6. GPS сигналы могут не приниматься внутри зданий, а также если рядом с автонавигатором находятся источники электромагнитного излучения.
7. Если вы не использовали прибор в течение длительного промежутка времени, для определения местоположения может понадобиться значительное время, даже при условии нормальной работы GPS приемника.
8. Особое внимание уделите месту установки прибора. Не устанавливайте прибор в местах, где он может помешать работе подушек безопасности или обзору дороги.
9. При установке крепления на лобовое стекло обращайте внимание на чистоту поверхностей, на них не должно быть мусора и влаги. Под присоской не должно быть пузырьков воздуха, так как это может повлиять на плотность крепления. Любые повреждения прибора или других объектов внутри автомобиля, вызванные падением из-за отсоединения крепления, являются полной ответственностью пользователя и не являются гарантийным случаем.
10. Не подвергайте прибор длительному воздействию прямых солнечных лучей или высоких температур. Перегрев батареи может вызвать взрыв.
11. Не подвергайте прибор воздействию влаги или быстрым изменениям температуры. Это может вызвать конденсацию влаги внутри прибора и повредить его. Если прибор подвергся воздействию влажной среды, включайте питание только после того, как полностью высушите прибор.

RU

RU

12. Не допускается самостоятельное вмешательство, модификации и открытие корпуса прибора, так как это может привести к некорректной работе прибора или к его повреждению. Все работы должны производиться квалифицированным персоналом.
13. Питание прибора осуществляется от встроенной Li-ion батареи, которая может взорваться или выделить токсичные вещества при неправильной эксплуатации. Не подвергайте прибор ударам, не используйте прибор при наличии в окружающей среде взрывоопасных газов и жидкостей.
14. Перед зарядкой устройства убедитесь в том, что обеспечены нормальные условия вентиляции для адаптера питания, так как в процессе зарядки выделяется большое количество тепла. Не закрывайте адаптер питания бумагой или другими объектами, ухудшающими вентиляцию.
15. При очистке дисплея и внешних поверхностей прибора не прилагайте излишнюю силу. Для очистки не используйте бумажные салфетки или жесткий материал, который может поцарапать дисплей. Используйте только мягкую ткань.
16. Допустимая температура внешней среды в режиме эксплуатации: от 0 до +35 °С. Температура хранения: от +5 до +45 °С. Относительная влажность: от 5% до 90% без конденсата (25 °С).

Использование прибора в автомобиле

Крепление на лобовое стекло на присоске и автомобильное зарядное устройство поставляются в комплекте с прибором.

Крепление на лобовое стекло

ВНИМАНИЕ: Тщательно выбирайте место установки крепления. Никогда не устанавливайте крепление таким образом, чтобы оно закрывало поле зрения водителя. Если лобовое стекло автомобиля содержит встроенную обогревательную сетку или защиту от ультрафиолета, то возможно ухудшение приема сигнала.

Сборка крепления на лобовое стекло

Для начала снимите защитную пленку с присоски крепления. После этого выберите подходящее место на лобовом или боковом стекле, убедитесь, что поверхность чистая, не содержит воды, пыли или грязи, после чего зафиксируйте крепление на стекле с помощью присоски. Подключите кабель зарядного устройства к креплению. Соедините навигатор с магнитным креплением, обеспечивающим устойчивую фиксацию навигатора.

При соединении с креплением навигатор включится автоматически. В случае необходимости устройство можно легко отсоединить, оставив крепление на лобовом стекле. После отсоединения устройство автоматически отключится через 15 секунд.

Уход за прибором

Правильный уход за прибором обеспечит его долгую и эффективную работу

- Не храните и не используйте прибор в условиях повышенной влажности и высоких температур;
- Избегайте длительного воздействия на прибор прямых солнечных или ультрафиолетовых лучей;
- Не кладите и не роняйте на прибор никаких предметов;
- Не роняйте прибор и не подвергайте его ударам;
- Не подвергайте прибор резким температурным перепадам, так как это может повлечь конденсацию влаги внутри прибора и его повреждение. Если подобное произошло, не включайте прибор, пока он не высохнет;
- Поверхность дисплея может легко поцарапаться. Избегайте касания дисплея острыми предметами. Для предохранения дисплея от царапин можно использовать специальную защитную пленку;
- Никогда не очищайте прибор или дисплей при включенном питании. Для очистки внешних поверхностей используйте мягкую влажную ткань (желательно не содержащую хлопка);
- Не используйте для очистки экрана бумажные салфетки или полотенца;
- Никогда не пытайтесь самостоятельно разбирать или

чинить прибор, а также модифицировать его каким-либо образом. Любое подобное вмешательство может навредить вашему здоровью, нарушить корректную работу прибора или нанести ему ущерб. Также это повлечет за собой снятие гарантии.

RU

Безопасное управление автомобилем

- Для безопасного использования функций устройства, пожалуйста, не забывайте выполнять требования Правил дорожного движения Российской Федерации. Кроме того, старайтесь соблюдать очевидные правила обращения с вашим автомобилем, как источником повышенной опасности;
- Эти правила, в первую очередь, определяются риском наступления вреда для жизни или здоровья третьих лиц, причинения вреда их имуществу, домашним животным или окружающей среде;
- Всегда ставьте автомобиль на стояночный тормоз, который должен находиться в исправном состоянии и исключать возможность движения автомобиля;
- Всегда паркуйте автомобиль на открытой, хорошо проветриваемой площадке;
- Поддерживайте относительно низкий уровень громкости, чтобы во время движения иметь возможность слышать все, что происходит вокруг автомобиля.

Технические характеристики

Функц. спецификация

Процессор	MStar MSB2531A Cortex-A7,800 МГц
Оперативная память	128 МБ, DDR3
Внешний слот	microSD до 32 ГБ
Внутренняя память	8 ГБ
ОС	Linux

Основные параметры

Дисплей	5", 480×272
Микрофон	8 Ом / 1,5 В
Тип батареи	950 мАч, аккумулятор

Параметры GPS

GPS	MSR2112 32PIN-QFN
Частота	1,575 ГГц
Количество каналов	66 каналов (поиск местоположения) / 22 канала (трекинг)
C/A код	1,023 МГц
Чувствительность	-165 дБм

Точность определения координат	10 м, 2D RMS; 5 м 2D RMS, WAAS включен
Скорость	0,1 м/с
Частота обновления	1 Гц
Время обновления	0,1 с
Горячий старт	2 с (Автономный)
Теплый старт	32 с (Автономный)
Холодный старт	35 с (Автономный)
Макс. высота	18 000 м
Макс. скорость	515 м/с
Антенна	Встроенная керамическая антенна; 18,4мм × 18,4 мм × 2мм
Протокол связи	NMEA 0183 v3.01
Скорость передачи данных	115200 бит/с
Порт	COM1

Примечание. Технические характеристики и внешний вид устройства могут быть изменены производителем без предварительного уведомления.



Введение

Основные задачи, выполняемые программой: определение и отображение текущего местоположения на карте, автоматическое и ручное определение точек маршрута, построение маршрута, поиск объектов, расчет и отображение путевой информации и многое другое.

RU

Интерфейс программы



RU

1	Точка на карте	Такой значок появляется при нажатии на любую область на карте. Внизу окна карты появляются кнопки «Курсор» и «Сохранить».
2	POI	Пример того, как объекты инфраструктуры (POI) отображаются на карте. Разным категориям POI присвоены разные значки. Также в программе есть множество уникальных значков для различных брендов, шопинг центров, гипермаркетов, АЗС и т.д.
3	SPEEDCAM	Пример отображения на карте SPEEDCAM'ов. SPEEDCAM'ы представляют собой информацию на карте о камерах контроля скорости, радарах, засадах, опасных перекрестках, лежащих полицейских и пешеходных переходах.
4	Кнопки на карте	Эти кнопки предназначены для контроля вида карты (2D/3D), масштаба и звука.
5	Главное меню	При нажатии на кнопку открывается главное меню программы.
6	Курсор	Кнопка «Курсор» появляется только при выборе точки на карте. При нажатии на кнопку открывается окно «Мой маршрут», в котором вы можете выполнять с выбранной точкой различные операции.
7	Кнопка «Сохранить»	Эта кнопка появляется только при выборе точки на карте. Кнопка «Сохранить» предназначена для сохранения выбранной точки в качестве путевой точки.
8	Знак предстоящего маневра	Показывает два следующих по ходу маршрута поворота, разворота, а также расстояние до каждого из них. Нажатие по знаку открывает контекстное меню, в котором можно остановить ведение по маршруту и управлять другими маршрутными опциями.
9	Прогресс-бар движения по маршруту	Отображает пройденный путь маршрута.

10	Улица после маневра	Эта информационная панель отображает название улицы, следующей за предстоящим маневром. Если выполнены определенные условия, то вместо отображения улицы, информационная панель будет отображать полосы движения с допустимыми маневрами.
11	Маршрут	Активный маршрут.
12	Скорость	Рядом с текущей скоростью автомобиля отображается допустимая скорость движения на текущем участке дороги. При превышении установленного значения программа отправляет визуальные предупреждения: оранжевый цвет – превышение скорости на установленную допустимую величину (по умолчанию - до 10 км/ч); красный – превышение скорости выше установленного предела. Допустимый уровень превышения можно настроить в разделе Предупреждения.
13	Панель датчиков	По умолчанию отображает следующие индикаторы: общее предполагаемое время в пути, общая длина маршрута, время прибытия в конечную точку маршрута. Набор индикаторов может быть изменен пользователем.
14	Текущая улица	Название улицы, по которой в данный момент времени происходит движение. Информационная панель активна только при установленном соединении со спутниками. Если на карте в данном месте нет ни улицы, ни дороги, то отображается направление (Север, Юг, Запад, Восток).
15	GPS-курсор	Указывает настоящее местоположение устройства, когда GPS приемник включен.
16	Датчик маневра	На дорогах с двумя и более полосами в попутном направлении отображается информация о разрешённом манёвре на ближайшем перекрёстке или месте для разворота; прогресс-бар под датчиком отображает оставшуюся часть пути до места описываемого манёвра.
17	Ограничение дорожного движения	При движении по маршруту в правой части экрана отображается перечень ближайших навигационно значимых объектов с указанием расстояния до них. По мере приближения программа выводит на экран оповещение с обратным отсчетом расстояния до камеры, дорожного знака или специальной разметки.

RU

Центр обновлений Навител Навигатор

Для обновления карт и приложений, а также для того, чтобы приобретать новые карты, вы можете использовать программу, разработанную нами специально для этих целей. Скачать программу вы можете на нашем сайте из раздела “Скачать”. Инструкция ниже поможет вам разобраться в функциональности программы.

1. Установите Центр обновлений Навител Навигатор на ПК, выполнив все пункты мастера установки Windows;
2. Подключите навигатор к ПК в режиме съемного диска (USB Flash Drive / Mass Storage).
3. Запустите Центр обновлений Навител Навигатор. В случае если вы правильно подключили навигатор, программа определит его наличие [1].
4. В случае если обновления будут найдены, Центр обновлений Навител Навигатор предложит вам обновить устройство до актуальной версии ПО, а также обновить карты, если имеются более новые [2].



Рис. 1



Рис. 2

Учтите, что старые карты в процессе обновления или переустановки будут удалены. Для продолжения нажмите «Обновление», затем «ОК».

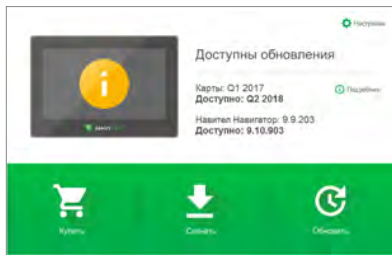
5. Центр обновлений Навител Навигатор скачает и установит обновления на устройство.
6. Если после обновления Вы решите загрузить или купить дополнительные карты, выберите пункт «Скачать» или «Купить» соответственно [3].
7. Чтобы скачать купленные карты, в списке отметьте нужные Вам галочками и нажмите «ОК» [4].

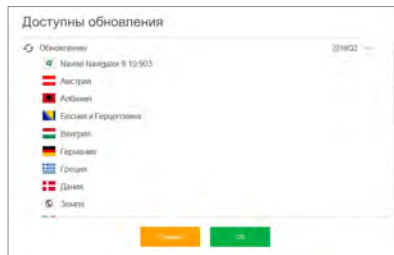

Рис. 3



Рис. 4

8. Чтобы купить карты, нажмите на строку, соответствующую нужной Вам карте, выберите срок подписки и нажмите “Купить” [5, 6].

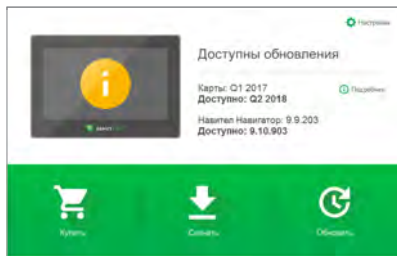

Рис. 5

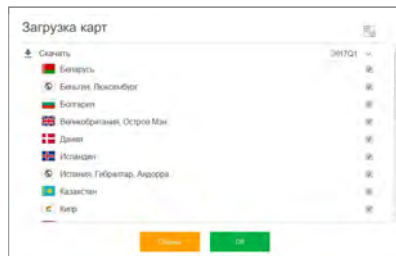

Рис. 6

RU

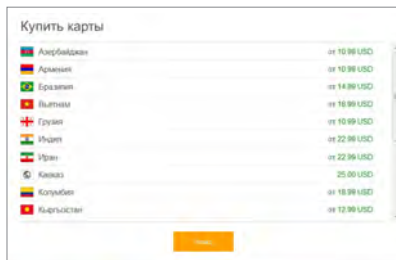
9. Запустите Навител Навигатор на устройстве.

Package Contents

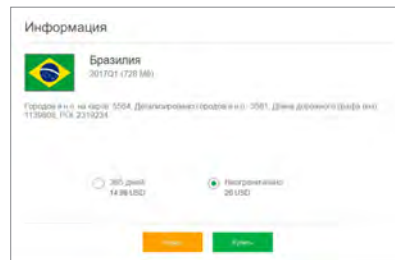
NAVITEL N500 MAGNETIC Personal Navigation Device

Car holder (windscreen)

Stylus

Car charger 12/24 V

Mini-USB—USB cable

User manual

Warranty card

Device Layout

(shown on the page 1).

1. On/Off button.
2. Battery charge indicator.
3. Display.
4. 3.5 mm mini jack audio connector.
5. microSD slot.
6. Mini-USB port.
7. Stylus.
8. Speaker.
9. Magnetic connector
10. Reset button.
11. Mini-USB for charging.

Safety Information

1. Adjust all the settings required before starting to drive. It is extremely dangerous to manage the device and configure its settings while driving. If you need to modify the navigation settings or device parameters, you should park your car in a safe place in accordance with the driving regulations.
2. Familiarize yourself with the planned route before moving off. If you happen to miss a voice prompt and you need to take a look at the display to catch up, make sure the road conditions are safe enough for that.
3. It is possible that the navigation data and voice prompts don't match the real road condition or driving regulations. You should always pay particular attention to the road conditions, road signs, and pedestrians.
4. Do not use the navigator as a tool for precise measurement of speed and covered distance.
5. Quality of satellite signal reception may vary depending on position of the device in the vehicle. Quality of the signal may suffer inside a tunnel, near multi-storey buildings, or in a densely built up area. Certain weather conditions, such as heavy mist, may cause a negative effect on reception quality of the signal.
6. It is possible that the GPS signals cannot be received close to where an electromagnetic source is situated or inside buildings.
7. If you have not used the device for a long period, it will take significant amount of time to locate your position even if the GPS receiver is getting good signal.
8. Pay particular attention to the place where you intend to install the device. Do not install the device in places where it may interfere with operation of safety bags or block the road view.
9. When attaching a holder to the windscreen of your car, pay attention to surface cleanliness. The area should be clear of dust, dirt, and other impurities, there should also be no bubbles under the vacuum cup since it may affect holding strength. Any damages of the device and other objects inside the vehicle caused by detachment of the holder are sole responsibility of the user and are not covered by the warranty certificate.
10. Do not subject the device to the long-term exposure to sunlight and high temperatures. Battery overheating may cause explosion.
11. Do not expose the device to moisture and quick temperature changes as it may result in water condensation within the device and cause damage. If the device has been exposed to moisture, do not switch it on until it is completely dry.
12. Independent intervention, modification, and opening of the case are prohibited as it may result in the device working incorrectly and in extreme cases can cause damage. Any alterations to the device must be carried out by qualified personnel.

EN

13. The device takes its power from the built-in Li-Pol battery, which can explode or release toxic substances if exploited in an inappropriate way. Do not subject the device to physical impact nor use it close to explosive liquids or gases.
14. Ensure normal ventilation conditions for the power adapter during charging since a lot of heat is released in the process. Do not cover the adapter with paper or other objects that may worsen ventilation.
15. Do not apply too much force when cleaning the display and other parts of the device. Do not use paper napkins or any hard material that can scratch the device for cleaning. Use soft cloth only.
16. Permissible ambient temperature in operating mode: 0 to +35 °C. Storage temperature: +5 to +45 °C. Relative humidity: 5% to 90% without condensation (25 °C).

Using Device in Vehicle

Windscreen holder and battery charger are delivered as part of the product package.

Windscreen holder

ATTENTION! Carefully select a place to attach the holder. Do not attach the holder to the windscreen in a way that limits the driver's line of sight. If the car windscreen contains a built-in heating system or UV protection, the quality of signal reception may be lower than usual.

Setting up the windscreen holder

First remove the protective layer from the vacuum cup. Then, select an appropriate place to attach the holder. Make sure the area is clear of dust, dirt, and moisture, and then secure the vacuum cup on the windscreen. Put the charger cable into the holder. Connect navigator to the holder. Magnetic holder secures reliable attachment of the device.

When connected, the device automatically turns on. If necessary, the device can be easily detached, without removing the holder. After disconnection, device will automatically turn off after 15 seconds..

EN

Device Maintenance

Proper maintenance of the device ensures its long and reliable operation

- Do not keep the device in high humidity and hot conditions;
- Prevent the device from being exposed to sun and UV light;
- Do not put or drop anything on top of the device;
- Do not subject the device to physical impacts such as hits and drops;
- Do not subject the device to moisture and quick temperature changes as it may result in water condensation within the device and cause damage. If the device has been exposed to moisture, do not switch it on until it is fully dried out;
- The display of the device is very sensitive to scratches. Avoid touching the display with sharp objects. You can use a protective layer to prevent the display from scratching;
- Never clean the display when the device is on. When cleaning, use soft cloth only;
- Do not use paper napkin or towels for cleaning the display;
- Do not try to disassemble, fix, or modify the device on your own as it may be dangerous for your health as well as result in incorrect operation of the device. This will also cause termination of the warranty.

EN

Safe Driving

- To safely use the device's functions, please, make sure to follow traffic regulations. Moreover, please, remember the general rules of treating your vehicle like a potentially dangerous object;
- In the first place, these rules are determined by the risk of causing harm to the life or health of third parties, damaging their possessions and pets, and harming the environment;
- Whenever you stop the vehicle, always use the parking brake. Keep the parking brake well functioning so that it is able to prevent the car from any movement;
- Always park your vehicle in an open and well ventilated area;
- Keep the sound in the vehicle relatively low so that you can hear everything that happens outside the vehicle;
- Do not carry out any operations in the device that could possibly distract you from driving.

Technical Specification

System Specification

CPU	MStar MSB2531A 800 MHz,Cortex-A7
RAM	128 MB, DDR3
External slot	microSD up to 32 GB
Internal storage	8 GB
Operating system	Linux

Basic parameters

Display	5", 480×272
Speaker	8 Ohm / 1.5 W
Battery type	950 mAh, rechargeable

GPS parameters

GPS	MSR2112 32PIN-QFN
Frequency	1.575 GHz
Channel Qty	66 channels (search positioning) / 22 channels (tracking)
C/A CODE	1.023 MHz chip rate
Sensitivity	-165 dBm

Location accuracy	10 m, 2D RMS; 5 m 2D RMS, WAAS enable
Rate	0.1 m/s
Update frequency	1 Hz
Renew time	0.1 s
Hot start	2 s (Autonomous)
Warm start	32 s (Autonomous)
Cold start	35 s (Autonomous)
Max altitude	18,000 m
Max rate	515 m/s
Antenna	Internal ceramic antenna; 18,4 mm × 18,4 mm × 2 mm
NMEA	NMEA 0183 standard v3.01
Baud rate	115,200 bps
Port	COM1

Note. Characteristics of the device and its external appearance can be modified by the manufacturer without preliminary notification.

EN

Introduction

Navitel Navigator is an offline multifunctional navigation application used for efficient route search and planning. Key tasks of the program are identification and display of current position on the map, automatic and manual setting of route points, object search, calculation, display of travel information, and many other things.

Program Interface

EN



1	Point on the map	Short tapping on the map marks the point for further operations with it, "Cursor" and "Save WP".
2	POI	This is an example of how points of interest (POI) are displayed in the program. Different categories of POI have different icons. There is a large variety of icons for particular POIs such as shopping centers, brand shops, gas stations etc.
3	SPEEDCAM	This is an example of how icons of the SPEEDCAM function are displayed on the map. Speedcams are special marks on the map that are meant to warn about speed cameras, radars, dangerous crossroads, speed bumps, and other types of potential obstacles on the road.
4	Map buttons	These are the buttons for controlling the map view modes (2D/3D), map scale, and volume settings.
5	Main menu	Tapping this button will open the main menu of the program.
6	Cursor	This button becomes available only when a point is selected on the map. Tapping this button will open the "My route" screen, where you can carry out various operation with the selected point.
7	Save WP	This button becomes available only when a point is selected on the map. Tapping this button will cause the selected point to be saved in the form of a waypoint.
8	Upcoming maneuver	The indication of the distance to the next two upcoming maneuvers. Tapping the sign opens a dialog box with a number of configuration settings.
9	Progress bar	This bar indicates the elapsed and remaining part of the route.

10	Street after maneuver	The name of a street following the maneuver. Please note that if certain conditions are met, the upcoming traffic lanes will be displayed instead.
11	Route	Active route.
12	Speed	Road speed limit is displayed next to the current car speed. The program will notify the driver in case of any speed deviations – orange colour block for established speeding level (by default its 10 km/h), red one for higher value of speeding. It is possible to set the speeding level for orange notification up to 30 km/h in the Alerts section of Settings.
13	Information panel	By default, displays a set of gauges that provide information on remaining travel time, distance to the point of destination, and estimated arrival time. The selection of gauges can be changed in the program settings.
14	Current street	The name of the current street (active only when connection with satellites is established). If the map does not contain information about the active street name, the direction of movement is displayed instead (North, South, West, and East).
15	GPS cursor	Indicates current position of the device when the GPS receiver is turned on.
16	Indicator of maneuver	When passing the roads with two or more lanes this indicator displays information about the permitted maneuver at the nearest intersection or turning point; progress bar under the indicator displays the distance left to the described maneuver.
17	Road regulations	On the right side of the display program indicates the distance left to the closest driving regulations. When approaching, the program displays the countdown to the closest camera, road sign or marking.

EN

Setting up the Program

To update your maps and the application, as well as to purchase new maps, you can use a special program that we have designed specifically for these purposes. You can download the program from the “Downloads” section of the official NAVITEL® website. The instructions below will help you to learn how to work with it.

1. Install Navitel Navigator Update Center on your PC.
2. Connect your device to the PC as a USB Flash Drive/Mass Storage.
3. Run Navitel Navigator Update Center. If the device is properly connected, the program will detect it [1].
4. If updates are available, Navitel Navigator Update Center will suggest that you update your Navitel Navigator and/or maps [2].

EN

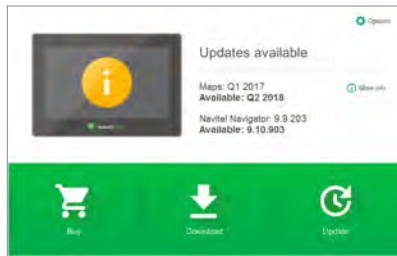

Fig. 1



Fig. 2

Keep in mind that the old maps will be deleted during the update. To continue, press “Update”, then “OK”.

5. Navitel Navigator Update Center will download and install the updates on your device.
6. After updating, you can download or buy additional maps by pressing “Download” or “Buy” respectively [3].
7. To download maps, mark the ones you need in the list and press “OK” [4].

EN

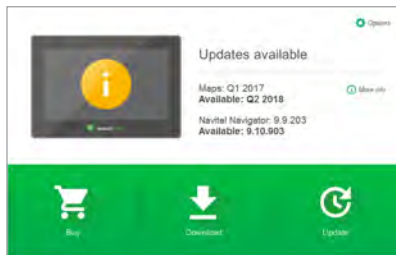

Fig. 3



Fig. 4

8. To buy a map, press on the entry corresponding to the map you want to buy, select subscription length and press “Buy” [5, 6].



Fig. 5

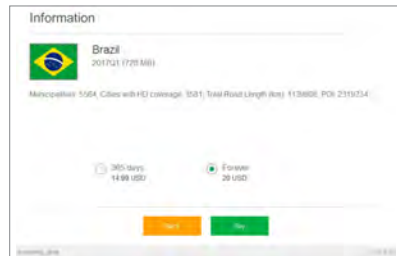

Fig. 6

9. Run Navitel Navigator on your device.



NAVITEL

TM!by
ONLINE STORE

<https://tm.by>
Интернет-магазин