



# EKF



## ПАСПОРТ

Термостат для теплых полов  
электронный

EKF PROxima

**TM.by**  
ONLINE STORE

<https://tm.by>  
Интернет-магазин

## 1. НАЗНАЧЕНИЕ

Термостат для теплых полов электронный EKF PROxima предназначен для ручного, автоматического и программируемого управления кабельными системами электрического обогрева. Термостат (далее – терморегулятор) поддерживает комфортную температуру обогреваемой поверхности и обеспечивает рациональный расход электроэнергии.

Функция недельного программирования дает возможность разделить сутки на шесть периодов и автоматически поддерживать различную температуру в каждом периоде.

## 2. ТЕХНИЧЕСКИЕ ХАРАКТЕРИСТИКИ

Основные технические характеристики приведены в таблице 1.

Таблица 1

Параметры	Значения
Напряжение питания, В	230
Номинальный ток, А	16
Потребляемая мощность, Вт	2
Пределы регулирования температуры	от +5°С до +90°С
Заводская настройка диапазона температуры	от +5°С до +35°С
Шаг регулирования температуры (Заводская установка ±1°С)	0,5°С - 10°С
Температура окружающего воздуха, °С	От +5°С до +50°С
Тип управления	электронный
Встроенные датчики	Датчик пола / Датчик воздуха

Функция	Описание
	<b>Ручной режим</b> Все программные установки не действуют, терморегулятор постоянно поддерживает заданную вами температуру.
	<b>Автоматический программируемый режим</b> Сутки разделяются на шесть периодов. Терморегулятор работает автоматически по заданным температуре и времени.
	<b>Комфортный режим</b> Температура может быть временно изменена для текущего периода суток. При наступлении следующего периода терморегулятор самостоятельно вернется из комфортного режима в программируемый.
	<b>Отрезок времени 1 «утро»</b>
	<b>Отрезок времени 2 «выход из дома»</b>
	<b>Отрезок времени 3 «возвращение домой днем»</b>
	<b>Отрезок времени 4 «выход из дома днем»</b>
	<b>Отрезок времени 5 «возвращение вечером»</b>
	<b>Отрезок времени 6 «сон»</b>
	<b>Функция «Заблокировано»</b> Нажмите и одновременно кнопки ▲ и ▼ удерживайте 5 секунд для включения/отключения функции блокировки.

**Внимание!** Переход из ручного в программируемый режим и обратно осуществляется нажатием кнопки меню 

### 3. ОРГАНЫ УПРАВЛЕНИЯ И ПОРЯДОК ЭКСПЛУАТАЦИИ

Термостат для теплых полов электронный EKF PROxima предназначен для ручного, автоматического и программируемого управления кабельными системами электрического обогрева. Термостат (далее – терморегулятор) поддерживает комфортную температуру обогреваемой поверхности и обеспечивает рациональный расход электроэнергии.

Функция недельного программирования дает возможность разделить сутки на шесть периодов и автоматически поддерживать различную температуру в каждом периоде.

Режим антизамерзания  
Режим программирования  
Ручной режим  
1-6 отрезки времени  
Время/установка температуры  
Изменение температуры  
День недели  
Обогрев включен  
Блокировка  
Меню  
Вверх  
Датчик воздуха  
Вниз  
Вкл/Выкл





Рис. 1 Органы управления терморегулятора

#### 3.1 ЕЖЕДНЕВНОЕ ИСПОЛЬЗОВАНИЕ ТЕРМОРЕГУЛЯТОРА

- 1) Включение и отключение терморегулятора.
- 2) Для изменения режимов «ручной» и «автоматический программируемый» нажмите кнопку «меню» во включенном состоянии.
- 3) Нажмите кнопки «вверх» или «вниз» для регулировки температуры в ручном режиме. На дисплее отображается знак «ручной режим» .
- 4) Для входа в режим настройки времени — нажмите и удерживайте кнопку «меню» , затем кнопку «вверх» и удерживайте 2 нажатые кнопки в течение 6 секунд.

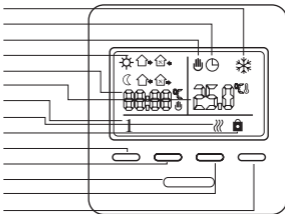

Для настройки «минут» используйте кнопки «вверх» ▲ и «вниз» ▼, для перехода к настройке «часов» нажмите кнопку «меню»  и используйте кнопки «вверх» ▲ и «вниз» ▼. После настройки времени нажмите кнопку «меню» и перейдите к настройке дня недели – 1...7 (Пн...Вс), для передвижения дня используйте стрелки «вверх» ▲ и «вниз» ▼. Затем нажмите кнопку «выкл» для сохранения настроек.

5) Текущая температура (измеряемая датчиком пола или встроенным датчиком окружающего воздуха) отображается на дисплее справа, требуемая (заданная пользователем) и время — слева.

6) Нажмите одновременно кнопки «вверх» ▲ и «вниз» ▼ и удерживайте в течение 6 секунд, чтобы включить или выключить блокировку. Если блокировка включена, то появится знак —«блокировка» .

7) При работе электрической системы обогрева «теплый пол» на дисплее появляется значок «обогрев включен» .



### 3.2 ПРОГРАММИРОВАНИЕ ТЕРМОРЕГУЛЯТОРА

1) Для входа в режим программирования нажмите кнопку «меню» , на дисплее должен высветиться значок «часы»  - автоматический программируемый режим.

2) Удерживайте кнопку «меню» в течение 6 с до появления первого программируемого отрезка времени 1 «утро» – на дисплее отобразится значок «солнце» .

3) Стрелками «вверх» ▲ и «вниз» ▼ установите время включения системы электрообогрева «теплый пол».

4) Нажмите кнопку «меню»  для выбора требуемой температуры и используйте стрелки «вверх» ▲ и «вниз» ▼.

5) Нажмите кнопку «меню»  для установки 2 временного отрезка «Выход из дома» – на дисплее отобразится знак . Стрелками «вверх» ▲ и «вниз» ▼ установите время отключения системы электрообогрева «теплый пол». Нажмите кнопку «меню»  для выбора требуемой температуры и используйте стрелки «вверх» ▲ и «вниз» ▼. По умолчанию заводская настройка 15°C – холодный пол, система не работает.

6) Аналогично повторите процедуру программирования для следующих временных отрезков 3,4,5,6.

7) Для сохранения настроек нажмите кнопку Вкл./Выкл. .

Пример настройки режимов работы термостата представлен в таблице 3.

Клавиша	Временной отрезок	Символ на дисплее	Время включения и отключения системы	Установка времени	Температура	Установка температуры
	Дни недели (1-5) Пн-Птн		06:00		20°C	
			08:00		15°C	
			11:30		15°C	
			12:30		15°C	
			17:00		22°C	
			22:00		15°C	
	Дни недели (6-7) Сб-Вс		08:00		22°C	
			23:00		15°C	





### 3.3 РАСШИРЕННЫЕ НАСТРОЙКИ

Для выхода в режим расширенных настроек (когда термостат выключен) нажмите и удерживайте кнопку «меню» и одновременно включите прибор. Для перехода в следующий шаг расширенных настроек нажмите кнопку «меню» .

### 3.4 ОРГАНЫ УПРАВЛЕНИЯ И ПОРЯДОК ЭКСПЛУАТАЦИИ

Термостат для теплых полов электронный EKF PROxima предназначен для ручного, автоматического и программируемого управления кабельными системами электрического обогрева. Термостат (далее – терморегулятор) поддерживает комфортную температуру обогреваемой поверхности и обеспечивает рациональный расход электроэнергии.

Функция недельного программирования дает возможность разделить сутки на шесть периодов и автоматически поддерживать различную температуру в каждом периоде.

Клавиша	Символ	Установка	▲ или ▼
   	ADJ	Калибровка температуры	Коррекция измеряемой температуры
	SEN	Выбор датчика	IN: датчик воздуха OUT: датчик пола ALL: оба датчика
	LIT	Ограничение температуры пола	Макс. Ограничение температуры пола (5-60°C)
	DIF	Шаг регулирования температуры	Шаг регулирования температуры 0,5-10 °C
	LTP	Режим антизамерзания при выключенном терморегуляторе	ON: Функция включена OFF: Функция отключена
	PRG	Недельный режим (рабочие/ выходные)	Режим 5/2 Режим 6/1 Режим 7
	HIT	Установка максимальной температуры	Ограничение макс. Температуры
	ARAC	Возврат к заводским установкам	Нажмите и удерживайте в течение 5 секунд кнопку ▲, пока прибор не вернется к заводским установкам.

### 3.5 КОДЫ НЕИСПРАВНОСТЕЙ

E0 — ошибка/неисправность встроенного температурного датчика.

E1 — ошибка/неисправность выносного температурного датчика.

### 4. ГАБАРИТНЫЕ РАЗМЕРЫ



Рис. 2 Габаритные размеры терморегулятора



## 5. МОНТАЖ ДАТЧИКА И ТЕРМОРЕГУЛЯТОРА

**ВНИМАНИЕ!** Все работы по монтажу и подключение следует производить при отключенном напряжении питания.

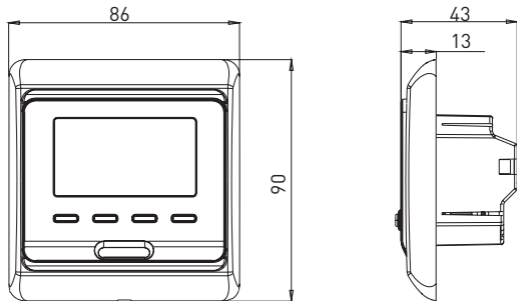
### 5.1 МОНТАЖ ДАТЧИКА ТЕМПЕРАТУРЫ ПОЛА

**ВНИМАНИЕ!** Монтаж датчика температуры пола производится на этапе установки нагревательного мата или секции.

Датчик температуры размещается в гофрированную пластиковую трубку.

Торец трубки закрывается герметичной заглушкой, предотвращающей попадание внутрь раствора для крепления плитки или цементного раствора при устройстве теплого пола. Гофрированная трубка с датчиком внутри располагается на уровне греющего кабеля, между его витками, на равном удалении от них, на расстоянии 50-60 см от стены (см. рис. 3).

Другой конец трубки с соединительным кабелем внутри укладывается в подготовленную в полу канавку (штробу) и подводится к месту установки терморегулятора.



Рис. 3 Монтаж датчика температуры пола.

## 5.2 МОНТАЖ ТЕРМОРЕГУЛЯТОРА

Терморегулятор должен быть расположен на стене в помещении со свободной циркуляцией воздуха. Не располагайте терморегулятор в зоне прямого попадания солнечных лучей, сквозняков и других источников тепла.

Отсоедините верхнюю панель с помощью отвертки.

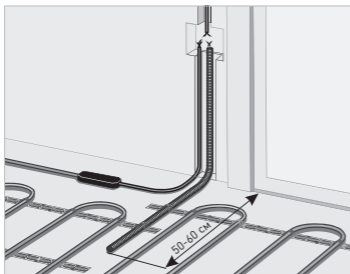
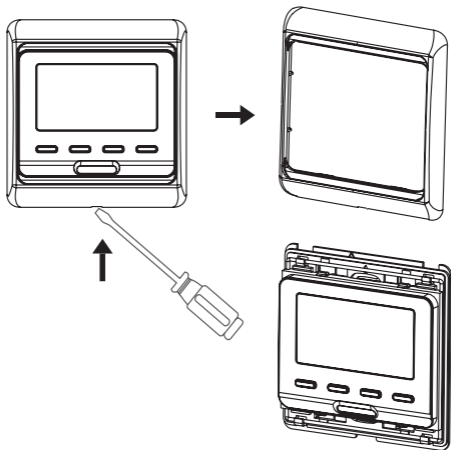

С помощью отвертки снимите заднюю крепежную пластину.

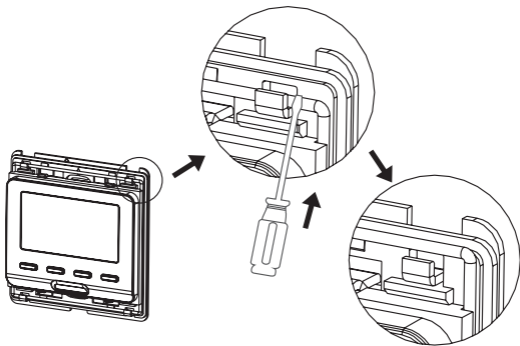

Осуществите подключение проводников в соответствии со схемой

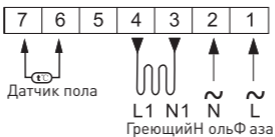

С помощью винтов закрепите крепежную пластину к монтажной коробке

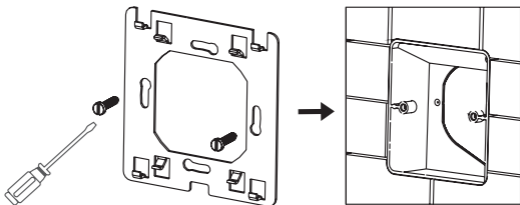

После подключения терморегулятора к проводам, закрепите прибор на крепежной пластине и наденьте лицевую панель и рамку.

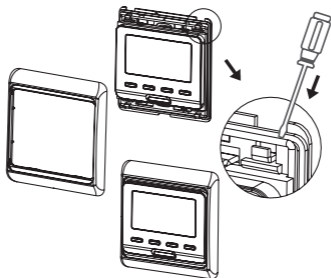

## 6. КОМПЛЕКТНОСТЬ

1. Термостат электронный EKF PROxima-1 шт.;
2. Датчик пола с соединительным проводом (3 м) – 1 шт.,
3. Крепежные винты – 2 шт.,
4. Паспорт-1 шт.

## 7. ТРЕБОВАНИЯ БЕЗОПАСНОСТИ

Ремонт и обслуживание терморегуляторов должны осуществляться квалифицированным персоналом.

**ВНИМАНИЕ!** Все работы по монтажу и подключению необходимо проводить при отключенном питании!

Терморегуляторы, имеющие внешние механические повреждения, эксплуатировать запрещено.

## **8. ТРАНСПОРТИРОВАНИЕ И ХРАНЕНИЕ**

8.1 Транспортирование изделий может осуществляться любым видом закрытого транспорта, обеспечивающим предохранение упакованных изделий от механических воздействий и воздействий атмосферных осадков.

8.2 Хранение терморегуляторов должно осуществляться в упаковке производителя в закрытых помещениях при температуре окружающего воздуха от -40°C до +60°C и относительной влажности не более 98% при +25°C.

## **9. ГАРАНТИЯ ИЗГОТОВИТЕЛЯ**

Изготовитель гарантирует соответствие изделий требованиям технической документации при соблюдении потребителем условий эксплуатации, транспортирования и хранения.

Срок службы: 10 лет.

Гарантийный срок хранения, исчисляемый с даты производства: 7 лет.

Гарантийный срок эксплуатации, исчисляемый с даты продажи: 7 лет.

## **10. СВИДЕТЕЛЬСТВО О ПРИЕМКЕ**

Изделия соответствуют требованиям нормативной документации и признаны годными к эксплуатации.

Штамп технического контроля изготовителя

Дата производства «\_\_»\_\_\_\_\_ 201\_\_г.

## **11. ОТМЕТКА О ПРОДАЖЕ**

Дата продажи «\_\_»\_\_\_\_\_ 201\_\_г.

Подпись продавца

Печать фирмы-продавца М.П.

Изготовитель: ООО «ЦЕЦФ Электрик Трейдинг (Шанхай) Ко.»,  
1412, Санком Цимик Тауэр, 800 Шанг Ченг Род,  
Пудонг Нью Дистрикт, Шанхай, Китай.

Manufacturer: «CECF Electric Trading (Shanghai) Co.», LTD,  
1412, Suncome Cimic Tower, 800 Shang Cheng Road,  
Pudong New District, Shanghai, China.

Импортер и представитель торговой марки EKF  
по работе с претензиями: ООО «Электрорешения»,  
127273, Россия, Москва, ул. Отрадная, д. 2Б, стр. 9, 5 этаж.  
Тел./факс: +7 (495) 788-88-15 (многоканальный)  
Тел.: 8 (800) 333-88-15 (бесплатный)

Importer and EKF trademark service representative:  
«Electroresheniya», LTD, Otradnaya st., 2b bld. 9, 5th floor,  
127273, Moscow, Russia.  
Tel./fax: +7 (495) 788-88-15 (multi-line)  
Tel.: 8 (800) 333-88-15 (free)

**EAC**

[www.ekfgroup.com](http://www.ekfgroup.com)

**TM.by**  
ONLINE STORE

<https://tm.by>  
Интернет-магазин