



ИНСТРУКЦИЯ ПО МОНТАЖУ И ЭКСПЛУАТАЦИИ

КАБЕЛЬ САМОРЕГУЛИРУЮЩИЙСЯ

**ECO LINE/EXTRA LINE 15/EXTRA LINE 25
POWER LINE 30**

REXANT

TM.by
ONLINE STORE

<https://tm.by>
Интернет-магазин

УВАЖАЕМЫЙ ПОКУПАТЕЛЬ!

Благодарим вас за оказанное доверие к бренду REXANT.

Будьте уверены, вы сделали правильный выбор, так как вся продукция REXANT отвечает последним технологическим решениям и соответствует современным стандартам качества. При правильном монтаже и эксплуатации саморегулирующийся кабель прослужит вам много лет.

КОМПЛЕКТАЦИЯ

1. Саморегулирующийся кабель
2. Инструкция по монтажу и эксплуатации

КОНСТРУКЦИЯ

Саморегулирующийся кабель REXANT состоит из нагревательного кабеля, оснащенного двухметровым силовым кабелем с евровилкой с одной стороны и концевой муфтой с другой.

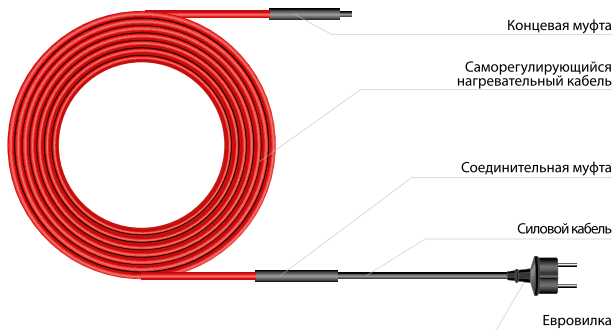

НАЗНАЧЕНИЕ

Саморегулирующийся кабель **REXANT ECO LINE/EXTRA LINE 15/EXTRA LINE 25/POWER LINE 30** – идеальное экономичное решение для защиты от замерзания труб, кровли, водосточной системы, ступеней и открытых площадок.

Саморегулирующийся кабель **ECO LINE** – предназначен для размещения внутри бытовых трубопроводов. Он абсолютно безопасен и может использоваться для труб с питьевой водой.

Саморегулирующийся кабель **EXTRA LINE 15/EXTRA LINE 25** – оптимальное решение для обогрева труб среднего и крупного диаметра.

POWER LINE 30 – лучший выбор для обогрева кровли, водостоков, труб, ступеней и открытых площадок.

Преимущества саморегулирующегося кабеля REXANT:

- высокое качество, надежность и безопасность
- простота в установке
- работа в экстремальных погодных условиях $-40...+85\text{ }^{\circ}\text{C}$
- экономия энергии благодаря высокотехнологичной матрице

ПРИНЦИП РАБОТЫ

Саморегулирующийся греющий кабель состоит из двух параллельных медных проводников, промежутки между которыми заполнены специальным полупроводящим составом (полупроводящая матрица), изменяющим свое сопротивление в зависимости от температуры обогреваемого объекта. В целях электробезопасности и защиты полупроводящая матрица имеет изоляцию из термопластичного эластомера, поверх которого наложена оплетка из луженой меди и оболочка. Соединительная и концевая муфты изготовлены в заводских условиях, надежны и герметичны.

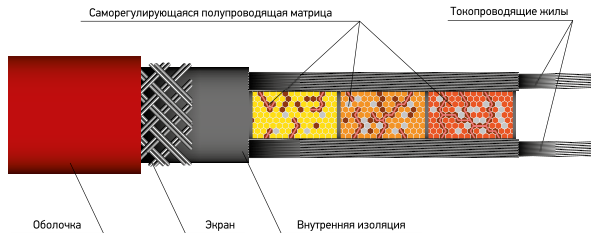

ХАРАКТЕРИСТИКИ

Класс защиты от поражения электрическим током - II
Механический класс - M2

Наименование	ECO LINE	EXTRA LINE 15	EXTRA LINE 25	POWER LINE 30
Мощность	10 Вт/м	15 Вт/м	25 Вт/м	30 Вт/м
Питание	220-230 В, 50 Гц	220-230 В, 50 Гц	220-230 В, 50 Гц	220-230 В, 50 Гц
Длина силового провода	2 м	2 м	2 м	2 м
Толщина греющего кабеля	7,6x5,1	8,4x5,8	8,6x5,7	13,2x5,5
Экранирование	Да	Да	Да	Да
Способ подключения	Через розетку с заземлением	Через розетку с заземлением	Через розетку с заземлением	Через розетку с заземлением
Степень влагозащитности	IP67	IP67	IP67	IP67
Минимальный радиус изгиба кабеля	40 мм	40 мм	40 мм	40 мм
Минимальная температура монтажа	-40 °С	-40 °С	-40 °С	-40 °С
Гарантия	3 года	3 года	3 года	3 года

ECO LINE

Артикул	Мощность, Вт	Длина кабеля, м
51-0601	20	2
51-0602	40	4
51-0603	60	6
51-0604	80	8

Артикул	Мощность, Вт	Длина кабеля, м
51-0605	100	10
51-0606	150	15
51-0607	200	20
51-0608	250	25

EXTRA LINE 15

Артикул	Мощность, Вт	Длина кабеля, м
51-0616	30	2
51-0617	60	4
51-0618	90	6
51-0619	120	8

Артикул	Мощность, Вт	Длина кабеля, м
51-0620	150	10
51-0621	225	15
51-0622	300	20
51-0623	375	25

EXTRA LINE 25

Артикул	Мощность, Вт	Длина кабеля, м
51-0637	50	2
51-0638	75	3
51-0639	100	4
51-0640	125	5
51-0641	150	6
51-0642	175	7

Артикул	Мощность, Вт	Длина кабеля, м
51-0644	225	9
51-0645	250	10
51-0646	375	15
51-0647	500	20
51-0648	625	25

EXTRA LINE 30

Артикул	Мощность, Вт	Длина кабеля, м
51-0649	60	2
51-0650	90	3
51-0651	120	4

Артикул	Мощность, Вт	Длина кабеля, м
51-0652	150	5
51-0653	180	6
51-0654	210	7

Артикул	Мощность, Вт	Длина кабеля, м
51-0655	240	8
51-0656	270	9
51-0657	300	10

Артикул	Мощность, Вт	Длина кабеля, м
51-0658	450	15
51-0659	600	20
51-0660	750	25

СПОСОБЫ МОНТАЖА

Перед началом монтажа необходимо ознакомиться с инструкцией по монтажу и эксплуатации. От качества монтажа во многом зависит эффективность и работоспособность системы.

МОНТАЖ ВНУТРЬ ТРУБЫ

Подходит для ECO LINE

Для монтажа кабеля внутри трубы, необходимо приобрести специальный сальник. Можно установить сальники REXANT артикула 51-0610-1/51-0610-2, либо любой другой.

- Установите на трубе тройник соответствующего размера.
- Установите на тройник сальниковый узел.
- Для эффективной работы системы обогрева трубопровод должен быть теплоизолирован, минимальной толщиной 20 мм.
- Соберите сальниковый узел, затянув втулку уплотнения и втулку зажимную так, чтобы почувствовать сопротивление при затяжке.

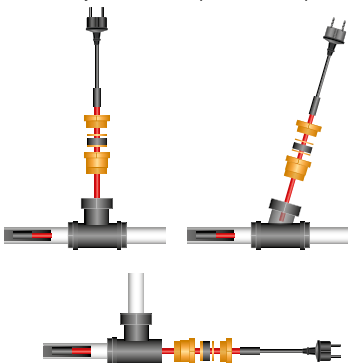

Сборка сальникового узла осуществляется в следующем порядке:

1. Наденьте на нагревательную секцию втулку зажимную сальникового узла.
2. Наденьте на нагревательную секцию поочередно шайбу.
Для облегчения установки разожмите шайбу плоскогубцами.
3. Для облегчения установки резинового уплотнителя рекомендуется использовать неагрессивную смазку.
4. Наденьте втулку уплотнения.

ВНИМАНИЕ! Для трубопроводов диаметром менее 3/4 рекомендуем устанавливать нагревательный кабель на наружную поверхность трубопровода.

- Очистите поверхность трубы от грязи и ржавчины.
- Закрепите кабель на трубе прямолинейно, либо используя намотку по спирали.
- Закрепите греющий кабель на нижнюю часть обогреваемой трубы при помощи крепежной ленты (в комплект поставки не входит). Крепление необходимо производить подальше от нижней стороны фланцев и других соединений, которые могли бы пропускать жидкости на работающий кабель.
- Смонтируйте теплоизоляцию, при этом силовой кабель должен остаться снаружи теплоизоляции.
- Подключите кабель к электросети.

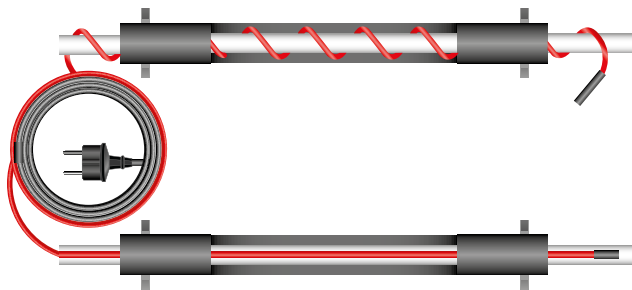

Подходит для:
EXTRA LINE 25/POWER LINE 30

- Для укладки кабеля в желоб и водосток шириной меньше 10 см — используйте одну нить греющего кабеля.
- Для обогрева желобов и водостоков большего размера потребуется две нити кабеля, укладываемые параллельно.
- Для крепления кабеля используйте зажим «скобу» или монтажную перфорированную ленту. При укладке кабеля в две нити, необходимо отделить кабель друг от друга.
- Греющий кабель должен быть продлен вниз, во внутреннюю часть сливной воронки.
- В нижней части воронки необходима установка «капающей» петли.
- Если вы используете одну нить нагревательного кабеля, то конец нагревательного кабеля продерните вверх на высоту около 30 – 50 см и закрепите.
- При длине водостока более 8 метров для крепления нагревательного кабеля используйте металлический трос.

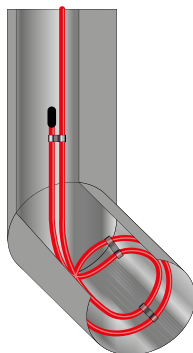
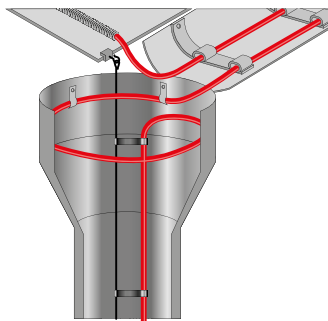

- Исходя из особенностей кровельного покрытия, выберите способ укладки кабеля.
 - На скатных крышах кабель укладывается змейкой. Если кровельное покрытие выполнено из профлиста или другого профилированного материала, кабель должен петлей заходить на каждую нижнюю волну листа.
 - Укладку саморегулирующегося кабеля на кровле необходимо осуществлять змейкой шириной 50 см. Шаг прокладки кабеля на кровле составляет 10 см.
 - По краям крыши кабель можно укладывать горизонтальными линиями параллельно карнизу. Допускается монтаж двух или трех кабельных линий с интервалом в 10 см.
 - Крепление кабеля осуществляется различными способами в зависимости от материала кровли.
-
- На черепичной кровле требуется применение перфорированной крепежной ленты, которая укладывается на клей с заходом под предыдущий ряд черепицы на 75 мм.
 - Крепление кабеля к мягкой кровле может выполняться с помощью клипс, но рекомендуется использовать клейкую алюминиевую ленту.
 - Крепеж в ендовах выполняется по натянутым тросам, либо он приклеивается к кровельному материалу. Нельзя нарушать герметичность данного кровельного элемента.

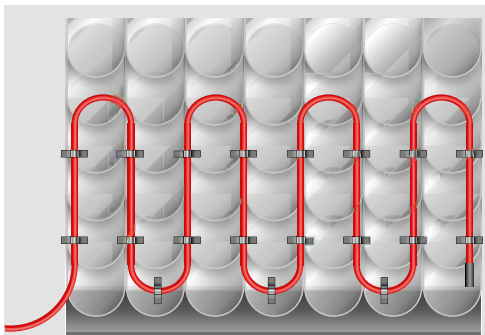

МОНТАЖ ДЛЯ СТУПЕНЕЙ И ПЛОЩАДОК

Подходит для:
POWER LINE 30

- Разложите на металлической сетке саморегулирующийся кабель POWER 30 параллельными рядами в виде «змейки».
- Монтаж начните ближе к источнику электропитания. Расстояние между витками должно быть 15-20 см.
- Закрепите нагревательный кабель на металлической сетке или арматуре. Необходимо использовать УЗО на 30 мА (при утечках тока на землю) .
- Произведите заливку специальными смесями для наружного применения слоем не менее 15 мм и дайте ему высохнуть в соответствии с инструкцией используемой смеси.
- Максимальная суммарная толщина стяжки и финишного покрытия не должна превышать 120 мм.

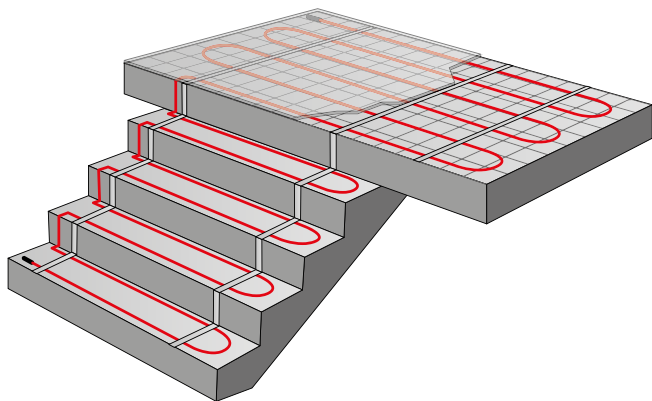

МЕРЫ ПРЕДОСТОРОЖНОСТИ

- Работы по подключению саморегулирующегося кабеля должны производиться квалифицированным электриком в соответствии с ПУЭ и СНиП.
- Установку производите в соответствии со стандартами и техническими нормами.
- Напряжение питания сети и выходная мощность должны соответствовать напряжению и потребляемой мощности, требуемым для данной системы.
- При включении саморегулирующегося кабеля возможно падение напряжения.
- Нагревательный кабель следует крепить к трубе прямолинейно во всех случаях, когда проект не требует монтажа нагревательного кабеля навивкой.
- Не превышайте минимальный радиус изгиба нагревательного кабеля (40 мм).

ДЕЙСТВИЯ ПРИ ОБНАРУЖЕНИИ НЕИСПРАВНОСТИ

Внимательно прочитайте данный раздел и обязательно следуйте указанным инструкциям. Это поможет обеспечить качественную работу изделия и продлит срок его службы.

- Обслуживание и ремонт изделия (саморегулирующийся кабель) должны проводиться только специалистами сервисного центра.
- При обнаружении неисправности немедленно прекратите использование и срочно обратитесь к уполномоченному представителю изготовителя либо к компании-продавцу.
- Используйте изделие (саморегулирующийся кабель) строго по назначению.
- Не разрешайте детям играть с изделием (саморегулирующийся кабель)!!!
- Не разбирайте, не переделывайте и не ремонтируйте изделие (саморегулирующийся кабель) самостоятельно.
- Берегите его от сильной вибрации, тряски и ударов.

При обнаружении дефекта необходимо обратиться к уполномоченному представителю изготовителя. Тел. +7 495 225-25-20, www.sds-group.ru

ТРАНСПОРТИРОВКА И ХРАНЕНИЕ

- Транспортировка и хранение изделия (саморегулирующийся кабель) осуществляется в соответствии с требованиями ГОСТ 15150-69
- Изделие (саморегулирующийся кабель) допускается перевозить всеми видами крытых транспортных средств в соответствии с правилами перевозок грузов, действующими на транспорте данного вида.
- Хранение изделия (саморегулирующийся кабель) должно осуществляться в чистом и сухом помещении при температуре -20...+50 °С.
- Не допускается хранение изделия (саморегулирующийся кабель) и его компонентов рядом с огнеопасными жидкостями, газами или взрывоопасными материалами.
- Храните изделие в безопасном месте, чтобы оно не подвергалось воздействию высоких температур.

УТИЛИЗАЦИЯ

Компоненты изделия (саморегулирующийся кабель) не представляют опасности для жизни и здоровья людей, а также для окружающей среды после окончания срока службы. Утилизация проводится в соответствии с требованиями действующих нормативных документов.

ГАРАНТИЙНЫЕ ОБЯЗАТЕЛЬСТВА

Гарантийный срок 36 месяцев. Срок службы 10 лет.

При возникновении в течение гарантийного периода дефектов в изделии, производитель гарантирует выполнение бесплатного ремонта изделия или его замены без компенсации расходов, связанных с демонтажом. На дефекты, возникшие в результате нарушения правил эксплуатации изделия либо в результате недопустимого воздействия на изделие, гарантийные обязательства производителя не распространяются.

Гарантия действительна только при наличии полностью и правильно заполненного Гарантийного талона. Производитель гарантирует выполнение обязательств по удовлетворению требований покупателей, установленных законодательными актами РФ. Продавец обязан выдать покупателю гарантийный талон с указанием даты и места продажи, названия фирмы, печатью организации и подписью уполномоченного лица.

Артикул производителя	
Длина (м)	
Дата продажи	
Продавец (наименование организации)	
Подпись представителя продавца	
Печать продавца	
Подпись покупателя	

Внимание! Для получения гарантии фирмы, следующие графы должны быть тщательно заполнены.

Исполнитель электромонтажных работ	
Дата монтажа	

Дату изготовления см. на упаковке.

Изготовитель: «Лин'Ан КФ Ко., ЛТД» / «Lin'an CF Co., Ltd»
 Адрес изготовителя: Лин ан индустриальная зона, Ханчжоу, Чжэцзян, Китай / Lin'an industrial zone, Hangzhou, Zhejiang, China
 Импортер и уполномоченный представитель: ООО «СДС»
 Адрес импортера: 123060, Россия, город Москва, улица Маршала Соколовского, дом 3, этаж 5, помещение 1, комната 3

