

- RUS** Приложение  
**ХОЛОДИЛЬНИКИ-МОРОЗИЛЬНИКИ**
- UKR** Додаток  
**ХОЛОДИЛЬНИКИ-МОРОЗИЛЬНИКИ**
- KAZ** Қосымша  
**ТОҢАЗЫТҚЫШТАР-МҰЗДАТҚЫШТАР**
- AZE** Əlavə  
**SOYUDUCULAR-DONDURUCULAR**
- RON** Anexa  
**FRIGIDERE-CONGELATOARE**
- UZB** Ilova  
**SOVUTGICHLAR-MUZLATGICHLAR**
- TGK** Замимаи  
**ЯҲДОНҲО-САРМОДОНҲО**
- KYR** Тиркеме  
**МУЗДАТКЫЧТАР-ТОНДУРГУЧТАР**

- XM-4619-XXX**
- XM-4621-XXX**
- XM-4623-XXX**
- XM-4624-XXX**
- XM-4625-XXX**
- XM-4626-XXX**

## 1 ОПИСАНИЕ ХОЛОДИЛЬНИКА

RUS

**1.1** Холодильник в соответствии с рисунком 1 предназначен для замораживания и длительного хранения замороженных продуктов, приготовления пищевого льда в морозильном отделении (далее – МО); для охлаждения и кратковременного хранения пищевых продуктов, напитков, овощей и фруктов в отделении для хранения свежих пищевых продуктов (далее – ХО).

В ХО (некоторых исполнений модели холодильника) имеется отделение свежести в соответствии с рисунком 1. В отделении свежести поддерживается более низкая температура по сравнению с ХО, что позволяет увеличить срок хранения свежих мясных и рыбных продуктов. Температура в отделении свежести может опускаться ниже 0 °С. Не храните в отделении овощи, салат и другие продукты, восприимчивые к низким температурам.

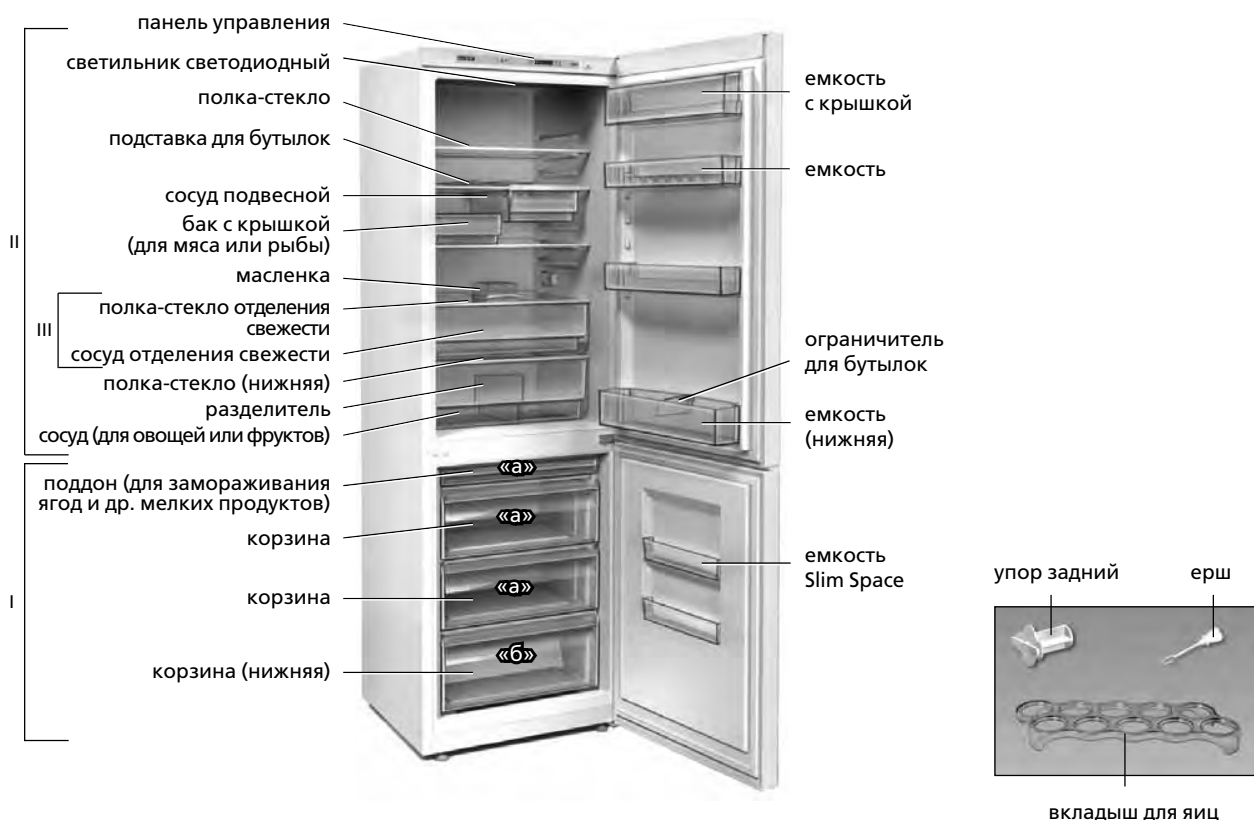

- I – морозильное отделение (МО):
  - «а» – зона замораживания и хранения;
  - «б» – зона хранения;
- II – отделение для хранения свежих пищевых продуктов (ХО);
- III – отделение свежести (отсутствует в некоторых исполнениях)

Рисунок 1 – Холодильник и комплектующие изделия

Таблица 1 – Климатические классы

Класс	Символ	Диапазон температур окружающей среды, °C
Умеренный расширенный	SN	От 10 до 32
Умеренный	N	От 16 до 32
Субтропический	ST	От 16 до 38
Тропический	T	От 16 до 43

1.2 В холодильнике предусмотрена функция «Суперзамораживание» («super»).

1.3 Для освещения в холодильнике предусмотрен светильник светодиодный в соответствии с рисунком 1.

1.4 Холодильник должен эксплуатироваться в диапазоне температур окружающей среды, который соответствует климатическому классу, указанному на его табличке. Соответствие диапазонов температур климатическим классам приведено в таблице 1.

1.5 Общее пространство, необходимое для эксплуатации холодильника, определяется размерами, указанными на рисунке 2 в миллиметрах. Конструкцией холодильника обеспечивается максимальный угол открывания двери – 110°. Во избежание поломки **ЗАПРЕЩАЕТСЯ** прилагать усилие для открывания двери на угол более 110°.

## 2 УПРАВЛЕНИЕ РАБОТОЙ ХОЛОДИЛЬНИКА

### 2.1 ПАНЕЛЬ УПРАВЛЕНИЯ

2.1.1 На панели управления в соответствии с рисунками 1, 3 расположены кнопки и световые индикаторы. Для доступа к панели управления необходимо открыть дверь ХО.

**ЗАПРЕЩАЕТСЯ** при нажатии кнопок использовать посторонние предметы и прилагать чрезмерные усилия во избежание деформации поверхности кнопок и их поломки.

### 2.2 ВКЛЮЧЕНИЕ ХОЛОДИЛЬНИКА

2.2.1 Для включения холодильника следует подключить его к электрической сети, вставив вилку шнура питания в розетку. На панели управления загорится индикатор температуры в ХО, установленной до отключения холодильника (при первом включении «4»). При необходимости следует установить температуру в соответствии с 2.3.1. Выбор и установку температуры в холодильнике необходимо осуществлять, учитывая температуру и влажность воздуха окружающей среды в помещении.

**ВНИМАНИЕ! Прекращение подачи напряжения в электрической сети не влияет на последующую работу холодильника: после возобновления электропитания холодильник продолжает работать с установленной ранее температурой. Функцию «Суперзамораживание» при необходимости следует выбрать заново.**

### 2.3 УСТАНОВКА ТЕМПЕРАТУРЫ В ХО

2.3.1 Установка температуры производится нажатием кнопки «°C». При нажатии кнопки «°C» поочередно высвечиваются индикаторы с числовыми значениями температуры.

**ВНИМАНИЕ! Температура в МО зависит от установленной**



Рисунок 3 – Панель управления



Рисунок 2 – Холодильник (вид сверху)

**температуры в ХО: чем ниже температура в ХО, тем ниже температура в МО.**

Для достижения выбранного значения температуры необходимо определенное время, особенно после первого включения, а также после уборки холодильника.

### 2.4 ВКЛЮЧЕНИЕ/ВЫКЛЮЧЕНИЕ ФУНКЦИИ «СУПЕРЗАМОРАЖИВАНИЕ» («super»)

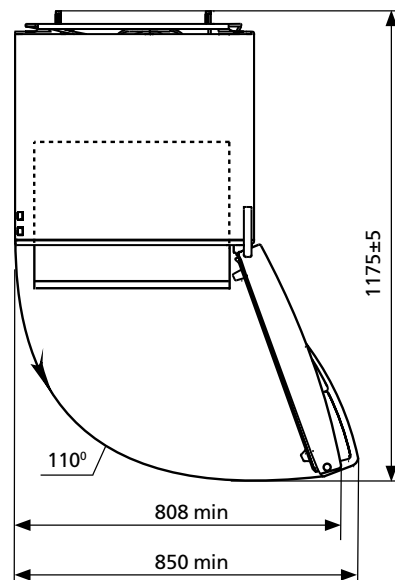
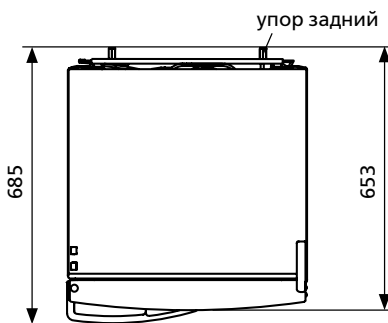
2.4.1 Функция предназначена для замораживания в МО свежих продуктов массой более 4 кг. Функцию «Суперзамораживание» следует включить заранее, за 24 ч до наполнения МО свежими продуктами.

**ВНИМАНИЕ! При включении функции «Суперзамораживание» в ХО возможно понижение температуры.**

2.4.2 Для включения функции «Суперзамораживание» следует нажать кнопку «super» – загорится индикатор \*, индикатор температуры в ХО погаснет.

2.4.3 Выключение функции производится повторным нажатием кнопки «super» или автоматически через (55±5) ч – индикатор \* погаснет, и загорится индикатор ранее выбранной температуры.

датчик температуры ХО



Рисунок 4

салазки

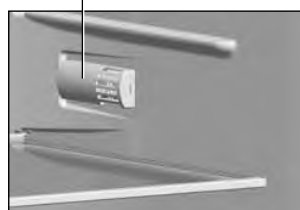
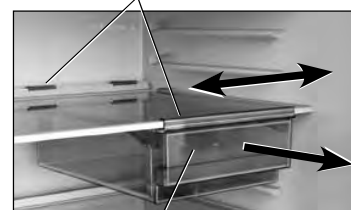

сосуд подвесной

Рисунок 5



Рисунок 6



Рисунок 7



Рисунок 8

## 2.5 ВОЗМОЖНЫЕ НЕИСПРАВНОСТИ

**2.5.1** Одновременное высвечивание индикаторов ✱ и «2» сигнализирует о неисправности, для устранения которой необходимо вызвать механика сервисной службы.

## 2.6 ВЫКЛЮЧЕНИЕ ХОЛОДИЛЬНИКА

**2.6.1** Для выключения холодильника следует вынуть вилку шнура питания из розетки.

## 3 ЭКСПЛУАТАЦИЯ ХОЛОДИЛЬНИКА

### 3.1 ЭКСПЛУАТАЦИЯ ХО

**ВНИМАНИЕ!** Не размещайте продукты вплотную к датчику температуры, расположенному на правой боковой стенке ХО в соответствии с рисунком 4.

**3.1.1** Подставка для бутылок, предназначенная для хранения напитков в бутылках, позволяет рационально использовать внутреннее пространство ХО. Бутылки следует укладывать, чтобы они не касались задней стенки ХО.

Подставку для бутылок рекомендуется устанавливать на вторую сверху полку-стекло, где напитки охлаждаются до оптимальной температуры.

**3.1.2** Сосуд подвесной в соответствии с рисунком 5 предназначен для хранения продуктов, например колбасных изделий или сыра. Сосуд закреплен под полкой-стекло при помощи салазок и может перемещаться вдоль нее. Для загрузки продуктов сосуд необходимо выдвинуть на себя до упора.

При необходимости переустановки на другую полку-стекло сосуд следует извлечь из салазок, выдвинув на себя до упора и приподняв вверх.

Затем снять салазки:

- приподнять заднюю часть салазок и вывести ее из зацепления с полкой-стекло;
- опустить вниз заднюю часть и потянуть салазки на себя, освобождая переднюю часть из зацепления.

Установить сосуд и салазки на выбранную полку-стекло в обратной последовательности.

**3.1.3** Сосуд (для овощей или фруктов) имеет разделитель в соответствии с рисунком 6, который устанавливается по направляющим пазам в одно из трех положений.

При необходимости достать сосуд из ХО либо переустановить разделитель следует:

- открыть дверь до упора, снять с двери емкость (нижнюю) и достать сосуд;
- вынуть разделитель из сосуда и установить на новое место по направляющим пазам, передвигая вниз до упора.

**3.1.4** Сосуд отделения свежести (при наличии) для загрузки и выгрузки продуктов следует выдвигать на себя до упора.

Для удобства в эксплуатации сосуд перемещается по роликовым направляющим.

При необходимости достать сосуд из ХО рекомендуется выдвинуть его на себя до упора, затем приподнять вверх, взявшись за боковую и переднюю поверхности, и освободить ролики сосуда из направляющих с обеих сторон. Для установки сосуда в холодильник необходимо ролики сосуда (с обеих сторон) установить в направляющие и, приподняв вверх, задвинуть его.

**3.1.5** Ограничитель для бутылок предотвращает их опрокидывание при открывании и закрывании двери. Ограничитель может перемещаться вдоль стенки емкости в соответствии с рисунком 7.

### 3.2 ЭКСПЛУАТАЦИЯ МО

**3.2.1** Корзины МО имеют ручку на передней панели для удобства при загрузке и выгрузке продуктов, а также ручки на боковых поверхностях (кроме нижней корзины) для перемещения вне холодильника в соответствии с рисунком 8.

**3.2.2** На корзинах нанесены пиктограммы с рекомендациями по срокам хранения (в месяцах) в МО замороженных (в домашних условиях) продуктов питания.

**3.2.3** Пельмени, небольшие куски мяса, ягоды и т.п. рекомендуется разместить в поддон для замораживания ягод и других мелких продуктов. После замораживания продукты упаковать и поместить для хранения в корзины МО.

**3.2.4** Емкости Slim Space на двери МО предназначены для непродолжительного хранения часто используемых замороженных продуктов в небольших упаковках.

Для снятия емкости необходимо приподнять ее двумя руками вверх и освободить пазы из элементов крепления на двери.

### 3.3 СИСТЕМА АВТОМАТИЧЕСКОГО ОТТАИВАНИЯ ХО

**3.3.1** В ХО используется автоматическая система оттаивания. Иней, появляющийся на задней стенке ХО, тает в цикле оттаивания при отключении компрессора и превращается в капли воды. Капли талой воды стекают в лоток, через отверстие в трубке попадают в сосуд на компрессоре в соответствии с рисунком 9 и испаряются. В отверстие лотка установлен ерш, предназначенный для устранения засорения системы слива.

В некоторых случаях иней может остаться на задней стенке ХО после включения компрессора, что не является неисправностью. Иней растает в последующих циклах оттаивания, предусмотренных в работе холодильника.



Рисунок 9 – Схема слива талой воды из ХО

**3.3.2** Необходимо регулярно следить за чистотой лотка (не реже одного раза в 3 месяца). Наличие воды в лотке указывает на засорение системы слива.

Для устранения засорения следует:

- прочистить ершом отверстие в лотке, чтобы вода без препятствий стекала в сосуд;
- вымыть ерш и установить в соответствии с рисунком 9.

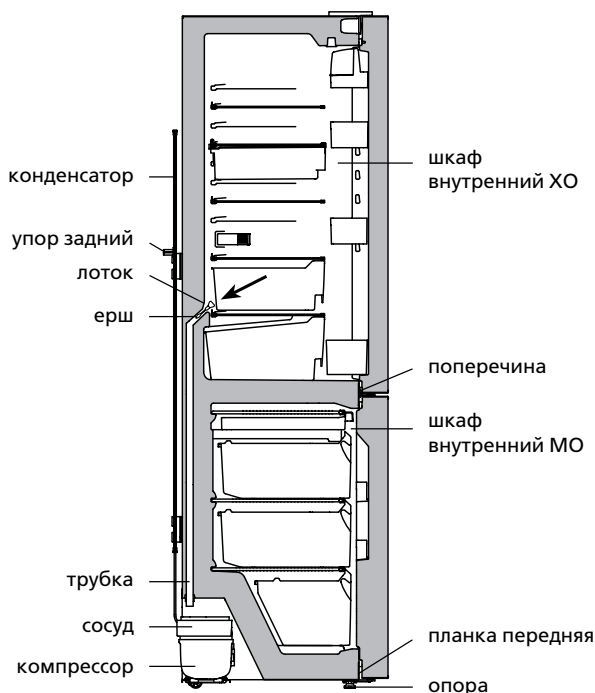
В холодильнике с отделением свежести для устранения засорения системы слива предварительно следует достать сосуд отделения свежести в соответствии с 3.1.4.

**ЗАПРЕЩАЕТСЯ** эксплуатировать холодильник с засоренной системой слива.

### 3.4 РАЗМОРАЖИВАНИЕ И УБОРКА МО

**3.4.1** При размораживании МО талую воду следует удалять из зоны сбора в соответствии с рисунком 10 легковпитывающим влагу материалом по мере оттаивания снегового покрова, затем вымыть отделение и вытереть насухо.

**ВНИМАНИЕ! Не допускайте вытекания талой воды из МО при размораживании и уборке. Вода, появившаяся на дне ХО или попавшая в место прилегания поперечины к шкафу внутреннему ХО, планки передней к шкафу внутреннему МО**

**в соответствии с рисунками 9, 10, может вызвать коррозию наружного шкафа холодильника и элементов холодильного агрегата, нарушить теплоизоляцию, привести к образованию трещин шкафа внутреннего и выходу из строя шкафа холодильника.**



Рисунок 10 – Сбор талой воды из МО

## 1 ОПИС ХОЛОДИЛЬНИКА

**1.1** Холодильник відповідно до малюнка 1 призначено для заморожування і тривалого зберігання заморожених продуктів, приготування харчового льоду в морозильному відділенні (далі – МВ); для охолодження і короткочасного зберігання харчових продуктів, напоїв, овочів та фруктів у відділенні для зберігання свіжих харчових продуктів (далі – ХВ).

В ХВ (деяких версіях моделі холодильника) є відділення свіжості відповідно до малюнку 1. У відділенні свіжості підтримується більш низька температура в порівнянні з ХВ, що дозволяє збільшити термін зберігання свіжих м'ясних і рибних продуктів. Температура у відділенні свіжості може опускатися нижче 0 °С. Не зберігайте у відділенні овочі, салат та інші продукти, сприйнятливі до низьких температур.

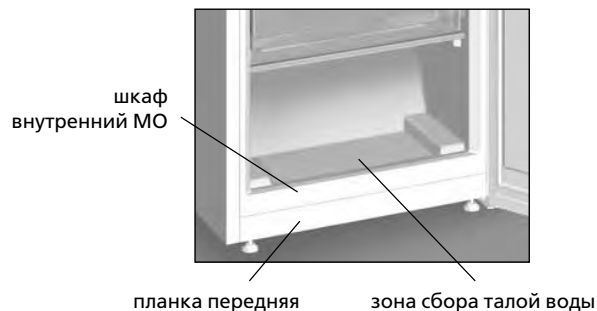
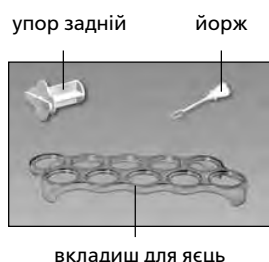

I – морозильне відділення (МВ):  
 «а» – зона заморожування і зберігання,  
 «б» – зона зберігання;  
 II – відділення для зберігання свіжих харчових продуктів (ХВ);  
 III – відділення свіжості (відсутнє в деяких виконаннях)

Малюнок 1 – Холодильник і комплектувальні вироби

**1.2** У холодильнику передбачена функція «Суперзаморожування» («super»).

**1.3** Для освітлення в холодильнику передбачено світлодіодний світильник відповідно до малюнка 1.

**1.4** Холодильник повинен експлуатуватися в діапазоні температур навколишнього середовища, який відповідає кліматичному класу, вказаному на його табличці. Відповідність діапазонів температур кліматичним класам наведені в таблиці 1.

**1.5** Загальний простір, необхідний для експлуатації холодильника, визначається розмірами, вказаними на малюнку 2 в міліметрах. Конструкцією холодильника забезпечується максимальний кут відкриття дверей – 110°. Щоб уникнути поломки **ЗАБОРОНЯЄТЬСЯ** докладати зусилля для відкриття дверей на кут більше 110°.

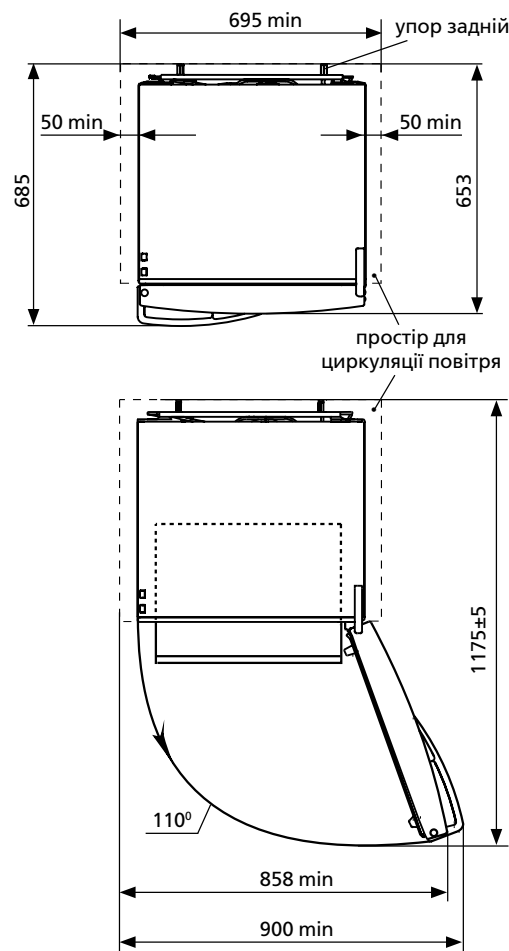

Малюнок 2 – Холодильник (вид зверху)

Таблиця 1 – Кліматичні класи

Клас	Символ	Діапазон температур навколишнього середовища, °С
Помірний розширений	SN	Від 10 до 32
Помірний	N	Від 16 до 32
Субтропічний	ST	Від 16 до 38
Тропічний	T	Від 16 до 43





Малюнок 3 – Панель керування

датчик температури ХВ

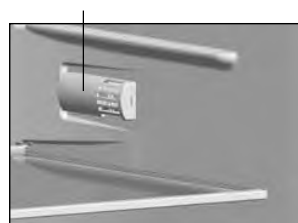

Малюнок 4

полозки

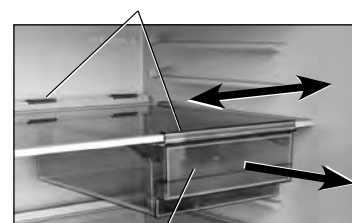

посудина підвісна

Малюнок 5

## 2 КЕРУВАННЯ РОБОТОЮ ХОЛОДИЛЬНИКА

### 2.1 ПАНЕЛЬ КЕРУВАННЯ

**2.1.1** На панелі керування відповідно до малюнків 1, 3 розташовані кнопки і світлові індикатори. Для доступу до панелі керування необхідно відчинити двері ХВ.

**ЗАБОРОНЯЄТЬСЯ** при натисненні кнопок використовувати сторонні предмети і докладати надмірних зусиль, щоб уникнути деформації поверхні кнопок і їхньої поломок.

### 2.2 ВМИКАННЯ ХОЛОДИЛЬНИКА

**2.2.1** Для включення холодильника слід підключити його до електричної мережі, зануривши вилку шнура живлення у розетку. На панелі управління загориться індикатор температури у ХВ, встановленої до відключення холодильника (при першому включенні «4»). При необхідності слід встановити температуру відповідно до 2.3.1. Вибір і установку температури у холодильнику необхідно здійснювати, враховуючи температуру і вологість повітря навколишнього середовища в приміщенні

**УВАГА! Припинення подачі напруги в електричній мережі не впливає на подальшу роботу холодильника: після відновлення електроживлення холодильник продовжує працювати зі встановленою раніше температурою. Функцію «Суперзаморожування» при необхідності слід вибрати заново.**

### 2.3 УСТАНОВЛЕННЯ ТЕМПЕРАТУРИ В ХВ

**2.3.1** Установлення температури здійснюється натисненням кнопки «°C». При натисненні кнопки «°C» по черзі висвітлюються індикатори із числовими значеннями температури.

**УВАГА! Температура в МВ залежить від встановленої температури у ХВ: чим нижче температура в ХВ, тим нижче температура в МВ.**

Для досягнення цього значення температури необхідно певний час, особливо після першого включення, а також після прибирання холодильника.

### 2.4 ВКЛЮЧЕННЯ/ВИКЛЮЧЕННЯ ФУНКЦІЇ «СУПЕРЗАМОРОЖУВАННЯ» («super»)

**2.4.1** Функція призначена для заморожування в МВ свіжих продуктів масою більше 4 кг. Функцію «Суперзаморожування» слід включити заздалегідь, за 24 години до наповнення МВ свіжими продуктами.

**УВАГА! При включенні функції «Суперзаморожування» в ХВ можливе зниження температури.**

**2.4.2** Для включення функції «Суперзаморожування» слід натиснути кнопку «super» – загориться індикатор ✱, індикатор температури в ХВ погасне.

**2.4.3** Вимкнення функції проводиться повторним натисненням кнопки «super» або автоматично через (55±5) годин – індикатор ✱ погасне, і загориться індикатор раніше обраної температури.

### 2.5 МОЖЛИВІ НЕСПРАВНОСТІ

**2.5.1** Одночасне висвічування індикаторів ✱ і «2» сигналізує про несправність, для усунення якої необхідно викликати механіка сервісної служби.

### 2.6 ВИМИКАННЯ ХОЛОДИЛЬНИКА

**2.6.1** Для вимкнення холодильника слід вийняти вилку шнура живлення з розетки, від'єднавши його від мережі.

## 3 ЕКСПЛУАТАЦІЯ ХОЛОДИЛЬНИКА

### 3.1 ЕКСПЛУАТАЦІЯ ХВ

**УВАГА! Не розміщуйте продукти впритул до датчика температури, розташованого на правій боковій стінці ХВ відповідно до малюнка 4.**

**3.1.1** Підставку для пляшок, призначено для зберігання напоїв в пляшках, дозволяє раціонально використовувати внутрішній простір ХВ. Пляшки слід укладати, щоб вони не торкалися задньої стінки ХВ.

Підставку для пляшок рекомендується встановлювати на другу зверху полицю-скло, де напої охолоджуються до оптимальної температури.

**3.1.2** Посудину підвісну відповідно до малюнка 5 призначено для зберігання продуктів, наприклад ковбасних виробів або сиру. Посудину закріплено під полицю-склом за допомогою полозок і може пересуватися вздовж неї. Для завантаження продуктів посудину необхідно висунути на себе до упору.

За необхідності переустановлення на іншу полицю-скло посудину слід витягти із полозок, висунувши на себе до упору та трохи піднявши вгору.

Потім зняти полозки:

роздільник

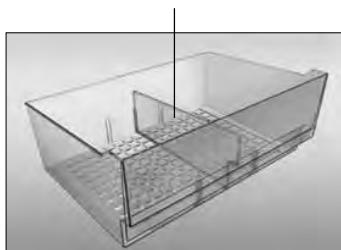

Малюнок 6

обмежник для пляшок

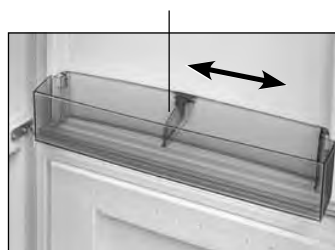

Малюнок 7

ручка

ручка

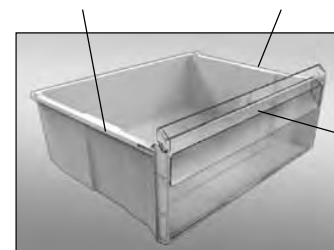

ручка

Малюнок 8

– трохи підняти задню частину полозок і вивести її з зачеплення з полицю-склом;

– опустити вниз задню частину і потягти полозки на себе, вивільняючи передню частину із зачеплення.

Установити посудину і полозки на обрану полицю-скло у зворотній послідовності.

**3.1.3** Посудина (для овочів або фруктів) має роздільник відповідно з малюнком 6, який встановлюється по направляючим пазам в одне з трьох положень.

При необхідності дістати посудину з ХВ або перевстановити роздільник слід:

– відкрити двері до упору, зняти з дверей ємність (нижню) і дістати посудину;

– вийняти роздільник з посудини і встановити на нове місце по напрямних пазах, пересуваючи вниз до упору.

**3.1.4** Посудина відділення свіжості (при наявності) для завантаження і вивантаження продуктів слід висувати на себе до упору.

Для зручності в експлуатації посудина переміщується по роликовим направляючим.

При необхідності дістати посудину з ХВ рекомендується висунути її на себе до упору, потім припідняти вгору, взявшись за бічну і передню поверхні, і звільнити ролики посудини з направляючих з обох сторін. Для встановлення посудини в холодильник необхідно ролики посудини (з обох сторін) встановити в направляючі і, припідняв вгору, встромити його.

**3.1.5** Обмежник для пляшок запобігає їхньому перекиданню при відчиненні та зачиненні дверей. Обмежник може пересуватися вздовж стінки ємності відповідно до малюнка 7.

### 3.2 ЕКСПЛУАТАЦІЯ МВ

**3.2.1** Кошики МВ мають ручку на передній панелі для зручності при завантаженні та вивантаженні продуктів, а також ручки на бокових поверхнях (крім нижнього кошика) для пересування поза холодильником відповідно до малюнка 8.

**3.2.2** На кошиках нанесено піктограми з рекомендаціями щодо термінів зберігання (у місяцях) у МВ заморожених (за хатніх умов) продуктів харчування.

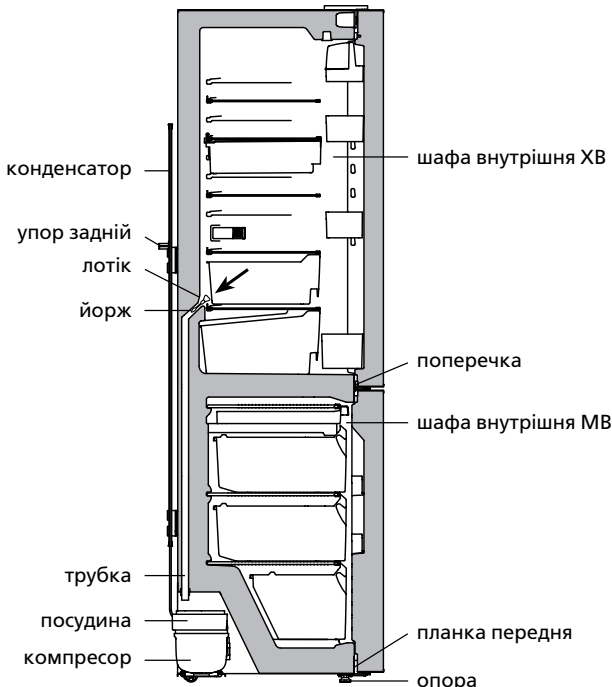

Малюнок 9 – Схема зливу талої води з ХВ

**3.2.3** Пельмені, невеликі шматки м'яса, ягоди тощо рекомендується розташувати до кошика для заморожування ягід та інших дрібних продуктів. Після заморожування продукти упакувати та помістити для зберігання до кошиків МВ.

**3.2.4** Ємності Slim Space на дверях МВ призначено для нетривалого зберігання в невеликих пакуваннях заморожених продуктів, що часто використовуються.

Для зняття ємності необхідно трохи підняти її двома руками вгору та вивільнити пази з елементів кріплення на дверях.

### 3.3 СИСТЕМА АВТОМАТИЧНОГО ВІДТАВАННЯ ХВ

**3.3.1** У ХВ використовується автоматична система відтавання. Іній, що з'являється на задній стінці ХВ, тане в циклі відтавання при вимиканні компресора і перетворюється на краплі води. Краплі талої води стікають у лоток, через отвір у ньому по трубці потрапляють до посудини на компресорі відповідно до малюнка 9 та випарюються. В отвір лотка встановлено йорж, призначений для усунення засмічення системи зливу.

В деяких випадках іній може залишитися на задній стінці ХВ після вмикання компресора, що не є несправністю. Іній розтане в наступних циклах розморожування, передбачених в роботі холодильника.

**3.3.2** Необхідно регулярно стежити за чистотою лотку (не рідше за одного разу на 3 місяці). Наявність води в лотку вказує на засмічення системи зливу.

Для усунення засмічення слід:

– прочистити йоржем отвір у лотку, щоби вода без перешкод стікала до посудини;

– вимити йорж і встановити відповідно до малюнка 9.

У холодильнику з відділенням свіжості для усунення засмічення системи зливу поперечно слід дістати посудину відділення свіжості відповідно до 3.1.4.

**ЗАБОРОНЯЄТЬСЯ** експлуатувати холодильник із засміченою системою зливу.

### 3.4 РОЗМОРОЖУВАННЯ І ПРИБИРАННЯ МВ

**3.4.1** Під час розморожування МВ талу воду слід видаляти із зони стікання відповідно до малюнка 10 матеріалом, що легко вбирає вологу, у міру відтавання снігового покриву, потім вимити відділення та витерти насухо.

**УВАГА!** Не допускайте витікання талої води з МВ під час розморожування та прибирання.

**УВАГА!** Вода, що з'явилася на дні ХВ або потрапила в місто прилягання поперечки до шафи внутрішньої ХВ, планки передньої до шафи внутрішньої МВ відповідно до малюнків 9, 10, може спричинити корозію зовнішньої шафи холодильника й елементів холодильного агрегату, порушити теплоізоляцію, призвести до утворення тріщин шафи внутрішньої та виходу з ладу шафи холодильника.

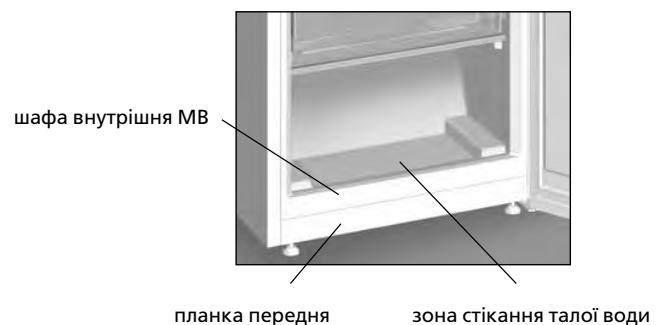

Малюнок 10 – Збір талої води з МВ

**4 ТЕХНІЧНИЙ ЛИСТ (МІКРОФІША)  
ТА КОМПЛЕКТАЦІЯ**

**4.1** Найменування технічних характеристик і комплектувальних виробів указано в таблицях 2 і 3 відповідно. У гарантійній карті ці найменування наведені російською мовою і вказані значення параметрів і кількість комплектувальних виробів.

**Таблиця 2 – Технічний лист**

НАЙМЕНУВАННЯ		Значення	
Товарний знак		Значення, які відповідають характеристикам, вказані в гарантійній карті	
Модель			
Категорія холодильного приладу <sup>1)</sup>			
Клас енергетичної ефективності <sup>2)</sup>			
Номінальне річне споживання енергії при температурі навколишнього середовища плюс 25 °С, kW•h/a <sup>3)</sup>			
Номінальний корисний об'єм, dm <sup>3</sup>	відділення для зберігання свіжих харчових продуктів		
	морозильного відділення		
Відділення без утворення інею (No Frost)			
Номінальний час підвищення температури харчових продуктів в морозильному відділенні від мінус 18 °С до мінус 9 °С, h			
Номінальна заморозуюча здатність при температурі навколишнього середовища плюс 25 °С, kg/24h			
Кліматичний клас <sup>4)</sup>			
Корегований рівень звукової потужності, dB, не більше			
Вбудований прилад			
Номінальний загальний об'єм бруто, dm <sup>3</sup>			
Номінальний загальний об'єм бруто морозильного відділення, dm <sup>3</sup>			
Номінальна корисна площа зберігання, dm <sup>2</sup>			
Габаритні розміри, mm	висота		
	ширина		
	глибина		
Маса нетто, kg, не більше			
Температура зберігання заморожених харчових продуктів, °С, не вище			
Температура зберігання свіжих харчових продуктів, °С			
Середня температура зберігання свіжих харчових продуктів, °С, не вище			
Вміст срібла, g			
Вміст золота, g			
<sup>1)</sup> Категорія визначена відповідно до СТБ 2474-2020. <sup>2)</sup> Від A+++ (найбільш ефективний) до G (найменш ефективний). <sup>3)</sup> Споживання електроенергії, засноване на результатах стандартного випробування, проведеного протягом 24 годин. Фактичне енергоспоживання буде залежати від того, як буде використовуватися холодильний прилад і де він встановлений. <sup>4)</sup> Прилад призначений для використання при температурі навколишнього середовища від плюс 16 °С до плюс 38 °С. Примітка – Визначення значень параметрів проводиться в спеціально обладнаних лабораторіях за певними методиками.			

**Таблиця 3 – Комплектувальні вироби**

НАЙМЕНУВАННЯ	Кількість, шт.
Кошик (нижній)	Наведено в гарантійній карті
Кошик	
Кошик (для заморожування ягід та інших дрібних продуктів)	
Посудина для овочів або фруктів <sup>1)</sup>	
Роздільник	
Полиця-скло (нижня) <sup>2)</sup>	
Полиця-скло <sup>2)</sup>	
Бак із кришкою (для м'яса або риби) <sup>1)</sup>	
Маслянка	
Посудина підвісна <sup>1)</sup>	
Підставка для пляшок	
Ємність з кришкою <sup>3)</sup>	
Ємність <sup>3)</sup>	
Ємність (нижня) <sup>4)</sup>	
Ємність Slim Space	
Обмежник для пляшок	
Упор задній	
Вкладиш для яєць	
Йорж	
Посудина відділення свіжості	
Полиця-скло відділення свіжості	
<sup>1)</sup> Не розраховані для зберігання масел і продуктів, що пройшли теплову обробку. <sup>2)</sup> Максимальне навантаження при рівномірному розподілі 20 kg. <sup>3)</sup> Максимальне навантаження при рівномірному розподілі 2,5 kg. <sup>4)</sup> Максимальне навантаження при рівномірному розподілі 5 kg.	



## 1 ТОҢАЗЫТҚЫШТЫҢ СИПАТТАМАСЫ

**1.1** Тоңазытқыш 1-ші суретке сәйкес өнімдерді тоңазытуға және тоңазытылған өнімдерді ұзақ уақыт сақтауға, мұздатқыш бөлімде (одан әрі – МБ) тағамдық мұзды әзірлеуге; балғын өнімдерді сақтауға арналған бөлімде тағам өнімдерін, сусындарды, көкөністер мен жемістерді салқындатуға және қысқа мерзімді сақтауға арналған (одан әрі – ТБ).

ТБ, 1 суретіне сәйкес, (тоңазытқыш модельдер кейбір нұсқаларында) балғындық бөлу бар. Жаңа піскен азық-түлік сақтау ол ТБ салыстырғанда төменірек температурада қолдау көрсетеді, бұл сіз жаңа піскен ет және балық өнімдерінің

жарамдылық мерзімін ұзартуға мүмкіндік береді. Балғындық бөлімінде температурасы 0 °С төмен құлап аласыз. Көкөніс, салат және төмен температураларға сезімтал болып табылатын басқа өнімдерінде сақтамаңыз.

**1.2** Тоңазытқышта «Супер мұздату» («**super**») функциясы қарастырылған.

**1.3** Жарықтандыру үшін тоңазытқыштың ішінде 1-суретке сәйкес жарық диодты шамшырақ қарастырылған.

**1.4** Тоңазытқыш оның жапсырмасында көрсетілген климат класына сәйкес келетін қоршаған ортаның температура диапазонының аясында пайдаланылуы тиіс. Температура диапазоны мен климаттық кластардың сәйкестігі 1-кестеде келтірілген.

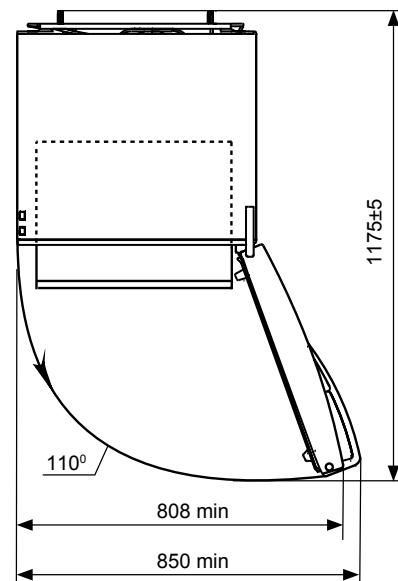
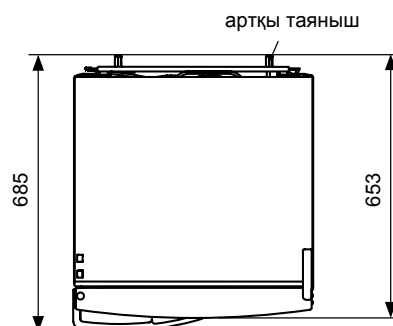
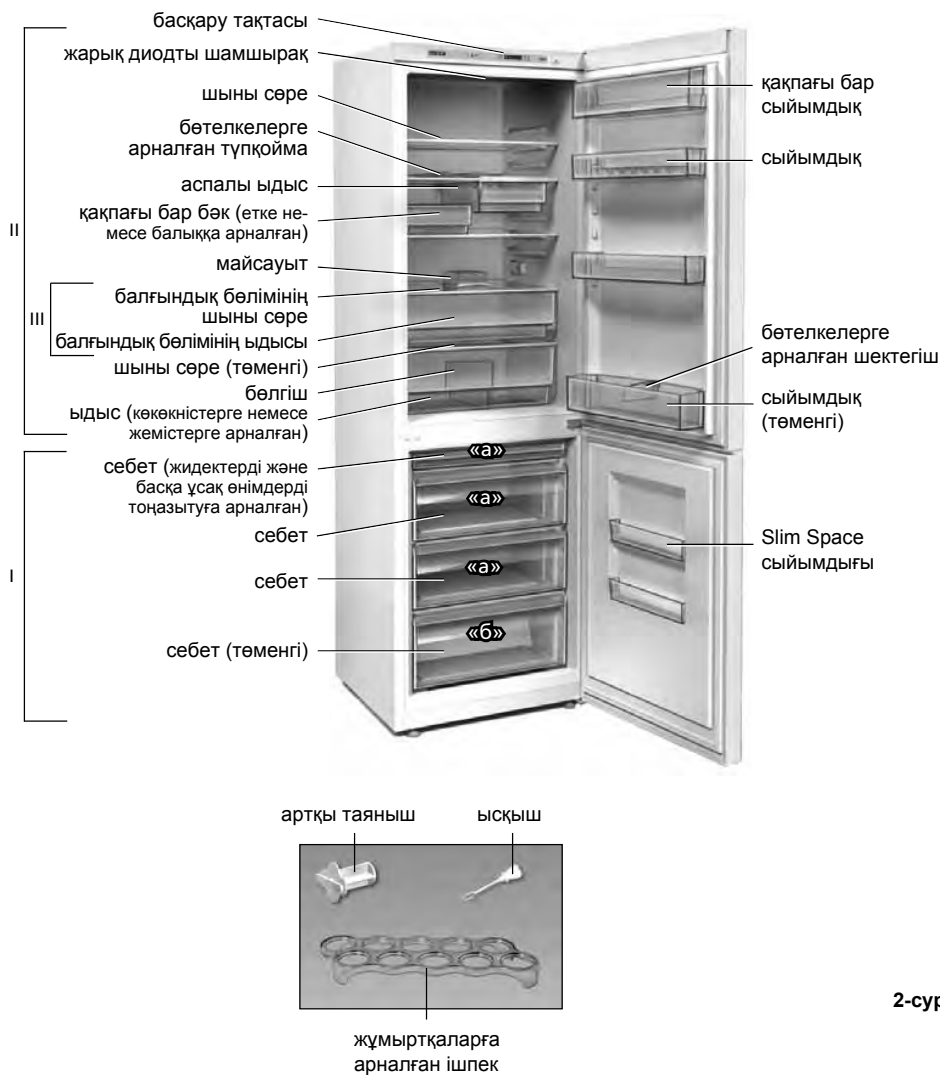

2-сурет – Тоңазытқыш (жоғарыдан қарағандағы түрі)

I – мұздатқыш бөлім (МБ):  
«а» – тоңазыту және сақтау аймағы,  
«б» – сақтау аймағы;  
II – балғын өнімдерді сақтауға арналған бөлім (ТБ);  
III – балғындық бөлімі (кейбір орындалуларда жоқ)

1-сурет – Тоңазытқыш және толымдаушы бұйымдар

1-кесте – Климаттық кластар

Класы	Таңбасы	Қоршаған орта температураларының ауқымы, °С
Қоңыржай кеңейтілген	SN	10-нан 32-ге дейін
Қоңыржай	N	16-нан 32-ге дейін
Субтропикалық	ST	16-нан 38-ге дейін
Тропикалық	T	16-нан 43-ге дейін

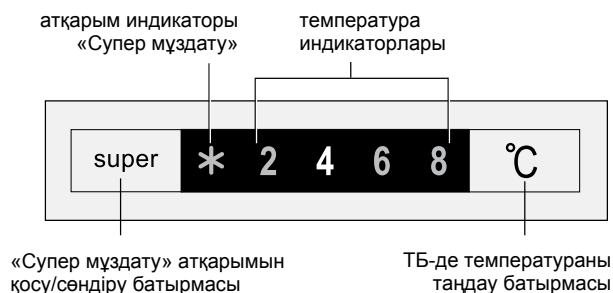

3-сурет – Басқару тақтасы

ТБ температурасының қадағасы

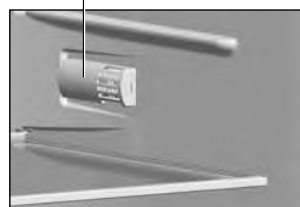

4-сурет

жылжыма бөлшек

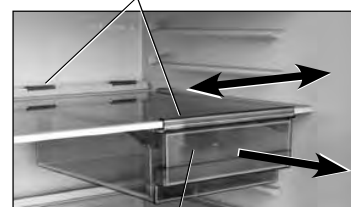

аспалы ыдыс

5-сурет

1.5 Тоңазытқышты пайдалану үшін қажет ортақ кеңістік 2-суретте миллиметрмен көрсетілген өлшемдермен анықталады. Тоңазытқыштың құрылымымен есіктің максималды 110°-қа дейін ашылуы қамтамасыз етіледі. Сынып қалуына жол бермеу үшін есіктерді 110°-тан артық ашу үшін шамадан тыс күш салуға **ТЫЙЫМ САЛЫНАДЫ**.

## 2 ТОҢАЗЫТҚЫШТЫҢ ЖҰМЫСЫН БАСҚАРУ

### 2.1 БАСҚАРУ ТАҚТАСЫ

2.1.1 Басқару тақталарында 1, 3 суреттерге сәйкес батырмалар мен жарық диодтары орналасқан. Басқару тақтасына қолжетімдік үшін ТБ есігін ашу қажет.

Батырмалардың беткі қабатының майысып қалуына және олардың сынып қалуына жол бермеу үшін батырмаларды басқан кезде бөгде заттарды пайдалануға және оларға шамадан тыс күш түсіруге **ТЫЙЫМ САЛЫНАДЫ**.

### 2.2 ТОҢАЗЫТҚЫШТЫ ҚОСУ

2.2.1 Тоңазытқышты қосу үшін қуат көзінің сымының ашасын розеткаға салу арқылы оны электрлік жүйеге қосу қажет. Басқару панелінде тоңазытқышты өшіргенге дейін (алғашқы қосу кезінде «4») орнатылған ТБ-ң температура индикаторы жанады. Қажет болған жағдайда температураны 2.3.1 тармақшаға сәйкес орнатқан жөн. Тоңазытқыштың температурасын таңдау және орнату бөлмедегі ауаның температурасы мен ылғалдылығын ескере отырып жасау қажет.

**НАЗАР АУДАРЫҢЫЗ!** Электрлік жүйеде кернеуді беруді тоқтату тоңазытқыштың ары қарай жұмыс істеуіне әсер етпейді: электр қуат көзін қайта іске қосқаннан кейін тоңазытқыш бұрынырақ орнатылған температурамен жұмыс істеуді жалғастырады. Қажет болған жағдайда «Супер мұздату» функциясын басынан таңдаған жөн.

### 2.3 ТБ-де ТЕМПЕРАТУРАНЫ ОРНАТУ

2.3.1 Температура «°C» батырмасын басу арқылы орнатылады. «°C» батырмасын басқан кезде температураның сандық мағыналары бар индикаторлар кезек-кезек жарық түсіреді.

**НАЗАР АУДАРЫҢЫЗ!** МБ температурасы ТБ орнатылған температураға тәуелді болады: ТБ-гі температура қаншалықты төмен болса, МБ-гі температура соншалықты төмен болады.

Температураның таңдалған мәніне қол жеткізу үшін белгілі бір уақыт қажет болады, әсіресе алғашқы қосқаннан кейін, сонымен қатар тоңазытқышты тазалағаннан кейін.

## 2.4 «СУПЕР МҰЗДАТУ» («super») ФУНКЦИЯСЫН ҚОСУ/ӨШІРУ

2.4.1 Функция салмағы 4 кг-нан асатын жаңа піскен өнімдерді МБ мұздату үшін арналған. «Супер мұздату» функциясын МБ-ді жаңа піскен өнімдермен толтырғанға 24 сағатқа дейін ертерек қосқан жөн.

**НАЗАР АУДАРЫҢЫЗ!** «Супер мұздату» функциясын қосқан кезде ТБ температураның түсіп кетуі мүмкін.

2.4.2 «Супер мұздату» функциясын қосу үшін «super» батырмасын басу қажет – \* индикаторы жанады, ТБ-гі температура индикаторы өшеді.

2.4.3 Функцияны өшіру «super» батырмасын қайтадан басу арқылы немесе автоматты түрде (55±5) сағаттан кейін жүргізіледі – \* индикаторы өшеді, және алдында таңдалған температураның индикаторы жанады.

## 2.5 ЫҚТИМАЛ АҚАУЛЫҚТАР

2.5.1 Индикаторлардың бір мезгілде жарықтануы \* және «2» ақаулық туралы белгі береді, оны жою үшін сервистік қызмет механигін шақыру қажет.

## 2.6 ТОҢАЗЫТҚЫШТЫ СӨНДІРУ

2.6.1 Тоңазытқышты сөндіру үшін желіден ажырату арқылы қуат тоқсымының айырын розеткадан алып шығу қажет.

## 3 ТОҢАЗЫТҚЫШТЫ ПАЙДАЛАНУ

### 3.1 ТБ ПАЙДАЛАНУ

**НАЗАР АУДАРЫҢЫЗ!** Өнімді 4-суретке сәйкес ТБ-ң оң бүйір жақ қабырғасында орналасқан температура қадағасына тақап орналастырмаңыз.

3.1.1 Бөтелкелердегі сусындарды сақтау үшін арналған бөтелкелерге арналған түпқойма ТБ-ң ішкі кеістігін оңтайлы пайдалануға мүмкіндік береді. Бөтелкелер ТБ-нің артқы жағына тимейтіндей оларды қойған дұрыс.

Бөтелкелерге арналған түпқойманы жоғарыдан екінші сөреге орнатқан жөн, ол жерде сусындар оңтайлы температураға дейін салқындайды.

3.1.2 Аспалы ыдыс 5-суретке сәйкес тағам өнімдерін, мысалы, шұшық өнімдерін немесе ірімшікті сақтауға арналған. Ыдыс шыны сөренің үстінде жылжыма бөлшектердің көмегімен бекітілген және оның бойымен жылжи алады. Өнімдерді алып шығу үшін ыдысты өзіңе қарай тірелгенше шығару керек.

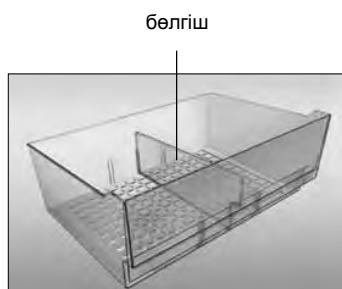

6-сурет

бөтелкелерге арналған шектегіш

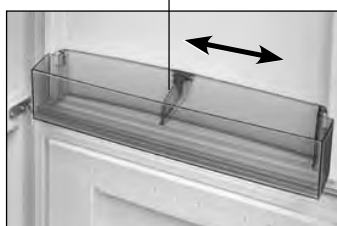

7-сурет

тұтқа

тұтқа

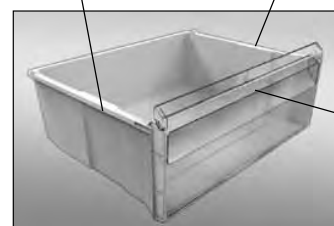

8-сурет

Басқа шыны сөреге қайтадан орнату қажет болған кезде өзіңе қарай тірелгенше шығарып және жоғары көтеріңкілеп, жылжым бөлшектен алып шыққан жөн.

Содан кейін жылжыма бөлшекті алып тастаңыз:

– жылжыма бөлшектің артқы бөлігін көтеріңкілеңіз және оны шыны сөремен ілінісуден шығарыңыз;

– артқы бөлігін артқа түсіріңіз және алдыңғы бөлігін ілінісуден босату арқылы жылжыма бөлшекті өзіңізге қарай тартыңыз.

Ыдыс пен жылжыма бөлшекті таңдаған шыны сөреге кері тәртіппен орнатыңыз.

**3.1.3** Ыдыстың (көкөністер немесе жемістер үшін) 6-суретке сәйкес үш күйлердің біріне бағыттауыш саңылаулар бойынша орнатылатын бөлгіші болады.

Егер ТБ-тан түтікті алып немесе бөлгішті қайта орнату үшін:

– есікті тірелгенше ашып тұрып, одан төменгі контейнерді шешіп алу керек;

– түтіктен бөлгішті алып, оны бағыттауыш ойықтар арқылы төмен қарай жылжытып, жаңа жерге орнату керек.

**3.1.4** Азық-түліктердің салу мен шығару үшін балғындық бөлімінің ыдысын (бар болған жағдайда) өзіңе қарай тірелгенге дейін шығару қажет.

Пайдалану кезінде ыңғайлылық үшін ыдыс роликті бағыттауыштар бойынша орын ауыстырады.

Ыдысты ТБ-нен шығарып алу қажет болған жағдайда оны өзіңе қарай тірелгенше тарту керек, одан кейін бүйірлік және беттік беттерді ұстай отырып, жоғары қарай көтеру және екі жақтан бағыттауыштардан ыдыс шығаршықтарын босату қажет. Ыдысты тоңазытқышқа орнату үшін ыдыстың роликтерін (екі жағынан) бағыттауыштарға орнатып, жоғары қарай кішкене көтере отырып, итеріп қою қажет.

**3.1.5** Бөтелкелерге арналған шектегіш есікті ашқан және жапқан кезде олардың аударылып кетуіне жол бермейді. Шектегіш 7-суретке сәйкес сыйымдықтың қабырғасының бойымен орын ауыстырла алады.

### 3.2 МБ ПАЙДАЛАНУ

**3.2.1** Өнімдерді салған және түсірген кезде ыңғайлы болу үшін МБ себеттерінің алдыңғы тақтасында тұтқа бар, сондай-ақ 8-суретке сәйкес тоңазытқыштан тыс орын ауыстыру үшін беткі қабаттарында (төменгі себеттеп басқа) тұтқалары бар.

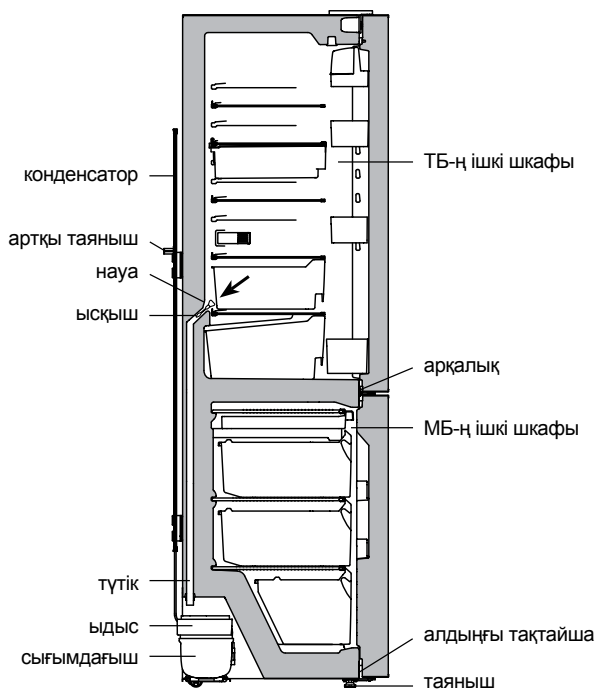

9-сурет – ТБ-тен жайылма су ағу сызбасы

**3.2.2** Себеттерде (үй жағдайында) МБ-де тоңазытылған тағам өнімдерін сақтау мерзімдері (ай) жөніндегі ұсыныстар көрсетілген пиктограммалар келтірілген.

**3.2.3** Тұшпараны, еттің шағын кесектерін, жидектерді және т.с.с. жидектер мен басқа ұсақ өнімдерді тоңазытуға арналған себетке салған жөн. Тоңазытқаннан кейін өнімдерді қаптаңыз және сақтау үшін МБ себеттеріне салыңыз.

**3.2.4** Тоңазытқыштың есігіндегі Slim Space сыйымдықты жиі пайдаланылатын шағын қаптамалардағы тоңазытылған өнімдерді қысқа мерзім ішінде сақтауға арналған.

Сыйымдықты алып тастау үшін оны екі қолыңмен жоғары көтеріп, есіктердегі бекіту элементтерінен ойықтарды босатыңыз.

### 3.3 ТБ-Ң АВТОМАТТЫ ЖІБІТУ ЖҮЙЕСІ

**3.3.1** ТБ-де автоматты жібіту жүйесі пайдаланылады. ТБ-ң артқы қабырғасында пайда болатын қырай сығымдағышты сөндірген кезде жібіту циклінде ериді және су тамшыларына айналады. Жайылма су науаға ағады, ондағы саңылау арқылы түтіктің бойымен 9-суретке сәйкес сығымдағыштағы ыдысқа жиналады және буланады. Тартпа саңылауына тоғу жүйесінің ластануын жою үшін арналған ысқыш орнатылған.

Кей кезде компрессор қосылғанда ТБ артқы жарында қырау қалуы мүмкін, бірақ ол ТБ бұзылғандығын көрсетпейді. Ол қырау алдағы уақыттағы еру циклдерінің бірінде ериді.

**3.3.2** Науаның тазалығын жүйелі түрде қадағалау қажет (кем дегенде 3 айда 1 рет). Науада судың болуы ағызу жүйесінің бітеліп қалғандығын көрсетеді.

Бітелуді кетіру үшін:

– су кедергісіз ыдысқа ағу үшін науадағы саңылауды ысқышпен тазарту қажет;

– ысқышты жуып, 9-уретке сәйкес орнату қажет.

Балғындық бөлімі бар тоңазытқышта ағызу жүйесінің ластануын жою үшін балғындық бөлімінің ыдысын алдын-ала 3.1.4 сәйкес шығарып алған жөн.

Ағызу жүйесі бітеліп қалған тоңазытқышты пайдалануға **Тыйым салынады**.

### 3.4 МБ-Ң МҰЗЫН ЕРІТУ ЖӘНЕ ЖИНАСТЫРУ

**3.4.1** МБ-ң мұзын еріткен кезде жайылма суды ағу аймағынан 10-суретке сәйкес ылғалды жеңіл сіңіретін материалмен қар жамылғысының жібу шамасына қарай кетірген жөн, содан кейін камераны жуып, құрғатып сұрту қажет.

**НАЗАР АУДАРЫҢЫЗ!** Мұзын еріткен кезде және жинастырған кезде жайылма судың ағып кетуіне жол бермеңіз.

**НАЗАР АУДАРЫҢЫЗ!** ТБ-ң түбінде пайдаланған немесе ТБ-ң ішкі шкафының арқалығына, ішкі МБ-ң алдыңғы шкафының тақтайына тиіп кеткен су 9, 10 суреттерге сәйкес тоңазытқыштың сыртқы шкафының және тоңазытқыш агрегатының элементтерінің тоттануына әкеп соғуы мүмкін, жылу оқшаулауын бұзуы мүмкін, ішкі шкафта жарықтардың түзілуіне және тоңазытқыш шкафының істен шығуына әкеп соғуы мүмкін.

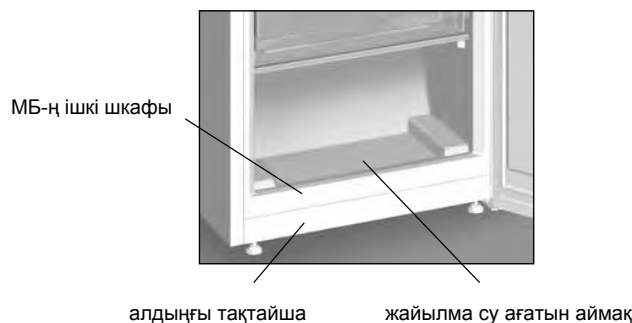

10-сурет – МБ-тен жайылма суды жинау

#### 4 ТЕХНИКАЛЫҚ ПАРАҚ (МИКРОФИША) ЖӘНЕ ЖАБДЫҚТАМА

4.1 Бұйымның техникалық сипаттамалары мен толымдаушыларының атаулары сәйкесінше 2 және 3 кестелерде келтірілген. Кепілдемелік картада осы атаулар орыс тілінде келтірілген және параметрлердің мағыналары мен толымдаушылардың саны көрсетілген.

4.2 Тақтайшадағы ақпарат 11-суретке сәйкес бұйымда орыс тілінде көрсетілген.

#### 2-кесте – Техникалық парақ

АТАУЫ		Мәні
Тауар белгісі		Сипаттамаларға сәйкес келетін мәндер кепілді картада көрсетілген
Модель		
Тоңазыту құралының категориясы <sup>1)</sup>		
Энергетикалық тиімділік тобы <sup>2)</sup>		
Қоршаған орта температурасы плюс 25 °С, кг/тәулік кезінде номиналды қатыру мүмкіндігі, кВт·сағ/жыл <sup>3)</sup>		
Номиналды пайдалы көлем, дм <sup>3</sup>	жаңа азық-түлік өнімдерін сақтауға арналған бөлімшелер	
	тоңазыту бөлімшесі	
Қырау баспайтын бөлімше (No Frost)		
Мұздату бөлімшесінде азық-түлік өнімдерінің температурасы минус 18 °С-дан минус 9 °С-ға дейін, артудың номиналды уақыты, сағ		
Қоршаған орта температурасы плюс 25 °С кезінде номиналды қатыру қабілеті, кг/тәулік		
Климаттық топ <sup>4)</sup>		
Дыбыстық қуаттың түзетілген деңгейі, дБ, артық емес		
Кірістірілетін құрал		
Таза салмақтың номиналды жалпы көлемі, дм <sup>3</sup>		
Тоңазыту бөлімшесінің таза салмағының номиналды жалпы көлемі, дм <sup>3</sup>		
Сақтаудың номиналды пайдалы ауданы, дм <sup>2</sup>		
Габариттік көлемдер, мм	биіктік	
	ені	
	тереңдік	
Жалпы массасы, кг, ең көбі		
Қатырылған азық-түлікті сақтау температурасы, °С, ең көбі		
Жаңа азық-түлік өнімдерін сақтау температурасы, °С		
Жаңа азық-түлік өнімдерін сақтаудың орташа температурасы, °С, ең көбі		
Күмістің құрамы, г		
Алтынның құрамы, г		
<p><sup>1)</sup> Категория СТЕ 2474-2020 сәйкес анықталған.</p> <p><sup>2)</sup> А+++ тен (ең тиімді) G-ге дейін (тиімділігі ең аз).</p> <p><sup>3)</sup> Электр қуатын тұтыну 24 сағат бойы өткізілетін стандартты сынақ нәтижелеріне негізделген. Нақты энергияны тұтыну мұздату құралы қалай қолданылатынына және оның қай жерде орнатылғанына байланысты.</p> <p><sup>4)</sup> Құрал қоршаған орта температурасы плюс 16 °С-дан плюс 38 °С-ға дейінгі аралықта пайдалануға арналған.</p> <p>Ескерту – Параметрлердің мәндері белгілі бір әдістемелер бойынша арнайы жабдықталған зертханаларда анықталады.</p>		

#### 3-кесте – Толымдаушылар

АТАУЫ	Саны, дана	
Себет (төменгі)	Кепілдемелік картада көрсетілген	
Себет		
Себет (жидектерді және басқа ұсақ өнімдерді тоңазытуға арналған)		
Көкөністерге немесе жемістерге арналған ыдыс <sup>1)</sup>		
Бөлгіш		
Шыны сөре (төменгі) <sup>2)</sup>		
Шыны сөре <sup>2)</sup>		
Қақпағы бар бөк (етке немесе балыққа арналған) <sup>1)</sup>		
Майсауыт		
Аспалы ыдыс <sup>1)</sup>		
Бөтелкелерге арналған түпқойма		
Қақпағы бар сыйымдық <sup>3)</sup>		
Сыйымдық <sup>3)</sup>		
Сыйымдық (төменгі) <sup>4)</sup>		
Slim Space сыйымдығы		
Бөтелкелерге арналған шектегіш		
Артқы таяныш		
Жұмыртқаларға арналған ішпек		
Ысқыш		
Балғындық бөлімінің ыдысы		
Балғындық бөлімінің шыны сөре		
<p><sup>1)</sup> Майларды және жылумен өңделген өнімдерді сақтауға шақталмаған.</p> <p><sup>2)</sup> Біркелкі бөлген кездегі максималды жүктеме 20 кг.</p> <p><sup>3)</sup> Біркелкі бөлген кездегі максималды жүктеме 2,5 кг.</p> <p><sup>4)</sup> Біркелкі бөлген кездегі максималды жүктеме 5 кг.</p>		

ATLANT	Нақтылы жалпы көлемі брутто, дм <sup>3</sup> : Номиналды пайдалы көлемі, дм <sup>3</sup> : – балғын тағам өнімдерін сақтауға арналған бөлімдер: – мұздатқыш бөлімінің: Нақтылы тоңазытқыш қабілеті: Нақтылы кернеуі: Нақтылы ток: Хладагент: R600a/Көбіктендіріш: C-Pentane Хладагенттің салмағы: Беларусь Республикасында жасалған «АТЛАНТ» ЖАҚ, Победители д-лы, 61 үй, Минск қ-сы
Үлгінің белгіленуі және бұйымның орындалуы	
Бұйымның климаттық класы	
Нормативтік құжат	
Бұйымның энергиялық тиімділік класы	
Сәйкестік белгілері	

11-сурет – Тақтайша

## 1 SOYUDUCUNUN TƏSVİRİ

**1.1** Soyuducunun dondurucu hissəsi (DH) ərzaq məhsullarının dondurulması, dondurulmuş məhsulların uzunmüddətli saxlanması, soyuducu hissə (SH) qida məhsullarının, içkilərin, meyvə tərəvəzin soyudulması və qısa müddətə saxlanması üçün nəzərdə tutulur.

SH (soyuducu modelinin bəzi formalarında) şəkil 1-ə uyğun olaraq tərəvətlik bölməsi var. Tərəvətlik bölməsində SH ilə müqayisədə daha aşağı temperatur qorunur, bu da təzə ət və balıq məhsullarının saxlanma müddətini uzatmağa şərait yaradır. Tərəvətlik bölməsində temperatur 0 °C-dən aşağı düşə bilər. Bölmədə tərəvəzləri, göyertini və aşağı temperatura həssas olan digər ərzaqları saxlamayın.

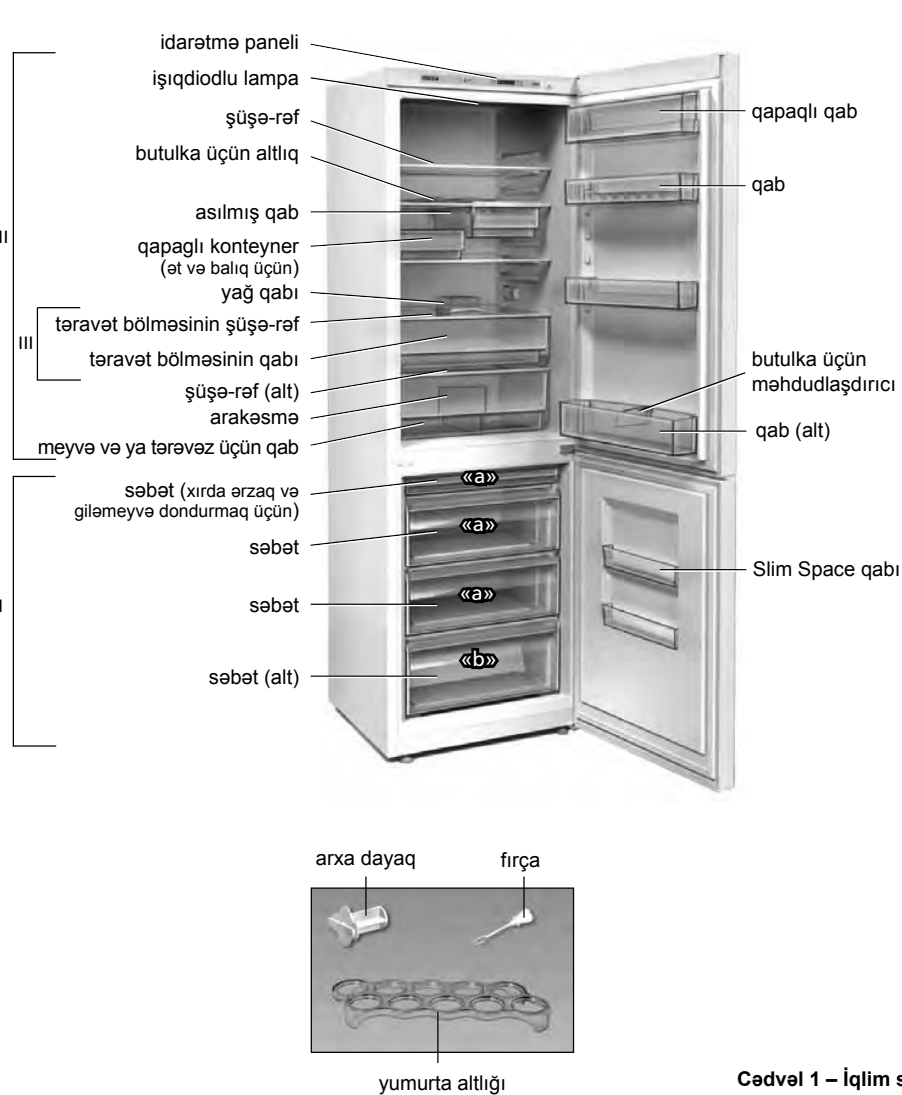

I – dondurucu hissə (DH):  
«a» – dondurma və saxlama zonası,  
«b» – saxlama zonası;  
II – təzə qida məhsullarının saxlanma hissəsi (SH);  
III – tərəvətlik bölməsi (bəzi icraatda mövcud deyil)

Şəkil 1 – Soyuducu və kompleksləşdirici hissələr

**1.2** Soyuducuda «Superdondurma» («super») funksiyası nəzərdə tutulub.

**1.3** Soyuducunu işıqlandırmaq üçün işıqdiodlu lampadan istifadə olunur (şəkil 1).

**1.4** Soyuducu onun etiket göstərilən iqlim sinif uyğundur mühit temperatur intervalında, istifadə olunmalıdır. Value iqlim dərsləri temperatur silsilələri Cədvəl 1-də verilir.

**1.5** Soyuducunun istifadə edilməsi üçün lazım olan ümumi sahə şəkil 2 – də ölçülərlə millimetrlə qeyd olunub. Soyuducunun quruluşuna görə qapağın açılma bucağı 110° dərəcə olaraq təmin

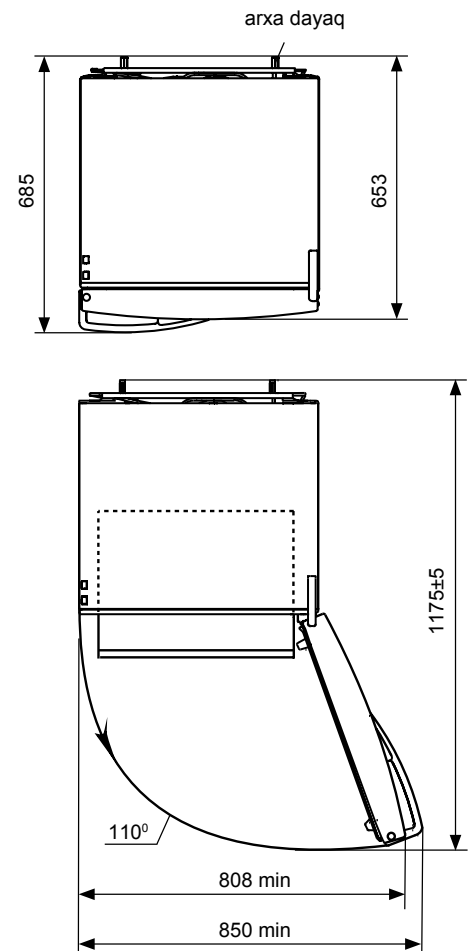

Şəkil 2 – Soyuducu (üstən görünüş)

Cədvəl 1 – İqlim sinifi

Sinif	İşarəsi	Ətraf mühitin temperatur diapazonu, °C
Geniş mülayim	SN	10 – 32-dək
Mülayim	N	16 – 32-dək
Subtropik	ST	16 – 38-dək
Tropik	T	16 – 43-dək



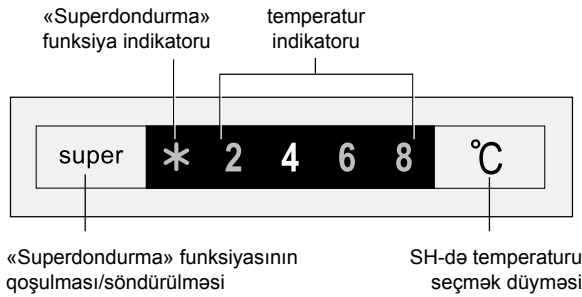

Şəkil 3 – İdarəetmə paneli

SH-də temperatur indikatoru



Şəkil 4

hərəkət edən paz

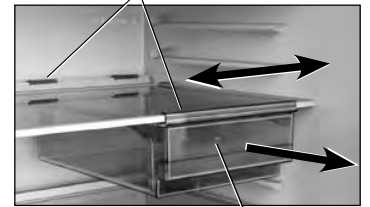

Şəkil 5

asıllı qab

olunub. Qırılmaması üçün qapağın 110° dərəcə bucaqdan artıq açılması üçün güc sərf etmək **QADAĞANDIR**.

## 2 SOYUDUCUNUN İŞLƏMƏ PRINSIPI

### 2.1 İDARƏETMƏ PANELİ

2.1.1 İdarəetmə paneli üzərində düymələr və işıq indikatorları yerləşmişdir (şəkil 1, 3).

Paneli görmək üçün SH qapısını açmaq lazımdır. Panelin düymələrini sıxarkən yad əşyalardan istifadə etmək **QADAĞANDIR**. Bu onların üst hissəsinin deformasiyasına və sınımasına səbəb olar.

### 2.2 SOYUDUCUNU İŞƏ SALMAQ

2.2.1 Soyuducunu işə salmaq üçün, qidalanma naqilinin ştəpselinə elektrik rozetkaya taxmaqla soyuducunu elektrik şəbəkəsinə qoşmaq lazımdır. İdarəetmə panelində yerləşən, soyuducunun sönməsinə qədər tənzimlənmiş SH temperatur indikatoru yanmış vəziyyətə gələcək (ilk dəfə işə salınan zaman bu temperatur «4» bərabərdir). Lazım bildikdə, temperaturu 2.3.1 bəndində nəzərdə tutulmuş qaydada tənzim edə bilərsiniz. Soyuducuda temperaturun seçilməsi və quraşdırılması otaqdakı ətraf mühitin temperaturu və rütubəti nəzərə alınmaqla aparılmalıdır.

**DİQQƏT!** Elektrik şəbəkədə gərginliyin verilməsinin dayandırılması soyuducunun sonrakı çalışmasına təsir göstərmir: elektrik qidanın yenidən verilməsi halında soyuducu öncə tənzim edilmiş temperatur ilə çalışmasını davam edir. Lazım olduqda «Superdondurma» funksiyasının yenidən seçə bilərsiniz.

### 2.3 SH-DƏ TEMPERATURUN MÜƏYYƏN EDİLMƏSİ

2.3.1 Temperatur «°C» düyməsini sıxmaqla müəyyən olunur. «°C» düyməsini sıxarkən novbəli şəkildə temperaturu göstərən rəqəmlər işıqlanır.

**DİQQƏT!** DH-də tənzim edilən temperatur SH-də tənzim edilmiş temperaturdan asılıdır: SH-nin tənzimlənmiş temperaturu nə qədər aşağı olsa, DH-nin tənzimlənmiş temperaturu bir o qədər də aşağı olur.

Tənzimlənmiş temperatur ölçüsünə çatmaq üçün müəyyən vaxt lazımdır, ələlxüsus ilk dəfə soyuducunu işə salınmasından, habelə soyuducunu yığışdırıb təmizlədikdən sonra.

### 2.4 «SUPERDONDURMA» («super») FUNKSİYASININ QOŞULMASI VƏ DAYANDIRILMASI

2.4.1 Bu funksiya, çəkisi 4 kq-dan çox təzə məhsulların DH-də dondurulması üçündür. «Superdondurma» funksiyasını DH-ni yeni

məhsullar ilə doldurulmasından 24 saat qabaq qoşmaq lazımdır.

**DİQQƏT!** «Superdondurma» funksiyasını işə salanda SH-də temperaturun aşağı düşməsi mümkündür.

2.4.2 «Superdondurma» funksiyasını işə salmaq üçün «super» düyməsini basmaq lazımdır. Belə halda \* indikatoru yanır, SH temperatur indikatoru sönmüş vəziyyətə köçür.

2.4.3 Funksiyayı dayandırmaq üçün «super» düyməsini təkrar basmaq lazımdır. Əks halda bu funksiya (55±5) saatdan sonra avtomatik olaraq özünü dayanacaq, \* indikatoru sönməyə, öncə tənzim edilmiş temperatur indikatoru yenidən yanacaqdır.

### 2.5 MÜMKÜN OLAN NASAZLIQLAR

2.5.1 Eyni zamanda \* və «2» indikatorların işıqlanması nasazlıq bərdə siqnal verir, bunun aradan qaldırılması üçün işə xidməti servis mexanikinə müraciət etmək lazımdır.

### 2.6 SOYUDUCUNUN SÖNDÜRÜLMƏSİ

2.6.1 Soyuducunu söndürmək üçün onu elektrik şəbəkədən ayırmaq lazımdır.

## 3 SOYUDUCUNUN İSTİSMARI

### 3.1 SH-NİN İSTİSMARI

**DİQQƏT!** Ərzaq SH-nin sağ divarında yerləşən temperatur sensoruna çox yaxın yerləşdirmək olmaz (şəkil 4).

3.1.1 Soyuducunun içərisindən səmərəli istifadə etmək üçün, butulkalara xüsusi altlıq nəzərdə tutulur. Butulkaları soyuducuda yerləşdirdikdə, onların SH arxa divarına toxunmamasını təmin edin.

Butulkalar üçün altlığı yuxarıdan ikinci şüşə-rəfə yerləşdirmək məsləhət görülür. Bu zaman içkilər optimal dərəcədə soyuyur.

3.1.2 Asılı qab (şəkil 5) pendir və kolbasa məmulatlarını saxlamaq üçün nəzərdə tutulur. O şüşə-rəfin altında bu qab üçün nəzərdə tutulmuş yuvaya (paz) malik xüsusi mexanizm üzərində yerləşdirilir. Ərzaq yerləşdirmək üçün qabı özünə tərəf (bayıra) çəkmək lazımdır.

Qabı ayrı şüşə-rəfə yerləşdirmək üçün onu yuvadan çıxartmaq lazımdır. Bunun üçün onu axıradək özünə tərəf çəkib yuxarı qaldırmaq zəruridir.

Sonra üzərində yuvaların yerləşdiyi xüsusi mexanizmi çıxartmaq lazımdır:

– bunun üçün mexanizmin arxa hissəsini qaldırmaq, onun şüşə-rəflə birləşdiyi yerdən çıxartmaq.

– arxa hissəni aşağı buraxmaq, mexanizmi özünə tərəf çəkmək və bu zaman ön hissəni şüşə-rəfdən azad etmək.

Qabı və mexanizmi yeni şüşə-rəfə əks ardıcılıqla yerləşdirmək lazımdır.

arakəsmə

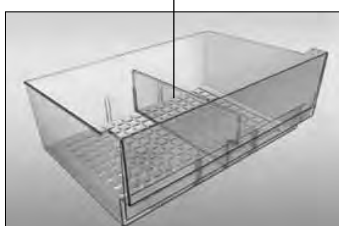

Şəkil 6

butulka üçün məhdudlaşdırıcı

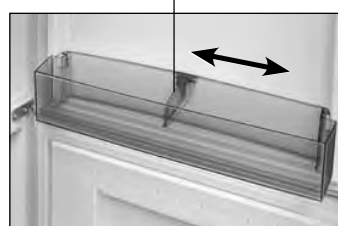

Şəkil 7

tutacaq

tutacaq

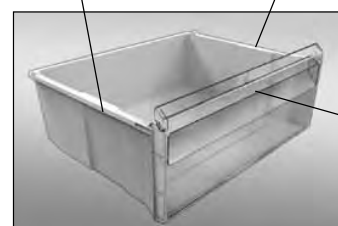

Şəkil 8

tutacaq

**3.1.3** 6-cı şəkildə göstərdiyimiz kimi, meyvə və tərəvəz üçün qabda ara kəsmə var, bu arakəsmə istiqamətləndirici oyuqların köməyi ilə üç vəziyyətdə quraşdırıla bilər.

Zərurət olduqda qabı SH-dən çıxarmaq, yaxud da ayırıcını təkrar quraşdırmaq üçün lazımdır:

- qapını axıra qədər açmaq, qapıdan qutunu (aşağıdakı) çıxarmaq və qabı götürmək;
- qabdan ayırıcını çıxarmaq və yönəldici yarıq boyunca axıra qədər aşağı hərəkət etdirərək yeni yerə yerləşdirmək.

**3.1.4** Məhsulların daxil olunması və ya çıxardılması üçün tərəvət bölməsinin qabını (soyuducuda olduqda) özünüz tərəfə axıradək dartmaq lazımdır.

Bu qabı rahat işlətmək üçün, o, istiqamətverici üzərində diyircəklərin köməyi ilə hərəkət edir.

SH-dən qabı çıxartmaq üçün əvvəl onu özünü tərfə sona qədər çəkmək, sonra yan və ön səthlərdən tutaraq azca yuxarı qaldıraraq hər iki tərəfdən qabın rəliklərini istiqamətləndiricilərdən azad etmək lazımdır. Qabı soyuducuya qoymaq üçün, diyircəklərini iki tərəfdə yerləşən istiqamətvericilərə taxmaq, bir balaca qabı qaldırmaq və geriye salmaq lazımdır.

**3.1.5** Butulkalar üçün məhdudlaşdırıcı (şəkil 7), qapının açılıb örtülməsi zamanı butulkaların açmasının qarşısını alır.

### 3.2 DH İSTİSMARI

**3.2.1** DH-nin səbətlerinin ön hissəsində tutacaq var. Bu tutacaqlar vasitəsilə səbətlər çəkilib ərzaq yüklənir və yaxud boşaldılır. Eləcə də soyuducudan kənarında rahat daşımaq üçün səbətlərin yan tərəflərində də tutacaqlar var (alt səbətdən başqa) (şəkil 8).

**3.2.2** Səbətlərin üzərində dondurulmuş ərzağın ev şəraitində məsləhət görülən saxlama müddətini göstərən piktoqramlar (vaxt ayla) əks olunmuşdur.

**3.2.3** Pelmenlər, kiçik ət parçaları giləmeyvə və sairəni giləmeyvə və kiçik ərzaq üçün nəzərdə tutulmuş səbətdə dondurmaq məsləhət görülür. Dondurduqdan sonra ərzaqları qablaşdırmaq və saxlamaq üçün DH-nin səbətlərinə yerləşdirmək lazımdır.

**3.2.4** Dondurucunun qapısına asılmış Slim Space qabları, az müddətdə saxlanması nəzərdə tutulmuş, tez-tez işlənən dondurulmuş ərzaqlar üçün nəzərdə tutulmuşdur.

Qabı yerindən çıxartmaq üçün onu iki əllə tutaraq yuxarı qaldırmaq və qapıya bağlanmış elementin yuvasından azad etmək.

### 3.3 SH-NİN AVTOMATİK ƏRİTMƏ SİSTEMİ

**3.3.1** SH-de avtomatik ərİtmə sistemi istifadə olunur. SH-nin arxa divarında əmələ gələn qırov kompressor sönəndə ərİyərək su damcılarına çevrilir. Ərimiş su damcıları axıb lotoka tökülür, sonra lotokda olan xüsusi yer vasitəsilə borucuculara axaraq, kompressorun üstündən ki qaba tökülür və buxarlanır (şəkil 9). Axın sisteminin zibilənməsinin qarşısını almaq üçün qabın deşiyində şotka quraşdırılıb.

Bəzi hallarda qırov kompressorun yandırılmasından sonra SH-nin arxa divarında qala bilər ki, bu nasazlıq demək deyil. Qırov soyuducunun işində nəzərdə tutulmuş ərİmənin sonrakı dövrlərində ərİyəcək.

**3.3.2** Lotokun təmizliyini nəzərdə saxlamaq lazımdır. 3 ayda bir dəfədən az olmayaraq lotoku təmizləmək lazımdır. Lotoka suyun yığılması çirklənməni göstərir.

Təmizlik çubuğu vasitəsilə su axacaq yer təmizlənir və suyun sərbəst şəkildə qaba axması təmin olunur. Sonra çubuğu yuyub 9-cı şəkildə göstərdiyi kimi yerinə oturtmaq lazımdır.

Tərəvət bölməsi olan soyuducularda, axıtma sistemi tutulmasından deyərək, 3.1.4 bəndində nəzərdə tutulmuş qaydada tərəvət bölməsinin qabını qabaqcadan çıxarmaq lazımdır.

Soyuducunu çirklənmiş sistemlə işlətmək **QADAĞANDIR**.

### 3.4 DH-NİN BUZUNUN ƏRİDİLMƏSİ VƏ TƏMİZLƏNMƏSİ

**3.4.1** DH-nin buzunu ərİdərək ərİmiş suyu axın zonasından yumuşaq materialla təmizləmək, sonra kameranı yuyub, təmiz qurulmaq lazımdır (şəkil 9).

**DIQQƏT!** Təmizlik və ərİtmə zamanı ərİmiş suyun DH-dən axıb çıxmasının qarşısı alınmalıdır. Bu suyun soyuducunun şkaflının daxili hissəsinə düşməsinə, ordaki hissələrin korroziyaya uğramasına, və nəticədə soyuducunun şkaflının sıradan çıxmasına səbəb olar (şəkil 9, 10).

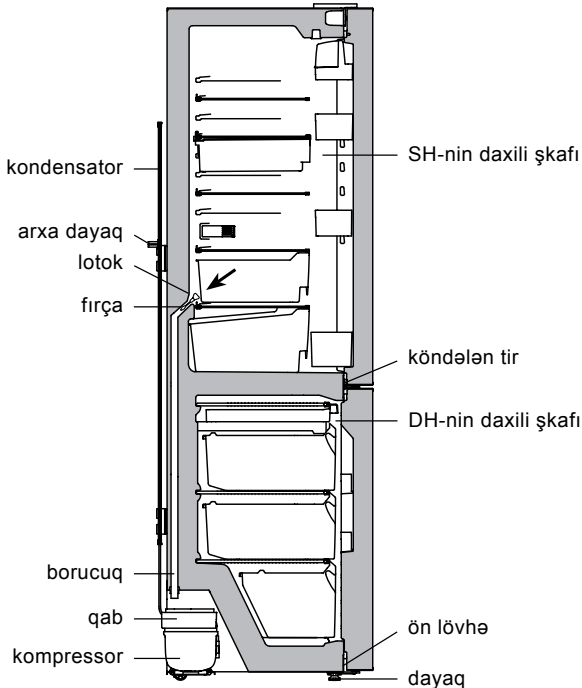

Şəkil 9 – Ərimiş suyun SH-dən axıb çıxma

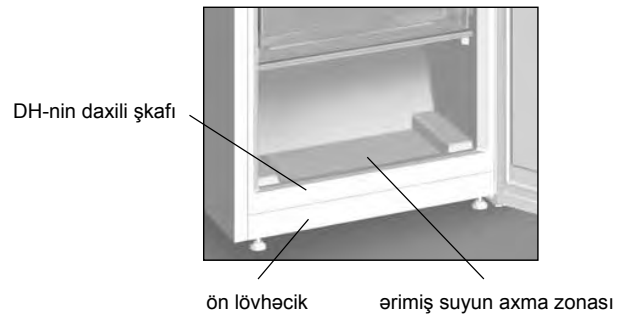

Şəkil 10 – Ərimiş suyun DH-dən yığılması

#### 4 TEXNIKI SIYAHİ (MIKROFIŞ) VƏ KOMPLEKTASIYA

4.1 Texniki xarakteristikası və komplektləşdiricilərin adları ikinci və üçüncü cədvəldə verilmişdir.

Zəmanət kartında bu adlar rus dilində verilmiş, eləcə də komplektləşdiricilərin sayı və parametrlər göstərilmişdir.

4.2 Cədvəldə 11-cu şəkilə əsasən məhsul haqda verilmiş məlumat rus dilindədir.

**Cədvəl 2 – Texniki siyahı**

ADLANDIRMA		Göstərici
Ticarət markası		Xüsusiyyətlərə uyğun olan göstəricilər zəmanət kartında göstərilmişdir
Model		
Soyuducu cihazın kateqoriyası <sup>1)</sup>		
Enerji effektivliyinin sinfi <sup>2)</sup>		
25 °C ətraf temperatur şəraitində nominal illik enerji sərfiyyəti, kVt·saat/il <sup>3)</sup>		
Nominal faydalı həcm, dm <sup>3</sup>	təzə qida məhsullarının saxlanma bölməsinin	
	dondurucu bölmənin	
Buz bağlamayan bölmə (No Frost)		
Qida məhsullarının dondurucu bölməsində mənfı 18 °C-dən mənfı 9 °C-dək temperatur yüksəlişinin nominal vaxtı, saat		
Ətraf mühit temperaturunun müsbət 25 °C olduqda nominal donma gücü, kq/gün		
İqlim sinfi <sup>4)</sup>		
Səs gücünün korreksiya olunmuş səviyyəsi, dB, çox olmayaraq		
Daxilən quraşdırılmış cihaz		
Nominal ümumi həcm brutto, dm <sup>3</sup>		
Dondurucu bölmənin nominal ümumi həcmi brutto, dm <sup>3</sup>		
Nominal faydalı saxlanma sahəsi, dm <sup>2</sup>		
Qabarit ölçüləri, mm	hündürlük	
	eni	
	dərinlik	
Net çəki, kq daha çox olmayaraq		
Dondurulmuş qida məhsullarının saxlanma temperaturu, °C, artıq olmayaraq		
Təzə qida məhsullarının saxlanma temperaturu, °C		
Təzə qida məhsullarının orta saxlanma temperaturu, °C, artıq olmayaraq		
Gümüşün miqdarı, q		
Qızılın miqdarı, q		
<sup>1)</sup> Kateqoriya СТБ 2474-2020 uyğun olaraq müəyyən edilmişdir. <sup>2)</sup> A+++ -dan (daha çox effektiv) G-ya qədər (daha az effektiv). <sup>3)</sup> Elektrik sərfiyyəti 24 saat ərzində həyata keçirilən standart sınaqların nəticələrinə əsaslanır. Faktiki enerji sərfiyyəti soyuducu cihazın necə istifadə olunacağına və harada quraşdırılacağına bağlıdır. <sup>4)</sup> Cihaz ətraf mühit temperaturunun müsbət 16 °C-dən müsbət 38-yə °C-dən qədər istifadə üçün nəzərdə tutulmuşdur. Qeyd – Texniki xüsusiyyətlərin təyin olunması xüsusi avadanlıqlarla təmin olunmuş laboratoriyalarda müəyyən metodikalarla həyata keçirilir.		

**Cədvəl 3 – Komplektləşdiricilər**

Adı	Sayı
Səbət (alt)	Zəmanət kartında göstərilir
Səbət	
Səbət (xırda ərzaq və giləmeyvə dondurmaq üçün)	
Meyvə və ya tərəvəz üçün qab <sup>1)</sup>	
Arakəsmə	
Şüşə-rəf (alt) <sup>2)</sup>	
Şüşə-rəf <sup>2)</sup>	
Qapaqlı konteyner (ət və balıq üçün) <sup>1)</sup>	
Yağ qabı	
Asılmış qab <sup>1)</sup>	
Butulka üçün altlıq	
Qapaqlı qab <sup>3)</sup>	
Qab <sup>3)</sup>	
Qab (alt) <sup>4)</sup>	
Slim space qabı	
Butulka üçün məhdudlaşdırıcı	
Arxa dayaq	
Buz üçün forma	
Yumurta altlığı	
Fırça	
Tərəvət bölməsinin qabı	
Tərəvət bölməsinin şüşə-rəf	
<sup>1)</sup> İstilik emalını keçmiş yağ və ərzağın saxlanmazı üçün nəzərdə tutulmayıb. <sup>2)</sup> Bərabər şəkildə paylanmada maksimal yükləmə 20 kq. <sup>3)</sup> Bərabər şəkildə paylanmada maksimal yükləmə 2,5 kq. <sup>4)</sup> Bərabər şəkildə paylanmada maksimal yükləmə 5 kq.	

ATLANT	Ümumi nominal həcm brutto, dm <sup>3</sup> : Nominal faydalı həcmi, dm <sup>3</sup> : – təzə qida məhsullarının saxlamaq üçün hissə: – dondurucu hissə:
Modelin qeydi	Nominal dondurma qablıyyəti: Nominal gərginlik: Nominal tok:
Məhsulun iqlim sinfi	Soyuducu amil R600a /köpükləndirici: C-Pentane
Normativ sənədlər	Soyuducu amilin çəkisi: Belarus Respublikası istehsalı QSC "Atlant", Pobediteli prospekt, 61, Minsk şəhəri
Məhsulun enerji effektivliyi sinfi	
Uyğunluq işarələri	

**Şəkil 11 – Boşqab**

## 1 DESCRIEREA FRIGIDERULUI

**1.1** Frigiderul în conformitate cu desenul 1 este destinat pentru congelarea și depozitarea alimentelor congelate, prepararea gheaței în compartimentul congelator (în continuare – CC); pentru răcirea și depozitarea pe termen scurt a produselor alimentare, băuturilor, fructelor și legumelor în compartimentul pentru păstrarea produselor alimentare proaspete (în continuare – CF).

În CF (unele modele de frigider) se află secția de prosepțime în conformitate cu desenul 1. În secția de prosepțime se menține o temperatură mai joasă în comparație cu CF, care permite ca termenul de păstrare a produselor din peste și carne să se lărgască. Temperatura

în secția de prosepțime poate să scadă sub 0 °C. Nu păstrați în secția de legume, salată și alte produse, sensibile la temperaturi scăzute.

**1.2** Frigiderul este prevăzut cu funcția «Superfreeze» («super»).

**1.3** Pentru iluminarea în frigider este folosită o lampă cu diodă electroluminiscentă, în conformitate cu desenul 1.

**1.4** Frigiderul trebuie să funcționeze în intervalul temperaturilor ambiante, ce corespund clasei climatice indicate pe eticheta. Valoarea domeniilor de temperatura a clasei climatice sunt date în tabelul 1.

**1.5** Spațiul total necesar pentru funcționarea frigiderului este determinat de dimensiunile prezentate în desenul 2 în milimetri. Designul frigiderului oferă unghiul maxim de deschidere a ușii – de 110°. Pentru a preveni deteriorarea frigiderului **NU APLICAȚI FORȚĂ EXCESIVĂ** pentru a deschide ușa la un unghi mai mare de 110°.

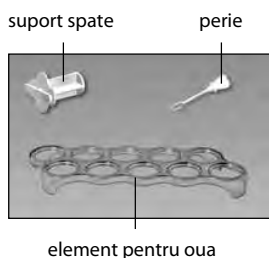
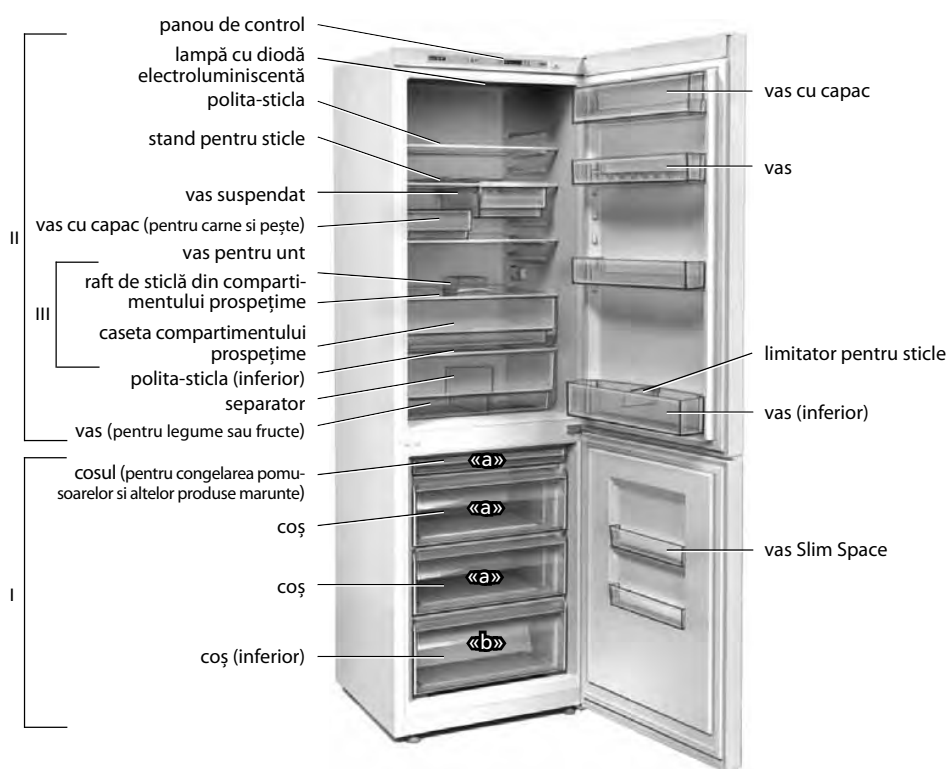

I – compartimentul congelare (CC):  
«a» – zona de congelare și depozitare,  
«b» – zona depozitare;  
II – compartimentul pentru păstrarea alimentelor proaspete (CF);  
III – compartimentul prosepțime (lipsește în unele modele de frigider)

**Desen 1 – Frigider și părți componente**

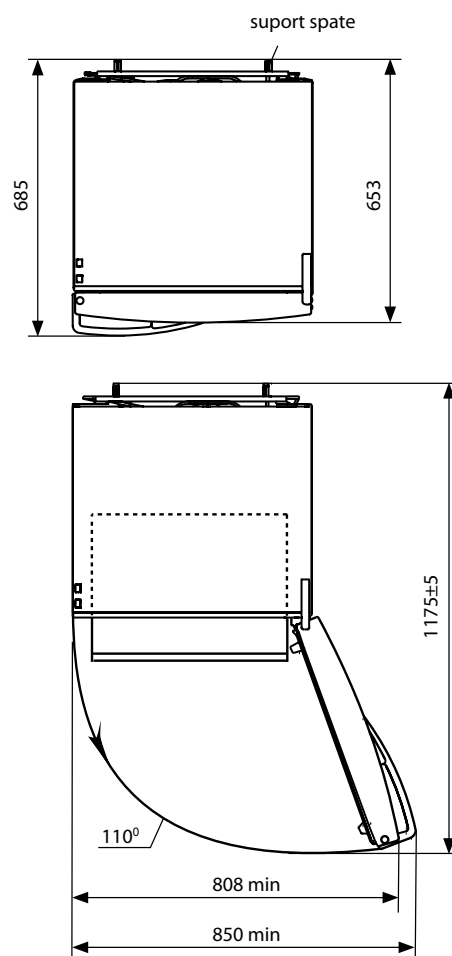

**Desen 2 – Frigider (imaginea de sus)**

**Tabelul 1 – Clasa de climă**

Clasa	Simbol	Temperatura mediului ambiant, °C
Expansiune moderat	SN	De la 10 până la 32
Moderat	N	De la 16 până la 32
Subtropical	ST	De la 16 până la 38
Tropic	T	De la 16 până la 43

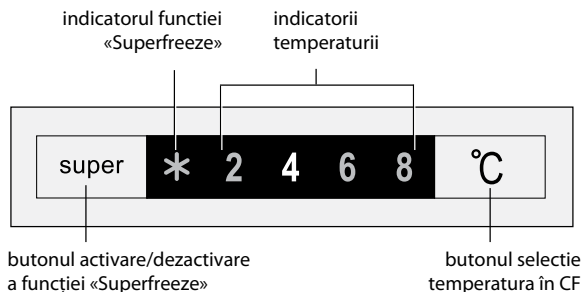

Desen 3 – Panou de control



Desen 4

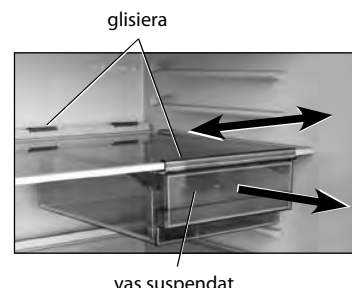

Desen 5

## 2 DIRIJAREA LUCRULUI FRIGIDERULUI

### 2.1 PANOU DE CONTROL

2.1.1 Pe panoul de control, în conformitate cu desenele 1 și 3 sunt instalate butoanele și indicatoarele luminoase. Pentru a accesa panoul de control, deschideți ușa CF.

**ESTE INTERZIS**, a folosi pentru tastarea butoanelor obiecte straine si a actiona cu forță excesivă pentru a evita deformarea si deteriorarea suprafeței butoanelor.

### 2.2 PORNIREA FRIGIDERULUI

2.2.1 Pentru a porni frigiderul, trebuie să îl conectați la sursa de alimentare introducând cablul de alimentare într-o priză electrică. Pe panoul de control se va aprinde indicatorul de temperatură din CF, instalat până la deconectarea frigiderului (la prima pornire «4»). După necesitate, temperatura se va seta în conformitate cu punctul 2.3.1. Alegerea și setarea temperaturii în frigider trebuie efectuate, ținând cont de temperatura și umiditatea aerului din încăpere.

**ATENȚIE!** Oprirea tensiunii de alimentare nu afectează funcționarea ulterioară a frigiderului: după reluarea energiei electrice, frigiderul continuă să funcționeze la temperatura setată anterior. După necesitate, funcția «Superfreeze» va fi aleasă din nou.

### 2.3 SETAREA TEMPERATURII ÎN CF.

2.3.1 Setarea temperaturii se efectuează prin apăsarea butonului «°C». La tastarea butonului «°C» pe rând se iluminează indicatorii cu valorile numerice de temperatură.

**ATENȚIE!** Temperatura din CC depinde de temperatura setată în CF: Cu cât mai mică este temperatura din CF, cu atât mai mică este temperatura din CC.

Pentru a atinge valoarea temperaturii selectate, este necesară o anumită perioadă de timp, în special după prima pornire, precum și după curățarea frigiderului.

### 2.4 ACTIVAREA/DEZACTIVAREA FUNCȚIEI «SUPERFREEZE» («super»).

2.4.1 Funcția este destinată congelării în CC a produselor proaspete cu greutatea mai mare de 4 kg. Funcția «Superfreeze» trebuie să fie activată din timp, cu 24 ore înainte de aprovizionarea CC cu produse proaspete.

**ATENȚIE!** La conectarea funcției «Superfreeze» în CF este posibilă scăderea temperaturii.

2.4.2 Pentru activarea funcției «Superfreeze» este necesar să

apăsăm butonul «super» – se va aprinde indicatorul ✱, indicatorul de temperatură din CF se va stinge.

2.4.3 Dezactivarea funcției este realizată prin apăsarea butonului «super» sau automat după (55±5) de ore – indicatorul ✱ se va stinge și se va aprinde indicatorul luminos cu temperatura selectată anterior.

### 2.5 PROBLEME DIVERSE

2.5.1 Iluminarea concomitentă a indicatorilor ✱ și «2» semnalizează despre o defecțiune, pentru care aveți nevoie să apelați la un serviciu mecanic.

### 2.6 OPRIREA FRIGIDERULUI

2.6.1 Pentru a opri frigider, deconectați cablul de alimentare de la priza de perete, deconectați-l.

## 3 EXPLOATAREA FRIGIDERULUI

### 3.1 EXPLOATAREA CF

**ATENȚIE!** Nu distribuiți produsele aproape de senzorul de temperatura, instalat pe partea laterală din dreapta a peretelui CF în conformitate cu desenul 4.

3.1.1 Limitatorul pentru sticle, este utilizat pentru a stoca băuturi în sticle, permite utilizarea eficientă a spațiului interior al CF. Așezați sticlele stfel, încât acestea să nu atingă peretele din spate al CF.

Supportul pentru sticle este recomandat a fi instalat pe polita a doua de sticla, unde bauturile se vor raci pana la temperatura optimă.

3.1.2 Vasul suspendat în conformitate cu desenul 5 este destinat pentru depozitarea a așa produse, cum ar fi salamul sau brânza. Vasul este instalat sub polita de sticla asigurată prin utilizarea polkoysteklo diapozitiv și se poate deplasa de-a lungul ei. Pentru a descărca recipient produs trebuie să împingă se oprește

Daca apare necesitatea de a reinstala pe o alta polita de sticlă vasul, polia trebuie extrasa din glisieră trăgând până când se oprește și ridicata în sus.

Apoi scoateți glisierele:

– ridicați partea din spate a glisierii și aduceți-o afară din angrenare cu polita de sticlă;

– lasați în jos partea din spate și sustrageți glisiera, eliberând partea din față a angrenării.

Instalați vasul și glisiera pe polita de sticlă aleasă în ordinea inversă.

3.1.3 Caseta (pentru legume sau fructe) are un separator conform desenul 6, care este montat pe canelurile de ghidare într-una din cele trei poziții.

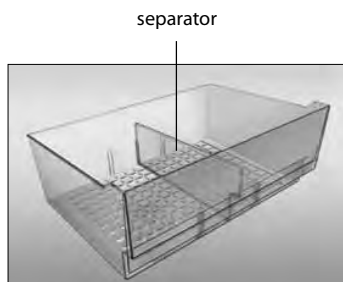

Desen 6



Desen 7

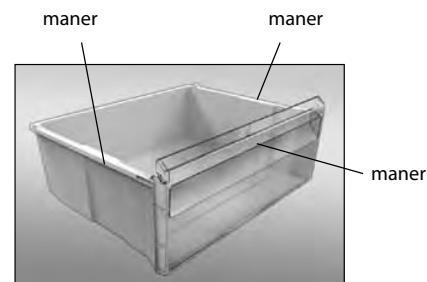

Desen 8



Dacă este necesar de ascoate vasul din CF, sau pentru a reinstala separatorul este necesar:

- sa deschideti usa puna la capat, scateti de la usa capacitatea (de jos) si scoateti vasul;
- scoateti separatorul din vas si instalati in locul nou de-a lungul canalelor de ghidare si deplasati in jos pana cand se opreste.

**3.1.4** Caseta din compartimentul prospețime (dacă este prevăzută), se va trage înspre sine până la fixare pentru încărcarea și descărcarea produselor.

Pentru comoditatea exploatării, caseta se deplasează de-a lungul unui ghidaj de rulare.

Dacă este necesar să scoateți rezororul din CF se recomandă să-l împingeți spre sine până când se oprește, apoi ridicați-l în sus, ținând de partea laterală și frontală, și eliberați rolele rezororului a capului de ghidare de pe ambele părți. Pentru instalarea casetei în frigider, rolele casetei (din ambele părți) trebuie instalate în poziție de ghidare și ridicând-o în sus, împingeți caseta pentru a o fixa în poziție.

**3.1.5** Suportul pentru sticle împiedică caderea lor la deschiderea și închiderea ușii. Limitatorul poate fi deplasat de-a lungul peretelui vasului în conformitate cu desenul 7.

### 3.2 EXPLOATAREA CC

**3.2.1** Cosurile CC au mânere pe panoul frontal pentru ușurința de încărcare și descărcare a produselor, precum și mânere pe părțile laterale (cu excepția coșului de jos) pentru a le transfera în afara frigiderului așa cum se arată în desenul 8.

**3.2.2** Pe coșuri sunt marcate pictograme cu recomandări privind termenul de valabilitate (în luni), în CC a produselor alimentare înghețate (în condiții casnice)

**3.2.3** Pelimenii, bucati mici de carne, fructe de padure, e.t.c. se recomanda a fi plasate in cosul pentru înghețarea fructelor de padure

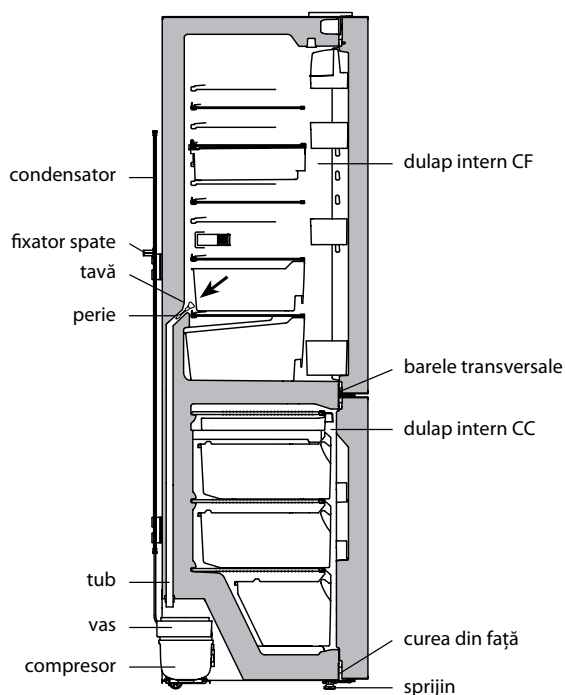

Desen 9 – Schema scurgerii apei topite din CF

și altor produse mici. După congelare produsul este ambalat și plasat în coșurile de depozitare a CC.

**3.2.4** Rezervoarele Slim Space pe ușa congelatorului sunt destinate pentru stocarea pe termen scurt a produselor alimentare congelate folosite des în ambalari mici.

Pentru a extrage containerul, el trebuie să ridicat cu ambele mâini în sus și eliberați canelurile din elementele de fixare de pe ușă.

### 3.3 SISTEMUL DE DEZGHEȚARE AUTOMATĂ A CF

**3.3.1** În CF se folosește sistemul automat de dezghețare. Promoroaca care apare pe spatele CF se topește în ciclul de dezghețare atunci când compresorul este oprit și se transformă în picături de apă. Picături de apă ce se topesc din gheata prin gaura din tavă, printr-un tub se scurg până ajuns în vasul de pe compresor, de unde în conformitate cu desenul 9 și se evaporă. În gaura tavii este instalată perie destinată pentru eliminarea murdăriei sistemului de scurgere.

În unele cazuri bruma poate rămâne pe peretele din spate al CF după conectarea compresorului, care nu reprezintă o defecțiune. Bruma se va topi în ciclurile ulterioare de dezghețare, prevăzute în lucrul frigiderului.

**3.3.2** Este necesar da avea regulat grija de curățenia din tavă (cel puțin 1 dată în 3 luni). Prezența apei în tava indică înfundarea sistemului de scurgere.

Pentru a elimina înfundarea este necesar:

– a curata cu peria gaura în tavă, astfel încât apa sa se scurga liber în vas;

– a spăla peria și a o instala așa cum se arată în desenul 9.

În frigiderul cu compartimentul prospețime, pentru a curăța sistemul de scurgere, trebuie să scoateți preventiv vasul compartimentului prospețime, în conformitate cu 3.1.4.

**ESTE INTERZISĂ** exploatarea frigiderului cu sistemul de scurgere infundat.

### 3.4 DEZGETAREA SI CURATAREA CC

**3.4.1** La dezghețarea CC apa topita trebuie să fie eliminata din zona de scurgere în conformitate cu desenul 10 cu un material ce absorbeste usor umiditatea pe masura dezghețarii si apoi se spală și se sterge pana la uscat.

**ATENȚIE! Evitați scurgerea apei topite din CC la dezghețare și curățare.**

**ATENȚIE! Apa, care a apărut în partea de jos a CF sau la locul lipirii curelei bariii interioare de camera interioara a CF, a bariii frontale la camera interioara a CC conform desenelor 9, 10, poate provoca coroziunea camerei exterioare a frigiderului și a elementelor de refrigerare, a rupe izolarea și duce la fisura camerei interne și defectarea camerei frigiderului.**

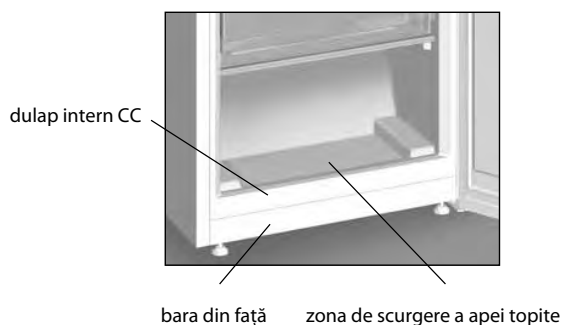

Desen 10 – Colectarea apei topite

#### 4 TEHNICĂ (MICROFICHE) ȘI ECHIPAMENTUL

**4.1** Caracteristicile tehnice și componentele de echipament sînt enumerate în tabelele 2 și 3, respectiv. În certificatul de garanție aceste nume și date sînt descrise în limba rusă și indică valorile parametrilor și numărul de componente.

**4.2** Informația din tabel așa cum este prezentată în desenul 11 este prezentată în limba rusă.

**Tabelul 2 – Fișa tehnică**

DENUMIREA		Valoare	
Marcă Comercială		Valorile corespunzătoare caracteristicilor sînt indicate în cardul de garanție	
Modelul			
Categororia de frigider <sup>1)</sup>			
Clasa de eficiență energetică <sup>2)</sup>			
Consumul anual de energie nominală la temperatura ambiantă plus 25 °C, kW·h/an <sup>3)</sup>			
Volum nominal util, dm <sup>3</sup>	compartimente de depozitare pentru alimente proaspete		
	congelator		
Compartiment fără formare de îngheț (No Frost)			
Durata nominală a creșterii temperaturii alimentelor în compartimentul congelator de la minus 18 °C la minus 9 °C, h			
Capacitatea nominală de congelare la temperatura ambiantă plus 25 °C, kg/zi			
Clasă climatică <sup>4)</sup>			
Nivelul de putere acustică corectat, dB, nu mai mult			
Dispozitiv încorporat			
Volumul total nominal brutto, dm <sup>3</sup>			
Volumul total de congelator nominal brutto, dm <sup>3</sup>			
Zona utilă de depozitare utilă, dm <sup>2</sup>			
Dimensiuni totale, mm	înălțime		
	lățime		
	adâncime		
Greutatea netă maximală, kg, nu mai mult de			
Temperatura de depozitare a alimentelor congelate, °C, nu mai mult de			
Temperatura de depozitare a alimentelor proaspete, °C			
Temperatura medie a depozitării alimentelor proaspete, °C, nu mai mult de			
Conținutul de argint, g			
Conținutul de aur, g			
<sup>1)</sup> Categoria este definită în conformitate cu STB 2474-2020. <sup>2)</sup> De la A +++ (cel mai eficient) până la G (cel mai puțin eficient). <sup>3)</sup> Consumul de energie electrică se bazează pe rezultatele unui test standard efectuat în decurs de 24 de ore. Consumul real de energie depinde de modul în care se va utiliza dispozitivul de refrigerare și de locul unde acesta este instalat. <sup>4)</sup> Dispozitivul este destinat utilizării la o temperatură ambiantă de la plus 16 °C la plus 38 °C. Notă – Valorile parametrilor sînt determinate în laboratoarele echipate special folosind anumite metode.			

**Tabelul 3 – Componente de echipament**

NUME	Cantitate, buk.
Coș (inferior)	Specificat în certificatul de garanție
Coș	
Coș (pentru congelarea pomusoarelor și altor produse mici)	
Vas pentru legume sau fructe <sup>1)</sup>	
Separator	
Polita-sticla (inferior) <sup>2)</sup>	
Polita-sticla <sup>2)</sup>	
Vas cu capac (pentru carne și pește) <sup>1)</sup>	
Vas pentru unt	
Vas suspendat <sup>1)</sup>	
Stand pentru sticle	
Vas cu capac <sup>3)</sup>	
Vas <sup>3)</sup>	
Vas (inferior) <sup>4)</sup>	
Vas Slim Space	
Limitator pentru sticle	
Suport spate	
Element pentru oua	
Perie	
Caseta compartimentului proaspetime	
Raft de sticlă din compartimentului proaspetime	
<sup>1)</sup> Nu sînt destinate pentru păstrarea uleiurilor și produselor, care au trecut prin tratare termică. <sup>2)</sup> Capacitatea maximă la repartizarea uniformă constituie 20 kg. <sup>3)</sup> Capacitatea maximă la repartizarea uniformă constituie 2,5 kg. <sup>4)</sup> Capacitatea maximă la repartizarea uniformă constituie 5 kg.	

ATLANT	Volumul brut nominal total, dm <sup>3</sup> : Volumul nominal util, dm <sup>3</sup> : – compartimente pentru pastrarea produselor alimentare proaspete: – compartimentului congelatoric: Capacitate nominală de congelare: Tensiunea nominală: Puterea nominală: Agent frigorific: R600a / Agent de spumare: C-Pentane Masa agentului frigorific: Produs în Belarus SIA "Atlant", bul. Pobeditelei, 61, or. Minsk
Indicarea modelul și versiunii produsului	
Clasa climaterica a produsului	
Acte normative	
Clasa de eficienta energetica	
Mărci de conformitate	

**Desen 11 – Tabel**

## 1 SOVUTQICH TA'RIFI

**1.1** 1-rasmda ko'rsatilganidek, sovutqich yangi mahsulotlarni muzlatish, muzlatilgan mahsulotlarni uzoq vaqt saqlash va muzlatish bo'limida (bundan buyon – MB) osh muzini tayyorlash; yangi oziq-ovqat mahsulotlarni saqlash uchun mo'ljallangan bo'limida (bundan buyon – SB) yangi mahsulotlar, ichimliklar, sabzavotlar va mevalarni sovitish va qisqa muddat davomida saqlash uchun.

Muzlatish bo'limida (ba'zi muzlatqich rusumlari yordamida) yangi mahsulotlar bo'limi bor. 1-rasmda ko'rsatilgan. Yangi mahsulotlar bo'limida, yangi go'sht va baliq mahsulotlarini saqlash muddatini uzaytirish uchun muzlatish bo'limiga nisbatan harorat past ushlanib turiladi. Yangi mahsulotlar bo'liming harorati 0 °C darajadan ham past bo'lishi mumkin. Ushbu bo'limda sabzavot, salat va past haroratga

chidamli bo'lmagan mahsulotlarni saqlash ta'qiqlanadi.

**1.2** Sovutqichda «Supermuzlatish» («super») funksiyasi ko'zda tutilgan.

**1.3** Sovutqichda yoritish uchun 1-rasmga muvofiq yorug'lik-diodli yoritqich nazarda tutilgan.

**1.4** Sovutqich ma'lumot taxtasida ko'rsatilgan iqlim sinfiga mos chegaralardagi atrof-muhit haroratlarida qo'llanilishi lozim. Harorat chegaralarining iqlim sinfiga muvofiqligi 1-jadvalda keltirilgan.

**1.5** Sovutqichdan foydalanish uchun zarur bo'lgan umumiy maydon 2-rasmda millimetrlarda ko'rsatilgan o'lchamlar bilan aniqlanadi. Sovutqich konstruksiyasida eshikning maksimal ochilish burchagi – 110° ni tashkil qiladi. Buzilishni oldini olish maqsadida, eshikni 110° dan ortiq burchakka ochish uchun haddan ortiq kuch ishlatish **MAN ETILADI**.

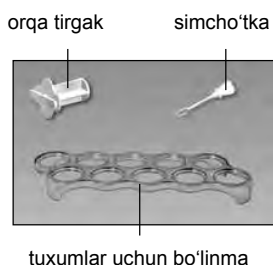
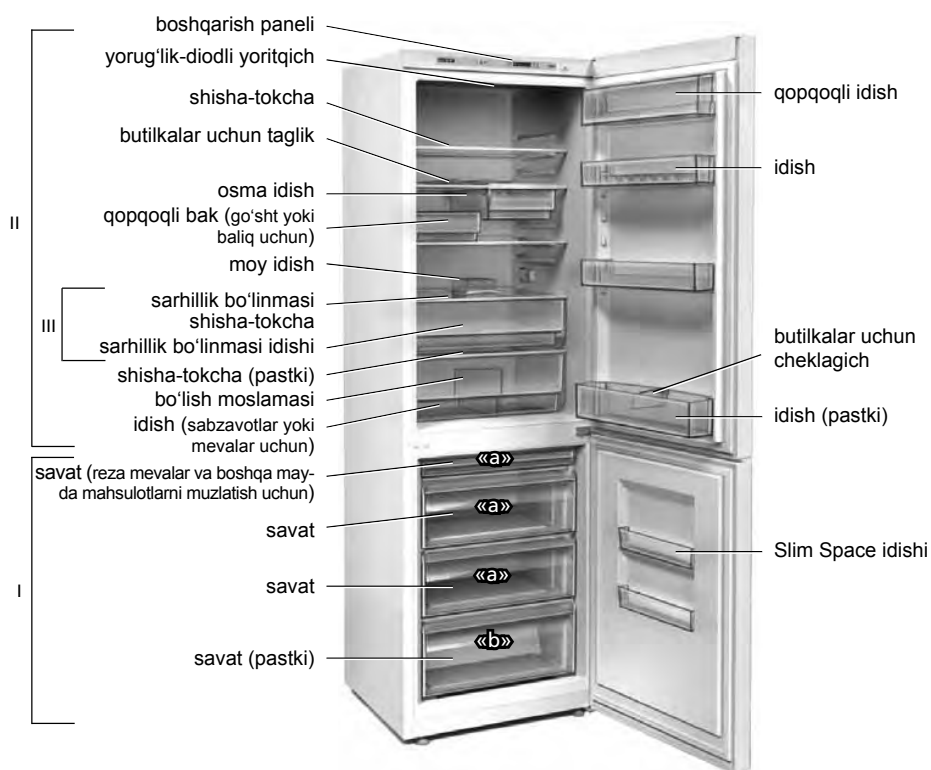

I – muzlatish bo'limi (MB):  
 «a» – muzlatish va saqlash zonasi,  
 «b» – saqlash zonasi;  
 II – yangi oziq-ovqat mahsulotlarni saqlash uchun bo'lim (SB);  
 III – sarhillik bo'linmasi (ayrim rusularda mavjud emas)

1-rasm – Sovutqich va butlovchi buyumlar

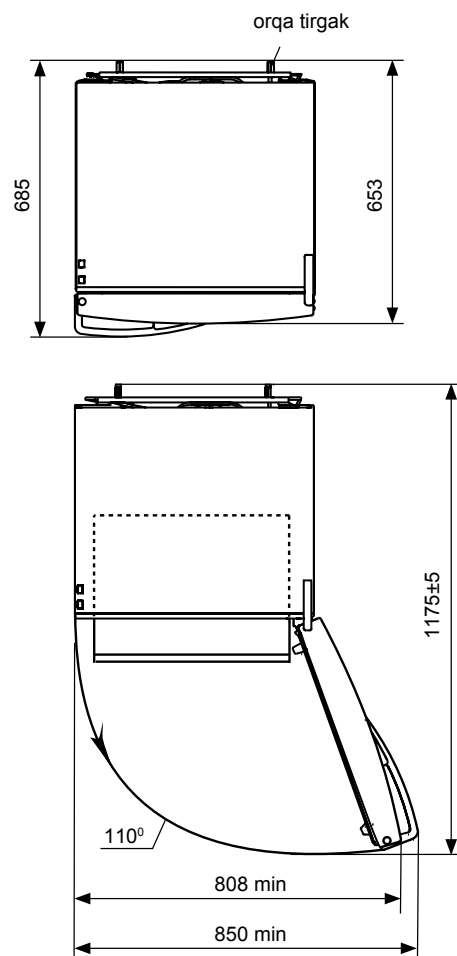

2-rasm – Sovutqich (tepadan ko'rinish)

1-jadval – Iqlim sinflari

Sinf	Belgi	Atrof muhit haroratlari diapazoni, °C
O'rtacha kengaytirilgan	SN	10 dan 32 gacha
O'rtacha	N	16 dan 32 gacha
Subtropik	ST	16 dan 38 gacha
Tropik	T	16 dan 43 gacha

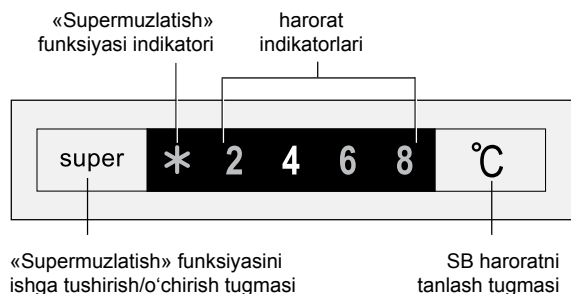

3-rasm – Boshqarish paneli

SB harorati xabarlagichi

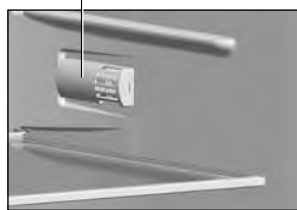

4-rasm

sirpang'ichlar

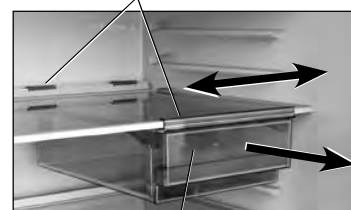

osma idish

5-rasm

## 2 SOVUTQICH ISHINI BOSHQARISH

### 2.1 BOSHQARISH PANELI

2.1.1 Boshqarish panelida 1, 3-rasmlarga muvofiq tugmalar va yorug'lik indikatorlari joylashgan. Boshqarish panelidan foydalanish uchun SB eshigini ochish kerak.

Tugmalarga bosishda begona narsalarni ishlatish hamda tugmalar yuzasini deformatsiyalanishiga va ular buzilishiga yo'l qo'ymaslik uchun haddan tashqari kuch ishlatish **TAQIQLANADI**.

### 2.2 SOVUTQICHNI YOQISH

2.2.1 Sovutqichni ishga tushirish uchun uning elektr shnuri vilkasini rozetkaga kiritib, elektr tarmog'iga ulash lozim. Bunda boshqarish panelidagi SBdagi sovuqchning o'chirishdan oldin o'rnatilgan harorati indikatorlari yonadi (birinchi marta ulashda «4»). Zaruriyat paydo bo'lsa haroratni 2.3.1 banddagi ko'rsatmalarga muvofiq o'rnatish lozim. Sovutqichning haroratini tanlash va sozlash uchun xonadagi havo harorati va namligini hisobga olgan holda amalga oshirishi kerak.

**DIQQAT!** Elektr tarmog'ida kuchlanish uzatilishining to'xtatilishi sovuqchning kelgusi ishiga ta'sir qilmaydi: elektr tarmog'idagi kuchlanish uzatilishi tiklangach, sovuqch bo'linmalaridagi avval o'rnatilgan harorat bilan ishlashda davom etadi. Zaruriyat paydo bo'lsa, «Supermuzlatish» funksiyasini yangitdan o'rnatish lozim.

### 2.3 SB HARORATNI O'RNATISH

2.3.1 Haroratni o'rnatish «°C» tugmasiga bosish orqali amalga oshiriladi. «°C» tugmasi bosilganda haroratning raqamli qiymati indikatorlari ketma-ket yonishni boshlaydi.

**DIQQAT!** MBdagi harorat SBda o'rnatilgan haroratga bog'liq: SBdagi harorat qancha past bo'lsa, MBdagi harorat shuncha past bo'ladi.

Haroratning tanlangan qiymatiga erishish uchun ma'lum vaqt zarur bo'ladi, ayniqsa sovuqchni birinchi marta ulashda va uni tozalagandan keyin.

### 2.4 «SUPERMUZLATISH» FUNKSIYASINI YOKISH/O'CHIRISH

2.4.1 Ushbu funksiya MBda og'irligi 4 kilogrammdan ko'proq bo'lgan yangi oziq-ovqat mahsulotlarni muzlatish uchun mo'ljallangan. «Supermuzlatish» funksiyasini oldindan, ya'ni MB ga yangi oziq-ovqat mahsulotlar bilan to'ldirishdan 24 soat oldin yoqib qo'yish kerak.

**DIQQAT!** «Supermuzlatish» funksiyasi yoqilgan hollarda SB da harorat pasayishi mumkin.

2.4.2 «Supermuzlatish» funksiyasini yoqish uchun «super» tugmasini bosish kerak – bunda \* indikatorlari yonadi, bunda SB dagi harorat indikatorlari o'chadi.

2.4.3 Funksiyaning o'chirilishi «super» tugmasini takroriy bosishi bilan yoki (55±5) soatdan so'ng avtomatik tarzda amalga oshiriladi – \* indikatorlari o'chadi va oldin tanlangan haroratni ko'rsatuvchi indikator yonadi.

### 2.5 EHTIMOLIY NOSOZLIKLAR

2.5.1 \* va «2» indikatorlarining bir vaqtda yonib turishi – nosozlikni bartaraf etish uchun servis xizmati mexanigini chaqirish lozimligi haqida bildiradi.

### 2.6 SOVUTQICHNI O'CHIRISH

2.6.1 Sovutqichni yoqish uchun rozetkadan ta'minot simi ayrisini olib, uni tarmoqdan o'chirib qo'yish lozim.

## 3 SOVUTQICHNI ISHLATISH

### 3.1 SB FOYDALANISH

**DIQQAT!** Mahsulotlarni 4-rasmga muvofiq SB o'ng yon devorida joylashgan harorat xabarlagichiga tirab joylashtirmang.

3.1.1 Ichimliklarni butilkalarda saqlash uchun mo'ljallangan butilkalar uchun taglik SB ichki maydonini oqilona ishlatish imkoniyatini beradi. Butilkani u SB ning orqa devoriga tegmaydigan tarzda joylashtirish lozim.

Butilkalar uchun taglikni ichimliklar optimal haroratgacha sovitiladigan tepadan ikkinchi shisha-tokchaga joylashtirish tavsiya etiladi.

3.1.2 Osma idish 5-rasmga muvofiq mahsulotlarni, masalan, kolbasa mahsulotlar vyoki pishloqni saqlash uchun mo'ljallangan. Idish sirpang'ichlar yordamida shisha-tokcha ostida mahkamlangan va u bo'yab harakatlanishi mumkin. Mahsulotlarni yuklash uchun idishni oxirgacha o'z tomonga surish kerak.

Boshqa shisha-tokchaga qayta joylashtirish zaruriyati bo'lganda, idishni oxirgacha o'z tomonga surib va tepaga ko'tarib sirpang'ichlarni olib qo'yish kerak.

So'ng sirpang'ichlarni olib qo'ying:

– sirpang'ichlarning orqa qismini ko'tarib, uni shisha-tokcha bilan ilanishdan olib qo'ying;

– orqa qismini pastga tushiring va old qismini ilanishdan ozod etib, sirpang'ichlarni o'z tomonga torting.

Idish va sirpang'ichlarni teskari ketma-ketlikda tanlangan shisha-tokchaga o'rnatish.

bo'lish moslamasi

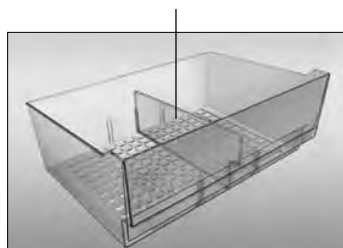

6-rasm

butilkalar uchun cheklagich

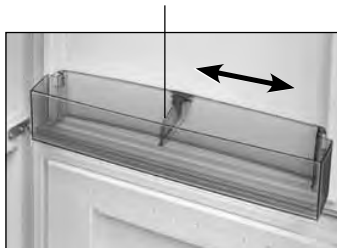

7-rasm

dasta

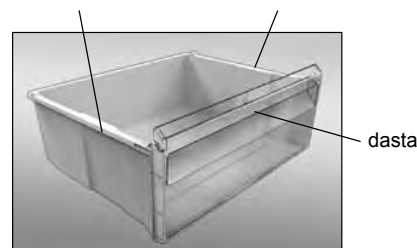

8-rasm

**3.1.3** Sabzavotlar yoki mevalar uchun idishda 6-rasmda ko'rsatilgan bo'lish moslamasi bor, u yo'naltiruvchi tirqishlar bo'ylab uchta holatlardan biriga o'rnatiladi.

Idishni SBdan olish yoki ajratib turuvchini qayta o'rnatish ehtiyoji tug'ilgan hollarda:

- eshikni oxirigacha ochib, eshikdan (pastidagi) sig'imni echib olib, idishni olsa bo'ladi;
- ajratib turuvchini idishdan chiqarib olib, yangi joyga yo'naltiruvchi pazlar bo'yicha pastga tiralgunga qadar harakatlantirib o'rnatiladi.

**3.1.4** Yangi mahsulotlarni holatini o'zgartirmasdan saqlash bo'linmasining idishini (mavjud bo'lsa), mahsulotlarni solish va olish uchun o'z tomonga taqalunga qadar chiqarish zarur.

Foydalanishga qo'lay bo'lishi uchun idish rolikli yo'naltiruvchilar bo'ylab harakatlanadi.

Idishni SB dan olish zarur bo'lgan hollarda uning yon va old yuzalaridan ushlagan holda uni o'zingizga oxirigacha tortish, keyin esa yuqoriga ko'tarish hamda idish roliklarini har ikkala tomondagi yo'naltirgichlaridan bo'shatish tavsiya qilinadi. Idishni sovutgichga o'rnatish uchun idishning roliklarini yo'naltiruvchilarga (ikkala tomondan) o'rnatib va tepaga ko'tarib, ichiga kiritish zarur bo'ladi.

**3.1.5** Butilkalar uchun cheklagich eshiklar ochilganida va yopilganida butilkalar tushib ketishiga yo'l qo'ymaydi. Cheklagich 7-rasmga muvofiq idishlarni devor bo'ylab harakatlantirishi mumkin.

**3.2 MB FOYDALANISH**

**3.2.1** MB savatlari mahsulotlarni yuklash va olishda qulaylik uchun old panel dastasiga, shuningdek 8-rasmga muvofiq sovutqichdan tashqari harakatlanish uchun yon yuzalarda (pastki savatdan tashqari) dastalarga ega.

**3.2.2** Savatlarda MB muzlatilgan (xona sharoitida) oziq-ovqat mahsulotlarni saqlash muddatlari (oylar) bo'yicha tavsiyalar bilan piktoqrammalar tushirilgan.

**3.2.3** Chuchvara, uncha katta bo'lmagan go'sht bo'laklari, reza mevalar va h.k.larni reza mevalar va boshqa mayda mahsulotlarni muzlatish uchun savatga joylashtirish tavsiya etiladi. Muzlatgandan so'ng mahsulotlarni o'rab, MB saqlash uchun savatlarda joylab qo'yish kerak.

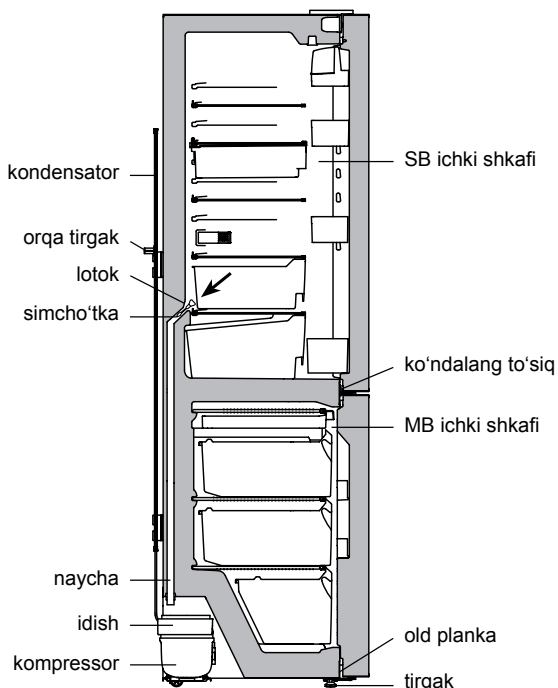

9-rasm – SB erigan suvni oqish chizmasi

**3.2.4** Muzlatgich eshiklardagi Slim Space idishlari ko'p ishlatiladigan muzlatilgan mahsulotlarni uncha katta bo'lmagan o'ramlarda uncha uzoq vaqt davomida saqlash uchun mo'ljallangan.

Idishni olib qo'yish uchun uni ikkala qo'l bilan ko'tarib, pazlarni eshikdagi mahkamlash elementlaridan ozod etish kerak.

**3.3 SB AVTOMATIK RAVISHDA MUZDAN TUSHIRISH TIZIMI**

**3.3.1** SB avtomatik ravishda muzdan tushirish tizimi ishlatiladi.

SB orqa devorida paydo bo'ladigan qirov kompressor o'chirilganda muzdan tushirish jarayonida erib ketadi va suv tomchilariga aylanadi. Erigan suv tomchilari lotokka oqib tushib, undagi teshiklar orqali naychalardan 9-rasmga muvofiq kompressoridagi idishga tushadi va bug'lanib ketadi. Lotok tirqishiga suvni chiqarib tashlash tizimining tiqilib qolishini bartaraf qilish uchun mo'ljallangan yumaloq simcho'tka o'rnatilgan.

Ba'zi xolatlarda qirov kompressor yoqilganidan so'ng SBning orqa devorida qolishi mumkin, ammo bu buzilganlik alomati emas. Qirov sovutgich ishlashida ko'zda tutilgan kelgusi erish davrlarida erib ketadi.

**3.3.2** Muntazam ravishda lotok tozaligini nazorat qilish kerak (3 oyda kamida 1 marta). Lotokda suv mavjudligi oqizib yuborish tizimi bitib qolganidan darak beradi.

Bitib qolishni bartaraf etish uchun:

- suv to'siqlarsiz idishga oqib ketishi uchun simcho'tka bilan lotokdagi teshikni tozalash;
- simcho'tkani yuvib tashlash va 9-rasmga muvofiq o'rnatib qo'yish kerak.

Agarda sovutgichda yangi mahsulotlarni holatini o'zgartirmasdan saqlash bo'linmasi mavjud bo'lsa, suvni to'kib tashlash tizimini ifloslanishiga yo'l qo'ymaslik uchun 3.1.4 bandedagi ko'rsatmalarga binoan yangi mahsulotlarni holatini o'zgartirmasdan saqlash bo'linmasining idishini chiqarib olish kerak.

Bitib qolgan oqizib yuborish tizimi bilan sovutqichni ishlatish **TAQIQLANADI**.

**3.4 MB MUZDAN TUSHIRISH VA TOZALASH**

**3.4.1** MB muzdan tushirishda erigan suvni 10-rasmga muvofiq oqish zonasidan qor qoplama erishiga qarab namlikni singib oluvchi material bilan olib tashlash, so'ng kamerani yuvish va quruq holatgacha artib qo'yish kerak.

**DIQQAT!** Muzdan tushirishda va tozalashda MB erigan suv oqib ketishiga yo'l qo'yilmaydi.

**DIQQAT!** SB tubida paydo bo'lgan yoki 9, 10-rasmlarga muvofiq SB ichki shkafiga ko'ndalang to'siq, SB ichki shkafiga old planka yopishgan joyiga tushgan suv sovutqichning tashqi shkafi va sovutish agregati elementlari korroziyasini paydo qilishi, issiqlik izolyatsiyasi buzishi, ichki shkaf yorliqlari paydo bo'lishi va sovutqich shkafi buzilishiga olib kelishi mumkin.

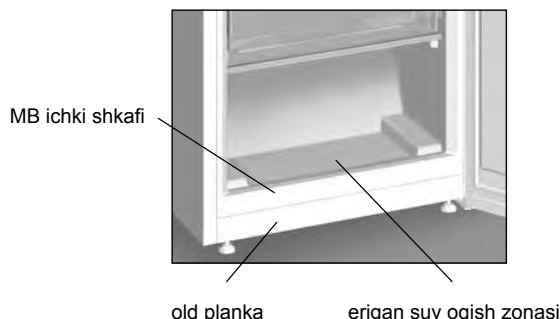

10-rasm – MB erigan suvni yig'ish



**4 TEXNIK VARAQA (MIKROFISHA) VA KOMPLEKTASIYA**

4.1 Texnik tavsiflar va butlovchi buyumlar nomlanishi 2 va 3-jadvallarda muvofiq ravishda ko'rsatilgan. Kafolat kartasida ushbu nomlanishlar rus tilida keltirilgan hamda parametrlar qiymatlari va butlovchi buyumlar soni ko'rsatilgan.

4.2 Taxtachadagi axborot 11-rasmga muvofiq buyumda rus tilida berilgan.

2-jadvali – Texnik varaqa

NOMI		Qiymati	
Tovar belgisi		Tafsiilotlarga mos keluvchi qiymatlar, kafolat xaritasida ko'rsatilgan	
Modeli			
Sovituvchi moslama toifasi <sup>1)</sup>			
Energetik samaradorlik sinfi <sup>2)</sup>			
Plyus 25 °C atrof muhit haroratida nominal yillik quvvat iste'moli, kVt*s/yil <sup>3)</sup>			
Nominal foydali hajm, dm <sup>3</sup>	yangi oziq-ovqat mahsulotlarini saqlash bo'linmasining		
	muzlatish bo'linmasining		
Qirov hosil bo'lmaydigan bo'linma (No Frost)			
Muzlatish bo'linmasidagi oziq-ovqat mahsulotlari haroratining nominal qo'tarilish vaqti minus 18 °C dan minus 9°C gacha, soat			
Plyus 25 °C, atrof muhit haroratida nominal muzlatish xususiyati, kg/sut			
Iqlim (klimatik) sinfi <sup>4)</sup>			
Tovushli quvvatning tahrirlangan darajasi, dB, ortig'i bilan			
Ichiga o'rnatiladigan asbob			
Nominal umumiy brutto hajm, dm <sup>3</sup>			
Muzlatish bo'linmasining nominal umumiy brutto hajmi, dm <sup>3</sup>			
Nominal foydali saqlash maydoni, dm <sup>2</sup>			
Gabarit o'lchamlari, mm	balandligi		
	eni		
	chuqurligi		
Netto og'irligi, kg, ortiq emas			
Muzlatilgan oziq-ovqat mahsulotlarini saqlash harorati, °C dan yuqori emas			
YAngi oziq-ovqat mahsulotlarini saqlash harorati, °C			
YAngi oziq-ovqat mahsulotlarini saqlashning o'rtacha harorati, °C dan yuqori emas			
Tarkibidagi kumush miqdori, g			
Tarkibidagi oltin miqdori, g			
<sup>1)</sup> Toifa 2474-2020 ga muvofiq belgilangan. <sup>2)</sup> A+++ (eng yuqori samarali)dan G (eng kam samarali)gacha. <sup>3)</sup> Elektr energiyasi iste'moli, 24 soat davomida olib boriladigan standart sinov natijalariga asoslangan. Haqiqiy energiya iste'moli, sovituvchi moslama qanday qilib va qaerga o'rnatilishiga bog'liq bo'ladi. <sup>4)</sup> Jihoz, plyus 16 °C dan plyus 38 °C gacha bo'lgan atrof muhit haroratida ishlatishga mo'ljallangan. Izoh – Parametrlar qiymatlarini aniqlash, ma'lum uslublar bo'yicha maxsus jihozlangan laboratoriyalarda amalga oshiriladi.			

3-jadvali – Butlovchi buyumlar

NOMLANISH	Miqdor, dona
Savat (pastki)	Kafolat kartasida ko'rsatilgan
Savat	
Savat (reza mevalar va boshqa mayda mahsulotlarni muzlatish uchun)	
Sabzavotlar va mevalar uchun idish <sup>1)</sup>	
Bo'lish moslamasi	
Shisha-tokcha (pastki) <sup>2)</sup>	
Shisha-tokcha <sup>2)</sup>	
Qopqoqli bak (go'sht yoki baliq uchun) <sup>1)</sup>	
Moy idish	
Osma idish <sup>1)</sup>	
Butilkalar uchun taglik	
Qopqoqli idish <sup>3)</sup>	
Idish <sup>3)</sup>	
Idish (pastki) <sup>4)</sup>	
Slim Space idishi	
Butilkalar uchun cheklagich	
Orqa tirgak	
Tuxumlar uchun bo'linma	
Simcho'tka	
Sarhillik bo'linmasi idishi	
Sarhillik bo'linmasi shisha-tokcha	
<sup>1)</sup> Moylar va issiqlik bilan ishlov berilgan mahsulotlarni saqlash uchun mo'ljallanmagan. <sup>2)</sup> Bir me'yorda taqsimlanganda maksimal yuklama 20 kg. <sup>3)</sup> Bir me'yorda taqsimlanganda maksimal yuklama 2,5 kg. <sup>4)</sup> Bir me'yorda taqsimlanganda maksimal yuklama 5 kg.	

ATLANT	Umumiy nominal brutto hajmi, dm <sup>3</sup> : Nominal foydali hajmi, dm <sup>3</sup> : – yangi oziq-ovqatlarni saqlash uchun bo'lim: – muzlatish bo'limi:
Model belgisi va buyum ishlab chiqarilishi	Nominal kuchlanish: Nominal tok:
Buyumning iqlim sinfi	Sovuqagenti: R600a/Ko'pirtirgich: C-Pentane Sovuqagent massasi:
Me'yoriy hujjat	Belarus Respublikasida ishlab chiqarilgan «ATLANT» YoAJ, Pobediteley shox ko'ch., 61, Minsk sh.
Mahsulotning energiya samaradorligi sinfi	
Muvoqiflik belgilari	

11-rasm – Taxtacha

## 1 ТАВСИФИ ЯХДОН

1.1 Яхдон мутобиқи расми 1 барои ях кунонидан ва нигоҳдошти бардавоми маҳсулоти яхкарда, омода намудани яхи хӯроқӣ дар қисми сармодон (минбаъд – ҚС); барои хунуккунӣ ва нигоҳдошти кӯтоҳмуддати маҳсулоти хӯроқа, нӯшоқиҳо, сабзавот ва меваҳо дар қисм барои нигоҳдошти маҳсулоти хӯрокаи нав (минбаъд – ҚЯ) пешбинӣ шудааст.

Дар ҚЯ (якчанд намудҳои яхдон) шуъбаи тару тоза, ки дар сурати 1 қайд шудааст. Дар шуъбаи тару тоза ҳарорати пасттар нисбати ҚЯ ба қайд гирифта шудааст, ки метавонад муҳлати нигоҳдории маҳсулоти гуштии ва моҳиро дарозтар кунад. Ҳарорат дар шуъбаи тару тоза метавонад аз 0 °С дараҷа пасттар шавад. Дар шуъба маҳсулоти сабзавот, хуришҳо ва дигар маҳсулоте, ки ба ҳарорати паст тобовар нест нигоҳ доштан мумкин нест.



I – қисми сармодон (ҚС):  
 «а» – минтақаи яхкунӣ ва нигоҳдошт,  
 «б» – минтақаи нигоҳдошт;  
 II – қисм барои нигоҳдошти маҳсулоти нави хӯроқа (ҚЯ);  
 III – қисми маҳсулоти тару тоза (дар баъзе фармоишҳо вучуд надорад)

Расми 1 – Яхдон ва маҳсулоти маҷмӯъӣ

1.2 Дар яхдон функсияи «Суперяккунонӣ» пешбинӣ шудааст («super»).

1.3 Барои равшанӣ дар яхдон мутобиқи расми 1 ҷароғаки светодиоди пешбинӣ шудааст.

1.4 Яхдон бояд дар доираи ҳарорати ҳискунандаи, ки мувофиқ ба синфи иқлимӣ нишон оид ба голограммаи он истифода бурда мешавад. Арзиши диапазонҳои дарсҳо иқлимӣ ҳарорати ҳаво дар Ҷадвали 1 дода шудааст.

1.5 Фазаи умумии барои истифодабарии яхдон зурура, бо ҳаҷмҳои, ки дар расми 2 ба ҳисоби миллиметрҳо ишора шудааст, муайян карда мешавад. Сохтори яхдон имкони кушода шудани ҳадди аксари дарро то – 110° таъмин менамояд. Барои пешгирӣ кардани вайроншавӣ барои кушодани дарҳо ба кунҷи зиёда аз 110° кушодан ва қувваи зиёдтар сарф кардан **МАНЪ КАРДА МЕШАВАД**.

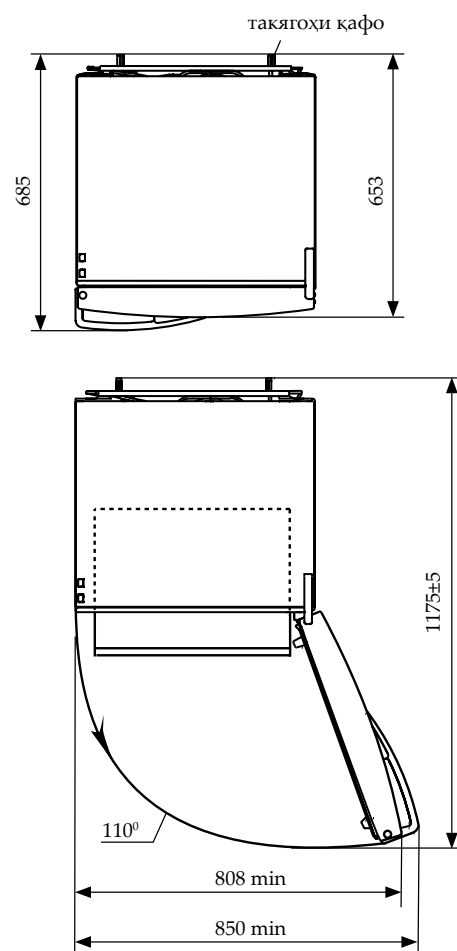

Расми 2 – Яхдон (намуд аз боло)

Ҷадвали 1 – Дараҷаҳои иқлимӣ

Дараҷа	Ҷамъ	Ҳосилаи ҳароратии муҳити агроф, °С
Мӯътадили васеъ	SN	Аз 10 то 32
Мӯътадил	N	Аз 16 то 32
Субтропикӣ	ST	Аз 16 то 38
Тропикӣ	T	Аз 16 то 43



Расми 3 – Лавҳачаи идоракунӣ

нишондиҳандаи ҳарорати ҚЯ

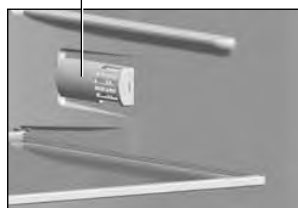

Расми 4

чанача

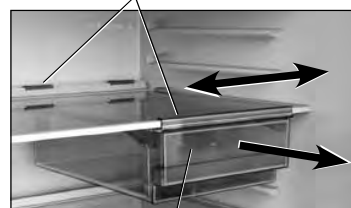

зарфи овезон

Расми 5

## 2 ИДОРАКУНИИ КОРИ ЯХДОН

### 2.1 ЛАВҲАЧАИ ИДОРАКУНӣ

2.1.1 Дар лавҳачаи идоракунӣ мутобиқи расмҳои 1, 3 тутмачаҳо ва индикаторҳои ҷароғӣ ҷойгир шудаанд. Барои дастрасӣ ба лавҳачаи идоракунӣ кушодани дари ҚЯ тавсия дода мешавад.

Ҳангоми пахш кардани тутмачаҳо истифодаи предметҳои бегона ва истифодаи ҷидду ҷаҳди иловагӣ барои эмин доштан аз деформатсияшавии сатҳи болоии тутмачаҳо ва шикасти онҳо **МАНЪ КАРДА МЕШАВАД.**

### 2.2 ГИРОНИДАНИ ЯХДОН

2.2.1 Барои фаългардонии яхдон онро бояд ба шабакаи барқ пайваст намуд, бо гузоштани вилкаи ноқили барқ ба розетка. Дар панели идоракунӣ индикатори ҳарорат дар ҚЯ, ки то хомӯшкунӣ яхдон гузошта шудааст, гирён мешавад (ҳангоми фаълкунии аввала «4»). Ҳангоми зарурият ҳароратро бояд мувофиқ ба банди 2.3.1 муқаррар намуд. Интиҳоб ва муқаррар кардани ҳарорат дар яхдон бояд бо назардошти ҳарорат ва намии ҳавои муҳити зист гузаронида шавад.

**ДИҚҚАТ!** Қатъ намудани додани шиддат дар шабакаи барқ ба кори минбаъдаи яхдон таъсир намекунад; баъд аз барқарор гардидани таъмини барқ яхдон корро бо ҳарорати қаблан гузошташуда давом медиҳад. Ҳангоми зарурият функсияи «Суперяхкунонӣ»-ро бояд аз нав интиҳоб намуд.

### 2.3 ГУЗОШТАНИ ҲАРОРАТ ДАР ҚЯ.

2.3.1 Гузоштани ҳарорат бо пахш намудани тутмачаи «°C» амалӣ карда мешавад. Ҳангоми пахш кардани тутмачаи «°C» бо навбат индикаторҳо бо нишондиҳандаҳои рақамии ҳарорат равшан мешаванд.

**ДИҚҚАТ!** Ҳарорат дар ҚС аз ҳарорати дар ҚЯ гузошташуда вобастагӣ дорад: ҳарорат дар ҚЯ чӣ қадаре ки паст бошад, дар ҚС ҳарорат ҳамон қадар паст мебошад.

Барои расидан ба ҳарорати интиҳобшуда вақти муайян лозим аст, хусусан баъд аз фаългардонии аввала, ҳамчунин баъд аз тозакунии яхдон.

### 2.4 ФАЪЛГАРДОНӣ/ХОМӯШКУНИИ ФУНКСИЯИ «СУПЕРЯХКУНОНӣ» («super»)

2.4.1 Функсия барои яхкунонии маҳсулотҳои тару тозаи вазнашон зиёда аз 4 кг дар ҚС таъин гардидааст. Функсияи

«Суперяхкунонӣ»-ро қаблан, 24 соат пештар то пуркунии ҚС бо маҳсулотҳои тару тоза бояд фаъл гардонид.

**ДИҚҚАТ!** Бо гирон кардани функсияи «Суперяхкунонӣ» пастшавии ҳарорат дар ҚЯ имконпазир аст.

2.4.2 Барои фаългардонии функсияи «Суперяхкунонӣ» бояд тутмаи «super» – пахш карда шавад, индикатор гирён мешавад \* индикатори ҳарорат дар ҚЯ хомӯш мегардад.

2.4.3 Хомӯшкунӣ функсия бо пахши тақрорӣ тутмаи «super» ёки ба таври худкор баъд аз (55±5) соатба амал оварда мешавад – индикатори \* хомӯш мегардад, ва индикатори ҳарорати қаблан интиҳобшуда гирён мешавад.

### 2.5 НУҚСОНҲОИ ЭҲТИМОЛӢ

2.5.1 Пайдошавии яқҷояи индикаторҳои \* ва «2» оиди нуқсондоршавӣ хабар медиҳад, барои бартараф кардани он механики хадомоти хизматрасониро даъват кардан лозим аст.

### 2.6 ХОМӯШ КАРДАНИ ЯХДОН

2.6.1 Барои хомӯш кардани яхдон бояд, ки вилкаи сими барқиро аз розетка бо хомӯш кардани он аз шабака баровард.

## 3 ИСТИФОДАБАРИИ ЯХДОН

### 3.1 ИСТИФОДАБАРИИ ҚЯ

**ДИҚҚАТ!** Маҳсулотро ба назди нишондиҳандаи ҳарорат, ки дар тарафи ростии паҳлӯии девораи ҚЯ мутобиқи расми 4 воқеъ аст, ҷафс нагузоред.

3.1.1 Поя барои шишаҳо, ки барои нигоҳдошти нӯшокиҳои дар шишаҳо буда пешбинӣ шудааст, имкон медиҳад фазои дохилии ҚЯ сарфакорона истифода гардад. Шишаҳоро бояд тарзе гузошт, ки онҳо ба девори қафогии ҚЯ нарасанд.

Поя барои шишаҳоро дар раф-шишаи дуввуми болоӣ, ки дар он ҷо нӯшокиҳо бо ҳарорати муносиб хунук мешаванд, васл намуд.

3.1.2 Зарфи овезон мутобиқи расми 5 барои нигоҳдошти маҳсулот, масалан, маҳсулоти ҳасибӣ ва ё панир пешбинӣ шудааст. Зарф зерин раф-шиша бо ёрии чаначаҳо васл карда шудааст ва метавонад ба дохили он рафтуо намояд. Барои гузоштани маҳсулот, зарфро бояд ба тарафи худ то охир ҳаракат диҳем.

Ҳангоми зарурати васлқунӣ ба раф-шишаи дигар, бояд зарфро аз чаначаҳо бо ба тарафи худ то охир ҳаракат додан гирифта ба боло камтар бардорем.

Сипас чаначаҳоро кушода гирифта лозим:

– қисми қафогии чаначаҳоро камтар боло кунед ва аз дохили он аз раф-шиша бароред;



Расми 6

маҳдудкунанда барои шишаҳо

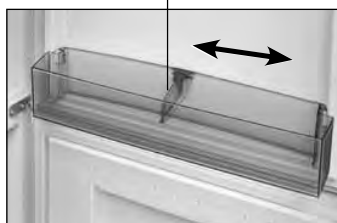

Расми 7



Расми 8

– қисми қафои онро ба поён фароред ва чаначахоро ба тарафи худ кашед ва бо ин қисми пеши онро аз маҳкамгоҳ бароред.

Зарф ва чаначаро дар раф-шиша интихобнамуда, бо пайдарҳамии баръакс васл намоед.

**3.1.3 Зарф** (барои сабзавот ёки меваҳо) ҷудокунанда мувофиқи сурати 6 дорад, ки аз рӯи пазҳои раванакунанда дар яке аз се ҳолатҳо гузошта мешавад.

Агар зарур бошад, даст зарфе аз мос яхдон, ё аз нав сабт намоед ҷудосози бояд:

– кушодани дари тамоми роҳ, хорич дари зарф (поён) ва ба даст зарфи;

– хорич ҷудосози аз зарф ва насб ба як макони нави вориди дастур, ҳаракат тамоми роҳи поён.

**3.1.4 Зарфи шўбаи тару тозагиро** (ҳангоми мавҷудият) барои гузоштан ва гирифтани маҳсулотҳо ба хул то охир кашидан лозим аст.

Барои қулай дар истифодабарӣ зарф дар равонанкунандаҳои роликдор ҳаракат мекунад.

Ҳангоми зарурати гирифтани зарф аз ҚЯ тавсия дода мешавад, ки он ба тарафи худ мутгасил кашиди шавад, баъдан каме ба боло бардошта шавад ва аз қисми тарафӣ ва пеш гирифта чархҳои зарфро аз равонкунандаи дугарафа озод карда шавад. Барои чобачокунии зарф ба яхдон роликҳои зарф (аз ҳарду чониб) ба равонкунандаҳо чобачо карда шуда, бо каме болобардорӣ, онро тела дода шавад.

**3.1.5 Маҳдудкунак** барои шишаҳо онҳоро аз чаппа шудан ҳангоми кушодани дар эмин нигоҳ медорад. Маҳдудкунак метавонад ба дохили девора мутобиқи расми 7 ҳаракат намояд.

**3.2 ИСТИФОДАБАРИИ ҚС**

**3.2.1 Сабдаҷаҳои ҚС** дар лавҷачаи пеши худ барои қулай гардидан ҳангоми гузоштан ва гирифтани маҳсулот, дастак доранд, инчунин дар сатҳҳои паҳлӯи низ дастак доранд (ба ғайр аз сабадҷаи поёни) ин барои ҳаракат додан берун аз яхдон мутобиқи расми 8.

**3.2.2** Дар сабадҷаҳо пиктограммаҳо бо тавсияҳо оиди мўҳлати нигоҳдошт (бо моҳҳо) дар ҚС маҳсулоти яхкардаи маҳсулотӣ (дар шароити хонагӣ) ишора гардидаанд.

**3.2.3** Тушбераҳо, порчаҳои на он қадар калони гўшт, меваҳо ва ғ. бояд, ки ба сабад барои яхкунони меваҳо ва дигар маҳсулоти

хурд ҷойгир намуд. Баъди яхкунони маҳсулотҳоро борпеч намуда барои нигоҳдошт ба сабади ҚЯ ҷойгир намоед.

**3.2.4 Зарфҳои Slim Space** дар дари сармодон барои нигоҳдошти на он қадар тўлонии маҳсулоти аксаристифодашавандаи яхкарда дар борпечҳои на он қадар калон пешбинӣ шудаанд.

Барои гирифтани зарф онро бо ду даст бардошта пазаҳоро аз элементҳои устуворкунии дар озод намоед.

**3.3 НИЗОМИ ОБКУНИИ АВТОМАТИИ ҚЯ**

**3.3.1** Дар ҚЯ низоми автоматикии обкуни мавҷуд аст. Дар он, ки дар девораи қафои ҚЯ мавҷуд аст, дар доираи яхкуни ҳангоми хомӯш кардани компрессор он ба қатраҳои об табиқӣ меёбад. Қатраҳои яхобшудаи об ба дўлча мерезанд, ба воситаи сўроҳӣ ба он бо найча ба зарф ба компрессор мутобиқи расми 9 мефарояд ва бухор мешавад. Дар сурӯҳии дўл ҷўтка насб шудааст, ки барои бартараф кардани чиркиншавии низоми резини пешбини шудааст.

Дар баъзе мавридҳо баъди фаъл гардидани компрессор мумкин аст барфрезаҳои пушти яхдон боқӣ монандвале инро набояд нуқси кори яхдон донист. Барфрезаҳо мутобиқи сикли баъдии пешбинишудаи обшавӣ аз байн мераванд.

**3.3.2** Бояд аз болои тозагии дўлча мунтазам назорат кард (на дертар аз 1 маротиба дар 3 моҳ). Мавҷудияти об дар дўлча ба маҳкам гардидани низоми обрезӣ ишора менамояд.

Барои бартараф намудани маҳкамшавӣ бояд чунин амалҳоро анҷом дод:

– бо ҷўтка сўроҳии дўлчаро тоза намоед, то он ки об бемаониат ба зарф резад;

– ҷўтқаро шўед ва мутобиқи расми 9 васл намоед.

Дар яхдони шўбаи тару тозагӣ дошта барои вз байн бурдани ифлосшавии системаи обравӣ гирифтани пешакии зарфи шўбаи тару тозагӣ бояд мувофиқи банди 3.1.4 гирифта шавад.

Яхдонро ҳангоми бо низоми маҳкамшудаи низоми резини истифода бурдан **МАНЪ АСТ**.

**3.4 ОБКУНИ ВА БАТАРТИБДАРОРИИ ҚС**

**3.4.1** Ҳангоми об кардани ҚС яхобаро бояд аз минтақаи резини мутобиқи расми 10 бо матоъи намиро зудкашанда бо баробари то қадри обшавии сатҳи барфӣ гиред, сипас камераро шуста бо матоъи хушк пок кунед.

**ДИҚҚАТ!** Ҳангоми обкуни ва батартибдарорӣ чорӣ шудани оби ях аз ҚЯ имкон надихед.

**ДИҚҚАТ!** Обе, ки дар дохили ҚЯ пайдо мешавад ва ё ба ҷои хобиши кўндалангии қуттии дохилии ҚЯ, ва ё зехи пеши қуттии дохилии ҚС мутобиқи расмҳои 9, 10, мефароянд метавонанд ба зангзании қуттии берунаи яхдон ва элементҳои агрегати яхдонӣ оварда расонанд, маҳдудкунии гармиро вайрон намоёнд, ба пайдо шудани сўроҳҳои қуттии дохилӣ ва аз кор баромадани қуттии яхдон оварда расонанд.

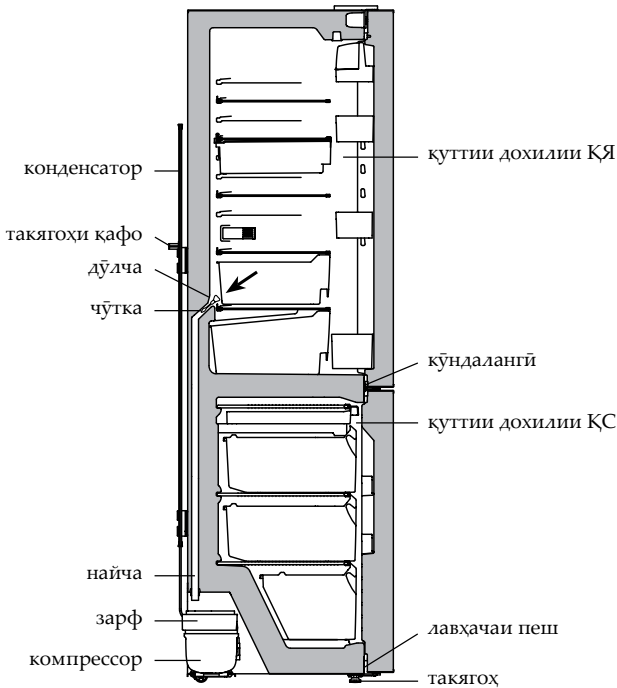

Расми 9 – Нақшаи резини яхоба аз ҚЯ

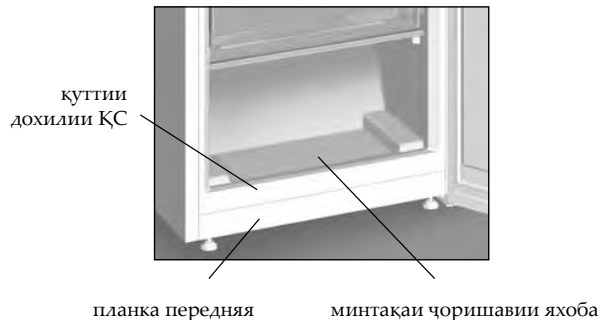

Расми 10 – Ҷамғшавии яхоба аз ҚС

**4 ВАРАҚАИ ТЕХНИКӢ (МИКРОФИША) ВА ҶАМЪКУНӢ**

4.1 Номгӯи хусусиятҳои техникӣ ва масолаҳои маҷмӯӣ дар ҷадвалҳои 2 ва 3 мутобиқатан оварда шудаанд. Дар харитаи кафолатӣ номгӯӣҳои мазкур ба забони русӣ оварда шудаанд ва мазмуни параметрҳо ва шумораи маҷмӯёҳо ишора гаштаанд.

4.2 Маълумот дар лавҳача мутобиқи расми 11 дар масолаҳои ба забони русӣ оварда шудааст.

**Ҷадвали 2 – Варақаи техникӣ**

НОМГӢӢ		Мафҳум
Аломати маҳсулот		Мафҳумҳое, ки мутобиқи тавсифоти дар варақаи кафолат зикр гардидаанд
Навъ		
Категорияи таҷҳизоти хунуккунанда <sup>1)</sup>		
Қобилиятҳои самаранокии энергетикӣ <sup>2)</sup>		
Масрафи солонаи барқ дар ҳарорати муҳити атрофи +25 °С, кВт•с <sup>3)</sup>		
Ҳаҷми фойданок, дм <sup>3</sup>	қисмати нигоҳдории маҳсулоти хӯрокаи тару тоза	
	қисмати яхкунонӣ	
Қисмати беяхкунӣ (NoFrost)		
Вақти нишондодашудаи афзоиши ҳарорати маҳсулоти визоӣ дар қисмати яхдон аз -18 °С то -9 °С, с		
Қобилияти яхкунонии нишондодашуда дар ҳарорати муҳити атроф +25 °С, кг/дар 1 шабонарӯз		
Гурӯҳи ҳароратӣ <sup>4)</sup>		
Дараҷаи танзимшудаи шиддати садо, дБ, на зиёд		
Дастгоҳи насбкунанда		
Нишондоди ҳаҷми умумии брутто, дм <sup>3</sup>		
Нишондоди ҳаҷми умумии брутто қисмати яхкунонӣ, дм <sup>3</sup>		
Нишондоди масоҳати судманди нигоҳдорӣ, дм <sup>2</sup>		
Андозаҳо, мм	баландӣ	
	паҳнӣ	
	умқ	
Ҳаҷми ҳолис нетто, кг, на зиёдтар аз		
Ҳарорати нигоҳдории маҳсулоти яхзадаи хӯрокаи, °С, на зиёдтар аз		
Ҳарорати нигоҳдории маҳсулоти тару тозаи хӯрокаи, °С		
Ҳарорати миёнаи нигоҳдории маҳсулоти тару тозаи хӯрокаи, °С, на зиёдтар		
Нигоҳдории нукра, г		
Нигоҳдории тилло, г		
<sup>1)</sup> Категория тибқи СТБ 2474-2020 муайян гардидааст. <sup>2)</sup> Аз А+++ (самаранокиибештар) то G (самаранокиикамтар). <sup>3)</sup> Масрафи барқ дар асоси натиҷаҳои озмоишҳои маъмулие, ки дар давоми 24 соат гузаронида шудаанд. Масрафи воқеӣ вобаста ба тарзи ҷойгиршавӣ ва насби яхдон вобаста мебошад. <sup>4)</sup> Дастгоҳ барои истифода дар ҳарорати муҳити атрофи +16 °С то +38 °С дар назар гирифта шудааст. Эзоҳ – Муайян кардани параметрҳо дар озмоишгоҳҳои махсуси мучаҳҳазшуда бо усули хос иҷро мегардад.		

**Ҷадвали 3 – Маҷмӯёҳо**

НОМГӢӢ	Шумора, дона
Сабад (поёӣ)	Дар харитаи кафолатӣ ишора гардидааст
Сабад	
Сабад (барои яхкунонии меваҳо ва маҳсулоти хурди дигар)	
Зарф барои сабзавоту меваҳо <sup>1)</sup>	
Ҷудокунанда	
Раф-шиша (поёӣ) <sup>2)</sup>	
Раф-шиша <sup>2)</sup>	
Бак бо сарпӯшаш (барои гӯшту моҳиҳо) <sup>1)</sup>	
Равғандон	
Зарфи овезон <sup>1)</sup>	
Поя барои шишаҳо	
Зарфи бо сарпӯшаш <sup>3)</sup>	
Зарф <sup>3)</sup>	
Зарф (поёӣ) <sup>4)</sup>	
Зарфи Slim Space	
Маҳдудкунак барои шишаҳо	
Тақягоҳи қафо	
Тухмодон	
Ҷӯтка	
Зарфи қисми маҳсулоти тару тоза	
Раф-шиша қисми маҳсулоти тару тоза	
<sup>1)</sup> Барои нигоҳдошти равғанҳо ва маҳсулоти коркарди гармиро гузашта пешбинӣ нашудаанд. <sup>2)</sup> Борбардории максималӣ ҳангоми баробар тақсим кардани ҷой 20 кг. <sup>3)</sup> Борбардории максималӣ ҳангоми баробар тақсим кардани ҷой 2,5 кг. <sup>4)</sup> Борбардории максималӣ ҳангоми баробар тақсим кардани ҷой 5 кг.	

ATLANT	Ҳаҷми номиналии умумӣ брутто, дм <sup>3</sup> : Ҳаҷми фойданоки номи, дм <sup>3</sup> : – қисм барои нигоҳдошти маҳсулоти хӯрокаи нав: – қисми сармодон:
Ишора кардани модел ва иҷроиши маҳсулот	Иқтидори номиналии яхкунонӣ: Шиддати номиналӣ: Ҷарёи электрикии номиналӣ:
Дараҷаи иқлимӣ маҳсулот	Хладагент: R600a/Кафкунанда: C-Pentane Вазни хладагент:
Хуччати нормативӣ	Дар Ҷумҳурии Белорус истеҳсол шудааст ҶСП «АТЛАНТ», х. Победителей, 61, ш. Минск
Дараҷаи маҳсулнокии энергетикӣ маҳсулот	
Нишонаи мутобиқат	

**Расми 11 – Лавҳача**



## 1 МУЗДАТКЫЧТЫН СҮРӨТТӨЛҮШҮ

**1.1** 1-сүрөткө ылайык муздаткыч тоңдуруу үчүн жана тондурулган продукттарды узак мөөнөткө сактоо үчүн, тондургуч бөлүгүндө (мындан ары – ТБ) тамак-ашка колдонулуучу музду даярдоо үчүн; жаңы азык-түлүк продуктыларын сактоо үчүн бөлүгүндө (мындан ары – МБ) тамак-аш продуктыларын, суусундуктарды муздатуу жана кыска мөөнөткө сактоо үчүн даярдалган.

Муздаткыч бөлүктө (муздаткыч моделдин кээ бир котормолорунда) 1-сүрөттө көрсөтүлгөндөй салкындык бөлүмү бар. Салкындык бөлүмүнө муздатуучу бөлүгүнө салыштырмалуу бир кыйла төмөн температура колдонот. Бул эт жана балык азыктарын сактоо мөөнөтүн жогорулатууга мүмкүнчүлүк берет. Салкындык бөлүмүндө температурасы 0 °C төмөн болот. Төмөн температура, салат, жашылча жана башка азык-бөлүмүндө сактоого арналган эмес.

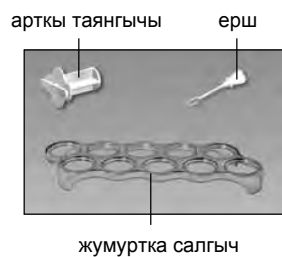
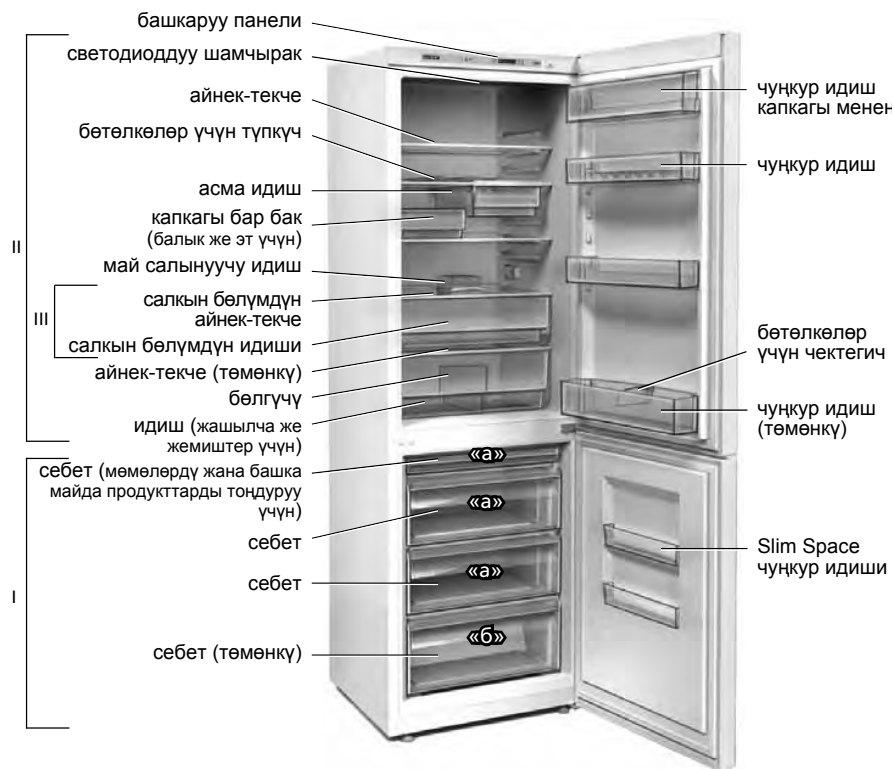

I – тондургуч бөлүмү (ТБ):  
«а» – тондуруу жана сактоо зонасы,  
«б» – сактоо зонасы;  
II – жаңы тамак-аш продуктыларын сактоо үчүн бөлүмү (МБ);  
III – салкын бөлүм (кээ бир аткарууларында жок болот)

**1-сүрөт – Муздаткыч жана анын курамдык буюмдары**

**1.2** Муздаткычта «Супертондуруу» («super») иш-милдети көрсөтүлгөн.

**1.3** 1-сүрөткө ылайык муздаткычты жарыктандыруу үчүн светодиоддуу шамчырак орноштурулган.

**1.4** Муздаткыч анын табличкасында көрсөтүлгөн климаттык класска туура келет чөйрөнүн температурасынын учурда иштеп турушу керек. Климаттык класстарга температура диапазондор 1 таблицада көрсөтүлгөн.

**1.5** Муздаткычты иштетүү үчүн керектүү жалпы мейкиндик 2-сүрөттө көрсөтүлгөн өлчөмдөр менен миллиметрде аныкталат. Муздаткычтын конструкциясы менен эшикти ачуунун максималдуу бурчу камсыздалат – 110°. Сындырып алуудан сактануу максатында 110°тан ашык бурч менен эшикти ачуу үчүн чектен тышкары күч салууга **ТЫЮУ САЛЫНАТ**.

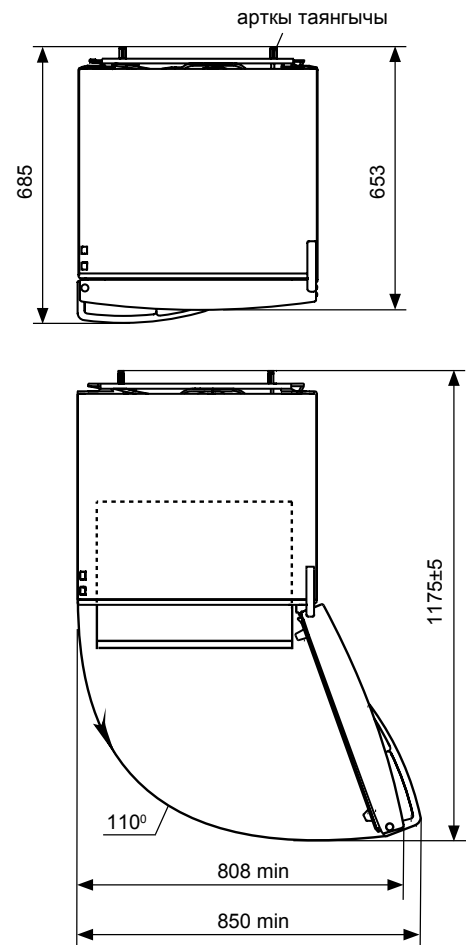

**2-сүрөт – Муздаткыч (жогору жагынан көрүнгөн көрүнүшү)**

**1-таблица – Климаттык класстар**

Класс	Символ	Айлана-чөйрөнүн температураларынын диапозону, °C
Кеңейтилген мээлүүн	SN	10дон 32ге чейин
Мээлүүн	N	16дан 32ге чейин
Субтропикалык	ST	16дан 38ге чейин
Тропикалык	T	16дан 43ге чейин



3-сүрөт – Башкаруу панели

МБ температурасынын датчиги

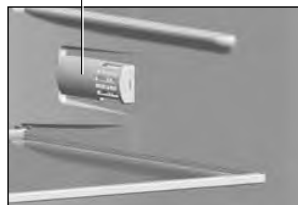

4-сүрөт

чаначалар

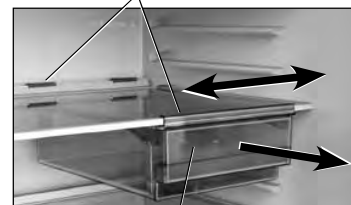

асма идиш

5-сүрөт

## 2 МУЗДАТКЫЧТЫН ИШТЕШИН БАШКАРУУ

### 2.1 БАШКАРУУ ПАНЕЛИ

2.1.1 Башкаруу панелинде 1, 3-сүрөттөргө ылайык кнопкалар жана жарык индикаторлору жайгашкан. Башкаруу панелине жетүү үчүн МБдүн эшигин ачуу керек.

Кнопкаларды басууда кнопкалардын үстүңкү бетинин формасы бузулуп калуудан жана сынып калуусунан сактануу үчүн башка бир буюмдарды колдонууга жана өтө катуу күч менен басууга **ТЫЮУ САЛЫНАТ**.

### 2.2 МУЗДАТКЫЧТЫ ИШТЕТЕ БАШТОО

2.2.1 Муздаткычты күйгүзүү үчүн кубат шнурунун сайгычын уячага сайып, электр тармагына кошуу керек. Башкаруу панелинде МБдеги муздаткычты өчүрүүгө чейин коюлган температура көрсөткүчү (биринчи жолку күйгүзүүдө «4») жанат. Керек болгон учурда 2.3.1 пункту боюнча температураны коюу керек. Тандоо жана муздаткычка температурасын аныктоо бөлмөсүндө чачырама абанын температурасына жана нымдуулугуна карап, ишке ашыруу зарыл.

**КӨҮЛ БУРГУЛА!** Электр тармагында чыңалуу жеткирүүнүн токтотуусу муздаткычтын андан наркы ишине таасир этпейт: электр жемдөөсү кайра берилгенден кийин муздаткыч мурда коюлган температура менен ишин улантат. «Супертоңдуруу» иш-милдети керек болгондо, ал кайрадан тандалат.

### 2.3 МБдө ТЕМПЕРАТУРАНЫ БЕЛГИЛӨӨ

2.3.1 Температураны белгилөө «°C» кнопкасын басуу менен аткарылат. «°C» кнопкасын басууда температуранын сандык мааниси көрсөтүлгөн индикаторлор кезектешип күйө баштайт.

**КӨҮЛ БУРГУЛА!** ТБдөгү температура МБдөгү коюлган температурага байланыштуу: МБдө температура канчалык төмөн болсо, МБдө температура да ошончолук төмөн болот.

Температуранын тандалган мааниси, өзгөчө биринчи жолу күйгүзүүдөн, жана муздаткычты тазалоодон кийин, белгилүү өлчөмдө убак өткөндөн кийин жетилет.

### 2.4 «СУПЕРТОҢДУРУУ» («super») ИШ-МИЛДЕТИН КҮЙГҮЗҮҮ/ӨЧҮРҮҮ

2.4.1 Иш-милдет 4 кг ашуун жаңы азык түлүктү ТБдө муздатып тоңдурууга арналат. «Супертоңдуруу» («super») иш-милдетин ТБдү жаңы азык түлүк менен толтуруу алдында 24 саат мурун күйгүзүлүшү керек.

**КӨҮЛ БУРГУЛА!** МБ «Супертоңдуруу» функциясын кошкон учурда температура төмөндөшү мүмкүн.

2.4.2 «Супертоңдуруу» иш-милдетин күйгүзүү үчүн «super» баскычын басуу керек – анда \* көрсөткүчү жанып, МБдөгү температура көрсөткүчү өчөт.

2.4.3 Иш-милдеттин өчүрүүсү «super» баскычын удаа басуу менен же автоматтуу түрдө (55±5) сааттан кийин ишке ашырылат – \* көрсөткүчү өчүп, мурда коюлган температуранын көрсөткүчү жанат.

### 2.5 МҮМКҮН БОЛУУЧУ БУЗУКТУКТАР

2.5.1 \* жана «2» индикаторлорунун бир убакытта күйүшү муздаткычтын бузуктугу тууралуу белги берет, ал эми аны оңдоо үчүн сервистик кызматтын механигин чакыруу керек.

### 2.6 МУЗДАТКЫЧТЫ ӨЧҮРҮҮ

2.6.1 Муздаткычты өчүрүү үчүн электр шнурунун вилкасын аны түйүндөн өчүрүү менен розеткадан алуу керек.

## 3 МУЗДАТКЫЧТЫ ИШТЕТҮҮ

### 3.1 МБ ИШТЕТҮҮ

**КӨҮЛ БУРГУЛА!** 4-сүрөткө ылайык продуктыларды МБдүн оң каптал дубалында жайгашкан температуранын датчигине өтө жакын кылып жайгаштырбоо керек.

3.1.1 Бөтөлкөлөрдөгү суусундуктарды сактоо үчүн ылайыкталган бөтөлкөлөр үчүн түпкүч МБдүн ички мейкиндигин рационалдуу пайдаланууга шарт түзөт. Бөтөлкөлөрдү МБ арткы капталын тийбейт этип иреттеп салуу керек.

Бөтөлкөлөр үчүн түпкүчтү суусундуктар эң ыңгайлуу температурага чейин муздатыла турган экинчи айнек-текченин өйдө жагына орноштуруу сунушталат.

3.1.2 Асма идиш 5-сүрөткө ылайык продуктыларды, мисалы колбаса азыктарын жана сырларды сактоо үчүн ылайыкталган. Идиш чаначалардын жардамы менен айнек-текченин алды жагында карматылган жана аны бойлоп жылдырууга болот. Продуктыларды жүктөө үчүн идишти өзүңө карай таянгычка чейин тартуу керек.

Башка айнек-текчеге жайгаштыруу зарыл болсо, идишти өзүңө карай таянгычка чейин тартып жана өйдө көтөрүп, чаначалардан алып чыгуу керек.

Андан кийин чаначаларды алуу керек:

– чаначалардын арткы бөлүгүн көтөрүп, аны айнек-текче менен карматылган жеринен алып чыгуу;

бөлгүчү

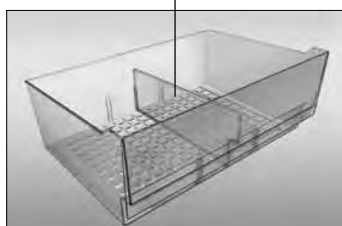

6-сүрөт

бөтөлкөлөр үчүн чектегич

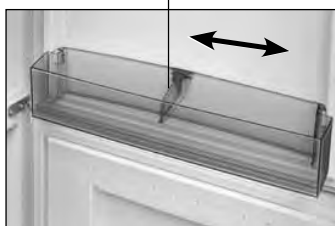

7-сүрөт

тутка

тутка

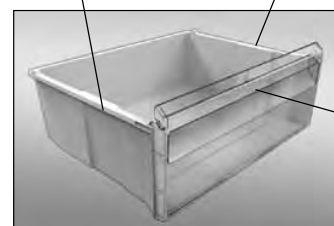

тутка

8-сүрөт

– арткы бөлүгүн төмөн карай түшүрүп, алдыңкы бөлүгүн карматылган жеринен бошотуу менен чаначаларды өзүңө карай тартуу.

Идишти жана чаначаларды тандалган айнек-текчеге орнотуу тескери ырааттуулукта аткарылат.

**3.1.3** (Жашылча жана жер-жемишер үчүн) идиш бчы сүрөт боюнча багыт берүүчү нуктарга коюлуучу бөлгүчтү камтыйт.

Эгерде муздаткыч бөлүмдөн идиш алыш керек, же бөлгүчтү кайра орнотуш керек болсо:

– эшикти толугу менен ачып, эшигинен контейнерди (төмөнкү) алып жана идишти алып койгула;

– бөлгүчтү идиштен алып чыгып жана кыймылды багыттоочу паздарга ылайык ылдый жылдырып жаңы жерге орнотуу керек.

**3.1.4** Азык түлүктү толтуруу жана чыгаруу үчүн жаңысы үчүн бөлүмдүн идишин (эгер байкалса) өзүңүзгө карай болушунча тартуу керек.

Пайдаланууда ыңгайлуулук үчүн идиш чыгырыктуу багыт берүүчүлөр боюнча жылдырылат.

МБ идишти чыгаруу зарыл болгон учурда аны өзүнө карата таяныч точкасына чейин тартып чыгаруу, анан кийин жан жак жана алдынкы беттерди кармап жогоруга бир аз көтөрүү, жана идиштин чыгырыктарын эки тараптан багыттоочулардан бошотууга кеңеш берилет. Идишти муздаткычка коюу үчүн, идиштин чыгырыктарын (эки жактан тең) багыт берүүчүлөргө салып, үстү жагын бир аз көтөрүп, түртүү керек.

**3.1.5** Бөтөлкөлөр үчүн чектегич алардын эшикти ачууда жана жабууда ары-бери козголуусунан сактайт. Чектегичти 7-сүрөткө ылайык чуңкурдун дубалын бойлоп жылдырууга болот.

### 3.2 ТБ ИШТЕТҮҮ

**3.2.1** ТБдүн себеттеринде алдыңкы панелинде продуктыларды жүктөөдө жана аларды алып чыгууда ыңгайлуу болуусу үчүн туткасы, ошондой эле каптал беттеринде (төмөнкү себеттен тышкары) 8-сүрөткө ылайык муздаткычтын сыртында алып жүрүү үчүн туткасы бар.

**3.2.2** Себеттердин тышында ТБдө тоңдурулган (үй шартында) тамак-аш продуктыларын сактоо мөөнөтү (ай менен) боюнча сунуштамалар менен пиктограммалар тартылган.

**3.2.3** Чүчпараны, эттин чоң эмес кесиндилерин, мөмөлөрдү ж.б.у.с. мөмөлөрдү жана башка майда продуктыларды тоңдуруу

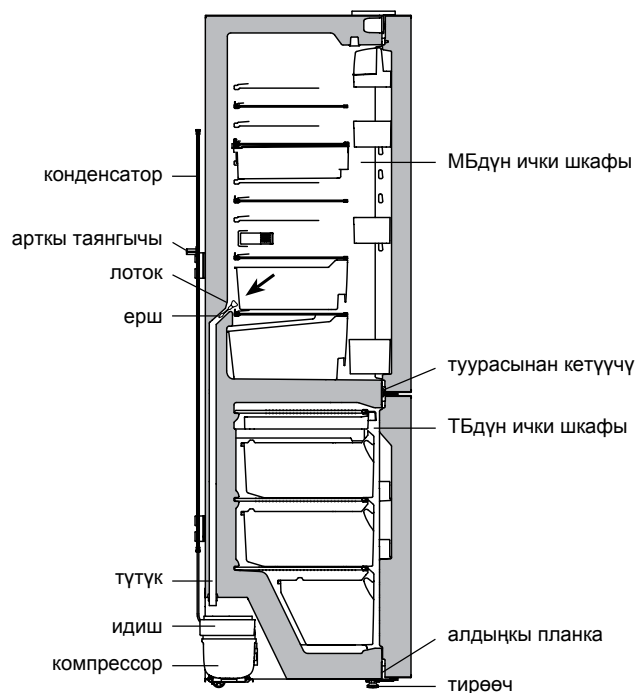

9-сүрөт – МБдөн эриген сууну төгүү схемасы

үчүн себетке салуу сунушталат. Тоңдурулгандан кийин продуктыларды таңгактап, аларды сактоо үчүн ТБдүн себетине салуу керек.

**3.2.4** Тодургучтун эшигинде жайгашкан Slim Space чуңкурчалары чоң эмес таңгактагы көбүнчө колдонулуучу тоңдурулган продуктыларды аз мөөнөткө сактоо үчүн ылайыкталган.

Чуңкурчаны алуу үчүн аны эки кол менен өйдө көтөрүп, эшикке карматылган элементтеринен оюктарды бошотуу керек.

### 3.3 МБ АВТОМАТТЫК ЭРҮҮ СИСТЕМАСЫ

**3.3.1** МБдө автоматтык түрдө эрүү системасы колдонулат. МБдүн арткы дубалында пайда болуучу кыроо компрессорду өчүрүүдө эрүү циклинде эрип, суу тамчыларына айланат. Эриген суунун тамчылары лотокко агат, андагы тешик аркылуу түтүк боюнча 9-сүрөткө ылайык компрессордогу идишке келип түшүп, бууга айланат. Лотоктун тешигине төгүү системасынын булганууларын жоюуга арналган ерш орнотулган.

Айрым бир учурларда муздактычтын арткы дубалындагы кыроо компрессорду очургондон кийин да кала берет, бул корунуш кемчилик деп эсептелбейт. Кыроо муздаткычтын иштоосундо каралган циклде же айланууда ээрийт.

**3.3.2** Лотоктун тазалыгына регулярдун түрдө көз салып туруу керек (3 айда 1 иреттен кем эмес). Лотокто суу болсо төгүү системасынын булганышын түшүндүрөт.

Булганбашы үчүн төмөндөгүлөрдү аткаруу керек:

– суу тоскоолсуз идишке агуусу үчүн ерш менен лотоктун тешигин тазалоо;

– ершти жууп, аны 9-сүрөткө ылайык орнотуу.

Жаңысы үчүн бөлүмү бар муздаткычта сарыктыруу системасын тыгылууна алдын алууга, 3.1.4 пункту боюнча жаңысы бөлүмүнүн идишин чыгаруу керек.

Муздаткычты булганган төгүү системасы менен иштетүүгө **ТЫЮУ САЛЫНАТ**.

### 3.4 МБ ЭРИТҮҮ ЖАНА ТАЗАЛОО

**3.4.1** ТБдү эритүүдө эриген сууну 10-сүрөткө ылайык агуу зонасынан кар катмарынын эрүүсүнө жараша нымды жеңил сиңирип алуучу материал менен аарчып, андан кийин камераны жууп, кургата сүртүү керек.

**КӨҢҮЛ БУРГУЛА!** ТБдү эритүүдө жана тазалоодо андан эриген суунун агуусуна жол бербейиздер.

**КӨҢҮЛ БУРГУЛА!** МБдүн түбүндө пайда болгон же ички МБдүн шкафына карай жабыштырылган жерине түшкөн, 9, 10-сүрөттөгүлөргө ылайык ички ТБдүн шкафына карай алдыңкы планкасындагы суу муздаткычтын тышкы шкафынын жана муздаткыч агрегатынын элементтеринин коррозиясына алып келүүсү мүмкүн, жылуулук изоляциясынын бузулушуна, ички шкафта жаракалардын пайда болушуна жана муздаткыч шкафынын жараксыз болуп калуусуна алып келүүсү мүмкүн.

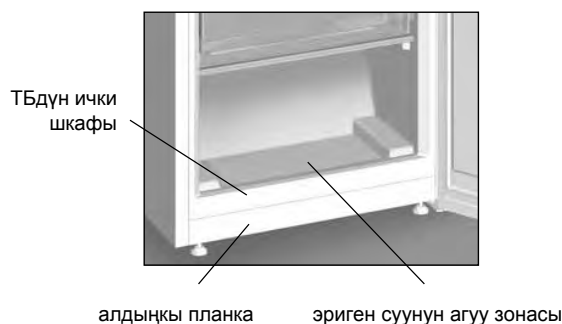

10-сүрөт – ТБдөн эриген сууну чогултуу

**4 ТЕХНИКАЛЫК БАРАКЧА (МИКРОФИША) ЖАНА КОМПЛЕКТАЦИЯ**

**4.1** Техникалык мүнөздөмөлөрүнүн жана курамындагы буюмдардын аталыштары 2- жана 3-таблицада көрсөтүлгөн. Кепилдик картасында ушул аталыштар орус тилинде келтирилген жана параметрлердин маанилери жана курамындагылардын саны көрсөтүлгөн.

**4.2** Таблицадагы маалыматтар 11-сүрөткө ылайык буюмда орус тилинде берилген.

**2-таблица – Техникалык баракча**

АТАЛЫШЫ		Мааниси
Товардык белгиси		Сыпаттамага ылайык келген белгилер кепилдик берүүчү картада көрсөтүлгөн
Модель		
Муздатуучу шаймандын категориясы <sup>1)</sup>		
Энергетикалык эффективдүүлүктүн классы <sup>2)</sup>		
Айлана чөйрөнүн температурасы плюс 25 °С, кВт•с/жылына болгон учурда энергияны жылдык номиналдуу керектөө <sup>3)</sup>		
Номиналдуу пайдалуу көлөм, дм <sup>3</sup>	жаңы жашылчаларды сактоо үчүн бөлүмдөр	
	тондурүүчү бөлүм	
Бубак баспай турган бөлүм (No Frost)		
Тондуруучу бөлүмдөгү азык-түлүктүн температурасын жогорулатуунун номиналдык убактысы саатына минус 18 °С дан минус 9 °С га чейин		
Айлана чөйрөнүн температурасы плюс 25 °С дан кг/күнүнө болгон учурда тондуруучу номиналдык касиети		
Климатикалык классы <sup>4)</sup>		
Добуш кубаттуулугу коррекцияланган деңгел, дБ, андан ашпайт		
Кошулуучу шайман		
Брутто салмагынын номиналдуу жалпы көлөмү, дм <sup>3</sup>		
Тондуруучу бөлүмдүн брутто салмагынын номиналдуу жалпы көлөмү, дм <sup>3</sup>		
Сактоого жарактуу номиналдуу аянт, дм <sup>2</sup>		
Габариттик өлчөмдөр, мм	бийиктиги	
	кеңдиги	
	тереңдиги	
Нетто салмагы кг, андан ашык эмес		
Тондурулган азык-түлүктү сактоо температурасы, °С, жогору эмес		
Жаңы жашылчаларды сактоо температурасы, °С		
Жаңы жашылчаларды сактоонун орточо температурасы, °С, жогору эмес		
Күмүш камтуусу, г		
Алтын камтуусу, г		
<sup>1)</sup> Категория СТБ 2474-2020 ылайык аныкталган. <sup>2)</sup> А+++ тартып (эң эффективдүүсү) G чейин (эффектиси азыраагы). <sup>3)</sup> Электр энергиясын керектөөсү 24 саатын ичинде өткөрүлүүчү стандарттуу сыноонун натыйжасына негизделген. Факт жүзүндөгү колдонуу муздатуучу шаймандын колдонулушуна жана кайсы жерге орнотулгандыгына көз каранды болот. <sup>4)</sup> Шайман айлана чөйрөнүн температурасы плюс 16 °С дан плюс 38 °С га чейин колдонууга ылайыкталган. Эскертүү – Параметрлердин маанисин аныктоо атайын жабдылган лабораторияларда белгилүү бир методикалар менен жүргүзүлөт.		

**3-таблица – Курамындагылар**

АТАЛЫШЫ	Саны, д.
Себет (төмөнкү)	Кепилдик картасында көрсөтүлгөн
Себет	
Себет (мөмөлөрдү жана башка майда продукттарды тондуруу үчүн)	
Идиш (жашылча же жемиштер үчүн) <sup>1)</sup>	
Бөлгүчү	
Айнек-текче (төмөнкү) <sup>2)</sup>	
Айнек-текче <sup>2)</sup>	
Капкагы бар бак (балык же эт үчүн) <sup>1)</sup>	
Май салынуучу идиш	
Асма идиш <sup>1)</sup>	
Бөтөлкөлөр үчүн түпкүч	
Чуңкур идиш капкагы менен <sup>3)</sup>	
Чуңкур идиш <sup>3)</sup>	
Чуңкур идиш (төмөнкү) <sup>4)</sup>	
Slim Space чуңкур идиши	
Бөтөлкөлөр үчүн чектегич	
Арткы таянгычы	
Жумуртка салгыч	
Ерш	
Салкын бөлүмдүн идиши	
Салкын бөлүмдүн айнек-текче	
<sup>1)</sup> Майларды жана жылуулук менен иштетилген продуктыларды сактоо үчүн ылайыкталган эмес. <sup>2)</sup> Тең бөлүштүрүүдө максималдуу жүктөмү 20 кг. <sup>3)</sup> Тең бөлүштүрүүдө максималдуу жүктөмү 2,5 кг. <sup>4)</sup> Тең бөлүштүрүүдө максималдуу жүктөмү 5 кг.	

ATLANT	
Моделдин белгиленүүсү жана буюмдун аткарылышы	Номиналдуу жалпы салмак брутто, дм <sup>3</sup> : Номиналдык пайдалуу көлөм, дм <sup>3</sup> : – жаңы тамак аш азыктарын сактоо үчүн бөлүм: – тондуруучу бөлүм:
Буюмдун климатикалык классы	Номиналдуу тоңуу мүмкүндүгү: Номиналдуу чыңалуу: Номиналдуу ток:
Нормативдүү документ	Хладагент: R600a/Көбүктөндүрүүчү: C-Pentane Хладагенттин массасы:
Буюмдун энергоэффективдүүлүгүнүн классы	Беларусь Республикасында даярдалган «АТЛАНТ» ЖАК, Жеңүүчүлөр пр-ти, 61, Минск ш.
Шайкештигинин белгиси	

**11-сүрөт – Таблица**