

Складной баскетбольный стенд

Инструкция

ZY-020

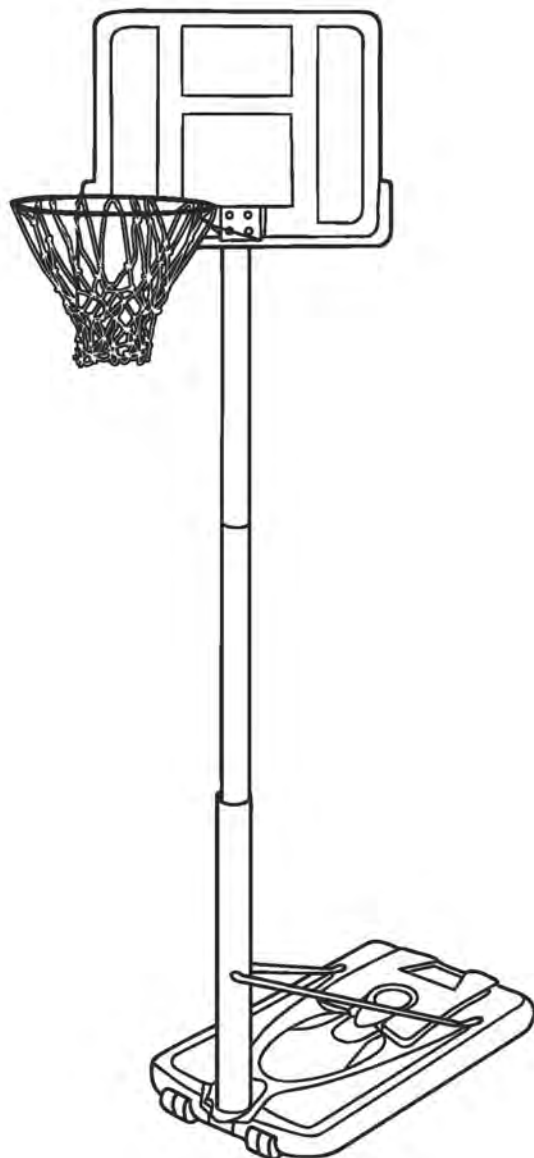

Двое взрослых

Подготовка

Пожалуйста, внимательно ознакомьтесь с данной инструкцией

Достаньте из коробки все детали баскетбольной стойки и разложите их на чистой и ровной поверхности. Сверьте наличие всех деталей по списку. После окончания сборки не забудьте избавиться от всего упаковочного материала.



Правила безопасности



Несоблюдение правил безопасности может привести к серьезным травмам, нанесению ущерба Вашему имуществу, а также аннулировать срок гарантии.

Владелец баскетбольного стенда должен убедиться, что все игроки знают, понимают и соблюдают все инструкции и правила безопасности.

Внимательно ознакомьтесь с данной инструкцией перед началом сборки. В первую очередь сверьте наличие всех деталей со списком. Правильная установка и использование являются необходимыми условиями для уменьшения риска получения травмы.

- Если Вы используете лестницу во время сборки, будьте предельно осторожны.
- Регулярно проверяйте основание баскетбольного стенда на наличие протечек. Даже небольшие отверстия могут привести к неожиданному падению баскетбола.
- Убедитесь, что все части баскетбольной стойки соединены должным образом. В противном случае они могут разъединиться во время игры.
- Неправильное использование и хранение системы могут привести к ее поломке.
- Если Вам необходима помощь специалиста, обратитесь в сервисный центр.
- Во время использования минимальная высота до цита должна составлять 1,98 м.

Большинство травм и повреждений вызваны непониманием или несоблюдением правил безопасности. Будьте осторожны во время использования баскетбольного стенда.



ВНИМАНИЕ

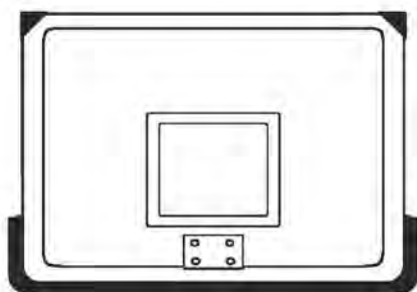

- Производитель рекомендует насыпать в основание баскетбола песок, а не заливать воду. Если же Вы выберете воду, то регулярно проверяйте баскетбол на наличие протечек. Они могут привести к тому, что баскетбол утратит устойчивость и может перевернуться.
- В холодную погоду необходимо полностью вылить воду из основания либо налить туда около 8 литров антифриза. Замерзшая вода может повредить основание, что может в последствие привести к серьезным травмам.
- Баскетбол предназначен только для бытового использования! Запрещено использование в коммерческих целях! Нарушение данного правила приведет к аннулированию гарантии.

A Щит

x1

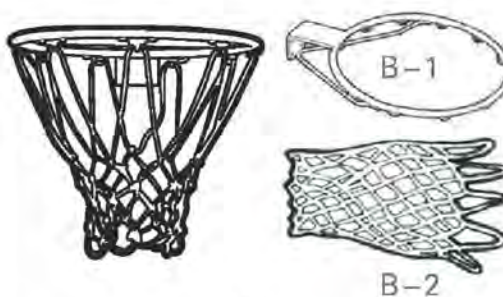
B Кольцо

x1

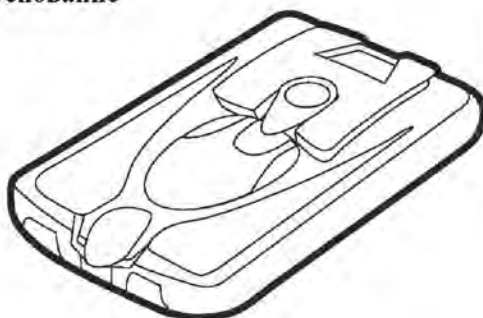
C Основание

x1

D Нижняя стойка

x1

E Средняя стойка

x1

F Верхняя стойка

x1

G Опора

x2

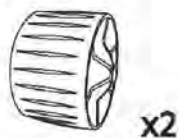
H Колесо

x2

I Треугольная гайка

x1

J Ось

x1

K Кронштейн

x1

L Заглушка верхней стойки

x1

M Крышка основания

x1

N Гайка

Размер: **x9**
M8 x6 M10 x2

O Шайба

Размер: **x22**
M8 x14 M10 x4

ГАЙКИ

N-1 M8



x6

N-2 M10



x3

ШАЙБЫ

O-1 M8

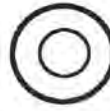

x16

O-2 M10



x6

БОЛТЫ

M8 x 16 мм



1

x4

M8 x 20 мм



2

x2

M8 x 40 мм



3

x4

M10 x 85 мм



4

x1

M10 x 90 мм



5

x2

M8 x 90 мм



6

x1

Инструменты

Разводной ключ

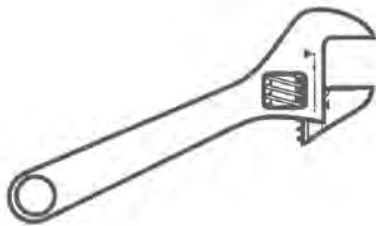

Ключ



ШАГ 1



Налейте немного воды или насыпьте немного песка для устойчивости стенда.

1. Вставьте нижнюю стойку (D) и колеса (H) в пазы в основании баскетбола. Затем вставьте ось (J) в основание через колеса и стойку.
2. Вставьте два опорных рычага (G) в основание и нижнюю стойку. Закрепите их с помощью 4 болтов (1/2), 6 шайб (O-1) и двух гаек (N-1).

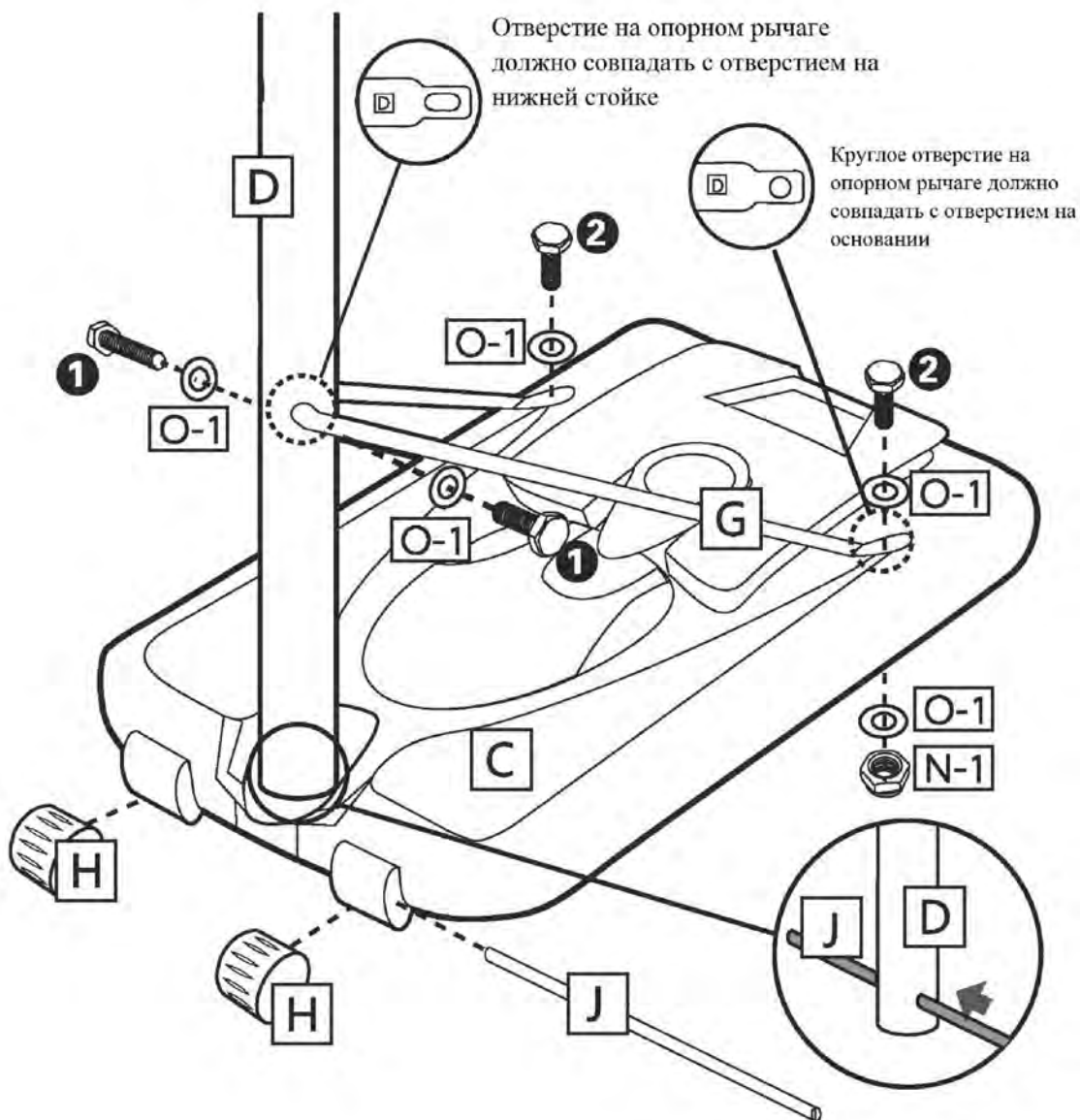

ШАГ 2

1. С помощью четырех болтов (3), восьми шайб (O-1) и четырех гаек (N-1) закрепите кольцо (B) и кронштейн (K) на щите (A).

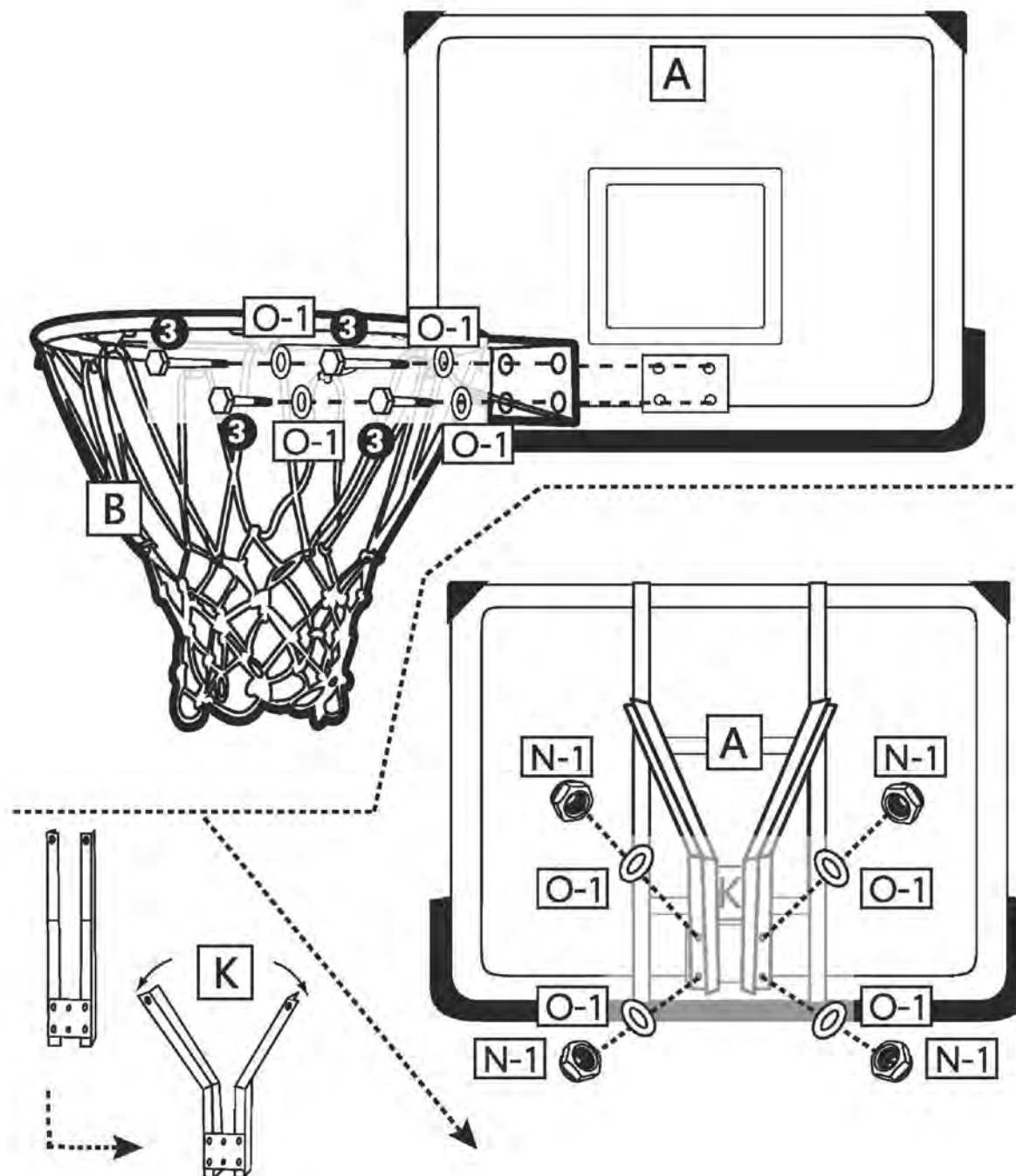

ШАГ 4

СЕТКА И КОЛЬЦО

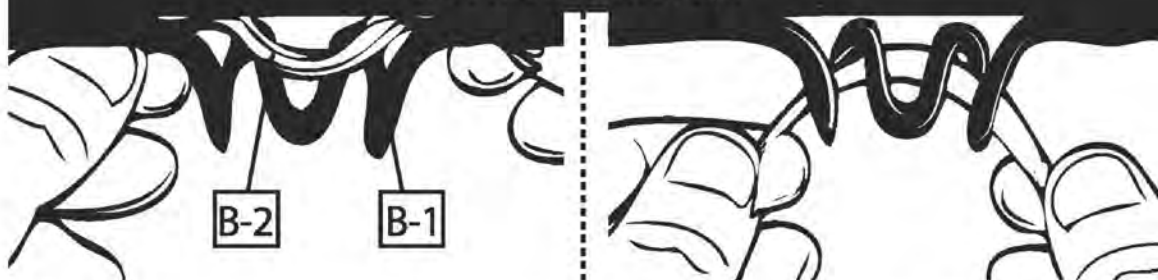

Найдите петли на краю сетки (B-2). Вставьте петлю в крюк, расположенный на баскетбольном кольце (B-1). Аккуратно потяните за петлю. Повторите данный шаг для всех петель.

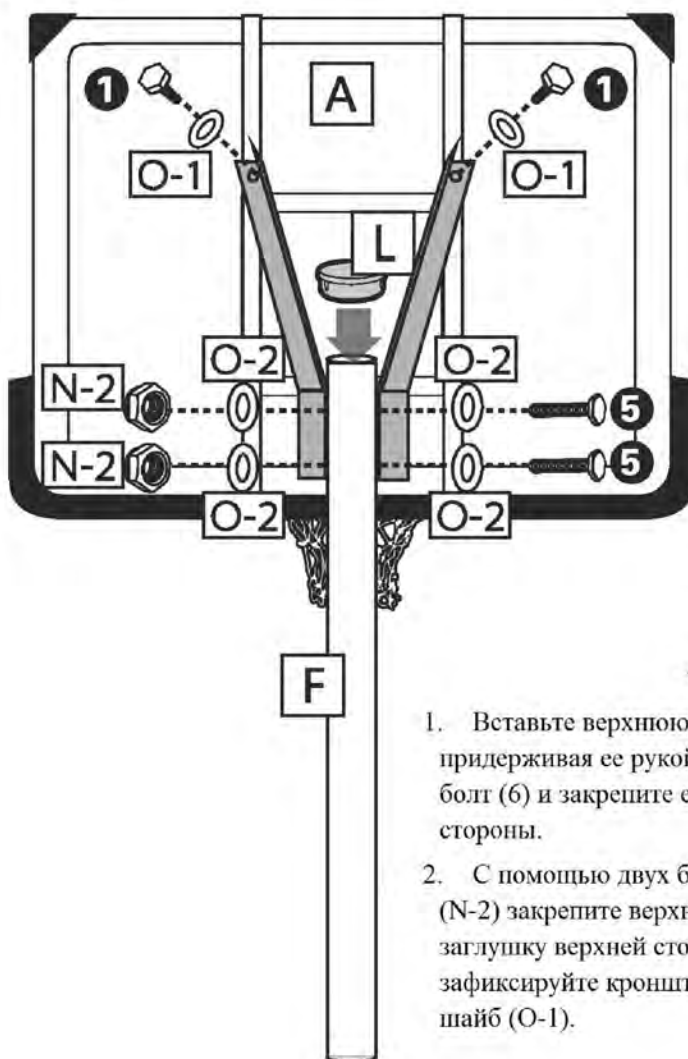

В первую очередь!

Вставьте верхнюю стойку в среднюю, удерживая ее рукой, чтобы она не упала внутрь.

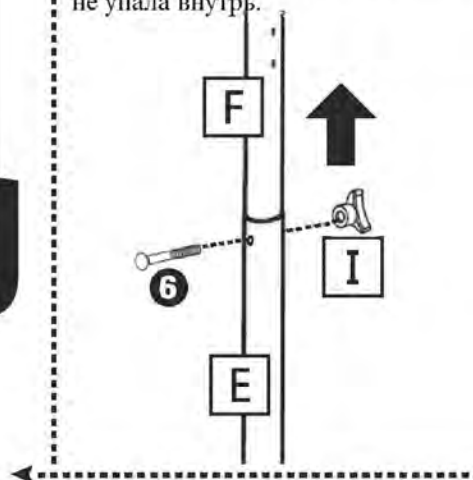

1. Вставьте верхнюю стойку (F) в среднюю стойку E, придерживая ее рукой. Через два отверстия в стойках вставьте болт (6) и закрепите его пластиковым фиксатором (I) с обратной стороны.
2. С помощью двух болтов (5), четырех шайб (O-2) и двух гаек (N-2) закрепите верхнюю стойку (F) к кронштейну. Вставьте заглушку верхней стойки (L) в отверстие в стойке. Далее зафиксируйте кронштейн с помощью двух болтов (1) и двух шайб (O-1).

ШАГ 4

1. Вставьте среднюю стойку в нижнюю, закрепите их с помощью болта (4), двух шайб (O-2) и гайки (N-2).

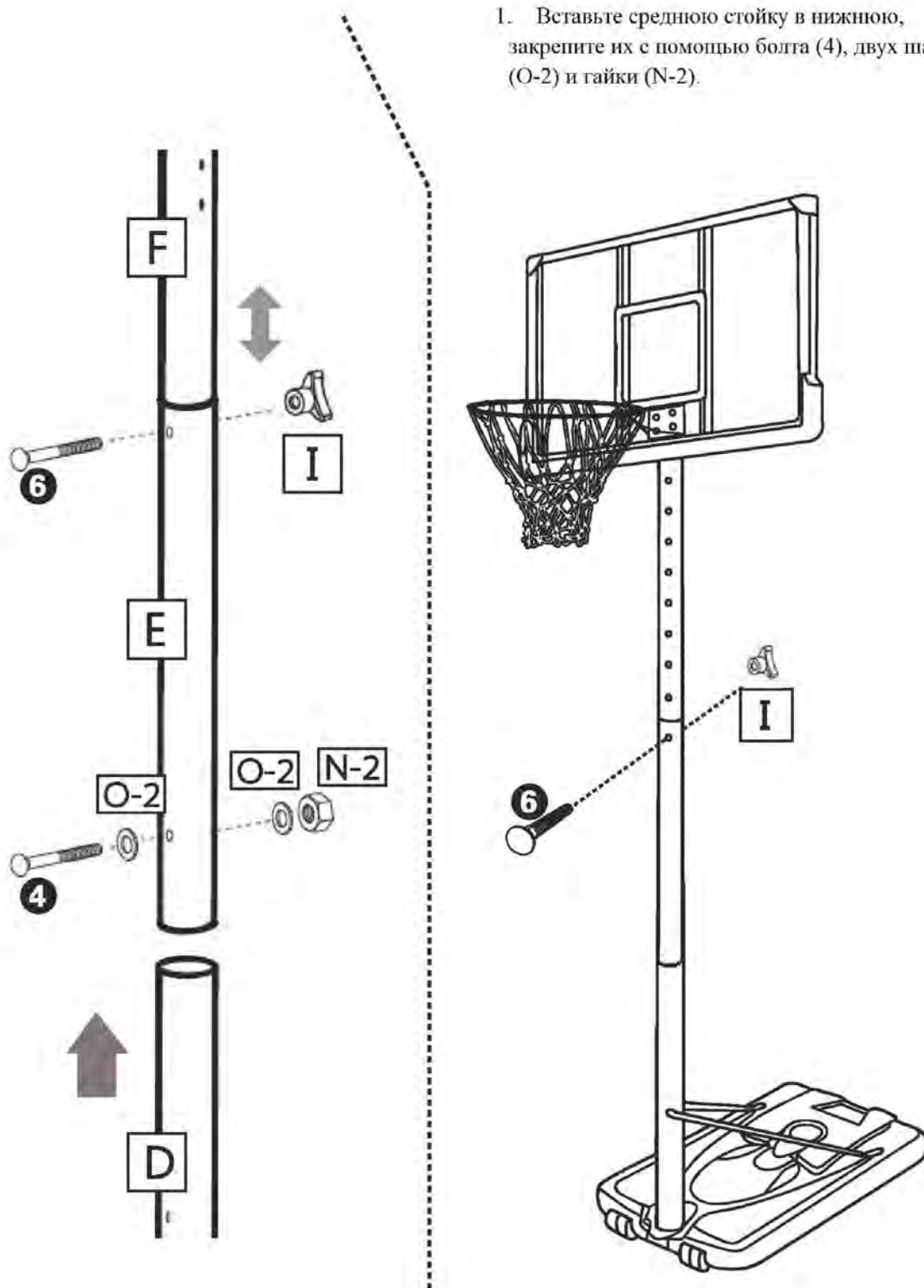

ШАГ 5

1. Положите основание в месте использования баскетбольного стенда. Открутите и снимите крышку основания.
2. Первый взрослый: поднимите основание и удерживайте его под углом 45°.
3. Второй взрослый: аккуратно засыпьте песок в основание.
4. Песок будет медленно сыпаться к нижней части и колесам. По мере наполнения основания, медленно опускайте его, чтобы песок смог заполнить его полностью. Как только наполните основание песком, закрутите крышку основания.
5. Если Вы наполняете основание водой, НЕ поднимайте его.



ВНИМАНИЕ



- На данном этапе для сборки необходимо двое взрослых.
- Не оставляйте баскетбол с неполным основанием. Это может привести к тому, что баскетбол перевернется.
- Производитель рекомендует использовать песок. Если Вы решите использовать воду, обратитесь к стр.3.

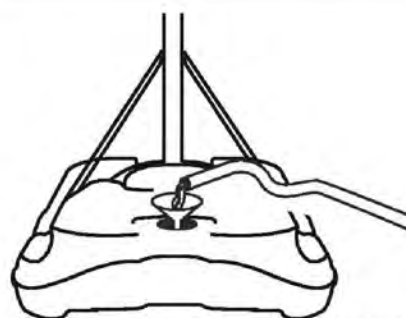
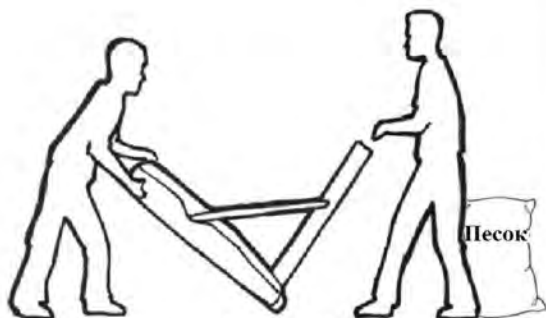

1. Опустите шит в нижнее положение.
2. Пока один человек удерживает стойку, второй должен немного приподнять основание. Наклоняйте баскетбольный стенд до тех пор, пока колеса не коснутся земли.
3. Удерживая стойку и основание, откатите баскетбол в нужное место.
4. Поставьте баскетбол прямо.
5. Всегда проверяйте, насколько надежно баскетбол стоит на новом месте.

