

Instruction manual
Инструкция по эксплуатации

Fan BR4957
Вентилятор BR4957



СОДЕРЖАНИЕ

EN.....	3
DE.....	12
RU.....	22
KZ.....	32









FAN BR4957

The fan is intended for artificial ventilation of the room.





DESCRIPTION

1. Base
2. Body
3. Outgoing Airflow Grill
4. Control Panel/Display
5. Carrying Handle
6. Air-Inlet Grill
7. Power Cable

Control Panel/Display

8. On/Off button «»
9. Power Indicator «»
10. Display Backlight and Operation Modes Indicator
On/Off Button «»
11. Timer Indicator «»
12. Timer on/off button «»
13. Display
14. Room Temperature Indicator «°C»
15. Airflow Speed Selection button «»
16. Oscillation Mode Indicator «»
17. Oscillation Mode On/Off button «»

Remote control

18. On/Off button «»
19. Airflow speed selection button «»
20. Timer On/Off button «»
21. Battery Holder
22. Remote Control
23. Oscillation Mode On/Off button «»
24. Display backlight on/off button «»

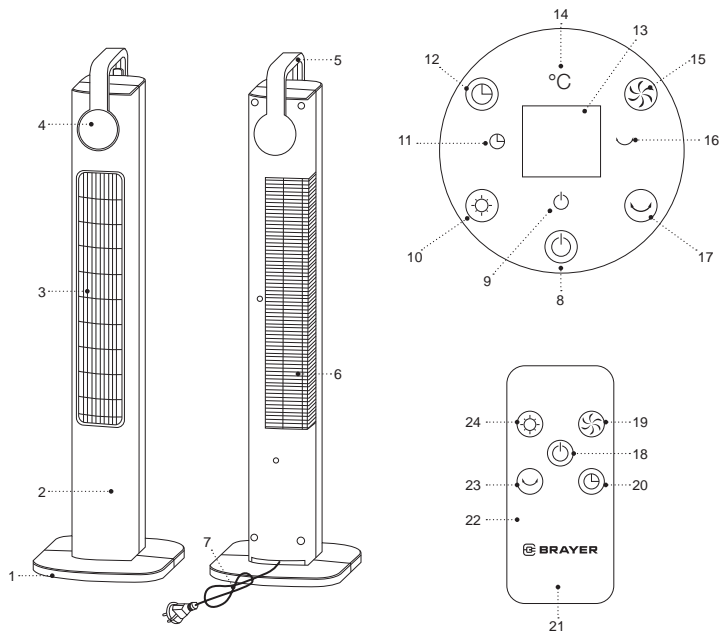

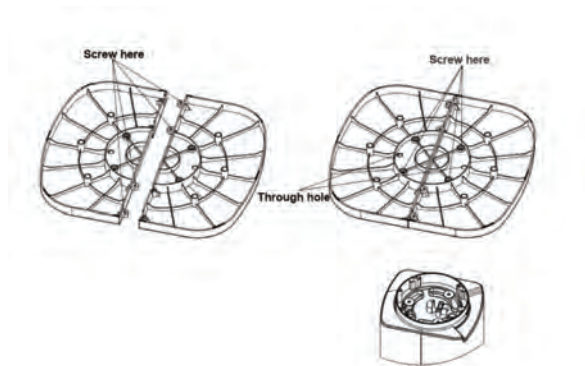

Pic. 1

Pic. 2

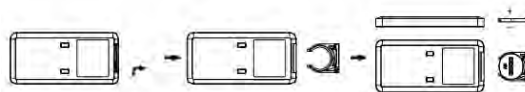

Pic. 3

SAFETY MEASURES AND OPERATION RECOMMENDATIONS

Read the operation manual carefully before using the fan; after reading, keep it for future reference.

- Use the unit for its intended purpose only, as it is stated in this manual.
- Mishandling the unit can lead to its breakage and cause harm to the user or damage to the user's property, which is not covered by warranty.

ATTENTION! A lithium battery is used in the remote control. To avoid danger, do not allow children to play with the battery. **If your child swallowed a battery, immediately see your doctor.**

- Make sure that the operating voltage of the unit indicated on the label corresponds to your home mains voltage.
- Place the fan vertically on a flat dry moisture- and heat-resistant surface, do not place it horizontally and do not turn it over.
- Do not place the fan on soft surfaces, such as carpets with high pile, sofas or beds.
- Do not place the fan near curtains and do not direct it to house plants.
- Do not use the fan in a limited space, for example, in built-in cabinets or wall niches.
- It is not recommended to stay in the zone of the air flow from the fan for a long period of time, especially for children and the elderly.
- Do not use the power cord as a carrying handle for the fan.
- Do not wind the power cord around the fan body.
- Provide that the power cord does not contact with hot surfaces and sharp furniture edges.
- Protect the unit from impacts, falling, vibrations and other mechanical stress.
- Avoid blocking the air inlet grid of the fan with foreign objects, do not cover the unit during the operation.
- Do not use the unit in places where inflammable liquids are used or aerosols are sprayed, do not use the unit in the places where such liquids are stored.
- Do not use the unit near heating appliances, heat sources or open flame.
- Do not use the unit outdoors, in bathrooms or in places with high humidity.
- Do not use the unit in proximity to the kitchen sink, near swimming pools or other containers filled with water.
- If the unit is dropped into water, unplug it immediately, and only then you can take the unit out of water. Apply to the authorized service center for testing or repairing the unit.
- Do not touch the unit body, the power cord and the power plug with wet hands.
- It is not recommended to use the unit during lightning storms.
- Do not block the fan grids and do not insert foreign objects onto them.

- Never leave the unit connected to the mains unattended.
 - Unplug the unit after usage or before cleaning.
 - Switch the fan off and unplug the power cord plug from the mains socket.
 - When unplugging the unit, hold the power plug and carefully remove it from the mains socket, do not pull the power cord, as this can lead to its damage or cause a short circuit.
 - Do not immerse the unit into water or any other liquids.
 - If water droplets fall on the fan body, switch it off and disconnect the power plug from the mains before touching the unit, then wipe the fan body with a dry cloth.
 - For child safety reasons do not leave polyethylene bags used as packaging unattended.
- During the unit operation and breaks between operation cycles, place the unit out of reach of children.
 - The device is not intended to be used by people (including children) with physical, sensory, psychological, or mental disabilities, or lacking experience or knowledge, if they are not under the supervision of or have not been instructed on the usage of the device by the person responsible for their safety.
 - From time to time check the power cord integrity.
 - If the power cord is damaged, it should be replaced by the manufacturer, a maintenance service or similar qualified personnel to avoid danger.
 - Do not repair the unit by yourself. Do not disassemble the unit by yourself, if any malfunction is detected, and after the unit was dropped, unplug it and apply to the service center.
 - To avoid damages, transport the unit in the original package.
 - Keep the unit in a dry cool place out of reach of children and disabled persons.

ATTENTION! Do not allow children to play with polyethylene bags or packaging film. **Danger of suffocation!**

- The unit is not intended for usage by children.
- Do not leave children unattended to prevent them using the device as a toy.
- Do not allow children to touch the operating surface, the unit body, the power cord or the power plug during operation of the unit.
- Be especially careful if children or disabled persons are near the operating unit.

THE UNIT IS INTENDED FOR HOUSEHOLD USE ONLY, DO NOT USE THE UNIT FOR COMMERCIAL OR LABORATORY PURPOSES.

BEFORE THE FIRST USE

After the unit's transportation or storage at negative temperature, unpack it and wait for at least 3 hours before using it.

- Unpack the unit and remove all the packaging materials.
- Keep the original package.
- Read the safety measures and operating recommendations.
- Check the delivery set.
- Examine the unit for damages, in case of damage do not plug it into the mains.
- Make sure that specified specifications of power supply voltage of the unit correspond to the specifications of your mains.
- Wipe the fan body with a slightly damp cloth and then wipe it dry.

ASSEMBLING THE FAN

- The fan is delivered with a disassembled base (1). Do not switch the fan on without the base (1).
- Use a crosshead or flat tip screwdriver (not supplied) to assemble the base (1).
- Position the fan body (2) horizontally.
- Assemble the Base (1): join the two halves of the Base (1) (fig. 1) and secure them using 4 screws.
- Using the 4 screws, attach the Base (1) to the lower part of the body (2) (fig. 2).
- Place the fan vertically on the base (1).

Remote control (23)

ATTENTION! A lithium battery is used in the remote control. To avoid danger, do not allow children to play with the battery. **If your child has swallowed a battery, immediately see a doctor. Battery installation/replacing (pic. 3)**

- Press on the clamp and remove the battery holder (21) from the remote
- control (22) body, insert a CR2025 battery (supplied with the unit) into the holder, strictly following the polarity.
- Install the battery holder (21) into the remote control (22).

Notes:

- if there is an isolation insert in the battery holder (21), remove the insert;
- replace the battery in time;
- do not recharge the lithium battery;
- remove the battery if you are not planning to use the unit for a long time;
- remove the used battery from the remote control (22) and dispose of it.
- When you use the remote control, direct it to the front part of the fan body (2).
- The distance between the remote control and the fan should not exceed 5 m, the coverage angle should be up to 30 degrees.

- Avoid exposing the receiver to direct sunlight, otherwise false activation of control commands is possible.



USING THE FAN

- Use the handle (5) to carry the fan.
- Place the fan base (1) on a flat, dry and steady surface.
- Do not place the fan on soft surfaces, such as carpets with high pile, sofas or beds.
- Insert the Power Cable (7) plug into the mains, you will hear a sound signal, the Power Indicator (9) «» and the Room Temperature Indicator (14) «°C» will turn on, and numeric indication of the room temperature will appear on the Display (13).





Switching the fan on/off and selecting the airflow speed

Notes:



- the buttons on the control panel (4) are sensory, you just need to touch the button to switch the necessary operation mode on;
- each pressing of buttons on the control panel (4) or on the remote control (22) is accompanied with a sound signal;
- if no buttons have been pressed, in 10 minutes the Display (13) backlight will turn off, as well as the Room Temperature Indicator (14) «°C», the Current Mode Indicators (11 or 16), and the Power Indicator (9) «».

- To turn the fan on, press the «» button (8) on the Control Panel (4) or the «» button (18) on the Remote Control (22), you will hear a sound signal and the fan will turn on at the medium airflow speed (13); the digital «2» symbol will turn on.
- After a while the numeric indication of the room temperature will appear on the Display (13).

Note: the temperature digital indications (18) may be slightly different from the readings of another thermometer.

- Pressing the button (15) «» on the control panel (4) or the button (19) «» on the remote control (22) you can select the airflow speed, the symbols «1-2-3» will appear on the display (13).
- To turn on the fan, press the «» button (8) on the Control Panel (4) and the «» button (18) on the Remote Control (22), the fan will turn on, the (9) «» and (14) «°C» indicators will turn on and the numeric indication of the room temperature will appear on the Display (13).







Fan operation time timer

- To set the operating time of the fan, press the «» button (12) on the Control Panel (4) or the «» button (20) on the Remote Control (22) button you will hear a sound signal, the «» indicator (11) will turn on, and





the Timer operation time will appear on the Display (13) as flickering numeric symbols «00».

- Press again the buttons (12 or 20) to set the timer operation time. Timer operation time can be set from 1 hour to 12 hours with 1 hour setting step.
- To turn off the Timer press the button (12 or 20) repeatedly until the Display (13) shows numeric indication with the value of «00».



Switching the fan body oscillation on/off

- To turn the oscillation mode on, press the «» button (17) on the Control Panel (4) or the «» button (23) on the Remote Control (22), the «» indicator (16) will turn on, to turn off the oscillation mode, press the «» button (17) on the Control Panel (4) or the «» button (23) on the Remote Control (22), the «» indicator (16) will turn off.

The display backlight on/off button

- To turn off the Display backlight, press the «» button (10) on the Control Panel (4) or the «» button (24) on the Remote Control (22), the Display (13) and Indicators (9, 11, 14, 16) backlight will turn off. To turn the Display (13) and the operation modes indicators backlight off, press the «» button (10) on the Control Panel (4) or the «» button (24) on the Remote Control (22), the Display (13) and indicators backlight will turn on.

Note: if no actions are taken for 10 minutes, the Display (13) and the operation modes indicators will turn off automatically.

- To turn off the fan, press the «» button (8) on the Control Panel (4) or the «» button (18) on the Remote Control (22) and remove the Power Cable (7) plug from the mains.

CLEANING AND MAINTENANCE

- Before cleaning the fan, switch it off (7) and unplug it.
- Wipe the fan body with a slightly damp cloth and then wipe it dry.
- Do not use liquid detergents, abrasive cleaners and any solvents to clean the fan (2).
- To avoid the risk of electric shock provide that no water or other liquid gets into the fan body.
- You can use a vacuum cleaner with an appropriate attachment to clean the Air-Inlet Grill (6) and the Outgoing Airflow Grill (3).

STORAGE

- After cleaning put the fan away for storage in a dry cool place away from children and disabled persons.
- Before using the fan next time, it is recommended to check the unit operability and integrity of the power cord isolation and the power cord plug.

DELIVERY SET

1. Fan — 1 pc.
2. Base — 1pc.
3. Base rack - 1 pc.
4. Remote control - 1
5. CR2025 battery - 1
6. Instruction manual — 1 pc.

TECHNICAL SPECIFICATIONS

- Power supply: 220-240 V, ~ 50Hz
- Rated input power: 60 W
- Remote control:  3 V — «CR2025» battery (included)

RECYCLING



To prevent possible damage to the environment or harm to the health of people by uncontrolled waste disposal, after service life expiration of the unit or the batteries (if included), do not discard them with usual household waste, deliver the unit and the batteries to specialized centers for further recycling.

The waste generated during the disposal of the unit is subject to mandatory collection and consequent disposal in the prescribed manner.

For further information about recycling of this product apply to a local municipal administration, a disposal service or to the shop where you purchased this product.

The manufacturer reserves the right to change the appearance, design and specifications not affecting general operation principles of the unit, without prior notice.

The unit operating life is 3 years

The manufacturing date is specified in the serial number.

In case of any malfunctions promptly apply to the authorized service center.









VENTILATOR BR4957

Der Ventilator ist für künstliche Raumbelüftung bestimmt.





BESCHREIBUNG

1. Untersatz
2. Gehäuse
3. Luftauslassgitter
4. Bedienfeld/Bildschirm
5. Tragegriff des Ventilators
6. Lufteinlassgitter
7. Netzkabel

Bedienfeld/Bildschirm

8. Ein-/Ausschalttaste «»
9. Einschaltanzeige «»
10. Ein-/Ausschalttaste für die Beleuchtung des Bildschirms und der Betriebsartenanzeigen «»
11. Timer-Einschaltanzeige «»
12. Timer Ein-/Ausschalttaste «»
13. Bildschirm
14. Raumtemperaturanzeige «°C»
15. Luftgeschwindigkeitswahlta-
ste «»
16. Anzeige für Ventilator-
drehung «»
17. Ein-/Ausschalttaste der Ventilator-
drehung «»

Fernbedienung

18. Ein-/Ausschalttaste «»
19. Luftgeschwindigkeitswahlta-
ste «»
20. Timer Ein-/Ausschalttaste «»
21. 21. Batteriehalter
22. Fernbedienung
23. Ein-/Ausschalttaste der Ventilator-
drehung «»
24. Ein-/Ausschalttaste der Bildschirm-
beleuchtung «»

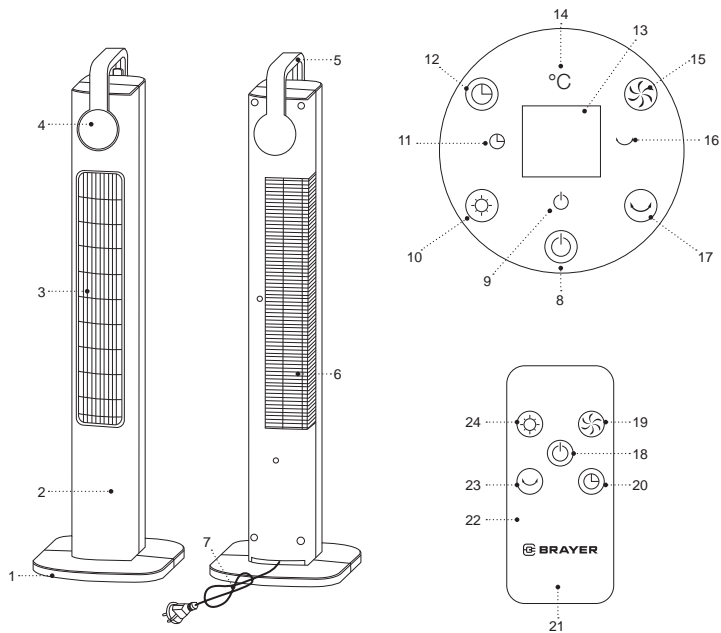



Abb. 1

Abb. 2

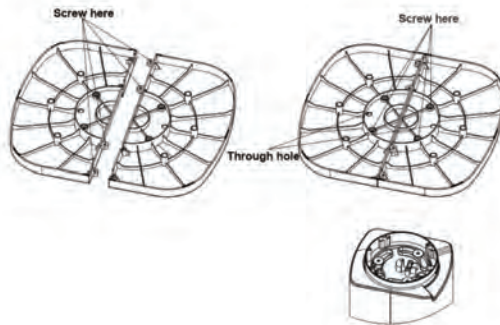

Abb. 3

SICHERHEITSHINWEISE UND BEDIENUNGSANLEITUNG

Bevor Sie den Ventilator benutzen, lesen Sie die Bedienungsanleitung aufmerksam durch und bewahren Sie sie zum späteren Gebrauch auf.

- Benutzen Sie das Gerät nur bestimmungsmäßig und laut dieser Bedienungsanleitung.
- Missbrauch des Geräts kann zu seiner Störung führen, den Benutzer oder sein Eigentum beschädigen und ist kein Garantiefall.

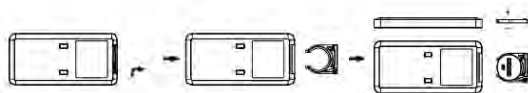
ACHTUNG!

Die Fernbedienung funktioniert mit einer Lithiumbatterie. Lassen Sie Kinder mit keiner Batterie spielen, um Gefahren zu vermeiden. **Wenn ein Kind die Batterie verschluckt, wenden Sie sich sofort an einen Arzt.**

- Vergewissern Sie sich, dass die auf dem Bezeichnungszettel angegebene Betriebsspannung und die Netzspannung übereinstimmen.
- Stellen Sie den Ventilator senkrecht auf einer ebenen, trockenen, feuchtigkeits- und hitzebeständigen Oberfläche auf, legen Sie ihn horizontal nicht und kippen Sie ihn nicht um.
- Stellen Sie den Ventilator auf keinen weichen Oberflächen wie langflorige Teppiche, sowie auf keinen Sofas oder Betten auf.

- Stellen Sie den Ventilator in keiner Nähe von Vorhängen oder Gardinen auf und richten Sie den Ventilator auf keine Zimmerpflanzen.
- Es ist nicht gestattet, den Ventilator während des Betriebs im begrenzten Raum (z.B. in Einbauschränken oder Wandnischen) zu benutzen.
- Es ist nicht empfohlen, sich längere Zeit im Ventilatorluftstrombereich aufzuhalten, insbesondere für Kinder und älteren Menschen.
- Verwenden Sie das Netzkabel als Griff zum Tragen des Ventilators nicht.
- Wickeln Sie das Netzkabel aufs Ventilatorgehäuse nicht auf.
- Vermeiden Sie die Berührung des Netzkabels mit heißen Oberflächen und scharfen Möbelkanten.
- Schützen Sie das Gerät vor Stößen, Stürzen, Vibrationen und anderen mechanischen Einwirkungen.
- Vermeiden Sie die Verstopfung des Lufterlaßgitters des Ventilators mit Fremdkörpern; es ist verboten, das Gerät während seines Betriebs abzudecken.
- Verwenden Sie das Gerät an keinen Orten, an denen Aerosole oder leichtentzündbare Flüssigkeiten benutzt oder versprüht werden; verwenden Sie das Gerät an keinen Orten, an denen solche Flüssigkeiten aufbewahrt werden.
- Benutzen Sie das Gerät in direkter Nähe von Heizgeräten, Wärmequellen oder offenem Feuer nicht.

- Verwenden Sie das Gerät im Freien, im Badezimmer oder in Räumen mit erhöhter Luftfeuchtigkeit nicht.
- Benutzen Sie das Gerät in der Nähe von Spülbecken, neben Wasserbecken oder anderen mit Wasser gefüllten Behältern nicht.
- Falls das Gerät ins Wasser gefallen ist, ziehen Sie den Netzstecker aus der Steckdose sofort heraus, erst danach holen Sie das Gerät aus dem Wasser heraus. Wenden Sie sich an einen autorisierten Kundendienst, um das Gerät prüfen oder reparieren zu lassen.
- Berühren Sie das Gerätegehäuse, das Netzkabel und den Netzstecker mit nassen Händen nicht.
- Decken Sie die Ventilatorgitter nicht ab und stecken Sie keine fremden Gegenstände darin.
- Blockieren Sie keinen Luftaustrittskanal und stecken Sie keine Fremdgegenstände in den Kanal ein.
- Lassen Sie das ans Stromnetz angeschlossene Gerät nie unbeaufsichtigt.
- Trennen Sie das Gerät nach dem Gebrauch oder vor der Reinigung vom Stromnetz unbedingt ab.
- Schalten Sie den Ventilator aus und ziehen Sie den Netzstecker aus der Steckdose heraus.
- Wenn Sie das Gerät vom Stromnetz abtrennen, halten Sie den Netzstecker fest und ziehen Sie ihn aus der Steckdose vorsichtig heraus; ziehen Sie das Netzkabel nicht, da es zu seiner Beschädigung und einem Kurzschluss führen kann.
- Es ist nicht gestattet, das Gerät in Wasser oder jegliche andere Flüssigkeiten einzutauchen.
- Wenn Wassertropfen aufs Ventilatorgehäuse gelangen, bevor Sie es berühren, schalten Sie den Ventilator aus und ziehen Sie das Netzkabel aus der Steckdose heraus, wischen Sie dann das Ventilatorgehäuse mit einem trockenen Tuch ab.
- Aus Kindersicherheitsgründen lassen die als Verpackung verwendeten Plastiktüten nie ohne Aufsicht.

ACHTUNG!

Lassen Sie Kinder mit Plastiktüten oder Verpackungsfolien nicht spielen. **Erststickungsgefahr!**

- Das Gerät ist nicht für Kinder bestimmt.
- Passen Sie auf Kinder auf, damit sie das Gerät nicht als Spielzeug benutzen.
- Lassen Sie Kinder die Arbeitsfläche, das Gerätegehäuse, das Netzkabel oder den Netzstecker während des Gerätebetriebs nicht berühren.
- Besondere Vorsichtsmaßnahmen sind in den Fällen angesagt, wenn sich Kinder oder behinderte Personen während des Gerätebetriebs in der Nähe aufhalten.
- Während des Betriebs und der Pausen zwischen den Betriebszyklen stellen Sie das Gerät an einen für Kinder unzugänglichen Ort auf.
- Das Gerät ist nicht für Personen (einschließlich Kinder) mit reduzierten körperlichen, sensorischen, geistigen oder intellektuellen Fähigkeiten oder

Personen ohne ausreichende Erfahrung und Kenntnisse geeignet, ausgenommen wenn sie sich unter Aufsicht der Person, die für ihre Sicherheit verantwortlich ist, befinden oder von dieser Person Anweisungen über die Gerätenutzung erhalten haben.

- Prüfen Sie die Unversehrtheit des Netzkabels periodisch.
- Wenn das Netzkabel beschädigt ist, soll es vom Hersteller, vom Kundendienst oder von ähnlich qualifiziertem Personal ersetzt werden, um Gefahren zu vermeiden.
- Es ist nicht gestattet, das Gerät selbständig zu reparieren. Es ist nicht gestattet, das Gerät selbständig auseinanderzunehmen; bei der Feststellung jeglicher Beschädigungen, sowie im Sturzfall, trennen Sie das Gerät vom Stromnetz ab und wenden Sie sich an einen Kundendienst.
- Um Beschädigungen zu vermeiden, transportieren Sie das Gerät nur in der Fabrikverpackung.
- Bewahren Sie das Gerät an einem trockenen, kühlen und für Kinder und behinderte Personen unzugänglichen Ort auf.

DAS GERÄT IST NUR FÜR DEN GEBRAUCH IM HAUSHALT GEEIGNET, ES IST VERBOTEN, DAS GERÄT ZU GESCHÄFTS- ODER LABORZWECKEN ZU BENUTZEN.

VOR DER ERSTEN VERWENDUNG

Packen Sie das Gerät aus und warten Sie mindestens 3 Stunden, bevor Sie es bei einer negativen Temperatur transportieren oder bewahren.

- Packen Sie das Gerät aus und entfernen Sie alle Verpackungsmaterialien.
- Bewahren Sie die Originalverpackung auf.
- Lesen Sie die Sicherheitsmaßnahmen und Bedienungsempfehlungen.
- Prüfen Sie die Komplettheit.
- Prüfen Sie das Gerät auf Beschädigungen; wenn es beschädigt ist, schließen Sie es ans Stromnetz nicht an.
- Vergewissern Sie sich, dass die angegebenen Parameter der Geräteversorgungsspannung und die Stromnetzparameter übereinstimmen.
- Wischen Sie das Ventilatorgehäuse mit einem leicht angefeuchteten Tuch, danach trocknen Sie es ab.

VENTILATORMONTAGE

- Der Ventilator wird mit einem demontierten Untersatz (1) geliefert. Der Ventilator darf nicht ohne den Untersatz (1) eingeschaltet werden.
- Montieren Sie den Untersatz (1) mit einer Kreuzschlitz- oder Flachkopfschraube (nicht mitgeliefert).
- Stellen Sie das Ventilatorgehäuse (2) horizontal auf.

- Bauen Sie den Sockel (1) zusammen: fügen Sie die Hälften des Sockels (1) zusammen (Bild 1) und verbinden Sie sie mit 4 Gewindeschrauben miteinander.
- Mit 4 Gewindeschrauben verbinden Sie den Sockel (1) mit dem unteren Teil des Gehäuses (2) (Bild 2).
- Stellen Sie den Ventilator senkrecht auf den Untersatz (1) auf.

Fernbedienung (22)

ACHTUNG! Die Fernbedienung funktioniert mit einer Lithiumbatterie. Lassen Sie Kinder mit keiner Batterie spielen, um Gefahren zu vermeiden. **Wenn ein Kind die Batterie verschluckt, wenden Sie sich sofort an einen Arzt. Ein-/Ersetzen einer Batterie (Abb. 3)**



- Drücken Sie die Verriegelung und nehmen Sie den Batteriehalter (21) aus der Fernbedienung (22) heraus, setzen Sie eine CR2025-Batterie (nicht mitgeliefert) ein, beachten Sie dabei die Polarität streng.
- Setzen Sie den Batteriehalter (21) in die Fernbedienung (22) ein.

Anmerkungen:

- bei einer Isolierzwischenlage im Batteriehalter (21) entfernen Sie die diese;
- die Batterie soll rechtzeitig ersetzt werden;
- laden Sie keine Lithiumbatterie wieder auf;

- nehmen Sie die Batterie heraus, wenn das Gerät längere Zeit nicht benutzt wird;
- nehmen Sie die verbrauchte Batterie aus der Fernbedienung heraus und entsorgen Sie sie.
- Wenn Sie die Fernbedienung verwenden, richten Sie sie auf den Vorderteil des Ventilatorgehäuses (2).
- Der Abstand von der Fernbedienung zum Ventilator soll 5 Meter nicht überschreiten, der Fernbedienungswinkel beträgt bis zu 30 Grad.
- Vermeiden Sie direktes Sonnenlicht aufs Empfangselement, da sonst die Steuerbefehle falsch aktiviert werden können.

VERWENDUNG DES VENTILATORS

- Tragen Sie den Ventilator mit dem Griff (5).
- Stellen Sie den Ventilatoruntersatz (1) auf eine ebene, trockene und standfeste Oberfläche auf.
- Stellen Sie den Ventilator auf keinen weichen Oberflächen wie langflorige Teppiche, Sofas oder Betten, auf.
- Stecken Sie den Netzstecker des Netzkabels (7) in die Steckdose, dabei ertönt ein Tonsignal, die Einschaltanzeige (9) «» und die Raumtemperaturanzeige (14) «» leuchten auf, auf dem Bildschirm (13) werden Ziffernwerte der Raumtemperatur angezeigt.

Ventilatorein-/ausschaltung und Luftgeschwindigkeitswahl

Anmerkungen:

- die Tasten auf der Bedienungsplatte (4) sind berührungsempfindlich; um den gewünschten Betrieb zu aktivieren, berühren Sie einfach die Taste;
- Jede Tastenberührung auf der Bedienungsplatte (4) oder jedes Tastendrücken auf der Fernbedienung (22) wird von einem Tonsignal begleitet.
- Falls keine Bedientaste betätigt wird, erlöschen nach 10 Minuten die Beleuchtung des Bildschirms (13), die Raumtemperaturanzeige (14) «°C», die Anzeigen für eingeschaltete Betriebsarten (11 oder 16) und die Einschaltanzeige (9) «⏻».
- Um den Ventilator einzuschalten, betätigen Sie die Taste (8) «⏻» auf dem Bedienfeld (4) oder die Taste (18) «⏻» auf der Fernbedienung (22), dabei ertönt ein Tonsignal und der Ventilator schaltet sich mit der mittleren Luftgeschwindigkeit ein, auf dem Bildschirm (13) erleuchtet das Zahlensymbol «2».
- Nach einer Weile wird auf dem Bildschirm (13) die Raumtemperatur mit Zahlensymbolen angezeigt.

Anmerkung: die Temperaturzahlenanzeigen können von den Anzeigen eines anderen Thermometers gering unterscheiden.

- Durchs Drücken der «⏻»-Taste (15) auf der Bedienungsplatte (4) oder der «⏻»-Taste (19) auf der

Fernbedienung (22) können Sie die Luftgeschwindigkeit wählen, dabei werden die Symbole «1-2-3» auf dem Bildschirm (13) angezeigt.





- Um den Ventilator auszuschalten, betätigen Sie die Taste (8) «⏻» auf dem Bedienfeld (4) oder die Taste (18) «⏻» auf der Fernbedienung (22), dabei schaltet sich der Ventilator aus, die Anzeigen (9) «⏻» und (14) «°C» werden leuchten, und auf dem Bildschirm (13) wird die Raumtemperatur mit Zahlensymbolen angezeigt.

Ventilatorbetriebszeitimer





- Um die Betriebszeit des Ventilators einzustellen, betätigen Sie die Taste (12) «⏻» auf dem Bedienfeld (4) oder die Taste (20) «⏻» auf der Fernbedienung (22), dabei ertönt ein Tonsignal, die Anzeige (11) «⏻» leuchtet auf, auf dem Bildschirm (13) wird die Betriebszeit des Timers mit blinkenden Zahlensymbolen «00» angezeigt.
- Stellen Sie die Timerbetriebszeit durch wiederholtes Drücken der Tasten (12 oder 20) ein. Der Timer kann von 1 bis 12 Stunden mit einem 1-Stunden-Einstellungsschritt eingestellt werden.
- Um den Timer auszuschalten, drücken Sie wiederholt auf die Taste (12 oder 20), bis auf dem Bildschirm (13) die Zahlensymbole den Wert «00» anzeigen.

Ein-/Ausschaltung der Ventilatorumdrehung



- Um die Ventilatorumdrehung einzuschalten, betätigen Sie die Taste (17) «⏻» auf dem Bedienfeld (4) oder die

Taste (23) «» auf der Fernbedienung (22), dabei leuchtet die Anzeige (16) «» auf, zum Ausschalten der Ventilatorumdrehung betätigen sie wiederholt die Taste (17) «» auf dem Bedienfeld (4) oder die Taste (23) «» auf der Fernbedienung (22), die Anzeige (16) «» erlischt.

Ein-/Ausschalttaste für die Bildschirmbeleuchtung

- Um die Bildschirmbeleuchtung einzuschalten, betätigen Sie die Taste (10) «» auf dem Bedienfeld (4) oder die Taste (24) «» auf der Fernbedienung (22), dabei erlischt die Beleuchtung des Bildschirms (13) und der Anzeigen (9, 11, 14, 16), um die Beleuchtung des Bildschirms (13) und der Betriebsanzeigen einzuschalten, betätigen Sie wiederholt die Taste (10) «» auf dem Bedienfeld (4) oder die Taste (24) «» auf der Fernbedienung (22), die Beleuchtung des Bildschirms (13) und der Anzeigen schaltet sich ein.

Anmerkung: falls Sie im Laufe von 10 Minuten nichts unternehmen, schaltet sich die Beleuchtung des Bildschirms (13) und der Betriebsanzeigen automatisch aus.

- Um den Ventilator auszuschalten, betätigen Sie die Taste (8) «» auf dem Bedienfeld (4) oder die Taste (18) «» auf der Fernbedienung (22) und ziehen Sie den Netzstecker des Netzkabels (7) aus der Steckdose.

REINIGUNG UND PFLEGE

- Schalten Sie den Ventilator vor dem Reinigen aus und ziehen Sie den Netzstecker (7) aus der Steckdose heraus.
- Wischen Sie das Ventilatorgehäuse (2) mit einem leicht angefeuchteten Tuch, danach trocknen Sie es ab.
- Verwenden Sie zum Reinigen des Ventilators keine flüssigen Reinigungs-, Scheuer- oder Lösungsmittel.
- Um ein Stromschlagrisiko zu vermeiden, dürfen kein Wasser oder andere Flüssigkeiten ins Ventilatorgehäuse gelangen.
- Zur Reinigung des Lufteinlassgitters (6) und des Luftauslassgitters (3), kann ein Staubsauger mit geeignetem Aufsatz verwendet werden.

AUFBEWAHRUNG

- Bewahren Sie den Ventilator nach dem Reinigen an einem trockenen, kühlen und für Kinder und behinderte Personen unzugänglichen Ort auf.
- Vor der späteren Verwendung des Ventilators ist es empfohlen, die Gerätefunktionsfähigkeit, die Netzkabelisolierung und die Unversehrtheit des Netzkabelsteckers zu prüfen.

LIEFERUMFANG

1. Ventilator — 1 Stk.
2. Untersatz — 1 Stk.
3. Untersatzbefestigungsteil — 1 Stk.
4. Fernbedienung — 1 Stk.

5. CR2025-Batterie – 1 Stk.
6. Bedienungsanleitung – 1 Stk.

TECHNISCHE EIGENSCHAFTEN

- Stromversorgung: 220-240 V, ~ 50 Hz
- Nennleistungsaufnahme: 60 W
- Fernbedienung:  3 V — «CR2025»-Batterie (mitgeliefert)

ENTSORGUNG



Um ein mögliches Schaden für die Umwelt oder die menschliche Gesundheit durch unkontrollierte Abfallentsorgung zu vermeiden, werfen Sie das Gerät und die Batterien (falls mitgeliefert) nach Beendigung ihrer Nutzungsdauer zusammen mit gewöhnlichen

Haushaltsabfällen nicht weg, geben Sie das Gerät und die Batterien in die Spezialpunkte für weitere Entsorgung über.

Die bei der Entsorgung der Erzeugnisse entstehenden Abfälle sind unbedingt zu sammeln und weiter ordnungsmäßig zu entsorgen.

Mehrere Information zur Entsorgung dieses Lebensmittels erhalten Sie bei Ihrer lokalen Stadtverwaltung, einem Abfallentsorgungsdienst oder beim Geschäft, wo Sie dieses Lebensmittel gekauft haben.

Der Hersteller behält sich das Recht vor, das Design, die Konstruktion und die das gemeine Gerätebetriebsprinzip nicht beeinflussende technische Eigenschaften ohne Vorbenachrichtigung zu verändern.

Die Gerätenutzungsdauer beträgt 3 Jahre

Das Herstellungsdatum ist in der Fabrikationsnummer angegeben.

Bei Störungsfeststellung wenden Sie sich baldigst an einen autorisierten Kundendienst.









ВЕНТИЛЯТОР BR4957

Вентилятор предназначен для искусственной вентиляции помещений.





ОПИСАНИЕ

1. Основание
2. Корпус
3. Решётка выходящего воздушного потока
4. Панель управления/дисплей
5. Ручка для переноски вентилятора
6. Воздухозаборная решётка
7. Шнур питания

Панель управления/дисплей

8. Кнопка включения/выключения «»
9. Индикатор включения «»
10. Кнопка включения/выключения подсветки дисплея и индикаторов режимов работы «»
11. Индикатор включения таймера «»
12. Кнопка включения/выключения таймера «»
13. Дисплей
14. Индикатор температуры в помещении «°C»
15. Кнопка выбора скорости воздушного потока «»
16. Индикатор включения поворота корпуса вентилятора «»
17. Кнопка включения/выключения поворота корпуса вентилятора «»

Пульт дистанционного управления

18. Кнопка включения/выключения «»
19. Кнопка выбора скорости воздушного потока «»
20. Кнопка включения/выключения таймера «»
21. Держатель элемента питания
22. Пульт дистанционного управления
23. Кнопка включения/выключения поворота корпуса вентилятора «»
24. Кнопка включения/выключения подсветки дисплея «»

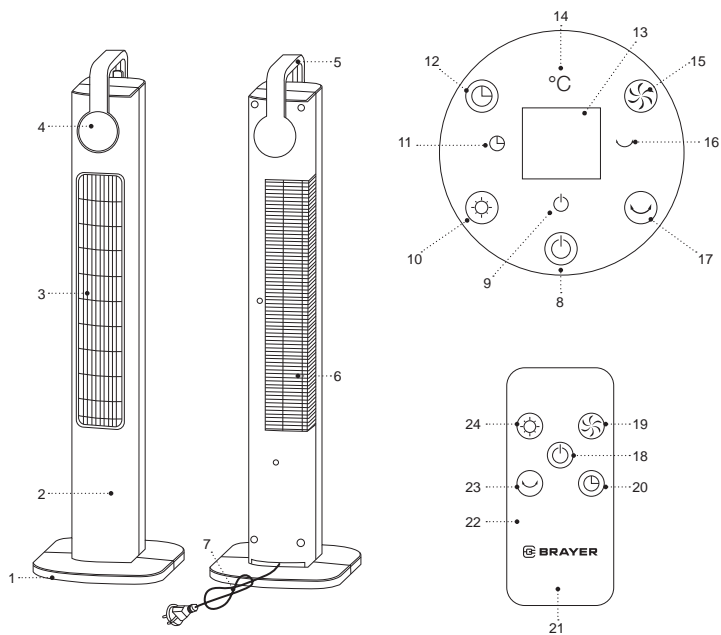



Рис. 1

Рис. 2

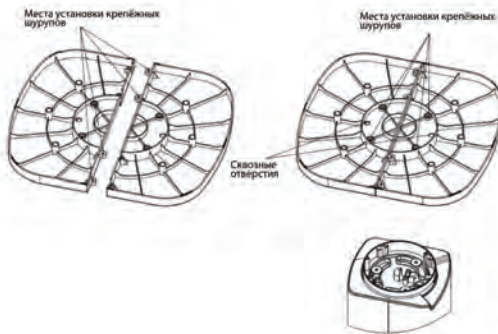

Рис. 3

МЕРЫ БЕЗОПАСНОСТИ И РЕКОМЕНДАЦИИ ПО ЭКСПЛУАТАЦИИ

Перед использованием вентилятора внимательно ознакомьтесь с руководством по эксплуатации, после прочтения, сохраните его для использования в будущем.

- Используйте устройство только по его прямому назначению, как изложено в данной инструкции.
- Неправильное обращение с устройством может привести к его поломке, причинению вреда пользователю или его имуществу и не является гарантийным случаем.

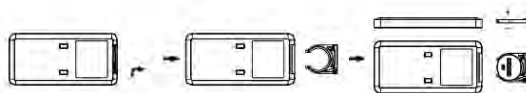
ВНИМАНИЕ! В пульте дистанционного управления используется литиевый элемент питания. Во избежание опасности, не допускайте игр детьми с элементом питания. **Если ребенок проглотил элемент питания, немедленно обратитесь к врачу.**

- Убедитесь, что рабочее напряжение устройства, указанное на этикетке, соответствует напряжению электросети.
- Устанавливайте вентилятор вертикально на ровной сухой поверхности, не кладите его горизонтально.
- Запрещается устанавливать вентилятор на мягких поверхностях, например, на ковровом покрытии с длинным ворсом, на диване или на кровати.
- Не устанавливайте вентилятор вблизи штор или занавесок, не направляйте вентилятор на комнатные растения.
- Запрещается использовать вентилятор при работе в ограниченном пространстве, например, во встроенных шкафах или в нишах стен.
- Не рекомендуется в течение продолжительного периода времени находиться в зоне воздушного потока от вентилятора, особенно детям и людям пожилого возраста.
- Запрещается переносить устройство, используя шнур питания в качестве ручки для переноски вентилятора.
- Запрещается наматывать шнур питания на корпус вентилятора.
- Не допускайте контакта шнура питания с горячими поверхностями и острыми кромками мебели.
- Оберегайте устройство от ударов, падений, вибраций и иных механических воздействий.
- Избегайте блокировки воздухозаборной решетки вентилятора посторонними предметами, запрещается накрывать устройство во время его работы.
- Запрещается использовать устройство в местах, где используются или распыляются легковоспламеняющиеся жидкости или аэрозоли, запрещается использовать устройство в местах хранения таких жидкостей.
- Не используйте устройство в непосредственной близости от нагревательных приборов, источников тепла или открытого пламени.
- Запрещается использовать устройство вне помещений, в ванной комнате или помещениях с повышенной влажностью.

- Не используйте устройство вблизи от кухонной раковины, около бассейнов или других ёмкостей, наполненных водой.
- Если устройство упало в воду, немедленно выньте вилку шнура питания из электрической розетки, и только после этого можно достать устройство из воды. Обратитесь в сервисный центр для осмотра или ремонта устройства.
- Не прикасайтесь к корпусу устройства, к шнуру питания и к вилке шнура питания мокрыми руками.
- Не рекомендуется использовать устройство во время грозы.
- Не закрывайте решётки вентилятора и не вставляйте в них посторонние предметы.
- Не оставляйте устройство, включённое в сеть, без присмотра.
- Отключайте устройство от электросети после использования или перед чисткой.
- Выключите вентилятор и выньте вилку шнура питания из электрической розетки.
- При отключении устройства от электрической сети держитесь за вилку шнура питания, и аккуратно выньте её из электрической розетки, не тяните за шнур питания — это может привести к его повреждению или вызвать короткое замыкание.
- Запрещается погружать устройство в воду и любые другие жидкости.
- Если на корпус вентилятора попали капли воды, прежде чем дотронуться до него, выньте вилку

шнура питания из электрической розетки, после этого протрите корпус вентилятора сухой тканью.

- Из соображений безопасности детей не оставляйте полиэтиленовые пакеты, используемые в качестве упаковки, без надзора.

ВНИМАНИЕ! Не разрешайте детям играть с полиэтиленовыми пакетами или упаковочной плёнкой.
Опасность удушья!

- Устройство не предназначено для использования детьми.
- Осуществляйте надзор за детьми, чтобы не допустить использования устройства в качестве игрушки.
- Не разрешайте детям прикасаться к корпусу устройства, к шнуру питания или к вилке шнура питания во время работы устройства.
- Будьте особенно внимательны, если поблизости от работающего устройства находятся дети или лица с ограниченными возможностями.
- Во время работы и в перерывах между рабочими циклами размещайте устройство в местах, недоступных для детей.
- Прибор не предназначен для использования лицами (включая детей) с пониженными физическими, сенсорными, психическими или умственными способностями, или при отсутствии у них опыта или знаний, если они не находятся под контролем или не проинструктированы лицом, ответственным за их безопасность, об использовании прибора.

- Периодически проверяйте целостность шнура питания.
- При повреждении шнура питания его замену, во избежание опасности, должны производить изготовитель, сервисная служба или подобный квалифицированный персонал.
- Запрещается самостоятельно ремонтировать устройство. Не разбирайте устройство самостоятельно, при возникновении любых неисправностей, а также после падения устройства отключите его от электросети и обратитесь в сервисный центр.
- Во избежание повреждений перевозите устройство в заводской упаковке.
- Храните устройство в сухом прохладном месте, недоступном для детей и людей с ограниченными возможностями.
- Ознакомьтесь с мерами безопасности и рекомендациями по эксплуатации.
- Проверьте комплектацию.
- Осмотрите устройство на наличие повреждений, при наличии повреждений не включайте его в электрическую сеть.
- Убедитесь, что указанные параметры напряжения питания устройства, соответствуют параметрам электрической сети.
- Протрите корпус вентилятора слегка влажной тканью, после чего вытрите насухо.

СБОРКА ВЕНТИЛЯТОРА

- Вентилятор поставляется с разобранным основанием (1). Запрещается включать вентилятор без основания (1).
- Для сборки основания (1) используйте крестовую или плоскую отвертку (не входит в комплект поставки).
- Расположите корпус вентилятора (2) горизонтально.
- Соберите основание (1): совместите половинки основания (1) (рис. 1) и скрепите их, используя 4 шурупа.
- Используя 4 шурупа, прикрепите основание (1) к нижней части корпуса (2) (рис. 2).
- Установите вентилятор вертикально на основание (1).

УСТРОЙСТВО ПРЕДНАЗНАЧЕНО ТОЛЬКО ДЛЯ БЫТОВОГО ИСПОЛЬЗОВАНИЯ, ЗАПРЕЩАЕТСЯ ИСПОЛЬЗОВАТЬ УСТРОЙСТВО В КОММЕРЧЕСКИХ ИЛИ ЛАБОРАТОРНЫХ ЦЕЛЯХ.

ПЕРЕД ПЕРВЫМ ИСПОЛЬЗОВАНИЕМ

После транспортировки или хранения устройства при отрицательной температуре, распакуйте его и подождите не менее 3 часов перед использованием.

- Распакуйте устройство и удалите все упаковочные материалы.
- Сохраните заводскую упаковку.

Пульт дистанционного управления (22)

ВНИМАНИЕ! В пульте дистанционного управления используется литиевый элемент питания. Во избежание опасности, не допускайте игр детьми с элементом питания. **Если ребенок проглотил элемент питания, немедленно обратитесь к врачу.**

Установка/замена элемента питания (рис. 3)

- Нажмите на фиксатор и выньте держатель элемента питания (21) из корпуса пульта дистанционного управления (22), установите элемент питания CR2025 (входит в комплект поставки), строго соблюдая полярность.
- Установите держатель элемента питания (21) в пульт дистанционного управления (22).

Примечания:

- при наличии изолирующей прокладки в держателе элемента питания (21), выньте прокладку;
- своевременно меняйте элемент питания;
- запрещается перезаряжать литиевый элемент питания;
- вынимайте элемент питания, если устройство не будет использоваться в течение длительного времени;
- использованный элемент питания выньте из пульта дистанционного управления (22) и утилизируйте.

- При использовании пульта дистанционного управления направляйте его на переднюю часть корпуса вентилятора (2).
- Расстояние от пульта дистанционного управления до вентилятора должно быть в пределах 5 метров, угол действия пульта дистанционного управления до 30 градусов.
- Избегайте попадания прямых солнечных лучей на приемный элемент, в противном случае возможны ложные включения команд управления.

ИСПОЛЬЗОВАНИЕ ВЕНТИЛЯТОРА

- Используйте ручку (5) для переноски вентилятора.
- Установите основание вентилятора (1) на ровную, сухую и устойчивую поверхность.
- Запрещается устанавливать вентилятор на мягких поверхностях, например, на ковровом покрытии с длинным ворсом, на диване или на кровати.
- Вставьте вилку шнура питания (7) в электрическую розетку, при этом прозвучит звуковой сигнал, загорится индикатор включения (9) « \odot », индикатор температуры в помещении (14) « $^{\circ}\text{C}$ », на дисплее (13) отобразятся цифровые значения температуры в помещении.

Включение/выключение вентилятора и выбор скорости воздушного потока

Примечания:

- кнопки на панели управления (4) сенсорные, для включения нужного режима работы, к кнопке достаточно только прикоснуться;
- каждое прикосновение к кнопке на панели управления (4) или нажатие кнопки на пульте дистанционного управления (22), сопровождается звуковым сигналом;
- если не производилось нажатие никаких кнопок управления, в этом случае через 10 минут подсветка дисплея (13) погаснет, так же погаснет индикатор температуры в помещении (14) «°C», индикаторы включённого режима работы (11 или 16) и индикатор включения (9) «⏻».
- Для включения вентилятора нажмите кнопку (8) «⏻» на панели управления (4) или кнопку (18) «⏻» на пульте дистанционного управления (22), при этом прозвучит звуковой сигнал и вентилятор включится на средней скорости воздушного потока, на дисплее (13) загорится цифровой символ «2».
- Через некоторое время на дисплее (13) цифровыми символами отобразится температура воздуха в помещении.

Примечание: цифровые показания температуры, могут несколько отличаться от показаний другого термометра.

- Нажатием кнопки (15) «⏻» на панели управления (4) или кнопки (19) «⏻» на пульте дистанционного управления (22), вы можете выбрать скорость воздушного потока, при этом на дисплее (13) будут отображаться символы «1-2-3».
- Для выключения вентилятора нажмите кнопку (8) «⏻» на панели управления (4) или кнопку (18) «⏻» на пульте дистанционного управления (22), при этом вентилятор выключится, индикаторы (9) «⏻» и (14) «°C» будут светиться, и на дисплее (13) цифровыми значениями будет показана температура воздуха в помещении.

Таймер времени работы вентилятора

- Для установки времени работы вентилятора нажмите кнопку (12) «⏻» на панели управления (4) или кнопку (20) «⏻» на пульте дистанционного управления (22), при этом прозвучит звуковой сигнал, загорится индикатор (11) «⏻», на дисплее (13) мигающими цифровыми символами отобразится время работы таймера «00».
- Повторным нажатием кнопок (12 или 20), установите время работы таймера. Время установки таймера от 1 часа до 12 часов, шаг установки 1 час.
- Для выключения таймера повторно нажимайте кнопку (12 или 20) до тех пор, пока на дисплее (13) цифровыми символами не отобразится значение «00».

Включение/выключение функции поворота корпуса вентилятора

- Для включения функции поворота корпуса вентилятора нажмите кнопку (17) «☺» на панели управления (4) или кнопку (23) «☺» на пульте дистанционного управления (22), при этом загорится индикатор (16) «☺», для выключения функции поворота корпуса вентилятора, повторно нажмите кнопку (17) «☺» на панели управления (4) или кнопку (23) «☺» на пульте дистанционного управления (22), индикатор (16) «☺» погаснет.

Кнопка выключения/включения подсветки дисплея

- Для выключения подсветки дисплея нажмите кнопку (10) «☺» на панели управления (4) или кнопку (24) «☺» на пульте дистанционного управления (22), при этом подсветка дисплея (13) и индикаторов (9, 11, 14, 16) погаснет, для включения подсветки дисплея (13) и индикаторов режимов работы, повторно нажмите кнопку (10) «☺» на панели управления (4) или кнопку (24) «☺» на пульте дистанционного управления (22), подсветка дисплея (13) и индикаторов включится.

Примечание: если вы в течение 10 минут не произведете никаких действий, то подсветка дисплея (13) и индикаторов режимов работы автоматически выключится.

- Для выключения вентилятора нажмите кнопку (8) «☺» на панели управления (4) или кнопку (18) «☺» на пульте дистанционного управления (22) и выньте вилку шнура питания (7) из электрической розетки.

ЧИСТКА И УХОД

- Перед чисткой вентилятора, выключите его и выньте вилку шнура питания (7) из электрической розетки.
- Протрите корпус вентилятора (2) слегка влажной тканью, после чего вытрите насухо.
- Запрещается использовать для чистки вентилятора жидкие моющие средства, абразивные чистящие средства и любые растворители.
- Во избежание риска поражения электрическим током не допускайте попадания воды или любой другой жидкости вовнутрь корпуса вентилятора.
- Для чистки воздухозаборной решётки (6) и решётки выходящего воздушного потока (3), можно использовать пылесос с соответствующей насадкой.

ХРАНЕНИЕ

- После чистки вентилятора уберите его на хранение в сухое, прохладное место, недоступное для детей и людей с ограниченными возможностями.
- Перед последующим использованием вентилятора рекомендуется проверить работоспособность устройства, отсутствие повреждений изоляции шнура питания и целостность вилки шнура питания.

КОМПЛЕКТ ПОСТАВКИ

1. Вентилятор — 1 шт.
2. Основание — 1 шт.
3. Крепёж основания — 1 шт.
4. Пульт дистанционного управления — 1 шт.
5. Элемент питания CR2025 — 1 шт.
6. Инструкция — 1 шт.

ТЕХНИЧЕСКИЕ ХАРАКТЕРИСТИКИ

- Электропитание: 220-240 В, ~ 50 Гц
- Номинальная потребляемая мощность: 60 Вт
- Пульт дистанционного управления:  3В - элемент «CR2025» (входит в комплект поставки)

УТИЛИЗАЦИЯ



Чтобы предотвратить возможный вред окружающей среде или здоровью людей от неконтролируемой утилизации отходов, после окончания срока службы устройства или элементов питания (если входят в комплект), не выбрасывайте их вместе с обычными бытовыми отходами, передайте прибор и элементы питания в специализированные пункты для дальнейшей утилизации.

Отходы, образующиеся при утилизации изделий, подлежат обязательному сбору с последующей утилизацией в установленном порядке.

Для получения дополнительной информации об утилизации данного продукта обратитесь в местный муниципалитет, службу утилизации бытовых отходов или в магазин, где Вы приобрели данный продукт.

Производитель сохраняет за собой право изменять дизайн, конструкцию и технические характеристики, не влияющие на общие принципы работы устройства, без предварительного уведомления.

Срок службы устройства — 3 года

Дата производства указана в серийном номере.

В случае обнаружения каких-либо неисправностей необходимо обратиться в авторизованный сервисный центр.









ЖЕЛДЕТКІШ BR4957

Желдеткіш үй-жайларды жасанды желдетуге арналған.





СИПАТТАМАСЫ

1. Неріз
2. Корпус
3. Шығатын ауа ағынының торы
4. Басқару панелі/дисплей
5. Желдеткішті тасымалдауға арналған тұтқа
6. Ауатартқыш тор
7. Қуаттандыру бауы

Басқару панелі/дисплей

8. Іске қосу/өшіру батырмасы «»
9. Қосу индикаторы «»
10. Дисплей жарығын және жұмыс режимдері индикаторларын қосу/өшіру батырмасы «»
11. Таймерді қосу индикаторы «»
12. Таймерді қосу/сөндіру батырмасы «»
13. Дисплей
14. Үй-жай температурасының индикаторы «°C»
15. Ауа ағынының жылдамдығын таңдау батырмасы «»
16. Желдеткіш корпусының бұрылуын қосу индикаторы «»
17. Желдеткіші корпусының бұрылуын қосу/сөндіру батырмасы «»

Қашықтан басқару пульті

18. Қосу/сөндіру батырмасы «»
19. Ауа ағынының жылдамдығын таңдау батырмасы «»
20. Таймерді қосу/сөндіру батырмасы «»
21. Қуаттандыру элементін ұстағыш
22. Қашықтан басқару пульті
23. Желдеткіш корпусының бұрылуын қосу/сөндіру батырмасы «»
24. Дисплей жарығын қосу/сөндіру батырмасы «»

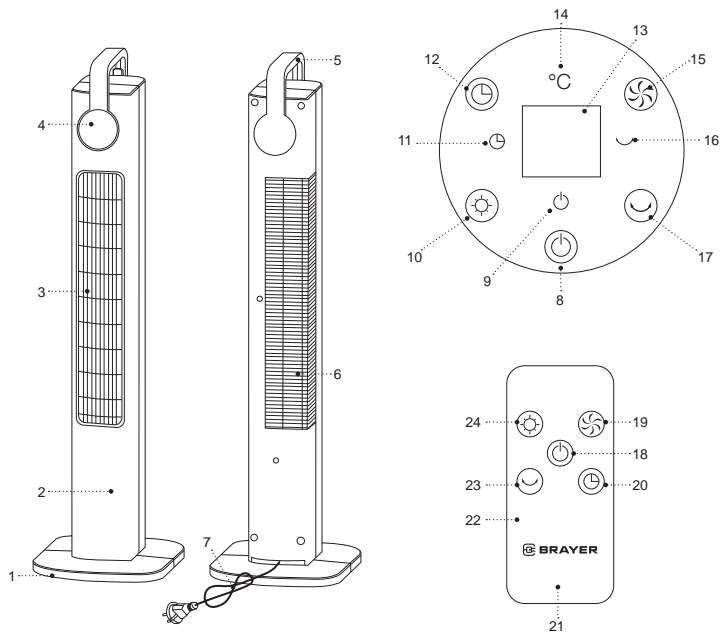

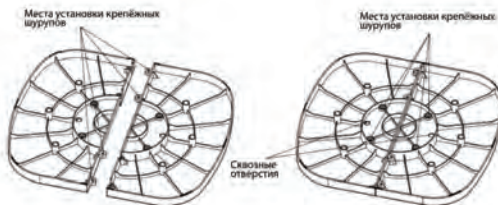

Сур. 1



Сур. 2

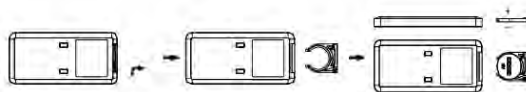

Сур. 3

ҚАУІПСІЗДІК ШАРАЛАРЫ ЖӘНЕ ПАЙДАЛАНУҒА БЕРУ ЖӨНІНДЕГІ НҰСҚАУЛЫҚТАР

Желдеткіш пайдалану алдында пайдалануға беру жөніндегі басшылықты мұқият оқып шығыңыз, оқыған соң, болашақта пайдалану үшін сақтап қойыңыз.

- Құрылғыны осы нұсқаулықта баяндалғандай, оның тікелей мақсаты бойынша ғана пайдаланыңыз.
- Құрылғыны дұрыс қолданбау оның бұзылуына, және пайдаланушыға немесе оның мүлкіне зиян келтіруге әкелуі мүмкін және кепілдік жағдайы болып табылмайды.

НАЗАР АУДАРЫҢЫЗ! Қашықтықтан басқару пультінде литий қуаттандыру элементі пайдаланылады. Қауіптілікке жол бермеу үшін балалардың қуаттандыру элементімен ойнауына жол бермеңіз. **Егер бала қуаттандыру элементін жұтып қойса, дереу дәрігерге жүгініңіз.**

- Заттаңбада көрсетілген құрылғының жұмыс кернеуі электр желісінің кернеуіне сәйкес екеніне көз жеткізіңіз.
- Желдеткіш тігінен тегіс ылғалға төзімді бетке орналастырыңыз, оны көлденең қоймаңыз және аудармаңыз.

- Желдеткіш жұмсақ беттерге, мысалы, ұзын түгі бар кілем жабынына, диванға немесе кереуетке орналастыруға тыйым салынады.
- Желдеткішті перделерге немесе шымылдықтарға жақын орнатпаңыз, желдеткішті үй өсімдіктерге бағыттамаңыз.
- Желдеткіш шектелген кеңістікте жұмыс істеу барысында, мысалы, кіріктірілген шкафтарда немесе қабырға сөрелерінде пайдалануға тыйым салынады.
- Ұзақ уақыт бойы желдеткіштің ауа ағыны аймағында болу ұсынылмайды, әсіресе балалар мен қарт адамдар үшін.
- Қуаттандыру бауын желдеткіш тасымалдауға арналған қолсап ретінде пайдалануға тыйым салынады.
- Қуаттандыру бауын желдеткіш корпусына орауға тыйым салынады.
- Желі бауының ыстық беттерге және жиһаздың өткір жиектеріне жанасуына жол бермеңіз.
- Құрылғыны соққыдан, құлаудан, дірілден және басқа да механикалық әсерлерден сақтаңыз.
- Желдеткіш ауа тартқыш торын бөгде заттармен бұғаттауын болдырмаңыз, жұмыс істеп тұрған кезде құрылғыны жабуға тыйым салынады.
- Құрылғыны аэрозольдар немесе тез тұтанатын сұйықтықтар пайдаланылатын немесе шашырайтын жерлерде пайдалануға тыйым салынады,

сондай-ақ құрылғыны мұндай сұйықтықтарды сақтау орындарында жақын жерлерде пайдалануға тыйым салынады.

- Құрылғыны жылу көздерінің, жылыту аспаптарының немесе ашық оттың тікелей жанында пайдаланбаңыз.
- Құрылғыны үй-жайдан тыс жерде, жуынатын бөлмеде немесе ылғалдылығы жоғары үй-жайларда пайдалануға тыйым салынады.
- Құралды ас үй раковинасына жақын, жуынатын бөлмеде, бассейндер немесе басқа да су толтырылған сыйымдылықтарға жақын жерде пайдаланбаңыз.
- Егер құрылғы суға құлап кетсе, дереу қуаттандыру бауының ашасын электр розеткасынан суырыңыз, содан кейін ғана құрылғыны судан алып шығуға болады. Құрылғыны тексерту немесе жөндеу үшін сервис орталығына жүгініңіз.
- Құрылғы корпусын, қуаттандыру бауын және қуаттандыру бауының ашасын су қолмен ұстамаңыз.
- Найзағай кезінде құрылғыны пайдалану ұсынылмайды.
- Желдеткіш торын жаппаңыз және оған бөгде заттар қоймаңыз.
- Желіге қосылған құрылғыны, қараусыз қалдырмаңыз.
- Құрылғыны пайдаланып болғаннан кейін немесе тазалау алдында электр желісінен ажыратыңыз.

- Желдеткіш сөндіріңіз және қуаттандыру бауының ашасын розеткадан суырыңыз.
- Құрылғыны электр желісінен ажыратқанда қуаттандыру бауының ашасынан ұстаңыз және оны электр розеткасынан абайлап суырыңыз, қуаттандыру бауынан тартпаңыз — бұл оның зақымдануына әкеліп, қысқа тұйықталуын тудыруы мүмкін.
- Құрылғыны суға немесе кез-келген басқа сұйықтықтарға батыруға тыйым салынады.
- Егер желдеткіш корпусына су тамшылары тисе, оған қол тигізбес бұрын оны өшіріңіз және электр розеткасынан қуаттандыру бауының ашасын суырып алыңыз, содан кейін желдеткіш корпусын құрғақ матамен сүртіңіз.
- Балалардың қауіпсіздігі үшін қаптама ретінде пайдаланылатын, полиэтилен пакеттерді қадағалауыңыз қалдырмаңыз.

НАЗАР АУДАРЫҢЫЗ! Балаларға полиэтилен пакеттермен немесе қаптамалық үлдірмен ойнауға рұқсат етпеңіз. **Тұншығу қаупі бар!**

- Құрылғы балалардың пайдалануына тағайындалмаған.
- Құрылғыны ойыншық ретінде пайдаланбау үшін балаларға бақылауды жүзеге асырыңыз.
- Балаларға жұмыс істеп тұрған құрылғының жұмыс бетін, құрылғы корпусын, қуаттандыру бауы немесе қуаттандыру бауының ашасын ұстауға рұқсат етпеңіз.

- Егер жұмыс істеп тұрған құрылғының маңында балалар немесе мүмкіндіктері шектеулі адамдар болса, онда ерекше назарда болыңыз.
- Жұмыс істеу уақытында және жұмыс циклдары арасындағы үзілістерде құрылғыны балалардың қолы жетпейтін жерде орналастырыңыз.
- Аспап физикалық, сенсорлық, психикалық немесе ақыл-ой қабілеттері төмен адамдардың (балаларды қоса алғанда) немесе олардың тәжірибесі немесе білімі болмаған жағдайда, егер олардың қауіпсіздігіне жауапты адамның бақылауында болмаса немесе нұсқаулығында болмаса, оларға пайдалануға арналмаған.
- Қуаттандыру бауының бүтіндігін мерзім сайын тексеріп отырыңыз.
- Қуаттандыру бауы зақымданғанда қауіп тудырмау үшін оны дайындаушы, сервистік қызмет немесе баламалы білікті маман ауыстыруы тиіс.
- Құрылғыны өздігіңізден жөндеуге тыйым салынады. Құрылғыны өздігіңізден бөлшектемеңіз, көз-келген ақаулықтар пайда болғанда, сондай-ақ құрылғы құлаған болса оны электр желісінен ажыратыңыз және сервис орталығына жүгінініз.
- Құрылғыны зақымдамау үшін тек зауыттық қаптамада тасымалдаңыз.
- Құрылғыны салқын және құрғақ жерде, балалардың және мүмкіндігі шектеулі адамдардың қолы жетпейтін жерде сақтаңыз.

ҚҰРЫЛҒЫ ТЕК ТҰРМЫСТЫҚ ПАЙДАЛАНУҒА ҒАНА АРНАЛҒАН, ҚҰРЫЛҒЫНЫ КОММЕРЦИЈАЛЫҚ НЕМЕСЕ ЗЕРТХАНАЛЫҚ МАҚСАТТАРДА ПАЙДАЛАНУҒА ТЫЙЫМ САЛЫНАДЫ.

АЛҒАШ РЕТ ПАЙДАЛУ АЛДЫНДА

Құрылғыны көрі температурада тасымалдағаннан немесе сақтағаннан кейін оны қаптамадан шығарыңыз және пайдаланудың алдында кем дегенде 3 сағат күтіңіз.

- Құрылғыны қаптамадан шығарыңыз және барлық қаптама материалдарын жойыңыз.
- Зауыт қаптамасын сақтап қойыңыз.
- Қауіпсіздік шаралары мен пайдалануға беруге қатысты ұсыныстармен танысыңыз.
- Жинақталымын тексеріңіз.
- Құрылғыны зақымдануының бар-жоқтығына тексеріп алыңыз зақымдануы болған жағдайда оны электр желіге қоспаңыз.
- Құрылғыда көрсетілген қуаттандыру кернеуінің параметрлері электр желісінің параметрлеріне сәйкес келетініне көз жеткізіңіз.
- Жылужелдеткіш корпусын сәл дымқыл матамен сүртіңіз, содан кейін құрғатып сүртіңіз.

ЖЕЛДЕТКІШТІ ЖИНАУ

- Желдеткіш бөлшектелген негізбен (1) келеді. Желдеткішті негізсіз (1) қосуға тыйым салынады.
- Негізді (1) құрастыру үшін крест немесе жалпақ бұрағышты қолданыңыз (жеткізілім жинағына кірмейді).
- Желдеткіш корпусын (2) көлденең орналастырыңыз.
- Негізін жинаңыз (1): негіздер жартларын (1) сәйкестендіріңіз (сур. 1) және оларды 4 бұранданы пайдаланып бекітіңіз.
- 4 бұранданы пайдаланып, негізді (1) корпусың (2) төменгі жағына бекітіңіз (сур. 2).
- Желдеткішті негізге (1) тігінен орнатыңыз.

Дистанциондық басқару пульті (22)

НАЗАР АУДАРЫҢЫЗ! Дистанциондық басқару пультіңде қуаттандыратын литий элементі орнатылған. Қауіптілікке жол бермеу үшін балалардың қуаттандыру элементімен ойнауына жол бермеңіз. **Егер бала қуаттандыру элементін жұтып қойса, дереу дәрігерге жүгініңіз.**

Қуаттандыру элементін орнату/ауыстыру (3 сур.)

- Бекіткішті басып, қуаттандыру элементінің ұстағышын (31) дистанциондық басқару (22) пультінің корпусынан шығарыңыз, қарама-қайшылықты қатаң сақтап, CR2025 (жеткізілім жинағына кірмейді) қуаттандыру элементін салыңыз.

- Қуаттандыру элементінің ұстағышын (21) дистанциондық басқару (22) пультіне салыңыз.

Ескертпе:

- егер қуат элементінің (21) ұстағышында оқшаулағыш төсем болса, төсемді шығарып алыңыз;
- қуаттандыру элементін уақытымен ауыстырып отырыңыз;
- литийлі қуаттандыру элементін қайта зарядтауға тыйым салынады;
- егер құрал ұзақ уақыт пайдаланылмайтын болса, онда қуаттандыру элементін шығарып қойыңыз;
- пайдаланылған қуаттандыру элементін дистанциондық (22) басқару пультінен шығарып, оны көдеге асырыңыз.
- Қашықтықтан басқару пультін пайдалану кезінде оны желдеткіш (2) корпусының алдыңғы жағына бағыттаңыз.
- Қашықтықтан басқару пульті мен желдеткіш аралығындағы қашықтық 5 метр шамасында, қашықтықтан басқару пультінің жұмыс бұрышы 30 градусқа дейін болуы керек.
- Қабылдау элементіне тікелей күн сәулесінің түсуін болдырмаңыз, себебі бұл жағдайда басқару пәрмендерінің жалған қосылуы мүмкін.

ЖЕЛДЕТКІШТІ ПАЙДАЛАНУ

- Желдеткішті тасымалдау үшін тұтқаны (5) пайдаланыңыз.



- Желдеткіштің негізін (1) тегіс, құрғақ және орнықты бетке орнатыңыз.
- Желдеткішті жұмсақ беттерге, мысалы, ұзын түкті кілемге, диванға немесе төсекке орнатуға тыйым салынады.
- Қуаттандыру бауының ашасын (7) электр розеткаға салыңыз, осы ретте дыбыстық белгі естіледі, қосу индикаторы (9) «», үй-жайдағы температура индикаторы (14) «°C» жанады, дисплейде (13) үй-жайдағы температураның цифрлық мәндері көрінеді.

Желдеткішті қосу/ажырату және ауа ағынының жылдамдығын таңдау





Ескертпе:

- басқару тақтасындағы батырмалар (4) сенсорлық, қажетті жұмыс режимін қосу үшін батырманы түрту жеткілікті;
- басқару тақтасындағы (4) батырманың әр түртілуі немесе қашықтықтан басқару пультіндегі (22) батырманы басылуы дыбыстық белгімен сүйемелденеді;
- егер басқару батырмаларының ешбіреуі басылмаса, бұл жағдайда 10 минуттан кейін дисплейдің жарығы (13) сөнеді, егер басқару батырмаларының ешқайсысы басылмаса, бұл жағдайда 10 минуттан кейін дисплей (13) жарығы сөнеді, сондай-ақ үй-жайдағы температура индикаторы (14) «°C», қосылған жұмыс режимінің индикато-



ры (11 немесе 16) және қосу индикаторы (9) «» да сөнеді.

- Желдеткішті қосу үшін басқару панеліндегі (4) батырманы (8) «» басыңыз немесе қашықтан басқару пультіндегі (22) батырманы (18) «» басыңыз, осы ретте дыбыстық белгі естіледі және желдеткіш ауа ағынының орташа жылдамдығымен қосылады, дисплейде (13) цифрлық таңба « 2 » жанады.
- Біраз уақыт өткеннен кейін дисплейде (13) цифрлық таңбалармен үй-жайдағы ауа температурасы көрсетіледі.







Ескертпе: температураның цифрлық көрсеткіштері, басқа термометр көрсеткіштерінен біраз өзгеше болуы мүмкін.

- Басқару тақтасындағы (4) батырманы (15) «» немесе қашықтықтан басқару пультіндегі (22) батырманы (19) «» басу арқылы, ауа ағыны жылдамдығын таңдай аласыз, бұл ретте дисплейде (13) таңбалар « 1-2-3 » көрінеді.
- Желдеткішті сөндіру үшін басқару панеліндегі (4) батырманы (8) «» немесе қашықтан басқару пультіндегі (22) батырманы (18) «» басыңыз, осы ретте желдеткіш сөнеді, индикаторлар (9) «» және (14) «°C» жанып тұрады, дисплейде (13) цифрлық мәндер арқылы үй-жайдағы ауа температурасы көрсетіледі.





Желдеткіштің жұмыс уақытының таймері

- Желдеткіш жұмысының уақытын орнату үшін басқару панеліндегі (4) батырманы (12) «» немесе қашықтан басқару пультіндегі (22) батырманы (20) «» басыңыз, осы ретте дыбыстық белгі естіледі, индикатор (11) «» жанады, дисплейде (13) жыпылықтайтын цифрлық таңбалар арқылы таймер жұмысының уақыты «0 0» көрсетіледі.
- Батырмаларды (12 немесе 20) қайта басу арқылы, таймердің жұмыс уақытын орнатыңыз. Таймердің орнату уақыты 1 сағаттан 12 сағатқа дейін, орнату қадамы 1 сағ.
- Таймерді сөндіру үшін батырманы (12 немесе 20) дисплейде (13) цифрлық таңбалар арқылы мәндер «00» көрінгенге дейін қайта басыңыз.



Желдеткіш корпусының бұрылу функциясын қосу/ажырату

- Желдеткіш корпусының бұрылу функциясын қосу үшін басқару панеліндегі (4) батырманы (17) «» немесе қашықтан басқару пультіндегі (22) батырманы (23) «» басыңыз, осы ретте индикатор (16) «» жанады, желдеткіш корпусының бұрылу функциясын қосу үшін, басқару панеліндегі (4) батырманы (17) «» немесе қашықтан басқару пультіндегі (22) батырманы (23) «» басыңыз, индикатор (16) «» сөнеді.

Дисплей жарығын сөндіру/қосу батырмасы

- Дисплей жарығын сөндіру үшін басқару панеліндегі (4) батырманы (10) «» немесе қашықтан басқару пультіндегі (22) батырманы (24) «» басыңыз, осы ретте дисплей жарығы (13) және индикаторлар жарығы (9, 11, 14, 16) сөнеді, дисплей жарығын (13) және жұмыс режимдері индикаторлары жарығын қосу үшін, басқару панеліндегі (4) батырманы (10) «» немесе қашықтан басқару пультіндегі (22) батырманы (24) «» қайта басыңыз, дисплей жарығы (13) индикаторлар жарықтары қосылады.

Ескөртпе: егер сіз 10 минут ішінде ешқандай әрекет жасамасаңыз, дисплейдің жарығы (13) және жұмыс режимдерінің индикаторлары автоматты түрде өшеді.

- Желдеткішті өшіру үшін басқару панеліндегі (4) батырманы (8) «» немесе қашықтан басқару пультіндегі (22) батырманы (18) «» басыңыз және қуаттандыру бауының ашасын (7) электр розеткасынан суырып алыңыз.

ТАЗАРТУ ЖӘНЕ КҮТІМІ

- Желдеткішті тазаламас бұрын, оны ажыратыңыз және қуаттандыру бауының ашасын электр розеткасынан (7) шығарып алыңыз.
- Жылужелдеткіш корпусын (2) сәл дымқыл матамен сүртіңіз, содан кейін құрғатып сүртіңіз.

- Желдеткіш тазалау үшін сұйық жуу құралдарын, абразивті тазартқыш құралдарын және еріткіштерді пайдалануға тыйым салынады.
- Электр тогымен жарақаттану тәуекеліне жол бермеу үшін судың немесе кез-келген басқа сұйықтықтың жылужелдеткіш корпусының ішіне тиюін бодлырмаңыз.
- Ауатартқыш торды (6) және шығатын ауа ағыны торын (3) тазалау үшін, сіз тиісті қондырмасы бар шаңсорғышты пайдалана аласыз.

САҚТАУ

- Желдеткіш тазартқаннан кейін сақтау үшін құрғақ, салқын жерге, балалар мен мүмкіндіктері шектеулі адамдардың қолы жетпейтін жерге алып қойыңыз.
- Желдеткіш келесі пайдаланар алдында құрылғының жұмыс қабілеттілігін, желі бауының оқшауламасы зақымдануын және желі бауы ашасының бүтіндігін тексеру ұсынылады.

ЖЕТКІЗІЛІМ ЖИЫНТЫҒЫ

1. Жылужелдеткіш — 1 дн.
2. Негіз – 1 дн.
3. Негіз бекітпесі – 1 дн.
4. Қашықтан басқару пульті – 1 дн.
5. Қуаттандыру элементі CR2025 – 1 дн.
6. Нұсқаулық — 1 дн.

ТЕХНИКАЛЫҚ СИПАТТАМАЛАРЫ

- Электр қуаттандыруы: 220-240 В, ~ 50 Гц
- Номиналды тұтыну қуаты: 60 Вт
- Дистанциондық басқару пульті: ■■■ «CR2025»
3 В элементі (жеткізілім жиынтығына)

ПАЙДАҒА АСЫРУ



Қалдықтардың бақыланбай пайдаға асыруынан қоршаған ортаға немесе адамдардың денсаулығына зиян келтірмеу үшін, құралдың немесе қуаттандыру элементтерінің (егер жинақталымға кірсе) қызмет ету мерзімі аяқталғаннан кейін оларды әдеттегі тұрмыстық қалдықтармен бірге тастамаңыз, аспапты және қуаттандыру элементтерін одан әрі пайдаға асыру үшін арнайы пункттерге жіберіңіз.

Бұйымдарды пайдаға асыру кезінде пайда болатын қалдықтар белгіленген тәртіп бойынша келесі пайдаға асырылатын тәртіппен міндетті түрде жинауға жатады.

Берілген өнімді пайдаға асыру туралы қосымша ақпаратты алу үшін жергілікті муниципалитетке, тұрмыстық қалдықтарды пайдаға асыру қызметіне немесе берілген өнімді сатып алған дүкенге хабарласыңыз.

Өндіруші алдын-ала ескертусіз, құрылғының дизайнын, конструкциясы мен оның жалпы жұмыс ұстанымдарына әсер етпейтін техникалық сипаттамаларын өзгерту құқығын өзіне қалдырады.

Құрылғының қызмет көрсету мерзімі — 3 жыл

Өндірілген күні сериялық нөмірде көрсетілген.

Қандай да бір ақаулықтар табылған жағдайда дереу авторландырылған сервистік орталыққа жүгіну керек.

Hergestellt für «Ruste GmbH»,
Berggasse 18/18, 1090 Wien,
Österreich

Produced for «Ruste GmbH»,
Berggasse 18/18, 1090 Vienna, Austria

Изготовлено по заказу Русте Гмбх,
Бергассе 18/18, 1090 Вена, Австрия

Уполномоченное изготовителем
лицо: ООО «Грантэл»
143912, МО, г. Балашиха,
ш. Энтузиастов, вл. 1А
т.: +7 (495) 297-50-20,
e-mail: info@brayer.su

Made in China/Произведено в Китае

brayer.ru



<https://tm.by>
Интернет-магазин