

EN	Cordless Blower	INSTRUCTION MANUAL	5
SL	Brezlični puhalnik	NAVODILA ZA UPORABO	13
SQ	Fryrëse me bateri	MANUALI I PËRDORIMIT	21
BG	Акумулаторна въздуходувка	РЪКОВОДСТВО ЗА ЕКСПЛОАТАЦИЯ	29
HR	Bežični ventilator za lišće	PRIRUČNIK S UPUTAMA	38
MK	Безжична дувалка	УПАТСТВО ЗА УПОТРЕБА	46
SR	Бежична дувалица	УПУТСТВО ЗА УПОТРЕБУ	54
RO	Suflantă fără fir	MANUAL DE INSTRUCȚIUNI	62
UK	Акумуляторна повітродувка	ІНСТРУКЦІЯ З ЕКСПЛУАТАЦІЇ	70
RU	Акумуляторная воздуходувка (Акумуляторная Воздуходувка/Пылесос)	РУКОВОДСТВО ПО ЭКСПЛУАТАЦИИ	79

UB100D UB101D

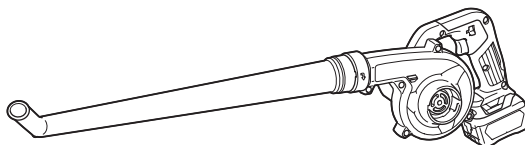

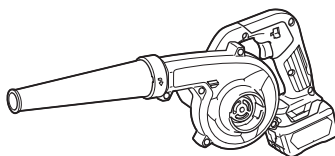
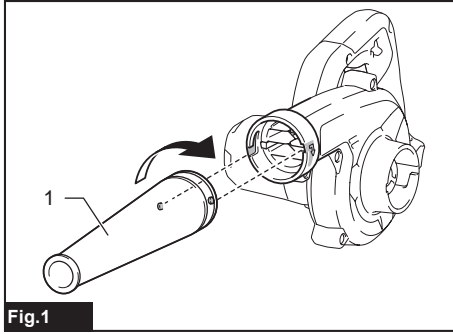

Fig.1

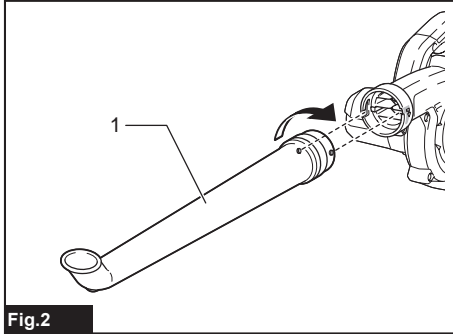

Fig.2

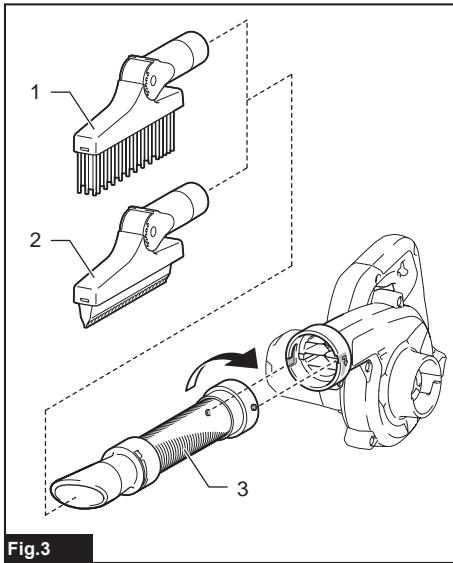

Fig.3

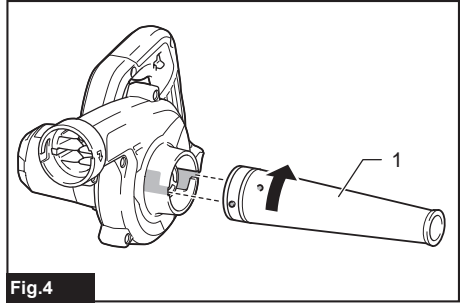

Fig.4

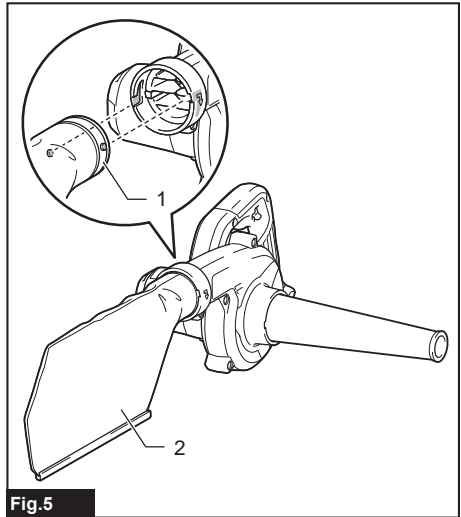

Fig.5

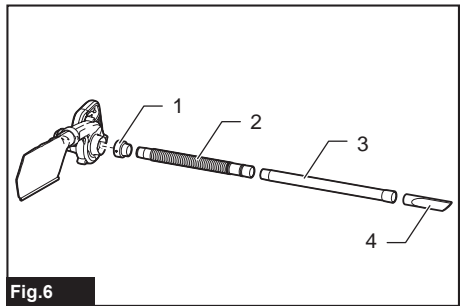
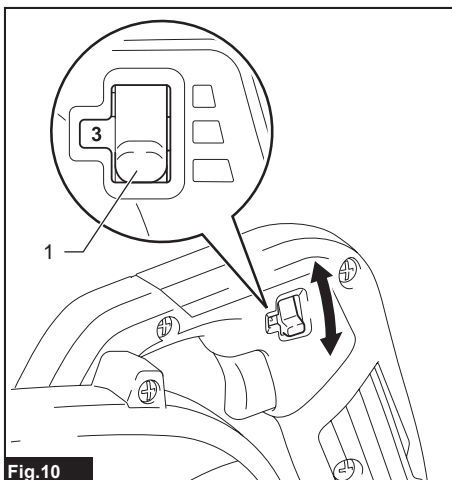
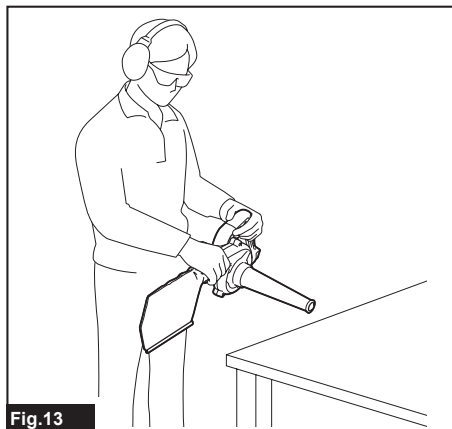
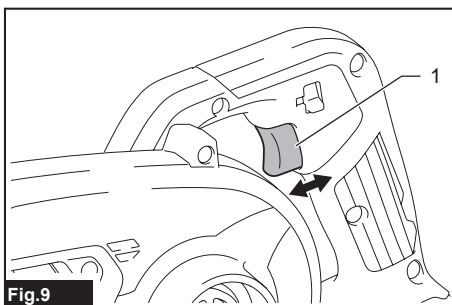
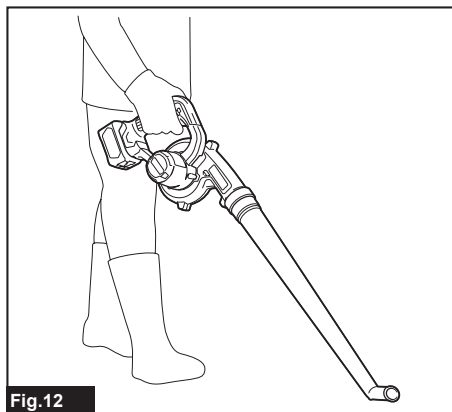
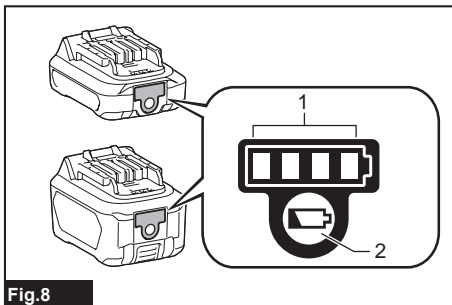
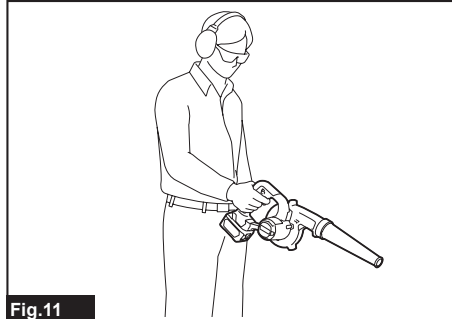
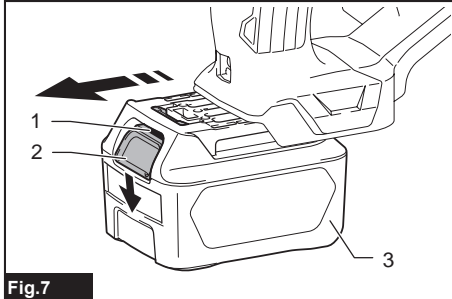

Fig.6



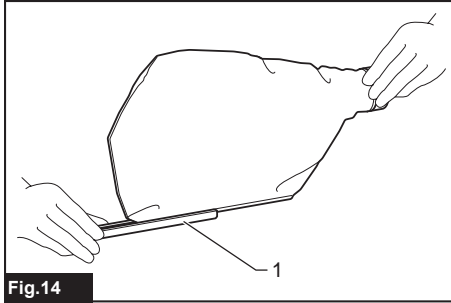

Fig.14

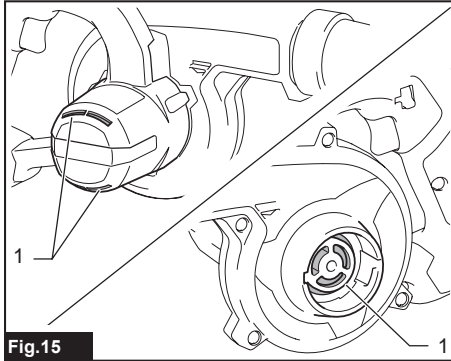

Fig.15

SPECIFICATIONS

Model:		UB100D	UB101D
Capacities	Air volume *1	0 - 2.6 m ³ /min	
	Air speed (average)	0 - 62 m/s *2	0 - 45 m/s *3
	Air speed (max.)	0 - 75 m/s *2	0 - 56 m/s *3
Overall length		508 mm *4	852 mm *5
Rated voltage		D.C. 10.8 V - 12 V max	
Net weight	With nozzle	1.4 - 1.9 kg	-
	With garden nozzle	-	1.4 - 1.9 kg

*1. Without nozzles.

*2. With nozzle.

*3. With garden nozzle.

*4. With nozzle and battery cartridge (BL1040B), and without dust bag.

*5. With garden nozzle and battery cartridge (BL1040B), and without dust bag.

- Due to our continuing program of research and development, the specifications herein are subject to change without notice.
- Specifications may differ from country to country.
- The weight may differ depending on the attachment(s), including the battery cartridge. The lightest and heaviest combination, according to EPTA-Procedure 01/2014, are shown in the table.

Applicable battery cartridge and charger

Battery cartridge	BL1015 / BL1016 / BL1020B / BL1021B / BL1040B / BL1041B
Charger	DC10SA / DC10SB / DC10WC / DC10WD / DC18RE

- Some of the battery cartridges and chargers listed above may not be available depending on your region of residence.

⚠ WARNING: Only use the battery cartridges and chargers listed above. Use of any other battery cartridges and chargers may cause injury and/or fire.

Symbols

The followings show the symbols which may be used for the equipment. Be sure that you understand their meaning before use.

	Take particular care and attention.
	Read instruction manual.
	Keep hands away from rotating parts.
	Long hair may cause entanglement accident.
	Keep bystanders away.
	Wear eye and ear protection.
	Do not expose to moisture.



Only for EU countries
Do not dispose of electric equipment or battery pack together with household waste material!
In observance of the European Directives, on Waste Electric and Electronic Equipment and Batteries and Accumulators and Waste Batteries and Accumulators and their implementation in accordance with national laws, electric equipment and batteries and battery pack(s) that have reached the end of their life must be collected separately and returned to an environmentally compatible recycling facility.

Intended use

The machine is intended for blowing and vacuuming.

Noise

The typical A-weighted noise level determined according to EN62841-1:

Model UB100D

Sound pressure level (L_{pA}) : 74 dB(A)

Uncertainty (K) : 3 dB(A)

The typical A-weighted noise level determined according to EN50636-2-100:

Model UB101D

Sound pressure level (L_{pA}): 76.4 dB(A)

Uncertainty (K): 0.4 dB(A)

Sound power level (L_{WA}): 86.3 dB (A)

Uncertainty (K): 0.7 dB(A)

NOTE: The declared noise emission value(s) has been measured in accordance with a standard test method and may be used for comparing one tool with another.

NOTE: The declared noise emission value(s) may also be used in a preliminary assessment of exposure.

⚠ WARNING: Wear ear protection.

⚠ WARNING: The noise emission during actual use of the power tool can differ from the declared value(s) depending on the ways in which the tool is used especially what kind of workpiece is processed.

⚠ WARNING: Be sure to identify safety measures to protect the operator that are based on an estimation of exposure in the actual conditions of use (taking account of all parts of the operating cycle such as the times when the tool is switched off and when it is running idle in addition to the trigger time).

Vibration

The vibration total value (tri-axial vector sum) determined according to EN62841-1:

Model UB100D

Work mode: operation without load

Vibration emission (a_{hv}): 2.5 m/s² or less

Uncertainty (K): 1.5 m/s²

The vibration total value (tri-axial vector sum) determined according to EN50636-2-100:

Model UB101D

Work mode: operation without load

Vibration emission (a_{hv}): 2.5 m/s² or less

Uncertainty (K): 1.5 m/s²

NOTE: The declared vibration total value(s) has been measured in accordance with a standard test method and may be used for comparing one tool with another.

NOTE: The declared vibration total value(s) may also be used in a preliminary assessment of exposure.

⚠ WARNING: The vibration emission during actual use of the power tool can differ from the declared value(s) depending on the ways in which the tool is used especially what kind of workpiece is processed.

⚠ WARNING: Be sure to identify safety measures to protect the operator that are based on an estimation of exposure in the actual conditions of use (taking account of all parts of the operating cycle such as the times when the tool is switched off and when it is running idle in addition to the trigger time).

EC Declaration of Conformity

For European countries only

The EC declaration of conformity is included as Annex A to this instruction manual.

SAFETY WARNINGS

General power tool safety warnings

⚠ WARNING: Read all safety warnings, instructions, illustrations and specifications provided with this power tool. Failure to follow all instructions listed below may result in electric shock, fire and/or serious injury.

Save all warnings and instructions for future reference.

The term "power tool" in the warnings refers to your mains-operated (corded) power tool or battery-operated (cordless) power tool.

Cordless Blower Safety Instructions

⚠ WARNING: Read all safety warnings and all instructions. Failure to follow the warnings and instructions may result in electric shock, fire and/or serious injury.

Save all warnings and instructions for future reference.

Training

1. Read the instructions carefully. Be familiar with the controls and the correct use of the machine.
2. Never allow children, persons with reduced physical, sensory or mental capabilities or lack of experience and knowledge or people unfamiliar with these instructions to use the machine. Local regulations may restrict the age of the operator.
3. Never operate the machine while people, especially children, or pets are nearby.
4. Keep in mind that the operator or user is responsible for accidents or hazards occurring to other people or their property.

Preparation

1. Always wear substantial footwear and long trousers while operating the machine.
2. Do not wear loose clothing or jewellery that can be drawn into the air inlet. Keep long hair away from the air inlets.
3. Always wear protective goggles to protect your eyes from injury when using power tools. The goggles must comply with ANSI Z87.1 in the USA, EN 166 in Europe, or AS/NZS 1336 in Australia/New Zealand. In Australia/New Zealand, it is legally required to wear a face shield to protect your face, too.

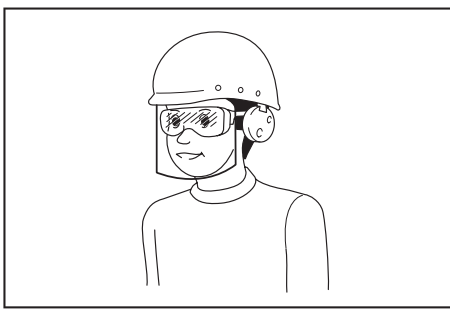

It is an employer's responsibility to enforce the use of appropriate safety protective equipments by the tool operators and by other persons in the immediate working area.

4. To prevent dust irritation the wearing of a face mask is recommended.
5. While operating the machine, always wear non-slip and protective footwear. Non-skid, closed-toed safety boots and shoes will reduce the risk of injury.
6. Use personal protective equipment. Always wear eye protection. Protective equipment such as a dust mask, non-skid safety shoes, hard hat or hearing protection used for appropriate conditions will reduce personal injuries.

Operation

1. Switch off the machine and remove the battery cartridge and make sure that all moving parts have come to a complete stop
 - whenever you leave the machine.
 - before clearing blockages.
 - before checking, cleaning or working on the machine.
 - if the machine starts to vibrate abnormally.
 - whenever you convert the machine from blower to vacuum, and vice versa.
2. Operate the machine only in daylight or in good artificial light.
3. Do not overreach and keep proper balance and footing at all times.
4. Always be sure of your footing on slopes.
5. Walk, never run.
6. Keep all cooling air inlets clear of debris.
7. Never blow debris in the direction of bystanders.
8. Operate the machine in a recommended position and on a firm surface.
9. Do not operate the machine at high places.
10. Never point the nozzle at anyone in the vicinity when using the machine.
11. Never block suction inlet and/or blower outlet.
 - Be careful not to block suction inlet or blower outlet with dust or dirt when operating in dusty area.
 - Do not use nozzles other than the nozzles provided by Makita.
 - Do not use the blower to inflate balls, rubber boat or the similar.

12. Do not operate the machine near open window, etc.
13. Operating the machine only at reasonable hours is recommended - not early in the morning or late at night when people might be disturbed.
14. Using rakes and brooms to loosen debris before blowing is recommended.
15. If the machine strikes any foreign objects or should start making any unusual noise or vibration, immediately switch off the machine to stop it. Remove the battery cartridge from the machine and inspect the machine for damage before restarting and operating the machine. If the machine is damaged, ask Makita Authorized Service Centers for repair.
16. Do not insert fingers or other objects into suction inlet or blower outlet.
17. Prevent unintentional starting. Ensure the switch is in the off-position before inserting battery cartridge, picking up or carrying the machine. Carrying the machine with your finger on the switch or energizing the machine that has the switch on invites accidents.
18. Never blow or vacuum dangerous materials, such as nails, fragments of glass, or blades.
19. Do not operate the machine near flammable materials.
20. Avoid operating the machine for a long time in low temperature environment.

Maintenance and storage

1. Keep all nuts, bolts and screws tight to be sure the machine is in safe working condition.
2. If the parts are worn or damaged, replace them with parts provided by Makita.
3. Store the machine in a dry place out of the reach of children.
4. When you stop the machine for inspection, servicing, storage, or changing accessory, switch off the machine and make sure that all moving parts come to a complete stop, and remove the battery cartridge. Cool down the machine before making any work on the machine. Maintain the machine with care and keep it clean.
5. Always cool down the machine before storing.
6. Do not expose the machine to rain. Store the machine indoors.
7. When you lift the machine, be sure to bend your knees and be careful not to hurt your back.

Battery tool use and care

1. Recharge only with the charger specified by the manufacturer. A charger that is suitable for one type of battery pack may create a risk of fire when used with another battery pack.
2. Use power tools only with specifically designated battery packs. Use of any other battery packs may create a risk of injury and fire.
3. When battery pack is not in use, keep it away from other metal objects, like paper clips, coins, keys, nails, screws or other small metal objects, that can make a connection from one terminal to another. Shorting the battery terminals together may cause burns or a fire.

4. Under abusive conditions, liquid may be ejected from the battery; avoid contact. If contact accidentally occurs, flush with water. If liquid contacts eyes, additionally seek medical help. Liquid ejected from the battery may cause irritation or burns.
 5. Do not use a battery pack or tool that is damaged or modified. Damaged or modified batteries may exhibit unpredictable behaviour resulting in fire, explosion or risk of injury.
 6. Do not expose a battery pack or tool to fire or excessive temperature. Exposure to fire or temperature above 130 °C may cause explosion.
 7. Follow all charging instructions and do not charge the battery pack or tool outside the temperature range specified in the instructions. Charging improperly or at temperatures outside the specified range may damage the battery and increase the risk of fire.
3. If operating time has become excessively shorter, stop operating immediately. It may result in a risk of overheating, possible burns and even an explosion.
 4. If electrolyte gets into your eyes, rinse them out with clear water and seek medical attention right away. It may result in loss of your eyesight.
 5. Do not short the battery cartridge:
 - (1) Do not touch the terminals with any conductive material.
 - (2) Avoid storing battery cartridge in a container with other metal objects such as nails, coins, etc.
 - (3) Do not expose battery cartridge to water or rain.

A battery short can cause a large current flow, overheating, possible burns and even a breakdown.

Electrical and battery safety

1. Do not dispose of the battery(ies) in a fire. The cell may explode. Check with local codes for possible special disposal instructions.
 2. Do not open or mutilate the battery(ies). Released electrolyte is corrosive and may cause damage to the eyes or skin. It may be toxic if swallowed.
 3. Do not charge battery in rain, or in wet locations.
 4. Do not charge the battery outdoors.
 5. Do not handle charger, including charger plug, and charger terminals with wet hands.
 6. Avoid dangerous environment. Don't use the tool in dump or wet locations or expose it to rain. Water entering the tool will increase the risk of electric shock.
6. Do not store and use the tool and battery cartridge in locations where the temperature may reach or exceed 50 °C (122 °F).
 7. Do not incinerate the battery cartridge even if it is severely damaged or is completely worn out. The battery cartridge can explode in a fire.
 8. Do not nail, cut, crush, throw, drop the battery cartridge, or hit against a hard object to the battery cartridge. Such conduct may result in a fire, excessive heat, or explosion.
 9. Do not use a damaged battery.
 10. The contained lithium-ion batteries are subject to the Dangerous Goods Legislation requirements. For commercial transports e.g. by third parties, forwarding agents, special requirement on packaging and labeling must be observed. For preparation of the item being shipped, consulting an expert for hazardous material is required. Please also observe possibly more detailed national regulations. Tape or mask off open contacts and pack up the battery in such a manner that it cannot move around in the packaging.

Service

1. Have your power tool serviced by a qualified repair person using only identical replacement parts. This will ensure that the safety of the power tool is maintained.
2. Never service damaged battery packs. Service of battery packs should only be performed by the manufacturer or authorized service providers.

SAVE THESE INSTRUCTIONS.

⚠ WARNING: DO NOT let comfort or familiarity with product (gained from repeated use) replace strict adherence to safety rules for the subject product.

MISUSE or failure to follow the safety rules stated in this instruction manual may cause serious personal injury.

Important safety instructions for battery cartridge

1. Before using battery cartridge, read all instructions and cautionary markings on (1) battery charger, (2) battery, and (3) product using battery.
2. Do not disassemble or tamper the battery cartridge. It may result in a fire, excessive heat, or explosion.
11. When disposing the battery cartridge, remove it from the tool and dispose of it in a safe place. Follow your local regulations relating to disposal of battery.
12. Use the batteries only with the products specified by Makita. Installing the batteries to non-compliant products may result in a fire, excessive heat, explosion, or leak of electrolyte.
13. If the tool is not used for a long period of time, the battery must be removed from the tool.
14. During and after use, the battery cartridge may take on heat which can cause burns or low temperature burns. Pay attention to the handling of hot battery cartridges.
15. Do not touch the terminal of the tool immediately after use as it may get hot enough to cause burns.
16. Do not allow chips, dust, or soil stuck into the terminals, holes, and grooves of the battery cartridge. It may result in poor performance or breakdown of the tool or battery cartridge.

17. Unless the tool supports the use near high-voltage electrical power lines, do not use the battery cartridge near high-voltage electrical power lines. It may result in a malfunction or breakdown of the tool or battery cartridge.
18. Keep the battery away from children.

SAVE THESE INSTRUCTIONS.

⚠ CAUTION: Only use genuine Makita batteries. Use of non-genuine Makita batteries, or batteries that have been altered, may result in the battery bursting causing fires, personal injury and damage. It will also void the Makita warranty for the Makita tool and charger.

Tips for maintaining maximum battery life

1. Charge the battery cartridge before completely discharged. Always stop tool operation and charge the battery cartridge when you notice less tool power.
2. Never recharge a fully charged battery cartridge. Overcharging shortens the battery service life.
3. Charge the battery cartridge with room temperature at 10 °C - 40 °C (50 °F - 104 °F). Let a hot battery cartridge cool down before charging it.
4. When not using the battery cartridge, remove it from the tool or the charger.

ASSEMBLY

⚠ CAUTION: Always be sure that the machine is switched off and the battery cartridge is removed before carrying out any work on the machine.

Assembly for blowing

Installing or removing the nozzle

Optional accessory for UB101D

Align the protrusions on the nozzle with the grooves on the main unit, then insert the nozzle into the main unit, and then turn it to lock it into place.

► **Fig.1:** 1. Nozzle

To remove the nozzle, perform the installation procedure in reverse.

Installing or removing the garden nozzle

Optional accessory for UB100D

Align the protrusions on the garden nozzle with the grooves on the main unit, then insert the garden nozzle into the main unit, and then turn it to lock it into place.

► **Fig.2:** 1. Garden nozzle

To remove the garden nozzle, perform the installation procedure in reverse.

Installing or removing the brush and wiper nozzle

Optional accessory for UB100D / UB101D

Attach the brush nozzle or wiper nozzle to the flexible hose, and then install the flexible horse to the main unit.
► **Fig.3:** 1. Brush nozzle 2. Wiper nozzle 3. Flexible hose

To remove the brush nozzle or wiper nozzle, perform the installation procedure in reverse.

Installing or removing the long nozzle

Optional accessory for UB100D / UB101D

Install the long nozzle in the same way as the nozzle. To remove the long nozzle, perform the installation procedure in reverse.

Installing or removing the tapered nozzle

Optional accessory for UB100D / UB101D

Attach the tapered nozzle to the nozzle, and then install the nozzle to the main unit. To remove the tapered nozzle, perform the installation procedure in reverse.

Assembly for vacuuming

Installing or removing the nozzle

Optional accessory for UB101D

Align the protrusions on the nozzle with the grooves on the main unit, then insert the nozzle into the main unit, and then turn it to lock it into place.

► **Fig.4:** 1. Nozzle

To remove the nozzle, perform the installation procedure in reverse.

Installing or removing the dust bag

Optional accessory for UB100D / UB101D

Align the protrusions on the joint of dust bag with the grooves on the main unit, then insert the joint into the main unit, and then turn it to lock it into place.

► **Fig.5:** 1. Joint 2. Dust bag

To remove the dust bag, perform the installation procedure in reverse.

Installing or removing the flexible hose set

Optional accessory for UB100D / UB101D

Attach the joint, flexible hose, pipe, and sash nozzle to the main unit in order.

► **Fig.6:** 1. Joint 2. Flexible hose 3. Pipe 4. Sash nozzle

To remove the flexible hose set, perform the installation procedure in reverse.

FUNCTIONAL DESCRIPTION

CAUTION: Always be sure that the machine is switched off and the battery cartridge is removed before adjusting or checking function on the machine.

Installing or removing battery cartridge

CAUTION: Always switch off the machine before installing or removing of the battery cartridge.

CAUTION: Hold the machine and the battery cartridge firmly when installing or removing battery cartridge. Failure to hold the machine and the battery cartridge firmly may cause them to slip off your hands and result in damage to the machine and battery cartridge and a personal injury.

CAUTION: Always install the battery cartridge fully until the red indicator cannot be seen. If not, it may accidentally fall out of the machine, causing injury to you or someone around you.

CAUTION: Do not install the battery cartridge forcibly. If the cartridge does not slide in easily, it is not being inserted correctly.

► Fig.7: 1. Red indicator 2. Button 3. Battery cartridge

To remove the battery cartridge, slide it from the machine while sliding the button on the front of the cartridge.

To install the battery cartridge, align the tongue on the battery cartridge with the groove in the housing and slip it into place. Insert it all the way until it locks in place with a little click. If you can see the red indicator on the upper side of the button, it is not locked completely.

Battery protection system

The machine is equipped with a battery protection system. This system automatically cuts off power to the motor to extend battery life.

The machine will automatically stop during operation if the machine and/or battery are placed under one of the following conditions:

Overloaded:

The machine is operated in a manner that causes it to draw an abnormally high current. In this situation, turn the machine off and stop the application that caused the machine to become overloaded. Then turn the machine on to restart.

If the machine does not start, the battery is overheated. In this situation, let the battery cool before turning the machine on again.

Low battery voltage:





The remaining battery capacity is too low and the machine will not operate. If you turn the machine on, the motor runs again but stops soon. In this situation, remove and recharge the battery.

Indicating the remaining battery capacity

Only for battery cartridges with the indicator

► Fig.8: 1. Indicator lamps 2. Check button

Press the check button on the battery cartridge to indicate the remaining battery capacity. The indicator lamps light up for a few seconds.

Indicator lamps		Remaining capacity
Lighted	Off	
		75% to 100%
		50% to 75%
		25% to 50%
		0% to 25%

NOTE: Depending on the conditions of use and the ambient temperature, the indication may differ slightly from the actual capacity.

Switch action

WARNING: Before installing the battery cartridge into the machine, always check to see that the switch trigger actuates properly and returns to the "OFF" position when released.

► Fig.9: 1. Switch trigger

To start the machine, pull the switch trigger. The speed is increased by increasing pressure on the switch trigger. Release the switch trigger to stop.

NOTICE: If the machine has been operated continuously until the battery has become empty, rest the machine for at least 15 minutes before operating the machine with a fresh battery.

Speed adjusting dial

► Fig.10: 1. Speed adjusting dial

The speed can be changed by turning the speed adjusting dial to a given number setting from 1 to 3. Higher speed is obtained when the dial is turned in the direction of number 3. Lower speed is obtained when it is turned in the direction of number 1.

Refer to the table for the relationship between the number settings on the dial and the speed.

Number	Speed
3	High
2	Medium
1	Low

NOTICE: When turning the dial, be sure to completely release the switch trigger. Otherwise, the machine may be damaged.

OPERATION

⚠ CAUTION: Do not place the machine on the ground while it is switched on. Sand or dust may enter from suction inlet and cause a malfunction or personal injury.

Blower operation

⚠ CAUTION: When performing the blower operation, be sure to remove the dust bag from the machine, and attach the nozzle in place for blowing.

Hold the machine firmly with a hand and perform the blowing operation by moving it around slowly. When blowing around building, big stone or vehicle, direct the nozzle away from them. When performing an operation in a corner, start from the corner and then move to wide area.

For UB100D

► Fig.11

For UB101D

► Fig.12

Vacuuming operation

⚠ CAUTION: When performing the vacuuming operation, be sure to attach the dust bag and nozzle in place to the machine.

⚠ CAUTION: Check the dust bag frequently for wear or deterioration.

⚠ CAUTION: Be sure to fasten the fastener of the dust bag before operating the machine.

⚠ CAUTION: Always switch off the machine before opening or fastening the fastener of the dust bag.

NOTICE: When performing the vacuuming operation, do not use the garden nozzle. The materials sucked may be clogged, and cause a malfunction of the machine.

NOTICE: Do not allow wet materials, such as wet leaves, and foreign materials, such as large wood chips, metals, glass, pebbles, etc., to be sucked into the machine. Otherwise, a malfunction may occur.

NOTICE: Empty the dust bag before it becomes full. Otherwise, a malfunction may occur.

Hold the machine with both hands. While operating the machine, adjust the switch trigger so that the suction force is appropriate for the work location and conditions.

► Fig.13

Empty the dust bag before it becomes too full by removing the dust bag from the machine, and then removing the fastener.

► Fig.14: 1. Fastener

MAINTENANCE

⚠ CAUTION: Always be sure that the machine is switched off and the battery cartridge is removed before attempting to perform inspection or maintenance.

To maintain product SAFETY and RELIABILITY, repairs, any other maintenance or adjustment should be performed by Makita Authorized or Factory Service Centers, always using Makita replacement parts.

Cleaning the machine

Clean the machine by wiping off dust with a dry cloth or one dipped in soapy water and wrung out.

NOTICE: Never use gasoline, benzine, thinner, alcohol or the like. Discoloration, deformation or cracks may result.

Remove dust or dirt from the suction inlets.

► Fig.15: 1. Suction inlet

TROUBLESHOOTING

Before asking for repairs, conduct your own inspection first. If you find a problem that is not explained in the manual, do not attempt to dismantle the machine. Instead, ask Makita Authorized Service Centers, always using Makita replacement parts for repairs.

State of abnormality	Probable cause (malfunction)	Remedy
Motor does not run.	Battery cartridge is not installed.	Install the battery cartridge.
	Battery problem (under voltage)	Recharge the battery. If recharging is not effective, replace battery.
	The drive system does not work correctly.	Ask your local authorized service center for repair.
Motor stops running after a little use.	Battery's charge level is low.	Recharge the battery. If recharging is not effective, replace battery.
	Overheating.	Stop using the machine to allow it to cool down.
The machine does not reach the maximum speed.	Battery is installed improperly.	Install the battery cartridge as described in this manual.
	Battery power is dropping.	Recharge the battery. If recharging is not effective, replace battery.
	The drive system does not work correctly.	Ask your local authorized service center for repair.
Abnormal vibration: ⇒ stop the machine immediately!	The drive system does not work correctly.	Ask your local authorized service center for repair.
Motor cannot stop: ⇒ Remove the battery immediately!	Electric or electronic malfunction.	Remove the battery and ask your local authorized service center for repair.

OPTIONAL ACCESSORIES

⚠ CAUTION: These accessories or attachments are recommended for use with your Makita product specified in this manual. The use of any other accessories or attachments might present a risk of injury to persons. Only use accessory or attachment for its stated purpose.

If you need any assistance for more details regarding these accessories, ask your local Makita Service Center.

- Nozzle
- Garden nozzle
- Dust bag
- Long nozzle
- Tapered nozzle
- Flexible hose set
- Flexible hose complete (for brush/wiper nozzle)
- Brush nozzle
- Wiper nozzle
- Makita genuine battery and charger

NOTE: Some items in the list may be included in the product package as standard accessories. They may differ from country to country.

TEHNIČNI PODATKI

Model:		UB100D	UB101D
Zmogljivosti	Volumen zraka *1	0 – 2,6 m ³ /min	
	Hitrost zraka (povprečna)	0 – 62 m/s *2	0 – 45 m/s *3
	Hitrost zraka (največja)	0 – 75 m/s *2	0 – 56 m/s *3
Celotna dolžina		508 mm *4	852 mm *5
Nazivna napetost		D.C. 10,8 V – 12 V	
Neto teža	S šobo	1,4 – 1,9 kg	-
	Z vrtno šobo	-	1,4 – 1,9 kg

*1. Brez šob.

*2. S šobo.

*3. Z vrtno šobo.

*4. S šobo in akumulatorsko baterijo (BL1040B) ter brez vrečke za prah.

*5. Z vrtno šobo in akumulatorsko baterijo (BL1040B) ter brez vrečke za prah.

- Ker nenehno opravljamo raziskave in razvijamo svoje izdelke, se lahko tehnični podatki v tem dokumentu spremenijo brez obvestila.
- Tehnični podatki se lahko razlikujejo od države do države.
- Teža se lahko razlikuje glede na priključke, vključno z akumulatorsko baterijo. Najlažja in najtežja kombinacija v skladu s postopkom EPTA 01/2014 sta prikazani v preglednici.

Uporabna akumulatorska baterija in polnilnik







Baterijski vložek	BL1015 / BL1016 / BL1020B / BL1021B / BL1040B / BL1041B
Polnilnik	DC10SA / DC10SB / DC10WC / DC10WD / DC18RE

- Nekatere zgoraj navedene akumulatorske baterije in polnilniki morda v vaši državi prebivališča niso na voljo.

⚠ OPOZORILO: Uporabljajte le zgoraj navedene akumulatorske baterije in polnilnike. Uporaba drugih akumulatorskih baterij in polnilnikov lahko povzroči telesne poškodbe in/ali požar.

Simboli

Naslednji simboli se lahko uporabljajo v povezavi s strojem. Pred uporabo izdelka se obvezno seznanite z njihovim pomenom.

	Potrebna je posebna pozornost in previdnost.
	Preberite navodila za uporabo.
	Ne približujte rok vrtečim se delom.
	Dolgi lasje se pri uporabi stroja lahko zapletejo.
	Osebe v bližini naj se ne približujejo stroju.
	Uporabljajte zaščito za oči in ušesa.
	Ne izpostavljajte vlagi.



Samo za države EU

Ne zavrzite izrabljene električne opreme ali akumulatorskega sklopa med gospodinjske odpadke!

V skladu z Evropskimi direktivami o odpadni električni in elektronski opremi, baterijah in akumulatorjih, odpadnih baterijah in akumulatorjih ter upoštevanjem njihovih določil v skladu z državno zakonodajo je treba električno opremo, baterije in akumulatorje, katerih življenjski cikel je pretekel, zbirati ločeno in jih dostaviti v ustrezen obrat za recikliranje, ki deluje skladno z okoljevarstvenimi zahtevami.

Predvidena uporaba

Stroj je namenjen odpihovanju in sesanje.

Hrup

Običajna A-ovrednotena raven hrupa v skladu z EN62841-1:

Model UB100D

Raven zvočnega tlaka (L_{pA}): 74 dB (A)

Odstopanje (K): 3 dB (A)

Običajna A-ovrednotena raven hrupa v skladu z EN50636-2-100:

Model UB101D

Raven zvočnega tlaka (L_{pA}): 76,4 dB (A)

Odstopanje (K): 0,4 dB (A)

Raven zvočne moči (L_{wA}): 86,3 dB (A)

Odstopanje (K): 0,7 dB (A)

OPOMBA: Navedene vrednosti oddajanja hrupa so bile izmerjene v skladu s standardnimi metodami testiranja in se lahko uporabljajo za primerjavo orodij.

OPOMBA: Navedene vrednosti oddajanja hrupa se lahko uporabljajo tudi pri predhodni oceni izpostavljenosti.

⚠ OPOZORILO: Uporabljajte zaščito za sluh.

⚠ OPOZORILO: Oddajanje hrupa med dejansko uporabo električnega orodja se lahko razlikuje od navedenih vrednosti, odvisno od načina uporabe orodja in predvsem vrste obdelovanca.

⚠ OPOZORILO: Upravljevec mora za lastno zaščito poznati varnostne ukrepe, ki temeljijo na oceni izpostavljenosti v dejanskih pogojih uporabe (poleg časa proženja je treba upoštevati celoten delovni cikel, vključno s časom, ko je orodje izklopljeno, in časom, ko deluje v prostem teku).

Vibracije

Skupne vrednosti vibracij (vektorska vsota treh osi) v skladu z EN62841-1:

Model UB100D

Delovni način: delovanje brez obremenitev

Emisije vibracij (a_{hv}): 2,5 m/s^2 ali manj

Odstopanje (K): 1,5 m/s^2

Skupne vrednosti vibracij (vektorska vsota treh osi) v skladu z EN50636-2-100:

Model UB101D

Delovni način: delovanje brez obremenitev

Emisije vibracij (a_{hv}): 2,5 m/s^2 ali manj

Odstopanje (K): 1,5 m/s^2

OPOMBA: Navedene skupne vrednosti oddajanja vibracij so bile izmerjene v skladu s standardnimi metodami testiranja in se lahko uporabljajo za primerjavo orodij.

OPOMBA: Navedene skupne vrednosti oddajanja vibracij se lahko uporabljajo tudi pri predhodni oceni izpostavljenosti.

⚠ OPOZORILO: Oddajanje vibracij med dejansko uporabo električnega orodja se lahko razlikuje od navedenih vrednosti, odvisno od načina uporabe orodja in predvsem vrste obdelovanca.

⚠ OPOZORILO: Upravljevec mora za lastno zaščito poznati varnostne ukrepe, ki temeljijo na oceni izpostavljenosti v dejanskih pogojih uporabe (poleg časa proženja je treba upoštevati celoten delovni cikel, vključno s časom, ko je orodje izklopljeno, in časom, ko deluje v prostem teku).

Izjava o skladnosti ES

Samo za evropske države

Izjava ES o skladnosti je vključena v dodatku A, ki je priložen tem navodilom za uporabo.

VARNOSTNA OPOZORILA

Splošna varnostna opozorila za električno orodje

⚠ OPOZORILO: Preberite vsa varnostna opozorila in navodila s slikami in tehničnimi podatki, ki so dobavljeni skupaj z električnim orodjem. Ob neupoštevanju spodaj navedenih navodil obstaja nevarnost električnega udara, požara in/ali hudih telesnih poškodb.

Shranite vsa opozorila in navodila za poznejšo uporabo.

Izraz „električno orodje“ v opozorilih se nanaša na vaše električno orodje (s kablom) ali baterijsko električno orodje (brez kabla).

Varnostna navodila za brezžični puhalnik

⚠ OPOZORILO: Preberite vsa varnostna opozorila in navodila. Neupoštevanje opozoril in navodil lahko privede do električnega udara, požara in/ali resnih telesnih poškodb.

Shranite vsa opozorila in navodila za poznejšo uporabo.

Usposabljanje

1. Pozorno preberite navodila. Seznanite se s funkcijami za upravljanje in pravilno uporabo stroja.
2. Nikoli ne dovolite uporabe orodja otrokom, osebam z zmanjšanimi fizičnimi, čutilnimi ali psihičnimi sposobnostmi ter s pomanjkanjem izkušenj in znanja ter osebam, ki niso seznanjene s temi navodili za uporabo stroja. Lokalni predpisi morda omejujejo starost uporabnika stroja.
3. Nikoli ne uporabljajte stroja v bližini ljudi, še posebej otrok, ali hišnih ljubljencev.
4. Upoštevajte, da je upravljevec ali uporabnik odgovoren za nesreče ali nevarnosti, ki se zgodijo drugim ljudem ali njihovi lastnini.

Priprava

1. Pri delu s strojem vedno nosite kakovostno obutev in dolge hlače.
2. Ne nosite ohlapnih oblačil ali nakita, ki bi jih lahko potegnili v dovod zraka. Z dolgimi lasmi se ne zadržujte v bližini dovodov zraka.
3. Pri uporabi električnih orodij vedno nosite zaščitna očala, da preprečite poškodbe oči. Očala morajo ustrezati standardu ANSI Z87.1 v ZDA, EN 166 v Evropi ali AS/NZS 1336 v Avstraliji/Novi Zelandiji. V Avstraliji/Novi Zelandiji je zakonsko zahtevano tudi nošenje obrazne zaščite.

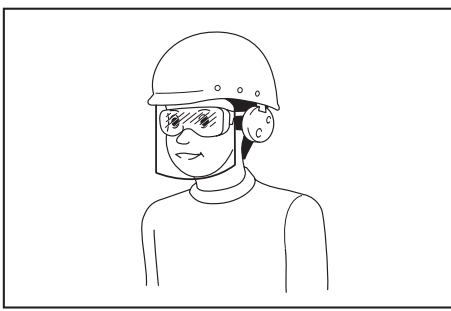

Delodajalec mora zagotoviti, da upravitelji orodja in druge osebe v neposrednem delovnem območju uporabljajo ustrezno zaščitno opremo.

- Da preprečite draženje zaradi prahu, priporočamo, da nosite obrazno masko.
- Med delom s strojem vedno nosite zaščitno obutev z nedrsečim podplatom. Zaprti zaščitni škornji in čevlji, ki ne drsijo, zmanjšajo nevarnost poškodb.
- Uporabljajte osebno zaščitno opremo. Vedno uporabljajte zaščito za oči. Uporaba zaščitne opreme (npr. protiprašna maska, nedrseči zaščitni čevlji, trdo pokrivalo ali zaščita za sluh) v primernih pogojih bo zmanjšala možnost telesnih poškodb.

Uporaba

- Izklopite stroj, odstranite akumulatorsko baterijo in se prepričajte, da so vsi premični deli popolnoma pri miru
 - ko pustite stroj nenadzorovan,
 - preden odstranite ovire,
 - pred pregledom, čiščenjem ali delom na stroju,
 - če začne stroj neobičajno vibrirati,
 - kadar koli stroj spremenite iz puhalnika v sesalnik in obratno.
- Stroj upravljajte samo podnevi ali ob dobri umetni svetlobi.
- Ne segajte predaleč z orodjem in stalno ohranjajte ravnotežje.
- Pri hoji po pobočjih bodite vedno previdni.
- Hodite, ne tecite.
- Poskrbite, da se na dovodih hladilnega zraka ne bo zadrževala umazanija.
- Ne pihajte umazanje v smeri oseb, ki se zadržujejo v bližini.
- Stroj uporabljajte v priporočenem položaju in na trdni podlagi.
- Stroja ne uporabljajte na visokih mestih.
- Med uporabo stroja šobe ne usmerjajte v bližnje osebe.
- Nikoli ne smete zamašiti sesalnega vhoda in/ali izhoda puhalnika.
 - Pazite, da ne zamašite sesalnega vhoda in/ali izhoda puhalnika, kadar ga uporabljate v prašnem prostoru.
 - Ne uporabljajte šob, ki jih ni priložilo podjetje Makita.
 - Puhalnika ne uporabljajte za napihovanje žog, gumijastih čolnov ali podobnih predmetov.

- Ne uporabljajte stroja v bližini odprtih oken itn.
- Priporočena je uporaba stroja ob razumnih urah – ne zgodaj zjutraj ali pozno ponoči, ko bi lahko motili ljudi.
- Pred odpihovanjem priporočamo, da umaznijo razrahljate z grabljami in metlo.
- Stroj nemudoma izklopite, če med uporabo naletite na tujke in če se pojavi nenavaden zvok ali tresenje. Odstranite akumulatorsko baterijo iz stroja in preverite, ali je poškodovan, preden ga vklopite za ponovno uporabo. Če je stroj poškodovan, se za popravilo obrnite na pooblaščen servisne centre Makita.
- V sesalni vhod ali izhod puhalnika ne vtikajte prstov ali drugih predmetov.
- Preprečite nenamerni zagon. Pazite, da je stikalo v izklopljenem položaju, preden vstavite akumulatorsko baterijo, dvignete stroj ali ga prenašate. Prenajanje stroja s prsti na stikalu ali napajanje stroja z vklopljenim stikalom lahko povzroči nesrečo.
- Ne odpihujte ali sesajte nevarnih predmetov, kot so žebli, delčki stekla ali rezila.
- Stroja ne uporabljajte v bližini vnetljivih snovi.
- Izogibajte se dolgotrajni uporabi stroja v prostoru z nizko temperaturo.

Vzdrževanje in shranjevanje

- Vse matice, čepi in vijaki naj bodo trdno priviti, da zagotovite varno delovanje stroja.
- Obrabljene ali poškodovane dele zamenjajte z nadomestnimi deli, ki jih dobavi Makita.
- Stroj hranite na suhem mestu in izven dosega otrok.
- Kadar želite stroj zaustaviti za potrebe pregleda, servisiranja, shranjevanja ali menjave dodatne opreme, izklopite stroj in počakajte, da se vsi premični deli povsem zaustavijo, ter odstranite akumulatorsko baterijo. Počakajte, da se stroj povsem ohladi, preden začnete na njem izvajati kakršna koli dela. Stroj redno vzdržujte in čistite.
- Počakajte, da se stroj ohladi, preden ga shranite.
- Stroja ne izpostavljajte dežju. Stroj shranjujte v zaprtem prostoru.
- Pokrčite kolena, kadar stroj dvigujete, da si ne poškodujete hrbta.

Uporaba akumulatorskega orodja in ravnanje z njim

- Orodje polnite samo s polnilnikom, ki ga je določil proizvajalec. Polnilnik, ki je primeren za eno vrsto akumulatorskih baterij, lahko pomeni nevarnost požara, če ga uporabljate z drugimi akumulatorskimi baterijami.
- Električno orodje uporabljajte le s posebej označenimi akumulatorskimi baterijami. Uporaba drugih akumulatorskih baterij lahko pomeni nevarnost telesnih poškodb in požara.
- Ko akumulatorske baterije ne uporabljate, je ne hranite ob kovinskih predmetih, kot so sponke za papir, kovanci, ključji, žebli, vijaki ali drugi manjši kovinski predmeti, ki lahko povzročijo stik med priključkoma. Kratek stik akumulatorskih priključkov lahko povzroči opeklino ali požar.

3. Če se je čas delovanja občutno skrajšal, tako prenehajte uporabljati orodje. V nasprotnem primeru lahko pride do pregretja, morebitnih opeklin in celo eksplozije.
4. Če pride elektrolit v stik z očmi, jih sperite s čisto vodo in takoj poiščite zdravniško pomoč. Posledica je lahko izguba vida.
5. Ne povzročite kratkega stika baterijskega vložka:
 - (1) Ne dotikajte se priključkov s kakršnim koli prevodnim materialom.
 - (2) Izogibajte se shranjevanju baterijskega vložka v vsebniku z drugimi kovinskimi predmeti kot so želji, kovanci itn.
 - (3) Ne izpostavljajte baterijskega vložka vodi ali dežju.
 Kratek stik akumulatorja lahko povzroči velik električni tok, pregrevanje, morebitne opekline in celo okvaro.
6. Ne shranjujte in uporabljajte orodja in akumulatorske baterije na mestih, kjer lahko temperatura doseže ali preseže 50 °C (122 °F).
7. Ne sežigajte baterijskega vložka, tudi če je hudo poškodovan ali v celoti izpraznjen. Baterijski vložek lahko v ognju eksplozira.
8. Ne pribijajte, režite, drobite, mečite, spuščajte akumulatorske baterije oziroma ne udarjajte z akumulatorsko baterijo po trdem predmetu. Takšno ravnanje lahko povzroči požar, prekomerno vročino ali eksplozijo.
9. Ne uporabljajte poškodovanih akumulatorjev.
10. Priložene litij-ionske baterije ustrezajo zahtevam zakonodaje v zvezi z nevarnim blagom. Za komercialne prevoze, npr. tiste, ki jih opravljajo tretje stranke in carinski posredniki, je treba upoštevati posebne zahteve v zvezi z embalažo in označevanjem.

Med postopkom priprave na odpremo izdelka se je treba posvetovati s strokovnjakom za nevarne snovi. Pri tem upoštevajte tudi podrobnejše nacionalne predpise. Odprte stike oblepite z lepilnim trakom ali jih drugače zaščitite, baterijo pa zapakirajte tako, da se v embalaži ne more premikati.

11. Ko odstranjujete akumulatorsko baterijo, jo vzemite iz orodja in varno zavrzite. Upoštevajte lokalne uredbe glede odlaganja baterije.
12. Baterije uporabljajte le z izdelki, ki jih določi Makita. Če namestite baterije v neskladne izdelke, lahko pride do požara, pregrevanja, eksplozije ali puščanja elektrolita.
13. Če orodja dlje časa ne uporabljate, morate iz njega odstraniti baterijo.
14. Med uporabo in po uporabi lahko akumulatorska baterija postane vroča in povzroči opekline. Z vročimi akumulatorskimi baterijami ravnajte pazljivo.
15. Ne dotikajte se priključka orodja takoj po uporabi, ker se lahko dovolj segreje, da povzroči opekline.
16. Ne dovolite, da bi se v priključke, odprtine in utore akumulatorske baterije zlepi ostružki, prah ali zemlja. Umazanija lahko povzroči slabše delovanje ali okvaro orodja oziroma akumulatorske baterije.

Električna zaščita in zaščita akumulatorja

1. Akumulatorja/-ev ni dovoljeno metati v ogenj. Celica lahko eksplodira. Preverite lokalne predpise glede morebitnih posebnih navodil za odstranjevanje.
2. Ne odpirajte ali spreminjajte akumulatorja/-ev. Sproščeni elektrolit je koroziven in lahko povzroči poškodbe oči ali kože. Pri zaužitju je lahko strupen.
3. Akumulatorja ne polnite v dežju ali na mokrih mestih.
4. Akumulatorja ne polnite na prostem.
5. Ne dotikajte se polnilnika, vtiča polnilnika in priključkov polnilnika z mokrimi rokami.
6. Izogibajte se nevarnemu okolju. Orodja ne uporabljajte na vlažnih ali mokrih mestih in ga ne izpostavljajte dežju. Voda, ki prodre v orodje, bo povečala nevarnost električnega udara.

Servis

1. Električno orodje lahko servisira samo usposobljen serviser, ki uporablja ustrezne nadomestne dele. Tako bo zagotovljena varnost električnega orodja.
2. Nikoli ne servisirajte poškodovanih akumulatorskih sklopov. Servis akumulatorskih sklopov lahko izvaja samo proizvajalec ali pooblaščen serviser.

SHRANITE TA NAVODILA.

⚠ OPOZORILO: NE dovolite, da bi zaradi udobnejšega dela ali znanja o uporabi izdelka (pridobljenega z večkratno uporabo) opustili strogo upoštevanje varnostnih zahtev v okviru pravilne uporabe orodja.

ZLORABA ali neupoštevanje varnostnih zahtev v teh navodilih za uporabo lahko povzroči resne telesne poškodbe.

Pomembna varnostna navodila za akumulatorsko baterijo

1. Pred uporabo baterijskega vložka preberite vsa navodila in opozorilne oznake na (1) polnilniku akumulatorja, (2) akumulatorju in (3) izdelku, ki uporablja akumulator.
2. Ne razstavljajte ali spreminjajte akumulatorske baterije. S tem lahko povzročite požar, prekomerno vročino ali eksplozijo.

17. Razen če orodje podpira uporabo v bližini visokonapetostnih električnih vodov, akumulatorske baterije ne uporabljajte v bližini visokonapetostnih električnih vodov. Takšna uporaba lahko povzroči motnje v delovanju ali okvaro orodja oziroma akumulatorske baterije.
18. **Baterijo hranite izven dosega otrok.**

SHRANITE TA NAVODILA.

⚠️ POZOR: Uporabljajte le originalne baterije Makita. Če uporabljate neoriginalne baterije Makita ali baterije, ki so bile spremenjene, lahko pride do eksplozije baterije in posledično do požara, telesnih poškodb ali materialne škode. S takšno uporabo boste tudi razveljavili garancijo Makita za orodje in polnilnik Makita.

Nasveti za ohranjanje največje zmogljivosti akumulatorja

1. Napolnite baterijski vložek, preden se v celoti izprazni. Ko opazite, da ima orodje manjšo moč, vedno ustavite delovanje orodja in napolnite baterijski vložek.
2. Nikoli znova ne polnite popolnoma napolnjenega baterijskega vložka. Prenapolnjenje skrajša življenjsko dobo akumulatorja.
3. Baterijski vložek s sobno temperaturo polnite pri temperaturi okolja od 10 °C do 40 °C. Počakajte, da se vroč baterijski vložek pred polnjenjem ohladi.
4. Ko akumulatorske baterije ne uporabljate, jo odstranite iz orodja ali polnilnika.

MONTAŽA

⚠️ POZOR: Pred vsako izvedbo dela na stroju se prepričajte, da je stroj izključen in akumulatorska baterija odstranjena.

Montaža za pihanje

Namestitev ali odstranitev šobe

Izbirni pripomoček za UB101D

Poravnajte izbokline na šobi z utori na glavni enoti, vstavite šobo v glavno enoto in zasučite, da se zaskoči.

► **SI.1:** 1. Šoba

Za odstranjevanje šobe izvedite postopek namestitve v obratnem vrstnem redu.

Nameščanje ali odstranjevanje vrtnega nastavka

Izbirni pripomoček za UB100D

Poravnajte izbokline na vrtni šobi z utori na glavni enoti, vstavite vrtno šobo v glavno enoto in zasučite, da se zaskoči.

► **SI.2:** 1. Vrtna šoba

Za odstranjevanje vrtno šobe izvedite postopek namestitve v obratnem vrstnem redu.

Nameščanje ali odstranjevanje krtače in šobe z brisalcem

Izbirni pripomoček za UB100D/UB101D

Na gibljivo cev pritrdite šobo s krtačo ali šobo z brisalcem in jo nato namestite na glavno enoto.

► **SI.3:** 1. Šoba s krtačo 2. Šoba z brisalcem 3. Gibljiva cev

Za odstranjevanje šobe s krtačo ali šobe z brisalcem izvedite postopek namestitve v obratnem vrstnem redu.

Namestitev ali odstranitev dolge šobe

Izbirni pripomoček za UB100D/UB101D

Namestite dolgo šobo na enak način kot šobo. Za odstranjevanje dolge šobe izvedite postopek namestitve v obratnem vrstnem redu.

Nameščanje ali odstranjevanje koničaste šobe

Izbirni pripomoček za UB100D/UB101D

Koničasto šobo pritrdite na šobo in nato namestite šobo na glavno enoto. Za odstranjevanje koničaste šobe izvedite postopek namestitve v obratnem vrstnem redu.

Montaža za sesanje

Namestitev ali odstranitev šobe

Izbirni pripomoček za UB101D

Poravnajte izbokline na šobi z utori na glavni enoti, vstavite šobo v glavno enoto in zasučite, da se zaskoči.

► **SI.4:** 1. Šoba

Za odstranjevanje šobe izvedite postopek namestitve v obratnem vrstnem redu.

Nameščanje ali odstranjevanje vrečke za prah

Izbirni pripomoček za UB100D/UB101D

Poravnajte izbokline na spoju vrečke za prah z utori na glavni enoti, vstavite spoj v glavno enoto in zasučite, da se zaskoči.

► **SI.5:** 1. Spoj 2. Vrečka za prah

Za odstranjevanje vrečke za prah izvedite postopek namestitve v obratnem vrstnem redu.

Nameščanje ali odstranjevanje kompleta gibljive cevi

Izbirni pripomoček za UB100D/UB101D

Na glavno enoto po vrsti namestite spoj, gibljivo cev, cev in ozko šobo.

► **SI.6:** 1. Spoj 2. Gibljiva cev 3. Cev 4. Ozka šoba

Za odstranjevanje kompleta gibljive cevi izvedite postopek namestitve v obratnem vrstnem redu.

OPIS DELOVANJA

⚠️ POZOR: Pred nastavljanjem ali preizkusom delovanja stroja se prepričajte, da je stroj izklopljen in akumulatorska baterija odstranjena.

Nameščanje ali odstranjevanje akumulatorske baterije

⚠️ POZOR: Pred nameščanjem ali odstranjevanjem akumulatorske baterije vedno izklopite stroj.

⚠️ POZOR: Trdno držite stroj in akumulatorsko baterijo, ko nameščate ali odstranjujete akumulatorsko baterijo. Če stroja in akumulatorske baterije ne držite dovolj trdno, vam lahko zdrsneta iz rok in povzročita poškodbe stroja in akumulatorske baterije ali telesne poškodbe.

⚠️ POZOR: Vedno namestite akumulatorsko baterijo tako, da rdeči indikator ni več viden. Če tega ne upoštevate, lahko baterija nepričakovano pade iz stroja in poškoduje vas ali osebe v neposredni bližini.

⚠️ POZOR: Ne nameščajte akumulatorske baterije s silo. Če se akumulatorska baterija ne zaskoči zlahka, ni pravilno vstavljena.

► **SI.7:** 1. Rdeči indikator 2. Gumb 3. Baterijski vložek

Če želite odstraniti akumulatorsko baterijo, začnite pomikati gumb na sprednji strani akumulatorja in jo potisnite iz stroja.

Akumulatorsko baterijo vstavite tako, da poravnate jeziček na bateriji z utorom na ohišju in jo potisnete v ležišče. Potisnite jo do konca, da se zaskoči. Če je rdeči indikator na zgornji strani gumba viden, pomeni, da baterija ni ustrezno zaklenjena.

Sistem za zaščito akumulatorja

Stroj je opremljen s sistemom za zaščito akumulatorja. Sistem samodejno prekine napajanje motorja, da se podaljša življenjska doba baterije. Stroj se samodejno zaustavi, če stroj in/ali akumulator delujeta pod naslednjimi pogoji:

Preobremenjeno:

Stroj deluje na način, zaradi katerega prihaja do neobičajno visokega toka.

V tem primeru izklopite stroj in prekinite delo, ki je povzročilo njegovo preobremenitev. Nato vklopite stroj, da ga znova zaženete.

Če se stroj ne vklopi, je akumulator pregret. V tem primeru pustite, da se akumulator ohladi, preden znova vklopite stroj.

Nizka napetost akumulatorja:

Napoljenost akumulatorja je prenizka, zato stroj ne deluje. Če vklopite stroj, se motor zažene, vendar kmalu tudi ustavi. V tem primeru odstranite in napolnite akumulator.

Vzpostavite raven napoljenosti akumulatorja

Samo za akumulatorske baterije z indikatorjem

► **SI.8:** 1. Indikatorske lučke 2. Gumb za preverjanje

Pritisnite gumb za preverjanje na baterijskem vložku, da preverite raven napoljenosti akumulatorja. Indikatorske lučke na kratko zasvetijo.

Indikatorske lučke		Prikaz preostale ravni napoljenosti
Sveti	Ne sveti	
		od 75% do 100%
		od 50% do 75%
		od 25% do 50%
		od 0% do 25%

OPOMBA: Odvisno od pogojev uporabe in okoljske temperature se označba lahko nekoliko razlikuje od dejanske napoljenosti.

Delovanje stikala

⚠️ OPOZORILO: Preden namestite akumulatorsko baterijo v stroj, se vedno prepričajte, da sprožilec deluje brezhibno in se vrne v položaj za izklop (OFF), ko ga spustite.

► **SI.9:** 1. Sprožilno stikalo

Za zagon stroja pritisnite sprožilec. Hitrost stroja se poveča, ko povečate pritisn na sprožilec. Če želite zaustaviti orodje, spustite sprožilec.

OBVESTILO: Če se baterija po neprekinjenem delovanju stroja izprazni, počakajte vsaj 15 minut, preden stroj znova zaženete z novo baterijo.

Gumb za nastavitev hitrosti

► **SI.10:** 1. Gumb za nastavitev hitrosti

Hitrost lahko spreminjate z obračanjem številčnice za nastavljanje hitrosti do danega števila nastavitve od 1 do 3. Višjo hitrost dosežete, kadar gumb obrnete v smeri številke 3. Hitrost znižate, če številčnico obrnete v smeri številke 1.

Za razmerje med nastavitvijo številke na gumbu in hitrostjo glejte tabelo.

Številka	Hitrost
3	Hitro
2	Srednje
1	Počasi

OBVESTILO: Pri obračanju gumba povsem spustite sprožilec. V nasprotnem primeru se lahko stroj poškoduje.

UPRAVLJANJE

⚠️ POZOR: Stroj ne polagajte na tla, kadar je vklopljen. Skozi sesalni dovod lahko vstopita pesek ali prah, kar lahko povzroči okvaro ali telesne poškodbe.

Uporaba pihalnika

⚠️ POZOR: Pred načrtovanim pihanjem odstranite vrečko za prah iz stroja in namestite šobo za pihanje.

Trdno držite stroj in začnite odpihovati, tako da ga počasi premikate sem in tja. Pri odpihovanju okrog zgradb, velikih kamnov ali vozil usmerite šobo stran od navedenih predmetov. Pri odpihovanju okrog vogalov začnite pri vogalu in se nato premaknite na širše območje.

Za UB100D
▶ SI.11

Za UB101D
▶ SI.12

Sesanje

⚠️ POZOR: Pred načrtovanim sesanjem na stroj namestite vrečko za prah in šobo.

⚠️ POZOR: Vrečko za prah pogosto preverjajte zaradi obrabe ali deformacij.

⚠️ POZOR: Pred uporabo stroja se prepričajte, da je vrečka za prah pritrjena s sponko.

⚠️ POZOR: Stroj pred odpenjanjem ali zapenjanjem sponke vrečke za prah vedno izklopite.

OBVESTILO: Za sesanje ne uporabljajte vrtno šobe. Posesani delci lahko zamašijo šobo in povzročijo okvaro stroja.

OBVESTILO: Ne dopustite, da bi stroj posesal mokri material, kot je mokro listje, ali tujke, kot so veliki kosi lesa, kovina, steklo, prodniki. V nasprotnem primeru lahko pride do okvare.

OBVESTILO: Vrečko za prah izpraznite, preden se napolni. V nasprotnem primeru lahko pride do okvare.

Stroj držite z obema rokama. Pri uporabi stroja prilagodite sprožilec tako, da bo moč sesanja primerna glede na delovno lokacijo in pogoje.

▶ SI.13

Še preden se vrečka za prah preveč napolni, jo odstranite iz stroja, nato odstranite sponko in vrečko izpraznite.

▶ SI.14: 1. Sponka

VZDRŽEVANJE

⚠️ POZOR: Preden začnete pregledovati stroj ali izvajati vzdrževalna dela, se vedno prepričajte, da je stroj izklopljen in akumulatorska baterija odstranjena.

VARNO in ZANESLJIVO delovanje tega izdelka bo zagotovljeno le, če boste popravila, vzdrževanje in nastavitve prepustili pooblaščenemu servisu za orodja Makita ali tovarniškemu osebju, ki vgrajuje izključno originalne nadomestne dele.

Čiščenje stroja

Stroj očistite tako, da obrišete prah s suho krpo ali krpo, ki ste jo namočili v milnico in nato dobro oželi.

OBVESTILO: Nikoli ne uporabljajte bencina, razredčila, alkohola ali podobnega sredstva. V tem primeru se lahko orodje razbarva ali deformira oziroma lahko nastanejo razpoke.

Odstranite prah ali umazanijo iz sesalnih vhodov.

▶ SI.15: 1. Sesalni vhod

ODPRAVLJANJE TEŽAV

Preden zahtevate popravilo, sami pregledajte stroj. Če naletite na težavo, ki ni pojasnjena v navodilih, ne poskušajte razstavljati stroja. Namesto tega se obrnite na pooblaščen servis Makita. Pri popravilih vedno uporabljajte nadomestne dele Makita.

Neobičajno stanje	Možni vzroki (okvare)	Ukrep
Motor ne obratuje.	Akumulatorska baterija ni nameščena.	Namestite akumulatorsko baterijo.
	Težava z akumulatorjem (padeč napetosti)	Znova napolnite akumulatorsko baterijo. Če z vnovičnim polnjenjem ne odpravite težave, zamenjajte akumulatorsko baterijo.
	Pogonski sistem ne deluje pravilno.	Za popravilo se obrnite na lokalni pooblaščen servisni center.
Motor se zaustavi po kratkem času uporabe kosilnice.	Raven napoljenosti akumulatorja je nizka.	Znova napolnite akumulatorsko baterijo. Če z vnovičnim polnjenjem ne odpravite težave, zamenjajte akumulatorsko baterijo.
	Pregrevanje.	Prenehajte uporabljati stroj in pustite, da se ohladi.
Stroj ne doseže največje hitrosti.	Akumulatorska baterija ni pravilno nameščena.	Namestite akumulatorsko baterijo, kot je opisano v tem priročniku.
	Zmogljivost akumulatorja se zmanjšuje.	Znova napolnite akumulatorsko baterijo. Če z vnovičnim polnjenjem ne odpravite težave, zamenjajte akumulatorsko baterijo.
	Pogonski sistem ne deluje pravilno.	Za popravilo se obrnite na lokalni pooblaščen servisni center.
Neobičajno vibriranje: ⇒ takoj zaustavite kosilnico!	Pogonski sistem ne deluje pravilno.	Za popravilo se obrnite na lokalni pooblaščen servisni center.
Motor se ne zaustavi: ⇒ takoj odstranite akumulatorsko baterijo!	Električna ali elektronska okvara.	Odstranite akumulatorsko baterijo in se za popravilo obrnite na lokalni pooblaščen servisni center.

DODATNA OPREMA

⚠ POZOR: Ta dodatna oprema ali priključki so predvideni za uporabo z izdelkom Makita, opisanim v teh navodilih za uporabo. Pri uporabi druge dodatne opreme ali nastavkov lahko pride do telesnih poškodb. Dodatno opremo ali nastavke uporabljajte le v skladu z njihovim namenom.

Za več informacij o dodatni opremi se obrnite na najbližji pooblaščen servis za orodja Makita.

- Šoba
- Vrtna šoba
- Vrečka za prah
- Dolga šoba
- Koničasta šoba
- Komplet gibljive cevi
- Komplet gibljive cevi (za šobo s krtačo/z brisalcem)
- Šoba s krtačo
- Šoba z brisalcem
- Originalna akumulator in polnilnik Makita

OPOMBA: Nekateri predmeti na seznamu so lahko izdelku priloženi kot standardna dodatna oprema. Lahko se razlikujejo od države do države.

SPECIFIKIMET

Modeli:		UB100D	UB101D
Kapacitetet	Vëllimi i ajrit *1	0 - 2,6 m ³ /min	
	Shpejtësia e ajrit (mesatarja)	0 - 62 m/s *2	0 - 45 m/s *3
	Shpejtësia e ajrit (maksimalja)	0 - 75 m/s *2	0 - 56 m/s *3
Gjatësia totale		508 mm *4	852 mm *5
Tensioni nominal		D.C. 10,8 V - 12 V maks.	
Pesha neto	Me hundëzën	1,4 - 1,9 kg	-
	Me hundëzën e kopshtit	-	1,4 - 1,9 kg

*1. Pa hundëzën.

*2. Me hundëzën.

*3. Me hundëzën e kopshtit.

*4. Me hundëzën dhe kutinë e baterisë (BL1040B) dhe pa qesen e pluhurit.

*5. Me hundëzën e kopshtit dhe kutinë e baterisë (BL1040B) dhe pa qesen e pluhurit.

- Për shkak të programit tonë të vazhdueshëm të kërkim-zhvillimit, specifikimet që jepen këtu mund të ndryshojnë pa dhënë njoftim.
- Specifikimet mund të ndryshojnë nga njëri shtet në tjetrin.
- Pesha mund të ndryshojë në varësi të aksesorit(ëve), përfshirë kutinë e baterisë. Kombinimi më i lehtë dhe më i rëndë, sipas Procedurës EPTA 01/2014, tregohet në tabelë.

Kutia e aplikueshme e baterisë dhe karikuesi

Kutia e baterisë	BL1015 / BL1016 / BL1020B / BL1021B / BL1040B / BL1041B
Karikuesi	DC10SA / DC10SB / DC10WC / DC10WD / DC18RE

- Disa prej kutive të baterive dhe karikuesve të renditura më lart mund të mos jenë të disponueshme në varësi të zonës ku ju banoni.

▲ PARALAJMËRIM: Përdorni vetëm kutitë e baterisë dhe karikuesit e listuar më lart. Përdorimi i karikuesve dhe kutive të tjera të baterisë mund të shkaktojë lëndim dhe/ose zjarr.

Simbolet

Pjesët në vazhdim tregojnë simbolet që mund të përdoren për pajisjen. Sigurohuni që merrni vesh kuptimin e tyre përpara përdorimit.



Tregoni kujdes dhe vëmendje të veçantë.



Lexoni manualin e përdorimit.



Mbjajni duart larg pjesëve rotulluese.



Flokët e gjatë mund të shkaktojnë aksidente nga ngecja e tyre në pajisje.



Mbjajni njerëzit e tjerë larg.



Mbani mbrojtëse për sytë dhe veshët.



Mos e ekspozoni ndaj lagështirës.



Ni-MH
Li-ion

Vetëm për shtetet e BE-së
Mos i hidhni pajisjet elektrike ose paketën e baterisë së bashku me mbeturinat e shtëpisë!

Në përputhje me Direktivën Evropiane për mbetjet nga pajisjet elektrike dhe elektronike, për bateritë dhe akumulatorët dhe mbetjet nga bateritë dhe akumulatorët dhe implementimin e tyre në përputhje me legjislacionin kombëtar, pajisjet elektrike, bateritë dhe paketën(at) e baterisë që kanë arritur fundin e jetëgjatësisë së tyre duhet të mblidhen veçmas dhe të dorëzohen në një objekt riciklimi që nuk dëmton mjedisin.

Përdorimi i synuar

Makineria është prodhuar për të fryrë dhe për të fshirë.

Zhurma

Niveli tipik i zhurmës A, i matur sipas EN62841-1:

Modeli UB100D

Niveli i presionit të zhurmës (L_{pA}) : 74 dB (A)

Pasiguria (K): 3 dB (A)

Niveli i zhurmës A i matur sipas EN50636-2-100:

Modeli UB101D

Niveli i presionit të zhurmës (L_{pA}): 76,4 dB (A)

Pasiguria (K): 0,4 dB (A)

Niveli i fuqisë së zhurmës (L_{WA}): 86,3 dB (A)

Pasiguria (K): 0,7 dB (A)

SHËNIM: Vlerat e deklaruara totale të emetimeve të zhurmës janë matur sipas një metode standarde testimi dhe mund të përdoren për të krahasuar një vegël me një tjetër.

SHËNIM: Vlerat e deklaruara të emetimeve të zhurmës mund të përdoren për një vlerësim paraprak të ekspozimit.

⚠ PARALAJMËRIM: Mbani mbrojtëse për veshët.

⚠ PARALAJMËRIM: Emetimet e zhurmës gjatë përdorimit aktual të veglës elektrike mund të ndryshojnë nga vlerat e deklaruara në varësi të mënyrave sesi përdoret vegla, veçanërisht nga lloji i materialit të punës që përdoret.

⚠ PARALAJMËRIM: Vërtetoni që masat e sigurisë për mbrojtjen e përdoruesit bazohen në vlerësimin e ekspozimit ndaj kushteve aktuale të përdorimit (duke marrë parasysh të gjitha pjesët e ciklit të funksionimit si ato kur pajisja është e fikur dhe punon pa prerë ashtu edhe kohën e përdorimit).

Dridhja

Vlera totale e dridhjeve (shuma e vektorit me tre akse) përcaktohet sipas EN62841-1:

Modeli UB100D

Regjimi i punës: punë pa ngarkesë

Emetimi i dridhjeve (a_{h1}): 2,5 m/s² ose më pak

Pasiguria (K): 1,5 m/s²

Vlera totale e dridhjeve (shuma e vektorit me tre akse) përcaktohet sipas EN50636-2-100:

Modeli UB101D

Regjimi i punës: punë pa ngarkesë

Emetimi i dridhjeve (a_{h1}): 2,5 m/s² ose më pak

Pasiguria (K): 1,5 m/s²

SHËNIM: Vlerat e deklaruara totale të dridhjeve janë matur sipas një metode standarde testimi dhe mund të përdoren për të krahasuar një vegël me një tjetër.

SHËNIM: Vlerat e deklaruara totale të dridhjeve mund të përdoren për një vlerësim paraprak të ekspozimit.

⚠ PARALAJMËRIM: Emetimet e dridhjeve gjatë përdorimit aktual të veglës elektrike mund të ndryshojnë nga vlerat e deklaruara në varësi të mënyrave sesi përdoret vegla, veçanërisht nga lloji i materialit të punës që përdoret.

⚠ PARALAJMËRIM: Vërtetoni që masat e sigurisë për mbrojtjen e përdoruesit bazohen në vlerësimin e ekspozimit ndaj kushteve aktuale të përdorimit (duke marrë parasysh të gjitha pjesët e ciklit të funksionimit si ato kur pajisja është e fikur dhe punon pa prerë ashtu edhe kohën e përdorimit).

Deklarata e konformitetit me KE-në

Vetëm për shtetet evropiane

Deklarata e konformitetit me KE-në përfshihet si Shtojca A në këtë manual përdorimi.

PARALAJMËRIME SIGURIE

Paralajmërimet e përgjithshme për sigurinë e veglës

⚠ PARALAJMËRIM: Lexoni të gjitha paralajmërimet për sigurinë, udhëzimet, ilustrimet dhe specifikimet e dhëna me këtë vegël elektrike. Mosndjekja e të gjitha udhëzimeve të renditura më poshtë mund të shkaktojë goditje elektrike, zjarr dhe/ose lëndim të rëndë.

Ruajini të gjitha paralajmërimet dhe udhëzimet për të ardhmen.

Termi "vegël elektrike" në paralajmërimet e referohet veglës elektrike që përdoret e lidhur në prizë (me kordon) ose veglës së përdorur me bateri (pa kordon).

Udhëzimet e sigurisë të fryrësës me bateri

⚠ PARALAJMËRIM: Lexoni të gjitha paralajmërimet dhe udhëzimet për sigurinë. Mosndjekja e paralajmërimëve dhe udhëzimeve mund të rezultojë në goditje elektrike, zjarr dhe/ose lëndim serioz.

Ruajini të gjitha paralajmërimet dhe udhëzimet për të ardhmen.

Trajnim

1. **Lexojini udhëzimet me kujdes.** Njihuni me komandat dhe përdorimin e saktë të makinerisë.
2. **Mos i lejoni asnjëherë fëmijët, personat me aftësi të kufizuara fizike, ndijore ose mendore, ose me mungesë përvojë dhe njohurish, apo njerëzit që nuk i njohin udhëzimet,** të përdorin makinerinë. Rregullat vendore mund të kufizojnë moshën e përdoruesit.
3. **Mos e përdorni kurrë pajisjen nëse ka njerëz pranë, sidomos fëmijë apo kafshë shtëpiake.**
4. **Kini parasysh se përdoruesi është përgjegjës për aksidentet ose rreziqet që mund t'u ndodhin personave të tjerë ose pronës së tyre.**

Përgatitja

1. **Gjithmonë vishni këpucë të përshtatshme dhe pantallona të gjata gjatë përdorimit të pajisjes.**
2. **Mos vishni rroba të gjera apo bizhuteri që mund të futen në vrimën e hyrjes së ajrit. Mbajini flokët e gjatë larg vrimave të hyrjes së ajrit.**

3. Gjithmonë mbani veshje mbrojtëse për të mbrojtur sytë nga lëndimi kur përdorni veglat elektrike. Syzet mbrojtëse duhet të jenë në pajtim me ANSI Z87.1 në SHBA, EN 166 në Evropë ose AS/NZS 1336 në Australi/Zelandën e Re. Në Australi/Zelandën e Re, ligji kërkon që të mbahet gjithashtu edhe një mbrojtëse fytyrë për të mbrojtur fytyrën.

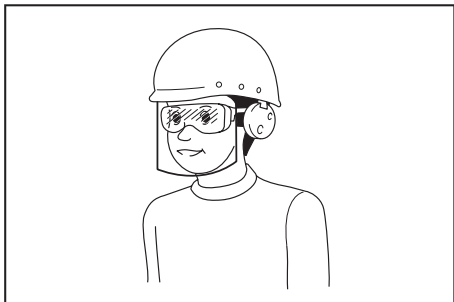

Është përgjegjësi e punëdhënësit të detyrojë përdorimin e pajisjeve të duhura mbrojtëse për sigurinë nga punëtorët dhe nga personat e tjerë që ndodhen pranë ambienteve të punës.

4. Për të parandaluar irritimin nga pluhuri, rekomandohet të mbahet maskë mbrojtëse për fytyrën.
5. Gjatë përdorimit të makinerisë vishni gjithmonë këpucë mbrojtëse dhe që nuk rrëshqasin. Çizmet dhe këpucët e sigurisë kundër rrëshqitjes dhe me majë të mbyllur reduktojnë rezikun e lëndimit.
6. **Përdorni pajisje mbrojtëse personale.** Mbani gjithmonë mbrojtëse për sytë. Pajisjet mbrojtëse, si maska kundër pluhurit, këpucët e sigurisë kundër rrëshqitjes, kaskat e forta ose mbrojtëset ndaj zhurmës të përdorura për kushtet e duhura reduktojnë lëndimet personale.

Përdorimi

1. **Fikeni makinerinë dhe hiqni kutinë e baterisë dhe sigurohuni që të gjitha pjesët lëvizëse të kenë ndaluar plotësisht**
- sa herë që largoheni nga makineria.
 - përpara pastrimit të bllokimeve;
 - përpara se të kontrolloni, pastroni apo punoni me makinerinë.
 - nëse makineria fillon të ketë dridhje jonormale.
 - sa herë që e ktheni makinerinë nga fryrëse në fshesë me korrent, dhe anasjellas.
2. Përdoreni makinerinë vetëm gjatë ditës ose në kushte të mira ndriçimi artificial.
3. Mos u zgjatni më shumë se ç'është e mundur dhe gjithmonë ruani ekuilibrin dhe mbështetjen e këmbëve.
4. Siguroni mbështetje të mirë të këmbëve në zona të pjerrëta.
5. Ecni, mos vraponi asnjëherë.

6. Mbajini të pastra pastra nga mbeturinat të gjitha hyrjet e ajrit të ftohtës.
7. Mos i fryni kurrë mbeturinat në drejtimin e njerëzve të tjerë të pranishëm.
8. Përdoreni makinerinë në një pozicion të rekomanduar dhe vetëm në sipërfaqe të fortë.
9. Mos e përdorni makinerinë në vende të larta.
10. Kur përdorni makinerinë, mos ia drejtoni asnjëherë grykëzën personave që ndodhen pranë.
11. Mos e bllokoni kurrë folenë e thithjes dhe/ose daljen e fryrësës.
- Bëni kujdes të mos e bllokoni hyrjen e thithjes ose të fryrjes me pluhura apo papastërti, kur punoni në zonë me pluhura.
 - Mos përdorni grykëza të ndryshme nga ato që ofrohen nga Makita.
 - Mos e përdorni fryrësen për të fryrë topa, gomone ose artikuj të ngjashëm.
12. Mos e përdorni makinerinë pranë dritareve të hapura etj.
13. Rekomandohet përdorimi i makinerisë vetëm në orar të arsyeshëm - jo herët në mëngjes ose natën vonë, kur mund të shqetësojnë njerëzit.
14. Përpara fryrjes, rekomandohet përdorimi i krehrave dhe fshesave për të liruar papastërtitë.
15. Nëse makineria godet objekte të huaja ose nëse fillon të nxjerrë zhurra ose dridhje të pazakonta, fikeni menjëherë makinerinë për ta ndaluar. Hiqeni kutinë e baterisë nga makineria dhe kontrolloni fryrësen për dëme përpara se ta rindizni dhe ta vini në punë. Nëse makineria është e dëmtuar, kërkoni qendrës së autorizuar të shërbimit të Makita që ta riparojë.
16. Mos fusni gishta ose objekte të tjera në folenë e thithjes ose daljen e fryrësës.
17. Parandaloni ndezjen e paqëllimshme. Sigurohuni që çelësi të jetë në pozicionin e fikjes përpara se të fusni kutinë e baterisë, ta ngrini ose ta transportoni makinerinë. Mbajta e makinerisë me gishtin mbi çelës ose furnizimi me energji i fryrësës që e ka çelësin e ndezur bëhen shkak për aksidente.
18. Mos fryni ose fshini kurrë me fshesë materiale të rrezikshme, si p.sh. gozhda, copa xhami apo sende me te.
19. Mos e përdorni makinerinë pranë materialeve të ndezshme.
20. Shmangni punën me makineri për periudha të gjata në ambiente me temperaturë të ulët.

Mirëmbajtja dhe ruajtja

1. Mbajini të gjitha datot, bulonat dhe vidat të shtrënguara për t'u siguruar që makineria është në kushte të sigurta pune.
2. Nëse pjesët janë të konsumuara ose të dëmtuara, zëvendësojini me pjesë të ofruara nga Makita.
3. Magazinojeni makinerinë në një vend të thatë ku nuk arrihet nga fëmijët.

4. Kur e ndaloni makinerinë për kontroll, shërbim, magazinim apo ndërrim aksesorësh, fiken fillimisht dhe sigurohuni që të gjitha pjesët lëvizëse të ndalojnë plotësisht, si dhe hiqni kutinë e baterisë. Lëreni makinerinë të ftohet përpara se të bëni punë mbi të. Ruajeni makinerinë me kujdes dhe mbajeni të pastër.
5. Gjithmonë lëreni makinerinë të ftohet përpara se ta magazinoni.
6. Mos e ekspozoni makinerinë ndaj shiut. Ruajeni makinerinë në ambiente të mbyllura.
7. Kur e ngrini makinerinë, sigurohuni të përkulni gjunjët dhe bëni kujdes të mos lëndoni mesin.

Përdorimi dhe kujdesi për veglën me bateri

1. Ngarkojeni vetëm me ngarkuesin e specifikuar nga prodhuesi. Ngarkuesi që është i përshtatshëm për një lloj pakete baterie mund të shkaktojë rrezik zjarri kur përdoret me një paketë tjetër baterie.
2. Përdorini veglat elektrike vetëm me paketat e baterisë të përcaktuara në mënyrë specifike. Përdorimi i paketave të tjera të baterisë mund të paraqesë rrezik lëndimi dhe zjarri.
3. Kur paketa e baterisë nuk përdoret, mbajeni larg nga objektet e tjera metalike, si kapëset e letrave, monedhat, çelësat, gozhdët, vidat ose objektet e tjera metalike të vogla që mund të bëjnë lidhje nga njëri terminal tek tjetri. Krijimi i lidhjes së shkurtër ndërmjet terminaleve të baterisë mund të shkaktojë djegie ose zjarr.
4. Në kushte sforcimi mund të dalë lëng nga bateria; shmangni kontaktin. Nëse aksidentalisht ndodh kontakt, shpëlani me ujë. Nëse lëngu bie në kontakt me sytë, kërkoni edhe ndihmën e mjekut. Lëngu i dalë nga bateria mund të shkaktojë acarim ose djegie.
5. Mos e përdorni një kuti baterie apo vegël që është e dëmtuar ose e modifikuar. Bateritë e dëmtuara ose të modifikuara mund të shfaqin sjellje të paparashikueshme që rezultojnë në zjarr, shpërthime apo rrezik plagosjeje.
6. Mos e ekspozoni kutinë e baterisë ose veglën në zjarr ose ndaj temperaturave ekstreme. Ekspozimi ndaj zjarrit ose temperaturave mbi 130 °C mund të shkaktojë shpërthim.
7. Ndiqni të gjitha udhëzimet e karikimit dhe mos e karikoni kutinë e baterisë ose veglën jashtë kufijve të temperaturës të specifikuar të udhëzimit. Karikimi i pasaktë ose në temperatura jashtë kufijve të specifikuar mund të dëmtojë baterinë dhe të rrisë rrezikun e zjarrit.

Siguria elektrike dhe e baterisë

1. Mos e hidhni baterinë(të) në zjarr. Ajo mund të shpërthejë. Kontrolloni kodet vendore për udhëzime të mundshme të veçanta të hedhjes.
2. Mos e hapni dhe mos e shformoni baterinë(të). Elektroliti i çliruar është gërryes dhe mund të dëmtojë sytë ose lëkurën. Ai mund të jetë toksik nëse gëlltitet.
3. Mos e karikoni baterinë në shi ose në vende të lagura.
4. Mos e karikoni baterinë në ambiente të jashtme.

5. Mos e manovroni me duar të lagura karikuesin, as spinën dhe kontaktet e tij.
6. Shmangni mjediset e rrezikshme. Mos e përdorni veglën në vende të lagështa ose të lagura dhe mos e ekspozoni ndaj shiut. Uji që hyr në vegël mund të rrisë rrezikun e goditjeve elektrike.

Shërbimi

1. Bëjini shërbim veglës elektrike nga një person i kualifikuar për riparime, duke përdorur vetëm pjesë identike zëvendësimi. Kjo do ta mbajë të sigurt veglën elektrike.
2. Asnjëherë mos e kryeni vetë shërbimin e paketave të dëmtuara të baterive. Shërbimi i paketave të baterive duhet të kryhet vetëm nga prodhuesi ose ofruesit e autorizuar të shërbimit.

RUAJINI KËTO UDHËZIME.

⚠️ PARALAJMËRIM: MOS lejoni që njohta ose familjarizimi me produktin (të fituara nga përdorimi i shpeshtë) të zëvendësojnë zbatimin me përpikëri të rregullave të sigurisë për produktin në fjalë.

KEQPËRDORIMI ose mosndjekja e rregullave të sigurisë të dhëna në këtë manual përdorimi mund të shkaktojë dëmtime të rënda personale.

Udhëzime të rëndësishme rreth sigurisë për kutinë e baterisë

1. Përpara se ta përdorni kutinë e baterisë, lexoni të gjitha udhëzimet dhe shënimet e masave parandaluese të (1) ngarkuesit të baterisë, (2) bateria dhe (3) produkti që përdor baterinë.
 2. Mos e çmontoni ose dëmtoni kutinë e baterisë. Kjo mund të shkaktojë zjarr, nxehtësi të lartë ose shpërthim.
 3. Nëse koha e përdorimit është shkurtuar jashtë mase, ndalojeni punën menjëherë. Kjo mund të rezultojë në rrezik mbinxehjeje, djegie të mundshme, madje edhe shpërthim.
 4. Nëse ju futen elektrolitit në sy, shpëlajini sytë me ujë të pastër dhe kërkoni ndihmë mjekësore menjëherë. Kjo gjë mund të rezultojë në humbje të shikimit.
 5. Mos bëni lidhje të shkurtër me kutinë e baterisë:
 - (1) Mos i prekni terminalet me materiale përcjellëse.
 - (2) Shmangni ruajtjen e kutisë së baterisë në një kuti me objekte të tjera metalike, si gozhdë, monedha etj.
 - (3) Mos e ekspozoni kutinë e baterisë në ujë ose shi.
- Qarku i shkurtër i baterisë mund të shkaktojë qarkullim të madh të rrymës elektrike, mbinxehje, djegie të mundshme dhe madje prishje.
6. Mos e ruani dhe mos e përdorni pajisjen dhe kutinë e baterisë në vende ku temperatura mund të arrijë ose tejkalojë 50 °C (122 °F).

7. Mos e digjni kutinë e baterisë edhe nëse është shumë e dëmtuar ose është konsumuar plotësisht. Kutia e baterisë mund të shpërthejë në zjarr.
8. Mos e shponi, pritni, shtypni, hidhni apo rrezonit kutinë e baterisë apo ta goditni kutinë e baterisë me një objekt të fortë. Një sjellje e tillë mund të shkaktojë zjarr, nxehtësi të lartë ose shpërthim.
9. Mos përdorni bateri të dëmtuar.
10. **Bateritë e përfshira të litiumit, u nënshtrohen kërkesave të legjislacionit për mallrat e rrezikshme.**
Për transport tregtar p.sh. nga palë të treta, agjentë të ndërmjetëm, duhet të ndiqen kërkesa specifike mbi paketimin dhe etiketimin.
Për përgatitjen e artikullit për transport, është i nevojshëm konsultimi i një eksperti për materiale të rrezikshme. Ju lutemi, ndiqni gjithashtu rregulloret me gjasë më të detajuara vendore. Mbuloni me ngjitëse ose maskoni kontaktet e zhveshura dhe paketojeni baterinë në mënyrë të tillë që të mos lëvizë në paketim.
11. Kur hidhni kutinë e baterisë, hiqeni nga vegla dhe hidhni në një vend të sigurt. Zbatoni rregulloret lokale rreth hedhjes së baterisë.
12. Përdorini bateritë vetëm me produktet e specifikuar nga Makita. Instalimi i baterive në produkte të papajtueshme mund të rezultojë në zjarr, nxehtësi të lartë, shpërthim ose rrjedhje të elektroliteve.
13. Nëse vegla nuk përdoret për një periudhë të gjatë kohe, bateria duhet të hiqet nga vegla.
14. Gjatë dhe pas përdorimit, kutia e baterisë mund të nxehtet, gjë që mund të shkaktojë djegie ose djegie në temperaturë të ulët. Tregoni kujdes gjatë manovrimit të kutive të nxehta të baterive.
15. Mos prekni terminalin e veglës menjëherë pas përdorimit pasi mund të nxehtet aq shumë sa të shkaktojë djegie.
16. Mos lejoni që grumbullimin e ashklave, pluhurave ose papastërtive në terminalaet, vrimat ose kanalet e kutisë së baterisë. Kjo mund të shkaktojë rëndiment të ulët ose dëmtim të veglës ose të kutisë së baterisë.
17. Përveç kur vegla e mbështet përdorimin pranë linjave elektrike me voltazh të lartë, mos e përdorni kutinë e baterisë pranë linjave elektrike me voltazh të lartë. Kjo mund të shkaktojë një defekt ose dëmtim të veglës ose të kutisë së baterisë.
18. Mbajeni baterinë larg fëmijëve.

RUAJINI KËTO UDHËZIME.

▲KUJDES: Përdorni vetëm bateri origjinale Makita. Përdorimi i baterive jo-origjinale Makita ose baterive që mund të jenë modifikuar, mund të rezultojë në marrjen flakë të baterisë, lëndime personale apo dëmtime. Kjo do të anulohë gjithashtu edhe garancinë e Makita-s për veglën e Makita-s dhe ngarkuesin.

Këshilla për të ruajtur jetëgjatësinë maksimale të baterisë

1. Ngarkojeni baterinë përpara se të shkarkohet plotësisht. Gjithmonë ndaloni punën me pajisjen dhe ngarkoni baterinë kur vëreni ulje të fuqisë së pajisjes.
2. Asnjëherë mos e ringarkoni baterinë e ngarkuar plotësisht. Mbingarkimi shkurton jetëgjatësinë e shërbimit të baterisë.
3. Ngarkojeni baterinë në temperaturën e dhomës në 10 °C - 40 °C. Lëreni kutinë e nxehtë të baterisë të ftohet përpara se ta ngarkoni atë.
4. Kur nuk e përdorni kutinë e baterisë, hiqeni atë nga vegla ose karikuesi.

MONTIMI

▲KUJDES: Sigurohuni gjithmonë që makineria të jetë e fikur dhe kutia e baterisë të jetë e hequr përpara se të kryeni ndonjë punë në makineri.

Montimi për fryrësen

Instalimi ose heqja e hundëzës

Aksesor opsional për UB101D

Bashkërenditni pjesët e dala në hundëz me kanalet në njësinë kryesore, më pas fusni hundëzën në njësinë kryesore, dhe më pas rrotullojeni për ta fiksuar në vend.
► Fig.1: 1. Hundëza

Për ta hequr hundëzën, kryeni procedurën e anasjelltë të instalimit.

Instalimi ose heqja e hundëzës së kopshtit

Aksesor opsional për UB100D

Bashkërenditni pjesët e dala në hundëzën e kopshtit me kanalet në njësinë kryesore, më pas fusni hundëzën e kopshtit në njësinë kryesore, dhe më pas rrotullojeni për ta fiksuar në vend.
► Fig.2: 1. Hundëza e kopshtit

Për ta hequr hundëzën e kopshtit, kryeni procedurën e anasjelltë të instalimit.

Instalimi ose heqja e hundëzës së furçës dhe të fshirëses

Aksesor opsional për UB100D / UB101D

Bashkoni hundëzën e furçës ose hundëzën e fshirëses me zorrën fleksibël, dhe më pas instaloni zorrën fleksibël në njësinë kryesore.
► Fig.3: 1. Hundëza e furçës 2. Hundëza e fshirëses 3. Zorra fleksibël

Për ta hequr hundëzën e furçës ose hundëzën e fshirëses, kryeni procedurën e anasjelltë të instalimit.

Vendosja ose heqja e hundëzës së gjatë

Aksesor opsional për UB100D / UB101D

Instaloni hundëzën e gjatë në të njëjtën mënyrë si hundëzën. Për ta hequr hundëzën e gjatë, kryeni procedurën e anasjelltë të instalimit.

Instalimi ose heqja e hundëzës konike

Aksesor opsional për UB100D / UB101D

Bashkoni hundëzën konike me hundëzën, dhe më pas instaloni hundëzën të njësia kryesore. Për ta hequr hundëzën konike, kryeni procedurën e anasjelltë të instalimit.

Montimi për fshesën me korrent

Instalimi ose heqja e hundëzës

Aksesor opsional për UB101D

Bashkërenditni pjesët e dala në hundëz me kanalet në njësinë kryesore, më pas fusni hundëzën në njësinë kryesore, dhe më pas rrotullojeni për ta fiksuar në vend.

► **Fig.4:** 1. Hundëza

Për ta hequr hundëzën, kryeni procedurën e anasjelltë të instalimit.

Instalimi ose heqja e qeses së pluhurit

Aksesor opsional për UB100D / UB101D

Bashkërenditni pjesët e dala në xhunton e qeses së pluhurit me kanalet në njësinë kryesore, më pas fusni xhunton në njësinë kryesore, dhe më pas rrotullojeni për ta fiksuar në vend.

► **Fig.5:** 1. Xhuntoja 2. Qesja e pluhurit

Për të hequr qesen e pluhurit, kryeni procedurën e kundërt të vendosjes së saj.

Instalimi ose heqja e kompletit të tubit fleksibël

Aksesor opsional për UB100D / UB101D

Bashkoni xhunton, zorrën fleksibël, tubin dhe hundëzën e shtypur me njësinë kryesore sipas rendit.

► **Fig.6:** 1. Xhuntoja 2. Zorra fleksibël 3. Tubi 4. Hundëza e shtypur

Për ta hequr kompletin e tubit fleksibël, kryeni procedurën e anasjelltë të instalimit.

PËRSHKRIMI I PUNËS

▲ **KUJDE:** Sigurohuni gjithmonë që makineria të jetë e fikur dhe kutia e baterisë të jetë hequr përpara se ta rregulloni apo të kontrolloni funksionin e makinerisë.

Instalimi ose heqja e kutisë së baterisë

▲ **KUJDE:** Fikeni gjithmonë makinerinë përpara se të instaloni ose hiqni kutinë e baterisë.

▲ **KUJDE:** Mbajeni fort makinerinë dhe kutinë e baterisë kur montoni ose hiqni kutinë e baterisë. Mosmbajta fort e makinerisë dhe e kutisë së baterisë mund të bëjë që t'ju rrëshqasin nga duart dhe të shkaktohet dëmtim i makinerisë dhe i kutisë së baterisë, si dhe lëndim i personit.

▲ **KUJDE:** Vendoseni gjithnjë plotësisht kutinë e baterisë derisa treguesi i kuq të mos duket.

Në të kundërt, ajo mund të bjerë aksidentalisht nga makineria duke ju lënduar juve ose personin pranë jush.

▲ **KUJDE:** Mos e vendosni me forcë kutinë e baterisë. Nëse kutia nuk hyn lehtë, nuk po e futni siç duhet.

► **Fig.7:** 1. Treguesi i kuq 2. Butoni 3. Kutia e baterisë

Për të hequr kutinë e baterisë, rrëshqiteni nga makineria teksa rrëshqisni butonin në pjesën e përparme të kutisë së baterisë.

Për të vendosur kutinë e baterisë, bashkërenditni gjuhëzën e kutisë së baterisë me kanalën e folesë dhe rrëshqiteni për ta futur. Futeni deri në fund, derisa të kërcasë dhe të bllokohet në vend. Nëse shikoni treguesin e kuq në anën e sipërme të butonit, ajo nuk është e bllokuar plotësisht.

Sistemi i mbrojtjes së baterisë

Makineria është e pajisur me një sistem për mbrojtjen e baterisë. Ky sistem ndërpret automatikisht energjinë në motor për të zgjatur jetëgjatësinë e baterisë. Makineria do të ndalojë automatikisht gjatë punës nëse makineria dhe/ose bateria janë vendosur sipas njerët prej kushteve të mëposhtme:

I mbingarkuar:

Makineria përdoret në një mënyrë që e bën atë të marrë rrymë të lartë anormale.

Në këtë situatë, fikeni makinerinë dhe ndaloni punën që shkaktoi mbingarkesën e makinerisë. Pastaj ndizeni makinerinë për ta rinisur.

Nëse makineria nuk ndizet, bateria është mbinxehur. Në këtë situatë, lëreni baterinë të ftohet përpara se ta ndizni sërish makinerinë.

Tension i ulët i baterisë:

Kapaciteti i mbetur i baterisë është shumë i ulët dhe makineria nuk do të punojë. Nëse e ndizni makinerinë, motori ndizet sërish, por fiket shpejt. Në këtë situatë, hiqni dhe karikoni baterinë.

Treguesi e kapacitetit të mbetur të baterive

Vetëm për kuti baterie me llambë

► Fig.8: 1. Llambat treguese 2. Butoni i kontrollit Shtypni butonin e kontrollit në kutinë e baterisë për të treguar kapacitetin e mbetur të baterisë. Llambat treguese ndizen për pak sekonda.

Llambat treguese		Kapaciteti i mbetur
Ndezur	Fikur	
■ ■ ■ ■	□	75% deri 100%
■ ■ ■ □	□	50% deri 75%
■ ■ □ □	□	25% deri 50%
■ □ □ □	□	0% deri 25%

SHËNIM: Në varësi të kushteve të përdorimit dhe të temperaturës së ambientit, treguesi mund të ndryshojë paksa nga kapaciteti aktual.

Veprimi i ndërrimit

▲ PARALAJMËRIM: Përpara se të vendosni kutinë e baterisë në makineri, kontrolloni gjithmonë për të parë nëse këmbëza e çelësit të aktivizohet siç duhet dhe të kthehet në pozicionin fikur kur lëshohet.

► Fig.9: 1. Këmbëza e çelësit

Për ta ndezur makinerinë, tërhiqni këmbëzën e çelësit. Shpejtësia rritet duke rritur presionin në këmbëzën e çelësit. Lëshoni këmbëzën e çelësit për ta ndaluar.

VINI RE: Nëse makineria është përdorur vazhdimisht derisa bateria është zbratur, lëroni makinerinë të pushojë për të paktën 15 minuta përpara se ta përdorni makinerinë me një bateri të freskët.

Disku i rregullimit të shpejtësisë

► Fig.10: 1. Disku i rregullimit të shpejtësisë

Shpejtësia mund të ndryshohet duke e kthyer çelësin e rregullimit të shpejtësisë në një numër të caktuar nga 1 deri në 3. Shpejtësia më e madhe arrihet kur çelësi rrotullohet në drejtim të numrit 3. Shpejtësia më e ulët arrihet kur rrotullohet në drejtim të numrit 1. Referojuni tabelës për lidhjen midis përcaktimit të numrit në disk dhe shpejtësisë.

Numri	Shpejtësia
3	E lartë
2	Mesatare
1	E ulët

VINI RE: Kur rrotulloni diskun, sigurohuni që të lëshoni plotësisht këmbëzën e çelësit. Në të kundërt makineria mund të dëmtohet.

PËRDORIMI

▲ KUJDES: Mos e vendosni makinerinë përtokë kur është e ndezur. Mund të hyjë rërë ose pluhur nga vrima thithëse dhe të shkaktojë avari ose lëndim.

Përdorimi i fryrësës

▲ KUJDES: Kur kryeni përdorimin e fryrësës, sigurohuni të hiqni qesen e pluhurit nga makineria, dhe bashkoni hundëzën në vend për fryrjen.

Mbajeni makinerinë fort me një dorë dhe kryejeni fryrjen duke e lëvizur ngadalë përreth. Kur kryeni fryrje rreth një ndërtese, një guri të madh ose një automjeti, mos e drejtoni grykëzën drejt tyre. Kur kryeni punë nëpër kënde, nisni nga këndi dhe pastaj vazhdoni në zonën e gjerë.

Për UB100D

► Fig.11

Për UB101D

► Fig.12

Përdorimi si fshesë me korrent

▲ KUJDES: Kur kryeni përdorimin për fshirje me thithje, sigurohuni që të vendosni qesen e pluhurit dhe hundëzën në vend në makineri.

▲ KUJDES: Kontrolloni shpesh qesen e pluhurit për konsumim ose vjetërsim.

▲ KUJDES: Përpara se të vini në punë makinerinë, sigurohuni që të kenë shtrënguar shtrënguesin e qeses së pluhurit.

▲ KUJDES: Fikeni gjithmonë makinerinë përpara se të hapni ose të shtrëngoni shtrënguesin e qeses së pluhurit.

VINI RE: Kur kryeni përdorimin për fshirje me thithje, mos përdorni hundëzën e kopshtit. Materialet e thithura mund të bllokohen dhe mund të shkaktojnë keqfunksionim të makinerisë.

VINI RE: Mos lejoni që makineria të thithë materiale të lagura, siç janë gjethet e lagura dhe materialet e huaja siç janë copëzat e mëdha të drurit, metalet, xhamat, gurët e vegjël, etj. Në të kundërt, mund të ndodhë keqfunksionim.

VINI RE: Zbrazeni qesen e pluhurit përpara se të mbushet. Në të kundërt, mund të ndodhë keqfunksionim.

Mbajeni makinerinë me të dyja duart. Gjatë përdorimit të makinerisë, kalibri këmbëzën e çelësit në mënyrë të tillë që forca e thithjes të jetë e përshtatshme për vendin dhe kushtet e punës.

► Fig.13

Zbrazni qesen e pluhurit përpara se të mbushet shumë duke e hequr qesen e pluhurit nga makineria, dhe më pas hiqni shtrënguesin.

► Fig.14: 1. Shtrënguesja

MIRËBAJTJA

▲KUJDES: Sigurohuni gjithmonë që makineria të jetë fikur dhe që kutia e baterisë të jetë hequr përpara se të përpiqeni të kryeni kontrolli apo mirëmbajtje.

Për të ruajtur SIGURINË dhe QËNDRUESHMËRINË, riparimet dhe çdo mirëmbajtje apo rregullim tjetër duhen kryer nga qendrat e autorizuara të shërbimit ose të shërbimit të fabrikës të Makita-s, duke përdorur gjithnjë pjesë këmbimi të Makita-s.

Pastrimi i makinerisë

Pastroni makinerinë duke e fshirë pluhurin me një leckë të thatë ose me një të njomur me ujë me sapun dhe të shtrydhur.

VINI RE: Mos përdorni kurrë benzinë, benzinë pastrimi, hollues, alkool dhe të ngjashme. Mund të shkaktoni çngjyrosje, deformime ose krisje.

Hiqni pluhurin ose papastërtitë nga foletë e thithjes.

► **Fig.15:** 1. Foleja e thithjes

NDREQJA E DEFEKTEVE

Përpara se të kërkoni riparime, bëni fillimisht një kontroll nga ana juaj. Nëse zbuloni ndonjë problem që nuk shpjegohet në manual, mos u përpiqni ta çmontoni makinerinë. Përkundrazi, drejtoju qendrave të autorizuara të shërbimit Makita, duke përdorur gjithmonë pjesë këmbimi Makita për riparimet.

Gjendja anormale	Shkaku i mundshëm (keqfunksionimi)	Zgjidhja
Motori nuk punon.	Kutia e baterisë nuk është instaluar.	Instaloni kutinë e baterisë.
	Problem me baterinë (nën tension)	Rikarikoni baterinë. Nëse rikarikimi nuk është efikas, zëvendësoni baterinë.
	Sistemi i lëvizjes nuk funksionon mirë.	Kërkojini qendrës lokale të autorizuar të shërbimit që ta riparojë.
Motori ndali punën pas një përdorimi të vogël.	Niveli i karikimit të baterisë është i ulët.	Rikarikoni baterinë. Nëse rikarikimi nuk është efikas, zëvendësoni baterinë.
	Mbinxehja.	Ndaloni përdorimin e makinerisë dhe lëreni të ftohet.
Makineria nuk arrin shpejtësinë maksimale.	Bateria nuk është instaluar mirë.	Instaloni kutinë e baterisë siç përshkruhet në këtë manual.
	Fuqia e baterisë bie.	Rikarikoni baterinë. Nëse rikarikimi nuk është efikas, zëvendësoni baterinë.
	Sistemi i lëvizjes nuk funksionon mirë.	Kërkojini qendrës lokale të autorizuar të shërbimit që ta riparojë.
Dridhje jonormale: ⇒ ndalojeni menjëherë makinerinë!	Sistemi i lëvizjes nuk funksionon mirë.	Kërkojini qendrës lokale të autorizuar të shërbimit që ta riparojë.
Motori nuk ndalon: ⇒ Hiqni menjëherë baterinë!	Keqfunksionim elektrik ose elektronik.	Hiqni baterinë dhe kërkojini qendrës lokale të autorizuar të shërbimit që ta riparojë.

AKSESORË OPSIONALË

▲KUJDES: Këta aksesore ose shtojca rekomandohen për përdorim me produktin Makita të specifikuar në këtë manual. Përdorimi i aksesoreve apo i shtojcave të tjera mund të përbëjë rrezik lëndimi ndaj njerëzve. Aksesorët ose shtojcat përdorini vetëm për qëllimin e tyre të përcaktuar.

Nëse keni nevojë për më shumë të dhëna në lidhje me aksesorët, pyesni qendrën vendore të shërbimit të Makita-s.

- Hundëza
- Hundëza e kopshtit
- Qesja e pluhurit
- Hundëza e gjatë
- Hundëza konike
- Komplet i tubit fleksibël

- Komplet i zorrës fleksibël (për hundëza e furçës/ fshirëses)
- Hundëza e furçës
- Hundëza e fshirëses
- Bateri dhe ngarkues origjinal Makita

SHËNIM: Disa artikuj të listës mund të përfshihen në paketën e produktit si aksesore standardë. Ato mund të ndryshojnë nga njëri shtet në tjetrin.

СПЕЦИФИКАЦИИ

Модел:		UB100D	UB101D
Технически възможности	Дебит на въздуха *1	0 - 2,6 м ³ /мин	
	Скорост на въздуха (средна)	0 - 62 м/с *2	0 - 45 м/с *3
	Скорост на въздуха (макс.)	0 - 75 м/с *2	0 - 56 м/с *3
Обща дължина		508 мм *4	852 мм *5
Номинално напрежение		Постоянно напрежение 10,8 V - 12 V макс.	
Тегло нето	С накрайник	1,4 - 1,9 кг	–
	С градински накрайник	–	1,4 - 1,9 кг

*1. Без накрайници.

*2. С накрайник.

*3. С градински накрайник.

*4. С накрайник, акумулаторна батерия (BL1040B) и без торба за прах.

*5. С градински накрайник, акумулаторна батерия (BL1040B) и без торба за прах.

- Поради нашата непрекъсната научно-развойна дейност посочените тук спецификации могат да бъдат променени без предизвестие.
- Спецификациите може да са различни в различните държави.
- Теглото може да се различава в зависимост от принадлежността(ите), включително акумулаторната батерия. Най-леката и най-тежката комбинация в съответствие с процедурата на EPTA 01/2014 са показани в таблицата.

Приложима акумулаторна батерия и зарядно устройство

Акумулаторна батерия	BL1015 / BL1016 / BL1020B / BL1021B / BL1040B / BL1041B
Зарядно устройство	DC10SA / DC10SB / DC10WC / DC10WD / DC18RE

- Някои от акумулаторните батерии и зарядните устройства, посочени по-горе, може да не са налични в зависимост от региона на местоживеене.

⚠ ПРЕДУПРЕЖДЕНИЕ: Използвайте само посочените по-горе акумулаторни батерии и зарядни устройства. Използването на други акумулаторни батерии и зарядни устройства може да причини нараняване и/или пожар.

Символи

По-долу са описани символите, които може да се използват за тази машина. Задължително е да се запознаете с техните значения, преди да пристъпите към работа.

	Необходимо е особено внимание.
	Прочетете ръководството за експлоатация.
	Дръжте ръцете си далеч от въртящите се части.
	Дългата коса може да се заплете и да възникне инцидент.
	Дръжте страничните лица надалеч.
	Носете предпазни средства за очите и ушите.



Да не се излага на въздействието на влага.



Само за страни от ЕС
Не изхвърляйте електрооборудване или акумулаторни батерии с битовите отпадъци!

При спазване на Европейската директива относно отпадъците от електрическо и електронно оборудване и директивата относно батерии и акумулатори и отпадъци от батерии и акумулатори и приложението им съгласно националното законодателство, бракуваното електрическо оборудване и батерии и пакет(и) батерии трябва да се събират разделно и да се връщат в места за рециклиране, съобразени с изискванията за опазване на околната среда.

Предназначение

Машината е предназначена за издухване и засмукване.

Шум

Обичайното ниво на шума с тегловен коефициент А, определено съгласно EN62841-1:

Модел UB100D

Ниво на звуково налягане (L_{pA}): 74 dB(A)

Коефициент на неопределеност (K): 3 dB(A)

Обичайното ниво на шума с тегловен коефициент А, определено съгласно EN50636-2-100:

Модел UB101D

Ниво на звуково налягане (L_{pA}): 76,4 dB(A)

Коефициент на неопределеност (K): 0,4 dB(A)

Ниво на звукова мощност (L_{WA}): 86,3 dB(A)

Коефициент на неопределеност (K): 0,7dB(A)

ЗАБЕЛЕЖКА: Обявената(ите) стойност(и) на шумовите емисии е(са) измерена(и) в съответствие със стандартни методи за изпитване и може да се използва(т) за сравняване на инструменти.

ЗАБЕЛЕЖКА: Обявената(ите) стойност(и) на шумови емисии може да се използва(т) също и за предварителна оценка на вредното въздействие.

⚠ ПРЕДУПРЕЖДЕНИЕ: Използвайте предпазни средства за слуха.

⚠ ПРЕДУПРЕЖДЕНИЕ: Нивото на шума при работа с електрическия инструмент може да се различава от обявената(ите) стойност(и) в зависимост от начина на използване на инструмента, по-специално какъв детайл се обработва.

⚠ ПРЕДУПРЕЖДЕНИЕ: Задължително определете предпазни мерки за защита на оператора въз основа на оценка на риска в реални работни условия (като се вземат предвид всички етапи на работния цикъл, като например момента на изключване на инструмента, работата на празен ход, както и времето на задействане).

Вибрации

Общата стойност на вибрациите (сума от три осови вектора), определена съгласно EN62841-1:

Модел UB100D

Работен режим: работа без товар

Ниво на вибрациите (a_h): 2,5 m/s^2 или по-малко

Коефициент на неопределеност (K): 1,5 m/s^2

Общата стойност на вибрациите (векторна сума на вибрациите по трите оси), определена съгласно EN50636-2-100:

Модел UB101D

Работен режим: работа без товар

Ниво на вибрациите (a_h): 2,5 m/s^2 или по-малко

Коефициент на неопределеност (K): 1,5 m/s^2

ЗАБЕЛЕЖКА: Обявената(ите) обща(и) стойност(и) на вибрациите е(са) измерена(и) в съответствие със стандартни методи за изпитване и може да се използва(т) за сравняване на инструменти.

ЗАБЕЛЕЖКА: Обявената(ите) обща(и) стойност(и) на вибрациите може да се използва(т) също и за предварителна оценка на вредното въздействие.

⚠ ПРЕДУПРЕЖДЕНИЕ: Нивото на вибрациите при работа с електрически инструмент може да се различава от обявената(ите) стойност(и) в зависимост от начина на използване на инструмента, по-специално какъв детайл се обработва.

⚠ ПРЕДУПРЕЖДЕНИЕ: Задължително определете предпазни мерки за защита на оператора въз основа на оценка на риска в реални работни условия (като се вземат предвид всички етапи на работния цикъл, като например момента на изключване на инструмента, работата на празен ход, както и времето на задействане).

ЕО декларация за съответствие

Само за европейските страни

ЕО декларацията за съответствие е включена като Анекс А към тази инструкция за употреба.

ПРЕДУПРЕЖДЕНИЯ ЗА БЕЗОПАСНОСТ

Общи предупреждения за безопасност при работа с електрически инструменти

⚠ ПРЕДУПРЕЖДЕНИЕ: Прочетете всички предупреждения, инструкции, илюстрации и спецификации за безопасността, предоставени с този електрически инструмент. При неспазване на изброените по-долу инструкции има опасност от токов удар, пожар и/или тежко нараняване.

Запазете всички предупреждения и инструкции за справка в бъдеще.

Терминът "електрически инструмент" в предупрежденията се отнася за вашия инструмент (с кабел за включване в мрежата) или работещ на батерии (безжичен) електрически инструмент.

Инструкции за безопасност за акумулаторната въздуходувка

⚠ ПРЕДУПРЕЖДЕНИЕ: Прочетете всички предупреждения за безопасност и всички инструкции. При неспазване на предупрежденията и инструкциите има опасност от токов удар, пожар и/или тежко нараняване.

Запазете всички предупреждения и инструкции за справка в бъдеще.

Обучение

1. Прочетете инструкциите внимателно. Запознайте се с органите за управление и правилата за правилна експлоатация на машината.
2. Никога не допускайте с машината да работят деца, хора с намалени физически, сетивни или умствени способности или без нужния опит и познания, както и хора, непознати с тези инструкции за работа. Местните закони може да предвиждат ограничения за възрастта на оператора.
3. Никога не работете с инструмента в близост до хора, особено деца, или домашни любимци.
4. Не забравяйте, че операторът/потребителят носи отговорност за инциденти или опасни ситуации с други лица или тяхната собственост.

Подготовка

1. Винаги носете стабилни обувки и дълги панталони, когато работите с инструмента.
2. Не носете широки дрехи или бижута, които могат да бъдат захванати във входния отвор за въздух. Пазете дългите коси далече от входните отвори за въздух.
3. Когато използвате електрически инструменти, винаги носете защитни очила, за да предпазите очите си от нараняване. Очилата трябва да съответстват на ANSI Z87.1 в САЩ, EN 166 в Европа или AS/NZS 1336 в Австралия/Нова Зеландия. Освен това, в Австралия/Нова Зеландия има законово изискване за носене на маска за защита на лицето.

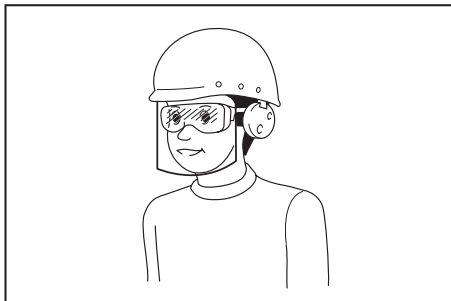

Работодателят е длъжен да наложи използването на подходящи предпазни средства от операторите на инструментите и всички лица, намиращи се непосредствено в работната зона.

4. За да се предотврати раздразване, предизвикано от праха, се препоръчва да се носи маска за лице.
5. При работа с машината винаги носете непълзгащи се и защитни обувки. Нехлзгащите се затворени защитни ботуши и обувки намаляват риска от нараняване.

6. Използвайте лични предпазни средства. Винаги носете предпазни средства за очите. Защитното оборудване като маска против прах, безопасни обувки, които не се пързаят, твърда шапка или защита против топлина, прилагани при подходящи условия, намаляват риска от нараняване.

Работа

1. Изключете машината и махнете акумулаторната батерия, уверете се, че всички движещи се части са напълно неподвижни
 - когато оставяте машината.
 - преди почистване на задръствания.
 - преди проверка, почистване или работа по машината.
 - ако машината започне да вибрира необичайно.
 - когато преобразувате машината от въздуходувка в прахосмукачка и обратно.
2. Работете с машината само на дневна светлина или на добро изкуствено осветление.
3. Не се пресягайте, стъпвайте здраво и пазете равновесие през цялото време.
4. Винаги стъпвайте стабилно, когато сте на наклон.
5. Ходете, никога не тичайте.
6. Поддържайте всички входни отвори за охлаждащ въздух без замърсявания.
7. Никога не издухвайте замърсяванията по посока на околните.
8. Работете с машината в препоръчвана позиция и върху твърда повърхност.
9. Не работете с машината на високо.
10. Когато използвате машината, никога не насочвайте накрайника към човек, намиращ се в близост.
11. Никога не запушвайте смукателния отвор и/или отвора за издухване.
 - Когато работите в запрашена зона, внимавайте да не запушите смукателния отвор или отвора за издухване с прах или замърсявания.
 - Не използвайте накрайници, които не са предоставени от Makita.
 - Не използвайте въздуходувката за надуване на топки, гумена лодка или подобни предмети.
12. Не работете с машината в близост до прозорци и подобни.
13. Препоръчва се с машината да се работи само в подходящата част от денонощието – не рано сутрин или късно през нощта, когато няма да пречи на другите хора.
14. Препоръчва се преди издухването да се използват гребла и метли, за да се освободят замърсяванията.
15. Ако машината се удари в чужди предмети или започне да издава необичаен шум или да вибрира, веднага изключете машината, за да я спрете. Извадете акумулаторната батерия от машината и проверете машината за наличие на повреди, преди да я включите отново и да работите с нея. Ако машината е повредена, обърнете се към упълномощените сервизни центрове на Makita за ремонт.
16. Не поставяйте пръстите си или други предмети в смукателния отвор или в отвора за издухване.

17. Не допускате случайна стартване. Уверете се, че превключвателят е в изключено положение, преди да поставите акумулаторната батерия, когато вземате или носите машината. Носенето на машината, докато пръстът Ви е върху превключвателя, или включването на захранването на машината, когато превключвателят е задействан, е предпоставка за несчастни случаи.
18. Никога не издухвайте и не засмуквайте опасни материали, като гвоздеи, парчета стъкло или остри предмети.
19. Не работете с машината в близост до леснозапалими материали.
20. Избягвайте да работите с машината продължително време при ниски температури.

Техническа поддръжка и съхранение

1. За да сте сигурни, че машината е в добро работно състояние, поддържайте всички гайки, болтове и винтове здраво затегнати.
2. Ако частите са износени или повредени, заменете ги с части, предоставени от Makita.
3. Съхранявайте машината на сухо място, недостъпно за деца.
4. Когато спирате машината, за да извършите проверка, обслужване, съхранение или да смените принадлежност, изключвайте я и се уверявайте, че всички движещи се части са спрели напълно, след което изваждайте акумулаторната батерия. Преди да работите по машината, оставете я да се охлади. Извършвайте грижливо техническата поддръжка на машината и я пазете чиста.
5. Винаги оставяйте машината да се охлади, преди да я приберете.
6. Не излагайте машината на дъжд. Съхранявайте машината на закрито.
7. Когато повдигате машината, не забравяйте да сгънете коленете си и внимавайте да не нараните гърба си.

Ползване и грижа за акумулаторните батерии

1. Презареждайте само със зарядното устройство, което е посочено от производителя. Зарядно устройство, което е подходящо за едни акумулаторни батерии, може да създаде риск от пожар, ако се използва с други акумулаторни батерии.
2. Използвайте електрическите инструменти само с акумулаторни батерии, конкретно предназначени за тях. Използването на други акумулаторни батерии може да създаде риск от нараняване и пожар.
3. Когато акумулаторните батерии не се използват, ги дръжте далече от други метални предмети като кламери, монети, ключове, пирони, винтове или други дребни такива, които могат да дадат накъсо изводите им. Закъсяването на изводите на акумулаторна батерия може да предизвика изгаряния или пожар.
4. При грубо манипулиране е възможно изхвърляне на течност от батериите; избягвайте контакт с тях. При случайно докосване изплакнете с вода. Ако течност попадне в очите, потърсете допълнително и медицинска помощ. Изхвърлената от батериията течност може да предизвика възпаления или изгаряния.

5. Не използвайте батерията или инструмента, който е повреден или променен. Повредените или променените батерии могат да проявяват непредвидимо поведение, което може да доведе до пожар, експлозия или опасност от нараняване.
6. Не излагайте батерията или инструмента на огън или прекомерна температура. Излагането на огън или температура над 130°C може да доведе до експлозия.
7. Спазвайте всички инструкции за зареждане и не зареждайте батерията или инструмента извън диапазона на температура, посочен в инструкциите. Неправилното зареждане или при температура извън посочения диапазон може да доведе до повреда на батерията и да повиши опасността от пожар.

Безопасност при работа с електрически ток и акумулаторната батерия

1. Не изхвърляйте акумулаторната(ите) батерия(и) в огън. Клетките на батерията могат да експлодират. Проверете местните разпоредби за евентуални специални инструкции за унищожаване.
2. Не отваряйте или повреждайте акумулаторната батерия(и). Изтичащият електролит има разяждащо действие и може да увреди очите или кожата. Може да бъде токсичен при поглъщане.
3. Не зареждайте батерията под дъжд или на влажни места.
4. Не зареждайте акумулаторната батерия на открито.
5. Не хващайте зарядното устройство, включително щепсела и изводите му, с мокри ръце.
6. Избягвайте опасни среди. Инструментът да не се използва във влажни или мокри участъци и да не се излага на дъжд. Попадналата в инструмента вода увеличава риска от токов удар.

Сервизно обслужване

1. Дайте вашия електрически инструмент за сервизно обслужване от квалифициран техник, който ползва само оригинални резервни части. Така ще осигурите поддръжването на безопасността на електрическия инструмент.
2. Никога не обслужвайте повредени батерии. Обслужването на батерии трябва да се извършва само от производителя или упълномощени фирми за обслужване.

ЗАПАЗЕТЕ НАСТОЯЩИТЕ ИНСТРУКЦИИ.

▲ПРЕДУПРЕЖДЕНИЕ: НЕ позволявайте комфорта от познването на продукта (придобит при дългата му употреба) да замени стриктното спазване на правилата за безопасност за въпросния продукт.

НЕПРАВИЛНАТА УПОТРЕБА и неспазването на правилата за безопасност, посочени в настоящото ръководство за експлоатация, може да доведе до тежки наранявания.

Важни инструкции за безопасност за акумулаторната батерия

1. Преди да използвате акумулаторната батерия, прочетете всички инструкции и предупредителни маркировки на (1) зарядното устройство за батериите, (2) за батериите и (3) за използващата батерияте продукт.
2. Не разглобявайте и не променяйте акумулаторната батерия. Това може да предизвика пожар, прегряване или взрив.
3. Ако мощността на машината намалее много, веднага спрете да работите. Това може да доведе до риск от прегряване, до възможни изгаряния и даже до експлозии.
4. Ако в очите ви попадне електролит, изплакнете ги с чиста вода и веднага потърсете лекарска помощ. Това може да доведе до загуба на зрението ви.
5. Не давайте на късо акумулаторните батерии:
 - (1) Не докосвайте клемите с проводими материали.
 - (2) Избягвайте съхраняването на акумулаторните батерии в контейнер с други метални предмети като пирони, монети и други подобни.
 - (3) Не излагайте акумулаторните батерии на вода или дъжд.Закъсяването на акумулаторна батерия може да доведе до протичане на много силен ток, до прегряване, до възможни изгаряния и даже до разпадане на батерията.
6. Не съхранявайте и не използвайте инструмента и акумулаторните батерии на места, където температурата може да достигне или надмине 50 °C (122 °F).
7. Не изгаряйте акумулаторните батерии даже и ако те са сериозно повредени или напълно износени. Акумулаторната батерия може да експлодира в огън.
8. Не забивайте пирони, не режете, не смачкавайте, не хвърляйте, не изпускайте и не удряйте в твърд предмет акумулаторната батерия. Това поведение може да предизвика пожар, прегряване или взрив.
9. Не използвайте повредени акумулаторни батерии.
10. Съдържащите се литиево-йонни акумулаторни батерии са обект на изискванията на законодателството за опасни стоки.

При търговски превози, напр. от трети страни, следитори, трябва да се спазват специални изисквания за опаковане и етикетирание.

За подготовка на артикула, който трябва да бъде изпратен, е необходима консултация с експерт по опасните материали. Моля, спазвайте и евентуално по-подробните национални разпоредби. Запелете с лента или покрийте откритите контакти и опаковайте акумулаторната батерия по такъв начин, че да не може да се премества в опаковката.
11. При изхвърляне на акумулаторната батерия я извадете от инструмента и я изхвърлете на подходящо място. Спазвайте местните разпоредби за изхвърляне на акумулаторни батерии.

12. Използвайте батерияте само с продукти, определени от Makita. Поставянето на батериите към неподобрени продукти може да предизвика пожар, прегряване, взрив или изтичане на електролит.
13. Ако инструментът няма да се използва продължително време, батерията трябва да се извади от него.
14. По време на и след употреба акумулаторната батерия може да поеме топлина, която може да причини изгаряния или нискотемпературни изгаряния. Внимавайте, когато боравите с горещите акумулаторни батерии.
15. Не докосвайте клемата на инструмента веднага след употреба, тъй като е възможно да е достатъчно нагрята, за да предизвика изгаряния.
16. Не позволявайте стружки, прах или почва да полепват по клемите, отворите и каналите на акумулаторната батерия. Това може да доведе до лоши работни характеристики или повреда на инструмента или акумулаторната батерия.
17. Освен ако инструментът поддържа използването в близост до високоволтови електропроводи, не използвайте акумулаторната батерия близо до високоволтови електропроводи. Това може да доведе до неизправност или повреда на инструмента или акумулаторната батерия.
18. Пазете батерията от деца.

ЗАПАЗЕТЕ НАСТОЯЩИТЕ ИНСТРУКЦИИ.

⚠ВНИМАНИЕ: Използвайте само оригинални акумулаторни батерии на Makita. При използване на различни от акумулаторните батерии на Makita или стари акумулаторни батерии може да се получи пръскане на акумулаторната батерия, което да доведе до пожар, нараняване или повреда. Това също ще анулира гаранцията на Makita за инструмента и зарядното устройство Makita.

Съвети за поддържане на максимално дълъг живот на акумулаторните батерии

1. Зареждайте акумулаторните батерии, преди да са се разредили напълно. Когато забележите, че мощността на инструмента намалява, винаги спирайте работата с инструмента и заредете акумулаторната батерия.
2. Никога не презареждайте напълно заредена акумулаторна батерия. Презарядът скъсява експлоатационния живот на батерията.
3. Зареждайте акумулаторната батерия при стайна температура от 10 °C – 40 °C (50 °F – 104 °F). Оставете загнетите акумулаторни батерии да се охладят, преди да ги зареждате.
4. Когато не използвате акумулаторната батерия, извадете я от инструмента или зарядното устройство.

⚠ ВНИМАНИЕ: Преди да извършвате каквато и да е работа по машината, винаги изключвайте машината и изваждайте акумулаторната батерия.

Сглобяване за издухване

Поставяне или отстраняване на накрайника

Допълнителна принадлежност за UB101D

Подравнете изпъкналостите на накрайника с жлебовете на главния модул, след това вкарайте накрайника в главния модул и го завъртете, за да го заключите на мястото му.

► **Фиг.1:** 1. Накрайник

За да отстраните накрайника, изпълнете процедурата в обратен ред.

Поставяне или отстраняване на градинския накрайник

Допълнителна принадлежност за UB100D

Подравнете изпъкналостите на градинския накрайник с жлебовете на главния модул, след това вкарайте градинския накрайник в главния модул и го завъртете, за да го заключите на мястото му.

► **Фиг.2:** 1. Градински накрайник

За да отстраните градинския накрайник, изпълнете процедурата в обратен ред.

Поставяне или отстраняване на четката и избърсващия накрайник

Допълнителна принадлежност за UB100D/UB101D

Закрепете четката или избърсващия накрайник към гъвкавия маркуч и след това закрепете гъвкавия маркуч към главния модул.

► **Фиг.3:** 1. Четка 2. Избърсващ накрайник
3. Гъвкав маркуч

За да отстраните четката или избърсващия накрайник, изпълнете процедурата в обратен ред.

Поставяне или отстраняване на дългия накрайник

Допълнителна принадлежност за UB100D/UB101D

Поставете дългия накрайник по същия начин като накрайника. За да отстраните дългия накрайник, изпълнете процедурата в обратен ред.

Поставяне или отстраняване на конусовидния накрайник

Допълнителна принадлежност за UB100D/UB101D

Монтирайте конусовидния накрайник върху накрайника и след това поставете накрайника в главния модул. За да отстраните конусовидния накрайник, изпълнете процедурата в обратен ред.

Сглобяване за засмукване

Поставяне или отстраняване на накрайника

Допълнителна принадлежност за UB101D

Подравнете изпъкналостите на накрайника с жлебовете на главния модул, след това вкарайте накрайника в главния модул и го завъртете, за да го заключите на мястото му.

► **Фиг.4:** 1. Накрайник

За да отстраните накрайника, изпълнете процедурата в обратен ред.

Поставяне или отстраняване на торбата за прах

Допълнителна принадлежност за UB100D/UB101D

Подравнете изпъкналостите на съединителната част на торбата за прах с жлебовете на главния модул, след това вкарайте съединителната част в главния модул и я завъртете, за да я заключите на мястото ѝ.

► **Фиг.5:** 1. Съединителна част 2. Торба за прах

За да отстраните торбата за прах, изпълнете процедурата в обратен ред.

Поставяне или отстраняване на комплекта на гъвкавия маркуч

Допълнителна принадлежност за UB100D/UB101D

Монтирайте съединителната част, гъвкавия маркуч, тръбата и плоския накрайник в този ред.

► **Фиг.6:** 1. Съединителна част 2. Гъвкав маркуч
3. Тръба 4. Плосък накрайник

За да отстраните комплекта на гъвкавия маркуч, изпълнете процедурата в обратен ред.

ОПИСАНИЕ НА ФУНКЦИИТЕ

⚠ВНИМАНИЕ: Винаги проверявайте дали машината е изключена и дали акумулаторната батерия е извадена, преди да регулирате или проверявате дадена функция на машината.

Поставяне и изваждане на акумулаторната батерия

⚠ВНИМАНИЕ: Винаги изключвайте машината преди поставяне или изваждане на акумулаторната батерия.

⚠ВНИМАНИЕ: Когато поставяте или изваждате акумулаторната батерия, дръжте здраво машината и акумулаторната батерия. Ако не държите здраво машината и акумулаторната батерия, те могат да се изплъзнат от ръцете Ви и да се повредят или да предизвикат нараняване.

⚠ВНИМАНИЕ: Винаги монтирайте акумулаторната батерия докрай, така че червеният индикатор да не се вижда. В противен случай акумулаторната батерия може да изпадне случайно от машината, да Ви нарани или да нарани някого около Вас.

⚠ВНИМАНИЕ: Не инсталирайте акумулаторната батерия със сила. Ако батерията не се движи свободно, тя не е била поставена правилно.

► **Фиг.7:** 1. Червен индикатор 2. Бутон 3. Акумулаторна батерия

За да извадите акумулаторната батерия, я плъзнете извън машината, като едновременно с това плъзгате бутона в предната част на акумулаторната батерия.

За да поставите акумулаторната батерия, изравнете езичето на акумулаторната батерия с жлеба в корпуса и го плъзнете на мястото му. Вмъкнете го докрай, докато ключалката го задържи на място с малко прищракане. В случай че видите червения индикатор в горната част на бутона, това означава, че тя не е фиксирана напълно на мястото си.

Предпазна система на акумулатора

Машината е снабдена със система за защита на акумулаторната батерия. Тази система автоматично прекъсва захранването на електромотора, за да осигури по-дълъг живот на акумулаторната батерия. Машината ще спре автоматично по време на работа, ако тя и/или батерията се намират в едно от следните състояния:

Претоварване:

Машината се използва по начин, който налага използването на прекалено много ток. В този случай изключете машината и преустановете приложението, което я претоварва. След това включете машината за повторно стартиране.

Ако машината не стартира отново, акумулаторната батерия е прегряла. При това положение оставете акумулаторната батерия да изстине, преди да включите машината отново.

Ниско напрежение на батерията:

Оставащият капацитет на акумулаторната батерия е твърде малък, за да може да осигури работа на машината. Ако включите машината, двигателят стартира, но скоро след това спира. При такава ситуация извадете и заредете акумулаторната батерия.

Индикация на оставащата капацитет на акумулаторната батерия

Само за акумулаторни батерии с индикатор

► **Фиг.8:** 1. Светлини индикатори 2. Бутон за проверка

Натиснете бутона за проверка на акумулаторната батерия за показване на оставащия заряд на батерията. Светлинните индикатори ще светнат за няколко секунди.

Светлини индикатори		Оставащ заряд на батерията
Свети	Изкл.	
		75% до 100%
		50% до 75%
		25% до 50%
		0% до 25%

ЗАБЕЛЕЖКА: В зависимост от условията на употреба и околната температура е възможно показванията леко да се различават от действителния капацитет.

Включване

⚠ПРЕДУПРЕЖДЕНИЕ: Преди да поставите акумулаторната батерия в машината, винаги се уверявайте, че пусковият прекъсвач работи правилно и се връща в положение „ИЗКЛ.“ при освобождаване.

► **Фиг.9:** 1. Пусков прекъсвач

За да стартирате машината, натиснете пусковия прекъсвач. Скоростта се увеличава чрез увеличаване на натиска върху пусковия прекъсвач. За спиране освободете пусковия прекъсвач.

БЕЛЕЖКА: Ако машината е била използвана без прекъсване до разреждане на акумулаторната батерия, оставете машината в покой за най-малко 15 минути, преди да използвате машината със заредена батерия.

Пръстен за регулиране на оборотите

► **Фиг.10:** 1. Пръстен за регулиране на оборотите

Скоростта може да се регулира, като се завърти пръстенът за регулиране на оборотите към числата от 1 до 3. Оборотите се увеличават, когато регулаторът се върти по посока на числото 3. Оборотите се понижават, когато регулаторът се върти по посока на числото 1.

В таблицата по-долу можете да видите зависимостта между числата на пръстена за регулиране и оборотите.

Цифра	Обороти
3	Високи
2	Средни
1	Ниски

БЕЛЕЖКА: При завъртане на пръстена пусковият прекъсвач трябва да е напълно освободен. В противен случай машината може да се повреди.

Експлоатация

⚠ВНИМАНИЕ: Не поставяйте машината на земята, докато е включена. През смукателния отвор може да влязат пясък или прах и да причинят неизправност или нараняване.

Работа с въздуходувката

⚠ВНИМАНИЕ: Когато работите с въздуходувката трябва да свалите торбата за прах от машината и да поставите накрайника на място, за да издухвате.

Дръжте машината здраво с ръка и извършвайте издухването, като я движите бавно. Когато извършвате издухване около сграда, голям камък или автомобил, насочвайте накрайника настрани от тях. Когато работите в ъгъл, започнете от него и след това се преместете в широката зона.

▶ За UB100D

▶ Фиг.11

▶ За UB101D

▶ Фиг.12

Засмукване

⚠ВНИМАНИЕ: Когато извършвате засмукване трябва да поставите торбата за прах и накрайника на мястото им на машината.

⚠ВНИМАНИЕ: Проверявайте често торбата за прах за износване или влошено състояние.

⚠ВНИМАНИЕ: Преди да включите машината, не пропускайте да закрепите закрепващия елемент на торбата за прах.

⚠ВНИМАНИЕ: Винаги изключвайте машината преди да отваряте или закрепвате закрепващия елемент на торбата за прах.

БЕЛЕЖКА: Когато извършвате засмукване, не използвайте градинския накрайник. Засмуканите материали може да заседнат и да доведат до неизправност на машината.

БЕЛЕЖКА: Не допускате засмукване в машината на мокри материали, например мокри листа и чужди материали, например големи парчета дърво, метали, стъкло, камъчета и др. В противен случай може да се получи повреда.

БЕЛЕЖКА: Изпразвайте торбата за прах, преди да се напълни. В противен случай може да се получи повреда.

Дръжте машината с двете си ръце. Докато работите с машината, регулирайте пусковия прекъсвач, така че силата на засмукване да е подходяща за мястото и условията на работа.

▶ Фиг.13

Изпразвайте торбата за прах преди да се напълни прекалено много, като отстраните торбата за прах от машината и след това свалите закрепващия елемент.

▶ Фиг.14: 1. Закрепващ елемент

ПОДДРЪЖКА

⚠ВНИМАНИЕ: Преди да пристъпите към проверки или поддръжка на машината, винаги проверявайте дали е изключена и акумулаторната батерия е извадена.

За да се поддържа БЕЗОПАСНОСТТА и НАДЕЖДНОСТТА на продукта, ремонтите, поддръжката или регулирането трябва да се извършват от упълномощен сервиз или фабрични сервизни центрове на Makita, като винаги трябва да използвате резервни части от Makita.

Почистване на машината

Почиствайте машината, като избършете праха със суха кърпа или с кърпа, напоена с вода и миещ препарат и изстискана.

БЕЛЕЖКА: Не използвайте бензин, нафта, разредител, спирт и др. подобни. Това може да причини обезцветяване, деформация или пукнатини.

Отстранете праха или замърсяванията от смукателните отвори.

▶ Фиг.15: 1. Смукателен отвор

ОТСТРАНЯВАНЕ НА НЕИЗПРАВНОСТИ

Преди да заявите ремонт, сами извършете проверка. Ако откриете проблем, който не е обяснен в ръководството, не се опитвайте да демонтирате машината. Вместо това го занесете в някой от оторизирани сервиси на Makita, които винаги използват за ремонтите резервни части от Makita.

Състояние на неизправност	Възможно причина (неизправност)	Мерки за отстраняване
Двигателят не работи.	Не е инсталирана акумулаторна батерия.	Инсталирайте акумулаторната батерия.
	Проблем с батерията (ниско напрежение)	Заредете акумулаторната батерия. Ако зареждането не е ефективно, сменете акумулаторната батерия.
	Задвижващата система не работи нормално.	Обърнете се към местния упълномощен сервис за извършване на ремонт.
След кратко използване, двигателят спира да работи.	Нивото на заряда на акумулатора е ниско.	Заредете акумулаторната батерия. Ако зареждането не е ефективно, сменете акумулаторната батерия.
	Прегряване.	Спрете да използвате машината, за да може тя да се охлади.
Машината не достига максималната скорост.	Акумулаторната батерия е инсталирана неправилно.	Поставете акумулаторната батерия, както е описано в настоящото ръководство.
	Енергията на батерията спада.	Заредете акумулаторната батерия. Ако зареждането не е ефективно, сменете акумулаторната батерия.
	Задвижващата система не работи нормално.	Обърнете се към местния упълномощен сервис за извършване на ремонт.
Ненормални вибрации: ⇒ спрете веднага машината!	Задвижващата система не работи нормално.	Обърнете се към местния упълномощен сервис за извършване на ремонт.
Моторът не може да спре: ⇒ Незабавно извадете акумулаторната батерия!	Неизправност на електрическата или електронната система.	Свалете акумулаторната батерията и се обърнете към местния упълномощен сервис за извършване на ремонт.

ДОПЪЛНИТЕЛНИ АКСЕСОАРИ

⚠ ВНИМАНИЕ: Препоръчва се използването на тези аксесоари или накрайници с Вашия продукт Makita, описан в настоящото ръководство. Използването на други аксесоари или накрайници може да доведе до опасност от телесни повреди. Използвайте съответните аксесоар или приспособление само по предназначение.

Ако имате нужда от помощ за повече подробности относно тези аксесоари, се обърнете към местния сервизен център на Makita.

- Накрайник
- Градински накрайник
- Торба за прах
- Дълъг накрайник
- Конусовиден накрайник
- Комплект на гъвкавия маркуч
- Комплект на гъвкавия маркуч (за четка/избърсващ накрайник)
- Четка
- Избърсващ накрайник
- Оригинална акумулаторна батерия и зарядно устройство на Makita

ЗАБЕЛЕЖКА: Някои артикули от списъка може да са включени в комплекта на продукта като стандартни аксесоари. Те може да са различни в различните държави.

SPECIFIKACIJE

Model:		UB100D	UB101D
Kapaciteti	Volumen zraka *1	0 - 2,6 m ³ /min	
	Brzina zraka (prosječna)	0 - 62 m/s *2	0 - 45 m/s *3
	Brzina zraka (maks.)	0 - 75 m/s *2	0 - 56 m/s *3
Ukupna dužina		508 mm *4	852 mm *5
Nazivni napon		DC 10,8 V - 12 V maks.	
Neto težina	S mlaznicom	1,4 - 1,9 kg	–
	S vrtnom mlaznicom	–	1,4 - 1,9 kg

*1. Bez mlaznica.

*2. S mlaznicom.

*3. S vrtnom mlaznicom.

*4. S mlaznicom i baterijskim uloškom (BL1040B) te bez vreće za prašinu.

*5. S vrtnom mlaznicom i baterijskim uloškom (BL1040B) te bez vreće za prašinu.

- Zahvaljujući našem stalnom programu razvoja i istraživanja, navedene specifikacije podložne su promjenama bez obavijesti.
- Specifikacije mogu biti različite ovisno o zemlji.
- Težina se može razlikovati ovisno o opremi, uključujući baterijski uložak. Najlakša i najteža kombinacija, sukladno postupku EPTA 01/2014, prikazane su u nastavku.

Odgovarajući baterijski uložak i punjač

Baterija	BL1015 / BL1016 / BL1020B / BL1021B / BL1040B / BL1041B
Punjač	DC10SA / DC10SB / DC10WC / DC10WD / DC18RE

- Neki od navedenih baterijskih uložaka i punjača možda neće biti dostupni ovisno o regiji u kojoj se nalazite.

⚠ UPOZORENJE: Upotrebjavajte samo navedene baterijske uloške i punjače. Upotreba bilo koje druge vrste baterijskih uložaka i punjača može prouzročiti ozljede i/ili požar.

Simboli

U nastavku su prikazani simboli koji se upotrebljavaju za opremu. Prije korištenja provjerite jeste li razumjeli njihovo značenje.

	Potreban poseban oprez i pozornost.
	Pročitajte priručnik s uputama.
	Držite ruke podalje od dijelova koji se okreću.
	Duga kosa može dovesti do nezgode uslijed zapetljavanja.
	Držite podalje od prolaznika.
	Nosite zaštitu za oči i uši.
	Nemojte izlagati vlazi.



Samo za države EU
Nemojte odlagati električnu opremu ili bateriju zajedno s kućnim otpadom!
Sukladno europskim direktivama o otpadnoj električnoj i elektroničkoj opremi, baterijama i akumulatorima te otpadnim baterijama i akumulatorima te njihovoj primjeni sukladno nacionalnim zakonima, električna oprema i baterije na kraju vijeka trajanja moraju se zasebno prikupiti i vratiti u ekološki kompatibilno postrojenje za recikliranje.

Namjena

Stroj je namijenjen za otpuhivanje i usisavanje.

Buka

Tipična jačina buke označena s A, određena sukladno EN62841-1:

Model UB100D

Razina tlaka zvuka (L_{pA}) : 74 dB (A)

Neodređenost (K): 3 dB (A)

Tipična jačina buke označena s A, određena skladno EN50636-2-100:

Model UB101D

Razina tlaka zvuka (L_{pA}) : 76,4 dB (A)

Neodređenost (K): 0,4 dB (A)

Razina snage zvuka (L_{WA}) : 86,3 dB (A)

Neodređenost (K): 0,7 dB (A)

NAPOMENA: Deklarirana vrijednost emisije buke izmjerena je prema standardnoj metodi testiranja i može se rabiti za usporedbu jednog alata s drugim.

NAPOMENA: Deklarirana vrijednost emisije buke također se može rabiti za preliminarnu procjenu izloženosti.

⚠ UPOZORENJE: Nosite zaštitu za uši.

⚠ UPOZORENJE: Emisija buke tijekom stvarnog korištenja električnog ručnog alata se može razlikovati od deklariranih vrijednosti emisije, ovisno o načinu na koji se alat rabi, posebice ovisno o tome kakav se izradak izrađuje.

⚠ UPOZORENJE: Nemojte zaboraviti da identifikirate sigurnosne mjere zaštite rukovatelja koje se temelje na procjeni izloženosti u stvarnim uvjetima korištenja (uzimajući u obzir sve dijelove radnog ciklusa, poput vremena kada je alat isključen i kada on radi u praznom hodu, a također i vrijeme okidanja).

Vibracija

Ukupna vrijednost vibracija (troosni vektorski zbir) izračunata u skladu s EN62841-1:

Model UB100D

Način rada: pogon bez opterećenja

Emisija vibracija (a_{hv}) : 2,5 m/s² ili manje

Neodređenost (K): 1,5 m/s²

Ukupna vrijednost vibracija (troosni vektorski zbir) izračunata u skladu s EN50636-2-100:

Model UB101D

Način rada: pogon bez opterećenja

Emisija vibracija (a_{hv}) : 2,5 m/s² ili manje

Neodređenost (K): 1,5 m/s²

NAPOMENA: Deklarirana vrijednost ukupnih vibracija izmjerena je prema standardnoj metodi testiranja i može se rabiti za usporedbu jednog alata s drugim.

NAPOMENA: Deklarirana vrijednost ukupnih vibracija također se može rabiti za preliminarnu procjenu izloženosti.

⚠ UPOZORENJE: Emisija vibracija tijekom stvarnog korištenja električnog ručnog alata se može razlikovati od deklariranih vrijednosti emisije, ovisno o načinu na koji se alat rabi, posebice ovisno o tome kakav se izradak izrađuje.

⚠ UPOZORENJE: Nemojte zaboraviti da identifikirate sigurnosne mjere zaštite rukovatelja koje se temelje na procjeni izloženosti u stvarnim uvjetima korištenja (uzimajući u obzir sve dijelove radnog ciklusa, poput vremena kada je alat isključen i kada on radi u praznom hodu, a također i vrijeme okidanja).

Izjava o sukladnosti EZ

Samo za države članice Europske unije

Izjava o sukladnosti EZ u pravitku je Priloga A ovih uputa za upotrebu.

SIGURNOSNA UPOZORENJA

Opća sigurnosna upozorenja za električne ručne alate

⚠ UPOZORENJE: Pročitajte sva sigurnosna upozorenja, upute, ilustracije i specifikacije priložene uz ovaj električni ručni alat. Nepridržavanje svih uputa navedenih u nastavku može rezultirati strujnim udarom, požarom i/ili ozbiljnim ozljedama.

Sačuvajte sva upozorenja i upute radi kasnijeg korištenja.

Pojam „električni alat“ u upozorenjima odnosi se na električni (kabelski) alat uključen u struju ili na bežične električne alate (na baterije).

Sigurnosne upute za bežični ventilator za lišće

⚠ UPOZORENJE: Pročitajte sva sigurnosna upozorenja i sve upute. Nepridržavanje upozorenja ili uputa može rezultirati strujnim udarom, požarom i/ili ozbiljnim ozljedom.

Sačuvajte sva upozorenja i upute radi kasnijeg korištenja.

Obuka

1. Pažljivo pročitajte upute. Upoznajte se s kontrolama i pravilnom upotrebom stroja.
2. Nikada nemojte dopustiti uporabu stroja djeci, osobama sa smanjenim fizičkim, osjetilnim ili mentalnim sposobnostima ili s nedovoljnim iskustvom i znanjem ili osobama koje nisu upoznate s uputama za uporabu stroja. Dob rukovatelja može biti ograničena lokalnim propisima.
3. Nikada ne upotrebljavajte stroj dok su u blizini ljudi, a naročito djeca ili kućni ljubimci.
4. Imajte na umu da je rukovatelj ili korisnik odgovoran za nesreće ili opasnosti koje se mogu dogoditi drugim ljudima ili njihovoj imovini.

Priprema

1. Uvijek nosite čvrstu obuću i duge hlače dok rukujete strojem.
2. Nemojte nositi široku odjeću ili nakit koji se može uvući u otvor za zrak. Držite dugu kosu dalje od otvora za zrak.
3. Uvijek nosite zaštitne naočale kako biste zaštitili oči od ozljeđivanja električnim uređajima. Naočale moraju biti u skladu s normom ANSI Z87.1 u SAD-u, EN 166 u Europi ili AS/NZS 1336 u Australiji/Novom Zelandu. U Australiji/Novom Zelandu također je zakonski propisano nošenje maske za lice radi zaštite lica.

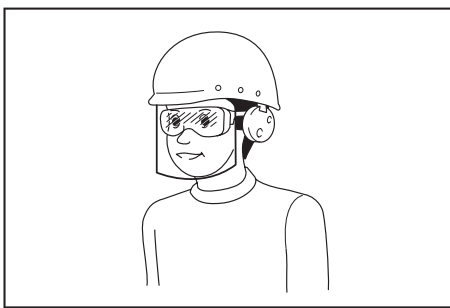

Poslodavac je odgovoran za provedbu mjere obveznog nošenja zaštitne opreme za rukovatelje i druge osobe u neposrednom radnom okruženju pri rukovanju alatom.

- Preporučuje se nošenje maske za lice radi sprječavanja iritacije prašinom.
- Tijekom rada sa strojem uvijek nosite zaštitnu obuću s potplatima koji se ne klizaju. Protuklizne, zatvorene čizme umanjit će opasnost od ozljeda.
- Koristite se osobnom zaštitnom opremom. Uvijek nosite zaštitu za oči. Zaštitna oprema, poput maske za prašinu, protuklizne zaštitne obuće, kacige ili štitnika za uši, korištena u odgovarajućim uvjetima smanjuje mogućnost tjelesnih ozljeda.

Rad

- Isključite stroj i izvadite baterijski uložak te provjerite jesu li se svi pomični dijelovi u potpunosti zaustavili u sljedećim situacijama
 - kad se morate udaljiti od stroja.
 - prije uklanjanja zapreka
 - prije provjere, čišćenja ili radova na stroju.
 - ako stroj počne neobičajeno vibrirati.
 - kad god prebacujete stroj s ventilatora na usisivač i obrnuto.
- Radite sa strojem samo na danjem svjetlu ili pod dobrim umjetnim osvjetljenjem.
- Nemojte se previše istezati i uvijek održavajte ravnotežu.
- Uvijek održavajte stabilnost na nagibima.
- Hodajte, nikada ne trčite.
- Sve otvore za zrak za hlađenje držite podalje od ostataka.
- Ostatke nikad ne otpuhujte u smjeru prolaznika.
- Strojem rukujte u preporučenom položaju i na čvrstim površinama.
- Ne rukujte strojem na visokim mjestima.
- Nikada ne usmjeravajte mlaznicu prema osobama u blizini kad upotrebljavate stroj.
- Nikada nemojte blokirati otvor za usis i/ili izlaz ventilatora.
 - Pazite da otvor za usis ili izlaz ventilatora ne blokirate prašinom ili prljavštinom kad radite u prašnjavom području.
 - Ne upotrebljavajte druge mlaznice osim onih koje isporučuje Makita.
 - Ventilator nemojte upotrebljavati za napuhivanje lopti, gumених čamaca ili sličnih predmeta.

- Nemojte upotrebljavati blizu otvorenog prozora itd.
- Preporučuje se upotreba stroja u prihvatljivo vrijeme - ne rano ujutro ili kasno navečer kada biste mogli smetati drugim ljudima.
- Prije otpuhivanja preporučuje se da ostatke usitnite uporabom grablji i metli.
- Ako stroj udari u neke strane predmete ili počne stvarati neobičajenu buku ili zamijetite neobičajene vibracije, odmah isključite stroj kako bi se zaustavio. Izvadite baterijski uložak iz stroja i pregledajte ima li na njemu oštećenja prije ponovnog pokretanja i rada sa strojem. Ako je stroj oštećen, za popravak se obratite ovlaštenim servisima tvrtke Makita.
- Nemojte stavljati prste ili druge predmete u otvor za usis ili izlaz ventilatora.
- Spriječite nehotično uključivanje. Prije umećanja baterijskog uložka, podizanja ili nošenja stroja, provjerite je li sklopka u isključenom položaju. Nošenje stroja s prstom na sklopki ili uključivanje napajanja stroja s uključenom sklopkom može prouzročiti nezgode.
- Nikada ne otpuhujte i ne usisavajte opasne materijale kao što su čavli, komadi stakla ili oštrice.
- Izbjegavajte rad sa strojem u blizini zapaljivih materijala.
- Izbjegavajte dugotrajan rad stroja u okruženju s niskom temperaturom.

Održavanje i skladištenje

- Sve matice, svornjake i vijke držite čvrsto zategnutima kako bi stroj bio u sigurnom radnom stanju.
- Ako su dijelovi potrošeni ili oštećeni, zamijenite ih dijelovima koje isporučuje Makita.
- Stroj čuvajte na suhom mjestu izvan dohvata djece.
- Kad stroj zaustavite radi pregleda, servisiranja, pohrane ili zamjene dodatnog pribora, isključite stroj i provjerite jesu li se svi pokretni dijelovi potpuno zaustavili pa uklonite baterijski uložak. Ohladite stroj prije bilo kakva rada na njemu. Stroj dobro održavajte i držite ga čistim.
- Stroj uvijek ohladite prije pohrane.
- Stroj ne izlažite kiši. Stroj pohranite u zatvorenom prostoru.
- Kad podižete stroj, obavezno savinite koljena i pazite da ne ozlijedite leđa.

Korištenje i održavanje alata na baterije

- Baterije punite isključivo punjačem koji preporučuje proizvođač. Punjač koji je prikladan za jednu vrstu baterija može uzrokovati opasnost od požara ako se koristi za drugu vrstu baterija.
- Ručni alat koristite isključivo s namjenskim i propisanim baterijama. Korištenje bilo koje druge vrste baterija može uzrokovati opasnost od ozljede i požara.
- Kad ih ne koristite, baterije držite podalje od drugih metalnih predmeta poput spjalica, kovanica, ključeva, čavala, vijaka i drugih sitnih metalnih predmeta koji mogu uzrokovati spoj između polova. Spajanje polova baterije može uzrokovati opekline ili požar.

4. **Pod djelovanjem sile tekućina može iscuriti iz baterije; izbjegavajte kontakt.** Ako slučajno dođe do kontakta, isperite vodom. Ako tekućina dođe u dodir s očima, zatražite dodatnu liječničku pomoć. Tekućina izbačena iz baterije može uzrokovati nadraženost ili opeklina.
5. **Ne koristite oštećenu ili preinačenu bateriju ili alat.** Oštećene ili preinačene baterije mogu se neočekivano ponašati te prouzročiti požar, eksploziju ili ozljede.
6. **Ne izlažite bateriju ili alat plamenu ili previsokoj temperaturi.** Izlaganje plamenu ili temperaturi višoj od 130 °C može prouzročiti eksploziju.
7. **Pridržavajte se svih uputa za punjenje i nemojte puniti bateriju ili alat izvan temperaturnog raspona navedenog u uputama.** Neispravno punjenje ili punjenje pri temperaturama izvan navedenog raspona mogu oštetiti bateriju i povećati opasnost od požara.

Električna sigurnost i sigurnost baterije

1. **Bateriju/e ne bacajte u vatru.** Čelija bi mogla eksplodirati. Provjerite u lokalnim propisima postoje li posebne upute za odlaganje.
 2. **Nemojte otvarati niti uništavati bateriju/e.** Ispušteni elektrolit jest korozivan i može oštetiti oči ili kožu. Možete se otrovati ako ga progutate.
 3. **Ne punite bateriju na kiši ili na mokrim mjestima.**
 4. **Ne punite bateriju na otvorenom.**
 5. **Ne rukujte punjačem, uključujući utikač punjača, i priključcima punjača mokrim rukama.** Izbjegavajte opasan okoliš. Alat nemojte upotrebljavati na vlažnim ili mokrim mjestima niti ga izlagati kiši. Ulazak vode u alat može povećati rizik od strujnog udara.
- Servisiranje**
1. **Neka vaš električni alat servisira kvalificirana osoba, koristeći samo identične rezervne dijelove.** Na taj se način održava sigurnost električnog alata.
 2. **Nikada nemojte popravljati oštećene baterije.** Popravlak baterije smije obavljati samo proizvođač ili ovlašteni serviser.

ČUVAJTE OVE UPUTE.

⚠ UPOZORENJE: NEMOJTE dozvoliti da udobnost ili znanje o proizvodu (stečeno stalnim korištenjem) zamijene strogo pridržavanje sigurnosnih propisa za određeni proizvod.

ZLOUPORABA ili nepridržavanje sigurnosnih propisa navedenih u ovom priručniku s uputama mogu prouzročiti ozbiljne ozljede.

Važne sigurnosne upute za bateriju

1. **Prije uporabe baterije pročitajte sve upute i oznake upozorenja na (1) punjaču za baterije, (2) bateriji i (3) proizvodu koji koristi bateriju.**
2. **Nemojte rastavljati ili izmjenjivati baterijski uložak.** To može dovesti do požara, pretjeranog zagrijavanja ili eksplozije.
3. **Ako se vrijeme rada znatno skratilo, odmah prestanite raditi.** Može doći do pregrijavanja, mogućih opekline pa čak i eksplozije.

4. **Ako vam elektrolit dospije u oči, isperite ih čistom vodom i odmah se obratite liječniku.** Tako možete izgubiti vid.
5. **Nemojte kratko spajati bateriju:**
 - (1) **Ne dovodite terminale u kontakt s provodljivim materijalima.**
 - (2) **Ne čuvajte bateriju u spremniku s drugim metalnim predmetima poput čavala, kovanica itd.**
 - (3) **Ne izlažite bateriju vodi ili kiši.** Kratki spoj baterije može uzrokovati velik protok struje, pregrijavanje, moguće opeklina pa čak i kvar.
6. **Ne držite i ne upotrebljavajte alat i baterijski uložak na mjestima gdje temperatura može premašiti 50 °C (122 °F).**
7. **Ne spaljujte bateriju čak ni ako je ozbiljno oštećena ili potpuno istrošena.** Baterija može eksplodirati u vatri.
8. **Nemojte zabijati čavle u baterijski uložak, rezati ga, gnječiti, bacati ili udarati tvrdim predmetom.** Ti postupci mogu dovesti do požara, pretjeranog zagrijavanja ili eksplozije.
9. **Ne koristite oštećene baterije.**
10. **Sadržane litij-ionske baterije podliježu odredbama zakonskih propisa o opasnim tvarima.** Kada se radi o komercijalnom transportu koji obavlja npr. dobavljači ili špediteri, moraju se poštovati posebni zahtjevi na pakiranju i oznakama. Prilikom pripreme isporuke takve stavke potražite savjet stručnjaka za opasne tvari. Pogledajte i moguće detaljnije nacionalne propise. Prekrijte trakom ili zaštitite otvorene kontakte i bateriju zapakirajte tako da se ne može pomicati u pakiranju.
11. **Kada odlažete baterijski uložak u otpad, uklonite ga iz alata i zbrinite na sigurnom mjestu.** Pridržavajte se lokalnih zakonskih propisa za zbrinjavanje baterija.
12. **Upotrebljavajte baterije samo s proizvodima koje je odobrila tvrtka Makita.** Umjetanje baterija u neprikladne proizvode može dovesti do požara, prekomjerne topline, eksplozije ili curenja elektrolita.
13. **Ako se alat ne upotrebljava dulje vrijeme, bateriju morate ukloniti iz alata.**
14. **Tijekom i nakon upotrebe baterijski uložak može se zagrijati i prouzročiti opeklina višeg ili nižeg stupnja.** Pažljivo rukujte vrućim baterijskim ulošcima.
15. **Nemojte dirati priključak alata neposredno nakon upotrebe jer se može zagrijati toliko da prouzroči opeklina.**
16. **Ne dopustite da krhotine, prašina ili zemlja zapnu u priključcima, otvorima i urezima baterijskog uložka.** To može dovesti do neispravnog rada ili kvara alata ili baterijskog uložka.
17. **Ako alat ne podržava upotrebu u blizini visokonaponskih električnih vodova, nemojte upotrebljavati baterijski uložak u blizini visokonaponskih električnih vodova.** To može dovesti do neispravnog rada ili kvara alata ili baterijskog uložka.
18. **Bateriju čuvajte podalje od djece.**

ČUVAJTE OVE UPUTE.

⚠OPREZ: Uvijek upotrebljavajte originalne baterije Makita. Upotreba baterija koje nisu originalne baterije Makita ili su izmijenjene može dovesti do rasprskavanja baterije i uzrokovati požar, tjelesnu ozljedu ili štetu. To će također poništiti jamstvo tvrtke Makita za alat i punjač Makita.

Savjeti za održavanje najduljeg vijeka trajanja baterije

1. Napunite bateriju prije nego što se potpuno isprazni. Uvijek zaustavite alat i napunite bateriju kad primijetite da alat slabije radi.
2. Nikad ne punite već do kraja napunjenu bateriju. Pretjerano punjenje skraćuje radni vijek baterije.
3. Bateriju punite na sobnoj temperaturi između 10 °C i 40 °C. Vruću bateriju prije punjenja ostavite da se ohladi.
4. Kada ne upotrebljavate baterijski uložak, uklonite ga iz alata ili punjača.

MONTAŽA

⚠OPREZ: Prije izvođenja bilo kakve radnje na stroju obavezno provjerite je li stroj isključen, a baterijski uložak uklonjen.

Sastavljanje za otpuhivanje

Postavljanje ili uklanjanje mlaznice

Dodatna oprema za UB101D

Izbočenja na mlaznici poravnajte s utorima na glavnoj jedinici, a zatim mlaznicu umetnite u glavnu jedinicu i okrenite da biste je blokirali.

► **SI.1:** 1. Mlaznica

Za uklanjanje mlaznice učinite isto obrnutim redoslijedom.

Postavljanje ili uklanjanje vrtno mlaznice

Dodatna oprema za UB100D

Izbočenja na vrtnoj mlaznici poravnajte s utorima na glavnoj jedinici, a zatim vrtnu mlaznicu umetnite u glavnu jedinicu i okrenite da biste je blokirali.

► **SI.2:** 1. Vratna mlaznica

Za uklanjanje vrtno mlaznice učinite isto obrnutim redoslijedom.

Postavljanje ili uklanjanje četke i mlaznice za brisanje

Dodatna oprema za UB100D/UB101D

Prikvačite četku ili mlaznicu za brisanje na fleksibilno crijevo i zatim postavite fleksibilno crijevo na glavnu jedinicu.

► **SI.3:** 1. Mlaznica s četkom 2. Mlaznica za brisanje 3. Fleksibilno crijevo

Mlaznicu s četkom ili mlaznicu za brisanje skinite tako da postupak postavljanja obavite obrnutim redoslijedom.

Postavljanje ili uklanjanje dugačke mlaznice

Dodatna oprema za UB100D/UB101D

Dugačku mlaznicu postavite na isti način kao i mlaznicu. Za uklanjanje dugačke mlaznice učinite isto obrnutim redoslijedom.

Postavljanje ili uklanjanje sužene mlaznice

Dodatna oprema za UB100D/UB101D

Suženu mlaznicu pričvrstite na mlaznicu, a zatim mlaznicu postavite na glavnu jedinicu. Za uklanjanje sužene mlaznice učinite isto obrnutim redoslijedom.

Sastavljanje za usisavanje

Postavljanje ili uklanjanje mlaznice

Dodatna oprema za UB101D

Izbočenja na mlaznici poravnajte s utorima na glavnoj jedinici, a zatim mlaznicu umetnite u glavnu jedinicu i okrenite da biste je blokirali.

► **SI.4:** 1. Mlaznica

Za uklanjanje mlaznice učinite isto obrnutim redoslijedom.

Postavljanje ili uklanjanje vreće za prašinu

Dodatna oprema za UB100D/UB101D

Izbočenja na zglobu vreće za prašinu poravnajte s utorima na glavnoj jedinici, a zatim zglob umetnite u glavnu jedinicu i okrenite da biste ga blokirali.

► **SI.5:** 1. Zglob 2. Vreća za prašinu

Za uklanjanje vreće za prašinu učinite isto obrnutim redoslijedom.

Postavljanje ili uklanjanje kompleta fleksibilnog crijeva

Dodatna oprema za UB100D/UB101D

Zglob, crijevo, fleksibilno cijev i mlaznicu za okvir redom pričvrstite na glavnu jedinicu.

► **SI.6:** 1. Zglob 2. Fleksibilno crijevo 3. Cijev 4. Mlaznica za okvir

Za uklanjanje kompleta fleksibilnog crijeva učinite isto obrnutim redoslijedom.

FUNKCIONALNI OPIS

⚠ OPREZ: Prije prilagodbe ili provjere rada stroja obavezno provjerite je li stroj isključen i baterijski uložak uklonjen.

Umetanje ili uklanjanje baterije

⚠ OPREZ: Uvijek isključite stroj prije umetanja ili uklanjanja baterijskog uložka.

⚠ OPREZ: Čvrsto držite stroj i baterijski uložak pri umetanju ili uklanjanju baterijskog uložka. Ako stroj i baterijski uložak ne držite čvrsto, mogli bi vam iskliznuti iz ruku te se oštetiti ili uzrokovati tjelesnu ozljedu.

⚠ OPREZ: Baterijski uložak uvijek umetnite do kraja tako da se ne može vidjeti crveni indikator. U suprotnom može slučajno ispasti iz stroja što može dovesti do ozljede vas ili nekoga u blizini.

⚠ OPREZ: Ne umećite bateriju silom. Ako baterija ne klizne lagano, znači da nije ispravno umetnuta.

► **SI.7:** 1. Crvena oznaka 2. Gumb 3. Baterija

Baterijski uložak uklonite tako da ga klizno pomaknete iz stroja dok klizno pomičete gumb na prednjoj strani uložka.

Za umetanje baterijskog uložka poravnajte jezičac na baterijskom uložku s utorom na kućištu i gurnite ga na mjesto. Umetnite baterijski uložak do kraja dok ne sjedne na svoje mjesto uz mali klik. Ako možete vidjeti crvenu oznaku na gornjoj strani gumba, baterijski uložak nije do kraja sjeo na svoje mjesto.

Sustav za zaštitu baterije

Stroj je opremljen sustavom zaštite baterije. Ovaj sustav automatski isključuje napajanje motora da bi produžio vijek trajanja baterije. Stroj automatski prestaje raditi ako se stroj ili baterija nađu u nekom od sljedećih uvjeta:

Pod opterećenjem:

Stroj pri radu crpi iznimno veliku količinu struje. U tom slučaju isključite stroj i prestanite ga upotrebljavati na način koji je izazvao preopterećenje. Zatim uključite stroj kako biste ga ponovno pokrenuli. Ako se stroj ne pokrene, baterija se pregrijala. U tom slučaju pričekajte da se baterija ohladi prije nego što stroj ponovno uključite.

Slab napon baterije:

Preostali kapacitet baterije prenizak je i stroj neće raditi. Ako stroj uključite, motor će se opet pokrenuti, ali ubrzo i zaustaviti. U tom slučaju uklonite i napunite bateriju.

Prikaz preostalog kapaciteta baterije

Samo za baterijske uloške s indikatorom

► **SI.8:** 1. Žaruljice indikatora 2. Gumb za provjeru
Pritisnite gumb za provjeru na bateriji kako biste provjerili preostali kapacitet baterije. Žaruljica indikatora zasvijetli će na nekoliko sekundi.

Žaruljice indikatora		Preostali kapacitet
Svijetli	Isključeno	
		75% do 100%
		50% do 75%
		25% do 50%
		0% do 25%

NAPOMENA: Ovisno o uvjetima upotrebe i temperaturi okoline, prikaz indikatora može se donekle razlikovati od stvarnog kapaciteta.

Uključivanje i isključivanje

⚠ UPOZORENJE: Prije umetanja baterijskog uložka u stroj uvijek provjerite radi li ispravno uključno/isključna sklopka i vraća li se nakon otpuštanja u isključeni položaj.

► **SI.9:** 1. Uključno/isključna sklopka

Za pokretanje stroja povucite uključno/isključnu sklopku. Brzina se povećava pojačanjem pritiska na uključno/isključnu sklopku. Otpustite uključno/isključnu sklopku da biste ga zaustavili.

NAPOMENA: Ako je stroj radio kontinuirano do ispražnjenja baterije, ostavite stroj da miruje najmanje 15 minuta prije nego što ga upotrijebite s novom baterijom.

Regulator brzine

► **SI.10:** 1. Regulator brzine

Brzina se može promijeniti okretanjem regulatora brzine na zadanu brojčanu postavku od 1 do 3. Veća brzina postiže se okretanjem regulatora u smjeru broja 3. Manja se brzina postiže okretanjem u smjeru broja 1. Odnos brojeva i brzine potražite u tablici.

Broj	Brzina
3	Visoka
2	Srednja
1	Niska

NAPOMENA: Kada okrećete regulator, do kraja otpustite uključno/isključnu sklopku. U protivnom se stroj može oštetiti.

RAD

⚠OPREZ: Ne spuštajte stroj na tlo dok je uključen. Pijesak ili prašina mogu ući kroz otvor za usis i uzrokovati kvar ili tjelesne ozljede.

Rad s pualom

⚠OPREZ: Kada upotrebljavate ventilator, uklonite vreću za prašinu sa stroja i pričvrstite mlaznicu na mjesto za puhanje.

Stroj čvrsto držite rukom i otpuhujte polaganim pomicanjem. Pri otpuhivanju oko zgrade, velikog kamena ili vozila, usmjerite mlaznicu od tih objekata. Pri korištenju alata u kutovima, počnite s kutom, a zatim se krećite prema većem području.

Za UB100D

► SI.11

Za UB101D

► SI.12

Usisavanje

⚠OPREZ: Kada usisavate, pričvrstite vreću za prašinu i mlaznicu na mjesto na stroju.

⚠OPREZ: Često provjeravajte je li vreća za prašinu istrošena ili oštećena.

⚠OPREZ: Pričvršćivač vreće za prašinu obavezno pričvrstite prije rada sa strojem.

⚠OPREZ: Stroj uvijek isključite prije otvaranja ili pričvršćivanja pričvršćivača vreće za prašinu.

NAPOMENA: Kada usisavate, nemojte upotrebljavati vrtnu mlaznicu. Usisani materijali mogu se začepiti i prouzročiti neispravnost stroja.

NAPOMENA: Ne dopustite da stroj usiše vlažne materijale kao što je vlažno lišće ili strana tijela kao što su veće krotine drva, metal, staklo, kamenčići itd. U protivnom mogu se pojaviti neispravnosti.

NAPOMENA: Ispraznite vreću za prašinu prije nego što se napuni. U protivnom mogu se pojaviti neispravnosti.

Stroj držite objema rukama. Kada upotrebljavate stroj, uključno/isključno sklopku postavite tako da usisna snaga odgovara mjestu i uvjetima rada.

► SI.13

Vreću za prašinu ispraznite prije nego što se napuni tako da je uklonite sa stroja i uklonite pričvršćivač.

► SI.14: 1. Pričvršćivač

ODRŽAVANJE

⚠OPREZ: Prije pregledavanja ili održavanja stroja provjerite jeste li isključili stroj i uklonili baterijski uložak.

Da biste zadržali SIGURNOST I POUZDANOST proizvoda, održavanje ili namještanja trebali biste prepustiti ovlaštenim servisnim ili tvorničkim centrima tvrtke Makita; uvijek rabite originalne rezervne dijelove.

Čišćenje stroja

Očistite stroj brisanjem prašine suhom krpom ili krpom namočenom u sapunicu a zatim iscijedenom.

NAPOMENA: Nikada nemojte koristiti benzin, mješavinu benzina, razrjeđivač, alkohol ili slično. Kao rezultat toga može se izgubiti boja, pojaviti deformacija ili pukotine.

Uklonite prašinu ili prljavštinu s otvora za usis.

► SI.15: 1. Otvor za usis

RJEŠAVANJE PROBLEMA

Prije nego što zatražite popravak, sami pregledajte stroj. Ako pronađete problem za koji ne postoji objašnjenje u uputama, nemojte pokušavati rastaviti stroj. Umjesto toga obratite se ovlaštenom servisnom centru tvrtke Makita koji za popravke uvijek koristi zamjenske dijelove tvrtke Makita.

Stanje nepravilnosti	Mogući uzroci (kvar)	Otklanjanje problema
Motor ne radi.	Uložak baterije nije postavljen.	Umetnite bateriju.
	Problem s baterijom (pod naponom)	Napunite bateriju. Ako punjenje nema učinka, zamijenite bateriju.
	Pogonski sustav ne radi pravilno.	Za popravak se obratite lokalnom ovlaštenom servisu.
Motor prestaje raditi nakon kratke upotrebe.	Razina napunjenosti baterije je niska.	Napunite bateriju. Ako punjenje nema učinka, zamijenite bateriju.
	Pregrijavanje.	Prekinite upotrebu stroja kako bi se ohladilo.
Stroj ne postiže maksimalnu brzinu.	Baterija je nepravilno postavljena.	Postavite bateriju kako je opisano u ovom priručniku.
	Snaga baterije pada.	Napunite bateriju. Ako punjenje nema učinka, zamijenite bateriju.
	Pogonski sustav ne radi pravilno.	Za popravak se obratite lokalnom ovlaštenom servisu.
Neuobičajene vibracije: ⇒ odmah zaustavite stroj!	Pogonski sustav ne radi pravilno.	Za popravak se obratite lokalnom ovlaštenom servisu.
Motor se ne može zaustaviti: ⇒ Odmah izvadite bateriju!	Električna ili elektronička neispravnost.	Izvadite bateriju i obratite se ovlaštenom lokalnom servisu radi popravka.

DODATNI PRIBOR

⚠OPREZ: Ovaj dodatni pribor i dodaci preporučuju se za upotrebu s proizvodom tvrtke Makita navedenim u ovom priručniku. Upotreba bilo kojeg drugog dodatnog pribora ili dodataka može prouzročiti ozljede. Upotrebjavajte dodatni pribor ili dodatak samo za njegovu navedenu svrhu.

Ako vam je potrebna pomoć za više detalja u pogledu ovih dodatnih pribora, obratite se najbližem Makita servisnom centru.

- Mlaznica
- Vrtna mlaznica
- Vreća za prašinu
- Dugačka mlaznica
- Sužena mlaznica
- Komplet fleksibilnog crijeva
- Komplet fleksibilnog crijeva (za mlaznicu s četkom/za brisanje)
- Mlaznica s četkom
- Mlaznica za brisanje
- Izvorna Makita baterija i punjač

NAPOMENA: Neke stavke s popisa mogu se isporučiti zajedno s proizvodom kao standardni dodatni pribor. One mogu biti različite ovisno o zemlji.

СПЕЦИФИКАЦИИ

Модел:		UB100D	UB101D
Капацитети	Волумен на воздухот *1	0 - 2,6 м ³ /мин.	
	Брзина на воздухот (просек)	0 - 62 м/с *2	0 - 45 м/с *3
	Брзина на воздухот (макс.)	0 - 75 м/с *2	0 - 56 м/с *3
Вкупна должина	508 мм *4	852 мм *5	
Номинален напон	D.C. 10,8 V - 12 V макс.		
Нето тежина	Со додаток	1,4 - 1,9 кг	-
	Со градинарска млазница	-	1,4 - 1,9 кг

*1. Без распрскувачи.

*2. Со распрскувач.

*3. Со градинарски распрскувач.

*4. Со распрскувач и касета за батерија (BL1040B) и без вреќа за прав.

*5. Со градинарски распрскувач и касета за батерија (BL1040B) и без вреќа за прав.

- Поради нашата континуирана програма за истражување и развој, спецификациите тука подлежат на промена без најава.
- Спецификациите може да се разликуваат од држава до држава.
- Тежината може да се разликува во зависност од додатоките, вклучувајќи ја и касетата за батерија. Најлесната и најтешката комбинација, согласно процедурата на ЕПТА 01/2014 (Европската асоцијација за електрични алати), се прикажани во табелата.

Применлива касета за батерија и полнач

Касета за батерија	BL1015 / BL1016 / BL1020B / BL1021B / BL1040B / BL1041B
Полнач	DC10SA / DC10SB / DC10WC / DC10WD / DC18RE

- Некои од касетите за батерии и полначите наведени погоре може да не се достапни зависно од регионот во кој живеете.

⚠ ПРЕДУПРЕДУВАЊЕ: Користете ги само касетите за батерии и полначите наведени погоре. Користењето какви било поинакви касети за батерии и полначи може да создаде ризик од повреда и/или пожар.

Симболи

Долунаведените ги прикажуваат симболите што може да се користат кај опремата. Пред употребата, проверете дали го разбирате нивното значење.

 Посветете особена грижа и внимание.

 Прочитајте го упатството за користење.

 Не допирајте ги вртливите делови.

 Долгата коса може да предизвика несреќа со заплеткување.

 Случајните минувачи треба да се држат настрана.

 Носете заштита за очите и ушите.



Да не се изложува на влага.



Само за земјите на ЕУ
Не фрлајте ја електричната опрема или батеријата заедно со домашниот отпад!
Земајќи ги предвид европските директиви за отпадна електрична и електронска опрема и за батерии и акумулатори и отпадни батерии и акумулатори и нивното спроведување во согласност со националните закони, електричната опрема и батеријата/ите на крајот на нивниот работен век мора да се собираат одделно и да се вратат во еколошки објект за рециклирање.

Наменета употреба

Машината е наменета за раздување и смукање.

Бучава

Типична А-вредност за ниво на бучавата одредена во согласност со EN62841-1:

Модел UB100D

Ниво на звучниот притисок (L_{pA}) : 74 dB (A)
Отстапување (K): 3 dB (A)

Типична А-вредност за ниво на бучавата одредена во согласност со EN50636-2-100:

Модел UB101D

Ниво на звучниот притисок (L_{pA}) : 76,4 dB (A)
Отстапување (K): 0,4 dB (A)
Ниво на јачина на звукот (L_{WA}) : 86,3 dB (A)
Отстапување (K): 0,7 dB (A)

НАПОМЕНА: Номиналната вредност(и) за емисија на бучава е измерена во согласност со стандардни методи за испитување и може да се користи за споредување алати.

НАПОМЕНА: Номиналната вредност(и) за емисија на бучава може да се користи и како прелиминарна процена за изложеност.

▲ ПРЕДУПРЕДУВАЊЕ: Носете заштита за ушите.

▲ ПРЕДУПРЕДУВАЊЕ: Емисијата на бучава при фактичкото користење на алатот може да се разликува од номиналната вредност(и), зависно од начинот на којшто се користи алатот, особено од тоа како вид работен материјал се обработува.

▲ ПРЕДУПРЕДУВАЊЕ: Погрижете се да ги утврдите безбедносните мерки за заштита на лицето кое ракува со алатот врз основа на процена на изложеноста при фактичките услови на употреба (земајќи ги предвид сите делови на работниот циклус, како периодите кога електричниот алат е исклучен и кога работи во празен од, не само кога е активен).

Вибрации

Вкупна вредност на вибрациите (векторска сума на три оски) одредена во согласност со EN62841-1:

Модел UB100D

Работен режим: работа без оптоварување
Ширење вибрации (a_{h1}) : 2,5 m/s^2 или помалку
Отстапување (K): 1,5 m/s^2

Вкупна вредност на вибрациите (векторска сума на три оски) одредена според EN50636-2-100:

Модел UB101D

Работен режим: работа без оптоварување
Ширење вибрации (a_{h1}) : 2,5 m/s^2 или помалку
Отстапување (K): 1,5 m/s^2

НАПОМЕНА: Вкупната вредност(и) на номиналната јачина на вибрациите е измерена во согласност со стандардни методи за испитување и може да се користи за споредување алати.

НАПОМЕНА: Вкупната вредност(и) на номиналната јачина на вибрациите може да се користи и како прелиминарна процена за изложеност.

▲ ПРЕДУПРЕДУВАЊЕ: Јачината на вибрациите при фактичкото користење на алатот може да се разликува од номиналната вредност(и), зависно од начинот на којшто се користи алатот, особено од тоа како вид работен материјал се обработува.

▲ ПРЕДУПРЕДУВАЊЕ: Погрижете се да ги утврдите безбедносните мерки за заштита на лицето кое ракува со алатот врз основа на процена на изложеноста при фактичките услови на употреба (земајќи ги предвид сите делови на работниот циклус, како периодите кога електричниот алат е исклучен и кога работи во празен од, не само кога е активен).

Декларација за сообразност од ЕУ

Само за земјите во Европа

Декларацијата за сообразност од ЕУ е вклучена во Додаток А од упатствата за корисникот.

БЕЗБЕДНОСНИ ПРЕДУПРЕДУВАЊА

Општи упатства за безбедност за електричните алати

▲ ПРЕДУПРЕДУВАЊЕ: Прочитајте ги сите безбедносни предупредувања, упатства, илустрации и спецификации дадени со електричниот алат. Ако не се почитуваат сите упатства наведени подолу, може да дојде до струен удар, пожар и/или сериозни повреди.

Чувајте ги сите предупредувања и упатства за да може повторно да ги прочитате.

Под терминот „електричен алат“ во предупредувањата се мисли на вашиот електричен алат кој работи на струја (со кабел) или на батерии (безжично).

Безбедносни предупредувања за безжичната дувалка

▲ ПРЕДУПРЕДУВАЊЕ: Прочитајте ги сите безбедносни предупредувања и сите упатства. Ако не се почитуваат предупредувањата и упатствата, може да дојде до струен удар, пожар или тешки повреди.

Чувајте ги сите предупредувања и упатства за да може повторно да ги прочитате.

Обука

1. Прочитајте ги упатствата внимателно. Запознајте се со контролите и правилната употреба на машината.

2. Никогаш не дозволувајте деца и лица со намален физички, сензорен или ментален капацитет или без искуство и знаење или, пак, лица кои не се запознаени со овие упатства да ја користат машината. Локалните прописи може да ја ограничуваат возраста на операторот.
3. Никогаш не работете со машината кога има луѓе, особено деца, или домашни животни во близина.
4. Имајте предвид дека ракувачот или корисникот е одговорен за каква било несреќите или опасностите што може да им се случат на другите лица или нивниот имот.

Подготовка

1. Секогаш носете цврсти обувки и долги панталони додека работите со машината.
2. Не носете лабава облека, ниту накит, кои можат да бидат вовлечени во отворот за воздух. Држете ја долгата коса подалеку од отворите за воздух.
3. Секогаш носете заштитни очила за да ги заштитите очите од повреда кога користите електрични алати. Очилата мора да се усогласени со ANSI Z87.1 во САД, EN 166 во Европа или AS/NZS 1336 во Австралија/Нов Зеланд. Во Австралија/Нов Зеланд исто така постои законска обврска за носење штитник за лице за да си го заштитите лицето.

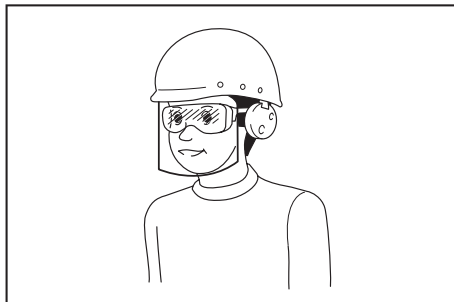

Работодавачот е одговорен дали операторите со алатот и другите лица во непосредната работна околина носат соодветна безбедносна заштитна опрема.

4. За спречување надразнување од прав, се препорачува да се носи маска за лице.
5. Додека работите со машината, секогаш носете заштитни обувки што не се лизгаат. Нелизгавите безбедносни чизми и чевли со затворени прсти ќе го намалат ризикот од повреда.
6. Користете лична заштитна опрема. Секогаш носете заштитна опрема, како на пример маска за прав, заштитни чевли што не се лизгаат, тврда капа или заштита за слухот, што се користи за соодветни услови, ќе ги намали физичките повреди.

Работење

1. Исклучете ја машината и извадете ја касетата за батерија, потоа осигурете се дека сите подвижни делови целосно запреле
 - секогаш кога ја оставате машината.
 - пред да пристапите кон деблокирања.
 - пред проверување, чистење или работење на машината.

- доколку машината започне да влира ненормално.
 - секогаш кога ја претворате машината од дувалка во вакуумска правосмукалка и обратно.
2. Работете со машината само дење или на добро вештачко светло.
 3. Не пресегајте предалеку и одржувајте соодветна рамнотежа и стабилна положба на носете цело време.
 4. Секогаш внимавајте како газите по стрмнини.
 5. Одете, никогаш не трчајте.
 6. Држете ги сите отвори за воздух без нечистоти.
 7. Никогаш не дувајте нечистотии во насока на минувачите.
 8. Работете со машината во препорачаната позиција и на цврста површина.
 9. Не работете со машината на високи места.
 10. Никогаш не насочувајте го распрскувачот кон никого во близина кога ја користите машината.
 11. Никогаш не блокирајте ги доводот за смукање и/или одводот за дување.
 - Внимавајте да не го блокирате доводот за смукање или одводот за смукање со прав или нечистотија кога работите во правлива област.
 - Не користете други распрскувачи освен распрскувачите што ги обезбедува Makita.
 - Не користете ја дувалката за надување топки, гумени кајчиња или слично.
 12. Не работете со машината во близина на отворени прозорци и сл.
 13. Се препорачува со машината да се работи само во разумно време од денот - не рано наутро или доцна навечер кога може да се предизвика вознемиреност кај луѓето.
 14. Се препорачува користење гребла и метли за разлабавување на отпадот пред дувањето.
 15. Доколку машината удри во надворешен предмет или почне да прави невообичаена бучава или вибрации, веднаш исклучете ја за да го запрете тоа. Извадете ја касетата за батерија од машината и проверете дали машината има оштетувања пред одново да ја стартувате и да работите со неа. Доколку машината е оштетена, побарајте поправка од овластените сервисни центри на Makita.
 16. Не вметнувајте прсти или други предмети во доводот за смукање или одводот за дување.
 17. Спречете ненамерно стартување. Уверете се дека прекинувачот е во исклучена положба пред вметнување касета за батерија, подигање или носење на машината. Носењето на машината со прстот на прекинувачот или со вклучен прекинувач може да предизвика несреќи.
 18. Никогаш не дувајте, ниту смукајте опасни материјали, како шајки, парчиња стакло или сечила.
 19. Не ракувајте со машината близу до запаливи материјали.
 20. Избегнувајте работа со машината долго време во средина со ниска температура.

Одржување и чување

1. Одржувајте ги сите навртки и завртки затегнати за да бидете сигурни дека машината е во безбедна работна состојба.

2. Доколку деловите се избани или оштетени, заменете ги со делови што ги обезбедува Makita.
3. Складирајте ја машината на суво место надвор од дофат на деца.
4. Кога ќе ја запрете машината за проверка, сервисирање, складирање или менување додатоци, исклучете ја и осигурете се дека сите подвижни делови целосно запреле и извадете ја касетата за батеријата. Изладете ја машината пред да изведувате какви било работи на неа. Одржувајте ја машината со внимание и чувајте ја чиста.
5. Пред да ја складираате, оставете ја машината да се олади.
6. Не изложувајте ја машината на дожд. Складирајте ја машината во затворен простор.
7. Кога ќе ја подигнувате машината, свиткајте ги колелата и внимавајте да не си го повредите грбот.

Користење и грижа за алатот на батерији

1. Полнете само со полначот одреден од страна на производителот. Полнач што е соодветен за еден тип батерија може да создаде ризик од пожар кога се користи со друга батерија.
2. Исклучиво користете ги електричните алати со конкретно наменети батерији. Користењето други батерији може да создаде ризик од повреда или пожар.
3. Кога батеријата не се користи, држете ја настрана од други метални предмети, како што се спојувалки, монети, клучеви, шrafoви или други мали метални предмети што можат да послужат како врска од еден на друг приклучок. Краткиот спој на батериските приклучоци може да доведе до изгореници или пожар.
4. При случаи на злоупотреба, од батеријата може да истече течност. Избегнувајте контакт со неа. Ако дојде до ненамерен контакт, измијте со вода. Ако течноста дојде во допир со очите, побарајте дополнителна медицинска помош. Течноста што истекла од батеријата може да предизвика иритација или изгореници.
5. Не користете батерији или алат што се оштетени или менувани. Оштетените или менуваните батерији може да прикажуваат непредвидливо однесување што резултира со оган, експлозија или опасност од повреда.
6. Не изложувајте ги батериите или алатот на оган или прекумерна температура. Изложувањето на оган или температура над 130°C може да предизвика експлозија.
7. Следете ги сите упатства за полнење и не полнете ги батериите или алатот надвор од температурниот опсег наведен во упатството. Неправилното менување или менувањето на температури надвор од наведениот опсег може да ја оштети батеријата и да ја зголеми опасноста од оган.

Безбедност на електричните делови и батеријата

1. Не фрлајте ги батериите во оган. Ќелијата може да експлодира. Проверете ги локалните прописи за можни упатства за специјален отпад.
2. Не отворајте ги и не уништувајте ги батериите. Електролитот што се ослободува е корозивен и може да предизвика оштетување на очите или кожата. Може да е токсичен ако се голтне.

3. Не полнете ја батеријата на дожд или на влажни места.
4. Не полнете ја батеријата надвор.
5. Не држете го полначот, вклучувајќи го и приклучокот за полначот и терминалите на полначот со влажни раце.
6. Избегнувајте опасни средини. Не користете го алатот на влажни места и не изложувајте го на дожд. Ако навлезе вода во алатот, тоа може да го зголеми ризикот од струен удар.

Сервисирање

1. Вашиот електричен алат сервисирајте го кај квалификувано лице за поправки, кое користи само идентични резервни делови. Така ќе бидете сигурни дека електричниот алат и понатаму е безбеден.
2. Никогаш не сервисирајте оштетени батерији. Сервисирањето на батериите треба да ги извршува само производителот или овластените сервисери.

ЧУВАЈТЕ ГО УПАТСТВОТО.

▲ ПРЕДУПРЕДУВАЊЕ: НЕ ДОЗВОЛУВАЈТЕ удобноста или познавањето на производот (стекнати со подолга употреба) да ве наведат да не се придржувате строго до безбедносните правила за овој производ.

ЗЛОУПОТРЕБАТА или непочитувањето на безбедносните правила наведени во ова упатство може да предизвикаат тешка телесна повреда.

Важни безбедносни упатства за касетата за батеријата

1. Пред користење на касетата за батеријата, прочитајте ги сите упатства и ознаки за претпазливост на (1) полначот за батеријата, (2) батеријата и (3) производот што ја користи батеријата.
2. Не расклопувајте ја, ниту експериментирајте со касетата за батеријата. Тоа може да резултира со оган, прекумерна топлина или експлозија.
3. Ако оперативното време станало прекумерно кратко, престанете веднаш со работа. Тоа може да резултира со ризик од прегревање, можни изгореници, па дури и експлозија.
4. Ако електролит навлезе во вашите очи, измијте ги со чиста вода и побарајте медицинска нега веднаш. Тоа може да резултира со губење на вашиот вид.
5. Не предизвикувајте спој на касетата за батеријата.
 - (1) Не допирајте ги контактите со никаков проводлив материјал.
 - (2) Избегнувајте да ја чувате касетата за батерија во сад со други метални предмети како што се шајки, монети и сл.
 - (3) На изложувајте ја касетата за батеријата на вода или дожд.
 Краткиот спој на батеријата може да предизвика голем проток на електрична енергија, прегревање, можни изгореници, па дури и пад на напојувањето.

6. Не складирајте и не користете ги алатот и касетата за батеријата на места каде што температурата може да достигне или надминува 50 °C (122 °F).
7. Не палете ја касетата за батеријата дури и кога е многу оштетена или целосно потрошена. Касетата за батеријата може да експлодира ако се стави во оган.
8. Не заковувајте ја, сечете ја, фрлајте ја, испуштајте ја касетата за батерија, ниту удирајте ја од тврд предмет касетата за батеријата.
Таквото однесување може да резултира со оган, прекумерна топлина или експлозија.
9. Не користете оштетена батерија.
10. Содржаните батерии со литиумови јони се подложни на условите во Правилата за опасни предмети.
За комерцијален транспорт на пр. од трети лица и посредници, мора да се следат посебните услови на пакувањата или ознаките. При подготовка на предметот кој треба да се испрати, консултирајте се со експерт за опасни материјали. Исто така, следете ги потенцијално подеталните национални правила.
Запелете ги со леплива лента или маскирајте ги отворените контакти, а батеријата спакувајте ја, така што нема да се движи слободно во пакувањето.
11. Кога ја фрлате во отпад касетата за батеријата, извадете ја од алатот и фрлете ја на безбедно место. Почитувајте ги локалните законски прописи што се однесуваат на заоксис во отпад на батеријата.
12. Користете ги батериите само со производите назначени од Makita.
Монтирањето батерии на неусогласените производи може да резултира со пожар, прекумерна топлина, експлозија или истекување на електролитот.
13. Доколку алатот не се користи подолг временски период, батеријата мора да се извади од алатот.
14. Пред и по употребата, касетата за батеријата може да прими топлина што може да предизвика изгореници или изгореници од ниска температура. Внимавајте како ракувате со жешките касети за батерии.
15. Не допирајте го терминалот на алатот непосредно по употребата бидејќи може да се загрее доволно за да предизвика изгореници.
16. Не дозволувајте деланки, прав или земја да се заглават во терминалите, отворите и жлебовите на касетата за батерија. Тоа може да резултира со слаба изведба или пад на напојувањето на алатот или касетата за батерија.
17. Освен ако алатката не поддржува употреба на електричните далноводи со висок напон во близина, не користете ја касетата за батерија во близина на електричните далноводи со висок напон. Тоа може да резултира со дефект или пад на напојувањето на алатот или касетата за батерија.
18. Држете ја батеријата подалеку од деца.

ЧУВАЈТЕ ГО УПАТСТВОТО.

⚠ ВНИМАНИЕ: Користете само оригинални батерии на Makita. Користењето неоригинални батерии на Makita или батерии што се изменети може да резултира со распакување на батеријата, предизвикувајќи пожар, телесна повреда и оштетување. Тоа исто така ќе ја поништи гаранцијата на Makita за алатот и полначот на Makita.

Совети за одржување максимален работен век на батеријата

1. Заменете ја касетата за батеријата пред целосно да се испразни. Секогаш запирајте ја работата со алатот и заменете ја касетата за батеријата кога ќе забележите дека алатот дава помала моќност.
2. Никогаш немојте да полните целосно полна касета за батерија. Прекумерното полнење го скратува работниот век на батеријата.
3. Полнете ја касетата за батеријата на собна температура од 10°C - 40°C. Дозволете загреаната касета за батерија да се олади пред да ја ставите на полнење.
4. Кога не ја користите касетата за батерија, извадете ја алатот или полначот.

СОСТАВУВАЊЕ

⚠ ВНИМАНИЕ: Пред да извршите каква било работа на машината, секогаш проверувајте дали таа е исклучена и дали касетата за батеријата е извадена.

Склопување за дување

Монтирање или вадење на млазницата

Изборен додаток за UB101D

Порамнете ги испакнатите делови на млазницата со жлебовите на главниот уред, па вметнете ја млазницата во главниот уред, а потоа свртете ја за да се заклучи во место.

► **Сл.1:** 1. Млазница

За да ја извадите млазницата, следете ја постапката за монтирање по обратен редослед.

Монтирање или вадење на градинарската млазница

Изборен додаток за UB100D

Порамнете ги испакнатите делови на градинарската млазница со жлебовите на главниот уред, па вметнете ја млазницата во главниот уред, а потоа свртете ја за да се заклучи во место.

► **Сл.2:** 1. Градинарска млазница

За да ја извадите градинарската млазница, следете ја постапката за монтирање по обратен редослед.

Монтирање или вадење на четката и конусниот распркувач

Изборен додаток за UB100D / UB101D

Закачете го распркувачот со четка или конусниот распркувач на флексибилното црево, а потоа монтирајте го флексибилното црево на главната единица.

► **Сл.3:** 1. Распрскувач со четка 2. Конусен распркувач 3. Флексибилно црево

За да го извадите распркувачот со четка или конусниот распркувач, следете ја постапката за монтирање по обратен редослед.

Монтирање или вадење на долгата млазница

Изборен додаток за UB100D / UB101D

Монтирајте ја долгата млазница на истиот начин како и млазницата. За да ја извадите долгата млазница, следете ја постапката за монтирање по обратен редослед.

Монтирање или вадење на конусната млазница

Изборен додаток за UB100D / UB101D

Прикачете ја конусната млазница на млазницата, а потоа монтирајте ја млазницата на главниот уред. За да ја извадите конусната млазница, следете ја постапката за монтирање по обратен редослед.

Склопување за смукање

Монтирање или вадење на млазницата

Изборен додаток за UB101D

Порамнете ги испакнатите делови на млазницата со жлебовите на главниот уред, па вметнете ја млазницата во главниот уред, а потоа свртете ја за да се заклучи во место.

► **Сл.4:** 1. Млазница

За да ја извадите млазницата, следете ја постапката за монтирање по обратен редослед.

Монтирање или вадење на вреќата за прав

Изборен додаток за UB100D / UB101D

Порамнете ги испакнатите делови на зглобот на вреќата за прав со жлебовите на главниот уред, па вметнете го зглобот во главниот уред, а потоа свртете го за да се заклучи во место.

► **Сл.5:** 1. Зглоб 2. Вреќа за прав

За да ја извадите вреќата за прав, следете ја постапката за монтирање по обратен редослед.

Монтирање или отстранување на комплетот флексибилно црево

Изборен додаток за UB100D / UB101D

Прикачете ги зглобот, флексибилното црево, цевката и приклучокот за распркувач на главниот уред по тој редослед.

► **Сл.6:** 1. Зглоб 2. Флексибилно црево 3. Цевка 4. Приклучок за млазница

За да го извадите комплетот флексибилно црево, следете ја постапката за монтирање по обратен редослед.

ОПИС НА ФУНКЦИИТЕ

▲ВНИМАНИЕ: Пред секое нагодување или проверка на машината, секогаш проверувајте дали е исклучена и касетата за батеријата е извадена.

Монтирање или отстранување на касетата за батеријата

▲ВНИМАНИЕ: Секогаш исклучувајте ја машината пред да ја монтирате или отстраните касетата за батеријата.

▲ВНИМАНИЕ: Држете ги машината и касетата за батеријата цврсто кога ја монтирате или вадите касетата за батеријата. Ако не ги држите цврсто машината и касетата за батеријата, тие може да се лизнат од вашите раце и да дојде до нивно оштетување, како и до телесна повреда.

▲ВНИМАНИЕ: Секогаш монтирајте ја касетата за батерија целосно додека црвениот индикатор не се изгасне. Во спротивно, може ненадејно да испадне од машината, предизвикувајќи ви повреда вам или на некој друг околу вас.

▲ВНИМАНИЕ: Немојте да ја монтирате касетата за батеријата на сила. Ако касетата не може да се лизне лесно, тоа значи дека не е поставена правилно.

► **Сл.7:** 1. Црвен индикатор 2. Копче 3. Касета за батерија

За да ја извадите касетата за батеријата, повлечете ја од машината додека го лизгате копчето на предната страна на касетата.

За вметнување на касетата за батеријата, порамнете го јазичето на касетата со жлебот во кукшето и лизнете го во место. Вметнете ја до крај додека не се блокира во место при што ќе се слушне мало кликнување. Ако можете да го видите црвениот индикатор на горната страна од копчето, тоа значи дека не е заклучена целосно во место.

Систем за заштита на батеријата

Машината е опремена со систем за заштита на батеријата. Овој систем автоматски го прекинува напојувањето на моторот за да го продолжи работниот век на батеријата. Машината автоматски ќе се исклучи за време на работењето ако таа и/или батеријата се најдат под еден од следниве услови:

Преоптовареност:

Со машината се ракува на начин што предизвикува таа да повлекува ненормално висока електрична енергија. Во таква ситуација, исклучете ја машината и запрете со примената што предизвикала негово преоптоварување. Потоа, вклучете ја машината за да се рестартира. Ако машината не се вклучи, батеријата е прегреана. Во оваа ситуација, оставете ја батеријата да се излади пред повторно да ја вклучите машината.

Низок напон на батеријата:

Преостанатиот капацитет на батеријата е премал и машината нема да работи. Ако ја вклучите машината, моторот работи уште малку, но набрзо запира. Во оваа ситуација, извадете ја и наполнете ја батеријата.

Укажување на преостанатиот капацитет на батеријата

Само за батерии со индикатор

► **Сл.8:** 1. Индикаторски ламбички 2. Копче за проверка

Притиснете го копчето за проверка на касетата за батеријата за укажување на преостанатиот капацитет на батеријата. Индикаторските ламбички светнуваат неколку секунди.

Индикаторски ламбички		Преостанат капацитет
Запалено	Исклучено	
		75% до 100%
		50% до 75%
		25% до 50%
		0% до 25%

НАПОМЕНА: Во зависност од условите на користење и амбиенталната температура, индикацијата може да се разликува во мала мера од реалниот капацитет.

Вклучување

▲ПРЕДУПРЕДУВАЊЕ: Пред да ја вметнете касетата за батерија во машината, секогаш проверувајте дали прекинувачот за стартување функционира правилно и дали се враќа во положбата ИСКЛУЧЕНО кога ќе се отпусти.

► **Сл.9:** 1. Прекинувач

За стартување на машината, повлечете го прекинувачот за стартување. Брзината се зголемува со зголемување на притисокот на прекинувачот за стартување. Отпустете го прекинувачот за стартување за да запре.

ЗАБЕЛЕШКА: Ако со машината се работи континуирано додека не се испразни батеријата, оставете ја машината да се одмори најмалку 15 минути пред да работите со неа со нова батерија.

Бирач за нагодување на брзината

► **Сл.10:** 1. Бирач за нагодување на брзината

Ротирачката брзина на алатот може да се промени со вртење на бирачот за нагодување на брзината на еден од дадените бројеви од 1 до 3. Повисока брзина се постигнува кога бирачот е свртен во насока на бројот 3. Пониска брзина се постигнува кога бирачот е свртен во насока на бројот 1.

Погледнете ја табелата за односот помеѓу поставките за бројот на бројчаникот и брзината.

Број	Брзина
3	Висока
2	Средна
1	Ниска

ЗАБЕЛЕШКА: При вртење на бројчаникот, целосно отпустете го прекинувачот за стартување. Во спротивно, машината може да се оштети.

РАБОТЕЊЕ

▲ВНИМАНИЕ: Не поставувајте ја машината на земја додека е вклучена. Преку отворот за смукање може да навлезе песок или прав и да предизвика дефект или лична повреда.

Работа со дувалката

▲ВНИМАНИЕ: Кога работите со дувалката, треба да ја извадите вреќата за прав од машината и да ја прикачите млазницата за дување.

Цврсто држете ја машината со раката и извршувајте го дувањето полека движејќи ја наоколу. Кога вршите дување околу зграда, голема карпа или возило, насочете го распрскувачот настрана од нив. Кога извршувате работна операција во кош, започнете од кошет и движете се кон пошироката област.

За UB100D

► Сл.11

За UB101D

► Сл.12

Операција на смукање

▲ВНИМАНИЕ: Кога ќе смукате, треба да ги прикачите вреќата за прав и млазницата на машината.

▲ВНИМАНИЕ: Често проверувајте дали вреќата за прав е избена или дотраена.

▲ВНИМАНИЕ: Пред да работите со машината, проверете дали сте ја зацврстиле спојката од вреќата за прав.

▲ВНИМАНИЕ: Секогаш исклучете ја машината пред работа или зацврстување на спојката од вреќата за прав.

ЗАБЕЛЕШКА: Кога смукате, не користете ја градинарската млазница. Смуканите материјали може да се заглават и да предизвикаат дефект на машината.

ЗАБЕЛЕШКА: Не дозволувајте влажни материјали, како влажни листови и надворешни материјали, како на пример големи деланки од дрво, метали, стакло, ситни камчиња итн. да бидат всмукани во машината. Во спротивно, може да дојде до дефект.

ЗАБЕЛЕШКА: Испразнете ја вреќата за прав пред да се наполни. Во спротивно, може да дојде до дефект.

Држете ја машината со двете раце. Кога работите со машината, нагодете го прекинувачот за стартување, така што силата на смукање ќе биде соодветна за работната локација и условите.

► Сл.13

Испразнете ја вреќата за прав пред да се преполни, така што ќе ја отстраните од машината, а потоа ќе ја извадите спојката.

► Сл.14: 1. Спојка

ОДРЖУВАЊЕ

⚠ВНИМАНИЕ: Пред проверки или одржување, секогаш проверувајте дали машината е исклучена и касетата за батерија е извадена.

За да се одржи БЕЗБЕДНОСТА и СИГУРНОСТА на производот, поправките, одржувањата или дотерувањата треба да се вршат во овластени сервисни или фабрички центри на Makita, секогаш со резервни делови од Makita.

Чистење на машината

Чистете ја машината така што ќе ја бришете прашината со сува крпа или крпа натопена во сапуница, па исцедена.

ЗАБЕЛЕШКА: За чистење, не користете нафта, бензин, разредувач, алкохол или слично. Тие средства ја вадат бојата и може да предизвикаат деформации или пукнатини.

Отстранете ги правот или нечистотите од отворите за смукање.

► **Сл.15:** 1. Отвор за смукање

РЕШАВАЊЕ ПРОБЛЕМИ

Пред да побарате поправка, прво самите извршете проверка. Ако пронајдете проблем што не е опишан во упатството, не обидувајте се да ја расклопите машината. Наместо тоа, побарајте помош од овластените сервисни центри на Makita и секогаш користете делови за замена и поправка од Makita.

Состојба на аномалии	Можна причина (дефект)	Поправка
Моторот не работи.	Не е монтирана касетата за батеријата.	Монтирајте ја касетата за батеријата.
	Проблем со батеријата (под напон)	Повторно наполнете ја батеријата. Ако полнењето нема ефект, заменете ја батеријата.
	Погонскиот систем не работи правилно.	Побарајте помош од локален, овластен, сервисен центар за поправка.
Моторот запира со работа по краткотрајна употреба.	Нивото на наполнетост на батеријата е ниско.	Повторно наполнете ја батеријата. Ако полнењето нема ефект, заменете ја батеријата.
	Прегревање.	Запрате со користење на машината за да оставите време да се излади.
Машината не ја достигнува максималната брзина.	Батеријата е неправилно монтирана.	Монтирајте ја касетата за батеријата како што е опишано во прирачникот.
	Мокта на батеријата опаѓа.	Повторно наполнете ја батеријата. Ако полнењето нема ефект, заменете ја батеријата.
	Погонскиот систем не работи правилно.	Побарајте помош од локален, овластен, сервисен центар за поправка.
Абнормални вибрации: ⇒ веднаш запрате ја машината!	Погонскиот систем не работи правилно.	Побарајте помош од локален, овластен, сервисен центар за поправка.
Моторот не може да запре: ⇒ веднаш извадете ја батеријата!	Електричен или електронски дефект.	Отстранете ја батеријата и побарајте го вашиот локален, овластен, сервисен центар за поправка.

ОПЦИОНАЛЕН ПРИБОР

⚠ВНИМАНИЕ: Овој прибор или додатоци се препорачуваат за користење со производот од Makita дефиниран во упатството. Со користење друг прибор или додатоци може да се изложите на ризик од телесни повреди. Користете ги приборот и додатоците само за нивната назначена намена.

Ако ви треба помош за повеќе детали за приборот, прашајте во локалниот сервисен центар на Makita.

- Млазница
- Градинарска млазница
- Вреќа за прав
- Долга млазница
- Конусна млазница

- Комплет флексибилно црево
- Завршеток на флексибилното црево (за распрскувач со четка/конусен распрскувач)
- Распрскувач со четка
- Конусен распрскувач
- Оригинална батерија и полнач на Makita

НАПОМЕНА: Некои ставки на листата може да се вклучени со пакетот производи како стандарден прибор. Тие може да се разликуваат од држава до држава.

ТЕХНИЧКИ ПОДАЦИ

Модел:		UB100D	UB101D
Капацитети	Запремина ваздуха *1	0 – 2,6 м ³ /мин	
	Брзина ваздуха (просечна)	0 – 62 м/с *2	0 – 45 м/с *3
	Брзина ваздуха (максимална)	0 – 75 м/с *2	0 – 56 м/с *3
Укупна дужина		508 мм *4	852 мм *5
Номинални напон		DC 10,8 V – 12 V макс.	
Нето тежина	Са млазницом	1,4 – 1,9 кг	–
	Са баштенском млазницом	–	1,4 – 1,9 кг

*1. Без млазница.

*2. Са млазницом.

*3. Са баштенском млазницом.

*4. Са млазницом и улошком батерије (BL1040B), без вреће за прашину.

*5. Са баштенском млазницом и улошком батерије (BL1040B), без вреће за прашину.

- На основу нашег непрестаног истраживања и развоја задржавамо право измена наведених техничких података без претходне најаве.
- Спецификације могу да се разликују у различитим земљама.
- Тежина може да се разликује у зависности од наставка, укључујући и уложак батерије. Најлакша и најтежа комбинација, према процедури ЕПТА 01/2014, приказане су у табели.

Применљив уложак батерије и пуњач

Уложак батерије	BL1015 / BL1016 / BL1020B / BL1021B / BL1040B / BL1041B
Пуњач	DC10SA / DC10SB / DC10WC / DC10WD / DC18RE

- Неки горенаведени улошци батерија и пуњачи можда неће бити доступни у зависности од места становања.

▲УПОЗОРЕЊЕ: Користите само горенаведене улошке батерије и пуњаче. Коришћење других уложака батерије и пуњача може узроковати повреде и/или пожар.

Симболи

У наставку су приказани симболи који се односе на опрему. Пре употребе се обавезно упознајте са њиховим значењем.

	Будите нарочито пажљиви и опрезни.
	Прочитајте упутство за употребу.
	Држите руке даље од ротирајућих делова.
	Дуга коса може да доведе до незгоде услед уплитања.
	Удаљите посматраче.
	Носите заштитне наочаре и заштитне слушалице.
	Не излажите алат влази.



Само за земље ЕУ
Немојте да одлажете електричну опрему или батерију заједно са отпадом из домаћинства!
У складу са европским директивама о електричном и електронском отпаду, батеријама и акумулаторима и истрошеним батеријама и акумулаторима и применом ових директива у складу са државним законима, електричну опрему, батерије и њихова паковања на крају радног века неопходно је одвојено прикупити и вратити у еколошки прихватљиво постројење за рециклажу.

Намена

Машина је намењена за дување и усисавање.

Бука

Типичан А-пондерисани ниво буке одређен је према стандарду EN62841-1:

Модел UB100D

Ниво звучног притиска (L_{pA}): 74 dB (A)

Несигурност (K): 3 dB (A)

Типичан А-пондерисани ниво буке одређен је према стандарду EN50636-2-100:

Модел UB101D

Ниво звучног притиска (L_{pA}): 76,4 dB (A)

Несигурност (K): 0,4 dB (A)

Ниво звучне снаге (L_{WA}): 86,3 dB (A)

Несигурност (K): 0,7 dB (A)

НАПОМЕНА: Декларисане вредности емисије буке су измерене према стандардизованом мерном поступку и могу се користити за упоређивање алата.

НАПОМЕНА: Декларисана вредност емисије буке се такође може користити за прелиминарну процену изложености.

▲УПОЗОРЕЊЕ: Носите заштитне слушалице.

▲УПОЗОРЕЊЕ: Емисије буке током стварне примене електричног алата могу се разликовати од декларисане вредности у зависности од начина на који се користи алат, а посебно која врста предмета се обрађује.

▲УПОЗОРЕЊЕ: Уверите се да сте идентификовали безбедносне мере за заштиту руковаоца које су засноване на процени изложености у стварним условима употребе (узимајући у обзир све делове радног циклуса, као што је време рада уређаја, али и време када је алат искључен и када ради у празном ходу).

Вибрације

Укупна вредност вибрација (векторски збир по три осе) одређена је према стандарду EN62841-1:

Модел UB100D

Режим рада: рад без оптерећења

Вредност емисије вибрација (a_n): 2,5 m/s^2 или мање

Несигурност (K): 1,5 m/s^2

Укупна вредност вибрација (векторски збир по три осе) одређена је према стандарду EN50636-2-100:

Модел UB101D

Режим рада: рад без оптерећења

Вредност емисије вибрација (a_n): 2,5 m/s^2 или мање

Несигурност (K): 1,5 m/s^2

НАПОМЕНА: Декларисане укупне вредности вибрација су измерене према стандардизованом мерном поступку и могу се користити за упоређивање алата.

НАПОМЕНА: Декларисане укупне вредности вибрација се такође могу користити за прелиминарну процену изложености.

▲УПОЗОРЕЊЕ: Вредност емисије вибрација током стварне примене електричног алата може се разликовати од декларисане вредности у зависности од начина на који се користи алат, а посебно која врста предмета се обрађује.

▲УПОЗОРЕЊЕ: Уверите се да сте идентификовали безбедносне мере за заштиту руковаоца које су засноване на процени изложености у стварним условима употребе (узимајући у обзир све делове радног циклуса, као што је време рада уређаја, али и време када је алат искључен и када ради у празном ходу).

E3 декларација о усаглашености

Само за европске земље

E3 декларација о усаглашености део је Додатка А у овом приручнику са упутствима.

БЕЗБЕДНОСНА УПОЗОРЕЊА

Општа безбедносна упозорења за електричне алате

▲УПОЗОРЕЊЕ: Прочитајте сва безбедносна упозорења, упутства, илустрације и спецификације које су испоручене уз овај електрични алат. Непοштовање свих доле наведених безбедносних упутстава може изазвати електрични удар, пожар и/или озбиљну повреду.

Сачувајте сва упозорења и упутства за будуће потребе.

Термин „електрични алат“ у упозорењима односи се на електрични алат који се напаја из електричне мреже (каблом) или батерије (без кабла).

Безбедносна упутства за бежичну дувалицу

▲УПОЗОРЕЊЕ: Прочитајте сва безбедносна упозорења и сва упутства. Непοштовање упозорења и упутстава може изазвати струјни удар, пожар и/или тешке телесне повреде.

Сачувајте сва упозорења и упутства за будуће потребе.

Обука

1. Пажљиво прочитајте упутства. Упознајте се са управљачким елементима и правилном употребом машине.
2. Никада немојте да дозволите да машину користе деца, особе са смањеним физичким, сензорним или менталним способностима, особе са недостатком искуства и знања, као ни особе које нису упознате са овим упутствима. Локални прописи можда ограничавају старост особе која сме да користи овај уређај.

3. Никада не укључујте машину док су у близини људи, посебно деца, или кућни љубимци.
4. Имајте на уму да су корисник или руковацац одговорни за несрећне случајеве или опасности које претрпе други људи или њихова имовина.

Припрема

1. Увек носите одговарајућу обућу и дугачке панталоне док управљате алатом.
2. Немојте носити широку одећу или накит који могу да се усисају у улаз за ваздух. Држите дугу косу даље од улаза за ваздух.
3. Увек носите безбедносне наочаре како бисте заштитили очи од повреда приликом коришћења електричног алата. Наочаре морају да буду у складу са стандардом ANSI Z87.1 у САД, са стандардом EN 166 у Европи или AS/NZS 1336 у Аустралији / на Новом Зеланду. У Аустралији / на Новом Зеланду је законски обавезно носити и штитник за лице, како бисте заштитили лице.

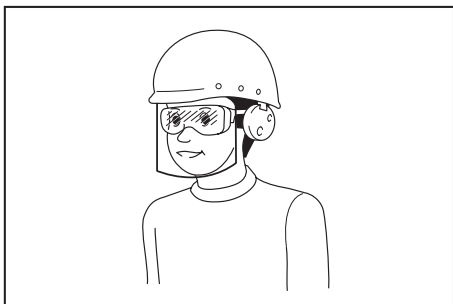

Послодавац је одговоран да руковаоце алатом и друге особе у радном окружењу обавезе на употребу одговарајуће опреме за заштиту.

4. Да би се спречила иритација од прашине, препоручује се употреба заштитне маске.
5. Док управљате машином, увек носите неклизајућу и заштитну обућу. Неклизајуће заштитне чизме и ципеле са затвореним прстима ће смањити ризик од повреда.
6. Користите личну заштитну опрему. Увек носите заштиту за очи. Коришћењем заштитне опреме, попут маске против прашине, неклизајуће безбедносне обуће, шлема или заштите за слух у одговарајућим околностима, смањите ризик од телесних повреда.

Рад

1. Искључите машину и уклоните уложак батерије и уверите се да су се сви покретни делови потпуно зауставили
 - кад год остављате машину,
 - пре уклањања зачепљења,
 - пре провере, чишћења или рада на машини,
 - ако машина почне абнормално да вибрира,
 - кад год пребацујете машину са дувалице на усисивач и обрнуто.

2. Машину користите само под дневним светлом или под добрим вештачким осветљењем.
3. Немојте да се нагињете и одржавајте исправну равнотежу и сигуран ослонац под ногама у сваком тренутку.
4. Увек пазите где газите на нагнутом терену.
5. Ходајте и немојте да трчите.
6. У улазима за ваздух који служе за хлађење не сме да буде прљавштине.
7. Никада не дувајте прљавштину у правцу других особа.
8. Рукујте машином држећи је у препорученом положају и на чврстој површини.
9. Не користите машину на високим местима.
10. Никада не усмеравајте млазницу у било кога у близини приликом коришћења машине.
11. Никада не блокирајте улаз за усисавање и/или излаз за ваздух.
 - Обратите пажњу да не блокирате улаз за усисавање или излаз за ваздух прашином или прљавштином када користите дувалицу у прашњавој средини.
 - Користите само млазнице које је произвела компанија Makita.
 - Немојте користити дувалицу за надувавање лопти, гумених чамаца или сличних предмета.
12. Немојте да рукујете машином поред отвореног прозора итд.
13. Препоручује се коришћење машине само у разумно време, што није рано ујутру или касно увече када можете да сметате другима.
14. Препоручује се коришћење грабуља и метли за чишћење прљавштине пре дувања.
15. Ако машина избаци неки страни предмет или почне да производи необичајну buku или вибрацију, одмах је искључите како би се зауставила. Уклоните уложак батерије из машине и проверите да ли има оштећења пре поновног покретања и коришћења машине. Ако је машина оштећена, контактирајте овлашћени сервисни центар компаније Makita како бисте извршили поправку.
16. Не гурајте прсте или друге објекте у улаз за усисавање или излаз за ваздух.
17. Спречите случајно покретање. Уверите се да је прекидач у искљученом положају пре него што уметнете уложак батерије, подигнете машину или почнете да је носите. Ношење машине са прстом на прекидачу или напајање машине док је прекидач укључен повећава ризик од незгода.
18. Никада немојте користити дувалицу или усисивач за опасне материјале, као што су ексери, делићи стакла или оштрице.
19. Не користите машину близу запаљивих материјала.
20. Избегавајте коришћење машине на дужи период у окружењима са ниском температуром.

Одржавање и складиштење

1. Одржавајте све матице, завртње и вијке притегнутим да би машина била безбедна у радним условима.
2. Ако су делови истрошени или оштећени, замените их деловима компаније Makita.
3. Чувајте машину на сувом месту ван домаћаја деце.
4. Када зауставите машину да бисте је проверили, сервисирали, одложили или променили додаток, искључите је и уверите се да су се сви покретни делови у потпуности зауставили и уклоните уложак батерије. Охладите машину пре обављања било каквих радова на њој. Пажљиво одржавајте машину и одржавајте је чистом.
5. Увек сачекајте да се машина охлади пре складиштења.
6. Не излажите машину киши. Чувајте машину у затвореном простору.
7. Када подижете машину, савијте колена и обратите пажњу да не повредите леђа.

Коришћење и одржавање алата са батеријом

1. Пуните батерију искључиво помоћу пуњача који је навео произвођач. Ако се пуњач који је намењен за одређену врсту батерије користи са другом батеријом, може да дође до опасности од пожара.
2. Електричне алате користите само са батеријама које су предвиђене за њих. Коришћење других врста батерија може да изазове ризик од повреде и пожара.
3. Када се батерија не користи, држите је даље од других металних предмета, попут спајалица, новчића, кључева, ексера, завртања и других малих металних предмета који могу да преспоје два прикључка. Кратак спој између прикључака батерије може да доведе до опекотина или пожара.
4. У случају злоупотребе батерије из ње може исцурити течност. У том случају, пазите да не дођете у додир с њом. Ако случајно дођете у додир с батеријом, исперите место додира водом. Ако течност доспе у очи, потражите и помоћ лекара. Течност која исцури из батерије може да изазове иритацију или опекотине.
5. Немојте да користите батерију или алат који су оштећени или модификовани. Оштећене или модификоване батерије могу испољити непредвидиво понашање које може довести до пожара, експлозије или ризика од задобијања повреда.
6. Немојте да излажете батерију или алат ватри или високој температури. Излагање ватри или температури изнад 130 °C може довести до експлозије.
7. Придржавајте се свих упутстава за пуњење и немојте да пуните батерију или алат изнад опсега температуре који је наведен у упутствима. Неисправно пуњење или пуњење на температурама изнад наведеног опсега може оштетити батерију и повећати ризик од пожара.

Заштита електричних инсталација и акумулатора

1. Батерије немојте бацати у ватру. Могле би да експлодирају. Проверите да ли локални закони предвиђају посебна упутства за одлагање.
2. Немојте да отварате или разбијате батерије. Ослобођени електролит је корозиван и може да повреди очи или кожу. Може да буде токсичан уколико се прогута.
3. Немојте да пуните батерију на киши или на влажним местима.
4. Немојте да пуните батерију на отвореном.
5. Не дирајте пуњач, укључујући утикач пуњача и прикључке пуњача мокрым рукама.
6. Избегавајте опасна окружења. Немојте користити алат на влажним или мокрым местима или га излагати киши. Вода која уђе у алат повећава ризик од струјног удара.

Сервисирање

1. Електрични алат треба да сервисира квалификована особа која ће користити само идентичне резервне делове. То ће омогућити безбедно коришћење електричног алата.
2. Никада немојте сервисирати оштећене батерије. Сервисирање батерија треба обављати само произвођач или овлашћени добављач услуга.

САЧУВАЈТЕ ОВО УПУТСТВО.

▲УПОЗОРЕЊЕ: НЕМОЈТЕ себи да дозволите да занемарите строга безбедносна правила која се односе на овај производ услед чињенице да сте производ добро упознали и стекли рутину у руковању њиме (услед честог коришћења).
НЕНАМЕНСКА УПОТРЕБА или непоштовање безбедносних правила наведених у овом упутству могу довести до тешких телесних повреда.

Важна безбедносна упутства која се односе на уложак батерије

1. Пре употребе уложка батерије, прочитајте сва упутства и безбедносне ознаке на (1) пуњачу батерије, (2) батерији и (3) производу који користи батерију.
2. Не растављајте и не модификујте уложак батерије. Тиме можете да изазовете пожар, прекомерно загревање или експлозију.
3. Ако се време рада знатно скратило, одмах престаните са коришћењем. То може да доведе до ризика од прегревања, могућих опекотина, па чак и експлозије.
4. Ако електролит доспе у очи, исперите их чистом водом и одмах затражите помоћ лекара. То може да доведе до губитка вида.
5. Немојте да изазивате кратак спој уложка батерије:
 - (1) Немојте додиривати прикључке било којим проводним материјалом.
 - (2) Избегавајте складиштење уложка батерије у кутији са другим металним предметима као што ексери, новчићи итд.
 - (3) Немојте да излажете уложак батерије води или киши.Кратак спој батерије може да доведе до великог протока струје, прегревања, могућих опекотина, па чак и прегоривања.

6. Немојте да складирате и користите алат и уложак батерије на местима где температура може да достигне или премаши 50 °C (122 °F).
7. Немојте да палите уложак батерије чак ни када је озбиљно оштећен или потпуно похабан. Уложак батерије може да експлодира у ватри.
8. Немојте да закивате, сечете, помите, бацате или испуштате уложак батерије, или да њиме ударате по чврстој површини. На тај начин можете да изазовете пожар, прекомерно загревање или експлозију.
9. Немојте да користите оштећену батерију.
10. Садржане литијум-јонске батерије подлежу Закону о превозу опасних материја. Приликом комерцијалног превоза, нпр. од стране трећих лица и превозника, мора се обратити посебна пажња на специјалне захтеве паковања и обележавања. Приликом припреме материјала за превоз, потребно је саветовати се са стручњаком за опасне материје. Такође обратите пажњу на евентуалне даље националне прописе. Омотајте траком или прекријте отворене контакте и запакујте батерију тако да се не може померати унутар паковања.
11. Када одлажете уложак батерије на отпад, извадите га из алата и одложите на безбедно место. Придржавајте се локалних прописа у вези са одлагањем батерије.
12. Батерије користите само са производима које је навела компанија Makita. Постављање батерије на производе који нису усаглашени може да доведе до пожара, прекомерне топлоте, експлозије или цурења електролита.
13. Ако се алат не користи током дужег периода, батерија мора да се извади из алата.
14. Током и након коришћења, уложак батерије може да акумулира толико топлоте да то може довести до опекотина, уобичајених и нискотемпературних. Пажљиво рукујте врућим улошцима батерије.
15. Не додирујте контакте алата одмах након коришћења јер су можда толико врући да могу да изазову опекотине.
16. Водите рачуна да се струготина, прашина или земља не заглаве у контактима, рупицама и жлебовима уложка батерије. У супротном може доћи до лошег учинка или прегоривања алата или уложка батерије.
17. Осим ако алат то не подржава, немојте да користите уложак батерије близу високонапонских разводних линија електричне струје. У супротном може доћи до квара или прегоривања алата или уложка батерије.
18. Држите батерију ван домаћаја деце.

САЧУВАЈТЕ ОВО УПУТСТВО.

▲ПАЖЊА: Користите само оригиналне Makita батерије. Коришћење Makita батерија које нису оригиналне или батерија које су измењене може да доведе до пуцања батерије, које може да изазове пожар, телесне повреде или штету. То ће такође поништити гаранцију компаније Makita за Makita алат и пуњач.

Савети за максимално трајање батерије

1. Напуните уложак батерије пре него што се потпуно испразни. Сваки пут прекините рад са алатом и напуните уложак батерије када приметите да је снага алата слабија.
2. Никада немојте да поново пуните потпуно напуњени уложак батерије. Препуњавање скраћује радни век батерије.
3. Пуните уложак батерије на собној температури између 10°C и 40°C (између 50°F и 104°F). Сачекајте да се врући уложак батерије охлади пре пуњења.
4. Када не користите уложак батерије, извадите га из алата или пуњача.

СКЛАПАЊЕ

▲ПАЖЊА: Увек проверите да ли је машина искључена и да ли је уложак батерије извађен пре обављања неког рада на машини.

Монтажа за дување

Постављање или уклањање млазнице

Опциони додатни прибор за модел UB101D

Поравнајте испупчења на млазници са жлебовима на главној јединици, затим поставите млазницу у главну јединицу, а онда је окрените да бисте је причврстили.

► **Слика1:** 1. Млазница

Да бисте уклонили млазницу, примените овај поступак обрнутим редоследом.

Постављање или уклањање баштенске млазнице

Опциони додатни прибор за модел UB100D

Поравнајте испупчења на баштенској млазници са жлебовима на главној јединици, затим поставите баштенску млазницу у главну јединицу, а онда је окрените да бисте је причврстили.

► **Слика2:** 1. Баштенска млазница

Да бисте уклонили баштенску млазницу, примените овај поступак обрнутим редоследом.

Постављање или уклањање млазнице са четком и млазнице са брисачем

Опциони додатни прибор за моделе UB100D / UB101D

Причврстите млазницу са четком или млазницу са брисачем на савитљиво црево, а затим поставите савитљиво црево у главну јединицу.

► **Слика3:** 1. Млазница са четком 2. Млазница са брисачем 3. Савитљиво црево

Да бисте уклонили млазницу са четком или млазницу са брисачем, примените овај поступак обрнутим редоследом.

Постављање или уклањање дугачке млазнице

Опциони додатни прибор за моделе UB100D / UB101D

Поставите дугачку млазницу на исти начин као млазницу. Да бисте уклонили дугачку млазницу, примените овај поступак обрнутим редоследом.

Постављање или уклањање прилагођене млазнице

Опциони додатни прибор за моделе UB100D / UB101D

Спојите прилагођену млазницу на млазницу, а затим је поставите у главну јединицу. Да бисте уклонили прилагођену млазницу, примените овај поступак обрнутим редоследом.

Монтажа за усисавање

Постављање или уклањање млазнице

Опциони додатни прибор за модел UB101D

Поравнајте испупчења на млазници са жлебовима на главној јединици, затим поставите млазницу у главну јединицу, а онда је окрените да бисте је причврстили.

► **Слика4:** 1. Млазница

Да бисте уклонили млазницу, примените овај поступак обрнутим редоследом.

Постављање или уклањање вреће за прашину

Опциони додатни прибор за моделе UB100D / UB101D

Поравнајте испупчења на спојници вреће за прашину са жлебовима на главној јединици, затим поставите спојницу у главну јединицу, а онда је окрените да бисте је причврстили.

► **Слика5:** 1. Спојница 2. Врећа за прашину

Да бисте уклонили врећу за прашину, примените овај поступак обрнутим редоследом.

Постављање или уклањање комплета савитљивог црева

Опциони додатни прибор за моделе UB100D / UB101D

Редом поставите спојницу, савитљиво црево, цев и уску млазницу на главну јединицу.

► **Слика6:** 1. Спојница 2. Савитљиво црево 3. Цев 4. Уска млазница

Да бисте уклонили комплет савитљивог црева, примените овај поступак обрнутим редоследом.

ОПИС НАЧИНА ФУНКЦИОНИСАЊА

ПАЖЊА: Пре подешавања или провере функција машине, увек проверите да ли сте искључили машину и уклонили уложак батерије.

Постављање и уклањање уложка батерије

ПАЖЊА: Увек искључите машину пре постављања или уклањања уложка батерије.

ПАЖЊА: Држите чврсто машину и уложак батерије када постављате или уклањате уложак батерије. Ако машину и уложак батерије не држите чврсто, могу вам исклизнути из руку, оштетити се при паду и повредити вас.

ПАЖЊА: Увек до краја гурните уложак батерије тако да се црвени индикатор не види. У супротном, он случајно може испасти из машине и повредити вас или неку особу у вашој близини.

ПАЖЊА: Немојте на силу да постављате уложак батерије. Ако уложак не можете лако да гурнете, то значи да га не постављате исправно.

► **Слика7:** 1. Црвени индикатор 2. Дугме 3. Уложак батерије

Да бисте уклонили уложак батерије, извучите га из уређаја док клизањем померате дугме на предњој страни уложка.

Да бисте поставили уложак батерије, поравнајте језичак на њему са жлебом на кућишту и гурните га на место. Гурните га до краја тако да легне на своје место и чује се тихо шкљоцање. Ако можете да уочите црвени индикатор на горњој страни дугмета, то значи да уложак батерије није потпуно закључан.

Систем за заштиту батерије

Машина је опремљена системом за заштиту батерије. Овај систем аутоматски прекида напајање мотора како би продужио век трајања батерије. Машина ће се аутоматски зауставити током рада ако машина и/или батерија уђу у једно од следећих стања:

Преоптерећење:

Машином се рукује тако да вуче неуобичајено велику струју.

У овој ситуацији, искључите машину и престаните са употребом која је довела до њеног преоптерећења. Затим укључите машину да бисте је поново покренули.

Ако се машина не покрене, батерија је прегрејана. У овом случају, пустите да се батерија охлади пре поновног укључивања машине.

Низак напон батерије:

Преостали капацитет батерије је сувише мали и машина неће радити. Ако укључите машину, мотор ће се поново покренути, али ће се убрзо зауставити. У том случају уклоните и напуните батерију.

Приказ преосталог капацитета батерије

Само за улошке батерије са индикатором

► **Слика8:** 1. Индикаторске лампице 2. Дугме за проверу

Притисните дугме за проверу на улошку батерије да бисте приказали преостали капацитет батерије. Индикаторске лампице ће се укључити на неколико секунди.

Индикаторске лампице		Преостали капацитет
Светли	Искључено	
		Од 75% до 100%
		Од 50% до 75%
		Од 25% до 50%
		Од 0% до 25%

НАПОМЕНА: У зависности од услова коришћења и температуре околине, приказани капацитет може донекле да се разликује од стварног.

Функционисање прекидача

▲ УПОЗОРЕЊЕ: Пре постављања улошка батерије у машину увек проверите да ли се окидач прекидача исправно активира и враћа у положај „OFF“ (Искључено) после отпуштања.

► **Слика9:** 1. Окидач прекидача

Да бисте покренули машину, повуците окидач прекидача. Брзина се повећава са већим притиском на окидач прекидача. Отпустите окидач прекидача да бисте зауставили алат.

ОБАВЕШТЕЊЕ: Ако сте користили машину без престанка док се батерија није испразнила, оставите је да се охлади најмање 15 минута пре руковања машином са новом батеријом.

Бројчаник за подешавање брзине

► **Слика10:** 1. Бројчаник за подешавање брзине

Брзина се може променити окретањем бројчаника за подешавање брзине на дати број од 1 до 3. Већа брзина се постиже када се бројчаник окрене у правцу броја 3. Нижа брзина се постиже када се он окрене у правцу броја 1.

Погледајте табелу испод ради односа између бројева на бројчанику и брзине.

Број	Брзина
3	Велика
2	Средња
1	Мала

ОБАВЕШТЕЊЕ: Када okreћете бројчаник, обавезно потпуно отпустите окидач прекидача. У супротном, машина може да се оштети.

РАД

▲ ПАЖЊА: Не постављајте машину на тло док је укључена. Песак или прашина могу да уђу кроз улаз за усисавање и изазову квар или повреду.

Рад дувалице

▲ ПАЖЊА: Приликом рада са дувалицом, обавезно уклоните врећу за праšину са машине и поставите млазницу на место за дување.

Држите машину руком чврсто и извршите операцију дувања тако што ћете је полако окретати околу. Када дувате око зграда, великог камења или возила, усмерите млазницу даље од њих. Када радите у углу, крените од угла и крећите се ка широј области.

За модел UB100D

► **Слика11**

За модел UB101D

► **Слика12**

Рад усисивача

▲ ПАЖЊА: Приликом рада са усисивачем, обавезно поставите врећу за праšину и млазницу на машину.

▲ ПАЖЊА: Често проверавајте да ли је врећа за праšину похабана или оштећена.

▲ ПАЖЊА: Пре укључивања машине обавезно прикачите причвршћивач вреће за праšину.

▲ ПАЖЊА: Увек искључите машину пре отварања или учвршћивања причвршћивача вреће за праšину.

ОБАВЕШТЕЊЕ: Приликом рада са усисивачем, немојте да користите баштенску млазницу. Усисани материјали могу да се заглаве и изазову квар машине.

ОБАВЕШТЕЊЕ: Не дозволите да машина усиса влажне материје, као што је влажно лишће, и стране материје, као што су велики дрвени отпацци, метали, стакло, каменчићи итд. У супротном, може доћи до квара.

ОБАВЕШТЕЊЕ: Испразните врећу за праšину пре него што се напуни. У супротном, може доћи до квара.

Држите машину обема рукама. Док управљате машином, подесите окидач прекидача тако да снага усисавања одговара месту и условима рада.

► **Слика13**

Испразните врећу за праšину пре него што се напуни тако што ћете уклонити врећу за праšину са машине, а затим уклонити причвршћивач.

► **Слика14:** 1. Причвршћивач

ОДРЖАВАЊЕ

ПАЖЊА: Пре него што почнете са прегледом или одржавањем, уверите се да је машина искључена и да је уложак батерије уклоњен.

БЕЗБЕДАН и ПОУЗДАН рад алата гарантујемо само ако поправке, свако друго одржавање или подешавање, препустите овлашћеном сервису компаније Makita или фабричком сервису, уз употребу оригиналних резервних делова компаније Makita.

Чишћење машине

Машину чистите тако што ћете пребрисати прашину сувом тканином или тканином коју сте натопили сапуницом и исцедили.

ОБАВЕШТЕЊЕ: Никад немојте да користите нафту, бензин, разређивач, алкохол и слична средства. Може доћи до губитка боје, деформације или оштећења.

Уклоните прашину или прљавштину са улаза за усисавање.

► **Слика15:** 1. Улаз за усисавање

РЕШАВАЊЕ ПРОБЛЕМА

Пре него што затражите поправку, најпре сами извршите преглед. Ако наиђете на проблем који није објашњен у упутству, не покушавајте да расклопите уређај. Уместо тога затражите поправке од овлашћених сервисних центара Makita и увек користите оригиналне Makita резервне делове приликом поправки.

Неисправно стање	Вероватан узрок (квар)	Отклањање квара
Мотор не ради.	Уложак батерије није постављен.	Поставите уложак батерије.
	Проблем са батеријом (поднапон)	Поново напуните батерију. Ако пуњење не буде успешно, замените батерију.
	Погонски систем не ради како треба.	Затражите поправку од свог локалног овлашћеног сервисног центра.
Мотор престаје са радом после кратке употребе.	Ниво напуњености батерије је низак.	Поново напуните батерију. Ако пуњење не буде успешно, замените батерију.
	Прегревавање.	Престаните да користите машину да би се охладила.
Машина не постиже максимални број обртаја по минути.	Батерија није правилно постављена.	Поставите уложак батерије као што је описано у овом приручнику.
	Снага батерије опада.	Поново напуните батерију. Ако пуњење не буде успешно, замените батерију.
	Погонски систем не ради како треба.	Затражите поправку од свог локалног овлашћеног сервисног центра.
Необичне вибрације: ⇒ одмах зауставите машину!	Погонски систем не ради како треба.	Затражите поправку од свог локалног овлашћеног сервисног центра.
Мотор не може да се заустави: ⇒ Одмах уклоните батерију!	Електрични или електронски квар.	Уклоните батерију и затражите поправку од локалног овлашћеног сервисног центра.

ОПЦИОНИ ПРИБОР

ПАЖЊА: Ова опрема и прибор су предвиђени за употребу са Makita производом описаним у овом упутству за употребу. Употреба друге опреме и прибора може да доведе до телесних повреда. Додатну опрему или прибор користите искључиво за предвиђену намену.

Да бисте добили више детаља у вези са овим прибором, обратите се локалном сервисном центру компаније Makita.

- Млазница
- Баштенска млазница
- Врећа за прашину
- Дугачка млазница
- Прилагођена млазница

- Комплет савитљивог црева
- Комплетно савитљиво црево (за млазницу са четком/млазницом са брисачем)
- Млазница са четком
- Млазница са брисачем
- Makita оригинална батерија и пуњач

НАПОМЕНА: Поједине ставке на листи могу бити укључене у садржај паковања производа као стандардна опрема. Оне се могу разликовати од земље до земље.

SPECIFICAȚII

Model:		UB100D	UB101D
Capacități	Volum de aer *1	0 - 2,6 m ³ /min	
	Viteza aerului (medie)	0 - 62 m/s *2	0 - 45 m/s *3
	Viteza aerului (max.)	0 - 75 m/s *2	0 - 56 m/s *3
Lungime totală		508 mm *4	852 mm *5
Tensiune nominală		Max. 10,8 V - 12 V cc.	
Greutate netă	Cu duză	1,4 - 1,9 kg	-
	Cu duză pentru grădină	-	1,4 - 1,9 kg

*1. Fără duze.

*2. Cu duză.

*3. Cu duză pentru grădină.

*4. Cu duza și cartușul acumulatorului (BL1040B), fără sacul de praf.

*5. Cu duza pentru grădină și cartușul acumulatorului (BL1040B), fără sacul de praf.

- Datorită programului nostru continuu de cercetare și dezvoltare, specificațiile pot fi modificate fără o notificare prealabilă.
- Specificațiile pot varia în funcție de țară.
- Greutatea poate diferi în funcție de accesoriu(ii), inclusiv cartușul acumulatorului. În tabel se prezintă combinația cea mai ușoară și cea mai grea, conform Procedurii EPTA 01/2014.

Cartușul acumulatorului și încărcătorul aplicabile

Cartușul acumulatorului	BL1015 / BL1016 / BL1020B / BL1021B / BL1040B / BL1041B
Încărcător	DC10SA / DC10SB / DC10WC / DC10WD / DC18RE

- Este posibil ca unele cartușe ale acumulatorilor și încărcătoare menționate mai sus să nu fie disponibile în funcție de regiunea dvs. de reședință.

⚠️ AVERTIZARE: Utilizați numai cartușele de acumulator și încărcătoarele enumerate mai sus. Utilizarea oricăror altor cartușe de acumulator și încărcătoare poate duce la rănire și/sau incendiu.

Simbolurile

Mai jos sunt prezentate simbolurile care pot fi utilizate pentru echipament. Asigurați-vă că înțelegeți sensul acestora înainte de utilizare.

	Acordați atenție și grijă deosebită.
	Citiți manualul de utilizare.
	Nu atingeți piesele în mișcare.
	Părul lung poate fi prins în echipament.
	Instruiți persoanele aflate în zonă să păstreze distanța.
	Purtați protecție pentru ochi și urechi.
	Nu expuneți la mezeală.



Doar pentru țările din cadrul UE
Nu aruncați aparatele electrice sau acumulatorii în gunoiul menajer!
În conformitate cu Directiva europeană privind deșeurile de echipamente electrice și electronice, bateriile și acumulatorii, precum și bateriile și acumulatorii reziduale și implementarea acestora conform legislației naționale, echipamentele electrice și bateriile și acumulatorii care au ajuns la sfârșitul duratei de viață trebuie colectate separat și reciclate corespunzător în vederea protejării mediului.

Destinația de utilizare

Mașina este destinată suflării și aspirării.

Zgomot

Nivelul de zgomot normal ponderat A determinat în conformitate cu EN62841-1:

Model UB100D

Nivel de presiune acustică (L_{pA}): 74 dB(A)

Marjă de eroare (K): 3 dB(A)

Nivelul de zgomot normal ponderat A determinat A determinat în conformitate cu EN50636-2-100:

Model UB101D

Nivel de presiune acustică (L_{pA}): 76,4 dB(A)

Marjă de eroare (K): 0,4 dB(A)

Nivel de putere acustică (L_{WA}): 86,3 dB (A)

Marjă de eroare (K): 0,7 dB(A)

NOTĂ: Valoarea (valorile) totală(e) a (ale) emisiilor de zgomot declarate a(u) fost măsurată(e) în conformitate cu o metodă de test standard și poate (pot) fi utilizată(e) pentru compararea unei uneelte cu alta.

NOTĂ: Valoarea (valorile) totală(e) a (ale) emisiilor de zgomot declarate poate (pot) fi, de asemenea, utilizată(e) într-o evaluare preliminară a expunerii.

⚠️ AVERTIZARE: Purtați echipament de protecție pentru urechi.

⚠️ AVERTIZARE: Emisiile de zgomot în timpul utilizării efective a unelei electrice poate diferi de valoarea (valorile) nivelului declarat, în funcție de modul în care unealta este utilizată, în special ce fel de piesă este prelucrată.

⚠️ AVERTIZARE: Asigurați-vă că identificați măsurile de siguranță pentru a proteja operatorul, acestea fiind bazate pe o estimare a expunerii în condiții reale de utilizare (luând în considerare toate părțile ciclului de operare, precum timpii în care unealta a fost oprită, sau a funcționat în gol, pe lângă timpul de declanșare).

Vibrații

Valoarea totală a vibrațiilor (suma vectorilor tri-axiali) determinată conform EN62841-1:

Model UB100D

Mod de lucru: funcționare fără sarcină

Emisie de vibrații (a_{h1}): 2,5 m/s² sau mai puțin

Marjă de eroare (K): 1,5 m/s²

Valoarea totală a vibrațiilor (suma vectorilor tri-axiali) determinată conform EN50636-2-100:

Model UB101D

Mod de lucru: funcționare fără sarcină

Emisie de vibrații (a_{h1}): 2,5 m/s² sau mai puțin

Marjă de eroare (K): 1,5 m/s²

NOTĂ: Valoarea (valorile) totală(e) a (ale) nivelului de vibrații declarat a (au) fost măsurată(e) în conformitate cu o metodă de test standard și poate (pot) fi utilizată(e) pentru compararea unei uneelte cu alta.

NOTĂ: Valoarea (valorile) totală(e) a (ale) nivelului de vibrații declarat poate (pot) fi, de asemenea, utilizată(e) într-o evaluare preliminară a expunerii.

⚠️ AVERTIZARE: Nivelul de vibrații în timpul utilizării efective a unelei electrice poate diferi de valoarea (valorile) nivelului declarat, în funcție de modul în care unealta este utilizată, în special ce fel de piesă este prelucrată.

⚠️ AVERTIZARE: Asigurați-vă că identificați măsurile de siguranță pentru a proteja operatorul, acestea fiind bazate pe o estimare a expunerii în condiții reale de utilizare (luând în considerare toate părțile ciclului de operare, precum timpii în care unealta a fost oprită, sau a funcționat în gol, pe lângă timpul de declanșare).

Declarație de conformitate CE

Numai pentru țările europene

Declarația de conformitate CE este inclusă ca Anexa A în acest manual de instrucțiuni.

AVERTIZĂRI DE SIGURANȚĂ

Avertismente generale de siguranță pentru mașinile electrice

⚠️ AVERTIZARE: Citiți toate avertismentele privind siguranța, instrucțiunile, ilustrațiile și specificațiile furnizate cu această sculă electrică. Nerespectarea integrală a instrucțiunilor de mai jos poate cauza electrocutări, incendii și/sau vătămări corporale grave.

Păstrați toate avertismentele și instrucțiunile pentru consultări ulterioare.

Termenul „mașină electrică” din avertizări se referă la mașinile dumneavoastră electrice acționate de la rețea (prin cablu) sau cu acumulator (fără cablu).

Instrucțiuni privind siguranța pentru suflanta fără fir

⚠️ AVERTIZARE: Citiți toate avertismentele de siguranță și toate instrucțiunile. Nerespectarea acestor avertismente și instrucțiuni poate avea ca rezultat electrocutarea, incendiul și/sau rănirea gravă.

Păstrați toate avertismentele și instrucțiunile pentru consultări ulterioare.

Instruire

1. **Citiți cu atenție instrucțiunile.** Familiarizați-vă cu comenzile și cu utilizarea corectă a mașinii.
2. **Nu permiteți niciodată copiilor, persoanelor cu dizabilități fizice, senzoriale sau mentale ori lipsite de experiență sau cunoștințe și nici persoanelor care nu sunt familiarizate cu aceste instrucțiuni să utilizeze mașina.** Reglementările locale pot restricționa vârsta operatorului.
3. **Nu folosiți niciodată mașina când în apropiere se află persoane, în special copii, sau animale de companie.**
4. **Nu uitați că operatorul sau utilizatorul este responsabil de accidentele sau situațiile periculoase antrenate de utilizarea mașinii, cauzate altor persoane sau bunurilor acestora.**

Pregătire

1. Atunci când folosiți mașina, purtați întotdeauna încălțăminte de protecție și pantaloni lungi.
2. Nu purtați îmbrăcăminte prea largă sau bijuterii care pot fi trase prin fanta admisei de aer. Țineți părul lung la distanță de fantele admisei de aer.
3. Purtați întotdeauna ochelari de protecție pentru a vă proteja ochii contra rănirii atunci când utilizați unelte electrice. Ochelarii trebuie să fie în conformitate cu ANSI Z87.1 în S.U.A., EN 166 în Europa sau AS/NZS 1336 în Australia/Noua Zeelandă. În Australia/Noua Zeelandă se solicită în mod legal și purtarea unei măști obligatorii pentru a vă proteja fața.

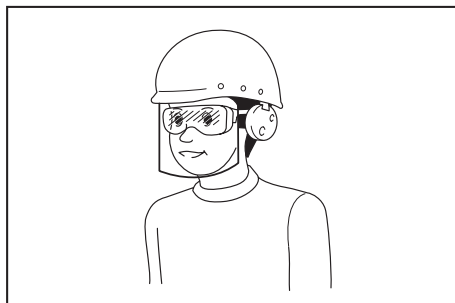

Întră în responsabilitatea angajatorului să impună utilizarea unor echipamente de protecție și siguranță adecvate de către utilizatorii mașinii și de către celelalte persoane din imediata apropiere a zonei de lucru.

4. Pentru a preveni iritațiile cauzate de praf, se recomandă purtarea unei măști de protecție pentru față.
5. În timpul operării utilajului, întotdeauna purtați încălțăminte neaderentă de protecție. Încălțăminte neaderentă, cu vârf închis, va reduce riscul de leziuni.
6. Purtați echipamentul personal de protecție. Purtați întotdeauna ochelari de protecție. Echipamentele de protecție precum masca de protecție contra prafului, încălțăminte cu talpă antiderapantă, casca sau protecția pentru urechi utilizate pentru condiții corespunzătoare vor reduce riscul accidentărilor.

Operarea

1. Oprțiți mașina, scoateți cartușul acumulatorului și asigurați-vă că toate piesele aflate în mișcare s-au oprit complet:
 - de fiecare dată când lăsați mașina nesupravegheată;
 - înainte de eliberarea blocajelor;
 - înainte de a controla, de a curăța sau de a realiza orice acțiune asupra acesteia;
 - dacă mașina începe să vibreze anormal;
 - de fiecare dată când treceți mașina din modul de suflare în modul de aspirare și invers.

2. Utilizați mașina doar la lumina zilei sau la o lumină artificială puternică.
3. Păstrați o distanță adecvată față de aceasta și mențineți-vă permanent echilibrul potrivit și poziția stabilă.
4. Asigurați-vă întotdeauna echilibrul atunci când vă deplasați pe suprafețe înclinate.
5. Nu alergați niciodată.
6. Curățați resturile din toate admisile aerului de răcire.
7. Nu suflați niciodată resturi în direcția persoanelor din jur.
8. Utilizați mașina într-o poziție recomandată și pe o suprafață stabilă.
9. Nu utilizați mașina în locuri înalte.
10. Când utilizați mașina, nu îndreptați niciodată duza spre persoane aflate în apropiere.
11. Nu blocați niciodată orificiul de aspirație și/sau orificiul de evacuare al suflantei.
 - Când utilizați suflanta în zone prăfuite, asigurați-vă că nu blocați orificiul de aspirație și orificiul de evacuare al suflantei cu praf sau murdărie.
 - Utilizați numai duzele furnizate de Makita.
 - Nu utilizați suflanta pentru a umfla mingi, bărci din cauciuc sau alte articole similare.
12. Nu utilizați mașina lângă un geam deschis etc.
13. Se recomandă utilizarea mașinii doar la ore rezonabile - se evită utilizarea dimineața devreme sau seara târziu, când persoanele pot fi deranjate.
14. Se recomandă utilizarea unor măști pentru interior sau exterior pentru curățarea resturilor înainte de suflare.
15. Dacă mașina lovește orice obiect străin sau începe să emită sunete neobișnuite ori să vibreze în mod neobișnuit, opriți-o imediat. Scoateți cartușul acumulatorului din mașină și, înainte de a o reporni și a o utiliza, verificați dacă mașina prezintă deteriorări. Dacă mașina este deteriorată, adresați-vă centrelor de service autorizate Makita pentru efectuarea reparațiilor.
16. Nu introduceți degetele sau alte obiecte în orificiul de aspirație sau de evacuare al suflantei.
17. Preveniți punerea accidentală în funcțiune. Asigurați-vă că întrerupătorul se află în poziția oprit înainte de a insera cartușul acumulatorului, de a ridica sau de a transporta mașina. Transportarea mașinii ținând degetul pe întrerupător sau alimentarea acesteia cu întrerupătorul pornit poate duce la accidentări.
18. Nu suflați și nu aspirați niciodată materiale periculoase, precum cuie, bucăți de sticlă sau lame.
19. Nu folosiți mașina în apropierea materialelor inflamabile.
20. Evitați să utilizați mașina pentru o perioadă lungă de timp într-un mediu cu temperatură scăzută.

Întreținere și depozitare

1. **Mentineți toate piulițele, bolțurile și șuruburile strânse, pentru a vă asigura că mașina este în bună stare de funcționare.**
2. **Dacă accesoriile sunt uzate sau deteriorate, înlocuiți-le cu accesoriile furnizate de Makita.**
3. **Depozitați mașina într-un loc uscat și inaccesibil copiilor.**
4. **Când opriți mașina pentru verificare, întreținere, depozitare sau schimbarea accesoriilor, opriți-o, asigurați-vă că toate piesele în mișcare se opresc complet și scoateți cartușul acumulatorului. Lăsați mașina să se răcească înainte de a realiza orice acțiune asupra acesteia. Întrețineți mașina cu grijă și păstrați-o curată.**
5. **Lăsați întotdeauna mașina să se răcească înainte de depozitare.**
6. **Nu expuneți mașina la ploaie. Depozitați mașina în interior.**
7. **Când ridicați mașina, asigurați-vă că îndoiiți genunchii și procedați cu atenție pentru a nu vă răni spatele.**

Utilizarea și îngrijirea acumulatorului mașinii

1. **Efectuați reîncărcarea numai cu încărcătorul specificat de producător.** Un încărcător adecvat pentru un anumit tip de acumulator poate prezenta risc de incendiu dacă este utilizat cu alt tip de acumulator.
2. **Folosiți mașinile electrice numai cu acumulatori special destinați acestora.** Utilizarea altor acumulatori poate prezenta risc de rănire și de incendiu.
3. **Când nu folosiți cartușul de acumulatori, țineți-l la distanță de obiecte metalice precum agrafe de birou, monede, chei, cuie, șuruburi sau alte obiecte metalice mici, ce pot constitui o legătură între cele două borne.** Scurtcircuitarea bornelor acumulatorului poate provoca arsuri sau incendii.
4. **În condiții extreme, lichidul poate fi eliminat din acumulator; evitați contactul cu acesta. Dacă intrați în contact accidental, clătiți bine cu apă zona afectată. Dacă lichidul intră în contact cu ochii, consultați și un medic.** Lichidul eliminat din acumulator poate provoca iritații sau arsuri.
5. **Nu utilizați un acumulator sau o unealtă care este avariată sau modificată.** Bateriile avariate sau modificate pot prezenta comportament imprevizibil ce poate cauza incendii, explozii sau risc de rănire.
6. **Nu expuneți un acumulator sau o unealtă la foc sau la temperaturi excesive.** Expunerea la foc sau la temperaturi mai mari de 130 °C poate cauza explozii.
7. **Urmați toate instrucțiunile de încărcare și nu încărcați acumulatorul sau unealta la temperaturi din afara intervalului specificat în instrucțiuni.** Încărcarea incorectă sau la temperaturi din afara intervalului specificat poate cauza deteriorarea bateriei și creșterea riscului de incendiu.

Siguranța electrică și a acumulatorului

1. **Nu aruncați acumulatorul(ii) în foc.** Elementul poate exploda. Consultați codurile locale pentru posibile instrucțiuni speciale privind eliminarea.
2. **Nu deschideți și nu dezmembrați acumulatorul(ii).** Electrolitul eliberat este coroziv și poate cauza afecțiuni ale pielii și ochilor. Acesta poate fi toxic dacă este înghițit.
3. **Nu încărcați bateria în ploaie sau în zone cu umezeală.**
4. **Nu încărcați acumulatorul în exterior.**
5. **Nu manipulați încărcătorul, inclusiv fișa și bornele acestuia, cu mâinile ude.**
6. **Evitați mediile periculoase. Nu utilizați mașina în locații cu umezeală și nu o expuneți la ploaie.** Dacă intră apă în mașină, riscul electrocutării este mai mare.

Service

1. **Mașina electrică trebuie să fie reparată de un expert, folosind piese identice de schimb.** Astfel se mențin siguranța și fiabilitatea mașinii electrice.
2. **Nu reparați niciodată acumulatorii avariate.** Repararea acumulatorilor trebuie efectuată numai de către producător sau de furnizorii de service autorizați.

PĂSTRAȚI ACESTE INSTRUCȚIUNI.

⚠️ AVERTIZARE: NU permiteți comodității și familiarizării cu produsul (obținute prin utilizare repetată) să înlocuiască respectarea strictă a normelor de securitate pentru acest produs.

FOLOSIREA INCORECTĂ sau nerespectarea normelor de securitate din acest manual de instrucțiuni poate provoca vătămări corporale grave.

Instrucțiuni importante privind siguranța pentru cartușul acumulatorului

1. **Înainte de a folosi cartușul acumulatorului, citiți toate instrucțiunile și atenționările de pe (1) încărcătorul acumulatorului, (2) acumulator și (3) produsul care folosește acumulatorul.**
2. **Nu dezasamblați și nu interveniți asupra cartușului acumulatorului.** Acest lucru poate cauza incendii, căldură excesivă sau explozii.
3. **Dacă timpul de funcționare s-a redus excesiv, întrerupeți imediat funcționarea. Aceasta poate prezenta risc de supraîncălzire, posibile arsuri și chiar explozie.**
4. **Dacă electrolitul pătrunde în ochi, clătiți bine ochii cu apă curată și consultați imediat un medic.** Există risc de orbire.
5. **Nu scurtcircuitați cartușul acumulatorului:**
 - (1) Nu atingeți bornele cu niciun material conductor.
 - (2) Evitați depozitarea cartușului acumulatorului la un loc cu alte obiecte metalice cum ar fi cuie, monede etc.
 - (3) Nu expuneți cartușul acumulatorului la apă sau ploaie.

Un scurtcircuit al acumulatorului poate provoca un flux puternic de curent electric, supraîncălzire, posibile arsuri și chiar defectarea mașinii.

6. Nu depozitați și nu utilizați mașina și cartușul acumulatorului în locuri în care temperatura poate atinge sau depăși 50 °C (122 °F).
7. Nu incinerati cartușul acumulatorului chiar dacă acesta este grav deteriorat sau complet uzat. Cartușul acumulatorului poate exploda în foc.
8. Nu introduceți cuie în cartușul acumulatorului, nu îl tăiați, striviți, aruncați sau scăpați și nu îl loviți cu un obiect dur. Astfel de acțiuni pot provoca incendii, căldură excesivă sau explozii.
9. Nu utilizați un acumulator deteriorat.
10. Acumulatorii Li-Ion încorporați se supun cerințelor Legislației privind substanțele periculoase. Pentru transporturi comerciale, efectuate de exemplu de către părți terțe, expeditori, trebuie respectate cerințele speciale de ambalare și etichetare. Pentru pregătirea articolului care urmează să fie expedit, este necesară consultarea unui expert în materiale periculoase. Vă rugăm să respectați, de asemenea, reglementările naționale, care pot fi mai detaliate. Izolați sau acoperiți contactele deschise și împachetați acumulatorul în așa fel încât să nu se poată mișca în ambalaj.
11. Atunci când eliminați la deșeurile cartușul acumulatorului, scoateți-l din mașină și eliminați-l într-un loc sigur. Respectați normele naționale privind eliminarea la deșeurile a acumulatorului.
12. Utilizați acumulatorii numai cu produsele specificate de Makita. Instalarea acumulatorilor în produse neconforme poate cauza incendii, căldură excesivă, explozii sau scurgeri de electrolit.
13. Dacă mașina nu este utilizată o perioadă lungă de timp, acumulatorul trebuie scos din acesta.
14. În timpul utilizării și după aceea, cartușul acumulatorului se poate încălzi, ceea ce poate cauza arsuri sau arsuri la temperaturi scăzute. Fiți atenți la manipularea cartușelor de acumulator atunci când sunt fierbinți.
15. Nu atingeți borna mașinii imediat după utilizare, întrucât se poate încălzi foarte tare și poate provoca arsuri.
16. Nu lăsați să pătrundă așchii, praf sau pământ în borne, în orificii și în canelurile cartușului acumulatorului. Acest lucru poate duce la o performanță slabă sau poate cauza defectarea mașinii sau a cartușului acumulatorului.
17. Nu utilizați cartușul acumulatorului în apropierea liniilor electrice de înaltă tensiune, cu excepția cazului în care mașina suportă utilizarea în apropierea liniilor electrice de înaltă tensiune. Acest lucru poate duce la funcționarea necorespunzătoare sau la defectarea mașinii sau a cartușului acumulatorului.
18. Țineți acumulatorul la distanță de copii.

PĂSTRAȚI ACESTE INSTRUCȚIUNI.

ATENȚIE: Folosiți numai acumulatori Makita originali. Acumulatorii Makita care nu sunt originali și acumulatorii care au suferit modificări se pot aprinde, provocând incendii, leziuni corporale și daune. De asemenea, anulează garanția oferită de Makita pentru unele și încărcătorul Makita.

Sfaturi pentru obținerea unei durate maxime de exploatare a acumulatorului

1. Încărcați cartușul acumulatorului înainte de a se descărca complet. Întrerupeți întotdeauna funcționarea mașinii și încărcați cartușul acumulatorului când observați o scădere a puterii mașinii.
2. Nu reîncărcați niciodată un acumulator complet încărcat. Supraîncărcarea va scurta durata de exploatare a acumulatorului.
3. Încărcați cartușul acumulatorului la temperatura camerei, între 10 °C - 40 °C (50 °F - 104 °F). Lăsați un acumulator fierbinte să se răcească înainte de a-l încărca.
4. Atunci când nu utilizați cartușul acumulatorului, scoateți-l din mașină sau din încărcător.

ASAMBLARE

ATENȚIE: Asigurați-vă întotdeauna că mașina este oprită, iar cartușul acumulatorului este scos, înainte de a executa orice acțiune asupra mașinii.

Asamblare pentru suflare

Montarea sau demontarea duzei

Accesoriu opțional pentru UB101D

Aliniați proeminențele de pe duză cu canelurile de pe unitatea principală, introduceți duza în unitatea principală și apoi blocați-o în locaș.

► Fig.1: 1. Duză

Pentru a demonta duza, executați în ordine inversă operațiile de montare.

Montarea sau demontarea duzei pentru grădină

Accesoriu opțional pentru UB100D

Aliniați proeminențele de pe duza pentru grădină cu canelurile de pe unitatea principală, introduceți duza pentru grădină în unitatea principală și apoi blocați-o în locaș.

► Fig.2: 1. Duză pentru grădină

Pentru a demonta duza pentru grădină, executați în ordine inversă operațiile de montare.

Montarea sau demontarea duzei tip perie și a duzei pentru ștergere

Accesorii opționale pentru UB100D / UB101D

Atașați duza tip perie sau duza pentru ștergere la furtunul flexibil și apoi instalați furtunul flexibil la unitatea principală.

- **Fig.3:** 1. Duză tip perie 2. Duză pentru ștergere 3. Furtun flexibil

Pentru a demonta duza tip perie sau duza pentru ștergere, executați în ordine inversă operațiile de montare.

Montarea sau demontarea duzei lungi

Accesorii opționale pentru UB100D / UB101D

Montați duza lungă urmând aceleași etape ca pentru duză. Pentru a demonta duza lungă, executați în ordine inversă operațiile de montare.

Montarea sau demontarea duzei conice

Accesorii opționale pentru UB100D / UB101D

Atașați duza conică la duză, apoi montați duza la unitatea principală. Pentru a demonta duza conică, executați în ordine inversă operațiile de montare.

Asamblare pentru aspirare

Montarea sau demontarea duzei

Accesorii opționale pentru UB101D

Aliniați proeminențele de pe duză cu canelurile de pe unitatea principală, introduceți duza în unitatea principală și apoi blocați-o în locaș.

- **Fig.4:** 1. Duză

Pentru a demonta duza, executați în ordine inversă operațiile de montare.

Montarea sau demontarea sacului de praf

Accesorii opționale pentru UB100D / UB101D

Aliniați proeminențele de pe îmbinarea sacului de praf cu canelurile de pe unitatea principală, introduceți îmbinarea în unitatea principală și apoi rotiți-o pentru a o bloca în locaș.

- **Fig.5:** 1. Îmbinare 2. Sac de praf

Pentru a demonta sacul de praf, executați în ordine inversă operațiile de montare.

Montarea sau demontarea setului de furtunuri flexibile

Accesorii opționale pentru UB100D / UB101D

Atașați îmbinarea, furtunul flexibil, țeava și duza cadru la unitatea principală în această ordine.

- **Fig.6:** 1. Îmbinare 2. Furtun flexibil 3. Țeavă 4. Duză cadru

Pentru a demonta setul de furtunuri flexibile, executați în ordine inversă operațiile de montare.

DESCRIEREA FUNCȚIILOR

⚠ATENȚIE: Asigurați-vă întotdeauna că mașina este oprită și cartușul acumulatorului este scos, înainte de a regla sau a verifica funcționarea mașinii.

Instalarea sau scoaterea cartușului acumulatorului

⚠ATENȚIE: Întotdeauna opriți mașina înainte de montarea sau demontarea cartușului acumulatorului.

⚠ATENȚIE: Țineți ferm mașina și cartușul acumulatorului la instalarea sau scoaterea cartușului acumulatorului. În caz contrar, acestea vă pot aluneca din mâini, ceea ce poate conduce la defectarea mașinii și a cartușului acumulatorului, precum și la vătămări corporale.

⚠ATENȚIE: Introduceți întotdeauna complet cartușul acumulatorului, până când indicatorul roșu nu mai este vizibil. În caz contrar, acesta poate cădea accidental din mașină, provocând rănirea dumneavoastră sau a persoanelor din jur.

⚠ATENȚIE: Nu forțați cartușul acumulatorului la montare. Dacă acesta nu glisează ușor, înseamnă că a fost introdus incorect.

- **Fig.7:** 1. Indicator roșu 2. Buton 3. Cartușul acumulatorului

Pentru a scoate cartușul acumulatorului, trageți-l afară din mașină glisând în același timp butonul de pe partea frontală a cartușului.

Pentru a instala cartușul acumulatorului, aliniați limba de pe cartușul acumulatorului cu canelura din carcasă și introduceți-l în locaș. Introduceți-l complet, până când se încliquează în locaș. Dacă puteți vedea indicatorul roșu din partea superioară a butonului, acesta nu este blocat complet.

Sistemul de protecție a acumulatorului

Mașina este prevăzută cu un sistem de protecție a acumulatorului. Sistemul întrerupe automat alimentarea motorului pentru a extinde durata de viață a acumulatorului.

Mașina se va opri automat în timpul funcționării dacă mașina și/sau acumulatorul se află într-una dintre situațiile următoare:

Suprasarcină:

Mașina este operată într-o manieră care determină atragerea unui curent de o intensitate anormal de ridicată. În această situație, opriți mașina și întrerupeți aplicația care a dus la suprasolicitarea mașinii. Apoi, reporniți mașina. Dacă mașina nu pornește, acumulatorul este supraîncălzit. În această situație, lăsați acumulatorul să se răcească înainte de a reporni mașina.









Tensiune scăzută acumulator:

Capacitatea rămasă a acumulatorului este prea scăzută, iar mașina nu va funcționa. Dacă porniți mașina, motorul funcționează din nou, dar se oprește imediat. În această situație, scoateți și reîncărcați acumulatorul.

Indicarea capacității rămase a acumulatorului

► **Numai pentru cartușe de acumulator cu indicator**
► Fig.8: 1. Lămpi indicatoare 2. Buton de verificare

Apăsăți butonul de verificare de pe cartușul acumulatorului, astfel încât să se indice capacitățile rămase ale acumulatorului. Lămpile indicatorului vor lumina timp de câteva secunde.

Lămpi indicatoare		Capacitate rămasă
Iluminat	Oprit	
		între 75% și 100%
		între 50% și 75%
		între 25% și 50%
		între 0% și 25%

NOTĂ: În funcție de condițiile de utilizare și temperatura ambientală, indicația poate fi ușor diferită de capacitatea reală.

Aționarea întrerupătorului

⚠️ AVERTIZARE: Înainte de a monta cartușul acumulatorului în mașină, verificați întotdeauna dacă butonul declanșator funcționează corect și revine în poziția "OFF" (oprit) când este eliberat.

► Fig.9: 1. Buton declanșator

Pentru a porni mașina, acționați butonul declanșator. Viteza poate fi mărită prin creșterea forței de apăsare pe butonul declanșator. Eliberați butonul declanșator pentru a opri mașina.

NOTĂ: Dacă mașina a fost utilizată încontinuu până la descărcarea acumulatorului, lăsați mașina să se odihnească cel puțin 15 minute înainte de a utiliza mașina cu un acumulator încărcat.

Disc rotativ pentru reglarea vitezei

► Fig.10: 1. Disc rotativ pentru reglarea vitezei

Viteza poate fi schimbată prin rotirea discului rotativ pentru reglarea vitezei la un anumit număr între 1 și 3. Vitezele mai mari se obțin prin rotirea discului rotativ în direcția numărului 3. Vitezele mai mici se obțin prin rotirea discului rotativ în direcția numărului 1. Consultați tabelul pentru corespondența dintre numerele de reglare de pe discul rotativ și viteză.

Număr	Viteză
3	Mare
2	Medie
1	Mică

NOTĂ: Atunci când rotiți discul rotativ, asigurați-vă că ați eliberat complet butonul declanșator. În caz contrar, mașina se poate defecta.

OPERAREA

⚠️ ATENȚIE: Nu așezați mașina pe jos atunci când este pornită. Praful sau murdăria poate pătrunde prin orificiul de aspirație și poate duce la funcționarea necorespunzătoare sau la vătămări corporale.

Funcționarea suflantei

⚠️ ATENȚIE: Atunci când efectuați operația de suflare, asigurați-vă că ați scos sacul de praf din mașină și atașați duza în locaș pentru suflare.

Țineți mașina ferm cu o mână și efectuați operațiunea de suflare mișcând-o ușor. Când suflați în jurul clădirilor, pietrelor sau vehiculelor mari, îndreptați duza în altă direcție. Când efectuați o operațiune într-un colț, începeți din colț și apoi deplasați-vă către zona mai extinsă.

Pentru UB100D

► Fig.11

Pentru UB101D

► Fig.12

Operația de aspirare

⚠️ ATENȚIE: Atunci când efectuați operația de aspirare, asigurați-vă că ați atașat sacul de praf și duza în locașul prevăzut în acest scop pe mașină.

⚠️ ATENȚIE: Verificați frecvent sacul de praf, pentru a detecta semne de uzură sau deteriorare.

⚠️ ATENȚIE: Asigurați-vă că fixați dispozitivul de fixare sau sacul de praf înainte de a utiliza mașina.

⚠️ ATENȚIE: Opriti întotdeauna mașina înainte de a deschide sau de a închide dispozitivul de fixare al sacului de praf.

NOTĂ: Nu utilizați duza pentru grădina atunci când efectuați operația de aspirare. Materialele aspirate se pot bloca și pot provoca defectarea mașinii.

NOTĂ: Nu permiteți aspirarea materialelor ude, precum frunzele ude, și a materialelor străine, precum bucățile mari de lemn, metalul, sticla, pietrele etc., în mașină. În caz contrar, pot apărea defecțiuni.

NOTĂ: Goliți sacul de praf înainte ca acesta să se umple. În caz contrar, pot apărea defecțiuni.

Țineți mașina cu ambele mâini. În timpul utilizării mașinii, reglați butonul declanșator astfel încât forța de aspirație să fie corespunzătoare pentru locul și condițiile de muncă.

► Fig.13

Goliți sacul de praf înainte de umplerea acestuia, prin scoaterea sacului de praf din mașină și apoi a dispozitivului de fixare.

► Fig.14: 1. Dispozitiv de fixare

ÎNȚREȚINERE

ATENȚIE: Asigurați-vă întotdeauna că mașina este oprită și cartușul acumulatorului este scos, înainte de a executa lucrările de inspecție sau întreținere.

Pentru a menține SIGURANȚA și FIABILITATEA produsului, reparațiile și orice alte lucrări de întreținere sau reglare trebuie executate de centre de service Makita autorizate sau proprii, folosind întotdeauna piese de schimb Makita.

Curățarea mașinii

Curățați mașina ștergând praful cu o lavetă uscată sau cu o lavetă umezită cu apă cu săpun și stoarsă.

NOTĂ: Nu utilizați niciodată gazolină, benzină, diluant, alcool sau alte substanțe asemănătoare. În caz contrar, pot rezulta decolorări, deformări sau fisuri.

Îndepărtați praful sau murdăria din orificiile de aspirație.

► Fig.15: 1. Orificii de aspirație

DEPANARE

Înainte de a solicita reparații, efectuați mai întâi propria inspecție. Dacă detectați o problemă care nu este explicată în manual, nu încercați să demontați mașina. În schimb, adresați-vă centrelor de service autorizate Makita, utilizând întotdeauna piese de schimb Makita pentru reparații.

Stare de anormalitate	Cauză probabilă (defecțiune)	Remediu
Motorul nu operează.	Cartușul acumulatorului nu este montat.	Montați cartușul acumulatorului.
	Problemă cu acumulatorul (tensiune scăzută)	Reîncărcați acumulatorul. Dacă reîncărcarea nu este eficientă, înlocuiți acumulatorul.
	Sistemul de acționare nu funcționează corect.	Solicitați centrului de service autorizat local efectuarea reparațiilor.
Motorul se oprește din funcționare după puțin timp.	Nivelul de încărcare al acumulatorului este redus.	Reîncărcați acumulatorul. Dacă reîncărcarea nu este eficientă, înlocuiți acumulatorul.
	Supraîncălzire.	Opriiți utilizarea mașinii și lăsați-o să se răcească.
Mașina nu atinge viteza maximă.	Acumulatorul este instalat necorespunzător.	Montați cartușul de acumulator în modul descris în acest manual.
	Puterea acumulatorului se reduce.	Reîncărcați acumulatorul. Dacă reîncărcarea nu este eficientă, înlocuiți acumulatorul.
	Sistemul de acționare nu funcționează corect.	Solicitați centrului de service autorizat local efectuarea reparațiilor.
Vibrații anormale: ⇒ opriiți imediat mașina!	Sistemul de acționare nu funcționează corect.	Solicitați centrului de service autorizat local efectuarea reparațiilor.
Motorul nu se poate opri: ⇒ Scoateți imediat acumulatorul!	Defecțiune electrică sau electronică.	Scoateți acumulatorul și solicitați reparații din partea centrului de service autorizat local.

ACCESORII OPȚIONALE

ATENȚIE: Folosiți accesoriile sau piesele auxiliare recomandate pentru produsul dumneavoastră Makita în acest manual. Utilizarea altor accesorii sau piese auxiliare poate prezenta risc de accidentări. Utilizați accesorii sau piesele auxiliare numai în scopul destinat.

Dacă aveți nevoie de asistență sau de mai multe detalii referitoare la aceste accesorii, adresați-vă centrului local de service Makita.

- Duză
- Duză pentru grădină
- Sac de praf
- Duză lungă
- Duză conică
- Set de furtunuri flexibile

- Ansamblu furtun flexibil (pentru duza tip perie/pentru ștergere)
- Duză tip perie
- Duză pentru ștergere
- Acumulator și încărcător original Makita

NOTĂ: Unele articole din listă pot fi incluse ca accesorii standard în ambalajul produsului. Acestea pot diferi în funcție de țară.

ТЕХНІЧНІ ХАРАКТЕРИСТИКИ

Модель:		UB100D	UB101D
Параметри	Об'єм повітря *1	0–2,6 м ³ /хв	
	Швидкість повітря (середня)	0–62 м/с *2	0–45 м/с *3
	Швидкість повітря (макс.)	0–75 м/с *2	0–56 м/с *3
Загальна довжина		508 мм *4	852 мм *5
Номінальна напруга		10,8 В – макс. 12 В пост. струму.	
Маса нетто	Із насадкою	1,4 – 1,9 кг	-
	Із садовою насадкою	-	1,4–1,9 кг

*1. Без насадок.

*2. Із насадкою.

*3. Із садовою насадкою.

*4. Із насадкою та касетою з акумулятором (BL1040B) і без мішка для пилу.

*5. Із садовою насадкою та касетою з акумулятором (BL1040B) і без мішка для пилу.

- Оскільки наша програма наукових досліджень і розробок триває безперервно, наведені тут технічні характеристики можуть бути змінені без попередження.
- У різних країнах технічні характеристики можуть бути різними.
- Вага може відрізнитися залежно від допоміжного обладнання, наприклад касети з акумулятором. Найлегші та найважчі комплекти, відповідно до стандарту ЕРТА (Європейська асоціація виробників електроінструменту) від січня 01/2014 року, представлено в таблиці.

Застосовна касета з акумулятором і зарядний пристрій

Касета з акумулятором	BL1015 / BL1016 / BL1020B / BL1021B / BL1040B / BL1041B
Зарядний пристрій	DC10SA / DC10SB / DC10WC / DC10WD / DC18RE

- Деякі касети з акумулятором і зарядні пристрої, які вказано вище, можуть бути недоступними залежно від вашого регіону або місця перебування.

⚠ ПОПЕРЕДЖЕННЯ: Використовуйте лише касети з акумулятором і зарядні пристрої, перелічені вище. Використання будь-яких інших касет з акумулятором і зарядних пристроїв може призвести до травмування й/або пожежі.

СИМВОЛИ

Далі наведено символи, які можуть застосовуватися для позначення обладнання. Перед користуванням переконайтеся, що ви розумієте їхнє значення.

	Будьте особливо уважні та обережні!
	Читайте посібник з експлуатації.
	Не наближайте руки до деталей, що обертаються.
	Довге волосся може заплутатись, що може призвести до нещасного випадку.
	Стежте за тим, щоб поблизу не було сторонніх осіб.
	Надягайте засоби захисту органів зору й слуху.



Не піддавайте впливу вологи.



Тільки для країн ЄС
Не викидайте електроприлади або акумуляторні батареї разом із побутовим сміттям!

Згідно з Європейськими директивами про утилізацію електричного та електронного обладнання та про утилізацію батарей і акумуляторів, термін служби яких закінчився, та їх використанням із дотриманням національних законів, електричне обладнання, батареї та акумулятори, термін служби яких закінчився, потрібно збирати окремо та відправляти на екологічно чисті підприємства з їхньої переробки.

Призначення

Пристрій призначений для здування й збирання малогабаритного сміття.

Шум

Рівень шуму за шкалою А в типовому виконанні, визначений відповідно до стандарту EN62841-1:

Модель UB100D

Рівень звукового тиску (L_{pA}): 74 дБ (А)

Похибка (К): 3 дБ (А)

Рівень шуму за шкалою А в типовому виконанні, визначений відповідно до стандарту EN50636-2-100:

Модель UB101D

Рівень звукового тиску (L_{pA}): 76,4 дБ (А)

Похибка (К): 0,4 дБ (А)

Рівень звукової потужності (L_{WA}): 86,3 дБ (А)

Похибка (К): 0,7 дБ (А)

ПРИМІТКА: Заявлене значення шуму було виміряно відповідно до стандартних методів тестування й може використовуватися для порівняння одного інструмента з іншим.

ПРИМІТКА: Заявлене значення шуму може також використовуватися для попереднього оцінювання впливу.

⚠ПОПЕРЕДЖЕННЯ: Користуйтеся засобами захисту органів слуху.

⚠ПОПЕРЕДЖЕННЯ: Залежно від умов використання рівень шуму під час фактичної роботи електроінструмента може відрізнятися від заявленого значення вібрації; особливо сильно на це впливає тип деталі, що оброблюється.

⚠ПОПЕРЕДЖЕННЯ: Забезпечте належні запобіжні заходи для захисту оператора, що відповідатимуть умовам використання інструмента (слід брати до уваги всі складові робочого циклу, як-от час, коли інструмент вимкнено та коли він починає працювати на холостому ході під час запуску).

Вібрація

Загальна величина вібрації (векторна сума трьох напрямків) визначена згідно з EN62841-1:

Модель UB100D

Режим роботи: робота на холостому ході

Вібрація (a_h): 2,5 м/с² або менше

Похибка (К): 1,5 м/с²

Загальне значення вібрації (векторна сума трьох напрямків), визначене згідно зі стандартом EN50636-2-100:

Модель UB101D

Режим роботи: робота на холостому ході

Вібрація (a_h): 2,5 м/с² або менше

Похибка (К): 1,5 м/с²

ПРИМІТКА: Заявлене загальне значення вібрації було виміряно відповідно до стандартних методів тестування й може використовуватися для порівняння одного інструмента з іншим.

ПРИМІТКА: Заявлене загальне значення вібрації може також використовуватися для попереднього оцінювання впливу.

⚠ПОПЕРЕДЖЕННЯ: Залежно від умов використання вібрація під час фактичної роботи електроінструмента може відрізнятися від заявленого значення вібрації; особливо сильно на це впливає тип деталі, що оброблюється.

⚠ПОПЕРЕДЖЕННЯ: Забезпечте належні запобіжні заходи для захисту оператора, що відповідатимуть умовам використання інструмента (слід брати до уваги всі складові робочого циклу, як-от час, коли інструмент вимкнено та коли він починає працювати на холостому ході під час запуску).

Декларація про відповідність стандартам ЄС

Тільки для країн Європи

Декларацію про відповідність стандартам ЄС наведено в Додатку А до цієї інструкції з експлуатації.

ПОПЕРЕДЖЕННЯ ПРО ДОТРИМАННЯ ТЕХНІКИ БЕЗПЕКИ

Загальні застереження щодо техніки безпеки при роботі з електроінструментами

⚠ПОПЕРЕДЖЕННЯ: Уважно ознайомтеся з усіма попередженнями про дотримання правил техніки безпеки, інструкціями, ілюстраціями та технічними характеристиками, що стосуються цього електроінструмента. Невиконання будь-яких інструкцій, перелічених нижче, може призвести до урвання електричним струмом, пожежі та/або тяжких травм.

Збережіть усі інструкції з техніки безпеки та експлуатації на майбутнє.

Термін «електроінструмент», зазначений у інструкції з техніки безпеки, стосується електроінструмента, який функціонує від електромережі (електроінструмент з кабелем живлення), або електроінструмента з живленням від батареї (безпроводний електроінструмент).

Інструкції з техніки безпеки під час експлуатації акумуляторної повітродувки

⚠ ПОПЕРЕДЖЕННЯ: Прочитайте усі застереження стосовно техніки безпеки та всі інструкції. Недотримання попереджень та інструкцій може призвести до ураження електричним струмом, до виникнення пожежі та/або до отримання серйозних травм.

Збережіть усі інструкції з техніки безпеки та експлуатації на майбутнє.

Інструктаж

1. Уважно прочитайте інструкції. Ознайомтеся з усіма засобами керування, а також із правилами належної експлуатації пристрою.
2. Не дозволяйте користуватися пристроєм дітям, особам з обмеженими фізичними, сенсорними або розумовими можливостями, особам із недостатнім досвідом чи знаннями або людям, які не ознайомились із цією інструкцією з використання пристрою. Місцеві норми можуть обмежувати віковий поріг оператора.
3. Ніколи не працюйте з інструментом, якщо поблизу є інші люди, особливо діти, або домашні тварини.
4. Пам'ятайте про те, що оператор або користувач несе відповідальність за нещасні випадки й створення ситуацій, небезпечних для людей та їхнього майна.

Підготовка

1. На час роботи з інструментом завжди зуйте міцне взуття й надягайте довгі штани.
2. Не носіть просторий одяг або прикраси, які може бути затягнуто в отвір для припливу повітря. Не допускайте потрапляння довгого волосся в отвори для припливу повітря.
3. Завжди користуйтеся захисними окулярами, щоб захистити очі від травмування під час роботи з електроінструментами. Захисні окуляри мають відповідати стандарту ANSI Z87.1 у США, EN 166 у Європі або AS/NZS 1336 в Австралії / Новій Зеландії. В Австралії / Новій Зеландії законодавство вимагає користуватися також щитком для захисту обличчя.

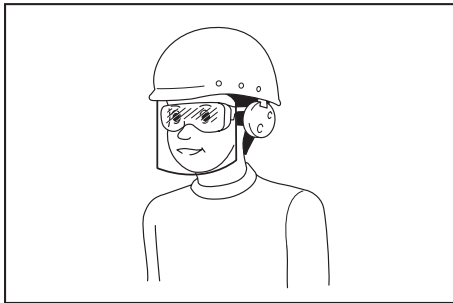

Роботодавець відповідає за те, щоб оператори інструментів та інші особи, які знаходяться безпосередньо в робочій зоні, примусово користувалися відповідним захисним устаткуванням.

4. Для запобігання виникненню подразнення через пил рекомендується надягати лицюву маску.
5. Під час роботи з обладнанням завжди надягайте захисне взуття з підсошвами, які не ковзають. Неслизькі, закриті та безпечні черевики або туфлі зменшують ризик отримання травми.
6. Використовуйте засоби індивідуального захисту. Завжди надягайте засоби захисту очей. Такі засоби захисту, як респіратор, неслизьке робоче взуття, захисний шолом та засоби захисту органів слуху, використовувані у відповідних умовах, знижують ризик отримання травм.

Робота

1. Вимкніть пристрій, витягніть касету з акумулятором і переконайтеся в тому, що всі рухомі частини повністю зупинились, у вказаних далі випадках:
 - якщо ви залишаєте пристрій без нагляду;
 - перед усуненням засмічення;
 - перед перевіркою, очищенням або обслуговуванням пристрою;
 - у разі появи в пристрої ненормальної вібрації;
 - у разі перетворення пристрою з повітродувки на пиლოსос або навпаки.
2. Користуйтеся пристроєм тільки у світлий час доби або за достатнього штучного освітлення.
3. Не тягніться й завжди пильнуйте за постійним утриманням рівноваги та правильним положенням ніг.
4. Працюючи на схилах, обов'язково займайте стійке положення.
5. Пересувайтеся повільно, не переходьте на біг.
6. Не допускайте засмічення отвору для припливу охолоджувального повітря.
7. Заборонено здувати сміття в напрямку людей.
8. Працюйте з пристроєм у рекомендованому положенні й на твердій поверхні.
9. Не використовуйте пристрій на ділянках, розташованих на висоті.
10. Під час використання пристрою не спрямовуйте насадку на людей, які перебувають поруч.
11. Не закривайте всмоктувальний і (або) випускний отвір повітродувки.
 - Не допускайте засмічування всмоктувального або випускного отвору повітродувки пилом або брудом під час роботи на вкритих пилом ділянках.
 - Використовуйте тільки насадки, надані компанією Makita.
 - Не використовуйте повітродувку для надування м'ячів, гумового човна або аналогічних предметів.

12. Не використовуйте пристрій біля відкритого вікна тощо.
13. Використовувати пристрій рекомендовано виключно в прийнятний час – не рано вранці або пізно ввечері, коли це може потривожити людей.
14. Перед здуванням рекомендується скористатися граблями й віником для розпушення сміття.
15. У разі удару пристроєм об будь-який сторонній предмет або появи будь-яких незвичних звуків або вібрації під час роботи негайно вимкніть пристрій, щоб зупинити його. Перед повторним увімкненням і продовженням роботи зніміть касету з акумулятором із пристрою й перевірте пристрій на наявність пошкоджень. Якщо пристрій пошкоджено, зверніться до авторизованого сервісного центру Makita для виконання ремонту.
16. Не засовуйте пальці або інші предмети в усмоктувальний або випускний отвір повітродувки.
17. Запобігайте випадковому запуску. Перш ніж установлювати касету з акумулятором, піднімати або переносити пристрій, слід переконатися в тому, що вимикач перебуває в положенні «вимкнено». Перенесення пристрою з пальцем на вимикачі або подача живлення на пристрій з увімкнутим вимикачем можуть призвести до нещасного випадку.
18. Заборонено здувати чи збирати небезпечні матеріали, наприклад цвяхи, скалки скла або інші гострі предмети.
19. Не використовуйте пристрій поблизу легкозаймистих матеріалів.
20. Уникайте експлуатації пристрою протягом тривалого часу за низької температури.

Технічне обслуговування й зберігання

1. Щоб гарантувати безпечну роботу пристрою, перевіряйте надійність затягування всіх гайок, болтів і гвинтів.
2. Якщо деталі зношені або пошкоджені, замініть їх деталями, наданими компанією Makita.
3. Зберігайте пристрій у сухому й недоступному для дітей місці.
4. Після зупинення пристрою задля його перевірки, обслуговування, поміщення пристрою на зберігання або заміни на ньому насадки вимкніть пристрій, переконайтеся в тому, що всі рухомі частини повністю зупинилися, і витягніть касету з акумулятором. Перед виконанням будь-яких робіт на пристрої дайте йому охолонути. Обережно обслуговуйте пристрій і тримайте його в чистоті.
5. Перш ніж помістити пристрій на зберігання, дайте йому охолонути.
6. Не піддавайте пристрій впливу дощу. Зберігайте пристрій у приміщенні.
7. Під час піднімання пристроєм згинайте коліна й будьте обережні, щоб не травмувати спину.

Використання та обслуговування акумуляторних інструментів

1. **Перезаряджайте акумулятор лише за допомогою зарядного пристрою, вказаного виробником.** Зарядний пристрій, який підходить для одного типу акумуляторів, може призвести до пожежі при використанні з акумулятором іншого типу.
2. **Використовуйте електроінструменти лише з акумуляторами того типу, який призначений саме для цих електроінструментів.** Використання акумуляторів інших типів може призвести до отримання травм і виникнення пожежі.
3. **Коли акумулятор не використовується, тримайте його подалі від таких металевих предметів, як скріпки, монети, ключі, цвяхи, шурупи тощо, які можуть замкнутися клемми акумулятора.** Замикання клем акумулятора може призвести до отримання опіків або до пожежі.
4. **За неналежних умов зберігання з акумулятора може витікати рідина, контакту з якою слід уникати.** У разі випадкового потрапляння рідини на тіло відповідну частину тіла слід промити водою. Якщо рідина потрапила в очі, їх слід промити водою, після чого необхідно звернутися до лікаря. Рідина, що витікає з акумулятора, може спричинити подразнення або опіки.
5. **Не користуйтеся акумулятором або інструментом, які було змінено чи пошкоджено.** Експлуатація акумуляторів, що їх було пошкоджено або до конструкції яких було внесено зміни, може бути небезпечною й може спричинити пожежу, вибух або травму.
6. **Не піддавайте акумулятор або інструмент впливу вогню чи надмірної температури.** Вплив вогню або температури вище 130° C може спричинити вибух.
7. **Дотримуйтесь усіх вказівок із заряджання й не заряджайте акумулятор або інструмент за температури за межами зазначеного в інструкції діапазону.** Неправильне заряджання або заряджання за межами вказаного температурного діапазону може призвести до пошкодження акумулятора й підвищити небезпеку займання.

Електробезпека й техніка безпеки під час роботи з акумулятором

1. **Не спалюйте акумулятори.** Акумулятор може вибухнути. Ознайомтеся з місцевими законами, які можуть містити спеціальні інструкції щодо утилізації відходів.
2. **Не відкривайте й не деформуйте акумулятор.** Електроліт є їдкою речовиною, тому в разі контакту зі шкірою або очима може завдати травму. У разі проковтування він може бути токсичним.
3. **Не заряджайте акумулятор під дощем або в місцях із підвищеною вологістю.**
4. **Перезаряджайте акумулятор тільки в приміщенні.**
5. **Не торкайтеся зарядного пристрою, а також штекера й контактів зарядного пристрою вологими руками.**

6. Не працюйте з інструментом у небезпечних умовах. Не користуйтеся інструментом у вологих або мокрих місцях і не допускайте його перебування під дощем. У випадку потрапляння води в інструмент зростає ризик ураження електричним струмом.

Обслуговування

1. Ремонт електроінструмента повинен здійснювати лише кваліфікований майстер з використанням лише стандартних деталей. Це забезпечить підтримання електроінструмента в належному стані.
2. Забороняється ремонтувати пошкоджені акумулятори. Ремонт акумуляторів має виконувати тільки виробник або вповноважений постачальник послуг.

ЗБЕРІГАЙТЕ ЦІ ВКАЗІВКИ.

▲ ПОПЕРЕДЖЕННЯ: НИКОЛИ НЕ втрачайте пильності та не розслабляйтеся під час користування виробом (що можливо при частому використанні); обов'язково строго дотримуйтеся відповідних правил безпеки.

НЕНАЛЕЖНЕ ВИКОРИСТАННЯ або недотримання правил техніки безпеки, викладених у цій інструкції з експлуатації, може призвести до серйозних травм.

Важливі інструкції з безпеки для касети з акумулятором

1. Перед тим як користуватися касетою з акумулятором, слід прочитати всі інструкції та застережні знаки щодо (1) зарядного пристрою акумулятора, (2) акумулятора та (3) виробів, що працюють від акумулятора.
2. Не розбирайте касету з акумулятором і не змінюйте її конструкцію. Це може призвести до пожежі, перегріву або вибуху.
3. Якщо період роботи дуже покоротшав, слід негайно припинити користування. Це може призвести до виникнення ризику перегріву, опіку та навіть вибуху.
4. У разі потрапляння електроліту в очі слід промити їх чистою водою та негайно звернутися до лікаря. Це може призвести до втрати зору.
5. Не закоротіть касету з акумулятором.
 - (1) Не слід торкатися клею будь-яким струмопровідним матеріалом.
 - (2) Не слід зберігати касету з акумулятором у ємності з іншими металевими предметами, такими як цвяхи, монети тощо.
 - (3) Не залишайте касету з акумулятором під дощем, запобігайте контакту з водою.Коротке замикання може призвести до появи значного струму, перегріву, можливих опіків та навіть виходу з ладу.
6. Не слід зберігати й використовувати інструмент і касету з акумулятором у місцях, де температура може сягнути чи перевищити 50 °C (122 °F).

7. Не слід спалювати касету з акумулятором, навіть якщо вона була неодноразово пошкоджена або повністю спрацьована. Касета з акумулятором може вибухнути у вогні.
8. Заборонено забивати цвяхи в касету з акумулятором, різати, ламати, кидати, впускати касету з акумулятором або вдаряти її твердим предметом. Це може призвести до пожежі, перегріву або вибуху.
9. Не слід використовувати пошкоджений акумулятор.
10. Літій-іонні акумулятори, що містяться в інструменті, мають відповідати вимогам законів про небезпечні товари.

Під час транспортування за допомогою комерційних перевезень, наприклад із залученням третьої сторони та експедиторів, необхідно дотримуватись особливих вимог, вказаних на пакуванні й у маркуванні.

Під час підготовки позиції до відправлення необхідно проконсультуватись зі спеціалістом з небезпечних матеріалів. Крім того, слід виконувати більш докладні національні настанови, якщо такі є.

Заклейте відкриті контакти стрічкою або заховайте їх і запакуйте акумулятор таким чином, щоб він не міг рухатися в пакуванні.
11. Для утилізації касети з акумулятором витягніть її з інструмента та утилізуйте безпечним способом. Дотримуйтеся норм місцевого законодавства щодо утилізації акумуляторів.
12. Використовуйте акумулятори лише з виробами, указаними компанією Makita.

Установлення акумуляторів у невідповідні вироби може призвести до пожежі, надмірного нагрівання, вибуху чи витoku електроліту.
13. Якщо інструментом не користуватимуться протягом тривалого періоду часу, вийміть акумулятор з інструмента.
14. Під час і після використання касета з акумулятором може нагріватися, що може стати причиною опіків або низькотемпературних опіків. Будьте обережні під час поводження з гарячою касетою з акумулятором.
15. Не торкайтеся контактів інструмента відразу після використання, оскільки він може бути досить гарячим, щоб викликати опіки.
16. Не допускайте, щоб уламки, пил або земля прилипали до контактів, отворів і пазів на касеті з акумулятором. Це може привести до зниження експлуатаційних параметрів, поломки інструмента або касети з акумулятором.
17. Якщо інструмент не розраховано на використання поблизу високовольтних ліній електропередач, не використовуйте касету з акумулятором поблизу високовольтних ліній електропередач. Це може призвести до несправності, поломки інструмента або касети з акумулятором.
18. Тримайте акумулятор у недоступному для дітей місці.

ЗБЕРІГАЙТЕ ЦІ ВКАЗІВКИ.

⚠ОБЕРЕЖНО: Використовуйте тільки акумулятори Makita. Використання акумуляторів, інших ніж оригінальні акумулятори Makita, або акумуляторів, конструкцію яких було змінено, може призвести до вибуху акумулятора і спричинити пожежу, травму або пошкодження. У зв'язку з цим також буде анульовано гарантію Makita на інструмент Makita і на зарядний пристрій.

Поради з забезпечення максимального строку експлуатації акумулятора

1. Касету з акумулятором слід заряджати до того, як він розрядиться повністю. Завжди слід зупинити роботу інструмента та зарядити акумулятор, якщо ви помітили зменшення потужності інструмента.
2. Ніколи не слід заряджати повторно повністю заряджену касету з акумулятором. Перезарядження скорочує строк експлуатації акумулятора.
3. Заряджайте касету з акумулятором при кімнатній температурі 10°C - 40°C (50°F - 104°F). Перед тим як заряджати касету з акумулятором, слід зачекати, доки вона охолоне.
4. Коли касета з акумулятором не використовується, виймайте її з інструмента або зарядного пристрою.

ЗБОРКА

⚠ОБЕРЕЖНО: Перш ніж проводити будь-які роботи з обладнанням, вимкніть його й витягніть касету з акумулятором.

Збирання для роботи в режимі повітродувки

Установлення та зняття насадки

Додаткове приладдя для UB101D

Зіставте виступи на насадці з пазами на основному пристрої, потім вставте насадку в основний пристрій, після чого поверніть її для фіксації.

► **Рис.1:** 1. Насадка

Щоб зняти насадку, виконайте процедуру встановлення у зворотному порядку.

Установлення та зняття садової насадки

Додаткове приладдя для UB100D

Зіставте виступи на садовій насадці з пазами на основному пристрої, потім вставте садову насадку в основний пристрій, після чого поверніть її для фіксації.

► **Рис.2:** 1. Садова насадку

Щоб зняти садову насадку, виконайте процедуру встановлення у зворотному порядку.

Установлення та зняття насадки з щіткою або насадку-склоочисника

Додаткове приладдя для UB100D / UB101D

Приєднайте насадку з щіткою або насадку-склоочисник до гнучкого шланга, після чого приєднайте гнучкий шланг до основного пристрою.

► **Рис.3:** 1. Насадка з щіткою 2. Насадка-склоочисник 3. Гнучкий шланг

Щоб зняти насадку з щіткою або насадку-склоочисник, виконайте процедуру встановлення у зворотному порядку.

Установлення та зняття довгої насадки

Додаткове приладдя для UB100D / UB101D

Установіть довгу насадку таким же чином, що й звичайну насадку. Щоб зняти довгу насадку, виконайте процедуру встановлення у зворотному порядку.

Установлення та зняття конічної насадки

Додаткове приладдя для UB100D / UB101D

Під'єднайте конічну насадку до насадки, після чого встановіть насадку на основний пристрій. Щоб зняти конічну насадку, виконайте процедуру встановлення у зворотному порядку.

Збирання для роботи в режимі пилососа

Установлення та зняття насадки

Додаткове приладдя для UB101D

Зіставте виступи на насадці з пазами на основному пристрої, потім вставте насадку в основний пристрій, після чого поверніть її для фіксації.

► **Рис.4:** 1. Насадка

Щоб зняти насадку, виконайте процедуру встановлення у зворотному порядку.

Установлення та зняття мішка для пилу

Додаткове приладдя для UB100D / UB101D

Зіставте виступи на з'єднанні мішка для пилу з пазами на основному пристрої, потім вставте з'єднання в основний пристрій, після чого поверніть з'єднання для фіксації.

► **Рис.5:** 1. З'єднання 2. Мішок для пилу

Щоб зняти мішок для пилу, виконайте процедуру встановлення у зворотному порядку.

Установлення й зняття комплекту гнучкого шлангу

Додаткове приладдя для UB100D / UB101D

Під'єднайте з'єднання, гнучкий шланг, трубку та насадку з вузьким носиком до головного пристрою в зазначеному порядку.

► **Рис.6:** 1. З'єднання 2. Гнучкий шланг 3. Труба 4. Насадка з вузьким носиком

Щоб зняти комплект гнучкого шланга, виконайте процедуру встановлення у зворотному порядку.

ОПИС РОБОТИ

⚠ОБЕРЕЖНО: Перед регулюванням або перевіркою роботи обладнання вимикайте його й витягайте касету з акумулятором.

Встановлення та зняття касети з акумулятором

⚠ОБЕРЕЖНО: Обов'язково вимикайте обладнання перед установленням або зняттям касети з акумулятором.

⚠ОБЕРЕЖНО: Під час установлення або зняття касети з акумулятором слід міцно тримати обладнання й касету з акумулятором. Якщо втримувати пристрій і касету з акумулятором недостатньо міцно, вони можуть вислизнути з рук, що може призвести до пошкодження обладнання й касети з акумулятором або спричинити травми.

⚠ОБЕРЕЖНО: Завжди вставляйте касету з акумулятором повністю таким чином, щоб не було видно червоного індикатора. Якщо цього не зробити, касета може випадково випасти з обладнання й завдати травми вам або людям, що перебувають поруч.

⚠ОБЕРЕЖНО: Не встановлюйте касету з акумулятором із зусиллям. Якщо касета не вставляється легко, то це означає, що ви її неправильно вставляєте.

► **Рис.7:** 1. Червоний індикатор 2. Кнопка 3. Касета з акумулятором

Щоб зняти касету з акумулятором, слід витягнути її з обладнання, натиснувши кнопку в передній частині касети.

Щоб установити касету з акумулятором, слід сумістити виступ на касеті з акумулятором із пазом у корпусі та вставити касету на місце. Її необхідно вставити повністю, аж доки не почуєте клацання. Якщо на верхній частині кнопки помітний червоний індикатор, це означає, що касета з акумулятором установлена не до кінця.

Система захисту акумулятора

Машину оснащено системою захисту акумулятора. Ця система автоматично вимикає живлення двигуна з метою збільшення робочого часу акумулятора. Машину автоматично зупиняється під час роботи, якщо машина або акумулятор перебувають у зазначених далі умовах.

Перевантаження

Машину споживає струм високої потужності під час роботи. У такому випадку вимкніть машину й припиніть роботу, під час виконання якої сталося перевантаження машини. Щоб перезапустити машину, увімкніть її знову. Якщо машина не запускається, це означає, що акумулятор перегрівся. У такому разі зачекайте, доки акумулятор охолоне, перш ніж знову вмикати машину.

Низька напруга акумулятора

Залишковий заряд акумулятора занадто низький, тому машина не буде працювати. Якщо увімкнути машину, двигун запуститься, проте незабаром зупиниться. У такому разі вийміть і зарядіть акумулятор.

Відображення залишкового заряду акумулятора

Тільки для касет з акумулятором, які мають індикатори

► **Рис.8:** 1. Індикаторні лампи 2. Кнопка перевірки
Натисніть кнопку перевірки на касеті з акумулятором для відображення залишкового ресурсу акумулятора. Індикаторні лампи загоряться на кілька секунд.

Індикаторні лампи		Залишковий ресурс
Горить	Вимкнено	
■ ■ ■ ■	□	від 75 до 100%
■ ■ ■ □	□	від 50 до 75%
■ ■ □ □	□	від 25 до 50%
■ □ □ □	□	від 0 до 25%

ПРИМІТКА: Залежно від умов використання та температури оточуючого середовища показання можуть незначним чином відрізнятись від дійсного ресурсу.

Дія вимикача

⚠ПОПЕРЕДЖЕННЯ: Перед тим як вставляти касету з акумулятором в обладнання, слід перевірити належну роботу курка вмикача й повернення курка вмикача в положення «ВИМК», коли його відпускають.

► **Рис.9:** 1. Курок вмикача

Щоб запустити машину, натисніть курок вмикача. Для підвищення швидкості сильніше натисніть курок вмикача. Відпустіть курок вмикача, щоб зупинити роботу.

УВАГА: Якщо машина експлуатувалася безперервно до розрядки акумулятора, не користуйтеся нею протягом мінімум 15 хвилин перед відновленням роботи із зарядженим акумулятором.

Диск регулювання швидкості

► **Рис.10:** 1. Диск регулювання швидкості

Швидкість можна змінювати, повертаючи диск регулювання швидкості в положення відповідного номера налаштування від 1 до 3. Щоб збільшити швидкість, поверніть диск у напрямку цифри 3. Щоб зменшити швидкість, поверніть диск у напрямку цифри 1. Відповідність цифр на регуляторі та швидкостей див. у наведеній нижче таблиці.

Номер	Швидкість
3	Висока
2	Середня
1	Низька

УВАГА: Повертаючи диск, повністю відпустіть курок вмикача. Якщо цього не зробити, машину може бути пошкоджено.

РОБОТА

⚠ОБЕРЕЖНО: Не ставте обладнання на землю, коли його ввімкнено. Пісок або пил можуть потрапити з усмоктувального отвору й стати причиною несправності або травми.

Використання повітродувки

⚠ОБЕРЕЖНО: Під час експлуатації повітродувки не забудьте вийняти з машини мішок для пилу та під'єднати насадку для здування.

Міцно втримуйте пристрій рукою й виконуйте здування повільними рухами з боку в бік. Під час здування сміття навколо будівлі, великих каменів або транспортного засобу направляйте насадку вбік від них. Під час здування в куті починайте з кута й переходьте до відкритого простору.

Для UB100D

► Рис.11

Для UB101D

► Рис.12

Робота в режимі пилососа

⚠ОБЕРЕЖНО: У разі використання пристрою в режимі пилососа встановіть на машину мішок для пилу та насадку.

⚠ОБЕРЕЖНО: Регулярно через невеликі проміжки часу перевіряйте мішок для пилу на наявність ознак зношення або пошкодження.

⚠ОБЕРЕЖНО: Обов'язково зафіксуйте застібок мішка для пилу, перш ніж розпочати роботу з пристроєм.

⚠ОБЕРЕЖНО: Обов'язково вимикайте пристрій, перш ніж розстібнути чи зафіксувати застібок мішка для пилу.

УВАГА: У разі використання пристрою в режимі пилососа не користуйтеся садовою насадкою. Матеріали, що потрапили всередину машини, можуть стати причиною засмічення та привести до її несправності.

УВАГА: Не допускайте всмоктування в пристрій вологих матеріалів на кшталт мокрого листа й сторонніх матеріалів, як-от великих трісок, металевих предметів, скла, камінців тощо. Невиконання цієї вимоги може призвести до несправності пристрою.

УВАГА: Спорожняйте мішок для пилу до того, як він заповниться. Невиконання цієї вимоги може призвести до несправності пристрою.

Тримайте машину обома руками. Під час роботи з машиною відрегулюйте курок вмикача таким чином, щоб сила всмоктування відповідала місцю й умовам роботи.

► Рис.13

Спорожняйте мішок для пилу до того, як він стане занадто повним – витягніть мішок для пилу з машини, а потім зніміть кріпильний виріб.

► Рис.14: 1. Кріпильний виріб

ТЕХНІЧНЕ ОБСЛУГОВУВАННЯ

⚠ОБЕРЕЖНО: Перед виконанням огляду або обслуговування завжди вимикайте обладнання й виймайте касету з акумулятором.

Для забезпечення БЕЗПЕКИ та НАДІЙНОСТІ продукції, її ремонт, а також роботи з обслуговування або регулювання повинні виконуватись уповноваженими або заводськими сервісними центрами Makita із використанням запчастин виробництва компанії Makita.

Очищення пристрою

Щоб очистити пристрій, витріть із нього пил сухою або зануреною в мильну воду й викрученою ганчіркою.

УВАГА: Ніколи не використовуйте газолін, бензин, розріджувач, спирт та подібні речовини. Їх використання може призвести до зміни кольору, деформації або появи тріщин.

Очистьте всмоктувальні отвори від пилу й бруду.

► Рис.15: 1. Всмоктувальний отвір

УСУНЕННЯ НЕСПРАВНОСТЕЙ

Перш ніж звертатися з приводу ремонту обладнання, проведіть його перевірку самостійно. У разі виявлення несправності, яка не пояснюється в цій інструкції з експлуатації, не намагайтеся розібрати обладнання. Натомість зверніться до авторизованих сервісних центрів Makita, у яких для ремонту використовуються тільки запасні частини виробництва компанії Makita.

Стан відхилення від норми	Можлива причина (несправність)	Спосіб виправлення
Двигун не працює.	Касета з акумулятором не встановлена.	Установіть касету з акумулятором.
	Проблема з акумулятором (знижена напруга)	Зарядіть акумулятор. Якщо заряджання не призвело до бажаного результату, замініть акумулятор.
	Система приводу працює неправильно.	Зверніться до місцевого авторизованого сервісного центру з приводу ремонту.
Двигун перестає працювати після короткочасного використання.	Низький рівень заряду акумулятора.	Зарядіть акумулятор. Якщо заряджання не призвело до бажаного результату, замініть акумулятор.
	Перегрів.	Припиніть використовувати обладнання й дозвольте йому охолонути.
Обладнання не досягає максимальної швидкості.	Акумулятор встановлений невірно.	Встановіть касету з акумулятором, як описано в цьому посібнику.
	Заряд акумулятора зменшується.	Зарядіть акумулятор. Якщо заряджання не призвело до бажаного результату, замініть акумулятор.
	Система приводу працює неправильно.	Зверніться до місцевого авторизованого сервісного центру з приводу ремонту.
Аномальна вібрація: ⇒ негайно зупиніть інструмент!	Система приводу працює неправильно.	Зверніться до місцевого авторизованого сервісного центру з приводу ремонту.
Двигун не зупиняється. ⇒ Негайно зніміть акумулятор!	Електрична або електронна несправність.	Зніміть акумулятор та зверніться до місцевого авторизованого сервісного центру з приводу ремонту.

ДОДАТКОВЕ ПРИЛАДДЯ

⚠ОБЕРЕЖНО: Це допоміжне приладдя й насадки рекомендовано використовувати з обладнанням Makita, зазначеним у цьому посібнику. Використання будь-якого іншого додаткового приладдя й насадок може призвести до травмування. Використовуйте додаткове приладдя й насадки лише за призначенням.

У разі необхідності отримати допомогу в більш детальному ознайомленні з оснащенням звертайтеся до місцевого сервісного центру Makita.

- Насадка
- Садова насадка
- Мішок для пилу
- Довга насадка
- Конічна насадка
- Комплект гнучкої насадки
- Гнучкий шланг у зборі (для насадки з щіткою або насадки-склоочисника)
- Насадка з щіткою
- Насадка-склоочисник
- Оригінальний акумулятор та зарядний пристрій Makita

ПРИМІТКА: Деякі елементи в списку можуть входити до комплекту поставки обладнання як стандартне приладдя. Вони можуть різнитися залежно від країни.

ТЕХНИЧЕСКИЕ ХАРАКТЕРИСТИКИ

Модель:		UB100D	UB101D
Параметры	Объем воздуха *1	0–2,6 м ³ /мин	
	Скорость воздуха (средняя)	0–62 м/с *2	0–45 м/с *3
	Скорость воздуха (макс.)	0–75 м/с *2	0–56 м/с *3
Общая длина		508 мм *4	852 мм *5
Номинальное напряжение		10,8 В – 12 В пост. тока макс.	
Масса нетто	С насадкой	1,4 – 1,9 кг	-
	С садовой насадкой	-	1,4–1,9 кг

*1. Без насадок.

*2. С насадкой.

*3. С садовой насадкой.

*4. С насадкой и блоком аккумулятора (BL1040B), без пылесборного мешка.

*5. С садовой насадкой и блоком аккумулятора (BL1040B), без пылесборного мешка.

- Благодаря нашей постоянно действующей программе исследований и разработок указанные здесь технические характеристики могут быть изменены без предварительного уведомления.
- Технические характеристики могут различаться в зависимости от страны.
- Масса может отличаться в зависимости от дополнительного оборудования. Обратите внимание, что блок аккумулятора также считается дополнительным оборудованием. В таблице представлены комбинации с наибольшим и наименьшим весом в соответствии с процедурой EPTA 01/2014.

Подходящий блок аккумулятора и зарядное устройство

Блок аккумулятора	BL1015 / BL1016 / BL1020B / BL1021B / BL1040B / BL1041B
Зарядное устройство	DC10SA / DC10SB / DC10WC / DC10WD / DC18RE

- В зависимости от региона проживания некоторые блоки аккумуляторов и зарядные устройства, перечисленные выше, могут быть недоступны.

⚠ОСТОРОЖНО: Используйте только перечисленные выше блоки аккумуляторов и зарядные устройства. Использование других блоков аккумуляторов и зарядных устройств может привести к травме и/или пожару.

СИМВОЛЫ

Нижне приведены символы, которые могут использоваться для обозначения оборудования. Перед использованием убедитесь в том, что вы понимаете их значение.

	Обратите особое внимание.
	Прочитайте руководство по эксплуатации.
	Руки должны находиться на безопасном расстоянии от вращающихся деталей.
	Длинные волосы могут попасть в оборудование и запутаться в нем.
	Не допускайте посторонних лиц к месту выполнения работ.
	Надевайте защитные очки и используйте средства защиты органов слуха.



Берегите от влаги.



Только для стран ЕС
Не выбрасывайте электрооборудование или аккумуляторы вместе с бытовым мусором!
В соответствии с европейскими директивами об утилизации электрического и электронного оборудования, о батареях и аккумуляторах, а также использованных батареях и аккумуляторах и их применении в соответствии с местными законами электрооборудование, батареи и аккумуляторы, срок эксплуатации которых истек, должны утилизироваться отдельно и передаваться для утилизации на предприятие, соответствующее применяемым правилам охраны окружающей среды.

Назначение

Устройство предназначено для сдувания и сбора малогабаритного мусора.

Шум

Типичный уровень взвешенного звукового давления (A), измеренный в соответствии с EN62841-1:

Модель UB100D

Уровень звукового давления (L_{pA}): 74 дБ (A)

Погрешность (K): 3 дБ (A)

Типичный уровень взвешенного звукового давления (A), измеренный в соответствии с EN50636-2-100:

Модель UB101D

Уровень звукового давления (L_{pA}): 76,4 дБ (A)

Погрешность (K): 0,4 дБ (A)

Уровень звуковой мощности (L_{WA}): 86,3 дБ (A)

Погрешность (K): 0,7 дБ (A)

ПРИМЕЧАНИЕ: Заявленное значение распространения шума измерено в соответствии со стандартной методикой испытаний и может быть использовано для сравнения инструментов.

ПРИМЕЧАНИЕ: Заявленное значение распространения шума можно также использовать для предварительных оценок воздействия.

⚠ОСТОРОЖНО: Используйте средства защиты слуха.

⚠ОСТОРОЖНО: Распространение шума во время фактического использования электроинструмента может отличаться от заявленного значения в зависимости от способа применения инструмента и в особенности от типа обрабатываемой детали.

⚠ОСТОРОЖНО: Обязательно определите меры безопасности для защиты оператора, основанные на оценке воздействия в реальных условиях использования (с учетом всех этапов рабочего цикла, таких как выключение инструмента, работа без нагрузки и включение).

Вибрация

Суммарное значение вибрации (сумма векторов по трем осям), определенное в соответствии с EN62841-1:

Модель UB100D

Рабочий режим: работа без нагрузки

Распространение вибрации (a_n): 2,5 м/с² или менее

Погрешность (K): 1,5 м/с²

Суммарное значение вибрации (сумма векторов по трем осям), определенное в соответствии с EN50636-2-100:

Модель UB101D

Рабочий режим: работа без нагрузки

Распространение вибрации (a_n): 2,5 м/с² или менее

Погрешность (K): 1,5 м/с²

ПРИМЕЧАНИЕ: Заявленное общее значение распространения вибрации измерено в соответствии со стандартной методикой испытаний и может быть использовано для сравнения инструментов.

ПРИМЕЧАНИЕ: Заявленное общее значение распространения вибрации можно также использовать для предварительных оценок воздействия.

⚠ОСТОРОЖНО: Распространение вибрации во время фактического использования электроинструмента может отличаться от заявленного значения в зависимости от способа применения инструмента и в особенности от типа обрабатываемой детали.

⚠ОСТОРОЖНО: Обязательно определите меры безопасности для защиты оператора, основанные на оценке воздействия в реальных условиях использования (с учетом всех этапов рабочего цикла, таких как выключение инструмента, работа без нагрузки и включение).

Декларация о соответствии ЕС

Только для европейских стран

Декларация о соответствии ЕС включена в руководство по эксплуатации (Приложение А).

МЕРЫ БЕЗОПАСНОСТИ

Общие рекомендации по технике безопасности для электроинструментов

⚠ОСТОРОЖНО: Ознакомьтесь со всеми представленными инструкциями по технике безопасности, указаниями, иллюстрациями и техническими характеристиками, прилагаемыми к данному электроинструменту. Несоблюдение каких-либо инструкций, указанных ниже, может привести к поражению электрическим током, пожару и/или серьезной травме.

Сохраните брошюру с инструкциями и рекомендациями для дальнейшего использования.

Термин "электроинструмент" в предупреждениях относится ко всему инструменту, работающему от сети (с проводом) или на аккумуляторах (без провода).

Инструкции по технике безопасности при эксплуатации аккумуляторной воздуходувки (аккумуляторной воздуходувки/пылесоса)

⚠ОСТОРОЖНО: Ознакомьтесь со всеми инструкциями и рекомендациями по технике безопасности. Невыполнение инструкций и рекомендаций может привести к поражению электротоком, пожару и/или тяжелым травмам.

Сохраните брошюру с инструкциями и рекомендациями для дальнейшего использования.

Инструктаж

1. Внимательно прочитайте инструкции. Ознакомьтесь со всеми органами управления и правилами надлежащей эксплуатации устройства.
2. Не разрешайте пользоваться устройством детям, людям с ограниченными физическими, сенсорными или умственными возможностями, людям, не имеющим соответствующего опыта или знаний для работы с этим оборудованием, а также лицам, не ознакомившимся с этим руководством. В местном законодательстве могут быть предусмотрены возрастные ограничения для операторов.
3. Запрещается эксплуатировать устройство, если поблизости находятся люди (в особенности дети) или животные.
4. Помните о том, что оператор или пользователь несет ответственность за происшествия и опасные ситуации с другими людьми или их собственностью.

Подготовка

1. На время эксплуатации инструмента обязательно надевайте длинные брюки и прочную обувь.
2. Не носите свободную одежду или украшения, которые могут быть затянуты в отверстие для притока воздуха. Не допускайте попадания длинных волос в отверстия для притока воздуха.
3. Во время работы с электроинструментом всегда надевайте защитные очки. Очки должны соответствовать ANSI Z87.1 для США, EN 166 для Европы, или AS/NZS 1336 для Австралии и Новой Зеландии. В Австралии и Новой Зеландии оператор также обязан носить защитную маску.

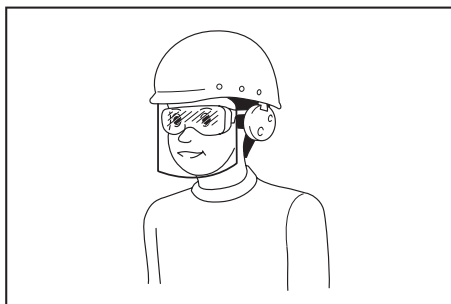

Ответственность за использование средств защиты операторами и другим персоналом вблизи рабочей зоны возлагается на работодателя.

4. Для предотвращения раздражения из-за пыли рекомендуется носить лицевую маску.
5. Во время эксплуатации тачки обязательно надевайте нескользящую защитную обувь. Нескользящая защитная обувь с закрытым носком снижает риск получения травмы.

6. Используйте индивидуальные средства защиты. Всегда надевайте защитные очки. Такие средства индивидуальной защиты, как маска от пыли, защитная нескользящая обувь, каска или наушники, используемые в соответствующих условиях, позволяют снизить риск получения травмы.

Эксплуатация

1. Выключите устройство, снимите блок аккумулятора и убедитесь в том, что все движущиеся части остановились, в следующих случаях:
 - если вы оставляете устройство без присмотра;
 - перед устранением засоров;
 - перед проверкой, очисткой или обслуживанием устройства;
 - при появлении в устройстве ненормальной вибрации;
 - при превращении устройства из воздуходувки в пылесос и наоборот.
2. Используйте устройство только в дневное время или при достаточном искусственном освещении.
3. Не старайтесь дотянуться до чего-либо и постоянно сохраняйте устойчивое положение.
4. Во время работы на склонах занимайте устойчивое положение.
5. Передвигайтесь шагом, не бегите.
6. Не допускайте засорения отверстия для притока охлаждающего воздуха.
7. Запрещено сдувать мусор в направлении людей.
8. Работайте с устройством только в рекомендованной позе и на ровной твердой поверхности.
9. Не используйте устройство на участках, расположенных на высоте.
10. Не направляйте насадку работающего устройства на близко стоящих людей.
11. Не закрывайте всасывающее и (или) выпускное отверстие воздуходувки.
 - Не допускайте засорения всасывающего или выпускного отверстия воздуходувки пылью или грязью во время работы на пыльных участках.
 - Используйте только насадки, представленные компанией Makita.
 - Не используйте воздуходувку для надувания мячей, резиновой лодки или аналогичных предметов.
12. Не используйте устройство рядом с открытым окном и т. п.
13. Использовать устройство рекомендуется исключительно в подходящее время – не рано утром или поздно вечером, когда это может потревожить людей.
14. Перед сдуванием рекомендуется воспользоваться граблями и веником для расчистки мусора.

15. В случае удара устройством или посторонний предмет или при появлении нехарактерного шума или вибрации немедленно прекратите работу и выключите устройство. Прежде чем снова включить устройство и возобновить работу, выньте из устройства блок аккумулятора и осмотрите устройство на предмет повреждений. Если устройство повреждено, обратитесь в один из авторизованных сервисных центров Makita для выполнения ремонта.
16. Не засовывайте пальцы или другие предметы во всасывающее или выпускное отверстие воздуходувки.
17. Не допускайте случайного запуска. Прежде чем поднимать или переносить устройство или вставлять в него блок аккумулятора, убедитесь в том, что переключатель находится в положении выключения. Переноска устройства с пальцем на выключателе или подача питания на устройство с включенным выключателем может привести к несчастному случаю.
18. Запрещается сдвигать или собирать опасные материалы, такие как гвозди, осколки стекла или острые предметы.
19. Не используйте устройство вблизи горючих материалов.
20. Избегайте эксплуатации устройства в течение длительного времени в условиях низкой температуры.

Техническое обслуживание и хранение

1. Все гайки, болты и винты должны быть надежно затянуты – это обеспечит безопасность и работоспособность устройства.
2. Если детали изношены или повреждены, замените их деталями, предоставленными компанией Makita.
3. Храните устройство в сухом месте, недоступном для детей.
4. При остановке устройства с целью проверки, обслуживания, помещения устройства на хранение или замены на нем насадки выключите устройство, убедитесь в том, что все движущиеся части полностью остановились, и извлеките блок аккумулятора. Перед выполнением каких-либо работ на устройстве дайте ему остыть. Тщательно выполняйте работы по обслуживанию устройства и держите его в чистоте.
5. Перед помещением на хранение дайте устройству полностью остыть.
6. Не подвергайте устройство воздействию дождя. Храните устройство в помещении.
7. Поднимая устройство, сгибайте колени и будьте осторожны, чтобы не травмировать спину.

Эксплуатация и обслуживание электроинструмента, работающего на аккумуляторах

1. Заряжайте аккумулятор только зарядным устройством, указанным изготовителем. Зарядное устройство, подходящее для одного типа аккумуляторов, может привести к пожару при его использовании с другим аккумуляторным блоком.
2. Используйте электроинструмент только с указанными аккумуляторными блоками. Использование других аккумуляторных блоков может привести к травме или пожару.

3. Когда аккумуляторный блок не используется, храните его отдельно от металлических предметов, таких как скрепки, монеты, ключи, гвозди, шурупы или другие небольшие металлические предметы, которые могут привести к закорачиванию контактов аккумуляторного блока между собой. Короткое замыкание между контактами аккумуляторного блока может привести к ожогам или пожару.
4. При неправильном обращении из аккумуляторного блока может потечь жидкость. Избегайте контакта с ней. В случае контакта с кожей промойте место контакта обильным количеством воды. В случае попадания в глаза обратитесь к врачу. Жидкость из аккумулятора может вызвать раздражение или ожоги.
5. Не используйте поврежденные или модифицированные инструменты и аккумуляторные блоки. Поврежденные или модифицированные аккумуляторы могут работать некорректно, что может привести к пожару, взрыву или травмированию.
6. Не подвергайте аккумуляторный блок или инструмент воздействию огня или высокой температуры. Воздействие огня или температуры выше 130 °C может привести к взрыву.
7. Следуйте всем инструкциям по зарядке и не заряжайте аккумуляторный блок или инструмент при температурных условиях, выходящих за пределы диапазона, указанного в инструкции. Зарядка ненадлежащим образом или при температурных условиях, выходящих за пределы указанного диапазона, может привести к повреждению батареи и повысить риск пожара.

Электробезопасность

1. Не бросайте аккумуляторные блоки в огонь. Они могут взорваться. Уточните местные правила утилизации аккумуляторов.
2. Не вскрывайте и не разбивайте аккумуляторы. Содержащийся в них электролит очень едкий, вы можете повредить глаза или кожу. При проглатывании это вещество может вызвать отравление.
3. Не заряжайте аккумулятор под дождем или в местах с повышенной влажностью.
4. Не заряжайте аккумулятор на улице.
5. Не касайтесь зарядного устройства, а также штекера и контактов зарядного устройства влажными руками.
6. Избегайте опасных сред. Не используйте инструмент в местах с повышенной влажностью и под дождем. Попавшая в инструмент вода повышает опасность поражения электрическим током.

Сервисное обслуживание

1. Сервисное обслуживание электроинструмента должно проводиться только квалифицированным специалистом по ремонту и только с использованием идентичных запасных частей. Это позволит обеспечить безопасность электроинструмента.
2. Запрещается обслуживать поврежденные аккумуляторные блоки. Обслуживание аккумуляторных блоков должен осуществлять только производитель или авторизованные поставщики услуг.

СОХРАНИТЕ ДАННЫЕ ИНСТРУКЦИИ.

▲ОСТОРОЖНО: НЕ ДОПУСКАЙТЕ, чтобы удобство или опыт эксплуатации данного устройства (полученный от многократного использования) доминировали над строгим соблюдением правил техники безопасности при обращении с этим устройством.

НЕПРАВИЛЬНОЕ ИСПОЛЬЗОВАНИЕ инструмента или несоблюдение правил техники безопасности, указанных в данном руководстве, может привести к тяжелой травме.

Важные правила техники безопасности для работы с аккумуляторным блоком

1. Перед использованием аккумуляторного блока прочитайте все инструкции и предупреждающие надписи на (1) зарядном устройстве, (2) аккумуляторном блоке и (3) инструменте, работающем от аккумуляторного блока.
2. Не разбирайте блок аккумулятора и не меняйте его конструкцию. Это может привести к пожару, перегреву или взрыву.
3. Если время работы аккумуляторного блока значительно сократилось, немедленно прекратите работу. В противном случае, может возникнуть перегрев блока, что приведет к ожогу и даже к взрыву.
4. В случае попадания электролита в глаза промойте их обильным количеством чистой воды и немедленно обратитесь к врачу. Это может привести к потере зрения.
5. Не замыкайте контакты аккумуляторного блока между собой:
 - (1) Не прикасайтесь к контактам какими-либо токопроводящими предметами.
 - (2) Не храните аккумуляторный блок в контейнере вместе с другими металлическими предметами, такими как гвозди, монеты и т. п.
 - (3) Не допускайте попадания на аккумуляторный блок воды или дождя.Замыкание контактов аккумуляторного блока между собой может привести к возникновению большого тока, перегреву, возможным ожогам и даже поломке блока.
6. Не храните и не используйте инструмент и аккумуляторный блок в местах, где температура может достигать или превышать 50 °C (122 °F).
7. Не бросайте аккумуляторный блок в огонь, даже если он сильно поврежден или полностью вышел из строя. Аккумуляторный блок может взорваться под действием огня.
8. Запрещено вбивать гвозди в блок аккумулятора, резать, ломать, бросать, ронять блок аккумулятора или ударять его твердым предметом. Это может привести к пожару, перегреву или взрыву.
9. Не используйте поврежденный аккумуляторный блок.

10. **Входящие в комплект литий-ионные аккумуляторы должны эксплуатироваться в соответствии с требованиями законодательства об опасных товарах.**

При коммерческой транспортировке, например, третьей стороной или экспедитором, необходимо нанести на упаковку специальные предупреждения и маркировку.

В процессе подготовки устройства к отправке обязательно проконсультируйтесь со специалистом по опасным материалам. Также соблюдайте местные требования и нормы. Они могут быть строже.

Закройте или закрепите разомкнутые контакты и упакуйте аккумулятор так, чтобы он не перемещался по упаковке.

11. Для утилизации блока аккумулятора извлеките его из инструмента и утилизируйте безопасным способом. Выполняйте требования местного законодательства по утилизации аккумуляторного блока.
12. **Используйте аккумуляторы только с продукцией, указанной Makita.** Установка аккумуляторов на продукцию, не соответствующую требованиям, может привести к пожару, перегреву, взрыву или утечке электролита.
13. Если инструментом не будут пользоваться в течение длительного периода времени, извлеките аккумулятор из инструмента.
14. Во время и после использования блок аккумулятора может нагреваться, что может стать причиной ожогов или низкотемпературных ожогов. Будьте осторожны при обращении с горячим блоком аккумулятора.
15. Не прикасайтесь к контактам инструмента сразу после использования, поскольку они могут быть достаточно горячими, чтобы вызвать ожоги.
16. Не допускайте, чтобы обломки, пыль или земля прилипали к контактам, отверстиям и пазам на блоке аккумулятора. Это может привести к снижению эксплуатационных параметров, поломке инструмента или блока аккумулятора.
17. Если инструмент не рассчитан на использование вблизи высоковольтных линий электропередач, не используйте блок аккумулятора вблизи высоковольтных линий электропередач. Это может привести к неисправности, поломке инструмента или блока аккумулятора.
18. Храните аккумулятор в недоступном для детей месте.

СОХРАНИТЕ ДАННЫЕ ИНСТРУКЦИИ.

▲ВНИМАНИЕ: Используйте только фирменные аккумуляторные батареи Makita.

Использование аккумуляторных батарей, не произведенных Makita, или батарей, которые были подвергнуты модификациям, может привести к взрыву аккумулятора, пожару, травмам и повреждению имущества. Это также автоматически аннулирует гарантию Makita на инструмент и зарядное устройство Makita.

Советы по обеспечению максимального срока службы аккумулятора

1. Заряжайте блок аккумуляторов перед его полной разрядкой. Обязательно прекратите работу с инструментом и зарядите блок аккумуляторов, если вы заметили снижение мощности инструмента.
2. Никогда не подзаряжайте полностью заряженный блок аккумуляторов. Перезарядка сокращает срок службы аккумулятора.
3. Заряжайте блок аккумуляторов при комнатной температуре в 10 - 40 °C (50 - 104 °F). Перед зарядкой горячего блока аккумуляторов дайте ему остыть.
4. Если блок аккумулятора не используется, извлеките его из инструмента или зарядного устройства.

СБОРКА

⚠ ВНИМАНИЕ: Перед выполнением каких-либо работ с машиной отключите ее и извлеките блок аккумулятора.

Сборка для использования в режиме воздуходувки

Установка или снятие насадки

Дополнительная принадлежность для UB101D

Совместите выступы на насадке с пазами на основном устройстве и вставьте насадку в основное устройство, после чего поверните ее для фиксации.

► **Рис.1:** 1. Насадка

Чтобы снять насадку, выполните процедуру установки в обратном порядке.

Установка или снятие садовой насадки

Дополнительная принадлежность для UB100D

Совместите выступы на садовой насадке с пазами на основном устройстве и вставьте садовую насадку в основное устройство, после чего поверните ее для фиксации.

► **Рис.2:** 1. Садовая насадка

Чтобы снять садовую насадку, выполните процедуру установки в обратном порядке.

Установка или снятие насадки с щеткой или насадки-стеклоочистителя

Дополнительная принадлежность для UB100D / UB101D

Присоедините насадку с щеткой или насадку-стеклоочиститель к гибкому шлангу, после чего присоедините гибкий шланг к основному устройству.

► **Рис.3:** 1. Насадка с щеткой 2. Насадка-стеклоочиститель 3. Гибкий шланг

Для снятия насадки с щеткой или насадки-стеклоочистителя выполните процедуру установки в обратном порядке.

Установка или снятие длинной насадки

Дополнительная принадлежность для UB100D / UB101D

Установите длинную насадку таким же образом, что и обычную насадку. Чтобы снять длинную насадку, выполните процедуру установки в обратном порядке.

Установка или снятие конической насадки

Дополнительная принадлежность для UB100D / UB101D

Присоедините коническую насадку к насадке, после чего установите насадку на основное устройство. Чтобы снять коническую насадку, выполните процедуру установки в обратном порядке.

Сборка для использования в режиме пылесоса

Установка или снятие насадки

Дополнительная принадлежность для UB101D

Совместите выступы на насадке с пазами на основном устройстве и вставьте насадку в основное устройство, после чего поверните ее для фиксации.

► **Рис.4:** 1. Насадка

Чтобы снять насадку, выполните процедуру установки в обратном порядке.

Установка или снятие пылесборного мешка

Дополнительная принадлежность для UB100D / UB101D

Совместите выступы на соединении пылесборного мешка с пазами на основном устройстве и вставьте соединение в основное устройство, после чего поверните соединение для фиксации.

► **Рис.5:** 1. Соединение 2. Пылесборный мешок

Чтобы снять пылесборный мешок, выполните процедуру установки в обратном порядке.

Установка и снятие комплекта гибкого шланга

Дополнительная принадлежность для UB100D / UB101D

Присоедините соединение, гибкий шланг, трубку и насадку с узким носиком к главному устройству в указанном порядке.

► **Рис.6:** 1. Соединение 2. Гибкий шланг 3. Трубка 4. Насадка с узким носиком

Чтобы снять комплект гибкого шланга, выполните процедуру установки в обратном порядке.

ОПИСАНИЕ РАБОТЫ

ВНИМАНИЕ: Перед регулировкой или проверкой функций машины отключите ее и снимите блок аккумулятора.

Установка или снятие блока аккумулятора

ВНИМАНИЕ: Перед установкой и извлечением блока аккумулятора выключайте машину.

ВНИМАНИЕ: При установке и извлечении блока аккумулятора крепко удерживайте машину и блок аккумулятора. Если не удерживать машину и блок аккумулятора крепко, они могут выскользнуть из рук, что приведет к повреждению машины и блока аккумулятора, а также травмированию оператора.

ВНИМАНИЕ: Обязательно устанавливайте блок аккумулятора до конца, чтобы красный индикатор не был виден. В противном случае блок может выпастить из машины и нанести травму вам или другим людям.

ВНИМАНИЕ: Не прилагайте чрезмерных усилий при установке аккумуляторного блока. Если блок не двигается свободно, значит он вставлен неправильно.

► **Рис.7:** 1. Красный индикатор 2. Кнопка 3. Блок аккумулятора

Для снятия блока аккумулятора нажмите кнопку на его лицевой стороне и извлеките блок из устройства.

Для установки блока аккумулятора совместите выступ блока аккумулятора с пазом в корпусе и задвиньте его на место. Устанавливайте блок до упора так, чтобы он зафиксировался на месте с небольшим щелчком. Если вы можете видеть красный индикатор на верхней части клавиши, блок аккумулятора не полностью зафиксирован на месте.

Система защиты аккумулятора

На машине предусмотрена система защиты аккумулятора. Она автоматически отключает питание двигателя для продления срока службы аккумулятора. Машина автоматически отключится в указанных далее случаях, влияющих на работу самой машины или аккумулятора.

Перегрузка:

В текущем режиме эксплуатации машина потребляет очень большое количество тока. В этом случае отключите машину и прекратите работу, из-за которой произошла перегрузка. Затем включите машину для перезапуска. Если машина не включается, значит, аккумулятор перегрелся. В этом случае дайте аккумулятору остыть перед повторным включением машины.

Низкое напряжение аккумуляторной батареи:

Уровень заряда аккумулятора слишком низкий, и машина не работает. При включении машины электродвигатель запускается, но вскоре останавливается. В этом случае снимите и зарядите аккумулятор.

Индикация оставшегося заряда аккумулятора

Только для блоков аккумулятора с индикатором

► **Рис.8:** 1. Индикаторы 2. Кнопка проверки

Нажмите кнопку проверки на аккумуляторном блоке для проверки заряда. Индикаторы загорятся на несколько секунд.

Индикаторы		Уровень заряда
Горит	Выкл.	
■ ■ ■ ■	□	от 75 до 100%
■ ■ ■ □	□	от 50 до 75%
■ ■ □ □	□	от 25 до 50%
■ □ □ □	□	от 0 до 25%

ПРИМЕЧАНИЕ: В зависимости от условий эксплуатации и температуры окружающего воздуха индикация может незначительно отличаться от фактического значения.

Действие выключателя

ОСТОРОЖНО: Перед установкой блока аккумулятора в машину убедитесь в том, что триггерный переключатель работает правильно и возвращается в положение OFF (ВЫКЛ.) при отпуске.

► **Рис.9:** 1. Триггерный переключатель

Для запуска машины нажмите триггерный переключатель. Для повышения частоты вращения нажмите триггерный переключатель сильнее. Отпустите триггерный переключатель для остановки.

ПРИМЕЧАНИЕ: Если машина непрерывно эксплуатировалась до разрядки аккумулятора, не используйте ее в течение минимум 15 минут перед возобновлением работы с заряженным аккумулятором.

Диск регулировки скорости

► **Рис.10:** 1. Диск регулировки скорости

Скорость можно менять, поворачивая диск регулировки скорости и выбирая цифру от 1 до 3. Для повышения скорости поверните диск в направлении цифры 3. Для понижения скорости поверните диск в направлении цифры 1. Соответствие цифр на диске и скоростей указано в таблице.

Цифра	Скорость
3	Высокая
2	Средняя
1	Низкая

ПРИМЕЧАНИЕ: Поворачивая диск, полностью отпустите триггерный переключатель. Несоблюдение этого требования может привести к повреждению машины.

ЭКСПЛУАТАЦИЯ

▲ВНИМАНИЕ: Не ставьте машину на землю, когда она включена. Песок или пыль могут попасть из всасывающего отверстия и стать причиной неисправности или травмы.

Эксплуатация воздуходувки

▲ВНИМАНИЕ: При эксплуатации воздуходувки не забудьте извлечь из машины пылесборный мешок и присоединить насадку для сдувания.

Крепко удерживайте машину рукой и выполняйте сдувание медленными движениями из стороны в сторону. При сдувании мусора вокруг здания, крупных камней или транспортного средства направляйте насадку в сторону от них. При сдувании мусора в углу начинайте с угла и переходите к открытому пространству.

Для UB100D

► Рис.11

Для UB101D

► Рис.12

Работа в режиме пылесоса

▲ВНИМАНИЕ: В случае использования устройства в режиме пылесоса установите на машину пылесборный мешок и насадку.

▲ВНИМАНИЕ: Чаше проверяйте пылесборный мешок на предмет износа и повреждений.

▲ВНИМАНИЕ: Перед использованием устройства убедитесь, что крепление пылесборного мешка зафиксировано.

▲ВНИМАНИЕ: Обязательно выключайте устройство, прежде чем открыть или зафиксировать крепление пылесборного мешка.

ПРИМЕЧАНИЕ: В случае использования устройства в режиме пылесоса не пользуйтесь садовой насадкой. Попавшие внутрь машины материалы могут стать причиной засорения и привести к ее неисправности.

ПРИМЕЧАНИЕ: Следите за тем, чтобы в устройство не попали влажные материалы, например мокрые листья, и инородные предметы, такие как крупные деревянные щепки, металлические части, стекло, гравий и т. п. Несоблюдение этого требования может стать причиной неисправности.

ПРИМЕЧАНИЕ: Опорожните пылесборный мешок, прежде чем он заполнится полностью. Несоблюдение этого требования может стать причиной неисправности.

Держите машину обеими руками. При эксплуатации машины отрегулируйте триггерный переключатель таким образом, чтобы сила всасывания соответствовала месту и условиям работы.

► Рис.13

Опорожняйте пылесборный мешок до того, как он станет слишком полным – извлеките его из машины, а затем снимите крепеж.

► Рис.14: 1. Крепеж

ОБСЛУЖИВАНИЕ

▲ВНИМАНИЕ: Перед проведением осмотра или технического обслуживания машины необходимо отключить ее и извлечь блок аккумулятора.

Для обеспечения БЕЗОПАСНОСТИ и НАДЕЖНОСТИ оборудования ремонт, любое другое техобслуживание или регулировку необходимо производить в уполномоченных сервис-центрах Makita или сервис-центрах предприятия с использованием только сменных частей производства Makita.

Очистка устройства

Для очистки устройства вытрите пыль сухой или смоченной мыльной водой и отжатой тряпкой.

ПРИМЕЧАНИЕ: Запрещается использовать бензин, растворители, спирт и другие подобные жидкости. Это может привести к обесцвечиванию, деформации и трещинам.

Очистите от пыли и грязи всасывающие отверстия.

► Рис.15: 1. Всасывающее отверстие

ПОИСК И УСТРАНЕНИЕ НЕИСПРАВНОСТЕЙ

Прежде чем обращаться по поводу ремонта, проведите осмотр самостоятельно. Если обнаружена неисправность, не указанная в руководстве, не пытайтесь разобрать инструмент. Обратитесь в один из авторизованных сервисных центров Makita, в которых для ремонта используются только оригинальные детали Makita.

Состояние неисправности	Возможная причина (неисправности)	Способ устранения
Не работает электромотор.	Не вставлен блок аккумулятора.	Установите блок аккумулятора.
	Неисправен аккумулятор (под напряжением)	Зарядите аккумулятор. Если перезарядка не помогает, замените аккумулятор.
	Привод работает неправильно.	Обратитесь в местный авторизованный центр для ремонта.
После непродолжительного использования двигатель останавливается.	Низкий уровень заряда аккумулятора.	Зарядите аккумулятор. Если перезарядка не помогает, замените аккумулятор.
	Перегрев.	Прекратите работу и дайте машине остыть.
Машина не достигает максимальной скорости работы.	Неправильно установлен аккумулятор.	Вставьте блок аккумулятора, как описано в этом руководстве.
	Заряд аккумулятора падает.	Зарядите аккумулятор. Если перезарядка не помогает, замените аккумулятор.
	Привод работает неправильно.	Обратитесь в местный авторизованный центр для ремонта.
Сильная вибрация: ⇒ немедленно выключите машину!	Привод работает неправильно.	Обратитесь в местный авторизованный центр для ремонта.
Двигатель не останавливается. ⇒ Немедленно извлеките аккумулятор!	Электрическая или электронная неисправность.	Извлеките аккумулятор и обратитесь в местный авторизованный сервисный центр для ремонта.

ДОПОЛНИТЕЛЬНЫЕ ПРИНАДЛЕЖНОСТИ

⚠ВНИМАНИЕ: Эти принадлежности или насадки рекомендуются для использования с устройством Makita, указанным в этом руководстве. Использование других принадлежностей или насадок может привести к травме. Используйте принадлежность или насадку только по назначению.

Если вам необходимо содействие в получении дополнительной информации по этим принадлежностям, свяжитесь с вашим сервис-центром Makita.

- Насадка
- Садовая насадка
- Пылесборный мешок
- Длинная насадка
- Коническая насадка
- Комплект гибкого шланга
- Гибкий шланг в сборе (для насадки с щеткой или насадки-стеклоочистителя)
- Насадка с щеткой
- Насадка-стеклоочиститель
- Оригинальный аккумулятор и зарядное устройство Makita

ПРИМЕЧАНИЕ: Некоторые элементы из списка могут входить в комплект машины в качестве стандартных принадлежностей. Они могут различаться в зависимости от страны.

Makita Europe N.V. Jan-Baptist Vinkstraat 2,
3070 Kortenberg, Belgium

Makita Corporation 3-11-8, Sumiyoshi-cho,
Anjo, Aichi 446-8502 Japan

www.makita.com

885818-969
EN, SL, SQ, BG,
HR, MK, SR, RO,
UK, RU
20200617