

# PNEUMATIC IMPACT WRENCH

ПНЕВМОГАЙКОВЕРТ УДАРНЫЙ

IWS550	57470
--------	-------

IW860	57472
-------	-------

IW860	57473
-------	-------

IW1500SP	57474
----------	-------



**ATTENTION**  
ВНИМАНИЕ

Read this manual before use and retain for future reference.

Прочитайте данное руководство перед эксплуатацией устройства и сохраните его для дальнейшего использования.

The date of manufacture is indicated on the product.

Дата изготовления указана на изделии.

## СОДЕРЖАНИЕ

НАЗНАЧЕНИЕ .....	3
КОМПЛЕКТАЦИЯ .....	3
УСТРОЙСТВО .....	3
ТРЕБОВАНИЯ БЕЗОПАСНОСТИ.....	4
ТЕХНИЧЕСКИЕ ХАРАКТЕРИСТИКИ.....	5
ПОДГОТОВКА К ЭКСПЛУАТАЦИИ .....	5
ЭКСПЛУАТАЦИЯ .....	6
ТЕХНИЧЕСКОЕ ОБСЛУЖИВАНИЕ .....	7
ВОЗМОЖНЫЕ НЕИСПРАВНОСТИ И СПОСОБЫ ИХ УСТРАНЕНИЯ.....	7
СВЕДЕНИЯ О КВАЛИФИКАЦИИ ОБСЛУЖИВАЮЩЕГО ПЕРСОНАЛА .....	7
ТРАНСПОРТИРОВКА .....	8
ХРАНЕНИЕ .....	8
РЕАЛИЗАЦИЯ .....	8
СРОК СЛУЖБЫ И ХРАНЕНИЯ.....	8
ДАТА ИЗГОТОВЛЕНИЯ .....	8
ГАРАНТИЙНЫЕ ОБЯЗАТЕЛЬСТВА.....	8
ИМПОРТЕР .....	8

**Уважаемый покупатель!**

*Данное изделие является технически сложным. Перед первым запуском внимательно изучите настоящее руководство по эксплуатации и строго соблюдайте все меры предосторожности! Их несоблюдение может привести к опасным для жизни травмам! Конструкция устройства постоянно совершенствуется, поэтому возможны некоторые изменения, не отраженные в настоящем руководстве и не ухудшающие эксплуатационные качества изделия.*

### НАЗНАЧЕНИЕ

Гайковерт пневматический ударный IWS550 (арт. 57470), IW860 (57472, 57473), IW1500SP (57474) предназначен для монтажа и демонтажа резьбовых соединений.

Оборудование не предназначено для использования детьми и подростками, а также лицами с ограниченными возможностями. Перед применением рекомендуется ознакомиться с настоящим руководством во избежание получения травм или неправильной эксплуатации изделия.

### КОМПЛЕКТАЦИЯ

Артикул / Модель	57470 / IWS550	57472 / IW860	57473 / IW860	57474 / IW1500SP
1. Гайковерт	+	+	+	+
2. Штуцер 1/4"	+	+	+	+
3. Кейс с насадками (8 шт. – 9, 10, 11, 13, 14, 17, 19, 22 мм) и удлинитель	-	-	+	-
4. Руководство по эксплуатации и гарантийный талон	+	+	+	+



①



②



③



④

### УСТРОЙСТВО

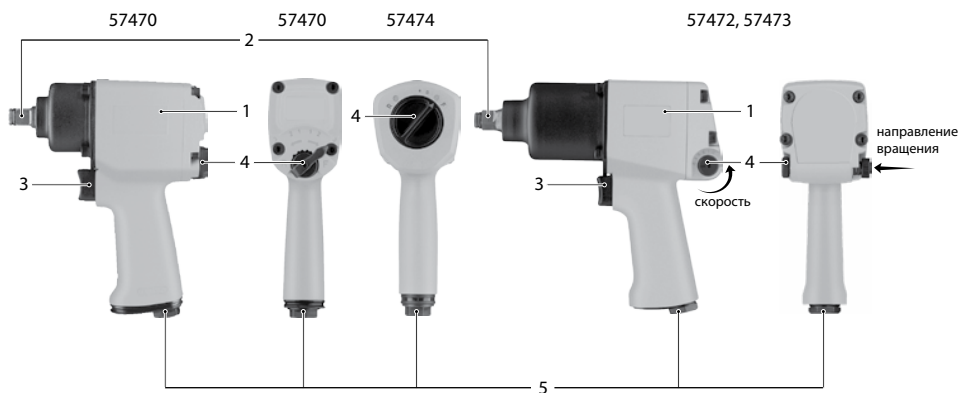

- 1. Корпус
- 2. Присоединительный квадрат
- 3. Выключатель

- 4. Переключатель режимов
- 5. Входной патрубок

## ТРЕБОВАНИЯ БЕЗОПАСНОСТИ

Используйте инструмент строго по назначению. Никогда не переносите устройство за шланг.

Отключайте воздушный шланг перед заменой или наладкой инструмента. Никогда не пытайтесь разбить инструмент при подключенном давлении.

Перед использованием инструмента проверьте все соединения и переходники.

Предохраняйте шланги от воздействия высоких температур, растворителей, вращающихся деталей, острых краев, не допускайте перегибов шланга. Воздушные шланги, находящиеся под давлением, могут разорваться и представляют серьезную опасность. Воздушное давление, превышающее максимально допустимый предел, может причинить вред работнику.

Примите устойчивое положение для работы с инструментом. Делайте перерывы в работе. Длительная и сильная вибрация вредна для здоровья человека. Защищайте лицо и глаза от осколков и стружки при закручивании или откручивании резьбовых соединений. Работайте в перчатках.

Берегите инструмент от воздействия высоких температур и огня во избежание его повреждения или снижения эффективности его работы.

**ВНИМАНИЕ!**

Для предотвращения преждевременного выхода устройства из строя не вносите изменения в конструкцию пневмогайковерта.

**ВНИМАНИЕ!**

Перед использованием пневмогайковерта внимательно прочитайте руководство по эксплуатации.

**ВНИМАНИЕ!**

Дети, посторонние лица и домашние животные не должны находиться вблизи пневмогайковерта во время его работы.

**ВНИМАНИЕ!**

Запрещается эксплуатировать устройство во время воздействия атмосферных осадков!

**ОПАСНОСТЬ ВЗРЫВА!** Не распылять горючие жидкости. К таким веществам относятся бензин, растворители красок и мазут. Образующийся из этих веществ туман взрывоопасен, ядовит и легко воспламеняется. Не использовать ацетон, неразбавленные кислоты и растворители, так как они разрушают материалы, из которых изготовлен прибор.

Эксплуатация прибора во взрывоопасных зонах запрещается.

**ВНИМАНИЕ!**

Все работы по техническому обслуживанию пневмогайковерта проводить при отключенном шланге подачи воздуха.

## ТЕХНИЧЕСКИЕ ХАРАКТЕРИСТИКИ

Артикул / Модель	57470 / IWS550	57472 / IW860	57473 / IW860	57474 / IW1500SP
Максимальный крутящий момент, Нм	710	868	868	1490
Присоединительный квадрат, дюймы	1/2	1/2	1/2	1/2
Воздушный разъем, дюйм	1/4	1/4	1/4	1/4
Частота оборотов выходного вала на холостом ходу, об/мин	9500	5700	5700	6800
Средний расход воздуха, л/мин	300	480	480	520
Максимальное давление, атм	6,3	6,3	6,3	6,3
Скорость вращения, об/мин	8500	7000	7000	8800
Уровень звуковой мощности, дБ(А)	84	84	84	84
Кейс с насадками	нет	нет	есть	нет
Вес, кг	1,7	2,8	4,2	2,8

## ПОДГОТОВКА К ЭКСПЛУАТАЦИИ



### ВНИМАНИЕ!

Все работы по сборке и регулировке пневмогайковерта допускаются выполнять только при отключенном шланге подачи воздуха!

Все работы с пневматическим инструментом следует проводить в производственных помещениях, оборудованных воздушной магистралью с давлением воздуха не ниже 6 атм или компрессором необходимой мощности и производительности, при температуре от +5 до +50 °С.

К работе с изделием допускаются лица, имеющие соответствующую квалификацию и прошедшие инструктаж по технике безопас-

ности. Для защиты инструмента от повреждений, загрязнения и образования коррозии подаваемый сжатый воздух должен быть очищен от посторонних частиц и влаги. Необходимо применять блок подготовки воздуха. Производитель рекомендует использовать блок подготовки воздуха Denzel (арт. 57469). Рекомендуемая схема воздушной магистрали приведена ниже.

Все управляющие элементы, соединительные линии и шланги должны быть рассчитаны на необходимое давление и объемный расход воздуха. Не допускайте сужения подводящих линий, например, в результате пережатия, перегибов или растягивания. Перед подключением шланга к инструменту периодически продувайте шланг мощным напором воздуха для удаления влаги из шланга.

Давление воздуха во время работы инструмента не должно превышать максимального значения – 6,3 атм. Уменьшение рабочего давления приводит к потере мощности, а увеличение – к преждевременному износу инструмента. Подвод воздуха должен осуществляться шлангом с внутренним диаметром не менее 10 мм. Закрутите патрубков для присоединения шланга (2) на входной штуцер (1), придерживая входной штуцер рожковым ключом (3). Подключите шланг подачи воздуха (4) к инструменту.

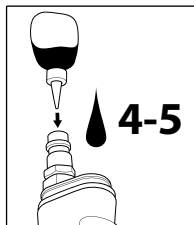
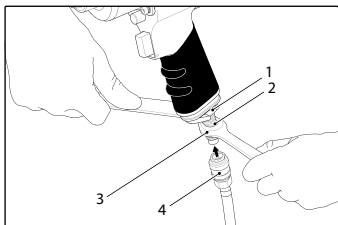
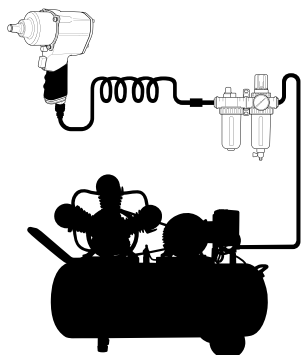

**ПРИМЕЧАНИЕ.** Перед первым использованием инструмента нанесите на входное отверстие 4-5 капель масла перед подключением шланга.

Для смазывания устройства применяйте масло для пневмоинструмента с вязкостью ISO-VG32 и автоматическую маслянку воздушной магистрали, настроенную на подачу 2 капель в минуту. Если применение автоматической воздушной магистрали невозможно, то вводите 4-5 капель масла для пневматического инструмента в отверстие впускного патрубка перед каждым использованием устройства. Применение более вязкого масла может привести к ухудшению работы.

При работе с инструментом используйте средства индивидуальной защиты: защитные очки, наушники, перчатки.

## ЭКСПЛУАТАЦИЯ

Установите торцевую головку на присоединительный квадрат.

**ПРИМЕЧАНИЕ.** Используйте только инструмент, предназначенный для работы с ударными нагрузками. Не применяйте переходники. Проверьте установленное направление вращения. Для закручивания винтов и гаек установите переключатель направления вращения (1) в направлении F (3) (Forward/вперед). Для откручивания винтов и гаек установите переключатель в направлении R (2) (Reverse/назад).

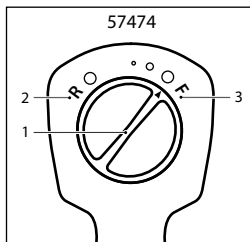
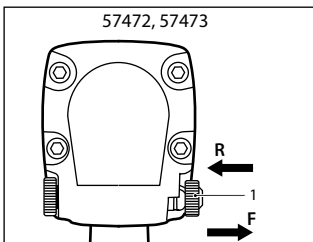
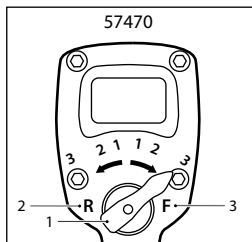

Проверьте положение переключателя крутящего момента: при откручивании используйте максимальный момент, при закручивании – момент, соответствующий типоразмеру и прочности резьбового соединения. Для включения инструмента нажмите выключатель и удерживайте его нажатым во время выполнения рабочей операции. Для выключения инструмента отпустите выключатель.

**ПРИМЕЧАНИЕ.** Переключатель направления вращения разрешается приводить в движение только в выключенном положении.

**ПРИМЕЧАНИЕ.** Отключайте шланг подачи воздуха от инструмента перед заменой оснастки или настройкой. Устанавливайте инструмент на винт/болт или гайку только в выключенном положении. Вращающиеся части могут соскользнуть с инструмента.

## ТЕХНИЧЕСКОЕ ОБСЛУЖИВАНИЕ



### ВНИМАНИЕ!

Все работы по техническому обслуживанию пневмогайковерта допускается выполнять только при отключенном шланге подачи воздуха!

Отключайте шланг подачи воздуха от инструмента перед заменой оснастки или настройкой.

Регулярно проводите очистку сетчатого фильтра на входе воздуха.

Для этого открутите патрубок для присоединения шланга и удалите пыль и загрязнения с фильтра.

Для предотвращения образования коррозии, ведущей к износу лопастей, клапанов и т.д., следует закапать во входной штуцер несколько капель моторного масла ISO-VG32, после этого подключить инструмент к воздушной магистрали и включить его на 5-10 секунд на холостом ходу.

Для предотвращения образования коррозии, ведущей к износу лопастей, клапанов и т.д., следует закапать во входной штуцер несколько капель моторного масла ISO-VG32, после этого подключить инструмент к воздушной магистрали и включить его на 5-10 секунд на холостом ходу. При продолжительном простое и перед первым включением обязательно проводите данную процедуру.

После окончания работы всегда очищайте инструмент от внешних загрязнений. Не используйте средства, содержащие хлор, бензин, растворители.

После чистки протрите инструмент сухой тканью, ветошью.

Лопастей мотора должны регулярно проверяться специалистами и при необходимости заменяться.

Регламентное обслуживание инструмента необходимо проводить не реже одного раза в 6 месяцев.

Все работы по ремонту инструмента должны проводиться квалифицированными специалистами сервисных центров с применением оригинальных запчастей.

## ВОЗМОЖНЫЕ НЕИСПРАВНОСТИ И СПОСОБЫ ИХ УСТРАНЕНИЯ

Неисправность	Причина	Способ устранения
Низкая частота вращения инструмента. Инструмент не работает.	Отсутствие смазки.	Проверить штуцер и капнуть масло в воздухоприемное отверстие.
	Износ лопатки ротора.	Обратиться в сервисный центр.
	Утечка воздуха в шланге или низкое давление воздуха.	Проверить герметичность соединений, шлангов и работоспособность компрессора.
	Попадание влаги.	При нахождении воды в ресивере компрессора необходимо слить воду из ресивера. Затем дать поработать инструменту, пока не исчезнет вода, и капнуть масло в воздухоприемное отверстие.

Техническое обслуживание проводить в специализированных сервисных центрах. Список сервис-центров опубликован на сайте <http://ipsremont.ru/kontakty/>

## СВЕДЕНИЯ О КВАЛИФИКАЦИИ ОБСЛУЖИВАЮЩЕГО ПЕРСОНАЛА

К техническому обслуживанию пневмогайковертов допускаются только квалифицированные работники, знающие конструкцию инструмента, обладающие опытом по обслуживанию, ремонту и проверке пневмогайковертов и ознакомленные с руководством по эксплуатации.

Подготовка, проверка знаний и аттестация отдельных категорий работников и специалистов проводятся в соответствии со специальными требованиями, установленными в нормативных документах Ростехнадзором России.

Перед допуском к работе обслуживающий персонал должен проходить инструктаж по безопасности и стажировку на рабочем месте.

## ТРАНСПОРТИРОВКА

Транспортировка может осуществляться всеми видами закрытого транспорта в соответствии с правилами перевозок, действующими для каждого вида транспорта.

Условия транспортирования при воздействии климатических факторов:

- температуре окружающего воздуха от - 20 до + 55 °С;
- относительной влажности воздуха до 80% и температуре + 20 °С.

Во время транспортирования и погрузочно-разгрузочных работ упаковка с инструментом не должна подвергаться резким ударам и воздействию атмосферных осадков. Размещение и крепление транспортной тары с упакованным аппаратом в транспортных средствах должны обеспечивать устойчивое положение и отсутствие возможности ее перемещения во время движения.

## ХРАНЕНИЕ



### ВНИМАНИЕ!

Необходимо защищать аппарат и принадлежности от воздействия низких температур.

Храните инструмент в сухом, хорошо проветриваемом помещении. Для длительного хранения инструмента необходимо провести его консервацию: смазать тонким слоем масла корпус, упаковать в штатную коробку. Хранение необходимо осуществлять при температуре окружающей среды от 0 до +40 °С и относительной влажности воздуха не более 80% в месте, недоступном для детей.

Срок хранения не ограничен. Если инструмент серьезно поврежден, у него истек срок эксплуатации и он не может больше использоваться, утилизируйте его по системе утилизации металлов.

Никогда не сжигайте и не нагревайте инструмент, это опасно для здоровья.

## РЕАЛИЗАЦИЯ

Реализация оборудования осуществляется через торговые точки и магазины согласно законодательству РФ. Утилизация оборудования осуществляется в соответствии с требованиями и нормами России и стран – участников Таможенного союза.

## СРОК СЛУЖБЫ И ХРАНЕНИЯ

Средний срок службы изделия при условии соблюдения потребителем правил эксплуатации составляет 5 лет. Срок хранения не ограничен.

## ДАТА ИЗГОТОВЛЕНИЯ

Дата изготовления указана на изделии.

## ГАРАНТИЙНЫЕ ОБЯЗАТЕЛЬСТВА

На изделие распространяется гарантия согласно срокам, указанным в гарантийном талоне. Правила гарантийного обслуживания приведены в гарантийном талоне.

## ИМПОРТЕР

Импортер и продавец в РФ: ООО «МИР ИНСТРУМЕНТА», 142700, РФ, МО, г. Видное, ул. Радиальная 3-я, д. 8, пом. 1-Н, ком. 2; в РК: ТОО «Мир инструмента-Алматы», РК, Алматинская обл., Карасайский р-н, Ельтайский с/о, с. Береке. Телефон: +7 (495) 234-41-30.

Изготовитель: Rotake Tools Co., Ltd., Xinsheng Industrial district, Xinjie, Xiaoshan, Hangzhou, China.  
Сделано в Китае.

Продукция соответствует требованиям:  
ТР ТС 010/2011 «О безопасности машин и оборудования».





# Гарантийный талон

срок гарантии 12 месяцев

с возможностью расширенной  
гарантии до 36 месяцев

**ВНИМАНИЕ!**

**Пожалуйста, требуйте от продавца полностью заполнить все поля  
гарантийного талона.**

Наименование изделия:

Серийный номер:

Дата продажи:

Наименование и адрес торговой организации:

Изделие проверено в присутствии потребителя:

Печать торговой организации и подпись продавца:

Благодарим вас за приобретение нашей продукции. Фирма-изготовитель предоставляет на приобретенное вами изделие настоящую гарантию сроком на 12 месяцев со дня продажи.

**ВНИМАНИЕ! ИЗДЕЛИЕ В ГАРАНТИЙНУЮ МАСТЕРСКУЮ СДАЕТСЯ В ЧИСТОМ ВИДЕ.**

## Гарантийные обязательства компании ООО «МИР ИНСТРУМЕНТА»

При покупке изделия требуйте проверки его комплектности и исправности в вашем присутствии, инструкцию по эксплуатации на русском языке и заполненный гарантийный талон. При отсутствии у вас правильно заполненного гарантийного талона мы будем вынуждены отклонить ваши претензии по качеству данного изделия.

Перед началом работы с данным изделием следует внимательно ознакомиться с инструкцией по эксплуатации.

Все условия гарантии соответствуют действующему законодательству РФ.

### Базовая гарантия

Гарантийный срок на данное изделие составляет 12 месяцев и исчисляется со дня продажи конечному потребителю.

В случае устранения недостатков товара гарантийный срок на него продлевается на период, в течение которого товар не использовался. Указанный период исчисляется со дня обращения потребителя с требованием об устранении недостатков товара до дня выдачи его по окончании ремонта.

Гарантийные обязательства распространяются только на неисправности, выявленные в течение гарантийного срока и обусловленные производственными или конструктивными факторами.

### Расширенная гарантия

Гарантийный срок может быть продлен до 36 месяцев при условии безусловного бытового применения. Расширенная гарантия предоставляется только при условии, если владелец регистрирует инструмент на сайте компании «МИР ИНСТРУМЕНТА» [www.instrument.ru](http://www.instrument.ru) в разделе «Сервис» в течение 4 недель с момента приобретения.

Подтверждением участия в программе расширенной гарантии конкретного инструмента и корректной регистрации инструмента является регистрационный сертификат, который следует распечатать на принтере во время регистрации. Регистрация возможна только после подтверждения покупателем согласия на сохранение личных данных, запрашиваемых в процессе регистрации.

### Гарантия не распространяется в следующих случаях:

- Если детали были подвержены рабочему и другим видам естественного износа, а также при неисправности инструмента, вызванной данными видами износа.
- Неисправности инструмента, вызванные несоблюдением инструкций по эксплуатации или произошедшие в результате использования инструмента не по назначению, во время использования при неблагоприятных условиях окружающей среды, ненадлежащих производственных условиях, вследствие перегрузок или недостаточного, ненадлежащего технического обслуживания или ухода.
- Использование изделия в условиях высокой интенсивности работ и сверхтяжелых нагрузок. К безусловным признакам перегрузки изделия относятся, помимо прочих, появление цветов побежалости, деформация или оплавление деталей и узлов изделия, потемнение или обугливание изоляции проводов под воздействием высокой температуры.
- Механические повреждения (трещины, сколы и т.д.) и повреждения, вызванные воздействием агрессивных сред, высокой влажности и высоких температур, попаданием инородных предметов в вентиляционные отверстия электроинструмента, а также повреждения, наступившие вследствие коррозии металлических частей и неправильного хранения.
- Естественный износ принадлежностей, быстроизнашивающихся частей и расходных материалов, таких как приводные ремни, аккумуляторные батареи, стволы, направляющие ролики, защитные кожухи, цанги, патроны, подошвы, пыльные цепи, пыльные шины, звездочки, шины, угольные щетки, ножи, пилки, абразивы, сверла, буры, лески для триммера и т.п.
- Вскрытие, ремонт или модификация инструмента вне уполномоченного сервисного центра.
- Стихийное бедствие.
- Неблагоприятные атмосферные и иные внешние воздействия на изделие, такие как дождь, снег, повышенная влажность, нагрев, агрессивные среды.
- Использование принадлежностей, расходных материалов и запасных частей, ГСМ, не рекомендованных производителем.

Средний срок службы изделия — 5 лет.

Устранение неисправностей, признанных как гарантийный случай, осуществляется на выбор компании посредством ремонта или замены неисправного инструмента на новый (возможно, на модель следующего поколения). Замененные инструменты и детали переходят в собственность компании.

Гарантийные претензии принимаются в течение гарантийного срока. Для этого необходимо предъявить или отправить неисправный инструмент в указанный в документации (на сайте [ipsremont.ru](http://ipsremont.ru)) сервисный центр, приложив заполненный гарантийный талон, подтверждающий дату покупки товара и его наименование. В случае действия расширенной 36-месячной гарантии на основании упомянутой выше регистрации, к инструменту следует приложить и регистрационный сертификат расширенной гарантии. Инструмент, отправленный дилеру или в сервисный центр в частично или полностью разобранном виде, под действие гарантии не подпадает. Все риски по пересылке инструмента дилеру или в сервисный центр несет владелец инструмента.

Другие претензии, кроме упомянутого права на бесплатное устранение недостатков инструмента, под действие гарантии не подпадают. После гарантийного ремонта на условиях расширенной гарантии, срок расширенной гарантии инструмента не продлевается и не возобновляется.

С уважением, компания ООО «МИР ИНСТРУМЕНТА»

Изделие проверялось в моем присутствии, исправно, укомплектовано, внешний вид без повреждений. Всю необходимую для пользования данным изделием информацию и руководство от продавца получил, с условиями гарантии ознакомлен и согласен, правильность заполнения гарантийного талона проверил.

\_\_\_\_\_ Подпись покупателя

**Адреса и телефоны сервисных центров, обслуживающих продукцию компании ООО «МИР ИНСТРУМЕНТА», вы можете найти на сайте [www.ipsremont.ru](http://www.ipsremont.ru) или уточнить в наших филиалах. Адреса и телефоны филиалов указаны на официальном сайте компании ООО «МИР ИНСТРУМЕНТА» [www.instrument.ru](http://www.instrument.ru).**

Заполняется сервисным центром

Сервисный наряд № Дата поступления Дата выдачи Наименование сервиса Исполнитель Ф.И.О.  

Печать сервисного центра и подпись ответственного лица

МП

Заполняется продавцом

Наименование изделия Серийный номер Дата продажи 

МП

Печать торговой организации

Заполняется сервисным центром

Сервисный наряд № Дата поступления Дата выдачи Наименование сервиса Исполнитель Ф.И.О.  

Печать сервисного центра и подпись ответственного лица

МП

Заполняется продавцом

Наименование изделия Серийный номер Дата продажи 

МП

Печать торговой организации

Заполняется сервисным центром

Сервисный наряд № Дата поступления Дата выдачи Наименование сервиса Исполнитель Ф.И.О.  

Печать сервисного центра и подпись ответственного лица

МП

Заполняется продавцом

Наименование изделия Серийный номер Дата продажи 

МП

Печать торговой организации

Заполняется сервисным центром

Сервисный наряд №

Дата поступления

Дата выдачи

Наименование сервиса

Исполнитель Ф.И.О.

Контактная информация пользователя

Ф.И.О.:

Адрес:

Телефон:

Подпись покупателя \_\_\_\_\_ МП



---

---

---

---

---

---

---

---

---

---

Заполняется сервисным центром

Сервисный наряд №

Дата поступления

Дата выдачи

Наименование сервиса

Исполнитель Ф.И.О.

Контактная информация пользователя

Ф.И.О.:

Адрес:

Телефон:

Подпись покупателя \_\_\_\_\_ МП



---

---

---

---

---

---

---

---

---

---

Заполняется сервисным центром

Сервисный наряд №

Дата поступления

Дата выдачи

Наименование сервиса

Исполнитель Ф.И.О.

Контактная информация пользователя

Ф.И.О.:

Адрес:

Телефон:

Подпись покупателя \_\_\_\_\_ МП



---

---

---

---

---

---

---

---

---

---