



OWNER'S MANUAL

FRIDGE & FREEZER



Before beginning installation, read these instructions carefully. This will simplify installation and ensure that the product is installed correctly and safely. Leave these instructions near the product after installation for future reference.

ENGLISH



MFL71798844
Rev.00_082321

www.lg.com

Copyright © 2021 LG Electronics Inc. All Rights Reserved.

TABLE OF CONTENTS

This manual may contain images or content that may be different from the model you purchased.
 This manual is subject to revision by the manufacturer.

SAFETY INSTRUCTIONS

READ ALL INSTRUCTIONS BEFORE USE.....3
 WARNING.....3
 CAUTION8

INSTALLATION

Before Installation 11
 Removing the Fridge and Freezer Door 12
 Levelling and Door Alignment..... 13
 Turning on the Power 15
 Moving the Appliance for Relocation 15

OPERATION

Before Use 16
 Product Features..... 18
 Control Panel 21
 InstaView..... 22
 Door in Door 23
 Drawer 23
 Shelf 24
 Icemaker 25
 Door Basket 26

SMART FUNCTIONS

LG ThinQ Application 27
 Smart Diagnosis 29

MAINTENANCE

Cleaning 30
 Deodorizer 31

TROUBLESHOOTING

Before Calling for Service..... 32

SAFETY INSTRUCTIONS

READ ALL INSTRUCTIONS BEFORE USE

The following safety guidelines are intended to prevent unforeseen risks or damage from unsafe or incorrect operation of the appliance. The guidelines are separated into **'WARNING'** and **'CAUTION'** as described below.

ENGLISH

Safety Messages



This symbol is displayed to indicate matters and operations that can cause risk. Read the part with this symbol carefully and follow the instructions in order to avoid risk.



WARNING

This indicates that the failure to follow the instructions can cause serious injury or death.



CAUTION

This indicates that the failure to follow the instructions can cause the minor injury or damage to the product.

WARNING

WARNING

To reduce the risk of explosion, fire, death, electric shock, injury or scalding to persons when using this product, follow basic precautions, including the following:

Technical Safety

- This appliance is not intended for use by persons (including children) with reduced physical, sensory or mental capabilities, or lack of experience and knowledge, unless they have been given supervision or instruction concerning use of the appliance by a person

4 SAFETY INSTRUCTIONS

responsible for their safety. Children should be supervised to ensure that they do not play with the appliance.

- This appliance is intended to be used in household and similar applications such as:
 - staff kitchen areas in shops, offices and other working environments;
 - farm houses and by clients in hotels, motels and other residential type environments;
 - bed and breakfast type environments;
 - catering and similar non-retail applications.



This symbol alerts you to flammable materials that can ignite and cause a fire if you do not take care.

- This appliance contains a small amount of isobutane refrigerant (R600a), but it is also combustible. When transporting and installing the appliance, care should be taken to ensure that no parts of the refrigerating circuit are damaged.
- The refrigerant and insulation blowing gas used in the appliance require special disposal procedures. Consult with service agent or a similarly qualified person before disposing of them.
- Do not damage the refrigerant circuit.
- If the power cord is damaged or the hole of the outlet socket is loose, do not use the power cord and contact an authorized service centre.
- Do not locate multiple portable outlet sockets or portable power supplies at the rear of the appliance.
- Securely plug the power plug in the outlet socket after completely removing any moisture and dust.
- Never unplug the appliance by pulling on the power cable. Always grip the power plug firmly and pull straight out from the outlet socket.
- Keep ventilation openings, in the appliance enclosure or in the built-in structure, clear of obstruction.

- Do not store explosive substances such as aerosol cans with a flammable propellant in this appliance.
- Do not tilt the appliance to pull or push it when transporting.
- When positioning the appliance, ensure the supply cord is not trapped or damaged.
- Do not use mechanical devices or other means to accelerate the defrosting process.
- Do not use a hair drier to dry the inside of the appliance or place a candle inside to remove the odours.
- Do not use electrical appliances inside the refrigerator.
- Make sure not to get a body part such as a hand or foot stuck while moving the appliance.
- Disconnect the power cord before cleaning the appliance interior or exterior.
- Do not spray water or inflammable substances (toothpaste, alcohol, thinner, benzene, flammable liquid, abrasive, etc.) over the interior or exterior of the appliance to clean it.
- Do not clean the appliance with brushes, cloths or sponges with rough surfaces or which are made of metallic material.
- Only qualified service personnel from LG Electronics service centre should disassemble, repair, or modify the appliance. Contact an LG Electronics customer information centre if you move and install the appliance in a different location.

Risk of Fire and Flammable Materials

- If a leak is detected, avoid any naked flames or potential sources of ignition and air the room in which the appliance is standing for several minutes. In order to avoid the creation of a flammable gas air mixture if a leak in the refrigerating circuit occurs, the size of the room in which the appliance is used should correspond to the amount of refrigerant used. The room must be 1 m² in size for every 8 g of R600a refrigerant inside the appliance.
- Refrigerant leaking out of the pipes could ignite or cause an explosion.

6 SAFETY INSTRUCTIONS

- The amount of refrigerant in your particular appliance is shown on the identification plate inside the appliance.

Installation

- This appliance should only be transported by two or more people holding the appliance securely.
- Install the appliance on a firm and level floor.
- Do not install the appliance in a damp and dusty place. Do not install or store the appliance in any outdoor area, or any area that is subject to weathering conditions such as direct sunlight, wind, rain, or temperatures below freezing.
- Do not place the appliance in direct sunlight or expose it to the heat from heating appliances such as stoves or heaters.
- Be careful not to expose the rear of the appliance when installing.
- Install the appliance in a place where it is easy to unplug the power plug of the appliance.
- Be careful not to let the appliance door fall during assembly or disassembly.
- Be careful not to pinch, crush, or damage the power cable during assembly or disassembly of the appliance door.
- Be careful not to point the power plug up or let the appliance lean against the power plug.
- Do not connect a plug adapter or other accessories to the power plug.
- Do not modify or extend the power cable.
- Ensure that the outlet socket is properly grounded, and that the earth pin on the power cord is not damaged or removed from the power plug. For more details on grounding, inquire at an LG Electronics customer information centre.
- This appliance is equipped with a power cord having an equipment-grounding conductor and a grounding power plug. The power plug must be plugged into an appropriate outlet socket that is installed and grounded in accordance with all local codes and ordinances.

- Never start up an appliance showing any signs of damage. If in doubt, consult your dealer.
- Dispose of all packaging materials (such as plastic bags and styrofoam) away from children. The packaging materials can cause suffocation.
- Do not plug the appliance into a multi socket adapter which does not have a power cable (mounted).
- The appliance should be connected to a dedicated power line which is separately fused.
- Do not use a multi socket outlet which is not properly grounded (portable). In case of using a properly-grounded multi socket outlet (portable), use the multi socket outlet with the current capacity of the power cord rating or higher and use the multi socket outlet only for the appliance.

Operation

- Do not use the appliance for any purpose (storage of medical or experimental materials or shipping) other than any domestic household food storage use.
- If water penetrates electrical parts of the appliance, disconnect power plug and contact an LG Electronics customer information centre.
- Unplug the power plug during a severe thunderstorm or lightning or when not in use for a long period of time.
- Do not touch the power plug or the appliance controls with wet hands.
- Do not bend the power cable excessively or place a heavy object on it.
- Immediately unplug the power plug and contact an LG Electronics customer information centre if you detect a strange sound, odour, or smoke coming from the appliance.
- Do not place hands or metallic objects inside the area emitting the cold air, cover or heat releasing grille on the back.
- Do not apply excessive force or impact to the back cover of the appliance.

8 SAFETY INSTRUCTIONS

- Be careful of nearby children when you open or close the appliance door. The door may bump the child and cause injury.
- Avoid the danger of children getting trapped inside the appliance. A child trapped inside the appliance can cause suffocation.
- Do not put animals, such as pets into the appliance.
- Do not place heavy or fragile objects, containers filled with liquid, combustible substances, flammable objects (such as candles, lamps, etc.), or heating devices (such as stoves, heaters, etc.) on the appliance.
- Do not place any electronic appliance (such as heater and mobile phone) inside the appliance.
- If there is a gas leakage (isobutane, propane, natural gas, etc.), do not touch the appliance or power plug and ventilate the area immediately. This appliance uses a refrigerant gas (isobutane, R600a). Although it uses a small amount of the gas, it is still combustible gas. Gas leakage during appliance transport, installation or operation can cause fire, explosion or injury if sparks are caused.
- Do not use or store flammable or combustible substances (ether, benzene, alcohol, chemical, LPG, combustible spray, insecticide, air freshener, cosmetics, etc.) near the appliance.

Disposal

- When discarding the appliance, remove the door gasket while leaving the shelves and baskets in place and keep children away from the appliance.

CAUTION

CAUTION

To reduce the risk of minor injury to persons, malfunction, or damage to the product or property when using this product, follow basic precautions, including the following:

Installation

- After unpacking, check the appliance for any damage that may have occurred during transit.
- Wait for at least 3 to 4 hours in order to ensure the refrigerant circuit is fully efficient.

Operation

- Do not touch frozen food or the metal parts in the freezer compartment with wet or damp hands. It may cause frostbite.
- Do not place glass containers, bottles or cans (especially those containing carbonated drinks) in the freezer compartment, shelves or ice bin that will be exposed to temperatures below freezing.
- The tempered glass on the front side of the appliance door or the shelves can be damaged by an impact. If it is broken, do not touch it with hands.
- Do not hang from the appliance doors, storage room, shelf or climb up into it.
- Do not store an excessive amount of water bottles or containers for side dishes on the door baskets.
- Do not open or close the appliance door with excessive force.
- If the hinge of the appliance door is damaged or operates improperly, stop using the appliance and contact an authorized service centre.
- Prevent animals from nibbling on the power cable or water hose.
- Never eat frozen foods immediately after they have been taken out in the freezer compartment.
- Make sure not to get a hand or foot stuck upon opening or closing the appliance door or door in door.

Maintenance

- This appliance is equipped with maintenance-free LED interior light. Do not remove cover or LED lamp in any attempt to repair or change it. Contact an LG Electronics customer information centre.

10 SAFETY INSTRUCTIONS

- Do not clean glass shelves or covers with warm water when they are cold. They may shatter if exposed to sudden temperature changes.
- Do not insert the shelves upside down. The shelves may fall.
- To remove frost from the appliance, contact an LG Electronics customer information centre.
- Dispose of the ice inside the ice bin in the freezer compartment during an extended power outage.

INSTALLATION

Before Installation

Dimensions and Clearances

Too small of a distance from adjacent items may result in the degradation of freezing capability and increased electricity costs. Allow over 50 mm of clearance between the back of the appliance and the wall when installing the appliance.

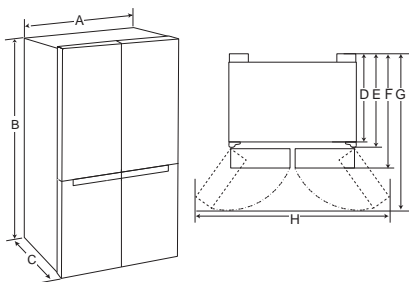

-	Size (mm)
A	913
B	1790
C	735
D	620
E	691
F	735
G	1180
H	1635

NOTE

- You can determine what type of appliance it is by looking at the label inside the appliance.

Ambient Temperature

- The appliance is designed to operate within a limited range of ambient temperatures, depending on the climate zone.
- The internal temperatures could be affected by the location of the appliance, the ambient temperature, the frequency of door opening and so on.
- The climate class can be found on the rating label.

Climate Class	Ambient Temperature Range °C
SN (Extended Temperate)	+10 - +32
N (Temperate)	+16 - +32
ST (Subtropical)	+16 - +38 / +18 - +38**
T (Tropical)	+10 - +43* / +16 - +43 / +18 - +43**

* Australia, India, Kenya

** Argentina

NOTE

- The appliances rated from SN to T are intended to be used at an ambient temperature between 10 °C and 43 °C.

Accessories

*1 This feature is only available on some models.



① Spanner A*1

② Spanner B*1

ENGLISH

12 INSTALLATION

Removing the Fridge and Freezer Door

If your entrance door is too narrow for the appliance to pass through, remove the appliance doors and pass the appliance laterally.

⚠ WARNING

- Disconnect the power cord, house fuse or circuit breaker before installing, removing the doors, or cleaning the appliance. Failure to follow these instructions may result in death, fire or electric shock.

Removing the Freezer Door

- 1 Remove the screw from the hinge cover at the top of the appliance. Lift the hook, located at the bottom of the front side of the cover, with a flat-head screwdriver.

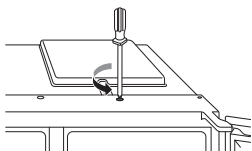

- 2 Disconnect all wire harnesses ①. Unscrew the ground wire ②.

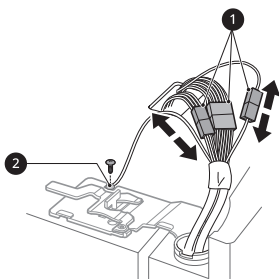

- 3 Rotate the hinge lever ⑤ counterclockwise. Lift the top hinge ④ free of the hinge lever latch ③.

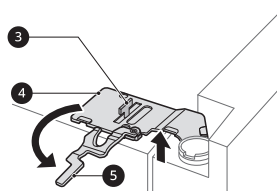

⚠ CAUTION

- When lifting the hinge free of the latch, be careful that the door does not fall forward. It is recommended that two or more people carry out the door removal and refitting.

- 4 Lift the freezer door until it is free of the bottom hinge assembly.

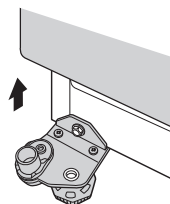

⚠ CAUTION

- Place the door on a non-scratching surface with the inner side facing up.

Removing the Fridge Door

- 1 Disconnect all wire harnesses ❶.

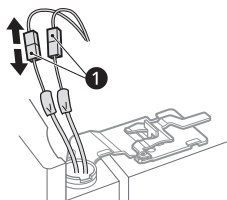

NOTE

- The number of wire harnesses may vary depending on the model.

- 2 Rotate the hinge lever ❷ clockwise. Lift the top hinge ❸ free of the hinge lever latch ❹.

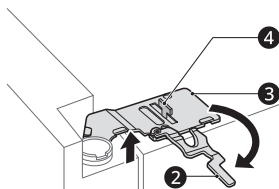

⚠ CAUTION

- When lifting the hinge free of the hinge lever latch, be careful that the door does not fall forward. It is recommended that two or more people carry out the door removal and refitting.

- 3 Lift the fridge door until it is free of the bottom hinge assembly.

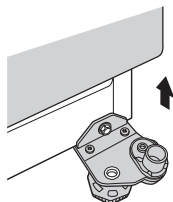

⚠ CAUTION

- Place the door on a non-scratching surface with the inner side facing up.

Refitting the Fridge and Freezer Door

Refit the doors in the reverse sequence of their removal once the appliance has been passed through all access doors.

⚠ CAUTION

- Install the fridge door first.

Levelling and Door Alignment

Before Beginning

When the appliance doors appear to be uneven, follow the instructions below to align the doors.

NOTE

- The spanner may differ depending on the model. You will be provided with either spanner type A or B.

- Spanner Type A

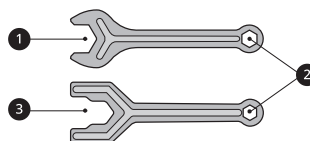

- Spanner Type B

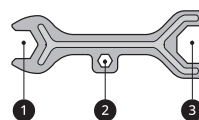

14 INSTALLATION

Levelling the Appliance

The appliance has two front levelling legs. Adjust the legs to alter the tilt from front to back or side to side. If the appliance seems unsteady, or the doors do not close easily, adjust the appliance's tilt using the instructions below.

Use the spanner ❶ to adjust the height by turning the levelling leg to the left to raise it or to the right to lower it.

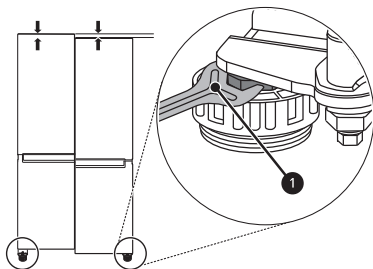

NOTE

- Leveling the doors may not be possible when the floor is not leveled, or is of weak or poor construction.
- The refrigerator is heavy and should be installed on a rigid and solid surface.
- Some timber flooring may cause levelling difficulties if it flexes excessively.

Door Alignment for Freezer and Fridge Door

If the door of the appliance is not level, adjust the difference in the height of appliance door.

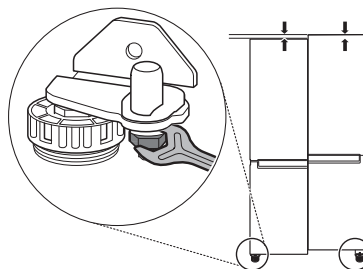

- 1 Open the door and use the spanner ❶ to loosen the keeper nut by turning it to the left.

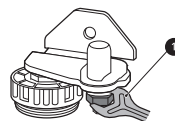

- 2 Use the spanner ❷ to adjust the height by turning the adjustment hinge pin to the left or to the right.

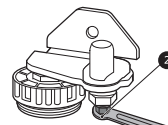

⚠ CAUTION

- Do not adjust the height of the appliance door more than 3 mm.

- 3 Use the spanner ❶ to fasten the keeper nut by turning it to the right.

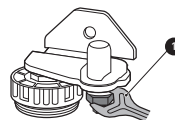

NOTE

- Leveling the doors may not be possible when the floor is not leveled, or is of weak or poor construction.
- The refrigerator is heavy and should be installed on a rigid and solid surface.
- Some timber flooring may cause levelling difficulties if it flexes excessively.

4 Move the appliance with more than two people carefully. When transporting the appliance over a long distance, keep the appliance upright.

5 After installing the appliance, connect the power plug into a mains outlet socket and switch it on.

Turning on the Power

Connecting the Appliance

After installing the appliance, connect the power plug into the outlet socket. Do not double up with other appliances on the same outlet.

NOTE

- After connecting the power supply cord (or plug) to the outlet, wait 3 or 4 hours before you put food into the appliance. If you add food before the appliance has cooled completely, your food may spoil.
- To turn off the appliance, disconnect the power plug from the socket outlet.

Moving the Appliance for Relocation

Preparing for Relocation

- 1** Remove all food from inside the appliance.
- 2** Pull the power plug out, insert and fix it into the power plug hook at the rear or on top of the appliance.
- 3** Tape parts such as shelves and the door handle to prevent from falling off while moving the appliance.

16 OPERATION

OPERATION

Before Use

Notes for Operation

- Users should keep in mind that frost can form if the door is not closed completely or if the humidity is high during the summer.
- Ensure there is sufficient space between food stored on the shelf or door basket to allow the door to close completely.
- Opening the door for long periods can cause a significant increase of the temperature in the compartments of the appliance.
- If the refrigerating appliance is left empty for long periods, switch off, defrost, clean, dry, and leave the door open to prevent mould developing within the appliance.

Door Open Alarm

The alarm sounds 3 times in 30 second intervals if the door is left open or not completely closed for 1 minute.

NOTE

- Contact the LG Electronics customer information centre if the alarm sound continues even after closing all doors.

Failure Detection

The appliance can automatically detect problems during the operation.

NOTE

- If a problem is detected, the appliance may not operate and an error code is displayed even when any button is pressed.
- If an error code is indicated on the display, do not turn off the power. Immediately contact the LG Electronics customer information centre and report the error code. If you turn off the power,

the repair technician from the our information centre may have difficulty finding the problem.

Suggestion for Energy Saving

- For the most efficient use of energy, make sure that door bins, drawers and shelves are assembled properly.
- Ensure there is sufficient space between stored foods. This allows cold air to be circulated evenly and lowers electricity bills.
- Store hot food only after it has cooled in order to prevent dew or frost.
- When storing food in the freezer compartment, set the freezer temperature lower than the temperature indicated on the food.
- Do not set the temperature of the appliance lower than needed.
- Do not put food near the temperature sensor of the fridge compartment. Keep a distance of at least 3 cm from the sensor.
- Note that a temperature rise after defrosting has a permissible range in the appliance specifications. If you wish to minimise the impact on the food storage due to a temperature rise, seal or wrap the stored food in several layers.
- The automatic defrosting system in the appliance ensures that the compartment remains free of ice buildup under normal operating conditions.

Storing Foods Effectively

- Food may freeze or spoil if stored at the wrong temperature. Set the refrigerator to the correct temperature for the food being stored.
- Store frozen food or refrigerated food inside sealed containers.
- Check the expiration date and label (storage instructions) before storing food in the appliance.

- Do not store food for a long period of time if it spoils easily at a low temperature.
- Do not place unfrozen food in direct contact with food that is already frozen. It could be necessary to reduce the quantity to be frozen if freezing every day is anticipated.
- Place the refrigerated food or frozen food in each fridge or freezer compartment immediately after purchasing.
- Store raw meat and fish in suitable containers in the refrigerator, so that it is not in contact with or drip onto other food.
- Refrigerated foods and other food items can be stored on top of the vegetable drawer.
- Avoid refreezing any food which has been completely thawed. Freezing any food which has been completely thawed again will lower its taste and nutrition.
- Do not overfill the appliance. Cold air can not circulate properly if the appliance is overfilled.
- Cool hot food before storing. If too much hot food is placed inside, the internal temperature of the appliance can increase and negatively affect other foods stored in the appliance.
- If you set an excessively low temperature for food, it may become frozen. Do not set a temperature lower than the required temperature for the food to be stored correctly.
- If there are chill compartments in the appliance, do not store vegetables and fruits with higher moisture content in the chill compartments as they may freeze due to the lower temperature.
- In the event of a blackout, call the electricity company and ask how long it is going to last.
 - You should avoid door openings while the power is off.
 - When the power supply gets back to normal, check the condition of the food.

NOTE

- The max freezing capacity of your appliance is stated on the rating label inside the fridge compartment.
- For maximum freezing capacity, set the freezer temperature to the coldest temperature setting.

Freezing the Maximum Amount of Food

If large quantities of food are to be stored, all the freezer drawers should be taken out of the appliance and the food should be stacked directly on the freezer shelves in the freezer compartment.

⚠ CAUTION

- To remove the drawers, first remove the food from drawers and then pull out the drawers carefully. Not doing so could cause injury or damage to the drawers.

NOTE

- The shape of each drawer may be different, insert in the right position.

Maximum Freezing Capacity

- **Express Freeze** must be switched on for 7 hours before fresh products are placed in the freezer compartment.
- To get better air circulation, insert all inner parts like baskets and shelves.

18 OPERATION

Product Features

The appearance or components of the appliance may differ from model to model.

Exterior

*1 This feature is only available on some models.

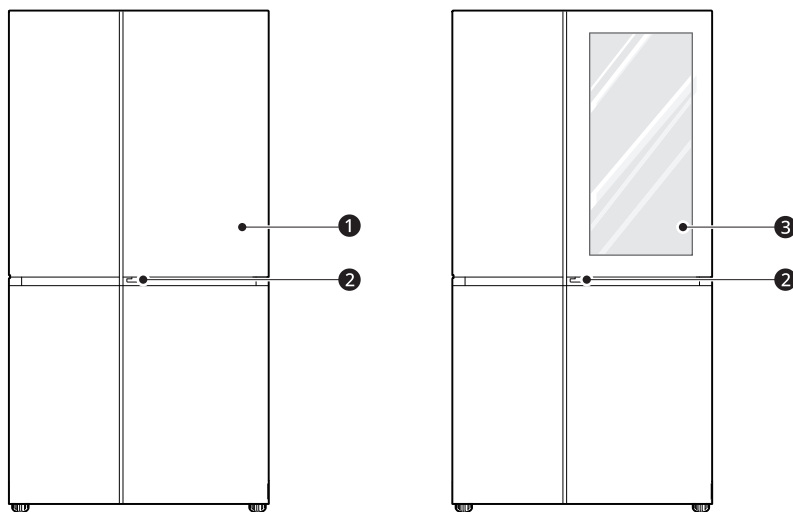

❶ Door in Door*¹

This is a convenient storage area for frequently-used items that require easy access.

❷ Door in Door Lever*¹

Opens Door-in-Door.

❸ InstaView Door in Door*¹

The InstaView Door-in-Door compartment allows for easy access to commonly used food items.

Interior

*1 This feature is only available on some models.

Door in Door Model:

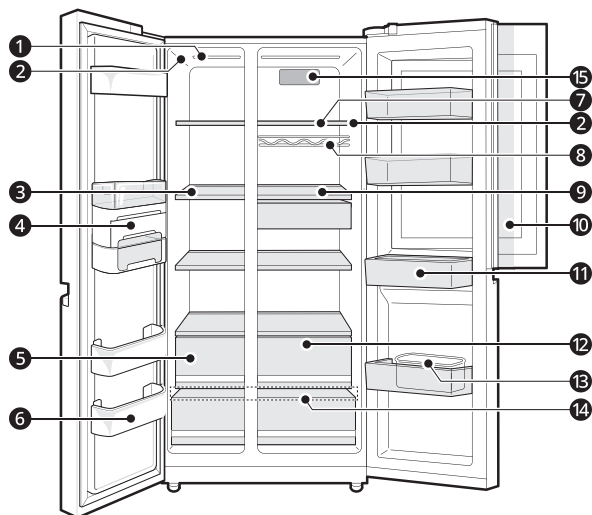

InstaView Door in Door Model:

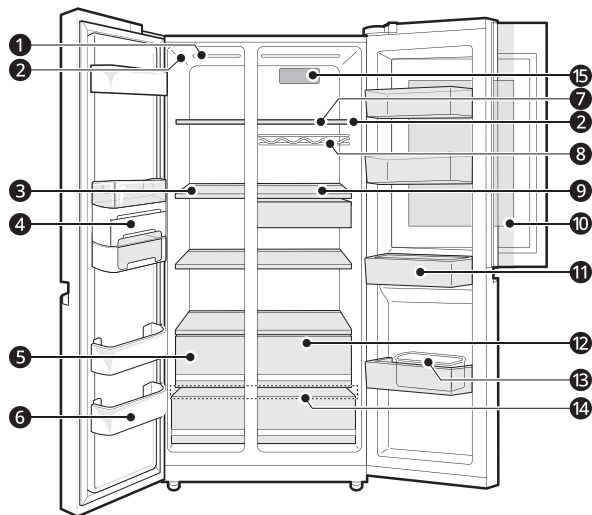

1 LED Lamp

The LED lamps inside the appliance light up when you open the door.

20 OPERATION

2 Temperature Sensor*¹

This sensor senses the temperature of the fridge compartment.

- Maintain the distance between the sensor and food to accurately sense the temperature.

3 Freezer Shelf

Stores frozen food such as meat, fish, and ice cream.

- To freeze food items quickly, store the food on the left side of the top shelf. If you need to store more food, store it on the shelves in order starting from the top shelf. Food items will freeze most quickly in the zone.

4 Icemaker*¹

This is where ice is manually produced and stored.

5 Freezer Drawer*¹

Stores frozen food for longer storage.

6 Freezer Door Basket

Stores small packages of frozen food. Do not store ice cream or food which will be stored for a long period of time.

7 Fridge Shelf

Stores refrigerated foods and fresh foods.

- Stores the foods with higher moisture content at the front of the shelf.
- The shelf height can be adjusted by inserting the shelf in another groove of different height.
- The actual number of shelves will differ from model to model.

8 Bottle Rack*¹

Stores containers and tall bottles using the bottle rack.

⚠ CAUTION

- Do not store short bottles or containers. The items may fall and cause an injury or appliance damage.

9 Snack Drawer*¹

Stores containers and tall bottles using the bottle rack.

10 Door in Door Compartment*¹

Stores commonly used food items such as beverages and snacks.

11 Fridge Door Basket

Stores small packages of refrigerated foods, drinks and sauce containers.

12 Fridge Drawer

Stores fruits and vegetables to keep fresh for as long as possible.

13 Egg Box*¹

Stores eggs.

- Do not use it as the ice bin or place it on the shelf on top of the fridge or the vegetable drawer.

14 Bottom Drawer Cover

This is the bottom drawer cover.

⚠ CAUTION

- Do not store any items at the front of the bottom shelf. The items may fall and cause an injury or appliance damage.

15 Air Filter*1

Reduces odours inside the fridge compartment.

ENGLISH

Control Panel

The actual control panel may differ from model to model.

Control Panel and Functions

*1 This feature is only available on some models.

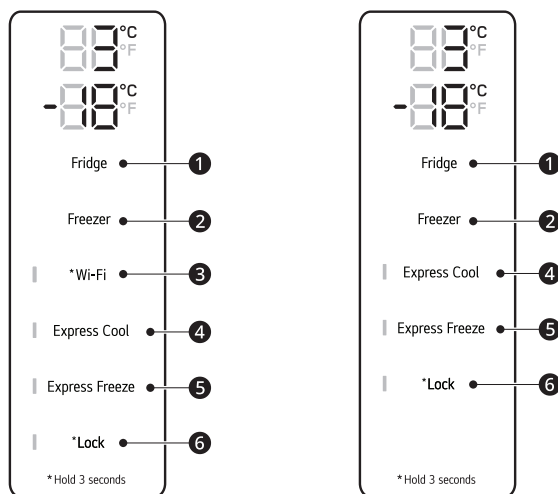

1 Fridge

Press this button repeatedly to select a desired temperature between 1 °C and 7 °C.

- The default fridge temperature is 3 °C.

NOTE

- The actual inner temperature varies depending on the food status, as the indicated setting temperature is a target temperature, not actual temperature within the appliance.

2 Freezer

22 OPERATION

Press this button repeatedly to select a desired temperature between -23 °C and -15 °C.

- The default freezer temperature is -18 °C.

3 Wi-Fi*1

This button allows the appliance to connect to a home Wi-Fi network. Refer to Smart Functions for information on the initial setup of the **LG ThinQ** application.

4 Express Cool

This function can quickly cool a large amount of foods such as vegetable, fruit and so on.

- This function is enabled and disabled in turn each time you press the button.
- This function automatically terminates after a specific period has passed.

5 Express Freeze

This function can quickly freeze a large amount of ice or frozen foods.

- Press the **Express Freeze** button to activate the function for 20 hours. The function automatically shuts off after 20 hours.
- This function is enabled and disabled in turn each time you press the button.
- This function automatically terminates after a specific period has passed.

6 Lock

The lock function disables every other button on the display.

- To lock the control panel buttons, press and hold the **Lock** button for 3 seconds until indicator light turns on and the function is activated.
- To disable the function, press and hold the **Lock** button for 3 seconds until the indicator light turns off and the function is deactivated.

NOTE

- The displayed temperature is the target temperature, and not the actual temperature inside the appliance.
 - The actual temperature inside the appliance depends on the following factors: room temperature, the amount of food and how often the doors are opened, where the appliance is. Set the temperatures by considering these factors.
 - The control panel automatically turns off for energy saving.
 - When the appliance is in the energy saving mode, the display remains off until a door is opened or a button is pressed. Once on, the display remains on for 20 seconds.
 - If there is any finger or skin contacts to the control panel while cleaning it, the button function may operate.
 - This appliance incorporates an earth connection for functional purposes only.
-

InstaView

This feature is only available on some models.

Using the InstaView Door in Door

The **InstaView Door in Door** lets you see if you're running low on frequently used items like

beverages and snacks, without opening the fridge door.

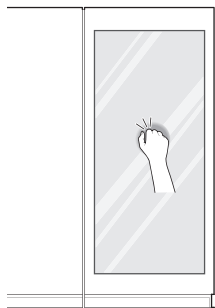

- 1 Knock twice on the glass to turn the LED light inside the **Door in Door** on or off.
- 2 The LED light turns off automatically after ten seconds.

⚠ CAUTION

- Do not open the door of the appliance with the door in door open, or do not open the door in door while the door of the appliance is open. The door in door may be struck by the edge of the appliance and damaged.

NOTE

- The **InstaView Door in Door** function is disabled for 2 seconds after closing the left or right freezer door, and momentarily disabled whilst the ice dispenser is in use.
- Knock near the center of the glass. Knocking near the edges of the glass may not activate the **InstaView Door in Door** function.
- Knock hard enough so that the knocking sound is audible.
- The **InstaView Door in Door** function may activate if a loud noise occurs near the refrigerator.
- Clean the glass door with a dry cloth. To remove stubborn stains, slightly moisten a clean cloth with lukewarm water or a glass cleaner. Do not spray glass cleaner directly at the glass door.

Door in Door

This feature is only available on some models.

Using the Door in Door

Pull the lever at the bottom of the door upwards until the door in door opens.

There is plenty of storage space inside the door in door and its surrounding baskets, allowing you to store food in an organized manner.

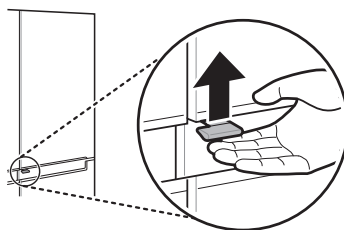

⚠ CAUTION

- Do not open the door of the appliance with the door in door open, or do not open the door in door while the door of the appliance is open. The door in door may be struck by the edge of the appliance and damaged.

Drawer

⚠ CAUTION

- Always empty the drawers before removing them, and use both hands when removing and refitting them.
- Make sure that the fridge doors are fully open before removing and refitting the drawers.

Using the Vegetable Drawer

This feature is only available on some models.

The humidity in the vegetable crisper drawer can be controlled by sliding the lever in either direction.

- If moved to the left side, the air guide will be open and allow air to circulate through the drawer for reduced humidity.

24 OPERATION

- If moved to the right side, the air guide will be closed and will maintain any humidity that is currently in the crisper drawer.

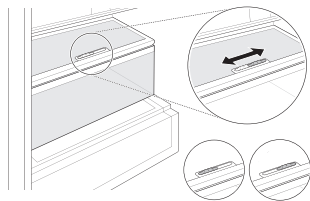

Removing/Refitting Drawers

- 1 Remove the contents of the drawer. Hold the handle of the vegetable drawers and gently pull them out.
- 2 Lift the vegetable drawer up and remove it by pulling it out.

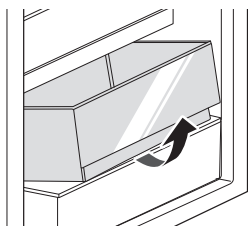

- 3 Refit the drawer in the reverse order of the removal process.

CAUTION

- Always empty the drawers before removing them, and use both hands when removing and refitting them.
- Make sure that the fridge doors are fully open before removing and assembling the drawers.

Shelf

CAUTION

- Glass shelves are heavy. Use special care when removing them.
- Do not clean glass shelves with warm water while they are cold. Shelves may break if exposed to sudden temperature changes or impact.

Removing/Refitting the Shelf

- 1 Tilt up the front of the shelf and then lift the shelf straight up.
- 2 Pull the shelf out.

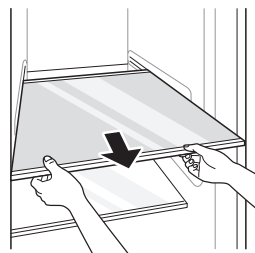

- 3 Mount them in the reverse order of the removal process.

CAUTION

- Glass shelves are heavy. Use special care when removing them.
- Do not clean glass shelves with warm water while they are cold. Shelves may break if exposed to sudden temperature changes or impact.
- Make sure that shelves are level from one side to the other. Failure to do so may result in the shelf falling or food spilling.

Icemaker

Before Using the Icemaker

⚠ WARNING

- Fill with potable water only into icemaker or dispenser water tank.

NOTE

- The icemaker produces ice normally once approximately 48 hours have passed after the appliance is initially installed.
- If half-frozen ice is put into the ice storage bin, it will cause the exiting ice cubes to lump together. It takes about 4 hours at - 20 °C for ice production.
- If the freezer door is frequently opened, warm air enters the freezer compartment. It may take a longer time to freeze ice.
- Be careful not to twist the ice maker with force since it can break.
- Do not freeze the ice in the ice storage bin. This could break it and cause appliance damage or injury.

- 2 Fill the ice tray with potable water up to the water line.



- 3 Place the ice tray back to its position carefully.

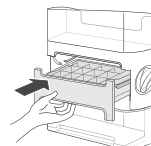

- 4 Rotate the icemaker handle clockwise.



- 5 Lift and remove the ice storage bin slightly.



Using the Icemaker

*1 This feature is only available on some models.

Icemaker Type A*1

- 1 Hold the handle of ice tray and pull it out.



Icemaker Type B*1

- 1 Fill the ice tray with potable water and place it in the freezer compartment.

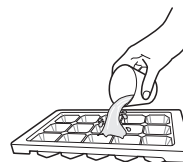

- 2 After the water is frozen, hold the tray at its ends and twist gently.

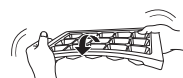

26 OPERATION

NOTE

- You can remove the icemaker or ice storage bin to create more space inside the freezer if you do not use it.
-

Door Basket

Removing/Refitting the Door Basket

- 1 Hold both edges of the basket and remove it by lifting it upward.

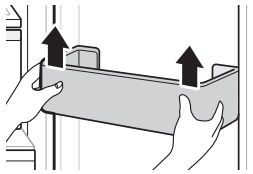

- 2 Refit the door baskets in the reverse order of the removal process.

SMART FUNCTIONS

LG ThinQ Application

This feature is only available on models with Wi-Fi. The **LG ThinQ** application allows you to communicate with the appliance using a smartphone.

LG ThinQ Application Features

Communicate with the appliance from a smartphone using the convenient smart features.

Smart Diagnosis

- If you experience a problem while using the appliance, this smart diagnosis feature will help you diagnose the problem.

Settings

- Allows you to set various options on the appliance and in the application.

NOTE

- If you change your wireless router, internet service provider, or password, delete the registered appliance from the **LG ThinQ** application and register it again.
- The application is subject to change for appliance improvement purposes without notice to users.
- Functions may vary by model.

Before Using LG ThinQ Application

- 1 Check the distance between the appliance and the wireless router (Wi-Fi network).
 - If the distance between the appliance and the wireless router is too far, the signal strength becomes weak. It may take a long time to register or installation may fail.

- 2 Turn off the **Mobile data** or **Cellular Data** on your smartphone.

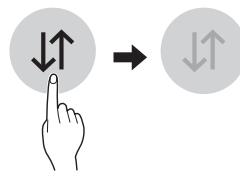

- 3 Connect your smartphone to the wireless router.

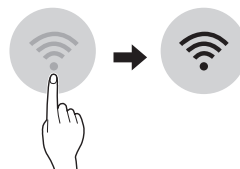

NOTE

- To verify the Wi-Fi connection, check that the Wi-Fi indicator on the control panel is lit.
- The appliance supports 2.4 GHz Wi-Fi networks only. To check your network frequency, contact your Internet service provider or refer to your wireless router manual.
- **LG ThinQ** is not responsible for any network connection problems or any faults, malfunctions, or errors caused by network connection.
- If the appliance is having trouble connecting to the Wi-Fi network, it may be too far from the router. Purchase a Wi-Fi repeater (range extender) to improve the Wi-Fi signal strength.
- The Wi-Fi connection may not connect or may be interrupted because of the home network environment.
- The network connection may not work properly depending on the Internet service provider.
- The surrounding wireless environment can make the wireless network service run slowly.
- The appliance cannot be registered due to problems with the wireless signal transmission. Unplug the appliance and wait about a minute before trying again.

ENGLISH

28 SMART FUNCTIONS

NOTE

- If the firewall on your wireless router is enabled, disable the firewall or add an exception to it.
- The wireless network name (SSID) should be a combination of English letters and numbers. (Do not use special characters.)
- Smartphone user interface (UI) may vary depending on the mobile operating system (OS) and the manufacturer.
- If the security protocol of the router is set to **WEP**, you may fail to set up the network. Please change it to other security protocols (**WPA2** is recommended) and register the product again.

Installing the LG ThinQ Application

Search for the **LG ThinQ** application from the Google Play Store or Apple App Store on a smartphone. Follow instructions to download and install the application.

Connecting to Wi-Fi

The **Wi-Fi** button, when used with the **LG ThinQ** application, allows the appliance to connect to a home Wi-Fi network. The Wi-Fi indicator shows the status of the appliance's network connection. The Wi-Fi indicator illuminates when the appliance is connected to the Wi-Fi network.

- **Initial Appliance Registration**
Run the **LG ThinQ** application and follow the instructions in the application to register the appliance.
- **Re-registering the Appliance or Registering Another User**
Press and hold the **Wi-Fi** button for 3 seconds to temporarily turn it off. Run the **LG ThinQ** application and follow the instructions in the application to register the appliance.

NOTE

- To disable the Wi-Fi function, press and hold the **Wi-Fi** button for 3 seconds. The Wi-Fi indicator will be turned off.

Wireless LAN Module Specifications

Model	LCW-004
Frequency Range	2412 - 2472 MHz
Output Power (Max.)	IEEE 802.11 b: 17.82 dBm
	IEEE 802.11 g: 17.72 dBm
	IEEE 802.11 n: 16.61 dBm

Wireless function S/W version: V 1.0

For consideration of the user, this device should be installed and operated with a minimum distance of 20 cm between the device and the body.



Open Source Software Notice Information

To obtain the source code under GPL, LGPL, MPL, and other open source licenses, that is contained in this product, please visit <https://opensource.lge.com>.

In addition to the source code, all referred license terms, warranty disclaimers and copyright notices are available for download.

LG Electronics will also provide open source code to you on CD-ROM for a charge covering the cost of performing such distribution (such as the cost of media, shipping, and handling) upon email request to opensource@lge.com. This offer is valid for a period of three years after our last shipment of this product. This offer is valid to anyone in receipt of this information.

Smart Diagnosis

This feature is only available on models with the  or  logo.

Use this feature to help you diagnose and solve problems with your appliance.

NOTE

- For reasons not attributable to LGE's negligence, the service may not operate due to external factors such as, but not limited to, Wi-Fi unavailability, Wi-Fi disconnection, local app store policy, or app unavailability.
- The feature may be subject to change without prior notice and may have a different form depending on where you are located.

Using LG ThinQ to Diagnose Issues

If you experience a problem with your Wi-Fi equipped appliance, it can transmit troubleshooting data to a smartphone using the **LG ThinQ** application.

- Launch the **LG ThinQ** application and select the **Smart Diagnosis** feature in the menu. Follow the instructions provided in the **LG ThinQ** application.

Using Audible Diagnosis to Diagnose Issues

Follow the instructions below to use the audible diagnosis method.

- Launch the **LG ThinQ** application and select the **Smart Diagnosis** feature in the menu. Follow the instructions for audible diagnosis provided in the **LG ThinQ** application.

- 1 Press the **Lock** button to activate the lock function.
 - If the display has been locked for over 5 minutes, you must deactivate the lock and then reactivate it.

- 2 Open the fridge door and then hold the phone on the upper right speaker hole.

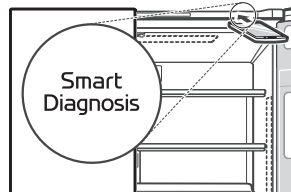

- 3 Press and hold the **Freezer** button for three seconds or longer while holding your phone to the speaker until the data transfer is complete.
- 4 After the data transfer is complete, the diagnosis will be displayed in the application.

NOTE

- For best results, do not move the phone while the tones are being transmitted.

ENGLISH

30 MAINTENANCE

MAINTENANCE

Cleaning

General Cleaning Tips

- Performing manual defrosting, maintenance or cleaning of the appliance while food is stored in the freezer can raise the temperature of the food and reduce its storage life.
- Regularly clean any surfaces that can come in contact with food.
- When cleaning the inside or outside of the appliance, do not wipe it with a rough brush, toothpaste, or flammable materials. Do not use cleaning agents containing flammable substances. This may cause discoloration or damage to the appliance.
 - Flammable substances: alcohol (ethanol, methanol, isopropyl alcohol, isobutyl alcohol, etc.), thinner, bleach, benzene, flammable liquid, abrasive, etc.
- After cleaning, check if the power cable is damaged.

Cleaning the Exterior

- When cleaning the outside air vents of the appliance by means of vacuuming, then the power cord should be unplugged from the outlet to avoid any static discharge that can damage the electronics or cause an electric shock. Regular cleaning of the rear and side ventilation covers is recommended to maintain reliable and economical operation of the unit.
- Keep the air vents on the exterior of the appliance clean. Blocked air vents can cause fire or appliance damage.
- For the appliance exterior, use a clean sponge or soft cloth and a mild detergent in warm water. Do not use abrasive or harsh cleaners. Dry thoroughly with a soft cloth. Do not use contaminated cloths when cleaning the stainless steel doors. Always use a dedicated cloth and wipe in the same direction as the grain. This helps reduce surface staining and tarnishing.

Cleaning the Interior

- When removing a shelf or drawer from inside the appliance, remove all stored foods from the shelf or drawer to prevent injury or damage to the appliance. Otherwise, injury may occur due to the weight of stored foods.
- Detach the shelves and drawers and clean them with water, and then dry them sufficiently, before replacing them.
- Regularly wipe the door gaskets with a wet soft towel.
- Door basket spills and stains should be cleaned as they can compromise storage ability of the basket and could even be damaged.
- Never clean the shelves or containers in the dishwasher. The parts may become deformed due to the heat.
- The automatic defrosting system in the appliance ensures that the compartment remains free of ice buildup under normal operating conditions. Users do not need to defrost it manually.

Cleaning the Condenser Cover

Use a vacuum cleaner with a brush to clean the condenser cover and vents. Do not remove the panel covering the condenser coil area.

We recommend that this be done every 12 months to maintain operating efficiency.

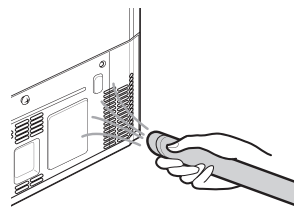

Deodorizer

Reusing the Deodorizer

You can re-use the deodorizer by removing odors from the deodorizer.

- 1 Pull out the upper fridge drawer.

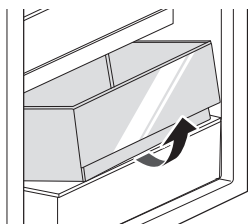

- 2 Unscrew the screw at the deodorizer.

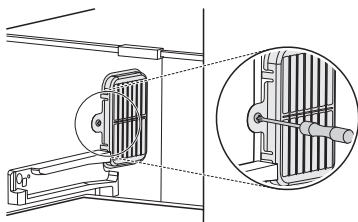

- 3 Press on the hooks at the deodorizer and then take it out.

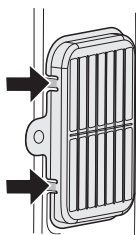

- 4 Dry the deodorizer by using a hair dryer or by leaving it in the sunlight.
 - A natural palm wood powder is used for the deodorizer to increase deodorizing

performance. Even if it falls off, it is not harmful. Wipe it off with a towel or cloth.

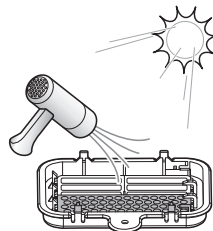

ENGLISH

⚠ CAUTION

- Do not wash the deodorizer with water.

32 TROUBLESHOOTING

TROUBLESHOOTING

Before Calling for Service

Cooling

Symptoms	Possible Cause & Solution
There is no refrigeration or freezing.	Is there a power interruption? <ul style="list-style-type: none"> Check the power of other appliances.
	Check the power of other appliances. <ul style="list-style-type: none"> Plug the power plug in the outlet properly.
	A fuse in your home may be blown or the circuit breaker tripped. Or the appliance is connected to a GFCI (Ground Fault Circuit Interrupter) outlet, and the outlet's circuit breaker has tripped. <ul style="list-style-type: none"> Check the main electrical box and replace the fuse or reset the circuit breaker. Do not increase fuse capacity. If the problem is a circuit overload, have it corrected by a qualified electrician. Reset the circuit breaker on the GFCI. If the problem persists, contact an electrician.
There is poor refrigeration or freezing.	Is the fridge or freezer temperature set to its warmest setting? <ul style="list-style-type: none"> Set the fridge or freezer temperature to a colder setting.
	Is the appliance in direct sunlight, or is it near a heat generating object such as cooking oven or heater? <ul style="list-style-type: none"> Check the installation area and reinstall it away from heat generating objects.
	Did you store hot food without cooling it first? <ul style="list-style-type: none"> Cool the hot food first before putting it in the fridge or freezer compartment.
	Did you put in too much food? <ul style="list-style-type: none"> Maintain an appropriate space between food.
	Are the appliance doors completely closed? <ul style="list-style-type: none"> Completely close the door and make sure that stored food is not obstructing in the door.
	Is there enough space around the appliance? <ul style="list-style-type: none"> Adjust the installation position to make enough space around the appliance.

Symptoms	Possible Cause & Solution
The appliance contains a bad smell.	Is the fridge or freezer temperature set to 'Warm'? <ul style="list-style-type: none"> Set the fridge or freezer temperature to a colder setting.
	Did you put in food with a strong smell? <ul style="list-style-type: none"> Store foods with strong smells in sealed containers.
	Vegetables or fruit may have spoiled in the drawer. <ul style="list-style-type: none"> Throw away rotten vegetables and clean the vegetable drawer. Do not store vegetables too long in the vegetable drawer.

Condensation & Frost

Symptoms	Possible Cause & Solution
There is condensation inside the appliance or on the bottom of the vegetable drawer cover.	Did you store hot food without cooling it first? <ul style="list-style-type: none"> Cool the hot food first before putting it inside the fridge or freezer.
	Did you leave the appliance door open? <ul style="list-style-type: none"> Although the condensation will disappear soon after you close the appliance door, you can wipe it with a dry cloth.
	Do you open and close the appliance door too frequently? <ul style="list-style-type: none"> Condensation can form due to the temperature difference from the outside. Wipe out the dampness with a dry cloth.
	Did you put warm or moist food inside without sealing it in a container? <ul style="list-style-type: none"> Store food in a covered or sealed container.
Frost has formed in the freezer compartment.	Doors may not be closed properly. <ul style="list-style-type: none"> Check if the food item inside the appliance is blocking the door and make sure that the door is tightly closed.
	Did you store hot food without cooling it first? <ul style="list-style-type: none"> Cool the hot food first before putting it in the fridge or freezer compartment.
	Is the air entry or exit of the freezer compartment blocked? <ul style="list-style-type: none"> Make sure that air entry or exit is not blocked so that the air can circulate inside.
	Is the freezer compartment overfilled? <ul style="list-style-type: none"> Maintain an appropriate space between items.

34 TROUBLESHOOTING

Symptoms	Possible Cause & Solution
Frost or condensation has formed inside or outside the appliance.	Did you open and close the appliance door frequently or is the appliance door improperly closed? <ul style="list-style-type: none"> Frosts or condensation can form if the outside air penetrates inside the appliance.
	Is the installation environment humid? <ul style="list-style-type: none"> Condensation can appear on the exterior of the appliance if the installation area is too humid or on a humid day such as a rainy day. Wipe off any moisture with a dry cloth.
The side or front of the appliance is warm.	There are anti condensation pipes fitted to these areas of the appliance to reduce condensation forming from around the door area. <ul style="list-style-type: none"> The heat releasing pipe to prevent condensation is installed on the front and side of the appliance. You may feel it particularly hot right after the appliance is installed or during the summer. You can be assured that this is not a problem and is quite normal.
There is water inside or outside of the appliance.	Is there water leakage around the appliance? <ul style="list-style-type: none"> Check if the water has leaked from a sink or another place.
	Is there water on the bottom of the appliance? <ul style="list-style-type: none"> Check if the water is from the thawed frozen food or a broken or dropped container.

Parts & Features

Symptoms	Possible Cause & Solution
The appliance door is not closed tightly.	Is the appliance leaning forward? <ul style="list-style-type: none"> Adjust the front feet to raise the front side slightly.
	Were the shelves properly assembled? <ul style="list-style-type: none"> Refit the shelves if needed.
	Did you close the door with excessive force? <ul style="list-style-type: none"> If you apply too much force or speed when closing the door, it may remain briefly open before closing. Make sure that you do not slam the door closed. Close the door gently.
It is difficult to open the appliance door.	Did you open the door right after you closed it? <ul style="list-style-type: none"> If you try to open the appliance door within one minute after you closed it, you may have difficulties because of the pressure inside the appliance. Try to open the appliance door again in a few minutes so that the internal pressure stabilizes.

Symptoms	Possible Cause & Solution
The inside lamp in the appliance does not turn on.	<p>Lamp failure</p> <ul style="list-style-type: none"> Close the door and re-open. If the lamp does not turn on, please contact the LG Electronics customer information centre. Do not attempt removal of the lamp.

Noises

Symptoms	Possible Cause & Solution
The appliance is noisy and generates abnormal sounds.	<p>Is the appliance installed on a weak floor or improperly levelled?</p> <ul style="list-style-type: none"> Install the appliance on a solid and flat area.
	<p>Does the rear of the appliance touch the wall?</p> <ul style="list-style-type: none"> Adjust the installation position to allow enough clearance around the appliance.
	<p>Are objects scattered behind the appliance?</p> <ul style="list-style-type: none"> Remove the scattered objects from behind the appliance.
	<p>Is there an object on top of the appliance?</p> <ul style="list-style-type: none"> Remove the object on top of the appliance.
Clicking noises	<p>The defrost control will click when the automatic defrost cycle begins and ends. The thermostat control (or appliance control on some models) will also click when cycling on and off.</p> <ul style="list-style-type: none"> Normal Operation
Rattling noises	<p>Rattling noises may come from the flow of appliance, the water line on the back of the unit (for plumbed models only), or items stored on top of or around the appliance.</p> <ul style="list-style-type: none"> Normal Operation
	<p>Appliance is not resting evenly on the floor.</p> <ul style="list-style-type: none"> Floor is weak or uneven or levelling legs need to be adjusted. See the Door Alignment section.
	<p>Appliance with linear compressor was moved while operating.</p> <ul style="list-style-type: none"> Normal operation. If the compressor does not stop rattling after three minutes, turn the power to the appliance off and then on again.
Whooshing noises	<p>Evaporator fan motor is circulating air through the fridge and freezer compartments.</p> <ul style="list-style-type: none"> Normal Operation
	<p>Air is being forced over the condenser by the condenser fan.</p> <ul style="list-style-type: none"> Normal Operation

36 TROUBLESHOOTING

Symptoms	Possible Cause & Solution
Gurgling noises	Appliance flowing through the cooling system. <ul style="list-style-type: none"> Normal Operation
Popping noises	Contraction and expansion of the inside walls due to changes in temperature. <ul style="list-style-type: none"> Normal Operation
Vibrating	If the side or back of the appliance is touching a cabinet or wall, some of the normal vibrations may make an audible sound. <ul style="list-style-type: none"> To eliminate the noise, make sure that the sides and back do not make any contact with any wall or cabinet.

Wi-Fi

Symptoms	Possible Cause & Solution
Your home appliance and smartphone are not connected to the Wi-Fi network.	The password for the Wi-Fi that you are trying to connect to is incorrect. <ul style="list-style-type: none"> Find the Wi-Fi network connected to your smartphone and remove it, then register your appliance on LG ThinQ.
	Mobile data for your smartphone is turned on. <ul style="list-style-type: none"> Turn off the Mobile data of your smartphone and register the appliance using the Wi-Fi network.
	The wireless network name (SSID) is set incorrectly. <ul style="list-style-type: none"> The wireless network name (SSID) should be a combination of English letters and numbers. (Do not use special characters.)
	The router frequency is not 2.4 GHz. <ul style="list-style-type: none"> Only a 2.4 GHz router frequency is supported. Set the wireless router to 2.4 GHz and connect the appliance to the wireless router. To check the router frequency, check with your Internet service provider or the router manufacturer.
	The distance between the appliance and the router is too far. <ul style="list-style-type: none"> If the distance between the appliance and the router is too far, the signal may be weak and the connection may not be configured correctly. Move the location of the router so that it is closer to the appliance.



РУКОВОДСТВО ПОЛЬЗОВАТЕЛЯ

ХОЛОДИЛЬНИК- МОРОЗИЛЬНИК



Перед установкой машины внимательно ознакомьтесь с настоящим руководством. Это необходимо для правильной и безопасной установки техники. После установки храните инструкцию рядом с техникой для обращения к документации по мере необходимости.

РУССКИЙ

www.lg.com

Copyright © 2021 LG Electronics Inc. Все права защищены.

СОДЕРЖАНИЕ

В данном руководстве могут встречаться изображения или материалы, не относящиеся к купленной вами модели.
Производитель может вносить изменения в содержание руководства.

ТЕХНИКА БЕЗОПАСНОСТИ

ПЕРЕД ИСПОЛЬЗОВАНИЕМ ПРОЧТИТЕ инструкцию	3
ВНИМАНИЕ!	3
ОСТОРОЖНО!	9

УСТАНОВКА

Перед установкой	12
Снятие дверей холодильника/морозильной камеры	13
Нивелировка и выравнивание двери	14
Включение питания	16
Перемещение устройства на другое место.....	16

ЭКСПЛУАТАЦИЯ

Перед использованием	17
Характеристики устройства	20
Панель управления	23
Функция InstaView.....	25
Система Дверь-в-двери	25
Ящик.....	26
Полка.....	27
Льдогенератор.....	27
Дверной отсек.....	28

ИНТЕЛЛЕКТУАЛЬНЫЕ ФУНКЦИИ

Приложение LG ThinQ.....	29
Smart Diagnosis	31

ТЕХНИЧЕСКОЕ ОБСЛУЖИВАНИЕ

Очистка.....	32
Дезодоратор.....	33

ПОИСК И УСТРАНЕНИЕ НЕИСПРАВНОСТЕЙ

Перед обращением в сервисный центр	34
--	----

ТЕХНИКА БЕЗОПАСНОСТИ

ПЕРЕД ИСПОЛЬЗОВАНИЕМ ПРОЧТИТЕ инструкцию

Следующие рекомендации по технике безопасности призваны предотвратить непредвиденные риски и ущерб, вызванные небезопасной, либо неверной эксплуатацией техники.

Рекомендации делятся на две категории: **ВНИМАНИЕ** и **ОСТОРОЖНО** (см. ниже).

РУССКИЙ

Предупреждающие сообщения



Этим символом помечены действия, связанные с повышенной опасностью. Внимательно прочтите соответствующий текст и следуйте инструкциям, чтобы избежать риска.



ВНИМАНИЕ!

Означает, что несоблюдение инструкций может привести к серьезной травме или смерти.



ОСТОРОЖНО!

Означает, что несоблюдение инструкций может привести к легкой травме или к поломке изделия.

ВНИМАНИЕ!

ОСТОРОЖНО!

Чтобы снизить опасность пожара, удара током или получения травм при использовании изделия, необходимо принять следующие основные меры предосторожности.

Техническая безопасность

- Прибор не предназначен для использования лицами (включая детей) с пониженными физическими, сенсорными или умственными способностями или при отсутствии у них

4 ТЕХНИКА БЕЗОПАСНОСТИ

жизненного опыта или знаний, если они не находятся под присмотром или не проинструктированы об использовании прибора лицом, ответственным за их безопасность. Дети должны находиться под присмотром для недопущения игр с прибором.

- Данный прибор предназначен для домашнего использования и аналогичных областей применения:
 - на кухнях для персонала в магазинах, офисах и прочих рабочих помещениях;
 - в деревенских домах и номерах отелей, мотелей и прочих типах жилой недвижимости;
 - в домашних гостиницах типа «постель и завтрак»;
 - кейтеринг и аналогичные некоммерческие области применения.



Данный символ предупреждает о наличии легковоспламеняемых материалов, которые при ненадлежащем обращении могут стать причиной возникновения пожара.

- Данное устройство содержит небольшое количество изобутанового хладагента (R600a), который является горючим газом. При транспортировке и установке устройства соблюдайте осторожность, чтобы не повредить элементы охлаждающего контура устройства.
- Хладагент и изолирующий газ, используемые в устройстве, должны утилизироваться в соответствии со специальными процедурами. Перед их утилизацией проконсультируйтесь со специалистом по техническому обслуживанию или другим специалистом с достаточной квалификацией.
- Не допускайте повреждения контура хладагента.
- Если шнур питания поврежден или отверстия в розетке разболтаны, то не используйте шнур питания и обратитесь в авторизованный сервисный центр.
- Запрещается размещать многоместные розетки или переносные источники питания позади устройства.

- Аккуратно вставьте вилку электропитания в розетку, предварительно полностью удалив влагу и пыль.
- Никогда не вытаскивайте вилку электропитания из розетки за шнур питания. Для этого, хорошо взявшись за вилку, потяните ее из розетки наружу, не допуская перекосов.
- Не загораживайте вентиляционные отверстия, расположенные в корпусе прибора или во встраиваемой конструкции.
- Не храните взрывоопасные вещества, например баллоны с аэрозолем, содержащим воспламеняющиеся компоненты, внутри устройства.
- Не наклоняйте и не кантуйте устройство при транспортировке.
- Устанавливая устройство убедитесь, что кабель питания не пережат и не поврежден.
- Не используйте механические устройства или другие средства для ускорения процесса оттаивания, кроме рекомендуемых производителем.
- Не используйте фен для сушки волос для удаления влаги внутри устройства, а также не используйте ароматические свечи для избавления от неприятного запаха внутри устройства.
- Не используйте электроприборы внутри холодильника.
- Следите за тем, чтобы никакие части тела, например руки или ноги, не застряли при перемещении прибора.
- Отсоедините кабель питания перед очисткой внутренних и наружных поверхностей устройства.
- Не распыляйте воду или легковоспламеняющиеся вещества (зубная паста, спирт, растворитель, бензол, легковоспламеняющиеся жидкости, абразивы и т. д.) внутри или снаружи прибора для его чистки.
- Не проводите очистку устройства с использованием щеток, ткани или губок с грубой или металлической поверхностью.
- К разборке, ремонту и модификации изделия допускаются только уполномоченные специалисты центра поддержки клиентов компании LG Electronics. Свяжитесь с центром поддержки клиентов компании LG Electronics, если вы

6 ТЕХНИКА БЕЗОПАСНОСТИ

планируете переместить или установить устройство в новое место.

Легковоспламеняемые материалы и риск возникновения пожара

- При обнаружении утечки не допускайте использования открытого пламени или потенциальных источников воспламенения, в течение нескольких минут проветрите комнату, в которой установлено устройство. В целях предотвращения образования огнеопасной смеси газа и воздуха при утечке в охлаждающем контуре, размер комнаты, в которой установлено устройство, должен соответствовать количеству используемого хладагента. Площадь комнаты должна составлять 1 кв. м на каждые 8 грамм хладагента R600a внутри устройства.
- Утечки хладагента из патрубков могут привести к возгоранию или взрыву.
- Количество хладагента в вашем конкретном устройстве указано на табличке с паспортными данными внутри устройства.

Установка

- Для безопасной транспортировки данного устройства требуются два человека или более.
- Установите устройство на ровный прочный пол.
- Не устанавливайте устройство в местах с высокой влажностью или большим количеством пыли. Не устанавливайте и не храните устройство вне помещений или в местах, подверженных прямому воздействию погодных условий (прямой солнечный свет, ветер, дождь или температура ниже нуля градусов).
- Не устанавливайте устройство в местах с прямым воздействием на него солнечных лучей или теплого воздуха от нагревательных приборов (газовых плит, обогревателей).
- Не подвергайте заднюю часть устройства указанным выше типам воздействия во время установки.

- Установите устройство в месте со свободным доступом устройства к розетке электропитания.
- Соблюдайте осторожность, чтобы не уронить дверцу устройства при сборке или разборке.
- Соблюдайте осторожность, чтобы не пережать, передавить или повредить кабель питания во время установки или снятия дверцы устройства.
- Соблюдайте осторожность и не допускайте, чтобы вилка электропитания была направлена вертикально или чтобы холодильник касался вилки питания.
- Не подключайте адаптер-штекер или другие принадлежности к разъему электропитания.
- Не вносите изменения и не удлиняйте кабель питания.
- Убедитесь в том, что розетка должным образом заземлена, а контакт заземления на кабеле питания имеется в наличии и не поврежден. Подробнее о заземлении можно узнать в центре поддержки клиентов компании LG Electronics.
- Изделие снабжено шнуром электропитания с жилой заземления оборудования и вилкой с заземляющим контактом. Вилку следует подключать к правильно установленной и заземленной согласно местным нормам и правилам розетке.
- Никогда не включайте устройство с признаками повреждений. При наличии сомнений в исправности устройства обратитесь в службу поддержки клиентов LG Electronics.
- Утилизируйте упаковочные материалы (например, пластиковые пакеты и пенопласт) в местах, недоступных для детей. Упаковочные материалы могут стать причиной удушья.
- Не подключайте устройство к многорозеточному переходнику, который не имеет силового кабеля питания (установленного).
- Устройство должно быть подсоединено к отдельной линии питания с отдельным предохранителем.
- Не используйте неправильно заземленные портативные розетки-разветвители. Правильно заземленная портативная розетка-разветвитель должна иметь допустимую нагрузку по

8 ТЕХНИКА БЕЗОПАСНОСТИ

току, соответствующую номинальной или превышающую ее. Используйте розетку-разветвитель только для данного устройства.

Эксплуатация

- Не используйте устройство в каких-либо целях (хранение или перевозка медикаментов, экспериментальных материалов), отличающихся от хранения продуктов в домашних условиях.
- Если вода попадает на электрические компоненты устройства, вытащите вилку питания из розетки и свяжитесь с центром поддержки клиентов компании LG Electronics.
- Отсоединяйте вилку питания от розетки во время сильной грозы, а также в том случае, если планируете прекратить эксплуатацию холодильника на длительное время.
- Не прикасайтесь к вилке электропитания или кнопкам управления устройством мокрыми руками.
- Не перегибайте шнур питания слишком сильно и не помещайте на него тяжелые предметы.
- В случае обнаружения необычных звуков, неприятного запаха или дыма немедленно отключите питание и свяжитесь с центром поддержки клиентов компании LG Electronics.
- Не суйте руки или металлические предметы в зону, откуда идет холодный воздух, под крышку или к решетке сзади, откуда выходит тепло.
- Не допускайте чрезмерных усилий или ударов по задней крышке устройства.
- Если поблизости находятся дети, будьте осторожны при открытии или закрытии дверцы устройства. Случайный удар дверцей может привести к травме ребенка.
- Следите за тем, чтобы дети не оказались запертыми внутри устройства. Ребенок, оказавшийся запертым внутри устройства, может задохнуться.
- Не помещайте животных внутрь изделия.

- Не ставьте тяжелые или хрупкие предметы, контейнеры, заполненные жидкостью, горючими веществами, воспламеняемые предметы (такие как свечи, лампы и т. д.) или нагревательные приборы (такие как печи, обогреватели и т. д.) на устройство.
- Не помещайте внутрь устройства электронные приборы (такие как обогреватели или мобильные телефоны).
- Если выявлена утечка газа (изобутан, пропан, природный газ и т. п.), не касайтесь устройства или вилки электропитания и немедленно проветрите помещение. В этом устройстве используется хладагент изобутан (R600a). Также используется небольшое количество легковоспламеняющегося газа. Утечка газа во время транспортировки, установки или эксплуатации прибора может привести к пожару, взрыву или травме, если возникнут искры.
- Не используйте и не храните воспламеняющиеся или горючие вещества (эфир, бензол, спирт, химические реагенты, сжиженную пропан-бутановую смесь, горючие спреи, средства от насекомых, освежитель воздуха, косметические средства и т. д.) вблизи устройства.

Утилизация

- При утилизации устройства снимите уплотнитель двери, оставьте полки и лотки на своих местах и не допускайте детей к устройству.

ОСТОРОЖНО!

ВНИМАНИЕ!

Чтобы уменьшить риск незначительной травмы, неисправности или повреждения продукта или имущества при использовании этого продукта, соблюдайте основные меры предосторожности, включая следующие.

10 ТЕХНИКА БЕЗОПАСНОСТИ

Установка

- После распаковки проверьте устройство на наличие повреждений, которые могли произойти во время транспортировки.
- Подождите не менее 3–4 часов, чтобы обеспечить эффективную работу контура хладагента.

Эксплуатация

- Не касайтесь замороженных продуктов или металлических деталей в морозильной камере мокрыми или влажными руками. Это может вызвать обморожение.
- Не ставьте стеклянные контейнеры, бутылки или банки (особенно содержащие газированные напитки) в морозильную камеру, на полки или в лоток для льда, где они будут подвергаться воздействию отрицательных температур.
- Закаленное стекло на передней стороне дверцы прибора или на полках может быть повреждено ударом. Если стекло треснуло, не прикасайтесь к нему руками.
- Запрещается висеть на двери устройства, стенках холодильной или морозильной камеры, полках, а также забираться на них.
- Запрещается хранить избыточное количество бутылок с водой или контейнеров с продуктами в лотках на дверце устройства.
- Не прилагайте чрезмерных усилий при открывании/закрывании дверцы устройства.
- Если петля дверцы прибора повреждена или работает ненадлежащим образом, прекратите использование прибора и обратитесь в авторизованный сервисный центр.
- Следите за тем, чтобы животные не грызли кабель питания или шланг подачи воды.
- Никогда не употребляйте в пищу замороженные продукты сразу после того, как они были извлечены из морозильной камеры.
- При открывании или закрывании дверцы устройства или дверцы в дверце старайтесь не прищемить руку или ногу.

Обслуживание

- Устройство оснащено встроенной светодиодной подсветкой, которая не требует обслуживания. Не снимайте крышку или светодиодную лампу, чтобы отремонтировать или заменить ее. Обратитесь в центр поддержки клиентов компании LG Electronics.
- Не выполняйте мойку холодных стеклянных полок или крышек с использованием теплой воды. Они могут расколоться от резкого перепада температур.
- Не устанавливайте полки в перевернутом положении: они могут упасть.
- Для удаления наледи из устройства свяжитесь с центром поддержки клиентов компании LG Electronics.
- На время продолжительного отключения питания удалите весь лед изнутри контейнера для хранения льда в морозильной камере.

РУССКИЙ

12 УСТАНОВКА

УСТАНОВКА

Перед установкой

Размеры и зазоры

Слишком малое расстояние между прибором и расположенными рядом предметами может привести к ухудшению охлаждающих возможностей и повышению энергопотребления. При установке холодильника оставьте расстояние не менее 50 мм между его тыльной стороной и стеной.

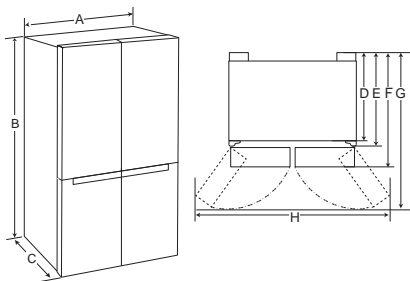

-	Размер (мм)
A	913
B	1790
C	735
D	620
E	691
F	735
G	1180
H	1635

ПРИМЕЧАНИЕ

- Для определения типа устройства см. табличку внутри прибора.

Температура окружающей среды

- Устройство предназначено для работы в ограниченном диапазоне температур окружающей среды в зависимости от климатической зоны.
- Температуры внутри прибора могут меняться в зависимости от расположения прибора, температуры окружающей среды, частоты открывания двери и так далее.
- Климатический класс можно найти на этикетке.

Климатический класс	Диапазон температур окружающей среды, °C
SN (Субнормальный)	+10-+32
N (Нормальный)	+16-+32
ST (Субтропический)	+16 - +38 / +18 - +38**
T (Тропический)	+10 - +43* / +16 - +43 / +18 - +43**

*Австралия, Индия, Кения

** Аргентина

ПРИМЕЧАНИЕ

- Приборы с классификацией от SN до T предназначены для эксплуатации при температуре от 10°C до 43°C.

Аксессуары

- *1 Данная функция доступна только на некоторых моделях.



- 1 Рожковый гаечный ключ А*1

2 Рожковый гаечный ключ В*1

Снятие дверей холодильника/морозильной камеры

Если входная дверь слишком узкая и устройство в нее не проходит, снимите двери и пронесите боком.

⚠ ОСТОРОЖНО!

- Перед установкой, снятием дверей или очисткой устройства отсоедините кабель питания, предохранитель или размыкатель. Несоблюдение данных указаний может привести к смерти, пожару или удару током.

Демонтаж дверцы морозильника

1 Извлеките винты из крышки петель наверху устройства. Поднимите отверткой с плоским шлицем крючок, который находится внизу лицевой стороны крышки.

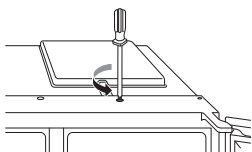

2 Отсоедините все жгуты проводов 1. Отверните заземляющий провод 2.

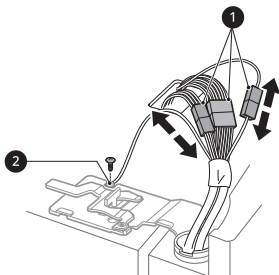

3 Поверните рычаг 5 петли против часовой стрелки. Поднимите верхнюю петлю 4 из защелки 3 рычага петли.

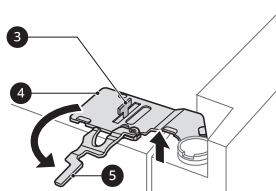

⚠ ВНИМАНИЕ!

- При поднятии верхней петли из защелки обязательно поддерживайте дверцу, чтобы она не упала. Рекомендуется снимать и устанавливать дверцу как минимум вдвоем.

4 Поднимайте дверцу морозильной камеры, пока она не высвободится из узла нижней петли.

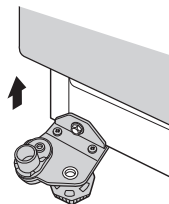

⚠ ВНИМАНИЕ!

- Поместите дверь на нецарапающуюся поверхность, развернув внутренней стороной вверх.

14 УСТАНОВКА

Демонтаж дверцы холодильника

- 1 Отсоедините все жгуты ① проводов.

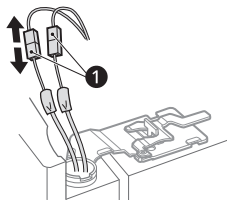

ПРИМЕЧАНИЕ

- Количество жгутов проводов может различаться в зависимости от модели.

- 2 Поверните рычаг ② петли по часовой стрелке. Поднимите верхнюю петлю ③ из защелки ④ рычага петли.

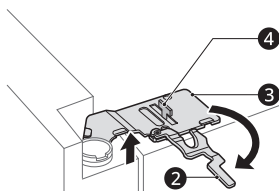

⚠ ВНИМАНИЕ!

- При поднятии верхней петли из защелки рычага петли обязательно поддерживайте дверцу, чтобы она не упала. Рекомендуется снимать и устанавливать дверцу как минимум вдвоем.

- 3 Поднимайте дверцу холодильника, пока она не высвободится из узла нижней петли.

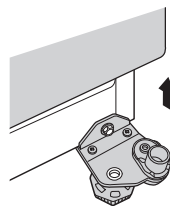

⚠ ВНИМАНИЕ!

- Поместите дверь на нецарапающуюся поверхность, развернув внутренней стороной вверх.

Установка двери холодильника/морозильной камеры на место

После перемещения устройства через дверной проем установите дверь на место, выполнив процедуру в обратном порядке.

⚠ ВНИМАНИЕ!

- Сначала установите дверь холодильника.

Нивелировка и выравнивание двери

Перед началом выполнения работ

Если двери устройства установлены неравномерно, следуйте приведенным ниже инструкциям, чтобы выровнять двери.

ПРИМЕЧАНИЕ

- Тип гаечного ключа может отличаться в зависимости от модели. В комплекте будет предоставлен гаечный ключ типа А или типа В.

- Гаечный ключ типа А

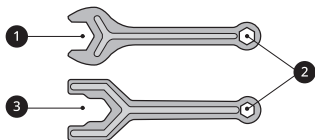

- Гаечный ключ типа В

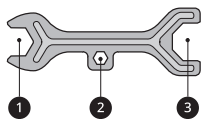

- Холодильник тяжелый и должен быть установлен на устойчивой и твердой поверхности.
- В случае некоторых деревянных полов возможны трудности при выравнивании вследствие чрезмерного прогиба.

РУССКИЙ

Выравнивание двери холодильника/морозильной камеры

Если дверь установлена неровно, отрегулируйте неравномерную высоту двери устройства.

Выравнивание устройства

Устройство оборудовано двумя передними нивелировочными ножками. Отрегулируйте высоту ножек, чтобы изменить наклон в направлении вперед-назад или из стороны в сторону. Если положение устройства кажется неустойчивым или двери не открываются свободно, отрегулируйте наклон устройства в соответствии с указанными ниже инструкциями.

С помощью гаечного ключа ① отрегулируйте высоту, вращая нивелировочные ножки влево для поднятия или вправо для опускания.

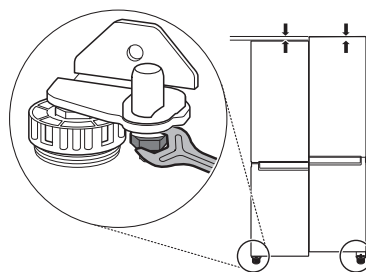
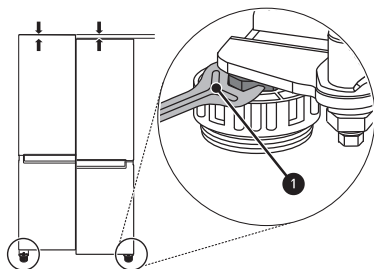

- 1 Откройте дверь и с помощью гаечного ключа ① отверните фиксирующую гайку влево.

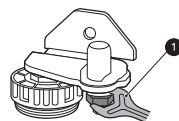

- 2 С помощью гаечного ключа ② отрегулируйте высоту, поворачивая регулировочный стержень петли влево или вправо.

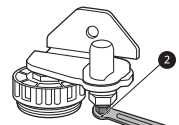

ПРИМЕЧАНИЕ

- Выравнивание дверей может быть невозможным, когда пол не выровнен или в случае неустойчивой или ненадлежащей конструкции.

16 УСТАНОВКА

⚠ ВНИМАНИЕ!

- Не изменяйте высоту двери прибора более чем на 3 мм.

- 3** С помощью гаечного ключа **1** заверните фиксирующую гайку вправо.

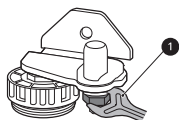

ПРИМЕЧАНИЕ

- Выравнивание дверей может быть невозможным, когда пол не выровнен или в случае неустойчивой или ненадлежащей конструкции.
- Холодильник тяжелый и должен быть установлен на устойчивой и твердой поверхности.
- В случае некоторых деревянных полов возможны трудности при выравнивании вследствие чрезмерного прогиба.

Перемещение устройства на другое место

Подготовка к перемещению

- 1** Освободите устройство от продуктов.
- 2** Извлеките вилку из розетки и повесьте на крючок в задней или верхней части устройства.
- 3** Закрепите такие детали, как полки и ручка дверцы, с помощью клейкой ленты, чтобы предотвратить их падение при перемещении устройства.
- 4** Для безопасного перемещения устройства необходимо не менее двух человек. При транспортировке на большие расстояния устройство должно находиться в вертикальном положении.
- 5** После завершения установки устройства вставьте вилку шнура питания в розетку электросети и включите устройство.

Включение питания

Подключение устройства

После установки устройства вставьте вилку кабеля питания в розетку. Не подключайте к той же розетке другие устройства.

ПРИМЕЧАНИЕ

- После подключения кабеля питания (или вилки) к розетке подождите 3–4 часа перед загрузкой продуктов внутрь устройства. Если положить их до того, как устройство полностью охладится, продукты могут испортиться.
- Чтобы выключить устройство, отсоедините вилку кабеля питания от розетки.

ЭКСПЛУАТАЦИЯ

Перед использованием

Примечания по эксплуатации

- Пользователи должны помнить о том, что наледь может образовываться в случае неполного закрытия дверцы или при избыточной влажности в летние месяцы.
- Следите за тем, чтобы между продуктами на полке и внутри лотка в дверце оставалось достаточное пространство, чтобы обеспечить полное закрытие дверцы.
- Длительное открытие дверцы может вызвать существенное повышение температуры в отсеках устройства.
- Если холодильное устройство долгое время стоит пустым, его необходимо выключить, разморозить и оставить дверцу открытой для предотвращения появления плесени внутри устройства.

Сигнал открытой дверцы

Если дверца остается открытой или не полностью закрытой в течение одной минуты, будут поданы 3 звуковых сигнала с интервалом в 30 секунд.

ПРИМЕЧАНИЕ

- Если звук не прекращается даже после закрытия всех дверей, обратитесь в центр поддержки клиентов компании LG Electronics.

Выявление неисправностей

Устройство может автоматически выявлять неисправности во время работы.

ПРИМЕЧАНИЕ

- Если выявлена неисправность, устройство не работает, и отображается код ошибки даже при нажатии любой из кнопок.

- Если на дисплее отображается код ошибки, не выключайте питание. Немедленно обратитесь в центр информационной поддержки клиентов LG Electronics и сообщите код ошибки. Если вы отключите питание, специалисту по ремонту из нашего центра информационной поддержки клиентов будет сложнее определить причину неисправности.

РУССКИЙ

Рекомендации по энергосбережению

- Для наиболее эффективного использования энергии убедитесь в том, что контейнеры двери, ящики и полки собраны правильно.
- Следите за тем, чтобы между хранящимися продуктами оставалось достаточно свободного места. Это позволит холодному воздуху циркулировать равномерно и сократит уровень энергопотребления.
- Помещайте горячие продукты на хранение только после их предварительного охлаждения для предотвращения отпотевания и образования наледи.
- При хранении продуктов питания в морозильной камере установите температуру ниже указанной на их упаковке.
- Не настраивайте температуру устройства ниже необходимой.
- Не кладите продукты рядом с установленным в холодильной камере датчиком температуры. Сохраняйте расстояние не менее 3 см от датчика.
- Обратите внимание на то, что допустимый диапазон повышения температуры после разморозки приведен в технических характеристиках устройства. Если вы хотите уменьшить влияние повышения температуры на сохранность продуктов, упакуйте их герметично или оберните в несколько слоев упаковочного материала.
- Автоматическая система размораживания в приборе предотвращает обледенение в нормальных условиях эксплуатации.

18 ЭКСПЛУАТАЦИЯ

Эффективное хранение продуктов

- При неправильной температуре хранения продукты могут замерзнуть или испортиться. Установите в холодильнике соответствующую температуру для хранения продуктов.
- Храните замороженные или охлажденные продукты в герметичных контейнерах.
- Проверьте срок годности и этикетку (инструкции по хранению) перед помещением продуктов в устройство.
- Не следует долго хранить продукты, если они легко портятся при низкой температуре.
- Не кладите размороженные продукты в непосредственном контакте с продуктами, которые уже заморожены. Если предполагается ежедневное замораживание, то, возможно, необходимо уменьшить количество замораживаемых продуктов.
- Сразу же после покупки кладите охлажденные или замороженные продукты в холодильный или морозильный отсек.
- Храните сырое мясо и рыбу в соответствующих контейнерах в холодильнике, чтобы они не соприкасались с другими продуктами и не капали на них.
- Охлажденные продукты и другие продукты можно хранить сверху овощного контейнера.
- Не допускайте замораживания продуктов, которые были полностью разморожены. Повторная заморозка любых ранее полностью размороженных продуктов негативно скажется на вкусовых качествах и количестве питательных веществ.
- Не переполняйте устройство. Холодный воздух не может циркулировать должным образом, если устройство переполнено.
- Охлаждайте горячие продукты перед хранением. При излишнем заполнении устройства продуктами его внутренняя температура может вырасти, что негативно скажется на качестве хранимых продуктов.
- Установка очень низкой температуры для хранения продуктов может привести к их заморозке. Не устанавливайте температуру

ниже необходимой для правильного хранения продукта.

- Если в приборе есть отсеки для охлаждения, не храните в них овощи и фрукты с высоким содержанием влаги, так как они могут заморозиться из-за более низкой температуры.
- В случае отключения электроэнергии позвоните поставщику электроэнергии и уточните, как долго это будет продолжаться.
 - При отключенном электропитании следует избегать открывания дверей устройства.
 - Когда электроэнергия будет вновь включена, проверьте продукты питания на предмет порчи.

Максимальная мощность заморозки морозильной камеры

- Режим **Express Freeze** необходимо включить за 7 часа до загрузки свежих продуктов в морозильную камеру.
- Для обеспечения лучшей циркуляции воздуха установите все внутренние элементы, такие как контейнеры и полки.

ПРИМЕЧАНИЕ

- Максимальная мощность замораживания вашего устройства указана на паспортной табличке внутри холодильного отсека.
- Для максимальной мощности заморозки установите самую низкую температуру морозильной камеры.

Замораживание максимального количества продуктов

Если необходимо заморозить большое количество продуктов, выньте все ящики из морозильной камеры и разместите продукты непосредственно на полках.

ВНИМАНИЕ!

- Перед тем как вытаскивать ящики, извлеките из них все продукты. При вытаскивании ящиков соблюдайте осторожность. Невыполнение этого требования может привести к травме пользователя или повреждению ящиков.

ПРИМЕЧАНИЕ

- Ящики могут отличаться по форме, поэтому их следует устанавливать каждый на свое место.

20 ЭКСПЛУАТАЦИЯ

Характеристики устройства

Внешний вид или состав компонентов устройства могут отличаться в разных моделях.

Наружная часть

*1 Данная функция доступна только на некоторых моделях.

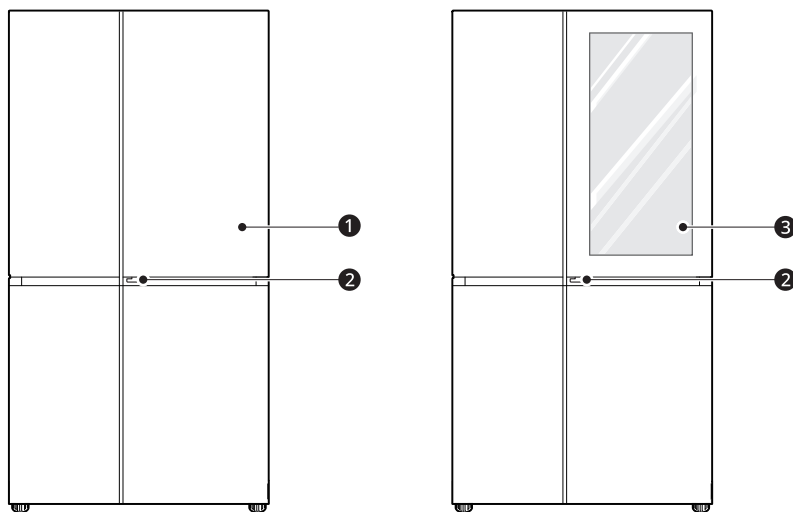

❶ Система Дверь-в-двери*1

Это удобное место для хранения часто используемых продуктов, к которым необходимо иметь быстрый доступ.

❷ Рычаг системы Дверь-в-двери*1

Открывает систему Дверь-в-двери

❸ Отсек InstaView с системой Дверь-в-двери*1

Отсек InstaView с системой Дверь-в-двери обеспечивает легкий доступ к часто используемым продуктам питания.

Внутренняя часть

*1 Данная функция доступна только на некоторых моделях.

Модель Door in Door:

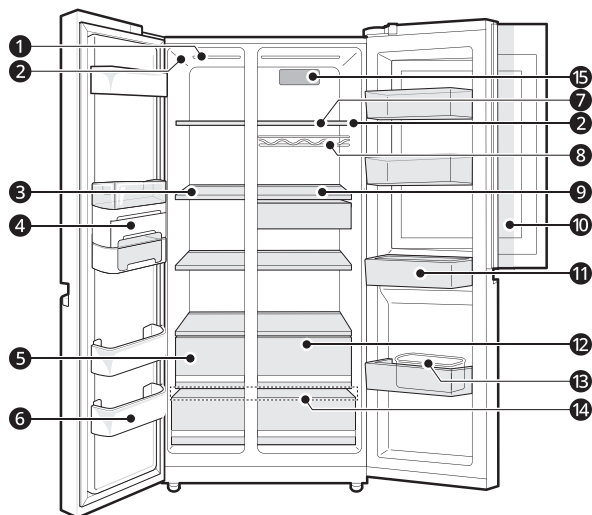

Модель InstaView Door in Door:

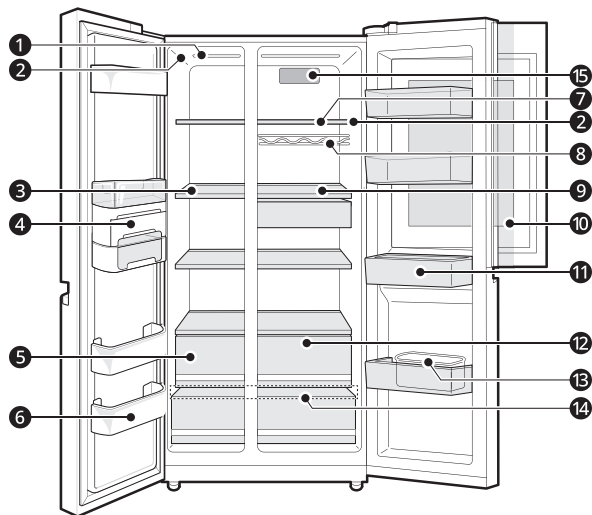

1 Светодиодная лампа

Светодиодные лампы внутри устройства включаются при открытии двери.

22 ЭКСПЛУАТАЦИЯ

2 Датчик температуры*¹

Датчик определяет температуру в холодильной камере.

- Сохраняйте между датчиком и продуктами расстояние, позволяющее точно определять температуру.

3 Полка морозильника

Предназначена для хранения замороженных продуктов, например мяса, рыбы и мороженого.

- Чтобы быстро заморозить продукты, храните их с левой стороны верхней полки. Если требуется хранить много продуктов, размещайте их на полках по порядку, начиная с верхней. Так как продукты замораживаются быстрее в данной зоне.

4 Льдогенератор*¹

Здесь вручную производится и хранится лед.

5 Ящик морозильной камеры*¹

Для замороженных продуктов с длительным сроком хранения.

6 Дверной отсек для замороженных продуктов

Предназначен для хранения небольших замороженных продуктов. Не храните в нем мороженое или продукты длительное время.

7 Полки холодильника

Предназначены для хранения охлажденных и свежих продуктов.

- Храните продукты с высоким содержанием влаги в передней части полки.
- Высоту полки можно отрегулировать, вставив ее в другой паз.
- Фактическое количество полок может отличаться на разных моделях.

8 Полка для бутылок*¹

Храните контейнеры и высокие бутылки на полке для бутылок.

⚠ ВНИМАНИЕ!

- Не храните короткие бутылки или контейнеры здесь. Они могут упасть и стать причиной травмы или повреждения прибора.

9 Ящик для закусок*¹

Храните контейнеры и высокие бутылки на полке для бутылок.

10 Отсек с системой Дверь-в-двери*¹

Предназначен для хранения часто используемых продуктов питания, например напитков и закусок.

11 Лоток в дверце холодильника

Предназначен для хранения охлажденных продуктов в небольших пакетах, напитков или контейнеров с соусами.

12 Ящик холодильника

Предназначен для длительного хранения фруктов и овощей и максимально продолжительного сохранения их свежести.

13 Лоток для яиц*¹

Предназначен для хранения яиц.

- Не используйте его в качестве лотка для льда и не помещайте его на верхнюю полку холодильника или в овощной контейнер.

14 Крышка нижнего ящика

Это крышка нижнего ящика.

⚠ ВНИМАНИЕ!

- Запрещается хранить любые продукты на полке для бутылок, поскольку они могут выпасть, что может стать причиной травм людей или повреждений устройства.

15 Воздушный фильтр*1

Уменьшает запах внутри отсека холодильника.

Панель управления

Фактически панель управления у разных моделей может отличаться.

Панель управления и функции

*1 Данная функция доступна только на некоторых моделях.

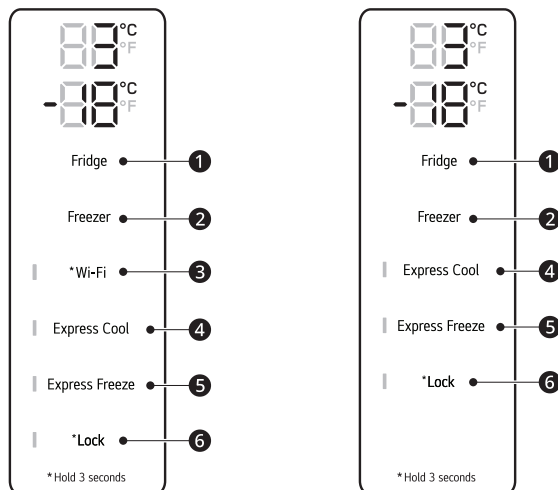

1 Fridge

Нажмите эту кнопку несколько раз, чтобы выбрать желаемую температуру от 1 °C до 7 °C.

- По умолчанию для холодильника установлена температура 3 °C.

24 ЭКСПЛУАТАЦИЯ

ПРИМЕЧАНИЕ

- Фактическая температура внутри устройства может отличаться в зависимости от состояния продуктов, поскольку отображаемая заданная температура является целевой, а не фактической температурой внутри устройства.

2 Freezer

Нажмите эту кнопку несколько раз, чтобы выбрать желаемую температуру от -23°C до -15°C .

- По умолчанию для морозильной камеры установлена температура -18°C .

3 Wi-Fi*1

Кнопка позволяет прибору подключиться к домашней беспроводной сети Wi-Fi. О первоначальной настройке устройства **LG ThinQ** см. «Интеллектуальные функции».

4 Express Cool

С помощью данной функции можно быстро охладить большое количество продуктов питания: овощей, фруктов и т. д.

- Данная функция включается и отключается после каждого нажатия кнопки.
- Данная функция автоматически отключается по истечении определенного количества времени.

5 Express Freeze

Данная функция обеспечивает быструю заморозку большого количества льда или продуктов.

- Нажмите кнопку **Express Freeze**, чтобы активировать функцию на 20 часов. Функция автоматически отключается через 20 часов.
- Данная функция включается и отключается после каждого нажатия кнопки.
- Данная функция автоматически отключается по истечении определенного количества времени.

6 Lock

Функция блокировки отключает все остальные кнопки на дисплее.

- Чтобы заблокировать кнопки панели управления, нажмите и удерживайте кнопку **Lock** в течение 3 секунд, пока не загорится индикатор и функция не будет активирована.
- Чтобы отключить данную функцию, нажмите и удерживайте кнопку **Lock** в течение 3 секунд, пока не погаснет индикатор и функция не будет деактивирована.

ПРИМЕЧАНИЕ

- Отображаемая температура является заданной, а не фактической температурой внутри устройства.
- Фактическая температура внутри устройства зависит от следующих факторов: температуры в помещении, количества продуктов, частоты открытия дверцы и местонахождения устройства. Установите температуру с учетом всех этих факторов.
- Для экономии энергии панель управления выключается автоматически.
- Когда устройство находится в режиме энергосбережения, дисплей остается выключенным, пока не откроется дверь или не будет нажата кнопка. После включения дисплей остается включенным в течение 20 секунд.

- Случайное прикосновение к панели управления в процессе ее очистки может привести к срабатыванию одной из кнопок.
- Устройство имеет заземление только для функциональных целей.

Функция InstaView

Данная функция доступна только на некоторых моделях.

Использование функции InstaView Door in Door

Функция **InstaView Door in Door** позволяет увидеть, что заканчиваются часто используемые продукты питания, например напитки и закуски, не открывая при этом дверь холодильника.

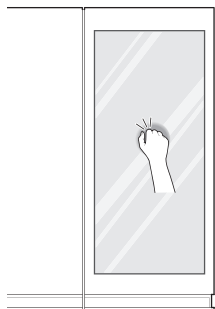

- 1 Постучите по стеклу два раза, чтобы включить или выключить светодиодную подсветку **Door in Door**.
- 2 Светодиодная подсветка автоматически выключается через 10 секунд.

⚠ ВНИМАНИЕ!

- Не открывайте двери прибора при открытой дверце системы Дверь-в-двери, а также не открывайте дверцу системы Дверь-в-двери, когда открыта основная дверь прибора. Дверца системы Дверь-в-двери может удариться о край прибора и повредиться.

ПРИМЕЧАНИЕ

- Функция **InstaView Door in Door** недоступна, когда правая или левая дверца морозильной камеры открыты, а также в течение 2 секунд после закрытия дверцы и во время использования дозатора льда.
- Стучите рядом с центральной частью стекла. Стук рядом с краями стекла может не активировать функцию **InstaView Door in Door**.
- Стучите достаточно сильно, чтобы звук стука был слышен.
- Функция **InstaView Door in Door** также может активироваться от громкого шума рядом с холодильником.
- Очищайте стеклянную дверь сухой тканью. Для удаления въевшихся загрязнений слегка намочите ткань теплой водой или средством для очистки стекол. Не распыляйте средство для очистки стекол непосредственно на стеклянную дверь.

Система Дверь-в-двери

Данная функция доступна только на некоторых моделях.

Использование системы Дверь-в-двери

Потяните вверх рычаг в нижней части дверцы, пока дверца в дверце не откроется.

26 ЭКСПЛУАТАЦИЯ

За дверцей системы Дверь-в-двери и в окружающих ее лотках много места, где можно хранить продукты надлежащим образом.

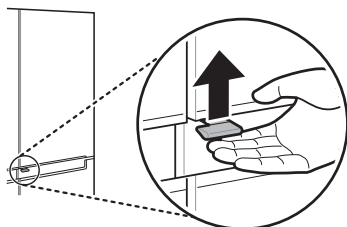

- Если перевести его вправо, заслонка закроется и текущий уровень влажности внутри контейнера для овощей будет сохраняться.

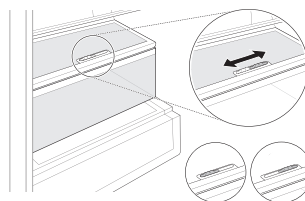

⚠ ВНИМАНИЕ!

- Не открывайте двери прибора при открытой дверце системы Дверь-в-двери, а также не открывайте дверцу системы Дверь-в-двери, когда открыта основная дверь прибора. Дверца системы Дверь-в-двери может удариться о край прибора и повредиться.

Извлечение/установка ящиков

- 1 Извлеките содержимое ящика. Удерживайте ящик для овощей за ручку и аккуратно выдвиньте его.
- 2 Поднимите ящик для овощей и вытяните его наружу.

Ящик

⚠ ВНИМАНИЕ!

- Всегда опустошайте ящики перед извлечением. Всегда извлекайте и устанавливайте ящики двумя руками.
- Прежде чем извлекать и устанавливать ящики на место убедитесь, что двери холодильника полностью открыты.

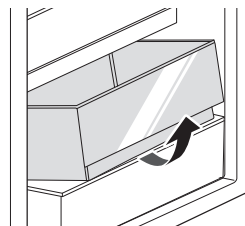

- 3 Выполните установку контейнера в порядке, обратном порядку извлечения.

Использование контейнера для овощей

Данная функция доступна только на некоторых моделях.

Влажность в контейнере для овощей можно контролировать, сдвигая рычаг в нужном направлении.

- Если перевести его влево, воздушная заслонка откроется и воздух будет циркулировать внутри контейнера, снижая влажность.

⚠ ВНИМАНИЕ!

- Всегда опустошайте ящики перед извлечением. Всегда извлекайте и устанавливайте ящики двумя руками.
- Прежде чем извлекать и устанавливать ящики убедитесь, что двери холодильника полностью открыты.

Полка

⚠ ВНИМАНИЕ!

- Стеклянные полки тяжелые. Будьте особенно осторожны при их снятии.
- Не чистите стеклянные полки теплой водой, пока они холодные. Полки могут треснуть при внезапном воздействии температурных изменений.

Извлечение/установка полки на место

1 Наклоните переднюю часть полки вверх, а затем поднимите ее вверх.

2 Вытяните полку.

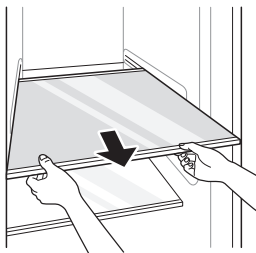

3 Выполните установку в порядке, обратном порядку снятия.

⚠ ВНИМАНИЕ!

- Стеклянные полки тяжелые. Будьте особенно осторожны при их снятии.
- Не чистите стеклянные полки теплой водой, пока они холодные. Полки могут треснуть при внезапном воздействии температурных изменений.
- Убедитесь в том, что полки ровные по обеим сторонам. Если этого не сделать, полка может упасть, а еда рассыпаться.

Льдогенератор

Перед использованием льдогенератора

⚠ ОСТОРОЖНО!

- В льдогенератор или водяной бачок диспенсера можно заливать только питьевую воду.

ПРИМЕЧАНИЕ

- Обычно льдогенератор изготавливает лед примерно через 48 часов после первичной установки устройства.
- Если полумороженный лед положить в бак для хранения льда, это может привести к слипанию кубиков льда, хранящихся в нем. Производство льда занимает около 4 часов при температуре -20°C .
- При частом открывании дверцы морозильника внутрь попадает теплый воздух. В этом случае для заморозки льда может потребоваться больше времени.
- Не прилагайте чрезмерных усилий при скручивании контейнера для льда, в противном случае он может сломаться.
- Не замораживайте лед в баке для хранения льда. Это может привести к его поломке, повреждению устройства или травмам.

Использование льдогенератора

- *1 Данная функция доступна только на некоторых моделях.

28 ЭКСПЛУАТАЦИЯ

Льдогенератор типа А*1

- 1 Возьмитесь за ручку лотка для льда и потяните его на себя.



- 2 Заполните лоток для льда питьевой водой до соответствующей линии уровня воды.



- 3 Аккуратно верните лоток в исходное положение.



- 4 Поверните ручку на льдогенераторе по часовой стрелке.



- 5 Приподнимите и выньте бак для хранения льда.



Льдогенератор типа В*1

- 1 Заполните лоток для льда питьевой водой и поместите его в морозильную камеру.



- 2 После того, как вода замерзнет, возьмитесь за край лотка для льда и слегка поверните.



ПРИМЕЧАНИЕ

- Если льдогенератор или бак для хранения льда не используются, можно извлечь их из морозильной камеры, чтобы освободить пространство для хранения продуктов.

Дверной отсек

Извлечение/установка лотка дверцы на место

- 1 Удерживая лоток за боковые стенки, приподнимите его и извлеките из дверцы холодильника.

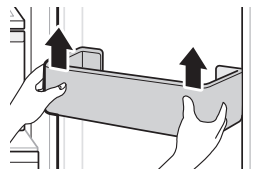

- 2 Выполните установку лотка дверцы в порядке, обратном порядку извлечения.

ИНТЕЛЛЕКТУАЛЬНЫЕ ФУНКЦИИ

Приложение LG ThinQ

Данная функция доступна только на моделях с Wi-Fi.

Приложение **LG ThinQ** позволяет управлять данным устройством с помощью смартфона.

Функции приложения LG ThinQ

Подключайтесь к устройству со смартфона при помощи удобных интеллектуальных функций.

Smart Diagnosis

- Если у вас возникли проблемы при использовании устройства, функция Smart Diagnosis поможет вам выявить ее причину.

Настройки

- Позволяет задавать различные параметры на устройстве и в приложении.

ПРИМЕЧАНИЕ

- При изменении маршрутизатора беспроводной сети, поставщика услуг Интернета или пароля удалите зарегистрированное устройство из приложения **LG ThinQ** и зарегистрируйте его снова.
- В целях улучшения продукта в приложение могут вноситься изменения без предварительного уведомления пользователя.
- Характеристики могут меняться в зависимости от модели.

Перед использованием приложения LG ThinQ

- 1 Проверьте расстояние между прибором и беспроводным маршрутизатором (сеть Wi-Fi).
 - Если расстояние между прибором и беспроводным маршрутизатором слишком большое, сила сигнала

ослабляется. Регистрация может занять много времени или возможен сбой установки.

- 2 Выключите на своем смартфоне функции **Мобильные данные** или **Сотовые данные**.

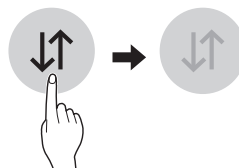

- 3 Подключите свой смартфон к беспроводному маршрутизатору.

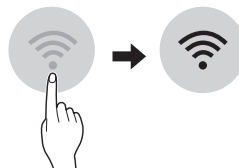

ПРИМЕЧАНИЕ

- Чтобы проверить Wi-Fi соединение, убедитесь, что индикатор Wi-Fi на панели управления светится.
- Прибор поддерживает только сети Wi-Fi 2,4 ГГц. Чтобы проверить частоту вашей сети, обратитесь к поставщику услуг Интернет или см. инструкции к беспроводному маршрутизатору.
- Приложение **LG ThinQ** не предназначено для решения проблем с подключением к сети, а также неполадками и ошибками, вызванными сетевым подключением.
- Если возникли какие-либо проблемы при подключении устройства к сети Wi-Fi, это может быть вызвано тем, что устройство находится слишком далеко от маршрутизатора. Приобретите ретранслятор (усилитель сигнала) Wi-Fi, чтобы улучшить сигнал Wi-Fi.

30 ИНТЕЛЛЕКТУАЛЬНЫЕ ФУНКЦИИ

ПРИМЕЧАНИЕ

- Подключение Wi-Fi может быть не установлено или прервано из-за особенностей домашней сети.
- В зависимости от Интернет-провайдера с сетевым соединением могут возникать те или иные проблемы.
- Окружающая беспроводная среда может замедлить работу беспроводной сети.
- Устройство может не пройти регистрацию в связи с проблемами с беспроводной передачей сигнала. Отключите устройство от сети и подождите примерно минуту перед тем, как повторить попытку.
- Если на вашем беспроводном маршрутизаторе включен брандмауэр, отключите брандмауэр или добавьте к нему исключение.
- Имя беспроводной сети (SSID) должно содержать английские буквы и цифры. (Не используйте специальные символы)
- Пользовательский интерфейс смартфона (ПИ) может отличаться в зависимости от операционной системы (ОС) и производителя.
- Если протокол безопасности маршрутизатора настроен на **WEP**, возможен сбой настройки сети. Измените его на другой протокол безопасности (рекомендуется **WPA2**) и снова зарегистрируйте изделие.

Установка приложения LG ThinQ

Найдите приложение **LG ThinQ** в Google Play Store & Apple App Store с помощью смартфона. Следуйте инструкциям по загрузке и установке приложения.

Подключение к Wi-Fi

При использовании приложения **LG ThinQ** кнопка **Wi-Fi** позволяет подключить устройство к домашней сети Wi-Fi. Индикатор Wi-Fi показывает состояние подключения устройства

к сети. Индикатор Wi-Fi светится, когда устройство подключено к сети Wi-Fi.

• Начальная регистрация устройства

Запустите приложение **LG ThinQ** и следуйте инструкциям в приложении для регистрации устройства.

• Повторная регистрация устройства или регистрация другого пользователя

Нажмите и удерживайте кнопку **Wi-Fi** в течение 3 секунд, чтобы временно отключить функцию. Запустите приложение **LG ThinQ** и следуйте инструкциям в приложении для регистрации устройства.

ПРИМЕЧАНИЕ

- Для отключения функции Wi-Fi нажмите и удерживайте кнопку **Wi-Fi** в течение 3 секунд. Индикатор Wi-Fi погаснет.

Технические характеристики модуля беспроводной ЛВС (локальной сети)

Модель	LCW-004
Диапазон частот	2412–2472 МГц
Выходная мощность (макс.)	IEEE 802.11 b: 17.82 dBm
	IEEE 802.11 g: 17.72 dBm
	IEEE 802.11 n: 16.61 dBm

Версия ПО беспроводной функции: V 1.0

Пользователю: это устройство следует устанавливать на расстоянии не менее 20 см от прибора.

Уведомление о программном обеспечении с открытым исходным кодом



Для получения исходного кода по условиям лицензий GPL, LGPL, MPL и других лицензий с

открытым исходным кодом, который содержится в данном продукте, посетите веб-сайт: <https://opensource.lge.com>.

Кроме исходного кода для загрузки доступны все соответствующие условия лицензии, отказ от гарантий и уведомления об авторских правах.

Компания LG Electronics также может предоставить открытый исходный код на компакт-диске за плату, покрывающую связанные с этим расходы (стоимость носителя, пересылки и обработки), по запросу, который следует отправить по адресу электронной почты opensource@lge.com. Это предложение действительно в течение трех лет с момента последней поставки нами данного продукта. Это предложение актуально для любого получателя данной информации.

Smart Diagnosis

Данная функция доступна только в моделях с логотипом  или .

Данная функция служит для поиска и решения проблем с вашим устройством.

ПРИМЕЧАНИЕ

- По причинам, не связанным с LGE, служба может не работать из-за внешних факторов, таких как, например, недоступность Wi-Fi, сбой соединения Wi-Fi, политика используемого магазина приложений или недоступность приложения.
- Функция может подвергаться изменениям без предварительного уведомления и может быть реализована по-разному в зависимости от местоположения пользователя.

Использование функции LG ThinQ для выявления неисправностей

Если с вашим устройством, поддерживающим Wi-Fi, возникла проблема, оно может передать данные о неисправности на смартфон через приложение **LG ThinQ**.

- Запустите приложение **LG ThinQ** и выберите функцию **Smart Diagnosis** в открывшемся

меню. Следуйте инструкциям в приложении **LG ThinQ**.

Использование звуковой диагностики для выявления неисправностей

Чтобы использовать функцию звуковой диагностики, следуйте инструкциям, приведенным ниже.

- Запустите приложение **LG ThinQ** и выберите функцию **Smart Diagnosis** в открывшемся меню. Следуйте инструкциям по выполнению звуковой диагностики в приложении **LG ThinQ**.

- 1 Нажмите кнопку **Lock**, чтобы включить блокировку.
 - Если экран был заблокирован более 5 минут, его необходимо разблокировать, а затем заблокировать снова.
- 2 Откройте дверцу холодильника и поднесите телефон к динамику в верхнем правом углу.

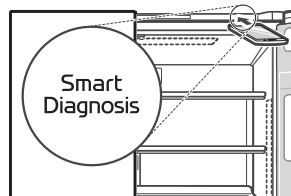

- 3 Нажмите и удерживайте кнопку **Freezer** в течение не менее 3 секунд, одновременно держа телефон около динамика до полной передачи данных.
- 4 После окончания передачи данных данные о неисправности будут отображены в приложении.

ПРИМЕЧАНИЕ

- Не перемещайте телефон в процессе передачи.

32 ТЕХНИЧЕСКОЕ ОБСЛУЖИВАНИЕ

ТЕХНИЧЕСКОЕ ОБСЛУЖИВАНИЕ

Очистка

Общие рекомендации по очистке

- Выполнение ручного размораживания, технического обслуживания или очистки прибора во время хранения продуктов в морозильной камере могут повысить температуру продуктов и сократить срок их хранения.
- Регулярно проводите очистку всех поверхностей, которые могут контактировать с продуктами.
- При чистке внутри или снаружи прибора не протирайте грубой щеткой, зубной пастой или горючими материалами. Не используйте чистящие средства, содержащие горючие вещества. Они могут вызвать обесцвечивание или повреждение прибора.
 - Горючие вещества: спирт (этанол, метанол, изопропиловый спирт, изобутиловый спирт и т. д.), растворитель, отбеливатель, бензол, воспламеняемые жидкости, абразив и т. д.
- После очистки проверьте кабель питания на предмет повреждений.

Очистка наружной части

- При очистке наружных вентиляционных отверстий устройства при помощи пылесоса необходимо отсоединить кабель электропитания от розетки во избежание статического разряда, который может вывести из строя электронное оборудование или стать причиной поражения электрическим током. Рекомендуется регулярно очищать задние и боковые вентиляционные крышки для поддержания стабильной и экономичной работы устройства.
- Поддерживайте чистоту вентиляционных отверстий на наружной поверхности устройства. Блокировка вентиляционных

отверстий может привести к возгоранию или повреждению устройства.

- Для очистки наружной поверхности устройства используйте губку или мягкую ткань и теплую воду с мягким моющим средством. Не используйте абразивы или агрессивные моющие средства. Вытрите насухо мягкой тканью. Не используйте загрязненную ткань для очистки дверей из нержавеющей стали. Всегда используйте специально отведенную для этого ткань и протирайте по направлению волокон. Это позволит уменьшить загрязнение и потускнение поверхности.

Очистка внутренней части

- Перед снятием полки или контейнера из внутренней части устройства извлеките все хранящиеся там продукты во избежание получения травм или повреждения устройства. В противном случае вес хранящихся продуктов может стать причиной травм.
- Снимите полки и контейнеры, промойте их водой, а затем дайте им полностью высохнуть перед обратной установкой.
- Регулярно очищайте уплотнитель дверцы влажной мягкой тканью.
- Необходимо удалять пролитые продукты и пятна с лотков в дверце, поскольку их наличие может негативно сказаться на качестве хранения продуктов или даже привести к повреждению лотков.
- Запрещается мыть полки или контейнеры в посудомоечной машине. Эти детали могут деформироваться под воздействием высокой температуры.
- Автоматическая система размораживания в устройстве предотвращает обледенение в нормальных условиях эксплуатации. Пользователям не нужно размораживать его вручную.

Очистка крышки конденсатора

Для очистки крышки конденсатора и вентиляционных отверстий используйте пылесос с щеткой. Не снимайте панель, закрывающую змеевик конденсатора.

Рекомендуется делать это каждые 12 месяцев для поддержания исправного состояния устройства.

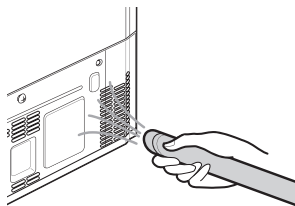

Дезодоратор

Повторное использование дезодоратора

Вы можете повторно использовать дезодоратор, устранив из него посторонние запахи.

1 Выдвиньте верхний ящик холодильника.

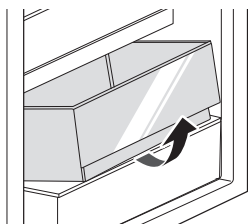

2 Открутите винт на дезодораторе.

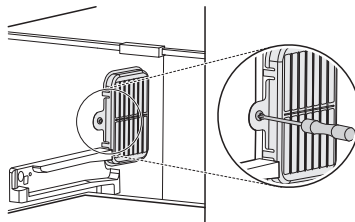

3 Нажмите на фиксирующие зажимы дезодоратора и извлеките его.

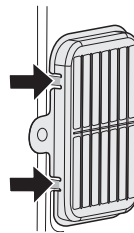

4 Высушите дезодоратор феном или оставьте его сохнуть естественным образом.

- Натуральный пальмовый порошок используется в дезодораторе для улучшения дезодорирующих свойств. Он абсолютно безопасен, даже если просыпется. Вытрите его полотенцем или тканевой салфеткой.

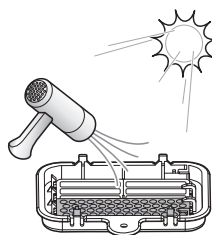

⚠ ВНИМАНИЕ!

- Не промывайте дезодоратор водой.

34 ПОИСК И УСТРАНЕНИЕ НЕИСПРАВНОСТЕЙ

ПОИСК И УСТРАНЕНИЕ НЕИСПРАВНОСТЕЙ**Перед обращением в сервисный центр****Охлаждение**

Признаки	Возможная причина и решение
Охлаждение или заморозка продуктов не происходит.	Имели ли место перебои электропитания? <ul style="list-style-type: none"> • Проверьте, подается ли электропитание на другие устройства.
	Проверьте, подается ли электропитание на другие устройства. <ul style="list-style-type: none"> • Правильно вставьте вилку в розетку.
	Возможно, в вашем доме перегорел предохранитель или сработал автоматический выключатель. Или же прибор подключен к розетке ВКЗЗ (выключатель системы короткого замыкания на землю), и сработал автоматический выключатель розетки. <ul style="list-style-type: none"> • Проверьте главный распределительный щит и замените предохранитель или снова включите автоматический выключатель. Запрещается увеличивать емкость предохранителя. Если проблема связана с перегрузкой цепи, обратитесь к квалифицированному электрику. • Снова включите автоматический выключатель на ВКЗЗ. Если проблему не удастся устранить, обратитесь к электрику.

Признаки	Возможная причина и решение
Плохой уровень охлаждения или заморозки продуктов.	Установлена ли температура холодильника или морозильной камеры в режим минимального охлаждения? <ul style="list-style-type: none"> Установите режим температуры холодильника или морозильной камеры на более холодное значение.
	Подвергается ли устройство воздействию прямых солнечных лучей или находится ли оно вблизи объектов, излучающих тепло, таких как, например, плита для приготовления пищи или обогреватель? <ul style="list-style-type: none"> Проверьте место установки устройства и установите устройство в другое место вдали от излучающих тепло объектов.
	Помещали ли вы горячие продукты питания в холодильник без предварительного охлаждения? <ul style="list-style-type: none"> Охлаждайте горячую пищу перед тем, как поместить в холодильный или морозильный отсек.
	Не перегружен ли холодильник продуктами? <ul style="list-style-type: none"> Обеспечьте наличие достаточного свободного пространства между продуктами.
	Полностью ли закрыты дверцы устройства? <ul style="list-style-type: none"> Полностью закройте дверцу и убедитесь в том, что хранящиеся продукты питания не мешают закрытию двери.
	Достаточно ли свободного пространства вокруг устройства? <ul style="list-style-type: none"> Измените место установки таким образом, чтобы обеспечить достаточное пространство вокруг устройства.
Внутри устройства присутствует неприятный запах.	Установлен ли режим Warm (Слабое охлаждение) холодильника или морозильной камеры? <ul style="list-style-type: none"> Установите режим температуры холодильника или морозильной камеры на более холодное значение.
	Хранили ли вы продукты с резким запахом? <ul style="list-style-type: none"> Храните продукты с резким запахом в герметичных контейнерах.
	Овощи или фрукты в контейнере могли испортиться. <ul style="list-style-type: none"> Избавьтесь от испорченных овощей и очистите овощной контейнер. Не храните овощи в овощном контейнере слишком долго.

36 ПОИСК И УСТРАНЕНИЕ НЕИСПРАВНОСТЕЙ

Конденсат и иней

Признаки	Возможная причина и решение
Конденсат внутри устройства или на дне крышки овощного контейнера.	Помещали ли вы горячие продукты питания в холодильник без предварительного охлаждения? <ul style="list-style-type: none"> Охладите горячую еду перед тем, как класть в холодильник или морозильник.
	Дверца устройства была оставлена открытой? <ul style="list-style-type: none"> Несмотря на то что конденсат испарится вскоре после закрытия дверцы устройства, можно удалить его куском сухой ткани.
	Открывали ли вы дверцу устройства слишком часто? <ul style="list-style-type: none"> Конденсат может образовываться вследствие разницы температуры внутри устройства и снаружи. Удалите влагу куском сухой ткани.
	Клали ли вы теплые или влажные продукты внутрь устройства без упаковки их в герметичные контейнеры? <ul style="list-style-type: none"> Храните продукты в закрытых или герметичных контейнерах.
В морозильном отсеке образовался иней.	Возможно, дверца неплотно закрыта. <ul style="list-style-type: none"> Следите за тем, чтобы продукты питания внутри холодильника не препятствовали закрытию дверцы, обязательно проверяйте, плотно ли закрыта дверца.
	Помещали ли вы горячие продукты питания в холодильник без предварительного охлаждения? <ul style="list-style-type: none"> Охлаждайте горячую пищу перед тем, как поместить в холодильный или морозильный отсек.
	Подача или выпуск воздуха из морозильного отсека затруднены? <ul style="list-style-type: none"> Следите за тем, чтобы отверстия для забора и выпуска воздуха не были засорены, чтобы обеспечивать циркуляцию воздуха внутри устройства.
	Морозильный отсек переполнен? <ul style="list-style-type: none"> Обеспечьте наличие свободного пространства между продуктами.
Образование инея или конденсата внутри или снаружи устройства.	Часто ли вы открывали и закрывали дверцу устройства? Дверца устройства закрыта не полностью? <ul style="list-style-type: none"> Иней или конденсат могут формироваться при проникновении в устройство наружного воздуха.
	Высокая ли влажность в месте установки? <ul style="list-style-type: none"> Конденсат может появляться на наружных деталях устройства, если в месте установки слишком высокая влажность или при большом количестве осадков. Удалите влагу куском сухой ткани.

ПОИСК И УСТРАНЕНИЕ НЕИСПРАВНОСТЕЙ 37

РУССКИЙ

Признаки	Возможная причина и решение
Боковая или передняя стенка устройства теплые.	<p>Эти участки устройства оснащены противоконденсатными трубками для уменьшения количества конденсата вокруг дверцы.</p> <ul style="list-style-type: none"> Трубка отвода тепла для предотвращения возникновения конденсата установлена в передней и боковой частях устройства. Сразу после установки или в течение летних месяцев она может довольно сильно нагреваться. Можете быть уверены, это не является признаком неисправности.
Вода внутри или снаружи устройства.	<p>Не происходит ли утечка воды вблизи устройства?</p> <ul style="list-style-type: none"> Проверьте, не происходит ли утечки воды из-под раковины или из другого места.
	<p>Имеется ли на дне устройства вода?</p> <ul style="list-style-type: none"> Проверьте, появляется ли вода из-за оттаивания продуктов, повреждения или поломки контейнера в результате падения.

Детали и характеристики

Признаки	Возможная причина и решение
Дверца холодильника неплотно закрыта.	<p>Наклонено ли устройство вперед?</p> <ul style="list-style-type: none"> Отрегулируйте переднюю ножку, чтобы слегка поднять лицевую сторону устройства.
	<p>Были ли полки установлены должным образом?</p> <ul style="list-style-type: none"> Измените положение полок при необходимости.
	<p>Закрывали ли вы дверцу с приложением излишнего усилия?</p> <ul style="list-style-type: none"> Если закрывать дверцу слишком быстро или прикладывать для ее закрытия слишком большое усилие, дверца может оставаться открытой в течение короткого промежутка времени перед закрытием. Старайтесь не хлопать дверцей при закрытии. Закрывайте дверцу, не прикладывая большого усилия.
Дверца устройства открывается со значительным усилием.	<p>Вы открывали дверь сразу же после ее закрытия?</p> <ul style="list-style-type: none"> Если попытаться открыть дверцу устройства в течение одной минуты после закрывания, возможны трудности в связи с давлением внутри устройства. Попробуйте открыть дверцу устройства через несколько минут, после стабилизации уровня давления внутри устройства.
Лампа внутреннего освещения устройства не работает.	<p>Неисправность лампы</p> <ul style="list-style-type: none"> Закройте дверцу и снова откройте. Если лампа не загорается, обратитесь в центр поддержки клиентов LG Electronics. Не пытайтесь самостоятельно извлечь лампу.

38 ПОИСК И УСТРАНЕНИЕ НЕИСПРАВНОСТЕЙ

Шумы

Признаки	Возможная причина и решение
Устройство работает шумно и издает странные звуки.	Устройство установлено на непрочной поверхности или не было выровнено должным образом? <ul style="list-style-type: none"> Установите устройство на ровный прочный пол.
	Касается ли задняя стенка устройства стены? <ul style="list-style-type: none"> Выберите место установки так, чтобы обеспечить достаточное свободное пространство вокруг устройства.
	Находятся ли за устройством какие-либо предметы? <ul style="list-style-type: none"> Удалите предметы, лежащие за устройством.
	Расположен ли какой-либо предмет на устройстве? <ul style="list-style-type: none"> Снимите все предметы, расположенные на устройстве.
Щелкающие звуки	Процесс управления оттаиванием может сопровождаться щелчками при автоматическом запуске и завершении процесса оттаивания. Работа терморегулятора (или устройства управления холодильником на некоторых моделях) также сопровождается щелчками при включении и отключении. <ul style="list-style-type: none"> Устройство исправно.
Дребезжание	Источником дребезжащих звуков может быть поток хладагента, трубопровод воды в задней части холодильника (только для моделей с устройством очистки) или предметы, хранящиеся на холодильнике или рядом с ним. <ul style="list-style-type: none"> Устройство исправно.
	Устройство не установлено на полу ровно. <ul style="list-style-type: none"> Пол слабый или неровный или необходимо выровнять регулируемые ножки. См. раздел Выравнивание двери.
	Устройство с линейным компрессором было перемещено во время эксплуатации. <ul style="list-style-type: none"> Нормальная работа. Если компрессор не перестанет дребезжать через три минуты, отключите и снова включите питание устройства.
Свистящие звуки	Электродвигатель вентилятора испарителя обеспечивает циркуляцию воздуха в холодильнике и морозильной камере. <ul style="list-style-type: none"> Устройство исправно.
	Воздух отводится из конденсатора при помощи вентилятора конденсатора. <ul style="list-style-type: none"> Устройство исправно.
Журчащие звуки	Поток хладагента через систему охлаждения. <ul style="list-style-type: none"> Устройство исправно.

Признаки	Возможная причина и решение
Хлопающие звуки	<p>Сжатие и расширение внутренних стенок вследствие изменения температуры.</p> <ul style="list-style-type: none"> • Устройство исправно.
Вибрация	<p>Если боковые или задняя стенка устройства касаются стены помещения или стенок шкафа, это может стать причиной шумов даже при нормальном уровне вибрации.</p> <ul style="list-style-type: none"> • Для предотвращения шума убедитесь в том, что боковые стороны и задняя стенка устройства не соприкасаются со стеной помещения или стенками шкафа.

Wi-Fi

Признаки	Возможная причина и решение
Ваш домашний прибор и смартфон не подключены к сети Wi-Fi.	<p>Пароль для сети Wi-Fi, к которой вы пытаетесь подключиться, неправильный.</p> <ul style="list-style-type: none"> • Найдите сеть Wi-Fi, подключенную к вашему смартфону, и удалите ее, потом зарегистрируйте свое устройство в приложении LG ThinQ.
	<p>Передача мобильных данных для вашего смартфона включена.</p> <ul style="list-style-type: none"> • Выключите функцию Мобильные данные своего смартфона и зарегистрируйте устройство, используя сеть Wi-Fi.
	<p>Имя беспроводной сети (SSID) настроено неправильно.</p> <ul style="list-style-type: none"> • Имя беспроводной сети (SSID) должно содержать английские буквы и цифры. (Не используйте специальные символы)
	<p>Частота маршрутизатора не 2,4 ГГц.</p> <ul style="list-style-type: none"> • Поддерживается только частота маршрутизатора 2,4 ГГц. Настройте беспроводной маршрутизатор на 2,4 ГГц и подключите прибор к беспроводному маршрутизатору. Чтобы проверить частоту маршрутизатора, обратитесь к своему поставщику Интернет-услуг или производителю маршрутизатора.
	<p>Расстояние между прибором и маршрутизатором слишком большое.</p> <ul style="list-style-type: none"> • Если расстояние между прибором и маршрутизатором слишком большое, сигнал может быть слабым и подключение может не настраиваться правильно. Измените место нахождения маршрутизатора, чтобы он находился ближе к прибору.

Для заметок



ПАЙДАЛАНУШЫ НҰСҚАУЛЫҒЫ

ТОҢАЗЫТҚЫШ ЖӘНЕ МҰЗДАТҚЫШ



Орнатуды бастау алдында осы нұсқауларды мұқият оқыңыз. Бұл орнатуды жеңілдетеді және өнімнің дұрыс және қауіпсіз орнатылуын қамтамасыз етеді. Орнатқаннан кейін болашақта пайдалану үшін бұл нұсқауларды өнімнің жанына қойыңыз.

ҚАЗАҚША

www.lg.com

Copyright © 2021 LG Electronics Inc. All Rights Reserved.

МАЗМҰНЫ

Бұл нұсқаулықта сатып алған үлгіден өзгеше кескіндер немесе мазмұн болуы мүмкін.

Бұл нұсқаулықты өндіруші түзете алады.

ҚАУІПСІЗДІК НҰСҚАУЛАРЫ

ПАЙДАЛАНУ АЛДЫНДА БАРЛЫҚ НҰСҚАУЛАРДЫ ОҚЫП ШЫҒЫҢЫЗ.....	3
АБАЙЛАҢЫЗ.....	3
ЕСКЕРТУ.....	9

ОРНАТУ

Орнату алдында	12
Тоңазытқыш және мұздатқыш есіктерін шешіп алу	13
Теңестіру және есікті туралау	14
Қуатты қосу.....	16
Құрылғыны басқа орынға жылжыту	16

Пайдалану

Пайдалану алдында.....	17
Өнім мүмкіндіктері.....	20
Басқару панелі	23
InstaView.....	25
Қосымша есік	25
Тартпа	26
Сөре.....	26
Мұз генераторы.....	27
Есіктегі себет.....	28

СМАРТ ФУНКЦИЯЛАРЫ

LG ThinQ қолданбасы	29
Smart Diagnosis	31

Қызмет көрсету

Тазалау.....	32
Иіс кетіргіш	33

АҚАУЛАРДЫ ЖОЮ

Қызмет көрсетуге шақырмастан бұрын.....	34
---	----

ҚАУІПСІЗДІК НҰСҚАУЛАРЫ

ПАЙДАЛАНУ АЛДЫНДА БАРЛЫҚ НҰСҚАУЛАРДЫ ОҚЫП ШЫҒЫҢЫЗ

ҚАЗАҚША

Қауіпсіздік нұсқаулары өнімге қауіп тудыра отырып, пайдалану және дұрыс пайдаланбау салдарынан болатын қауіптер мен зақымдардың алдын алуға арналған.

Нұсқаулар төменде сипатталғандай **«АБАЙЛАҢЫЗ»** және **«ЕСКЕРТУ»** болып бөлінеді.

Қауіпсіздік туралы хабарлар



Бұл таңба қауіп тудыратын жағдайлар мен жұмысты анықтау үшін көрсетіледі. Осындай таңбасы бар бөлімді мұқият оқып шығыңыз және қауіптің алдын алу үшін нұсқауларды орындаңыз.



АБАЙЛАҢЫЗ

Бұл нұсқаулар орындалмаған жағдайда ауыр жарақатқа немесе өлімге әкелуі мүмкін екенін білдіреді.



ЕСКЕРТУ

Бұл нұсқаулар орындалмаған жағдайда өнімнің аз деңгейде зақымдалуы мен бұзылуын білдіреді.

АБАЙЛАҢЫЗ

АБАЙЛАҢЫЗ

Құрылғыны пайдаланған кезде жарылу, өрт, өлім, тоқ соғу, зақымдау немесе адамды күйдіру қауіпінің алдын алу үшін мыналарды қоса негізгі қауіпсіздік шараларын қолданыңыз:

4 ҚАУІПСІЗДІК НҰСҚАУЛАРЫ

Техникалық қауіпсіздік

- Бұл құрылғы физикалық мүмкіндігі мен ақыл-есі шектеулі немесе құрылғыға қатысты тәжірибесі мен білімі аз адамдарды (балаларды қоса) олардың қауіпсіздігіне жауапты адам қадағаламаған кезде немесе құрылғыны пайдалануға қатысты нұсқаулар берілмеген кезде пайдалануға арналмаған. Балалардың құрылғымен ойнамауы қадағалануы қажет.
- Бұл құрылғы үй шаруашылығында және оған ұқсас келесідей қолданыстарда пайдалануға арналған:
 - дүкендердегі, кеңселердегі және өзге жұмыс орталарындағы қызметкерлерге арналған асүй аймақтары;
 - фермерлік үйлерде және қонақ үйлердегі, мотельдердегі және өзге тұрғындық орталардағы клиенттер тарапынан;
 - "кереует және таңғы ас" түріндегі орталарда;
 - қоғамдық тамақтану және бөлшек емес сауда қолданыстарында.



Бұл таңбалар тұтанатын және күтім жасамаған жағдайда өрт шығу себебі болатын тұтанғыш материалдар туралы ескертеді.

- Бұл жабдық аз көлемдегі изобутан хладагенті (R600a) болады, бірақ ол да оңай жанғыш болып табылады. Жабдықты тасымалдау және орнату кезінде тоңазыту тізбегінде ешбір бөлшектің зақымдалмағанына көз жеткізуіңіз қажет.
- Құрылғыда қолданылатын суытқыш агент пен оқшаулағыш газ арнайы процедураларға сәйкес жойылуы керек. Оларды жоймас бұрын техникалық қызмет жасайтын мамандардан немесе тағы басқа дәрежелі мамандардан кеңес алуыңыз жөн.
- Салқындатқыш сұйықтық айналымының түтіктерін зақымдап алмаңыз.
- Қуат сымы зақымдалған немесе розетканың тесігі босап қалған болса, қуат сымын пайдаланбаңыз және өкілетті қызмет көрсету орталығымен байланысыңыз.

- Бірнеше тасымалды розеткаларды немесе тасымалды қуат көздерін құрылғы артына орналастырмаңыз.
- Алдын ала ылғал мен шаңды тазалап, электр штепселін розеткаға абайлап салыңыз.
- Құрылғыны тоқтан ешқашан қуат кабелінен тартып ажыратпаңыз. Әрқашан қуат ашасын мықтап ұстап, розеткадан тіке тартып алыңыз.
- Желдеткіш саңылауларын құрылғы корпусында немесе кірістірілген құрылғыда кедергісіз қалдырыңыз.
- Бұл құрылғыда өртке қауіпті жанармайы бар аэрозоль банкалары сияқты жарылғыш заттарды сақтамаңыз.
- Тасымалдау кезінде құрылғыны еңкейтпеңіз және жиектемеңіз.
- Құрылғыны орналастыру барысында қуат сымы қысылмағанына немесе зақымдалмағанына көз жеткізіңіз.
- Өндіруші ұсынғаннан артық етіп, мұздату процесін үдету үшін механикалық құрылғыларды немесе басқа заттарды қолданбаңыз.
- Құрылғының ішін кептіру үшін шаш кептіргішті қолданбаңыз немесе жағымсыз иістен арылу үшін хош иісті шырақты пайдаланбаңыз.
- Тоңазытқыштың ішінде электрлік құралдарды пайдаланбаңыз.
- Құрылғыны жылжытқан кезде, қол немесе аяқ сияқты дене мүшесі қысылып қалмағанына көз жеткізіңіз.
- Құрылғының ішін немесе сыртын тазалаудан бұрын қуат сымын ажыратыңыз.
- Құрылғыны тазалау үшін, оның ішкі немесе сыртқы жағына су немесе тұтанғыш заттарды (тіс пастасы, спирт, еріткіш зат, бензол, жанғыш сұйықтық, жыратын зат және т.б.) шашпаңыз.
- Құрылғыны қатты немесе металл беті бар щеткалармен, шүберектермен немесе губкалармен тазаламаңыз.
- Құрылғыны тек LG Electronics тұтынушыларды қолдау орталығының білікті маманы бөлшектеу, жөндеу немесе өзгерту керек. Құрылғыны басқа орынға жылжытатын және орнататын

6 ҚАУІПСІЗДІК НҰСҚАУЛАРЫ

болсаңыз, LG Electronics тұтынушыларды қолдау орталығымен байланысыңыз.

Өрт және тұтанғыш материалдар қатері

- Егер газ шығып жатқаны анықталса, ашық от көзі немесе от шығаратын заттардың болмауын қадағалаңыз және құрылғы тұрған бөлмені бірнеше тоқтың желдетіңіз. Тоңазыту тізбегінен газ шыққан жағдайда, тұтанғыш газ бен ауа қоспасы пайда болмауы үшін, құрылғы қолданылатын бөлменің өлшемі қолданылатын хладагент мөлшеріне сәйкес келуі керек. Құрылғының ішіндегі әрбір R600a хладагентінің 8 г-на бөлменің 1 м²-ы шақ келуі керек.
- Түтіктен ағатын салқындатқыш агент тұтануы немесе жарылыс туғызуы мүмкін.
- Осы құрылғының салқындатқыш сұйықтығының мөлшері құрылғы ішіндегі белгілері бар тақтайда көрсетіледі.

Орнату

- Құрылғыны екі немесе одан көп адам абайлап көтеріп тасымалдауы қажет.
- Құрылғыны мықты және тегіс еденге орнатыңыз.
- Құрылғыны ылғал және шаң жерге орнатпаңыз. Құрылғыны кез келген сыртқы аймаққа, тікелей күн көзі, жел немесе жауын сияқты ауа райы жағдайларына ұшырайтын немесе нөлден төмен температуралы аймаққа орнатпаңыз немесе сақтауға қоймаңыз.
- Құрылғыны тікелей күн сәулесінің немесе жылытқыш құрылғының (газ плитасы немесе электр жылытқышы) жылы ауасының тікелей әсері бар жерлерге орнатпаңыз.
- Орнатқан кезде құрылғының артқы жағына тиіп кетпеді қамтамасыз етіңіз.
- Құрылғы қуат көзінен оңай ажыратуға болатын орынға орнатыңыз.

- Құрастыру немесе бөлшектеу кезінде құрылғы есігінің құлап кетпеуін қамтамасыз етіңіз.
- Құрылғы есігін құрастыру немесе бөлшектеу кезінде қуат сымын қыспаңыз, баспаңыз немесе зақымдамаңыз.
- Қуат сымының тігінен орнатылуына және құрылғының қуат ашасына тиіп тұруына жол бермеңіз.
- Ашалы адаптер немесе басқа да керек-жарақтарды тоқ көзіне жалғамаңыз.
- Қуат сымын өзгертпеңіз немесе ұзартпаңыз.
- Розетканың жерге дұрыс тұйықталғанын және қуат сымындағы жерге тұйықтау ашасының зақымдалмағанын немесе қуат ашасынан алынбағанын тексеріңіз. Жерге тұйықтау туралы қосымша мәліметтерді LG Electronics тұтынушыларды қолдау орталығынан сұраңыз.
- Бұл құрылғы жабдықты жерге тұйықтау өткізгішіне ие қуат сымымен және жерге тұйықтау ашасымен жабдықталған. Қуат ашасы барлық жергілікті нормалар мен ережелерге сәйкес және жерге тұйықталған тиісті розеткаға жалғануы керек.
- Зақым белгілері көрініп тұрған құрылғыны ешқашан іске қоспаңыз. Күмәндансаңыз, дилеріңізбен кеңесіңіз.
- Барлық бума материалдарын (мысалы, пластик қалталар мен пенопласт) балалардан алысқа тастаңыз. Бума материалдары тұншықтыруы мүмкін.
- Жабдықты қуат кабелі жоқ (орнатылмаған) көп розеткалы адаптерге жалғауға болмайды.
- Жабдық жеке сақтандырғышы бар арнайы қуат желісіне жалғануы тиіс.
- Жерге тиісті түрде тұйықталмаған (тасымалы) көп розеткалы ұяны пайдаланбаңыз. Тиісті түрде жерге тұйықталған (тасымалы) көп розеткалы ұяны пайдаланған жағдайда, оның кернеу қуаты кабельдің көрсеткіштерімен бірдей немесе одан жоғары болатын розетканы қолданыңыз және оны тек құрылғы үшін пайдаланыңыз.

8 ҚАУІПСІЗДІК НҰСҚАУЛАРЫ

Пайдалану

- Құрылғыны тұрмыстық тағам сақтаудан басқа мақсатта (медициналық немесе сараптамалық материалдарды сақтау немесе тасымалдау) қолданбаңыз.
- Құрылғының электр бөліктеріне су кіріп кететін болса, қуат ашасын ажыратып, LG Electronics тұтынушыларды қолдау орталығымен байланысыңыз.
- Қатты жауын немесе найзағай кезінде әлде ұзақ уақытқа тоңазытқышты қолданбайтын болсаңыз, тоқтан ажыратыңыз.
- Ашаны немесе құрылғыны басқару бөліктерін ылғал қолдармен ұстамаңыз.
- Қуат сымын артық бүкпеңіз не оған ауыр зат қоймаңыз.
- Өзге дыбыс, жағымсыз иіс немесе құрылғыдан түтін шығатын болса, дереу ашаны қуат көзінен ажыратып, LG Electronics тұтынушыларды қолдау орталығымен байланысыңыз.
- Салқын ауа шығаратын аймаққа, қақпағына немесе артындағы жылу шығаратын торына қолдарыңызды немесе металл заттарды салмаңыз.
- Құрылғының артқы қақпағына шамадан тыс күш немесе ықпал қолданбаңыз.
- Құрылғы есігін ашқан немесе жапқан кезде, жаныңызда балалар болса, абайлаңыз. Есік балаға тиіп кетіп, зақымдауы мүмкін.
- Балалардың құрылғының ішіне кіріп кету қауіпін туғызбаңыз. Құрылғы ішіне кіріп кетсе, тұншығып қалуы мүмкін.
- Үй жануарлары сияқты жануарларды құрылғының ішіне салмаңыз.
- Құрылғыға ауыр немесе сынғыш заттар, сұйықтықпен толтырылған контейнерлер, жанғыш, тұтанғыш заттар (мысалы, балауыз, шамдар және т.б.) немесе жылыту құрылғыларын (пештер, қыздырғыштар және т.б.) қоюға болмайды.
- Құрылғының ішіне электрондық құрылғыларды салмаңыз (мысалы, жылытқыш және ұялы телефон).
- Егер газ (изобутан, пропан, табиғи газ, т.б.) шығып жатса, құрылғыны немесе қуат ашасын ұстамаңыз және бөлмені дереу

желдетіңіз. Бұл жабдықта газ түріндегі хладагент (изобутан ,R600a) пайдаланылады. Пайдаланылатын газ көлемі аз болса да, ол әлі де оңай жанғыш газ болып табылады. Жабдықты тасымалдау, орнату немесе пайдалануда газ жылыстаған жағдайда ұшқын пайда болса, ол өртке жарылысқа немесе жарақатқа әкеліп соғуы мүмкін.

- Құрылғының жанында өртке қауіпті немесе жанатын заттарды (мыс., жанармай, шарап, химикаттар, сұйытылған көмірсутек газы, жанатын шашыратқыш, құрт-құмырсқаларды жоюға арналған құрал, ауаны сергіткіш, косметика, т.б.) қолданбаңыз немесе сақтамаңыз.

Тастау

- Құрылғыны тастаған кезде, сөрелер мен жәшіктерді орнында қалдырыңыз да, есік тығыздауышын шығарып алып, құрылғыны балалардан алыс жерге қойыңыз.

ЕСКЕРТУ

ЕСКЕРТУ

Өнімді пайдаланған кезде адамдарға келетін қауіпті азайту, өнімнің дұрыс жұмыс істемеуін болдырмау үшін келесі нұсқаулармен бірге негізгі нұсқауларды орындаңыз:

Орнату

- Құрылғыны қорабынан шығарғаннан кейін, оның тасымалдау кезінде зақымдалмағанын тексеріңіз.
- Хладагент контурының толықтай тиімді екеніне көз жеткізу үшін кемінде 3–4 сағат күте тұрыңыз.

Пайдалану

- Мұздатқыш бөлігіндегі металл бөліктерін немесе мұздап тұрған тағамды дымқыл немесе ылғал қолыңызбен ұстамаңыз. Ол қатып қалуға себеп болуы мүмкін.

10 ҚАУІПСІЗДІК НҰСҚАУЛАРЫ

- Әйнектен жасалған контейнерлерді, бөтелкелерді немесе банкаларды (әсіресе газдалған сусындары бар) нөлден төмен температурадағы мұздатқыш камераға, сөрелерге немесе мұз сақтау құтыларына салмаңыз.
- Жабдық есігінің алдыңғы жағындағы қыздырып шыңдалған шыны зақымдалуы мүмкін. Сынып қалған жағдайда оған қолыңызды тигізбеңіз.
- Құрылғы есігіне, сақтау бөлігіне, сөреге сүйкеніп тұрмаңыз немесе оған мінбеңіз.
- Есік жәшіктерінде тым көп су бөтелкелерін немесе гарнирлерге арналған контейнерлерді сақтамаңыз.
- Құрылғы есігін артық күшпен ашпаңыз немесе жаппаңыз.
- Жабдықтың есігіндегі топса зақымдалса немесе дұрыс жұмыс істемесе, жабдықты пайдалануды тоқтатыңыз және өкілетті қызмет көрсету орталығына хабарласыңыз.
- Үй жануарларының қуат сымын немесе су шлангісін шайнап тастауына мүмкіндік бермеңіз.
- Ешқашан мұздатқыштан алынған қатып тұрған тағамдарды дереу жемеңіз.
- Жабдықтың есігін немесе есік ішіндегі есікті ашу және жабу кезінде қолды немесе аяқты қыстырып алмаңыз.

Қызмет көрсету

- Бұл құрылғы техникалық қызмет көрсетуді қажет етпейтін ішкі жарықдиод шамымен жабдықталған. Қақпақты немесе жарықдиод шамын жөндеу немесе ауыстыру үшін алмаңыз. LG Electronics тұтынушыларына арналған ақпараттық орталыққа хабарласыңыз.
- Шыны сөрелерін немесе қақпақтарын олар салқын кезде жылы сумен тазаламаңыз. Температураның кенеттен өзгеруіне байланысты олар шытынап кетуі мүмкін.
- Сөрелерді астын үстіне қаратып салуға болмайды. Олар құлап кетуі мүмкін.

- Құрылғының мұзын алу үшін LG Electronics тұтынушыларды қолдау орталығымен байланысыңыз.
- Тоқ өшіп қалған кезде, мұздатқыштан мұз сауытындағы мұзды алып тастаңыз.

ҚАЗАҚША

12 ОРНАТУ

ОРНАТУ

Орнату алдында

Өлшемдер және саңылаулар

Құрылғы қасындағы нысандарға дейінгі қашықтық аз болса, ол мұздату мүмкіндігінің нашарлауына және электр шығындарының артуына алып келуі мүмкін. Құрылғыны орнатып жатқан кезде, оның арты мен қабырға арасындағы қашықтық кемінде 50 мм болуын қадағалаңыз.

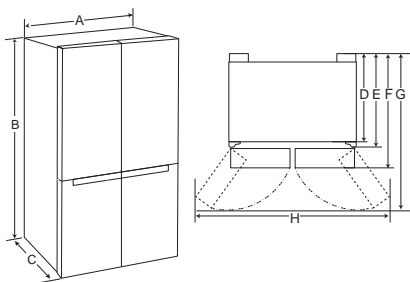

-	Өлшемі (мм)
A	913
B	1790
C	735
D	620
E	691
F	735
G	1180
H	1635

ЕСКЕРТПЕ

- Жабдықтың ішіндегі жапсырманы қарау арқылы жабдықтың түрін анықтауға болады.

Қоршаған орта температурасы

- Құрылғы климаттық зонаға байланысты, қоршаған орта температураларының шектеулі ауқымында пайдалануға арналған.
- Құрылғының ішкі температуралары оның орналасқан жеріне, қоршаған орта температурасына, есігінің ашылу жиілігіне және тағы басқаларына байланысты өзгереді.
- Құрылғының климаттық класы оның техникалық жапсырмасында берілген.

Климаттық класс	Қоршаған орта температурасының ауқымы °C
SN (Өте шектеулі)	+10 - +32
N (Шектеулі)	+16 - +32
ST (Субтропикалық)	+16 - +38 / +18 - +38**
T (Тропикалық)	+10 - +43* / +16 - +43 / +18 - +43**

*Австралия, Индия, Кения

** Аргентина

ЕСКЕРТПЕ

- SN және T дәрежесіндегі жабдықтар 10 °C - 43 °C градус аралығындағы ортада пайдалануға арналған.

Аксессуарлар

*1 Осы мүмкіндік кейбір модельдерде ғана бар.



① A түріндегі гайка кілті*1

② B түріндегі гайка кілті*1

Тоңазытқыш және мұздатқыш есіктерін шешіп алу

Егер сіздің кіре беріс есігіңіз тар болып, құрылғы одан өте алмайтын болса, құрылғының есігін алып тастаңыз және құрылғыны бір жағымен кіргізіңіз.

⚠ АБАЙЛАҢЫЗ

- Құрылғыны орнатпас бұрын, есіктерді шешіп алмас бұрын немесе оған құрылғыны тазаламас бұрын, қуат сымын, үй сақтандырғышын немесе автоматты ажыратқышты ажыратыңыз. Бұл нұсқаулық талаптарын орындамаған жағдайда, ол адам өліміне, өрттің шығуына немесе электр тогының соғуына себеп болады.

Мұздатқыштың есігін алу

- 1 Құрылғының жоғарғы жағындағы шарнир қақпағының бұрандаларын бұрап шығарыңыз. Қақпақтың алдыңғы жағының астында орналасқан ілмекті жалпақ басты бұрағышпен көтеріңіз.

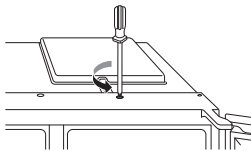

- 2 Барлық сымды 1 ажыратыңыз. Жерге тұйықталған сымның 2 бұрандасын бұрап шығарыңыз.

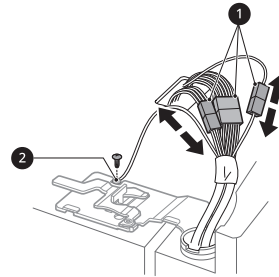

- 3 Топсалы иінтіректі 5 сағат тіліне қарсы бағытта айналдырыңыз. Жоғарғы топсаны 4 иінтірегіндегі ысырмадан көтеріңіз 3.

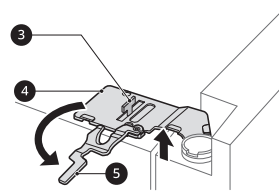

⚠ ЕСКЕРТУ

- Жоғарғы жақ топсаны шығару барысында есіктің алға қарай құлап кетуінен сақ болыңыз. Есікті алу және оны қайта орнына орнату жұмысын екі адам істегені дұрыс.

- 4 Төменгі шарнир жинағынан босағанға дейін мұздатқыш есігін көтеріп тұрыңыз.

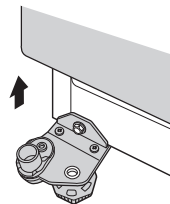

14 ОРНАТУ

⚠ ЕСКЕРТУ

- Есіктің ішкі жағын жоғары қаратып, сызат түспейтін жерге қойыңыз.

Тоңазытқыштың есігін алу

- 1 Барлық сымдарды ажыратыңыз ①.

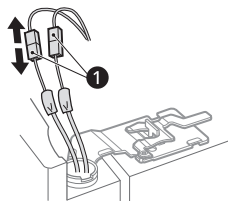

ЕСКЕРТПЕ

- Сымның байламдарының саны модельге байланысты өзгеруі мүмкін.

- 2 Топсалы иінтіректі ② сағат тілі бағытымен айналдырыңыз. Жоғарғы топсаны иінтірегіндегі ③ ысырмадан көтеріңіз ④.

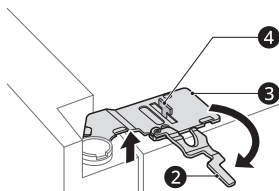

⚠ ЕСКЕРТУ

- Шарнирлі иінтіректі топсадан шарнирді көтергенде, есіктің алға қарай құлап кетуін қадағалаңыз. Есікті алу және оны қайта орнына орнату жұмысын екі адам істегені дұрыс.

- 3 Төменгі шарнир жинағынан босағанға дейін тоңазытқыш есігін көтеріңіз.

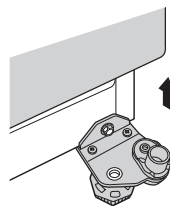

⚠ ЕСКЕРТУ

- Есіктің ішкі жағын жоғары қаратып, сызат түспейтін жерге қойыңыз.

Тоңазытқыш және мұздатқыш есігін қайта салу

Құрылғы есіктен өткенен кейін есікті алғандағы іс-әрекеттерді кері ретпен орындап, есікті қайта салыңыз.

⚠ ЕСКЕРТУ

- Алдымен тоңазытқыш есігін орнатыңыз.

Теңестіру және есікті туралау

Бастамас бұрын

Құрылғы есігі түзу тұрмаса, оны туралау үшін төмендегі нұсқауларды орындаңыз.

ЕСКЕРТПЕ

- Құрылғының үлгісіне байланысты гайка кілті әртүрлі болуы мүмкін. Сізге А немесе В түріне жататын гайка кілті беріледі.

- А түріне жататын гайка кілті

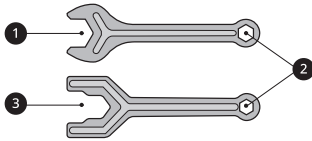

- В түріне жататын гайка кілті

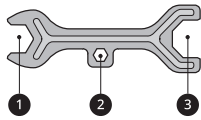

- Тоңазытқыштың салмағы ауыр келеді, сондықтан оны мықты және тегіс жерге орнату керек.
- Тақтай төселген кейбір едендердің қатты майысуына байланысты есіктерді бір деңгейге келтіру қиынға соғады.

ҚАЗАҚША

Мұздатқыш және тоңазытқыш есіктерін туралау

Егер құрылғының есігі бір деңгейде тұрмаса, құрылғы есігінің биіктігіндегі айырмашылықты реттеңіз.

Құрылғының деңгейін туралау

Құрылғының алдыңғы жағында реттеуге болатын екі аяғы бар. Алдыңғы-артқы жағын немесе екі бүйір жағын туралау үшін аяқтарын бұрап реттеңіз. Егер құрылғы тұрақсыз болып көрінсе немесе есіктер дұрыс жабылмаса, төмендегі нұсқаулардың көмегімен құрылғының еңкейісін реттеңіз.

Реттеуге болатын аяқтарды гайка кілтінің **1** көмегімен солға бұрасаңыз, көтеріледі, ал оңға бұрасаңыз, төмен түседі.

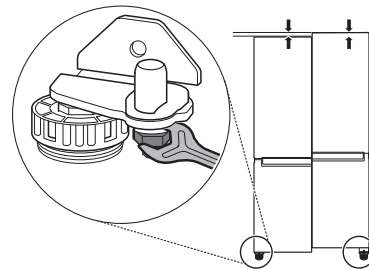
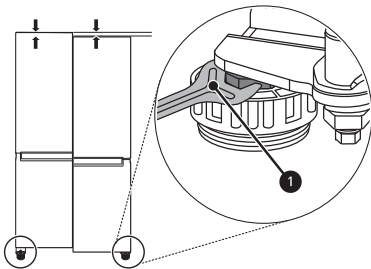

- 1** Есікті ашыңыз және гайка кілтінің **1** көмегімен гайканы солға қарай бұрып, босатыңыз.



- 2** Гайка кілтінің **2** көмегімен реттелмелі шарнир істігін солға немесе оңға бұрау арқылы биіктікті реттеңіз.

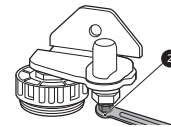

ЕСКЕРТПЕ

- Еден бір деңгейде болмаса немесе осал немесе нашар жасалса, есіктерді бір деңгейге келтіру қиынға соғуы мүмкін.

16 ОРНАТУ

▲ ЕСКЕРТУ

- Құрал есігінің биіктігін 3 мм-ден артық реттеуге болмайды.

- 3** Гайка кілтінің ❶ көмегімен ұстап тұрғыш гайканы оңға бұрап, қатайтыңыз.

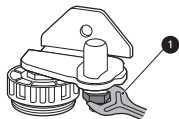

ЕСКЕРТПЕ

- Еден бір деңгейде болмаса немесе осал немесе нашар жасалса, есіктерді бір деңгейге келтіру қиынға соғуы мүмкін.
- Тоңазытқыштың салмағы ауыр келеді, сондықтан оны мықты және тегіс жерге орнату керек.
- Тақтай төселген кейбір едендердің қатты майысуына байланысты есіктерді бір деңгейге келтіру қиынға соғады.

Құрылғыны басқа орынға жылжыту

Жылжытуға дайындық

- 1** Жабдықтың ішіндегі барлық азық-түлікті алып тастаңыз.
- 2** Қуат ашасын шығарып, оны құрылғының артқы немесе жоғарғы жағындағы қуат ашасының ілгегіне енгізіп, бекітіңіз.
- 3** Жабдықты тасымалдау кезінде түсіп қалмауы үшін сөрелер мен есік тұтқасы сияқты бөлшектерді таспамен бекітіңіз.
- 4** Жабдықты кем дегенде екі адам абайлап жылжытуы тиіс. Жабдықты ұзақ қашықтыққа тасымалдағанда, оны тік күйде ұстаңыз.
- 5** Құрылғыны орнатқаннан кейін, қуат ашасын розеткаға тығып, құрылғыны қосыңыз.

Қуатты қосу

Жабдықты жалғау

Құрылғыны орнатқаннан кейін қуат ашасын розеткаға жалғаңыз. Бұл розеткаға басқа құрылғыларды жалғамаңыз.

ЕСКЕРТПЕ

- Қуат көзінің сымын (немесе ашасын) розеткаға қосқан соң, азық-түлікті жабдыққа 3 немесе 4 сағат өткеннен кейін қойыңыз. Жабдық толық суымай тұрып, азық-түлікті қойсаңыз, азық-түлік бұзылып кетуі мүмкін.
- Құрылғыны өшіріп, қуат ашасын розеткадан ажыратыңыз.

Пайдалану

Пайдалану алдында

Пайдалануға қатысты ескертпелер

- Есік толық жабылмаса немесе жаз кезінде ылғалдылық жоғары болса, мұздың түзілуі мүмкін екендігін есте сақтауыңыз керек.
- Есіктің толық жабылуы үшін сөреде сақталған тағаммен есік арасында жеткілікті бос орын қалу керек.
- Есікті ұзақ уақытқа ашсаңыз, жабдықтың камераларында температураның артуына әкелуі мүмкін.
- Егер мұздату жабдығы ұзақ уақытқа бос қалса, жабдықтың іші көгеріп кетпеу үшін оны өшіріп, мұзын ерітіп, тазартып, құрғатыңыз және есігін ашық қалдырыңыз.

Есік ашық дабылы

Егер есігі 1 минут бойы ашық қалса немесе толық жабылмаса, 30 секунд сайын 3 рет дыбыстық сигнал береді.

ЕСКЕРТПЕ

- Дыбыс сигналы барлық есікті жапқаннан кейін де естілсе, LG Electronics тұтынушыларына арналған ақпараттық орталыққа хабарласыңыз.

Ақаулықты анықтау

Құрылғы пайдалану кезінде ақаулықтарды автоматты түрде анықтай алады.

ЕСКЕРТПЕ

- Ақаулық туындаса, құрылғы жұмыс істемейді және түйме басылғаннан кейін де қате коды көрсетіледі.
- Егер дисплейде қате коды көрсетілсе, қуатты өшірмеңіз. LG Electronics тұтынушыларына

арналған ақпараттық орталыққа дереу хабарласып, қате кодын айтыңыз. Егер қуатты өшіріп тастасаңыз, ақпараттық орталықтағы жөндеу жөніндегі техник маман мәселені анықтауда қиындыққа тап болады.

КАЗАҚША

Қуат үнемдеуге қатысты ұсыныс

- Қуатты барынша тиімді пайдалану үшін есік сөрелерінің, тартпалардың және сөрелердің дұрыс жиналғанын тексеріңіз.
- Сақталған тағамдар арасында жеткілікті бос орын болуын қамтамасыз етіңіз. Бұл ауаның тегіс айналуына мүмкіндік береді және электр энергиясын тұтыну шоттарын азайтады.
- Буланудың немесе қатып қалудың алдын алу үшін ыстық тағамды салқындатып барып салыңыз.
- Мұздатқыш ішінде тағамды сақтаған кезде, тоңазытқыш температурасын азықта көрсетілген температурадан төмен етіп орнатыңыз.
- Құрылғының температурасын қажетті температурадан төмен орнатпаңыз.
- Тағамды тоңазытқыштың температура датчигінің жанына қоймаңыз. Датчиктен кемінде 3 см қашықтық қалдырыңыз.
- Құрылғының техникалық сипаттамаларында рұқсат етілген ауқымда мұзы ерітілген соң, температураны көтеру қажеттігін ескеріңіз. Температураның көтерілуіне байланысты тағамды сақтауға ықпалды азайтуды қаласаңыз, сақталған тағамды бірнеше қабатқа нығыздап салыңыз немесе ораңыз.
- Құрылғының автоматты мұздату жүйесі қалыпты жұмыс істеу режимінде оның сөрелеріне мұздың жиналмауын қамтамасыз етеді.

18 Пайдалану

Тағамдарды тиімді түрде сақтау

- Тамақ дұрыс температурада сақталмаса, қатып қалуы немесе бүлінуі мүмкін. Тоңазытқышты сақталатын тағам үшін дұрыс температураға орнатыңыз.
- Мұздатылған тағамды немесе қатырылған тағамды жабық контейнерлерде сақтаңыз.
- Тағамды құрылғыда сақтамас бұрын мерзімі аяқталу күні мен жапсырмасын (сақтау нұсқаулары) қараңыз.
- Азық-түлік төмен температурада оңай бұзылатын болса, тағамды ұзақ уақыт сақтамаңыз.
- Мұздатылмаған тағамды мұздатылған тағамға жанастырып қоймаңыз. Күнделікті мұздату жоспарланса, мұздатылатын мөлшерді азайту қажет болуы мүмкін.
- Мұздатылған тағамды немесе қатырылған тағамды сатып алған соң дереу тоңазытқыштың немесе мұздатқыштың ішіне салыңыз.
- Шикі ет пен балықты тоңазытқыштағы үйлесімді камераларда олар басқа азық-түліктерге тимейтіндей немесе оларға ешнәрсе тамбайтындай етіп сақтаңыз.
- Мұздатылған азық-түліктерді және басқа азық-түлік өнімдерін көкөністер тартпасының жоғарғы жағында сақтауға болады.
- Толығымен еріп кеткен тағамды мұздатпаңыз. Толығымен еріген тағамды қайтадан мұздату оның дәмін және құнарлылығын төмендетеді.
- Жабдыққа азық-түлікті толтырып салмаңыз. Жабдық қатты толып тұрса, суық ауа ішінде дұрыс айнамайды.
- Сақтамас бұрын ыстық тағамды суытып алыңыз. Ішіне тым көп ыстық тағам қойылған болса, құрылғының ішкі температурасының артуы және құрылғыда сақталған басқа тағамдарға кері әсер етуі мүмкін.
- Тағам үшін тым төмен температураны орнататын болсаңыз, ол қатып қалуы мүмкін. Бастапқы температурадан төмен температураны орнатпаңыз.
- Егер құрылғыда мұздатқыш сөрелер болса, көкөністер мен жеміс-жидектерді су күйінше

сол сөрелерге салмаңыз, себебі олар төмен температурада үсіп кетуі мүмкін.

- Электр қуаты үзілген жағдайда, электр компаниясына қоңырау шалып, қуаттың қанша уақыт болмайтындығын сұраңыз.
 - Қуат өшірулі кезде есікті көп аша беруге болмайды.
 - Қуат қалыпты деңгейде берілген кезде, ішіндегі азық-түліктердің бұзылмағандығын тексеріңіз.

Максималды мұздату мүмкіндігі

- Балғын азық-түлікті мұздатқыш бөліміне салмаса бұрын, **Express Freeze** функциясын 7 сағат қосып қою керек.
- Ауа айналымының жақсырақ нәтижесін алу үшін, жәшіктер және сөрелер сияқты барлық ішкі бөліктерін салыңыз.

ЕСКЕРТПЕ

- Құрылғының ең жоғарғы мұздату көлемі тоңазытқыш бөлімінің ішіндегі техникалық жапсырмада берілген.
- Максималды мұздату мүмкіндігін қамтамасыз ету үшін, мұздатқыш температурасын ең суық температура параметріне орнатыңыз.

Азық-түлікті барынша көп мұздату

Көп мөлшердегі азық сақталуы керек болса, басқа барлық мұздатқыш тартпалары құрылғыдан алынуы керек және азық тікелей мұздатқыш бөліміндегі мұздатқыш сөрелеріне қойылуы тиіс.

⚠ ЕСКЕРТУ

- Тартпаларды алу үшін алдымен тартпалардағы азық-түлікті шығарыңыз, содан кейін тартпаларды абайлап тартып шығарыңыз. Әйтпесе, жарақат алып

қалуыңыз немесе тартпаларды
зақымдауыңыз мүмкін.

ЕСКЕРТПЕ

- Әрбір тартпаның пішіні әртүрлі болуы мүмкін,
әрқайсысын өз орнына қойыңыз.

ҚАЗАҚША

20 Пайдалану

Өнім мүмкіндіктері

Құрылғының беті немесе бөліктері үлгі түріне байланысты өзгеше болуы мүмкін.

Сырты

*1 Осы мүмкіндік кейбір модельдерде ғана бар.

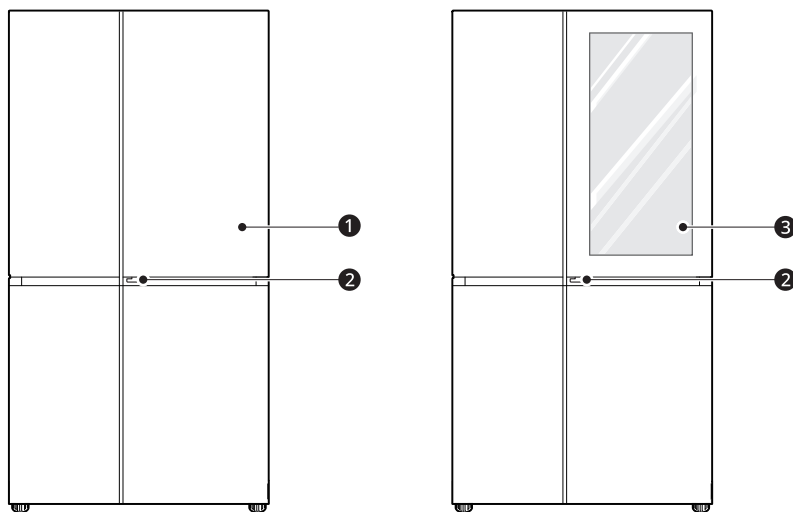

1 Қосымша есік*1

Бұл – жиі қолданылатын заттарды сақтауға арналған ыңғайлы орын.

2 Қосымша есік тұтқасы*1

Қосымша есікті ашады.

3 InstaView қосымша есігі*1

InstaView қосымша есігіндегі бөлімі жиі қолданылатын тағам түрлеріне оңай қол жеткізуге мүмкіндік береді.

Іші

*1 Осы мүмкіндік кейбір модельдерде ғана бар.

Door in Door үлгісі:

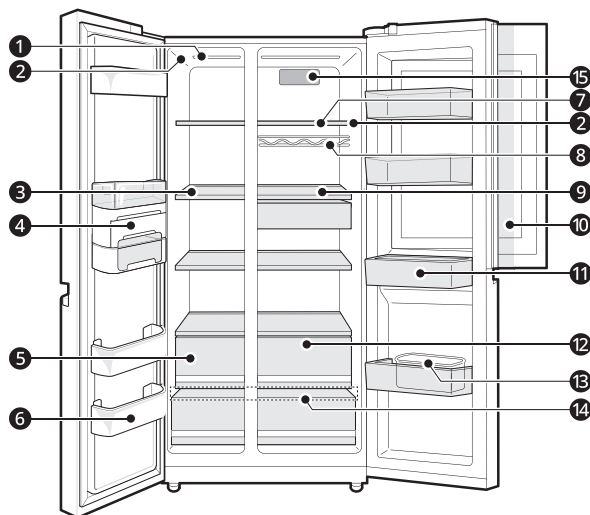

InstaView Door in Door үлгісі:

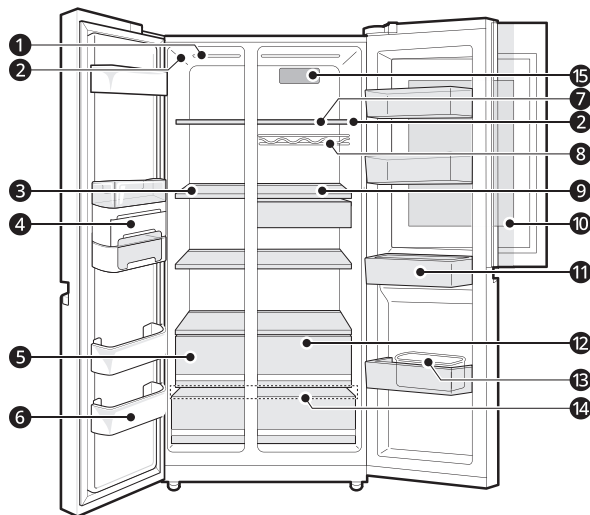

❶ ЖШД шамы

Құрылғының ішіндегі ЖШД шамдары есік ашылған кезде жанады.

22 Пайдалану

2 Температура датчигі*1

Бұл датчик тоңазытқыш бөліміндегі температураны анықтайды.

- Температураның дәлме-дәл анықталуы үшін, датчик пен азық-түлік арасындағы қашықтық жеткілікті болуы керек.

3 Мұздатқыш сөресі

Ет, балық және балмұздақ сияқты мұздатылатын тағамдарды сақтауға арналған.

- Тағамды жылдам мұздату үшін оны жоғарғы сөренің сол жағына қойыңыз. Көбірек тағам сақтау қажет болса, оларды жоғарғы сөреден бастап ретімен қойыңыз. Аймақтағы тағам жылдам мұздайды.

4 Мұз генераторы*1

Бұл жерде мұз қолмен дайындалып, сақталады.

5 Мұздатқыш тартпасы*1

Ұзақ уақыт бойы сақталуы тиіс тамақты сақтауға арналған.

6 Мұздатқыш есігіндегі себет

Мұздатылған тамақтың кіші пакеттерін сақтайды. Ұзақ уақыт бойы сақталатын балмұздақ немесе тамақты сақтамаңыз.

7 Тоңазытқыш сөресі

Салқындатылған тағамдар мен балғын тағамдарды сақтайды.

- Ылғалдылығы қатты тағамдарды сөренің алдыңғы жағында сақтайды.
- Сөре биіктігін басқа биіктіктегі ойыққа енгізу арқылы баптауға болады.
- Сөрелердің нақты саны үлгісіне байланысты өзгеріп отырады.

8 Бөтелке сөресі*1

Контейнерлер мен биік бөтелкелерді бөтелке сөресінде сақтайды.

⚠ ЕСКЕРТУ

- Қысқа бөтелкелерді немесе контейнерлерді сақтамаңыз. Заттар құлап, жарақаттануға немесе құрылғының зақымдануына себеп болуы мүмкін.

9 Жеңіл тамақ тартпасы*1

Контейнерлер мен биік бөтелкелерді бөтелке сөресінде сақтайды.

10 Қосымша есік бөлімі*1

Дүкендерде сусындар мен тағамдар сияқты жиі қолданылатын тамақ өнімдері.

11 Тоңазытқыш есігіндегі жәшік

Тоңазытылған тағамдар, сусындар мен тұздықтар контейнерлерінің кішкентай бумалары сақталатын орын.

12 Тоңазытқыш тартпасы

Жемістер мен көкөністерді мүмкіндігінше ұзақ уақыт бойы балғын күйде сақтау үшін сақтайды.

13 Жұмыртқа жәшігі*1

Жұмыртқаны сақтау үшін пайдаланылады.

- Оны мұз дайындайтын ұяшық ретінде пайдалануға немесе тоңазытқыштың жоғарғы жағындағы сөреге не көкөністерге арналған тартпаға қоюға болмайды.

14 Төменгі тартпа қақпағы

Бұл — төменгі тартпа қақпағы.

⚠ ЕСКЕРТУ

- Төменгі сөренің алдыңғы жағына ештеңе сақтамаңыз. Заттар құлап, жарақатқа немесе құрылғының зақымдалуына себеп болуы мүмкін.

15 Ауа сүзгісі*1

Тоңазытқыш бөлімдегі жағымсыз иісті жояды.

ҚАЗАҚША

Басқару панелі

Әр үлгіде өзінің нақты басқару панелі бар.

Басқару панелі және функциялары

*1 Осы мүмкіндік кейбір модельдерде ғана бар.

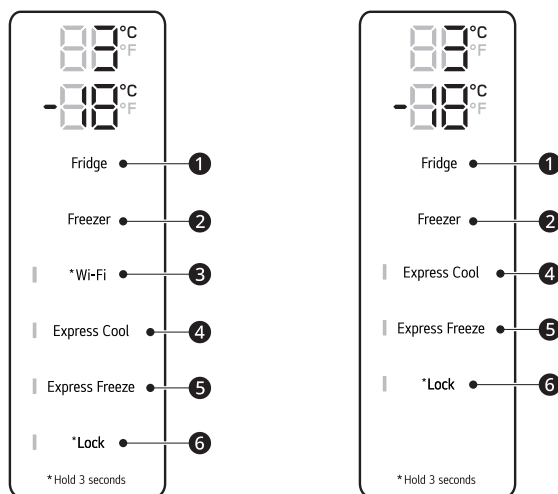

1 Fridge

1 °C және 7 °C аралығындағы қажетті температураны таңдау үшін осы түймені қайта-қайта басыңыз.

- Тоңазытқыштың әдепкі температурасы – 3 °C.

24 Пайдалану

ЕСКЕРТПЕ

- Нақты бастапқы температура тағам күйіне байланысты өзгеріп отырады, көрсетілген температура мақсатты температура болып табылады, ол құрал ішіндегі нақты температура емес.

2 Freezer

-23 °C және -15 °C аралығындағы қажетті температураны таңдау үшін осы түймені қайта-қайта басыңыз.

- Мұздатқыштың әдепкі температурасы – -18 °C.

3 Wi-Fi*1

Бұл түйме құрылғыға үйдің Wi-Fi желісіне қосылуға мүмкіндік береді. **LG ThinQ** қолданбасын бастапқы орнату туралы ақпарат алу үшін «Смарт функциялар» бөлімін қараңыз.

4 Express Cool

Бұл функция көкөніс, жеміс және басқа өнімдер сияқты азық-түліктің үлкен мөлшерін жылдам салқындата алады.

- Бұл функция түймені әрбір басқан сайын қосылады және өшіріледі.
- Бұл функция белгілі бір мерзім өткен соң автоматты түрде тоқтайды.

5 Express Freeze

Бұл функция мұздың көп мөлшерін немесе қатқан тағамдарды жылдам мұздатуы мүмкін.

- Функцияны 20 сағатқа іске қосу үшін **Express Freeze** түймесін басыңыз. Функция 20 сағаттан кейін автоматты түрде өшеді.
- Бұл функция түймені әрбір басқан сайын қосылады және өшіріледі.
- Бұл функция белгілі бір мерзім өткен соң автоматты түрде тоқтайды.

6 Lock

Құлыптау функциясы дисплейдегі басқа түймелерді өшіреді.

- Басқару панелінің түймелерін құлыптау үшін индикатор шамы жанып, функция іске қосылғанша, **Lock** түймесін 3 секунд басып тұрыңыз.
- Функцияны өшіру үшін индикатор шамы мен функция өшкенше, **Lock** түймесін 3 секунд басып тұрыңыз.

ЕСКЕРТПЕ

- Көрсетілетін температура құрылғының ішіндегі нақты температура емес, мақсатты температура болып табылады.
- Құрылғы ішіндегі нақты температура келесі факторларға тәуелді: бөлме температурасы, тамақ мөлшері және құрылғы орналасқан жердегі есіктердің ашылу жиілігі. Осы факторларды есепке ала отырып, температураларды орнатыңыз.
- Қуатты үнемдеу үшін басқару панелі автоматты түрде өшіп қалады.
- Құрылғы энергияны үнемдеу режимінде болған кезде, дисплей есік ашылғанша немесе түйме басылғанша сөніп қалады. Қосылғаннан кейін дисплей 20 секунд бойы жанады.
- Тазалау кезінде басқару панеліне саусақ немесе дене тиіп кетсе, түйме функциясы жұмыс істеуі мүмкін.

- Бұл құрылғыда жерге тұйықтау қосылымы бар, ол тек дұрыс жұмыс істеуге ғана керек.

InstaView

Осы мүмкіндік кейбір модельдерде ғана бар.

Есіктегі InstaView есігін пайдалану

InstaView Door in Door функциясы тоңазытқыштың есігін ашпастан сусындар мен жеңіл тамақтар сияқты жиі қолданылатын тағамдардың қаншалықты қалғанын көруге мүмкіндік береді.

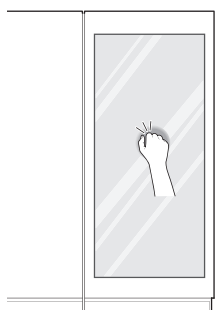

- 1 Door in Door** жарық диодының шамын қосып, өшіру үшін әйнекті екі рет қағыңыз.
- 2** Он секундтан кейін жарық диодты шам автоматты түрде өшеді.

⚠ ЕСКЕРТУ

- Құрылғының негізгі есігін қосымша есігі ашық болғанда, ал қосымша есігін негізгі есік ашық болғанда ашпаңыз. Қосымша есік құрылғының жиегіне тиіп кетіп, зақымдалуы мүмкін.

ЕСКЕРТПЕ

- Мұздатқыштың сол немесе оң жақ есігі жабылғаннан кейін, **InstaView Door in Door** функциясы 2 секундқа өшеді және мұз

диспенсері қолданылып жатқан кезде, бірден өшеді.

- Әйнектің орталық аймағын қағыңыз. Әйнектің шеткі жақтарын қақсаңыз, **InstaView Door in Door** функциясы дұрыс жұмыс істемеуі мүмкін.
- Әйнекті дыбыс шығатындай қаттырақ қағыңыз.
- Тоңазытқыштың жанында қатты дыбыс шығатын болса, **InstaView Door in Door** функциясы іске қосылуы мүмкін.
- Шыны есікті құрғақ шүберекпен тазалаңыз. Қатты дақтарды кетіру үшін, таза шүберекті жылымшы суға немесе шыны тазалағышқа әлсіз малыңыз. Шыны тазалағышты шыны есікке тіке бүркімеңіз.

ҚАЗАҚША

Қосымша есік

Осы мүмкіндік кейбір модельдерде ғана бар.

Қосымша есікті пайдалану

Есіктің төменгі жағындағы иінтіректі есік ішіндегі есік ашылғанша жоғары тартыңыз. Қосымша есіктің ішіндегі және оның айналасындағы себеттердегі орын жеткілікті, сондықтан тағамдарыңызды реттеп қоюға болады.

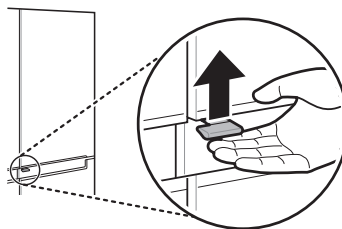

26 Пайдалану

⚠ ЕСКЕРТУ

- Құрылғының негізгі есігін қосымша есігі ашық болғанда, ал қосымша есігін негізгі есік ашық болғанда ашпаңыз. Қосымша есік құрылғының жиегіне тиіп кетіп, зақымдалуы мүмкін.

Тартпа

⚠ ЕСКЕРТУ

- Тартпаларды шығармас бұрын, оның ішіндегілерін босатыңыз. Сондай-ақ оларды екі қолыңызбен шығарып, қайта орнына қойыңыз.
- Тартпаларды шығарып, оларды қайта орнатпас бұрын, тоңазытқыштың есіктері толықтай ашық тұрғанына көз жеткізіңіз.

Көкөніс тартпасын пайдалану

Осы мүмкіндік кейбір модельдерде ғана бар. Иінтіректі екі бағытқа сырғыту арқылы көкөніс контейнер тартпасындағы ылғалдықты басқаруға болады.

- Егер сол жаққа қарай жылжытылған болса, ауа бағыттаушы ашылады. Ылғалдылық деңгейін төмендету үшін ауа тартпа арқылы айналады.
- Егер оң жаққа жылжытылған болса, ауа бағыттаушы жабылып қалады және көкөністерге арналған контейнердегі ылғалдылықты сақтап тұрады.

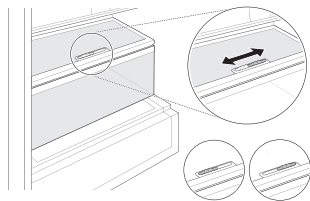

Тартпаларды алу/қайта орнату

- 1 Тартпаның ішіндегі нәрселерді алыңыз. Көкөністерге арналған тартпалардың тұтқасын ұстап тұрып, оларды толығымен сыртқа қарай ақырындап тартыңыз.
- 2 Көкөніс тартпасын жоғары көтеріп, оны тартып шығарып алыңыз.

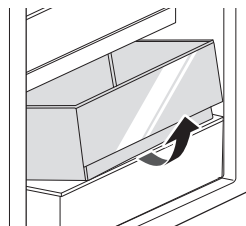

- 3 Тартпаны орнына алу процесін кері ретпен орындап салыңыз.

⚠ ЕСКЕРТУ

- Тартпаларды шығармас бұрын, оның ішіндегілерін босатыңыз. Сондай-ақ оларды екі қолыңызбен шығарып, қайта орнына қойыңыз.
- Тартпаларды шығарып, оларды қайта салмас бұрын, тоңазытқыштың есіктері толықтай ашық тұрғанына көз жеткізіңіз.

Сөре

⚠ ЕСКЕРТУ

- Әйнектен жасалған сөрелер ауыр болады. Оларды алған кезде ерекше мұқият болыңыз.
- Әйнектен жасалған сөрелер суық болса, оларды жылы сумен тазалауға болмайды. Сөрелер температураның күрт өзгеруіне немесе соққыға байланысты сынып кетуі мүмкін.

Сөрөні алу/қайта салу

1 Сөрөнің алдыңғы жағын жоғары қарай көтеріңкіреп, сөрөні тік көтеріңіз.

2 Сөрөні тартып шығарыңыз.

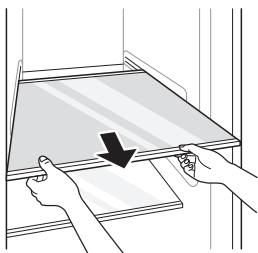

3 Оларды алу процесінің кері тәртібімен салыңыз.

⚠ ЕСКЕРТУ

- Әйнектен жасалған сөрелер ауыр болады. Оларды алған кезде ерекше мұқият болыңыз.
- Әйнектен жасалған сөрелер суық болса, оларды жылы сумен тазалауға болмайды. Сөрелер температураның күрт өзгеруіне немесе соққыға байланысты сынып кетуі мүмкін.
- Сөрелердің екі жағы бірдей деңгейде тұрғанына көз жеткізіңіз. Бұл ережені сақтамау салдарынан сөрелер құлауы немесе тағам төгіліп-шашылуы мүмкін.

Мұз генераторы

Мұз дайындағышты пайдаланбас бұрын

⚠ АБАЙЛАҢЫЗ

- Мұз дайындағыштың немесе диспенсердің суға арналған бағын тек ауыз суымен толтырыңыз.

ЕСКЕРТПЕ

- Мұз дайындағышы құрылғы бастапқы орнатылған соң 48 сағаттай уақыт өткен соң мұзды қалыпты түрде өндіреді.
- Егер мұз сақтау науасына жартылай қатқан мұз түсіп қалса, барлық мұз текшелері бірігіп қалады. Мұздың дайындалуына - 20 °C температурасында 4 сағат қажет болады.
- Мұздатқыштың есігі жиі ашылатын болса, мұздатқыш бөліміне жылы ауа кіреді. Мұздың қатуына көбірек уақыт қажет болуы мүмкін.
- Сынып кетуі мүмкін болғандықтан мұз жасағышты күшпен тартпаңыз.
- Мұз сақтау себетінде мұзды қатырмаңыз. Ол себетті сындырып, жабдықтың зақымдалуына немесе жарақат алуға себеп болуы мүмкін.

ҚАЗАҚША

Мұз дайындағышты пайдалану

*1 Осы мүмкіндік кейбір модельдерде ғана бар.

А түріне жататын мұз дайындағыш*1

1 Мұзға арналған қалыпты тұтқасынан ұстап тұрып, тартыңыз.

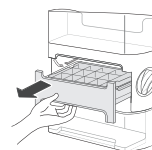

2 Мұз жасалатын науаның белгіленген сызығына дейін ауыз суын толтырыңыз.



28 Пайдалану

- 3** Мұз жасалатын науаны өз орнына абайлап қойыңыз.

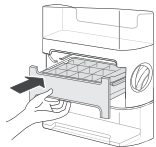

мұздатқыштың ішінде орын босату үшін оларды алып тастаңыз.

- 4** Мұз дайындағыштың тұтқасын сағат тілінің бойымен бұраңыз.



- 5** Мұз сақталатын ұяшықты ақырын көтеріп, шығарып алыңыз.



Есіктегі себет

Есіктегі себетті алу/қайта салу

- 1** Жәшіктің екі ұшын бірге ұстап тұрып, оны жоғары қарай тарту арқылы шығарып алыңыз.

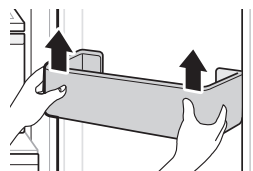

- 2** Есіктегі себеттерді қалай шығарсаңыз, сол қадамдарды кері ретпен орындаңыз.

В түріне жататын мұз дайындағыш*1

- 1** Мұз жасалатын науаға ауыз суын толтырыңыз және оны мұздатқыш бөлімге қойыңыз.



- 2** Су қатқан соң, мұз жасалатын науаның екі жағынан ұстап, ақырындап төңкеріңіз.



ЕСКЕРТПЕ

- Мұз дайындағышты немесе мұзды сақтау себетін пайдаланбайтын болсаңыз,

SMART ФУНКЦИЯЛАРЫ

LG ThinQ қолданбасы

Бұл функция тек Wi-Fi желісі бар үлгілерде қолжетімді.

LG ThinQ қолданбасы смартфон арқылы құрылғыны басқаруға мүмкіндік береді.

LG ThinQ қолданбасының функциялары

Ыңғайлы смарт функцияларды пайдаланып, смартфонның арқылы құрылғыңызды басқарыңыз.

Smart Diagnosis

- Құрылғыны пайдалану кезінде мәселе болса, бұл Smart Diagnosis мүмкіндігі сізге мәселені диагностикалауға көмектеседі.

Параметрлер

- Құрылғы мен қолданбада әртүрлі опцияларды орнатуға мүмкіндік береді.

ЕСКЕРТПЕ

- Егер сымсыз роутеріңізді, интернет провайдеріңізді немесе құпия сөзді ауыстыратын болсаңыз, **LG ThinQ** қолданбасынан тіркелген құрылғыны жойып, оны жаңадан тіркеңіз.
- Құрылғыны жетілдіру мақсатында қолданба пайдаланушыларға ескертілместен өзгертілуі мүмкін.
- Ерекшеліктері үлгісіне қарай әр түрлі болуы мүмкін.

LG ThinQ қолданбасын пайдалану алдында

- 1 Құрылғы мен сымсыз бағдарлауш арасындағы қашықтықты (Wi-Fi желісін) тексеріңіз.
 - Жабдық пен сымсыз роутер арасы тым алыс болса, сигнал беру деңгейі әлсірейді. Тіркеуге көп уақыт кетуі мүмкін немесе жабдық орнатылмауы мүмкін.

- 2 Смартфоныңыздағы **Мобильді интернет** немесе **Ұялы деректер** функциясын өшіріңіз.

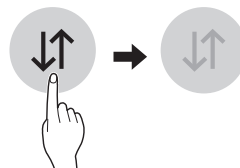

- 3 Смартфоныңызды сымсыз роутерге қосыңыз.

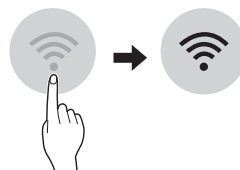

ЕСКЕРТПЕ

- Wi-Fi байланысын тексеру үшін басқару панеліндегі Wi-Fi индикаторы жанып тұрғанын тексеріңіз.
- Құрылғы 2,4 Гц Wi-Fi желілерімен ғана жұмыс істейді. Желінің жиілігін анықтау үшін интернет қызметінің провайдеріне хабарласыңыз немесе сымсыз бағдарлаушының нұсқаулығын қараңыз.
- **LG ThinQ** қолданбасы желілік байланысқа немесе желілік байланысқа қатысты қандай да бір ақаулыққа, олқылықтарға немесе қателіктерге жауапты емес.
- Егер құрылғыны Wi-Fi желілеріне қосуда қандай да бір қиындықтар туындаса, ол көп жағдайда роутерге байланысты емес. Wi-Fi сигналының қуатын жақсарту үшін, Wi-Fi репитерін (диапазон кеңейткіші) сатып алыңыз.
- Үйдегі желі ортасына байланысты Wi-Fi байланысы қосылмауы мүмкін немесе ажырап кетуі мүмкін.
- Желілік байланыс интернет қызметінің провайдеріне байланысты да дұрыс жұмыс істемеуі мүмкін.

30 SMART ФУНКЦИЯЛАРЫ

ЕСКЕРТПЕ

- Айналадағы сымсыз орта сымсыз желі қызметін баяулатуы мүмкін.
- Сымсыз сигналды тарату жүйесіндегі ақаулыққа байланысты, жабдықты тіркеу мүмкін емес. Жабдықты электр жүйесінен ажыратып, әрекетті қайталамас бұрын бір минуттай күтіңіз.
- Сымсыз роутердегі брандмауэр қосулы болса, оны өшіріңіз немесе оны ерекше жағдай ретінде қосыңыз.
- Сымсыз желінің атауы (SSID) ағылшын әріптері мен сандардан тұруы қажет. (Ерекше таңбаларды қолданбаңыз)
- Смартфонның пайдаланушы интерфейсі (UI) телефонның операциялық жүйесіне (OS) және өндірушіге байланысты әртүрлі болуы мүмкін.
- Егер роутердің қауіпсіздік протоколы **WEP** күйіне орнатылған болса, желіні орната алмауыңыз мүмкін. Оны басқа қауіпсіздік протоколдарына өзгертіңіз (**WPA2** ұсынылады) және өнімді қайтадан тіркеңіз.

Уақытша өшіру үшін, **Wi-Fi** түймесін 3 секунд басып тұрыңыз. Құралды тіркеу үшін, **LG ThinQ** бағдарламасын іске қосып, қолданбада берілген нұсқауларды орындаңыз.

ЕСКЕРТПЕ

- Wi-Fi функциясын өшіру үшін **Wi-Fi** түймесін 3 секунд бойы басып тұрыңыз. Wi-Fi көрсеткіші өшеді.

Сымсыз LAN модулінің сипаттамалары

Улгі	LCW-004
Жиілік диапазоны	2412–2472 МГц
Шығыс қуаты (Макс.)	IEEE 802.11 b: 17.82 dBm
	IEEE 802.11 g: 17.72 dBm
	IEEE 802.11 n: 16.61 dBm

Сымсыз функцияның б/ж нұсқасы: V 1.0

Пайдаланушының назарына, бұл құрылғы құрылғы мен дене арасындағы минималды 20 см қашықтықта орнатылып, пайдаланылуы керек.

LG ThinQ қолданбасын орнату

Google Play & Apple App дүкенінен смартфон арқылы **LG ThinQ** қолданбасын табыңыз. Жүктеу үшін нұсқауларды орындап, қолданбаны орнатыңыз.

Wi-Fi желісіне қосылу

Wi-Fi түймесін **LG ThinQ** қолданбасымен пайдаланғанда, құрылғыны үйдегі Wi-Fi желісіне қосу мүмкін болады. Wi-Fi көрсеткіші құрылғының желілік байланыс күйін көрсетеді. Wi-Fi көрсеткіші құрылғы Wi-Fi желісіне қосылған кезде жанады.

- **Құралды алғаш рет тіркеу**
Құралды тіркеу үшін, **LG ThinQ** бағдарламасын іске қосып, ішіндегі нұсқауларды орындаңыз.
- **Құралды қайта тіркеу немесе басқа пайдаланушыны тіркеу**

Бастапқы коды ашық бағдарламалық құрал ескертуі туралы ақпарат



Осы өнімдегі GPL, LGPL, MPL және басқа да бастапқы коды ашық лицензиялардағы бастапқы коды алу үшін <https://opensource.lge.com> веб-торабына өтіңіз.

Бастапқы кодқа қоса, барлық қажетті лицензиялардың шарттарын, кепілдік міндеттерінен бас тарту құжаттарын және авторлық құқық туралы мәліметтерін алуға болады.

LG Electronics компаниясы сізге CD-ROM дискісінде ашық бастапқы кодты ақылы түрде береді. Қызмет ақысына opensource@lge.com мекенжайына электрондық хатпен сұрау

жіберілгеннен кейін мұндай үлестіруді орындау құны (мысалы, тасығыш, жеткізу және өңдеу құны) жатады. Бұл ұсыныс осы өнімді соңғы рет жібергеннен кейін үш жыл ішінде жарамды болады. Ұсыныс осы ақпаратты алған әр тұлға үшін жарамды болып келеді.

Smart Diagnosis

Бұл мүмкіндік тек  немесе  логотипі бар үлгілерде қолжетімді.

Бұл функция құрылғыға қатысты мәселелерді табу және шешу үшін қолданылады.

ЕСКЕРТПЕ

- LGE-ге байланысты емес себептер бойынша қызмет сыртқы факторларға байланысты жұмыс істемеуі мүмкін, мысалы, Wi-Fi қол жетімсіздігі, Wi-Fi қосылымының істен шығуы, қолданылған қолданбаларды сақтау саясаты немесе қосымшаның қол жетімді еместігі.
- Бұл мүмкіндік алдын ала ескертусіз өзгертілуі мүмкін және қайда орналасқаныңызға байланысты басқа түрде болуы мүмкін.

LG ThinQ қолданбасын ақаулықтарды диагностикалау үшін пайдалану

Wi-Fi жабдықталған құрылғыңызда мәселе орын алса, ол **LG ThinQ** қолданбасын пайдаланып ақаулықтарды жою туралы деректерді смартфонға тасымалдай алады.

- **LG ThinQ** қолданбасын іске қосып, мәзірде **Smart Diagnosis** мүмкіндігін таңдаңыз. **LG ThinQ** қолданбасында қамтамасыз етілетін нұсқауларды орындаңыз.

Мәселелерді диагностикалау үшін дыбыстық диагностикалауды пайдалану

Дыбыстық диагностикалау әдісін пайдалану үшін төмендегі нұсқауларды орындаңыз.

- **LG ThinQ** қолданбасын іске қосып, мәзірде **Smart Diagnosis** мүмкіндігін таңдаңыз. **LG ThinQ** қолданбасында дыбыстық диагностика үшін нұсқауларды орындаңыз.

- 1 **Lock** түймесін басып, құлыптау функциясын белсендіріңіз.
 - Дисплей 5 минуттан ұзақ құлыптаулы тұрса, құлыпты алдымен өшіріп, содан кейін қайта белсендіруіңіз қажет.
- 2 Тоңазытқыш есігін ашыңыз да, телефонды жоғарғы оң жақ динамик саңылауына ұстап тұрыңыз.

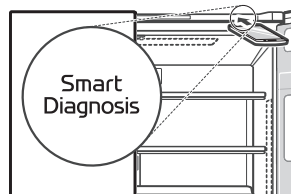

- 3 Деректерді тасымалдау аяқталғанша, телефонды үндеткіш жанында ұстап тұрып, **Freezer** түймесін үш секунд бойы немесе ұзағырақ басып тұрыңыз.
- 4 Деректерді тасымалдау аяқталғаннан кейін диагноз қолданбада көрсетіледі.

ЕСКЕРТПЕ

- Ең жақсы нәтижелер алу үшін үндер тасымалданып жатқанда телефонды жылжытпаңыз.

32 Қызмет көрсету

Қызмет көрсету

Тазалау

Жалпы тазалау бойынша кеңестер

- Азық-түлік мұздатқышта сақталып жатқанда қолмен жылыту, техникалық қызмет көрсету немесе тазалау салдарынан азық-түлік температурасы көтеріліп, сақталу мерзімі қысқарады.
- Азық-түлікке тиіп кетуі мүмкін беттерді тұрақты түрде тазалап тұрыңыз.
- Жабдықтың ішін не сыртын қатты қылшақпен, тіс қылшағымен немесе тұтанғыш материалдармен тазаламаңыз. Құрамында тұтанғыш заттар бар тазалау құралдарын пайдалануға болмайды. Бұл жабдықтың түссізденуіне әкелуі мүмкін немесе оны зақымдауы мүмкін.
 - Тұтанғыш заттар: спирт (этанол, метанол, изопропил спирті, изобутил спирті, және т.б.), сұйылтқыш, ағартқыш, бензол, тұтанғыш сұйықтық, қажағыш материал және т.б.
- Тазалап болғаннан кейін қуат сымының зақымдалмағанын тексеріңіз.

Сыртын тазалау

- Құрылғының сыртқы ауа желдеткіштерін шаңсорғышпен тазалаған кезде, электрондық бөліктеріне зақым келтіретін немесе электр тоғы соғу қаупін туғызатын статикалық зарядтың алдын алу үшін қуат сымын тоқтан ажырату керек. Құрылғының сенімді және үнемді жұмыс істеу күйін сақтау үшін артқы және бүйірлік желдету жабындарын жүйелі түрде тазалап тұру ұсынылады.
- Жабдықтың сартқы жағындағы ауа желдеткіштерін таза ұстаңыз. Ауа желдеткіштері бұғатталуы нәтижесінде өрттің шығуына немесе жабдықтың зақымдалуына әкеледі.
- Жабдықтың сырт жағы үшін таза губка немесе жұмсақ шүберек пен жылы судағы жұмсақ химиялық тазартқыш құралды

пайдаланыңыз. Жыратын немесе өткір тазартқыштарды пайдаланбаңыз. Жұмсақ шүберекпен мұқият құрғатып сүртіңіз. Тот баспайтын болаттан жасалған ескітерді тазалаған кезде лас шүберектерді пайдаланбаңыз. Арнайы шүберекті пайдаланып, сол бағытта текстурасы бойынша сүтіңіз. Бұл беттегі ластанулар мен түссізденулерді азайтуға көмектеседі.

Ішін тазалау

- Құрылғының ішінен сөрени немесе тартпаны алған кезде, жарақаттанудың немесе құрылғыны зақымдаудың алдын алу үшін, сөреден немесе тартпадан барлық сақталған тағамдарды алыңыз. Әйтпесе, сақталған тағамдардың салмағына байланысты жарақат алуыңыз мүмкін.
- Сөрелері мен тартпаларын шығарып алып, оларды сумен тазалаңыз да, қайта салмас бұрын мұқият кептіріп алыңыз.
- Есік тығыздауыштарын күнделікті ылғал жұмсақ сүлгімен сүртіп тұрыңыз.
- Есік жәшіктеріндегі төгілген заттар мен іздерді тазалап тұру керек, себебі олар жәшіктің сақтау мүмкіндігін нашарлатады және тіптен зақымдауы да мүмкін.
- Сөрелерді немесе контейнерлерді ешқашан ыдыс жуғыш машинада жумаңыз. Бұл бөлшектер жоғары температураның әсерінен деформациялануы мүмкін.
- Құрылғының автоматты мұздату жүйесі қалыпты жұмыс істеу режимінде оның бөліміне мұздың жиналмауын қамтамасыз етеді. Оның мұзын пайдаланушының ерітуі қажет емес.

Конденсатордың қақпағын тазалау

Конденсатордың қақпағын және желдету саңылауларын шаңсорғышпен және щеткамен тазалаңыз. Конденсатордың ирек түтігін жауып тұрған панельді алмаңыз.

Құрылғы тиімді жұмыс істеуі үшін оны 12 ай сайын жасап тұру керек.

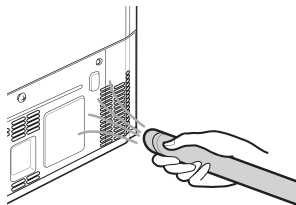

3 Иіс кетіргіштегі ілмектерді басып, шығарып алыңыз.

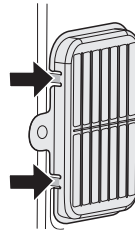

КАЗАҚША

Иіс кетіргіш

Иіс кетіргішті қайта пайдалану

Иіс кетіргіштегі иісті кетіріп, қайта пайдалануға болады.

1 Жоғарғы тоңазытқыш тартпасын тартып шығарыңыз.

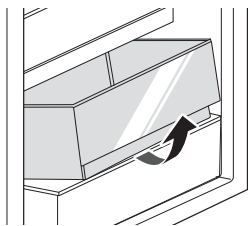

4 Иіс кетіргішті фенмен немесе күн көзінде кептіріңіз.

- Табиғи пальма ағашының ұнтағы иіс кетіргіштің иісті кетіру қабілетін арттырады. Шөгінді пайда болса да, оның зияны жоқ. Оны сүлгімен немесе шүберекпен сүртіп алыңыз.

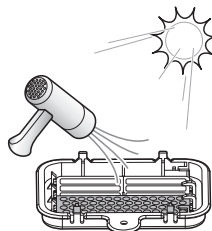

⚠ ЕСКЕРТУ

- Иіс кетіргішті сумен жумаңыз.

2 Иіс кетіргіштегі бұранданы бұрап алыңыз.

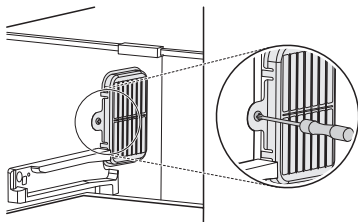

34 АҚАУЛАРДЫ ЖОЮ

АҚАУЛАРДЫ ЖОЮ**Қызмет көрсетуге шақырмастан бұрын****Салқындату**

Белгілер	Ықтимал себебі мен шешімі
Тоңазыту немесе мұздату әрекеті орындалмауда.	<p>Электр қуатының іркілісі орын алды ма?</p> <ul style="list-style-type: none"> • Басқа құрылғылардың қуатын тексеріңіз.
	<p>Басқа құрылғылардың қуатын тексеріңіз.</p> <ul style="list-style-type: none"> • Қуат ашасын розеткаға дұрыс тығыңыз.
	<p>Үйіңіздегі сақтандырғыш күйіп кеткен немесе автоматты ажыратқыш іске қосылған болуы мүмкін. Немесе құрылғы GFCI (жерге қысқа тұйықталу ажыратқышы, Ground Fault Circuit Interrupter) розеткасына қосылып, розетканың автоматты ажыратқышы іске қосылған.</p> <ul style="list-style-type: none"> • Негізгі электр қалқанын тексеріп, сақтандырғышты ауыстырыңыз немесе ажыратқышты бастапқы күйге қайтарыңыз. Сақтандырғыш сыйымдылығын арттырмаңыз. Ақаулық тізбектің шамадан тыс жүктелуіне байланысты болса, оны білікті электршіге жөндетіңіз. • GFCI құрылғысындағы автоматты ажыратқышты бастапқы күйіне қайтарыңыз. Ақаулық түзетілмесе, электршіге хабарласыңыз.

Белгілер	Ықтимал себебі мен шешімі
Тоңазыту немесе мұздату әрекеті нашар.	<p>Тоңазытқыш немесе мұздатқыш температурасы ең жылы деңгейге орнатылған ба?</p> <ul style="list-style-type: none"> • Тоңазытқыш немесе мұздатқыш температурасын суығырақ параметрге орнатыңыз.
	<p>Құрылғы пісіретін пеш немесе жылытқыш сияқты жылу шығаратын заттың жанында немесе тікелей күн сәулесінен әсерге ұшырай ма?</p> <ul style="list-style-type: none"> • Орнату аймағын тексеріңіз және оны жылу бөлетін заттардан әрі қойыңыз.
	<p>Сіз ыстық тамақ өнімдерін тоңазытқышқа алдын ала салқындатусыз салдыңыз ба?</p> <ul style="list-style-type: none"> • Тоңазытқышқа немесе мұздатқышқа салмас бұрын, алдымен ыстық тағамды салқындатып алыңыз.
	<p>Тым көп тағам салдыңыз ба?</p> <ul style="list-style-type: none"> • Тағам арасында сәйкес бос орынды қалдырыңыз.
	<p>Құрылғының есіктері толығымен жабылған ба?</p> <ul style="list-style-type: none"> • Есігін мықтап жауып, сақталған тағамның есікке кедергі келтіріп тұрмағанын тексеріңіз.
	<p>Құрылғының айналасында бос орын жеткілікті ме?</p> <ul style="list-style-type: none"> • Құрылғының айналасында жеткілікті орын қалдыру үшін орнатылған орнын ауыстырыңыз.
Құрылғының ішінде жағымсыз иіс бар.	<p>Тоңазытқыш немесе мұздатқыш температурасы «жылы» деңгейіне орнатылған ба?</p> <ul style="list-style-type: none"> • Тоңазытқыш немесе мұздатқыш температурасын суығырақ параметрге орнатыңыз.
	<p>Иісі қатты шығатын тағамды салдыңыз ба?</p> <ul style="list-style-type: none"> • Қатты иіс шығаратын азық-түліктерді жабық контейнерлерде сақтаңыз.
	<p>Тартпадағы көкөністер немесе жеміс бүлінген.</p> <ul style="list-style-type: none"> • Ескіріп кеткен көкөністерді тастап, көкөністер тартпасыз тазалап қойыңыз. Көкөністер тартпасында көкөністерді ұзақ уақыт бойы сақтамаңыз.

36 АҚАУЛАРДЫ ЖОЮ

Конденсат және қырау

Белгілер	Ықтимал себебі мен шешімі
Құрылғының ішінде немесе көкөністер тарпасы қақпағының төменгі жағында конденсация бар.	Сіз ыстық тамақ өнімдерін тоңазытқышқа алдын ала салқындатусыз салдыңыз ба? <ul style="list-style-type: none"> • Ыстық тағамды тоңазытқыш немесе мұздатқыш ішіне салмас бұрын алдымен суытып алыңыз.
	Құрылғы есігін ашық қалдырдыңыз ба? <ul style="list-style-type: none"> • Құрылғы есігі жабылған соң конденсация да жоғалса да оны құрғақ шүберекпен сүртіп алуға болады.
	Құрылғы есігін тым жиі ашып-жабасыз ба? <ul style="list-style-type: none"> • Сырттағы температураның өзгешелігіне байланысты конденсация түзілуі мүмкін. Дымқыл жерді құрғақ шүберекпен сүртіп алыңыз.
	Контейнерге салмай ішіне жылы немесе ылғал тағам салдыңыз ба? <ul style="list-style-type: none"> • Тағамды қапталған немесе тығыздалған контейнерде сақтаңыз.
Тоңазытқышта мұз қатып қалған.	Есіктерінің дұрыс жабылмаған болуы мүмкін. <ul style="list-style-type: none"> • Құрылғының ішкі жағындағы тағамдардың есікке тіреліп тұрмағанын және есіктің мықтап жабылғанын тексеріңіз.
	Сіз ыстық тамақ өнімдерін тоңазытқышқа алдын ала салқындатусыз салдыңыз ба? <ul style="list-style-type: none"> • Тоңазытқышқа немесе мұздатқышқа салмас бұрын, алдымен ыстық тағамды салқындатып алыңыз.
	Мұздатқыштың ауа кірісі немесе шығысы бітелген бе? <ul style="list-style-type: none"> • Ауа ішінде айнала алатындай ауа кіретін немесе шығатын жерлері бітелмегенін тексеріңіз.
	Мұздатқыш шамадан тыс толтырылған ба? <ul style="list-style-type: none"> • Бөліктері арасында сәйкес бос орынды қалдырыңыз.
Қату немесе конденсация құрылғының ішінде немесе сыртында түзіледі.	Құрылғы есігін жиі ашып-жабасыз ба немесе құрылғы есігі дұрыс жабылмаған ба? <ul style="list-style-type: none"> • Сырттағы ауа жабдықтың ішіне кірген жағдайда қырау немесе конденсат түзілуі мүмкін.
	Орнататын орын ылғал ма? <ul style="list-style-type: none"> • Орнату аймағы тым ылғал болса немесе жаңбырлы күн сияқты ылғал күн туындаса, құрылғының сыртқы жағында конденсация пайда болуы мүмкін. Кез келген ылғалды құрғақ шүберекпен сүртіп алыңыз.

Белгілер	Ықтимал себебі мен шешімі
Құрылғының бүйірі немесе алдыңғы жағы жылы.	<p>Есік аймағы айналасынан конденсацияның түзілуін азайту үшін құрылғының осы аймақтарында конденсацияға қарсы түтіктер болады.</p> <ul style="list-style-type: none"> Конденсация түзілуінің алдын алу үшін жылуды шығару түтігі құрылғының алдыңғы жағына және бүйіріне орнатылады. Жаз кезінде немесе құрылғы орнатылған соң оның өте ыстық болып сезілуі мүмкін. Бұл ақаулық еместігіне және қалыпты жұмысы екендігіне сенімді болуыңызға болады.
Құрылғының ішінде немесе сыртында су бар.	<p>Құрылғының айналасына су аққан ба?</p> <ul style="list-style-type: none"> Судың шұңғылшадан немесе басқа орыннан ағып кеткенін тексеріңіз.
	<p>Құрылғының төменгі жағында су бар ма?</p> <ul style="list-style-type: none"> Судың қатқан еріген тағамнан немесе сынған не төгілген контейнерден ағатынын тексеріңіз.

Бөлшектер мен функциялар

Белгілер	Ықтимал себебі мен шешімі
Құрылғы есігі мықтап жабылмаған.	<p>Құрылғы алға еңкейіп тұр ма?</p> <ul style="list-style-type: none"> Құрылғының бет жағын сәл көтеру үшін алдыңғы аяғын ретке келтіріңіз.
	<p>Сөрелер дұрыс қойылған ба?</p> <ul style="list-style-type: none"> Қажет болса, сөрелерін қайта салыңыз.
	<p>Есікті қатты күшпен жаптыңыз ба?</p> <ul style="list-style-type: none"> Есікті жапқан кезде тым көп күш немесе жылдамдық қолданатын болсаңыз, жаппас бұрын ол аз уақытқа ашық қалуы мүмкін. Жабқанда есікті тарсылдатпаңыз. Есікті жаймен жабыңыз.
Құрылғы есігін ашу қиын.	<p>Оны жапқан бойда қайтадан есікті аштыңыз ба?</p> <ul style="list-style-type: none"> Оны жапқан бойда 1 минут ішінде құрылғы есігін ашуға әрекет жасасаңыз, құрылғының ішкі жағындағы қысымға байланысты қиындықтар туындауы мүмкін. Құрылғы есігін ішкі қысым тұрақтандырылған соң, бірнеше минуттан кейін ашып көріңіз.
Құрылғының ішіндегі шам қосылмайды.	<p>Шам ақаулығы</p> <ul style="list-style-type: none"> Есікті жауып, қайта ашыңыз. Егер шам жанбаса, LG Electronics тұтынушыларға арналған ақпараттық орталығына хабарласыңыз. Шамды өз бетіңізбен шығаруға тырыспаңыз.

38 АҚАУЛАРДЫ ЖОЮ

Шуылдар

Белгілер	Ықтимал себебі мен шешімі
Құрылғы шулы және қалыпсыз дыбыстарды шығарады.	Құрылғы әлсіз еденге орнатылған ба немесе деңгейі дұрыс реттелмеген бе? <ul style="list-style-type: none"> Құрылғыны мықты және тегіс еденге орнатыңыз.
	Құрылғының артқы жағы қабырғаға тиіп тұр ма? <ul style="list-style-type: none"> Құрылғының айналасында жеткілікті бос орынның болуы үшін орнату қалпын реттеңіз.
	Құрылғының артында қандай да бір заттар бар ма? <ul style="list-style-type: none"> Құрылғының артқы жағына шашылып қалған заттарды жинап алыңыз.
	Құрылғының жоғарғы жағына зат қойылған ба? <ul style="list-style-type: none"> Құрылғының жоғарғы жағындағы затты алыңыз.
Тырс ету шулары	Автоматты мұзын еріту айналымы басталған және аяқталған кезде мұзын ерітуді басқару қосылады. Термо реттегіш (немесе кейбір үлгілердегі құрылғыны реттегіш) те айналым қосылған және өшірілген кезде сырт еткен дыбыс шығарады. <ul style="list-style-type: none"> Қалыпты жұмысы
Тырсылдаған шулар	Тырсылдаған дыбыстардың салқындатқыш ағынынан, құрылғының артындағы су жолынан (тек тазартқыш бар үлгілерде) немесе құрылғының айналасында немесе жоғарғы жағына қойылған заттардан туындауы мүмкін. <ul style="list-style-type: none"> Қалыпты жұмысы
	Құрылғы еденде тегіс тұрған жоқ. <ul style="list-style-type: none"> Еден әлсіз не тегіс емес немесе теңестіру аяқтарын түзету қажет. "Есікті теңестіру" бөлімін қараңыз.
	Пайдаланған кезде сызықтық компрессор бар құрылғы жылжытылған. <ul style="list-style-type: none"> Қалыпты жұмысы. Компрессор 3 минуттан кейін тырсылдағанын тоқтатпайтын болса, құрылғыны токтан ажыратып, қайта қосыңыз.
Гуілдеген шулар	Мотордың булағыш желдеткіші тоңазытқыш пен мұздатқыш бөліктері бойымен ауаны айналдырады. <ul style="list-style-type: none"> Қалыпты жұмысы
	Конденсатор желдеткіші арқылы конденсатор үстінде ауа басып тұр. <ul style="list-style-type: none"> Қалыпты жұмысы
Сылдырлаған дыбыстар	Салқындату жүйесінен ағатын салқындатқыш. <ul style="list-style-type: none"> Қалыпты жұмысы

Белгілер	Ықтимал себебі мен шешімі
Тарсылдаған шулар	<p>Температурадағы өзгерістерге байланысты ішкі қабырғаларында нығыздалу және кеңейту орын алуы мүмкін.</p> <ul style="list-style-type: none"> Қалыпты жұмысы
Дірілдеу	<p>Құрылғының бүйірі немесе артқы жағы шкафқа немесе қабырғаға тиіп тұрса, қалыпты дірілдеулердің кейбірі естілетін дыбыс шығаруы мүмкін.</p> <ul style="list-style-type: none"> Шуды азайту үшін бүйірлері мен артқы жағын қабырғаға немесе шкафқа тигізіп қоймаңыз.

КАЗАҚША

Wi-Fi

Белгілер	Ықтимал себебі мен шешімі
Тұрмыстық жабдығыңыз бен смартфонның Wi-Fi желісіне қосылмаған.	<p>Wi-Fi желісіне қосылу үшін пайдаланып жатқан құпиясөзіңіз дұрыс емес.</p> <ul style="list-style-type: none"> Смартфоныңызға қосылған Wi-Fi желісін тауып, жойыңыз да, жабдығыңызды LG ThinQ қолданбасына қайта тіркеңіз.
	<p>Смартфоныңыздың мобильді деректері қосылуы.</p> <ul style="list-style-type: none"> Смартфонның Мобильді интернет функциясын өшіріңіз де, жабдықты Wi-Fi желісі арқылы қайта тіркеңіз.
	<p>Сымсыз желі атауы (SSID) қате орнатылды.</p> <ul style="list-style-type: none"> Сымсыз желінің атауы (SSID) ағылшын әріптері мен сандардан тұруы қажет. (Ерекше таңбаларды қолданбаңыз)
	<p>Роутердің жиілігі 2,4 ГГц емес.</p> <ul style="list-style-type: none"> Жиілігі 2,4 ГГц болатын роутерге ғана қолдау көрсетіледі. Сымсыз роутер жиілігін 2,4 ГГц мәніне орнатып, жабдықты сымсыз роутерге қосыңыз. Роутер жиілігін тексеру үшін, интернет провайдеріне немесе роутер өндірушісіне хабарласыңыз.
	<p>Жабдық пен роутердің арасы тым алыс.</p> <ul style="list-style-type: none"> Жабдық пен роутердің арасы тым алыс болса, сигнал әлсіз болып, байланыс дұрыс конфигурацияланбауы мүмкін. Роутерді жабдыққа жақын орналастырыңыз.

Еске салу



FOYDALANUVCHI QO'LLANMASI

SOVUTGICH VA MUZLATGICH



O'rnatishni boshlashdan oldin quyidagi yo'l-yo'riqlarni diqqat bilan o'qib chiqing. Ushbu amallar jihozning to'g'ri va xavfsiz o'rnatilishini kafolatlaydi. O'rnatib bo'lgandan so'ng bu yo'l-yo'riqlarni ma'lumot sifatida jihoz yaqinida qoldiring.

O'ZBEKCHA

www.lg.com

Copyright © 2021 LG Electronics Inc. All Rights Reserved.

MUNDARIJA

Ushbu qo'llanmada siz xarid qilgan rusumga taalluqli bo'lmagan tasvirlar yoki tarkib bo'lishi mumkin.

Ushbu qo'llanma ishlab chiqaruvchi tomonidan qayta ko'rib chiqilishi mumkin.

XAVFSIZLIK KO'RSATMALARI

FOYDALANISHDAN AVVAL BARCHA KO'RSATMALARNI O'QIB CHIQUING	3
OGOHLANTIRISH.....	3
DIQQAT	9

O'RNATISH

O'rnatishdan avval	11
Sovutgich va muzlatgich eshigini chiqarib olish	12
Teklash va eshikni tenglashtirish	13
Qurilmani yoqish.....	15
Qayta joylashtirish uchun jihozni ko'chirish	15

Ishlatish

Foydalanishdan avval	16
Mahsulot xususiyatlari	19
Boshqaruv paneli	22
InstaView.....	24
Door-in-Door (eshikdagi eshik)	24
Tortmasi	25
Tokcha	25
Muz Tayyorlagich	26
Eshik savatchasi.....	27

AQLLI FUNKSIYALAR

LG ThinQ ilovasi.....	28
Smart diagnostika.....	29

TEXNIK XIZMAT KO'RSATISH

Tozalash	31
Dezodorant.....	32

NOSOZLIKLARNI BARTARAF ETISH

Servis markaziga qo'ng'iroq qilishdan avval.....	33
--	----

XAVFSIZLIK KO'RSATMALARI

FOYDALANISHDAN AVVAL BARCHA KO'RSATMALARNI O'QIB CHIQUING

Quyidagi xavfsizlik ko'rsatmalari kutilmagan xavflar hamda jihozdan ehtiyotsizlik bilan yoki noto'g'ri foydalanish oqibatida kelib chiqadigan zararlarning oldini olishga mo'ljallangan.

Ushbu ko'rsatmalar quyida ko'rsatilganidek **“OGOHLANTIRISH”** va **“DIQQAT”** belgilari bilan qismlarga ajratilgan.

O'ZBEKCHA

Xavfsizlik xabarlari



Ushbu belgi xavf tug'dirishi mumkin bo'lgan holat va amallarni bildiradi. Mazkur belgi bilan ajratilgan qismni ehtiyotkorlik bilan o'qing va xavfning oldini olish uchun ko'rsatmalarga amal qiling.



OGOHLANTIRISH

Bu belgi ko'rsatmalarga amal qilmaslik jiddiy jarohat yoki o'limga sabab bo'lishi mumkinligini bildiradi.



DIQQAT

Bu belgi ko'rsatmalarga amal qilmaslik yengil jarohat yoki mahsulotga zarar yetishiga sabab bo'lishi mumkinligini bildiradi.

OGOHLANTIRISH

! OGOHLANTIRISH

Mahsulotdan foydalanish asnosida portlash, yong'in chiqish, o'lim, elektr zarbasi yoki jarohatning oldini olish uchun asosiy ehtiyotkorlik choralariga amal qiling:

4 XAVFSIZLIK KO'RSATMALARI

Texnik xavfsizlik

- Ushbu jihoz jismoniy, sezgi yoki aqliy qobiliyati cheklangan, foydalanish tajribasi va bilimi kam shaxslar (jumladan, bolalar) tomonidan foydalanish uchun mo'ljallanmagan. Agar ularning xavfsizligi uchun javobgar biror shaxs jihozdan foydalanishda ularni nazorat qilib tursa yoki ko'rsatma berib tursa, bunday shaxslar jihozdan foydalanishlari mumkin. Bolalarni jihoz yonida nazoratsiz qoldirmang.
- Bu jihoz uy xo'jaligida va quyidagilar kabi shunga o'xshash holatlarda foydalanish uchun mo'ljallangan:
 - do'konlar, ofislar va boshqa ishxonalardagi xodimlar uchun oshxona hududlarida;
 - fermerlik uylarida va mehmonxonalar, motellar va boshqa turar-joy ijarasi tipidagi joylarda mijozlar tomonidan;
 - yotoqxonalar va nonushta berishga mo'ljallangan joylarda;
 - umumiy ovqatlanish oshxonalari va boshqa shunga o'xshash joylarda.



Bu belgi e'tiborsiz qoldirilgan hollarda uchqunlashi va yong'inga sabab bo'lishi mumkin bo'lgan yonuvchan materiallar haqida ogohlantiradi.

- Bu jihoz tarkibida oz miqdordagi izobutan sovutish vositasi (R600a) mavjud, biroq u yonuvchan hamdir. Jihozni tashishda yoki o'rnatishda uning sovutish sxemasiga shikast yetkazmaslik uchun ehtiyotkorlikka rioya qilish talab etiladi.
- Jihozda qo'llanilgan sovutuvchi modda yoki izolyatsion gazni chiqitga chiqarishda maxsus tartib amal qiladi. Ularni chiqitga chiqarishdan avval servis markazi agenti yoki sohaning malakali ustasi bilan maslahatlashing.
- Jihozning sovutish sxemasiga zarar yetkazmang.
- Agar elektr shnuri shikastlangan yoki rozetkaning teshigi bo'shab qolgan bo'lsa, shnurni ishlatmang hamda vakolatli xizmat ko'rsatish markaziga murojaat qiling.

- Jihozning orqa korpusiga ko'chma ko'p tirqishli rozetkalar yoki ko'chma elektr ta'minot jihozlarini joylashtirmang.
- Namlik yoki changni yaxshilab tozalab tashlagandan so'nggina elektr vilkasini rozetkaga ulang.
- Jihozni tokdan uzishda elektr kabelidan tortmang. Doim vilkani mahkam ushlang va rozetkadan to'g'ri yo'nalishda tortib chiqaring.
- Jihozning korpusida yoki ichki tuzilmasida o'rnatilgan shamollatish teshiklarining tiqilib qolishiga yo'l qo'ymang.
- Jihoz ichida yonuvchan suyuqlikli aerosol idishlari kabi portlovchi moddalarni saqlamang.
- jihozni tashish chog'ida uni tortib yoki itarib engashtirmang.
- Jihozni joylashtirganda elektr shnurining tiqilib qolmaganligi yoki shikastlanmaganligiga ishonch hosil qiling.
- Muzdan tushish jarayonini tezlatish uchun mexanik qurilma yoki boshqa vositalardan foydalanmang.
- Jihozning ichki tomonini quritish uchun soch qurituvchi uskunadan foydalanmang va badbo'y islarni ketkazish uchun jihoz ichiga sham tiqmang.
- Elektr jihozlaridan muzlatgichning ichida foydalanmang.
- Jihozni siljitayotganda qo'l yoki oyoq kabi tana a'zolarining qisilib qolmasligiga ishonch hosil qiling.
- Jihozning ichki yoki tashqi qismlarini tozalashdan avval elektr shnurini uzib qo'ying.
- Jihozni tozalash uchun uning ichiga yoki tashqarisiga hech qachon suv yoki yonuvchan moddalarni (tish pastasi, spirt, eritgich, benzin, oson alanganuvchi modda, abraziv material va h.k.) purkamang.
- Jihozni hech qachon dag'al yuzali yoki metall materialdan qilingan cho'tka, latta yoki mochalka bilan tozalamang.
- Faqat LG Electronics servis markazining malakali mutaxassisigina jihozni qismlarga ajratishi, ta'mirlashi yoki o'zgartirishi zarur. Agar jihozni boshqa joyga ko'chirib o'rnatadigan bo'lsangiz, LG Electronics mijozlarni qo'llab quvvatlash markaziga murojaat qiling.

6 XAVFSIZLIK KO'RSATMALARI

Yong'in va yonuvchan materiallar xavfi

- Agar shunday oqish holati yuzaga kelgan bo'lsa, jihoz atrofida ochiq alanga yoki ehtimoliy isitish manbalari bo'lishiga yo'l qo'ymang va jihoz turgan xonani bir necha daqiqa davomida shamollating. Agar sovituvchi modda oqishi kuzatilsa, yonuvchan gazlarning havodagi aralashmasi yuzaga kelishining oldini olish uchun, jihoz foydalanilayotgan xona o'lchamlari undagi sovituvchi modda miqdoriga mos bo'lishi zarur. Jihoz ichidagi R600a sovituvchi moddasining har 8 grammiga xonada 1 m² joy bo'lishi zarur.
- Jihoz naychalaridan sovituvchi moddaning oqishi yong'in yoki portlashni keltirib chiqarishi mumkin.
- Aynan sizning jihozingizdagi sovituvchi modda miqdori jihoz ichidagi identifikatsiya yorlig'ida ko'rsatilgan.

O'rnatish

- Bu jihozni ikki yoki undan ortiq kishi mahkam ushlagan holda joyidan ko'chirishi lozim.
- Jihozni qattiq va tekis polga o'rnatang.
- Jihozni nam va changli joyga o'rnatmang. Jihozni tashqariga yoki to'g'ridan-to'g'ri quyosh nuri, shamol yoki yomg'ir tegadigan, harorat muzlashgacha boradigan joylarga o'rnatmang yoki saqlamang.
- Jihozni quyosh nuri to'g'ridan-to'g'ri tushadigan joyga qo'ymang va plita yoki isitkich kabi qizdiruvchi jihozlardan chiqadigan issiqlik ta'sirida qoldirmang.
- Jihozni o'rnatishda orqa tomonini ochilib qolishidan ehtiyot bo'ling.
- Jihozni uning elektr kabeli tarmoqdan oson uziladigan joyga o'rnatang.
- Jihoz eshigini o'rnatishda yoki yechishda uning qulab ketishiga yo'l qo'ymang.
- Jihoz eshigini o'rnatishda yoki yechishda elektr kabelining qisilib qolishi, ezilishi yoki shikastlanishidan ehtiyot bo'ling.
- Elektr kabeli sanchqisi yuqoriga yo'nalib qolishi yoki jihozning elektr kabeli sanchqisiga tiralib qolishidan saqlaning.

- Elektr kabeli sanchqisiga sanchqi adapteri yoki boshqa qurilmalarni ulamang.
- Elektr kabelini almashtirmang yoki uzaytirmang.
- Rozetka yerga to'g'ri uzatilganligiga, elektr kabelidagi yerga ulash mixchasi shikastlanmaganligiga va uning elektr tarmog'idan uzib qo'yilmaganligiga ishonch hosil qiling. Yerga ulash bo'yicha batafsil ma'lumot uchun LG Electronics mijozlarni qo'llab quvvatlash markaziga murojaat qiling.
- Bu jihozning elektr shnuri uskunani yerga ulash simi va vilkasi bilan jihozlangan. Elektr shnurining vilkasi barcha mahalliy qonun-qoidalarga muvofiq tarzda o'rnatilgan va yerga ulangan rozetkaga ulanishi shart.
- Biror shikastlanish belgisi bo'lgan jihozni ishga tushirmang. Agar bunga shubha qilsangiz, dilingizga murojaat qiling.
- Qadoq materiallari (plastik paketlar va penoplast)ni bolalardan uzoqroqda chiqitga chiqaring. Qadoq materiallari bo'g'ilib qolishga sabab bo'lishi mumkin.
- Jihozni quvvat kabeliga (o'rnatilgan) ega bo'lmagan ko'p rozetkali adapterga ulamang.
- Bu jihoz alohida saqlagichga ega bo'lgan maxsus ajratilgan elektr liniyasiga ulanishi kerak.
- Mos tarzda yerga ulanmagan ko'p teshikli rozetkaga (ko'chma) ulamang. Mos tarzda yerga ulangan ko'p teshikli rozetkadan (ko'chma) foydalanilganda ko'rsatilgan nominal tok kuchiga yoki undan balandroq tok kuchiga mo'ljallangan ko'p teshikli rozetkadan foydalaning va bu rozetkadan faqat jihozning o'zi uchun foydalaning.

Ishlatish

- Jihozda oziq-ovqat mahsulotlarini saqlashdan boshqa maqsadlarda (tibbiy yoki tajriba materiallari saqlash yoxud yetkazib berishda) foydalanmang.
- Agar jihozning elekt qurilmalari ichiga suv kirib ketadigan bo'lsa, elektr kabeli sanchqisini tarmoqdan uzing va LG Electronics mijozlar uchun axborot markaziga murojaat qiling.

8 XAVFSIZLIK KO'RSATMALARI

- Qattiq momaqaldiroq yoki chaqmoq paytida yo uzoq muddat foydalanishi ko'zda tutilmagan holatlarda jihozning elektr kabeli sanchqisini tarmoqdan uzib qo'ying.
- Ho'l qo'lingiz bilan elektr vilkasiga yoki jihozning tugmalariga tegmang.
- Elektr kabelini haddan ortiq bukmang yoki ustiga og'ir buyum qo'ymang.
- Agar jihozdan g'alati ovoz, hid yoki tutun chiqayotganini sezsangiz, darhol elektr kabeli sanchqisini tarmoqdan uzing va LG Electronics mijozlarni qo'llab quvvatlash markaziga murojaat qiling.
- Jihozning sovuq chiqaradigan joyiga, orqa paneliga yoxud issiqlik chiquvchi panjarasiga qo'lingizni yoki metal buyumlarni qo'ymang.
- Jihozning orqa paneliga ortiqcha kuch yoki zarba ishlatmang.
- Jihoz eshigini ochish yoki yopishda atrofda yurgan bolalarga ehtiyot bo'ling. Eshik bolaga jarohat yetkazishi yoki shikastlashi mumkin.
- Bolalarning jihoz ichiga qamalib qolish xavfidan ehtiyot bo'ling. Jihoz ichiga qamalib qolgan bola dimiqib qolishi mumkin.
- Jihoz ichiga uy hayvonlari yoki boshqa jonzotlarni solmang.
- Jihoz ichiga og'ir yoki mo'rt buyumlarni, ichida suyuqlik bor idishlarni, yonuvchan moddalarni, oson alanganuvchan buyumlarni (sham, shamchiroq kabilarni) va qizdiruvchi uskunalarni (plita, isitkich kabilarni) qo'ymang.
- Jihoz ichiga hech qanday elektr uskunasi (isitkich yoki mobil telefoni kabilarni) solmang.
- Agar gaz (izobutan, propan, tabiiy gaz va h.k.) chiqayotgan bo'lsa, jihozga yoki elektr kabeli sanchqisiga tegmang va darhol xonani shamollating. Bu jihoz sovutuvchi gazdan (izobutan, R600a) foydalanadi. Garchi undagi gaz miqdori juda oz bo'lsa-da, u baribir yonuvchandir. Jihozni tashish, o'rnatish yoki undan foydalanish paytida undan gaz chiqsa va uchqun chiqishi kuzatilsa, bu yong'in, portlash yoki tan jarohatlariga olib kelishi mumkin.
- Jihoz yaqinida tez alanganuvchan yoki yonuvchan moddalardan (efir, benzol, spirt, boshqa kimyoviy moddalar, siqilgan suyuq gaz, yonuvchan aerosol, hasharotlarga qarshi purkaluvchi vosita, havo

tozalagich, pardozi vositasi va h.k.) foydalanmang yoki ularni saqlamang.

Chiqitga chiqarish

- Jihozni tashlab yuborayotganda uning tokchalarini va savatchalarini joyida qoldirgan holda, eshik qistirmasini olib tashlang va bolalarni jihozdan uzoq tuting.

O'ZBEKCHA

DIQQAT

DIQQAT

Kichik shaxsiy jarohatlarning xavfini kamaytirish, mahsulotning noto'g'ri ishlashi yoki mulkka shikast etishining xavfini kamaytirish uchun asosiy dastlabki ehtiyot choralarini ko'rilishi kerak, jumladan, quyidagilar:

O'rnatish

- Qutidan ochilganidan keyin, jihozni tashish vaqtida yuzaga kelishi mumkin bo'lgan shikastlar yo'qligini tekshiring.
- Sovutgich modda oqimini to'liq ishlashini ta'minlashi uchun kamida 3-4 soat kuting.

Ishlatish

- Muzlatgich bo'lmasidagi muzlagan oziq-ovqat mahsulotlari yoki uning metal qismlariga nam yoki xo'l qo'l bilan teginmang. Bu sovuq urishiga sabab bo'lishi mumkin.
- Harorati muzlash nuqtasidan pastroq haroratga tushadigan muzxona, tokchalar yoki muz idishiga shisha idishlar, butilka yoki banka solmang (ayniqsa ichida gazli ichimlik bo'lsa).
- Jihoz eshigining old tomonidagi toblangan shisha yoki polkalar ta'sir natijasida shikastlanishi mumkin. Agar u sinsa, unga qo'llaringiz bilan tegmang.

10 XAVFSIZLIK KO'RSATMALARI

- Jihoz eshiklari, kamerasi yoki tokchalariga osilmang yoki ustiga chiqmang.
- Eshik savatchalarida ortiqcha miqdordagi suv idishlari yoki likopchalar uchun idishlarni saqlamang.
- Jihoz eshigini ortiqcha kuch ishlatib ochib yopmang.
- Agar jihoz eshigining oshiq-moshig'i shikastlangan yoki noto'g'ri ishlayotgan bo'lsa, uni ishlatishdan to'xtating va vakolatli xizmat ko'rsatish markaziga murojaat qiling.
- Uy hayvonlari elektr kabeli yoki suv chiqadigan rezina quvurni kemirishiga yo'l qo'ymang.
- Muzlagan oziq-ovqat mahsulotlarini muzlatgich bo'lmasidan olinishi bilan oq iste'mol qilmang.
- Jihoz eshigini yoki eshikdagi eshikni ochib yopganda qo'l yoki oyog'ingiz qisilib qolmasligiga ishonch hosil qiling.

Texnik xizmat ko'rsatish

- Agar jihozga texnik xizmat ko'rsatmaydigan ichki LED-chiroq o'rnatilgan bo'lsa, uning qopqog'i yoki LED-chiroqning o'zini tuzatish yoki ta'mirlash maqsadida aslo chiqarib olmang. LG Electronics mijozlar uchun axborot markaziga murojaat qiling.
- Shisha tokchalar yoki qopqoqlarni sovuqligida issiq suv bilan tozalamang. Harorat birdan o'zgarishi tufayli ular darz ketishi mumkin.
- Polkalarni to'ntarilgan holda solmang. Polkalar yiqilib ketishi mumkin.
- Jihoz muzini tushirish uchun LG Electronics mijozlarni qo'llab quvvatlash markaziga murojaat qiling.
- Uzoq muddat elektr tarmog'idan tok kelmay qolgan paytda, muzlatgich bo'lmasidagi muz idishdagi muzni olib tashlang.

O'RNATISH

O'rnatishdan avval

O'lchamlar va oraliqlar

Tegishli buyumlar bilan oralig'i juda kichkina bo'lsa, muzlatish samarasi pasayishi va elektr xarajati ortishi mumkin. Jihozni o'rnatishda jihozning orqa tomoni bilan devor orasida kamida 50 mm oraliq qoldiring.

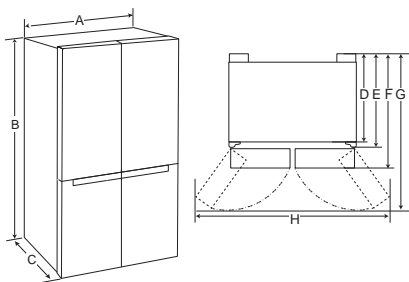

-	O'lchami (mm)
A	913
B	1790
C	735
D	620
E	691
F	735
G	1180
H	1635

Izoh

- Siz jihoz ichidagi yorliqni tekshirgan holda uning qanday turdagi jihoz ekanligini aniqlashingiz mumkin.

Atrof-muhit harorati

- Jihoz iqlim zonasiga bog'liq ravishda atrof-dagi haroratlarning cheklangan diapazonida ishlashga mo'ljallangan.
- Ichki haroratlarga jihoz o'rnatilgan joyi, atrof-muhitdagi harorat, eshikning qancha ochilib-yopilishi va boshqalar ta'sir ko'rsatadi.
- Iqlim sinfini pasport taxtachasida ko'rish mumkin.

Iqlim sinfi	Atrof-muhit harorati diapazoni °C
SN (Me'yordan past iqlim)	+10 - +32
N (O'rtacha iqlim)	+16 - +32
ST (Subtropikal)	+16 - +38 / +18 - +38**
T (Tropik)	+10 - +43* / +16 - +43 / +18 - +43**

* Avstraliya, Hindiston, Kenya

** Argentina

Izoh

- SN dan T gacha ko'rsatilgan moslamalar 10 °C - 43 °C atrof haroratida foydalanishga mo'ljallangan.

Anjomlar

*1 Bu xususiyat faqat ayrim modellarda mavjud.



① A gayka klyuchi*1

② B gayka klyuchi*1

12 O'RNATISH

Sovutgich va muzlatgich eshigini chiqarib olish

Agar kirish eshigingiz jihozni olib kirish uchun juda tor bo'lsa, jihozning eshiklarini yechib oling va jihozni yon tomonlama qilib u yerdan o'tkazing.

⚠ OGOHLANTIRISH

- Eshiklarni o'rnatish, chiqarib olishdan yoki jihozni tozalashdan avval elektr kabelini, uydagi elektr saqlagichi yoki avtomatik o'chirgichni tarmoqdan uzing. Ushbu ko'rsatmalarga amal qilmaslik o'lim, yong'in yoki tok urishiga sabab bo'lishi mumkin.

Muzlatish kamerasi eshigini chiqarib olish

- Jihozning yuqori qismidagi sharnir qopqog'idan burama mixni chiqarib oling. Qopqoqning old qismining tagida joylashgan ilgakni yassi uchli otvertka bilan ko'taring.

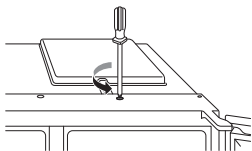

- Barcha sim bog'ichlari 1 ni uzing. Yerga ulash simi 2 ni bo'shating.

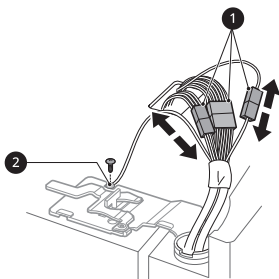

- Sharnir dastagi 5 ni soat strelkasiga qarama-qarshi yo'nalishda aylantiring. Yuqori sharnir

- ni sharnir dastagi lo'kidoni 3 dan tepaga ko'tarib bo'shating.

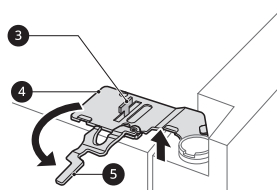

⚠ DIQQAT

- Sharnirni lo'kidonidan ko'tarib bo'shatishda eshikning oldinga qulab tushmasligi uchun ehtiyot bo'ling. Eshikni olish yoki o'rnatishda ikki yoki undan ortiq odam uni ushlab turishi tavsiya etiladi.

- Muzlatish kamerasi eshigini u tag qismdagi yig'ich sharniridan bo'shagunicha ko'taring.

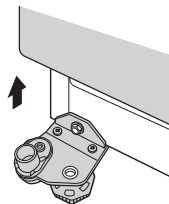

⚠ DIQQAT

- Eshikni tirnamaydigan yuzaga ich tomonini yuqoriga qaratgan holda qo'ying.

Sovutkich eshigini chiqarib olish

- 1 Barcha simli tirkovchi moslamalar ❶ ni uzing.

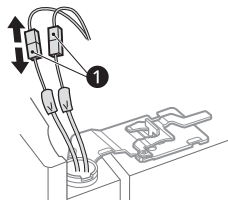

Izoh

- Modelga bog'liq ravishda sim bog'ichlar soni farq qilishi mumkin.

- 2 Sharnir dastagi ❷ ni soat strelkasiga qarama-yo'nalishda aylantiring. Yuqori sharnir ❸ ni sharnir dastagi lo'kidoni ❹ dan tepaga ko'tarib bo'shating.

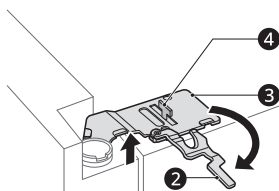

⚠️ DIQQAT

- Sharnirni sharnir dasdagi lo'kidonidan ko'tarib bo'shatishda eshikning oldinga qulab tushmasligi uchun ehtiyot bo'ling. Eshikni olish yoki o'rnatishda ikki yoki undan ortiq odam uni ushlab turishi tavsiya etiladi.

- 3 Sovutkich eshigini u tag qismdagi yig'ich sharniridan bo'shagunicha ko'taring.

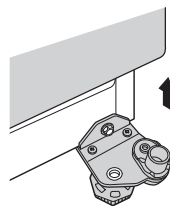

⚠️ DIQQAT

- Eshikni tirnamaydigan yuzaga ich tomonini yuqoriga qaratgan holda qo'ying.

Sovutgich va muzlatgich eshiklarini qayta joylash

Jihoz kirish eshigidan olib kirilganidan so'ng eshik olinishidagi tartibni teskari tarzda amalga oshirib, uning eshigini joylashtiring.

⚠️ DIQQAT

- Avval sovutkich eshigini o'rnatib.

Tekislash va eshikni tenglashtirish

Boshlashdan avval

Jihozning eshiklari notekis bo'lganida eshiklarni tenglashtirish uchun quyidagi ko'rsatmalarni bajaring.

Izoh

- Modelga bog'liq ravishda gayka klyuchi farq qilishi mumkin. Sizga A yoki B turdagi gayka klyuchi beriladi.

14 O'RNATISH

Izoh

- A turdagi gayka klyuchi

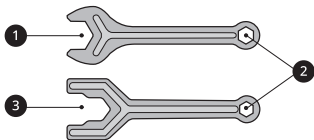

- B turdagi gayka klyuchi

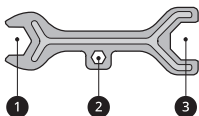

- Sovutkich og'ir va u mustahkam va qattiq yuzaga o'rnatilishi kerak.
- Ayrim taxta pollar xaddan tashqari egilgan hollarda tekislash bilan bog'liq qiyinchiliklarni yuzaga keltirishi mumkin.

Muzlatkich va sovutkich eshigi uchun eshikni tenglashtirish

Agar jihoz eshigi tekis ochilmayotgan bo'lsa, jihoz eshigi balandligidagi farqni yo'qotng.

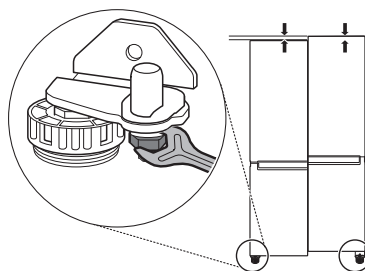

Jihozni tekis joylashtirish

Jihozda ikkita old tomondagi tekislash oyoqchalari mavjud. Old tomondan orqaga yoki yon tomonlar o'rtasidagi qiyalikni o'zgartirish uchun oyoqchalarni sozlang. Agar jihoz turg'un emasdek ko'rinsa yoki eshiklar oson yopilmasa, quyidagi ko'rsatmalardan foydalangan holda jihozning qiyaligini sozlang.

Tekislash oyoqchasini ko'tarish uchun chapga yoki pasaytirish uchun o'ngga burash orqali balandlikni sozlash uchun gayka klyuchi 1 dan foydalaning.

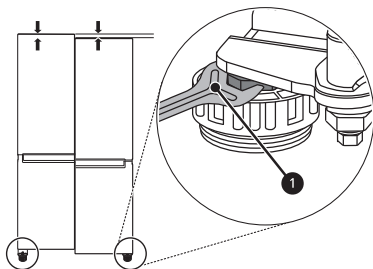

- 1 Uni chapga burash orqali gaykani bo'shatish uchun eshikni oching va gayka klyuchi 1 dan foydalaning.

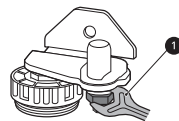

- 2 Sozlash sharniri boltini chapga yoki o'ngga burash orqali balandlikni sozlash uchun gayka klyuchi 2 dan foydalaning.

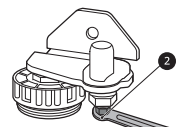

Izoh

- Pol tekis bo'lmaganida yoki u kuchsiz yoki yaxshi qurilmagan hollarda eshiklarni tekislab bo'lmaslik mumkin.

⚠️ DIQQAT

- Jihoz eshigi balandligini 3 mm dan ko'proqqa o'zgartirmang.

- 3 Gaykani o'ngga burash orqali qotirish uchun gayka klyuchi ❶ dan foydalaning.

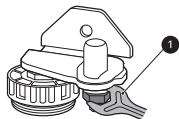

Izoh

- Pol tekis bo'lmaganida yoki u kuchsiz yoki yaxshi qurilmagan hollarda eshiklarni tekislab bo'lmaslik mumkin.
- Sovutkich og'ir va u mustahkam va qattiq yuzaga o'rnatilishi kerak.
- Ayrim taxta pollar xaddan tashqari egilgan hollarda tekislash bilan bog'liq qiyinchiliklarni yuzaga keltirishi mumkin.

Qurilmani yoqish

Jihozni ulash

Jihozni o'rnatgandan keyin elektr shnurini devordagi rozetkaga ulang. Bitta rozetkaga boshqa jihozlarni ulamang.

Izoh

- Rozetkaga elektr kabelini (yoki sanchqini) ulagandan so'ng, jihoz ichiga oziq-ovqat mahsulotlarini qo'yish uchun 3 yoki 4 soat kuting. Agar jihoz to'liq sovib olgunga qadar uning ichiga oziq-ovqat mahsulotlari solinsa, ular aynib qolishi mumkin.
- Jihozni o'chiring, rozetkadan elektr shnurini chiqaring.

Qayta joylashtirish uchun jihozni ko'chirish

Boshqa joyga joylashtirishga tayyorlash

- 1 Jihoz ichidagi barcha oziq-ovqat mahsulotlarini chiqarib oling.
- 2 Elektr shnuri vilkasini rozetkadan uzing, elektr shnurini jihozning orqa yoki ust tarafidagi elektr shnuri ilgagiga kirgizing va qotirib qo'ying.
- 3 Jihozni ko'chirish vaqtida uni yiqilib ketmasligi uchun polkalar va eshik dastasi kabi qismlarni tasma bilan mahkamlang.
- 4 Jihozni ikki yoki undan ko'proq kishi yordamida ehtiyotlik bilan siljiting. Jihozni uzoq masofaga tashiganda jihozni tik holda ushlang.
- 5 Jihozni o'rnatgandan keyin elektr shnurini elektr rozetkasiga ulang va jihozni yoqing.

16 Ishlatish

Ishlatish

Foydalanishdan avval

Ishlatish bo'yicha izohlar

- Agar eshiklari yaxshi yopilgan bo'lsa yoki yoz paytida namlik yuqori bo'lsa, jihoz eshiklarida muz hosil bo'lib qolishini foydalanuvchilar yodda tutishlari zarur.
- Jihoz tokchasi yoki eshik savatchasida saqlanayotgan oziq-ovqat mahsuloti bilan eshik orasida eshik bemalol yopilishi uchun yetarli joy bor ekanligiga ishonch hosil qiling.
- Eshikni uzoq vaqt ochib qo'yish jihoz bo'lmalardagi haroratning sezilarli darajada o'tishiga olib kelishi mumkin.
- Agar sovutish jihozi uzoq vaqt davomida bo'sh qoldirilsa, uni o'chiring, muzlarini eriting, tozalang, quriting va jihoz ichida mog'or hosil bo'lishining oldini olish uchun eshigini ochiq qoldiring.

Door Open Alarm (eshik ochishdagi ogohlantirish signali)

Agar eshik ochiq qolgan bo'lsa yoki 1 daqiqa ichida yaxshi yopilgan bo'lsa, 30 soniyalik tanaffus bilan 3 marta ogohlantirish signali chalinadi.

Izoh

- Barcha eshiklarni yopgandan keyin ham ogohlantirish signali chalinishda davom etsa, LG Electronics mijozlar uchun axborot markaziga murojaat qiling.

Failure Detection (nosozlikni aniqlash)

Jihoz ishlashi davomida muammolarni avtomatik tarzda aniqlashi mumkin.

Izoh

- Agar biror muammo aniqlanadigan bo'lsa, jihoz ishlashdan to'xtaydi va har qanday tugma bosilishidan qat'i nazar, xatolik kodi displeyda ko'rinib turaveradi.
- Agar displeyda xatolik kodi ko'rsatilsa, elektr ta'minotini o'chirmang. Darhol LG Electronics mijozlarga ma'lumotlar berish markaziga murojaat qiling va xatolik kodini ayting. Agar elektr ta'minotini o'chirsangiz, ma'lumotlar berish markazimizdagi ta'mirlash texnik xodimi muammoning sababini topishda qiynalishi mumkin.

Energiyani tejash bo'yicha maslahatlar

- Energiyadan eng samarali tarzda foydalanish uchun eshikdagi konteynerlar, tortma qutilar va polkalarning to'g'ri yig'ilganligiga ishonch hosil qiling.
- Saqlanayotgan oziq-ovqat mahsulotlari orasida yetarli bo'sh joy bo'lishiga ishonch hosil qiling. Bu sovuq havoning barobar taqsimlanishi va elektr toki uchun xarajatlarining kamroq bo'lishini ta'minlaydi.
- Terlash yoki muzlashning oldini olish maqsadida issiq oziq-ovqatni jihozga sovitilgandan keyin qo'ying.
- Oziq-ovqat mahsulotini muzlatgich bo'lmasida saqlaganda haroratni oziq-ovqat mahsulotida ko'rsatilgandan ko'ra pastroq qilib o'rnatning.
- Jihoz haroratini talab qilinganidan pastroq haroratga o'rnatmang.
- Sovutgich bo'lmasidagi harorat o'lchagich yaqiniga oziq-ovqat mahsulotlarini qo'ymang. O'lchagichdan kamida 3 sm masofa saqlang.
- Muzdan tushirishdan so'ng harorat ko'tarilishi borasida jihozning texnik tavsiflarida ma'lum chegaralar belgilanganiga e'tibor qarating. Harorat ko'tarilishi tufayli saqlanayotgan oziq-ovqat mahsulotiga bo'ladigan ta'sirni kamaytirmoqchi bo'lsangiz, saqlanayotgan oziq-

ovqat mahsulotlarini zichlab yoping yoki bir necha qavat qilib o'rab qo'ying.

- Jihozdagi avtomatik muzdan tushirish tizimi tufayli normal ishlash sharoitida bo'lma ichida muz hosil bo'lmaydi.

Mahsulotlarni yaxshi saqlash

- Noto'g'ri haroratda saqlanganda oziq-ovqat mahsulotlari muzlab qolishi yoki aynishi mumkin. Sovutkichni saqlanayotgan oziq-ovqatga mos bo'lgan haroratga o'rnatish.
- Muzlatilgan yoki sovutilgan oziq-ovqat mahsulotlarini zich yopiladigan idishlarda saqlang.
- Jihozga oziq-ovqat mahsulotini qo'yishdan avval uning iste'mol qilinishi mumkin bo'lgan muddati va yorlig'ini (saqlash bo'yicha ko'rsatmalar) tekshiring.
- Agar oziq-ovqat mahsuloti past haroratda tez aynib qoladigan bo'lsa, u mahsulotni uzoq muddat saqlamang.
- Muzlatilmagan oziq-ovqat mahsulotini bevosita muzlatilgan oziq-ovqat mahsulotiga tegib turadigan tarzda joylashtirmang. Agar har kuni muzlatish ko'zda tutiladigan bo'lsa, muzlatiladigan mahsulot miqdorini kamaytirish talab qilinishi mumkin.
- Sovutilgan yoki muzlatilgan oziq-ovqat mahsulotini darhol mos ravishda sovutgich yoki muzlatgich bo'lmasiga qo'ying.
- Xom go'sht va baliqni u boshqa oziq-ovqat mahsulotlariga tegmasligi yoki ustiga tushmasligi uchun sovutkichda mos idishlarda saqlang.
- Sovutilgan taomlar va boshqa oziq-ovqat mahsulotlarini sabzavotlar tortma qutisining tepasida saqlash mumkin.
- To'liq muzdan tushirilgan oziq-ovqat mahsulotini qayta muzlatmang. To'liq muzdan tushirilgan oziq-ovqat mahsulotini qayta muzlatish uning mazasi va ozuqaviylik darajasini pasaytiradi.
- Jihozni xaddan tashqari ortiqcha to'ldirib yubormang. Agar jihoz ortiqcha to'ldirib yuborilsa, sovuq havo mos darajada aylanmasligi mumkin.

- Issiq ovqatni qo'yishdan avval uni sovuting. Agar jihoz ichiga juda ko'p issiq oziq-ovqat mahsuloti qo'yiladigan bo'lsa, uning ichki harorati oshib ketishi va jihoz ichidagi boshqa mahsulotlarga salbiy ta'sir ko'rsatishi mumkin.
- Agar oziq-ovqat mahsuloti uchun juda past harorat o'rnatgan bo'lsangiz, u muzlab qolishi mumkin. Jihozda oziq-ovqat mahsuloti to'g'ri saqlanishi uchun talab qilingan haroratdan past haroratni o'rnatmang.
- Agar jihozda salqinlatish bo'lmasi mavjud bo'lsa, tarkibida suv miqdori ko'p bo'lgan meva-sabzavotlarni bunday bo'lmalarda saqlamang, chunki past harorat tufayli ular muzlashi mumkin.
- Elektr tarmog'ida uzilish bo'lsa, idoraga sim qoqing va uzilish qanchaga cho'zilishini so'rang.
 - O'chiq paytida eshigini ochmaslikka harakat qiling.
 - Elektr ta'minoti tiklangach, oziq-ovqat mahsulotlarining holatini tekshirib ko'ring.

Eng yuqori muzlatish quvvati

- Express Freeze** yangi mahsulotlar muzlatish bo'lmasiga joylashtirilishidan 7 soat avval yoqib qo'yilishi kerak.
- Havo aylanishi yaxshiroq bo'lishi uchun savatchalar va tokchalar kabi jihozning barcha ichki qismlarini o'z joyiga qo'ying.

Izoh

- Jihozning eng yuqori muzlatish quvvati sovutgich kamerasi yorlig'ida ko'rsatilgan.
- Eng yuqori muzlatish quvvati uchun muzlatish haroratini eng sovuq temperaturaga qo'ying.

Maksimal miqdordagi oziq-ovqat mahsulotlarini muzlatish

Agar katta miqdordagi oziq-ovqat mahsulotlari joylashtirilishi kerak bo'lsa, barcha muzlatish bo'lmasi tormalari jihozdan olib qo'yilishi va oziq-ovqat mahsulotlari bevositda muzlatish

18 Ishlatish

bo'lmasidagi muzlatish polkalariga joylashtirilishi kerak.

DIQQAT

- Tortmalarni chiqarib olish uchun avval tortmalardan oziq-ovqat mahsulotlarini chiqarib oling va keyin tortmalarni ehtiyotlik bilan tortib chiqaring. Bunday qilmaslik shikastlanishga yoki tortmalarning zararlanishiga olib kelishi mumkin.

Izoh

- Har bir tortma shakli turlicha bo'lishi mumkin, uni joyiga to'g'ri holatda qo'ying.

Mahsulot xususiyatlari

Jihozning ko'rinishi va uning qismlari uning modeliga qarab farqlanishi mumkin.

Korpus

*1 Bu xususiyat faqat ayrim modellarda mavjud.

ЎЗБЕКЧА

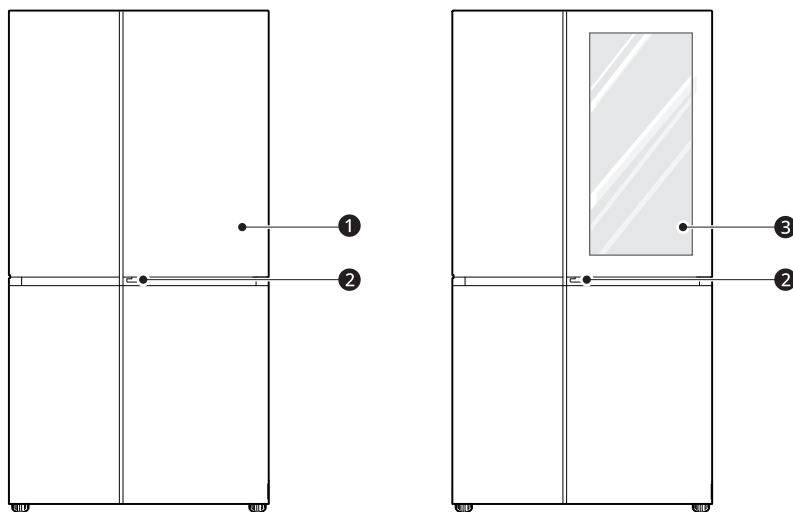

❶ Door-in-Door (eshikdagi eshik)*1

Bu olish oson bo'lishini talab qiluvchi tez-tez foydalaniladigan buyumlar uchun qulay saqlash sohasidir.

❷ Door-in-Door (eshikdagi eshik) dastagi*1

Door-in-Door (Eshikdagi eshik)ni ochadi.

❸ InstaView Door-in-Door (eshikdagi eshik)*1

The InstaView Door-in-Door (Eshikdagi eshik) bo'lmasi odatiy ishlatiladigan oziq-ovqat mahsulotlarini oson olish imkoniyatini beradi.

20 Ishlatish

Ichki qism

*1 Bu xususiyat faqat ayrim modellarda mavjud.

Door in Door Modeli:

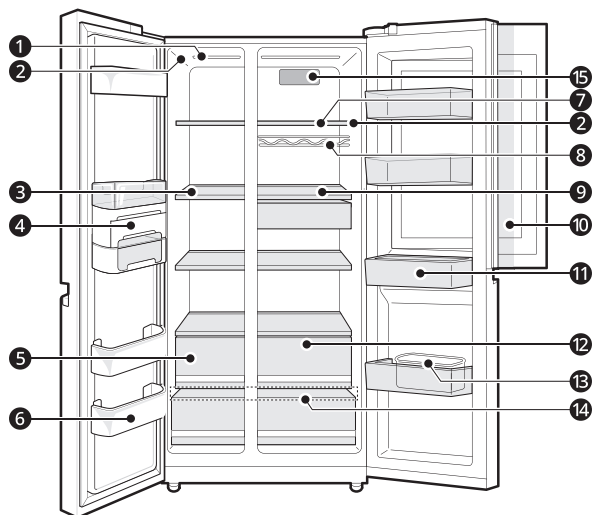

InstaView Door in Door Modeli:

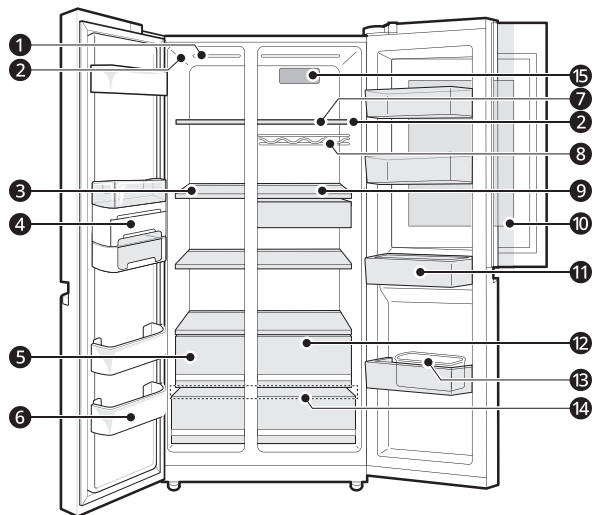

1 LED-chiroq

Jihoz eshigi ochilganda uning ichidagi LED-chiroqlar yonadi.

2 Harorat o'lchagich*¹

Bu o'lchagich sovutkich bo'lmasidagi haroratni o'lchaydi.

- Haroratni aniq o'lchash uchun oziq-ovqat mahsulotini bu o'lchagichga yaqin qo'ymang.

3 Muzlatgich polkasi

Go'sht, baliq va muzqaymoq singari muzlatilgan oziq-ovqat mahsulotlari saqlanishi uchun mo'ljallangan.

- Oziq-ovqatlarni tez muzlatish uchun, tokchani eng tepasidagi chap tomonida saqlang. Agar ko'proq oziq-ovqatni saqlamoqchi bo'lsangiz, tepadan boshlab tokchaga joylashtiring. Oziq-ovqat ushbu zonada eng tez muzlaydi.

4 Muz Tayyorlagich*¹

Bu yerda muz qo'lda boshqarilib tayyorlanadi va saqlanadi.

5 Muzlatgich tortma qutisi*¹

Uzoqroq saqlash uchun muzlatilgan oziq-ovqat mahsulotlari joylashtiriladi.

6 Muzlatgich eshigi savatchasi

Kichik idishlardagi muzlatilgan oziq-ovqatlarni saqlaydi. Bu yerda muzqaymoq yoki uzoq vaqt saqlanadigan oziq-ovqatlarni saqlamang.

7 Sovutgich tokchasi

Sovutilgan oziq-ovqat mahsulotlari va yangi oziq-ovqat mahsulotlarini saqlaydi.

- Namligi yuqori bo'lgan oziq-ovqatlarni tokchani old tomonida saqlaydi.
- Tokchaga boshqa balandlikdagi murvatni qo'yish bilan bu tokcha balandligini o'zgartirish mumkin.
- Jihzdagi tokchalar soni uning modeliga qarab o'zgarishi mumkin.

8 Butilkalar polkasi*¹

Butilkalar polkasidan foydalanib konteynerlar va uzun butilkalarni saqlaydi.

⚠️ DIQQAT

- Past bo'yli butilkalar yoki idishlarni joylashtirmang. Bu buyumlar yiqilib tushishi va jarohatlanish yoki jihazning zararlanishiga olib kelishi mumkin.

9 Gazaklar tortma qutisi*¹

Butilkalar polkasidan foydalanib konteynerlar va uzun butilkalarni saqlaydi.

10 Door-in-Door (Eshikdagi eshik) bo'lmasi*¹

Ichimliklar va gazaklar kabi ko'p foydalaniladigan oziq-ovqat mahsulotlar saqlanadi.

11 Sovutgich eshigi savatchasi

Sovutilgan oziq-ovqat mahsulotlari, ichimliklar va sous idishlari bu yerda saqlanishi mumkin.

12 Sovutgich tortmasi

Meva sa sabzavotlar imkon qadar uzoq muddat barraligini saqlab qolishi uchun saqlanadi.

13 Tuxum qutisi*¹

Tuxumlar saqlanadi.

22 Ishlatish

- Undan muz chelagi sifatida foydalanmang yoki uni sovutkich yoki sabzavotlar tortma qutisining ustidagi polkaga joylashtirmang.

14 Pastki torma qopqog'i

Bu pastki torma qopqog'i.

⚠️ DIQQAT

- Pastki tokchanning old tomonida hech qanday narsalarni saqlamang. Ular tushib ketib zarar yetkazishi yoki jihozni shikastlashi mumkin.

15 Havo filtri*1

Sovutgich bo'lmasi ichidagi noxush hidlarni kamaytiradi.

Boshqaruv paneli

Jihozdagi boshqaruv paneli uning modeliga qarab o'zgarishi mumkin.

Boshqaruv paneli va funksiyalar

*1 Bu xususiyat faqat ayrim modellarda mavjud.

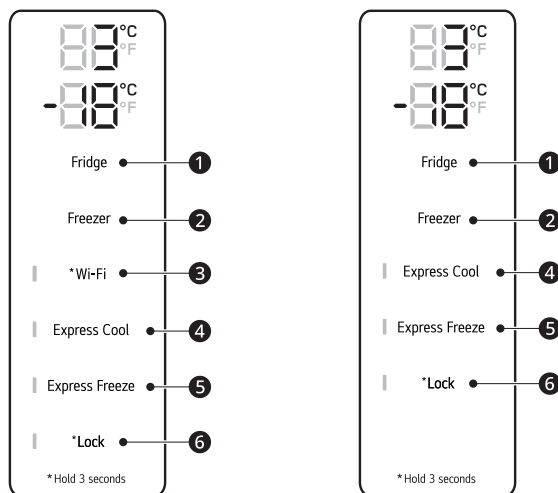

1 Fridge

1 °C dan 7 °C gacha oraliqdagi kerakli haroratni tanlash uchun bu tugmani qayta-qayta bosning.

- Sovutkichning sukut bo'yicha harorati 3 °C.

Izoh

- Joriy ichki harorat jihoz ichidagi oziq-ovqat mahsuloti holatiga qarab o'zgaradi, chunki ko'rsatilgan o'rnatilgan harorat jihozning joriy harorati emas, balki ko'zlangan haroratidir.

2 Freezer

-23 °C dan -15 °C gacha oraliqdagi kerakli haroratni tanlash uchun bu tugmani qayta-qayta bosing.

- Muzlatish kamerasining sukut bo'yicha harorati -18 °C.

3 Wi-Fi*1

Bu tugma jihozni uydagi Wi-Fi tarmog'iga ulashga imkon beradi. **LG ThinQ** ilovasining dastlabki o'rnatish bo'yicha ma'lumotlar olish uchun Smart funksiyalar bo'limiga qarang.

4 Express Cool

Bu funksiya sabzavotlar, mevalar kabi katta miqdordagi oziq-ovqat mahsulotlarini tez sovutishi mumkin.

- Bu funksiya mazkur tugmani har bosganingizda navbatma-navbat o'chib yonadi.
- Bu funksiya ma'lum vaqt o'tganidan so'ng avtomatik tarzda o'chadi.

5 Express Freeze

Bu funksiya ko'p miqdordagi muz yoki muzlagan oziq-ovqat mahsulotlarini tez muzlatish imkonini beradi.

- **Express Freeze** tugmasini funksiyani 20 soatga faollashtirish uchun bosing. Ushbu funksiya 20 soatdan keyin avtomatik tarzda o'chadi.
- Bu funksiya mazkur tugmani har bosganingizda navbatma-navbat o'chib yonadi.
- Bu funksiya ma'lum vaqt o'tganidan so'ng avtomatik tarzda o'chadi.

6 Lock

Displaydagi qulf funksiyasi qolgan barcha tugmachalarni o'chirib qo'yadi.

- Boshqaruv paneli tugmalarini qulflab qo'yish uchun **Lock** tugmasining chirog'i yongunicha va funksiya faollashtirilgunicha 3 soniya bosib turing.
- Bu funksiyasi o'chirib qo'yish uchun **Lock** tugmasini tugmasining chirog'i yongunicha va funksiya faolsizlashtirilgunicha 3 soniya bosib turing.

Izoh

- Ko'rsatilayotgan temperatura - bu qurilma ichidagi maqsadli harorat va jihoz ichidagi haqiqiy temperatura emas.
- Jihoz ichidagi haqiqiy harorat quyidagi faktorlarga bog'liq: oziq-ovqat miqdori, eshik qancha vaqt ochilgani, qurilma qayerda joylashgani. Ushbu omillarga qarab haroratni o'rnating.
- Energiyani tejash uchun boshqaruv paneli avtomatik ravishda o'chadi.
- Jihoz energiya tejash rejimida bo'lganida eshik ochilgunicha yoki birorta tugma bosilgunicha display o'chiq holda qoladi. Yonganidan keyin display 20 soniya yoniq holda qoladi.
- Jihozni tozalash davomida biror barmoq yoki teri boshqaruv paneliga tegib ketsa, ushbu tugma funksiyasi ishga tushib ketishi mumkin.
- Bu jihoz yerga ulanishdan faqat funksional maqsadlarda foydalanadi.

24 Ishlatish

InstaView

Bu xususiyat faqat ayrim modellarda mavjud.

InstaView Eshikdagi eshikdan foydalanish

InstaView Door in Door funksiyasi sovutgich eshigini ochmasdan chanqovbosti ichimliklar va gazaklar kabi tez-tez olinadigan mahsulotlar kamayib qolganini ko'rish imkonini beradi.

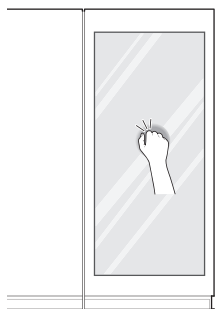

- 1 Door in Door** ichidagi LED-chiroqni yoqish yoki o'chirish uchun oynani ikka marta taqillating.
- LED-chiroq o'n soniyadan so'ng avtomatik tarzda o'chadi.

⚠️ DIQQAT

- Jihoz eshigidagi eshik ochiq turganda uning eshigini ochmang yoki jihoz eshigi ochiq turganda uning eshigidagi eshigini ochmang. Eshikdagi eshik jihoz qirrasiga qisilib qolishi va buzilishi mumkin.

Izoh

- InstaView Door in Door** funksiyasi muzlatgichning chap yoki o'ng eshigini yopgandan keyin 2 soniya ichida va muz ulashgich ishlaganida bir zumda o'chiriladi.
- Oynaning markaziga yaqinroq joyini taqillating. Oynaning chetraq qismini taqillatganda **InstaView Door in Door** funksiyasi yaxshi ishlamasligi mumkin.

- Taqillatish ovozi eshitilgudek qilib qattiq taqillating.
- Sovutgich yaqinida qattiq ovoz chiqqudek bo'lsa ham **InstaView Door in Door** funksiyasi ishga tushib ketishi mumkin.
- Shisha eshikni quruq latta bilan tozalang. Qotib qolgan dog'larni ketkazish uchun lattani iliq suv yoki shisha tozalagich bilan biroz namlang. Shisha tozalash vositasini to'g'ridan-to'g'ri shisha eshikka sepmang.

Door-in-Door (eshikdagi eshik)

Bu xususiyat faqat ayrim modellarda mavjud.

Eshikdagi eshikdan foydalanish

Ichki bo'lmani yopib turgan eshik ochilishi uchun eshik tagidagi dastakni yuqoriga torting.

Eshikdagi eshik ichiga oziq-ovqat mahsulotlarini tartib bilan solish uchun yetarlicha bo'sh joy va atrofidagi savatchalar bor.

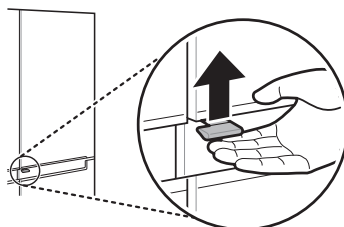

⚠️ DIQQAT

- Jihoz eshigidagi eshik ochiq turganda uning eshigini ochmang yoki jihoz eshigi ochiq turganda uning eshigidagi eshigini ochmang. Eshikdagi eshik jihoz qirrasiga qisilib qolishi va buzilishi mumkin.

Tortmasi

⚠️ DIQQAT

- Ularni chiqarib olishdan avval doimo tortmalarni bo'shating va ularni chiqarib olish va qayta joylashda ikkala qo'ldan foydalaning.
- Tortma qutilarni chiqarib olish va qayta joylashtirishdan avval sovutgich eshiklarining to'liq ochilganligiga ishonch hosil qiling.

- 2 Sabzavotlar tortmasini tepaga ko'taring va tashqariga chiqarib oling.

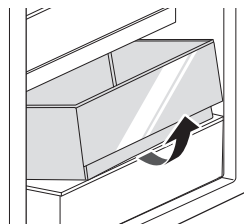

O'ZBEKCHA

Sabzavot tortmasidan foydalanish

Bu xususiyat faqat ayrim modellarda mavjud. Dastakni har ikkala yo'nalishda surish orqali sabzavotlarni yangi saqlash tortma qutisidagi namlikni boshqarish mumkin.

- Agar chap tomonga siljitsila, havo yo'naltirgichi ochiladi va namlikni kamaytirish uchun havoning tortma orqali aylanishiga imkon beradi.
- Agar o'ng tomonga siljitsila, havo yo'naltirgichi yopiladi va hozirda sabzavotlarni yangi saqlash tortma qutisida mavjud bo'lgan har qanday hamlik ushlab qolinadi.

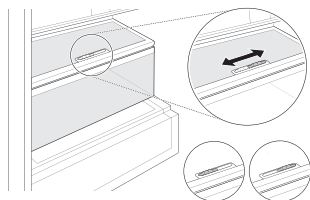

- 3 Tortmani chiqarib olish jarayoniga teskari tartibda qayta joylashtiring.

⚠️ DIQQAT

- Ularni chiqarib olishdan avval doimo tortmalarni bo'shating va ularni chiqarib olish va qayta joylashda ikkala qo'ldan foydalaning.
- Tortma qutilarni chiqarib olish va yig'ishdan avval sovutkich eshiklarining to'liq ochilganligiga ishonch hosil qiling.

Tokcha

⚠️ DIQQAT

- Shisha tokchalar og'ir. Ularni chiqarib olishda o'ta ehtiyot bo'ling.
- Shisha tokchalarni sovuqligida issiq suv bilan tozalamang. Harorat birdan o'zgarishi tufayli tokchalar sinishi mumkin.

Tortmalarni chiqarib olish/ qayta joylash

- 1 Tortma ichidagi narsalarni olib qo'ying. Sabzavot tortmalarining dastasidan ushlang va ularni ehtiyotlik bilan tashqariga torting.

Polkani chiqarib olish/qayta joylash

- 1 Polkaning old tomonini qiyshaytiring va keyin polkani tekis qilib ko'taring.

26 Ishlatish

2 Polkani tashqariga torting.

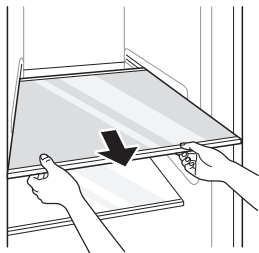

3 Olib tashlash jarayonining aksini bajargan holda uni o'z joyiga o'rnatng.

⚠️ DIQQAT

- Shisha tokchalar og'ir. Ularni chiqarib olishda o'ta ehtiyot bo'ling.
- Shisha tokchalarni sovuqligida issiq suv bilan tozalamang. Harorat birdan o'zgarishi tufayli tokchalar sinishi mumkin.
- Polkalarining har ikkala tomonining bit tekislikda joylashganligiga ishonch hosil qiling. Bunday qilmaslik polkaning yiqilib ketishi yoki oziq-ovqatlarning to'kilib ketishiga olib kelishi mumkin.

- Agar sovutkich eshigi tez-tez ochilsa, iliq havo muzlatish bo'lmasiga kiradi. Muz hosil qilish uchun uzoqroq vaqt talab qilinishi mumkin.
- Muz tayyorlagichni kuch bilan qiyshaytirmaslik uchun ehtiyot bo'ling, chunki u sinib ketishi mumkin.
- Muzni muz saqlash chelagida muzlatmang. Chelak yorilib ketishi va jihozga zarar yetkazishi yoki odamni jarohatlashi mumkin.

Muz tayyorlagichdan foydalanish

*1 Bu xususiyat faqat ayrim modellarda mavjud.

A turdagi muz tayyorlagich *1

1 Muz idishning dastasidan ushlab torting va chiqarib oling.

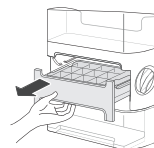

2 Muz idishni suv chizig'igacha ichimlik suvi bilan to'ldiring.

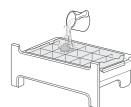

3 Muz idishni o'z joyiga ehtiyotlik bilan qayta joylashtiring.

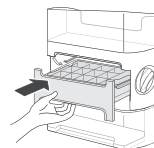

Muz Tayyorlagich

Muz tayyorlagichdan foydalanishdan avval

⚠️ OGOHLANTIRISH

- Faqat muz idish yoki suv chiqarish uskunasinigina ichimlik suvi bilan to'ldiring.

Izoh

- Odatda jihoz datslabki o'rnatilgandan so'ng taxminan 48 soat o'tganidan keyin muz tayyorlagich muz ishlab chiqaradi.
- Agar yarim muzlatilgan muz mus saqlash chelagiga solinsa, muz kubchalari bir-birlariga yopishib qolishi mumkin. Muz tayyorlash uchun -20 °C haroratda 4 soat vaqt talab qilinadi.

- 4 Muz tayyorlagich dastasini soat strelkasiga qarama-qarshi yo'nalishda aylantiring.



- 5 Muz saqlash chelagini bir oz ko'taring va chiqarib oling.



B turdagi muz tayyorlagich*1

- 1 Muz idishni ichidagi ichimlik suvi bilan birgalikda muzlatish bo'lmasiga joylashtiring.



- 2 Suv muzlaganidan keyin muz idishni uchlaridan ushlang va astalik bilan qiyshaytiring.



Izoh

- Agar muz tayyorlagich yoki muz saqlash chelagidan foydalanmasangiz, muzlatish kamerasi ichida ko'proq joy hosil qilish uchun uni olib qo'yishingiz mumkin.

Eshik savatchasi

Eshik savatchasini chiqarib olish/qayta joylash

- 1 Savatchaning har ikkala tomonini ushlang va tepaga ko'targan holda uni chiqarib oling.

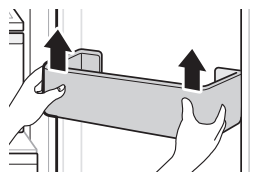

- 2 Eshik savatchalarini chiqarib olish jarayoniga teskari tartibda qayta joylashtiring.

ЎЗБЕКЧА

28 AQLLI FUNKSIYALAR

AQLLI FUNKSIYALAR

LG ThinQ ilovasi

Bu xususiyatdan faqat Wi-Fi ga ega bo'lgan modellarda foydalanish mumkin.

LG ThinQ ilovasi smartfondan foydalanib jihoz bilan aloqa qilishga imkon beradi.

LG ThinQ ilovasi xususiyatlari

Qulay aqlli funksiyalar yordamida smartfon orqali jihozga ulaning.

Smart Diagnosis

- Agar sizda ilovadan foydalanishda muammolar bo'lsa, ushbu aqlli tashxislash xususiyati muammoni tashxislashda yordam beradi.

Sozlanmalar

- Jihozda va ilovada turli parametrlarni qo'yish imkonini beradi.

Izoh

- Agar simsiz marshrutizator, Internet xizmati provayderi yoki parolni o'zgartirsangiz, ro'yxatga olingan jihozni **LG ThinQ** ilovasidan o'chiring va uni qaytadan ro'yxatdan o'tkazing.
- Mahsulot sifatini oshirish maqsadida foydalanuvchiga oldindan ogohlantirishsiz ilovaga o'zgartirishlar kiritilishi mumkin.
- Rusumga bog'liq ravishda xususiyatlar o'zgarishi mumkin.

LG ThinQ ilovasidan foydalanishdan avval

- 1 Jihoz va simsiz router (Wi-Fi tarmoq) orasidagi masofani tekshiring.
 - Agar jihoz va simsiz router orasidagi masofa juda uzoq bo'lsa, signal kuchi pasayadi. Ulanish uzoq vaqt talab qilishi yoki o'rnatish muvaffaqiyatsiz bo'lishi mumkin.

- 2 Smartfoningizda **Mobil internet** yoki **Uyali aloqani** faolsizlantiring.

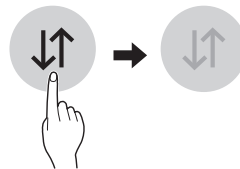

- 3 Smartfoningizni simsiz routerga ulang.

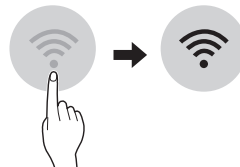

Izoh

- Wi-Fi ulanishini tekshirish uchun boshqaruv panelida Wi-Fi indikatori yoqilganligini ko'ring.
- Bu jihoz faqat 2.4 GGS chastotali Wi-Fi tarmoqlarda ishlaydi. Tarmoq chastotasini tekshirish uchun internet-provayderingizga murojaat qiling yoki simsiz router qo'llanmasiga qarang.
- **LG ThinQ** tarmoqqa ulanish muammolari yoki tarmoqda yuzaga kelgan har qanday nosozlik, noto'g'ri ishlash yoki xatolarni bartaraf qilish uchun mo'ljallanmagan.
- Agar jihozlar Wi-Fi tarmog'iga ulana olmasa, muammo jihoz routerdan uzoqda joylashganligi sababli yuzaga kelgan bo'lishi mumkin. Wi-Fi signalini kuchaytirish uchun Wi-Fi retranslyator (signal kuchaytirgich) sotib oling.
- Uydagi tarmoq muhitiga qarab Wi-Fi ulanishi o'rnatilmasligi yoki uzilib qolishi mumkin.
- Internet ta'minotchisiga qarab, tarmoq ulanishida muammolar yuzaga kelishi mumkin.
- Atrofdagi simsiz aloqa muhiti tufayli simsiz tarmoq xizmati sekin ishlashi mumkin.
- Simsiz signal uzatilishida muammo bo'lsa, jihoz tarmoqqa ulana olmaydi. Jihozni o'chiring va yana urinib ko'rishdan avval taxminan bir daqiqa kuting.

- Agar simsiz routingizda himoya devori yoniq bo'lsa, himoya devorini o'chiring yoki uni istisnolar ro'yxatiga kiriting.
- Simsiz tarmoq nomi (SSID) inglizcha harflar va raqamlar birikmasidan iborat bo'lishi lozim. (Maxsus belgilarni ishlatmang)
- Smartfonning foydalanuvchi interfeysi (UI) mobil operatsion tizim (OS) va ishlab chiqaruvchiga qarab farq qilishi mumkin.
- Agar routingning xavfsizlik protokoli **WEP** qilib belgilangan bo'lsa, tarmoqni sozlay olmasligingiz mumkin. Uni boshqa xavfsizlik protokoliga o'zgartiring (**WPA2** tavsiya etiladi) va jihozni yana registratsiya qiling.

Simsiz LAN moduli xarakteristikasi

Rusum	LCW-004
Chastota ko'lami	2412-2472 MGts
Chiqish quvvati (Maks.)	IEEE 802.11 b: 17.82 dBm
	IEEE 802.11 g: 17.72 dBm
	IEEE 802.11 n: 16.61 dBm

O'ZBEKCHA

Mikrodastur versiyasining simsiz funksiyasi: V 1.0
Foydalanuvchiga xavfsiz bo'lishi uchun ushbu qurilma bilan inson o'rtasida kamida 20 sm oraliq qoldirilgan holda o'rnatilishi va ishlatilishi kerak.

LG ThinQ ilovasini o'rnatish

Smartfonda Google Play Store yoki Apple App Store do'konlaridan **LG ThinQ** ilovasini qidiring. Ilovani yuklab olish va o'rnatish ko'rsatmalariga amal toping.

Wi-Fi tarmog'iga ulanish

Wi-Fi tugmasi **LG ThinQ** bilan ishlatilganda sovutkichni uydagi Wi-Fi tarmoqqa ulaydi. Wi-Fi indikatorini sovutkichning tarmoqqa ulanish holatini ko'rsatadi. Sovutgich Wi-Fi tarmoqqa ulansa, bu Wi-Fi indikatorini miltillaydi.

- **Moslamani ilk ro'yxatga olish**
Moslamani ro'yxatga olish uchun **LG ThinQ** ilovasini ishga tushiring va undagi ko'rsatmalarni bajaring.
- **Moslamani qayta ro'yxatga olish yoki boshqa foydalanuvchini ro'yxatga olish**
Vaqtincha o'chirib qo'yish uchun **Wi-Fi** tugmasini 3 soniya bosib turing. Moslamani ro'yxatga olish uchun **LG ThinQ** ilovasini ishga tushiring va undagi ko'rsatmalarni bajaring.

Izoh

- Wi-Fi funksiyasini faolsizlantirish uchun **Wi-Fi** tugmasini 3 soniya bosib turing. Wi-Fi indikatorini o'chadi.



Ochiq manba dasturi eslatmasi

GPL, LGPL, MPL va boshqa ochiq manba litsenziyalari ostida mahsulotda mavjud bo'lgan manba kodini olish uchun <https://opensource.lge.com> saytiga tashrif buyuring.

Ochiq turdagi kodlarga qo'shimcha ravishda barcha tegishli litsenziya shartlari, kafolatlarining rad qilinishlari va mualliflik huquqlari to'g'risidagi bildirishnomalarni ham yuklab olish mumkin.

LG Electronics opensource@lge.com manziliga so'rov yuborilgan hollarda bunday yetkazib berish xarajatlarini (jumladan, media, jo'natish va qayta ishlash xarajatlari) qoplovchi to'lov evaziga CD-ROM orqali ham ochiq turdagi kodni yetkazib beradi. Bu taklif mahsulotni yetkazib berilgandan so'ng uch yil ichida amal qiladi. Bu taklif ushbu ma'lumotni olgan har kim uchun amal qiladi.

Smart diagnostika

Bu xususiyatdan faqat  yoki  logotipiga ega bo'lgan modellarda foydalanish mumkin.

Jihozingiz bilan muammolarni tashxislash va hal qilish uchun shu xususiyatdan foydalaning.

Izoh

- LGEga xos bo'lmagan sabablar tufayli Wi-Fi ning mavjud emasligi, Wi-Fi ning uzilishi, mahalliy

30 AQLLI FUNKSIYALAR

ilovalar do'konining siyosati yoki ilovaning mavjud emasligi kabi tashqi omillar tufayli xizmat ishlamasligi mumkin.

- Bu xususiyat avvaldan xabar berilmasdan turib o'zgartirilishi va qayerda joylashganligingizga bog'liq ravishda boshqacha bo'lishi mumkin.

Muammolarni tashxislash uchun LG ThinQ ilovasidan foydalanish

Agar sizda Wi-Fi bilan jihozlangan qurilmangiz bilan bo'liq muammo bo'lsa, u nosozliklarni bartaraf qilish ma'lumotlarini **LG ThinQ** ilovasidan foydalanib smartfonga o'tkazishi mumkin.

- **LG ThinQ** ilovasini ishga tushiring va menyuda **Smart Diagnosis** xususiyatini tanlang. **LG ThinQ** ilovasida tashxislash uchun berilgan ko'rsatmalarni bajaring.

Muammolarni tashxislash uchun Audible Diagnosis xususiyatidan foydalanish

Ovozli diagnostika usulidan foydalanish uchun quyidagi ko'rsatmalarni bajaring.

- **LG ThinQ** ilovasini ishga tushiring va menyuda **Smart Diagnosis** xususiyatini tanlang. **LG ThinQ** ilovasida eshitish orqali tashxislash uchun berilgan ko'rsatmalarni bajaring.

- 1 Qulflash uchun **Lock** tugmasini bosing.
 - Agar displey 5 daqiqadan ortiq vaqt qulflanib turgan bo'lsa, qulfni faolsizlantirishingiz va keyin uni qaytadan faollashtirishingiz kerak.

- 2 Sovitkich eshigini ochib, telefonni yuqori o'ngdagi karnay teshigiga yaqinlashtiring.

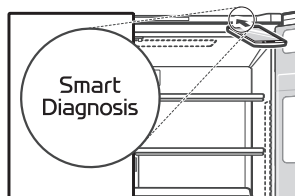

- 3 Telefoningizni ma'lumotlar o'tkazish yakunlangunicha karnayga ushlab turgan holda **Freezer** tugmasini uch soniya yoki ko'proq vaqt bosib turing.

- 4 Ma'lumotlarni o'tkazish yakunlangandan keyin tashxis ilovada ko'rsatiladi.

Izoh

- Eng yaxshi natijalarni olish uchun tovushlar o'tkazilayotganda telefonni qimirlatmang.

TEXNIK XIZMAT KO'RSATISH

Tozalash

Tozalash bo'yicha umumiy maslahatlar

- Muzlatish kamerasiga oziq-ovqat mahsulotlari joylashtirilgan holda qo'lda muzdan tushirish, jihozga texnik xizmat ko'rsatish yoki uni tozalashni bajarish oziq-ovqat mahsulotlari haroratining ko'tarilishiga va ularning yaroqlilik muddatlarining kamayishiga olib kelishi mumkin.
- Oziq-ovqat mahsulotlariga tegib turadigan barcha yuzalarni muntazam ravishda tozalab turing.
- Jihoz ichki tarafi va tashqarisini tozalayotganda uni dag'al cho'tka, tish pastasi yoki yonuvchan materiallar bilan artmang. Tarkibida yonuvchan moddalar bo'lgan vositalardan foydalanmang. Bu jihoz rangining o'chishi yoki shikastlanishiga sabab bo'lishi mumkin.
 - Yonuvchan moddalar: spirt (etanol, metanol, izopropil spirti, izobutil spirti va hk.), eritgich, oqartirgich, benzin, yonuvchan suyuqlik, abraziv va h.k.
- Tozalagandan so'ng elektr kabeli shikastlanmaganini tekshirib ko'ring.

Jihoz tashqi qismini tozalash

- Jihozning tashqarisidagi havo ventilyatsiya tirqishlarini changyutgich yordamida tozalaganda elektronika qismlariga zarar yetkazishi yoki elektr toki urishiga olib kelishi mumkin bo'lgan har qanday statik elektr tokining oldini olish uchun elektr shnuri rozetkadan uzib qo'yilishi kerak. Qurilmaning ishonchli va tejamkor tarzda ishlashini saqlab qolish uchun orqa va yon tomondagi ventilyatsiya qoplamalarini muntazam tozalab turish tavsiya qilinadi.
- Jihozning tashqi tomondagi havo ventilyatsiya tirqishlarini toza saqlang. Havo ventilyatsiya tirqishlarining to'silib qolishi yong'inga yoki jihozning shikastlanishiga olib kelishi mumkin.

- Jihozning tashqi qismi uchun toza gubka yoki yumshoq mato va iliq suvda eritilgan yumshoq kir yuvish vositasidan foydalaning. Dag'al yoki qattiq tozalash vositalaridan foydalanmang. Yumshoq latta bilan yaxshilab quring. Zanglamaydigan po'latdan qilingan eshiklarni tozalaganda zararlangan matolardan foydalanmang. Maxsus matodan foydalaning va kristall bilan bir yo'nalishda arting. Bu yuzaning dog'lanishi va tiralishini kamaytirishga yordam beradi.

Jihoz ichki qismini tozalash

- Tan jarohati yoki jihoz buzilishining oldini olish uchun tokcha yoki tortmani olib tashlashdan avval u tokcha yoki tortmadan barcha oziq-ovqat mahsulotlarini olib tashlang. Aks holda joylashtirilgan mahsulotlarning og'irligi tufayli jarohat olish mumkin.
- Tokcha va tortmalarni oling va ularni suv bilan tozalang, shundan so'ng ularni o'z joyiga qo'yishdan oldin yaxshilab quring.
- Eshik qistirmalarini yumshoq nam latta bilan muntazam tarzda artib turing.
- Eshik savatchasiga oqqan narsalar va dog'lar tozalanishi zarur, chunki ular savatchaning saqlash xususiyatiga zarar yetkazishi va hatto, buzishi ham mumkin.
- Idish yuvish mashinasidagi polkalar yoki konteynerlarni tozalamang. Bu qismlar issiqlik tufayli deformatsiyalanishi mumkin.
- Jihozdagi avtomatik muzdan eritish tizimi normal ishlash sharoitida bo'lma ichida muz to'planmasligini ta'minlaydi. Foydalanuvchilar uni qo'lda muzdan eritishlariga hojat yo'q

Konteyner qopqog'ini tozalash

Kondensator qoplamasi va ventilyatorlarni tozalash uchun chyotkali changyutgichdan foydalaning. Kondensator g'altagi sohasi panel qoplamasini chiqarib olmang.

32 TEXNIK XIZMAT KO'RSATISH

Ishlatish samaradorligini ushlab turish uchun biz buni har 12 oyda bir marta bajarishni tavsiya qilamiz.

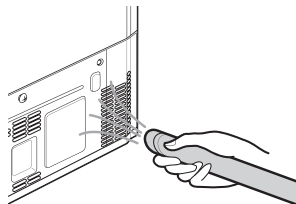

Dezodorant

Dezodoratorni qayta ishlatish

Dezodoratoridan hidlarni olib tashlagach uni qayta ishlatishingiz mumkin.

1 Sovutgich tortmasini tortib oling.

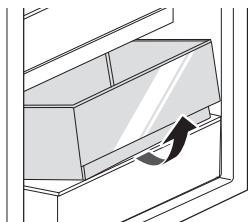

2 Dezodoratoridagi vintni burang.

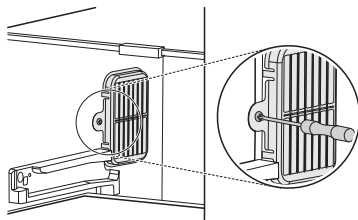

3 Dezodoratoridagi ilgichlarga bosib chiqarib olasiz.

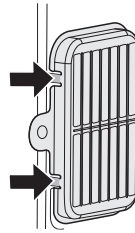

4 Soch quritgich yordamida yoki oftobda qoldirib dezodoratorni quriting.

- Dezodoratorning xushbo'ylashtirish samaradorligini oshirish uchun tabiiy palma yog'ochidan tayyorlangan kukun ishlatiladi. To'kilsa ham zarari yo'q. Sochiq yoki mato bilan artib yuboring.

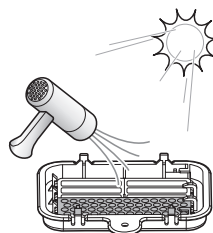

⚠️ DIQQAT

- Dezodoratorni suv bilan yuva ko'rmang.

NOSOZLIKLARNI BARTARAF ETISH

Servis markaziga qo'ng'iroq qilishdan avval

Sovutish

O'ZBEKCHA

Alomatlari	Mumkin bo'lgan sababi va yechimi
Jihoz sovitmayapti yoki muzlatmayapti.	Elektr tokida uzilish bormi? <ul style="list-style-type: none"> Boshqa jihozlarda tok bor-yo'qligini tekshiring.
	Boshqa jihozlarda tok bor-yo'qligini tekshiring. <ul style="list-style-type: none"> Elektr kabeli sanchqisini rozetkaga to'g'ri ulang.
	Uyingizdagi saqlagich kuyib qolgan yoki zanjir uzgich ishga tushirilgan bo'lishi mumkin. Yoki jihaz GFCl (Yerdagi qisqa tutashuv uzgichi) rozetkasiga ulangan va rozetkadagi zanjir uzgich ishga tushirilgan. <ul style="list-style-type: none"> Asosiy elektr qutisini tekshiring va saqlagichni almashtiring yoki o'chirgichni asliga qaytaring. Saqlagich sig'imini oshirmang. Muammo zanjirning ortiqcha yuklanishida bo'lsa, uni malakali elektrik orqali tuzatting. GFCl dagi zanjir uzgichni qayta o'rnating. Agar muammoni bartaraf qilib bo'lmasa, elektrikka murojaat qiling.
Jihoz yaxshi sovitmayapti yoki muzlatmayapti.	Sovutgich yoki muzlatgich harorati uning eng yuqori haroratiga sozlanganmi? <ul style="list-style-type: none"> Sovutgich yoki muzlatgich haroratini sovuqroq darajaga o'rnating.
	Jihaz to'g'ridan-to'g'ri quyosh nuri tushadigan joydami yoki plita yoki isitkich kabi issiqlik chiqaruvchi buyum yaqinidami? <ul style="list-style-type: none"> Jihaz o'rnatilgan joyni tekshiring va uni issiqlik chiqaruvchi buyumlardan uzoqroqqa qayta o'rnating.
	Issiq ovqatni sovitmay jihazga qo'ydingizmi? <ul style="list-style-type: none"> Issiq ovqatni sovitgich yoki muzlatgich bo'lmasiga qo'yishdan oldin uni soviting.
	Jihaz ichiga haddan ziyod ko'p oziq-ovqat mahsuloti soldingizmi? <ul style="list-style-type: none"> Oziq-ovqat mahsulotlari orasida tegishli bo'sh joy bo'lishini ta'minlang.
	Jihaz eshiklari jips yopilganmi? <ul style="list-style-type: none"> Eshikni jips qilib yoping va jihaz ichidagi oziq-ovqat mahsuloti eshik yopilishiga xalaqit bermayotganiga ishonch hosil qiling.
	Jihaz atrofida yetarlicha bo'sh joy bormi? <ul style="list-style-type: none"> Jihazni uning atrofida yetarlicha bo'sh joy bo'ladigan qilib o'rnating.

34 NOSOZLIKLARNI BARTARAF ETISH

Alomatlari	Mumkin bo'lgan sababi va yechimi
Jihozdan yoqimsiz hid kelmoqda.	Sovutgich yoki muzlatgich harorati "Warm" (iliq) qilib sozlanganmi? <ul style="list-style-type: none"> Sovutgich yoki muzlatgich haroratini sovuqroq darajaga o'rnating.
	Hidi o'tkir bo'lgan ovqat qo'ydingizmi? <ul style="list-style-type: none"> Hidi o'tkir ovqatlarni yopiq idishlarda saqlang.
	Tortmadagi sabzavot yoki meva aynib qolishi mumkin. <ul style="list-style-type: none"> Chirigan sabzavotlarni tashlab yuboring va sabzavotlar tortmasini tozalang. Sabzavotlar tortmasida sabzavotlarni uzoq muddat saqlamang.

Kondensatsiyalanish va muzlash

Alomatlari	Mumkin bo'lgan sababi va yechimi
Jihoz ichida yoki sabzavotlar tortmasi qopqog'ida suv to'planib qolgan.	Issiq ovqatni sovitmay jhozga qo'ydingizmi? <ul style="list-style-type: none"> Issiq ovqatni sovitgich yoki muzlatgich ichiga qo'yishdan oldin uni sovitng.
	Jihoz eshigini ochiq qoldirdingizmi? <ul style="list-style-type: none"> Garchi jhoz eshigi yopilishi bilan tez orada bu to'planib qolgan suv yo'qolib ketsa-da, u suvni quruq latta bilan artib tashlashingiz ham mumkin.
	Jihoz eshigini juda ko'p ochib yopdingizmi? <ul style="list-style-type: none"> Bu suv kondensati tashqaridagi harorat bilan farq sabab ham yuzaga kelishi mumkin. Namlikni quruq latta bilan artib tashlang.
	Siz issiq yoki nam ovqatning og'zini yopmay jhoz ichiga qo'ydingizmi? <ul style="list-style-type: none"> Oziq-ovqat mahsulotlarini qopqoqli yoki jips yopilgan idishlarda saqlang.
Muzlatgich bo'lmasida muzlar paydo bo'ldi.	Eshiklar yaxshi yopilmagan bo'lishi mumkin. <ul style="list-style-type: none"> Jhoz ichidagi biror oziq-ovqat mahsuloti eshik yopilishiga xalaqit qilmayotganligini tekshiring va eshiklar jips yopilganiga ishonch hosil qiling.
	Issiq ovqatni sovitmay jhozga qo'ydingizmi? <ul style="list-style-type: none"> Issiq ovqatni sovitgich yoki muzlatgich bo'lmasiga qo'yishdan oldin uni sovitng.
	Muzlatgich bo'lmasiga kiradigan havoning kirish yoki chiqish yo'li to'silganmi? <ul style="list-style-type: none"> Havoning kirish yoki chiqish joyi yopilib qolmaganiga ishonch hosil qiling, chunki jhoz ichida havo aylanishi lozim.
	Muzlatgich bo'lmasiga haddan ziyod mahsulotlar qo'yilganmi? <ul style="list-style-type: none"> Mahsulotlari orasida tegishli bo'sh joy bo'lishini ta'minlang.

Alomatlari	Mumkin bo'lgan sababi va yechimi
Jihozning ichida yoki tashqarisida muz yo suv kondensati hosil bo'ldi.	Jihoz eshigini tez-tez ochib yopdingizmi yoki jihoz eshigi nobop yopilganmi? <ul style="list-style-type: none"> Agar tashqaridagi havo jihoz ichiga kiradigan bo'lsa muz yo suv kondensati hosil bo'lishi mumkin.
	Jihoz o'rnatilgan muhitning havo namligi yuqorimi? <ul style="list-style-type: none"> Agar jihoz o'rnatilgan joyda havo namligi o'ta yuqori bo'lsa yoki yomg'ir sabab havo namligi yuqori bo'lgan kun bo'lsa, jihoz tashqi tarafida suv kondensati paydo bo'lishi mumkin. Har qanday namlikni quruq latta bilan artib tashlang.
Jihozning yon tarafi yoki old qismi qiziganmi?	Eshik atrofida kondensat suv hosil bo'lishini kamaytirish maqsadida jihozning bu joylarida suv kondensatiga qarshi naychalar o'rnatilgan. <ul style="list-style-type: none"> Suv kondensatining oldini olishga mo'ljallangan, o'zidan issiq ajratuvchi naychalar jihozning old eshigida va yon tomonlariga o'rnatilgan. Asosan jihozni o'rnatishingiz bilanoq yoki yoz paytida ushbu issiqlikni sezishingiz mumkin. Bu holat muammoni anglatmaydi va me'yoriy holat hisoblanganligi sabab, xotirjam bo'ling.
Jihozning ichida yoki tashqarisida suv paydo bo'ldi.	Jihoz atrofida biror joydan suv oqyaptimi? <ul style="list-style-type: none"> Oshxona chanog'i yoki boshqa joydan suv oqmayotganini tekshiring.
	Jihoz ostida suv bormi? <ul style="list-style-type: none"> Bu suvning erigan oziq-ovqat mahsulotidan yoki singan yo tushib ketgan idishdan oqib tushgan yoki tushmaganini tekshiring.

Qismlar va xususiyatlar

Alomatlari	Mumkin bo'lgan sababi va yechimi
Jihoz eshigi jips yopilmayapti.	Jihoz oldinga egilib turibdimi? <ul style="list-style-type: none"> Old tomonini biroz ko'tarish uchun oldingi oyoqchalarni sozlang.
	Tokchalar to'g'ri o'rnatilganmi? <ul style="list-style-type: none"> Zarurat tug'lsa, tokchalarni qayta joylashtiring.
	Eshikni ortiqcha kuch bilan yopdingizmi? <ul style="list-style-type: none"> Eshikni ortiqcha kuch ishlatib yoki shiddat bilan yopsangiz, u yopilishidan oldin qiya ochiq qolishi mumkin. Eshikni qarsillatib yopmasligingizga ishonch hosil qiling. Eshikni ehtiyotlik bilan yoping.
Jihoz eshigini ochish qiyin bo'lib qoldi.	Siz eshikni yopgan zahoti ochdingizmi? <ul style="list-style-type: none"> Agar jihoz eshigini yopganingiz zahoti bir daqiq davomida yana ochsangiz, jihoz ichidagi bosim sabab ochishga qiyalishingiz mumkin. Jihoz ichidagi bosim barqarorlashgandan so'ng, bir necha daqiqada eshikni yana ochib ko'ring.

36 NOSOZLIKLARNI BARTARAF ETISH

Alomatlari	Mumkin bo'lgan sababi va yechimi
Jihozning ichidagi chiroq yonmayapti.	<p>Chiroq xatoligi</p> <ul style="list-style-type: none"> Eshikni yoping va qayta oching. Agar chiroq yonmasa, LG Electronics mijozlarga ma'lumotlar berish markaziga murojaat qiling. Chiroqni chiqarib olishga urinmang.

Shovqinlar

Alomatlari	Mumkin bo'lgan sababi va yechimi
Jihoz shovqin bilan ishlamoqda va noodatiy ovozlarni chiqarmoqda.	<p>Jihoz yumshoq polga o'rnatilganmi yoki notekis qo'yilganmi?</p> <ul style="list-style-type: none"> Jihozni qattiq va tekis polga o'rnatish.
	<p>Jihozning orqa tarafi devorga tegib turibdimi?</p> <ul style="list-style-type: none"> Jihozni uning atrofida yetarlicha bo'sh joy bo'ladigan qilib o'rnatish.
	<p>Jihoz orqa tarafiga turli buyumlar tashlanganmi?</p> <ul style="list-style-type: none"> Jihozning orqa tarafiga tashlab yuborilgan buyumlarni olib tashlang.
	<p>Jihoz ustida biror buyum bormi?</p> <ul style="list-style-type: none"> Jihoz ustida turgan buyum olib tashlang.
Chiqiraydigan ovoz	<p>Avtomatik muzdan tushirish davri boshlansa yoki tugasa muzdan tushirishni boshqarish tizimi chiqiraydigan ovoz chiqaradi. Termostatni boshqarish tizimi (yoki ba'zi modellarda jihoz boshqaruvchi tizimi) ham uing ishlash davri yonganda yoki o'chganda chiqiraydigan ovoz chiqaradi.</p> <ul style="list-style-type: none"> Me'yorda ishlamoqda
Guldiragan ovoz	<p>Guldiragan shovqin jihozning suyuqlik oquvchi qismlaridan, orqa tomonidagi suv oqadigan naychadan (faqat tik joylashuvchi modellar uchun) yoki jihoz tepasidagi yo atrofidagi buyumlardan kelayotgan bo'lishi mumkin.</p> <ul style="list-style-type: none"> Me'yorda ishlamoqda
	<p>Jihoz polda tekis joylashmagan.</p> <ul style="list-style-type: none"> Pol yumshoq yoki notekis yoki muvozanatlovchi oyoqlari sozlanishi zarur. "Eshikni muvozanatlash" bo'limini qarang.
	<p>Ishlash davomida chiziqli kompressorli jihoz sal siljigan.</p> <ul style="list-style-type: none"> Me'yorda ishlamoqda Agar kompressor uch daqiqadan keyin ham guldirashdan to'xtamas, jihozni elektr ta'minotidan uzib va qayta ulang.
Vishillagan ovoz	<p>Bug'latuvchi parrak dvigateli sovutgich va muzlatgich bo'lmalari bo'ylab havoni aylantirmoqda.</p> <ul style="list-style-type: none"> Me'yorda ishlamoqda
	<p>Havo kondensator parragi yordamida kondensatordan siqib itariladi.</p> <ul style="list-style-type: none"> Me'yorda ishlamoqda

Alomatlari	Mumkin bo'lgan sababi va yechimi
Shildiragan ovoz	Jihozning sovitish tizimida suyuqlik oqmoqda. <ul style="list-style-type: none"> Me'yorda ishlamoqda
Qalquvchi ovoz	Harorat o'zgarganligi sababli ichki devorlarning qisqarishi yoki kengayishi. <ul style="list-style-type: none"> Me'yorda ishlamoqda
Zirillash	Agar jihazning yon yoki orqa tarafi javon yo devorga tegib turgan bo'lsa, me'yoriy zirillashlar ham turli tovushlar chiqarishi mumkin. <ul style="list-style-type: none"> Bu shovqinni yo'qotish uchun jihazning yon yoki orqa tarafi devor yoki javonga tegib turmaganiga ishonch hosil qiling.

O'ZBEKCHA

Wi-Fi

Alomatlari	Mumkin bo'lgan sababi va yechimi
Uy jihazingiz va smartfoningiz Wi-Fi tarmoqqa ulanmagan.	Siz ulanishga harakat qilayotgan Wi-Fi paroli xato. <ul style="list-style-type: none"> Smartfoningizga ulangan Wi-Fi tarmoqni toping va uni o'chirib yuboring, so'ng jihazingizni LG ThinQ ilovasida ro'yxatdan o'tkazing.
	Smartfoningizda Mobil internet yoqilgan. <ul style="list-style-type: none"> Smartfoningizda Mobil internetni o'chiring va Wi-Fi tarmoqdan foydalangan holda jihazingizni ro'yxatdan o'tkazing.
	Simsiz tarmoq nomi (SSID) xato o'rnatilgan. <ul style="list-style-type: none"> Simsiz tarmoq nomi (SSID) inglizcha harflar va raqamlar birikmasidan iborat bo'lishi lozim. (Maxsus belgilarni ishlatmang)
	Router chastotasi 2.4 GGs emas. <ul style="list-style-type: none"> Router faqat 2.4 GGs chastotada ishlaydi. Simsiz routerni 2.4 GGs chastotaga sozlang va jihazingizni simsiz routerga ulang. Router chastotasini tekshirish uchun Internet xizmati provayderingizga yoki routingingizni ishlab chiqargan kompaniyaga murojaat qiling.
	Jihaz va simsiz router orasidagi masofa juda uzoq. <ul style="list-style-type: none"> Agar jihaz va simsiz router orasidagi masofa juda uzoq bo'lsa, signal kuchsiz bo'lishi va ulanish to'g'ri yo'lga qo'yilmasligi mumkin. Routingingizni jihazga yaqinroq joyga o'rnatang.

Izoh

Izoh



EAC

Информация	Вы можете увидеть месяц и год изготовления на этикетке внутри холодильника.
Мәлімет	Дайындалған күні тоңазытқыштың ішінде орналасқан жапсырмада көрсетілген.