



Руководство по эксплуатации

Автомобильная мультимедийная система FM/USB/SD/AUX/BT 2DIN ресивер
Car multimedia-system FM/USB/SD/AUX/BT 2DIN receiver

AD-6900 AD-6910



MirrorLink



ANDROID 9.0



50Wx4
MAX POWER



XVID

FLAC



ШТАТНОЕ ПОДКЛЮЧЕНИЕ
К КНОПКАМ РУЛЯ



CONNECT READER



CONNECT READER



RCA



КАМЕРА ЗАДНЕГО ОБЗОРА
ВОЗМОЖНОСТЬ ПОДКЛЮЧЕНИЯ

acv® IDEAS OF THE FUTURE

В соответствии с проводимой политикой постоянного контроля и совершенствования технических характеристик и дизайна возможно внесение изменений в данное руководство без предварительного уведомления пользователя!



Содержание

·Меры предосторожности	4
·Ознакомьтесь перед использованием	5
·Описание передней панели AD-6900	6
·Описание передней панели AD-6910	7
·Основные операции	8
·Радио	10
·Bluetooth (телефон)	12
·Настройки	14
·Дополнительные настройки	15
·Видеоплеер	16
·Аудиоплеер	17
·AUX	17
·Проводник	17
·Режим Easy Connection	18
·Навигация	19
·Настройки звука	20
·Браузер	21
·Плей маркет	22
·Дополнительные функции	23
·Пульт дистанционного управления	24
·Схема подключений	25
·Технические характеристики	26
·Комплектация	27
·Возможные неисправности и методы их устранения	28

Меры предосторожности

Внимание!

При возникновении каких-либо трудностей в эксплуатации устройства, обращайтесь в авторизованный сервисный центр. Устройство имеет встроенный жидкокристаллический монитор, поэтому при транспортировке и установке будьте предельно осторожны.

Не рекомендуется протирать поверхность устройства абразивными моющими средствами. Рабочее напряжение ресивера 12В (+ / - 2В), постоянного тока. При более низком или высоком напряжении не рекомендуется использовать устройство, так как можно легко его повредить.

Перед включением аппарата убедитесь, что температура в салоне автомобиля находится в диапазоне от 0 до +45 градусов.

Для замены используйте предохранители, рассчитанные на силу тока, приведенную на держателе предохранителя. Если предохранитель перегорает несколько раз подряд, тщательно проверьте электрические соединения на предмет короткого замыкания. Также проверьте напряжение в бортовой сети автомобиля.

Во избежание повреждений не подвергайте аппарат воздействию прямых солнечных лучей, теплового излучения или потоков горячего воздуха. Если температура в салоне автомобиля слишком высокая, то не включайте аппарат до тех пор, пока температура в салоне не снизится. Не подвергайте прибор воздействию резкой смены температуры.

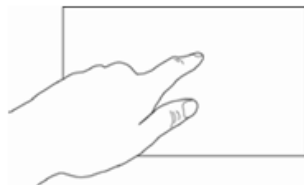

Ресивер оборудован сенсорным интерактивным дисплеем. Перед первым использованием необходимо снять защитную пленку. В противном случае сенсорный экран может работать ненадлежащим образом. Управление настройками осуществляется нажатиями и движениями пальцев по экрану.

ВНИМАНИЕ!

Не используйте металлические или острозаточенные предметы для управления сенсорным интерактивным дисплеем. Также не прилагайте чрезмерных усилий при касаниях экрана.

Ознакомьтесь перед использованием

Любые операции, требующие повышенного внимания водителя, необходимо выполнять только после полной остановки автомобиля в безопасном месте. Несоблюдение этого требования может стать причиной ДОРОЖНО-ТРАНСПОРТНОГО ПРОИСШЕСТВИЯ.

Данные действия могут привести к несчастному случаю, возгоранию или поражению электрическим током.

Использование иных источников питания может стать причиной возгорания, электрического удара и прочих повреждений.

Использование предохранителей может стать причиной возгорания, электрического удара и прочих повреждений.

В целях повышения безопасности движения не отвлекайте ваше внимание на выполнение сложных операций по управлению системой.

Устанавливайте такой уровень громкости, при котором вы можете слушать внешние шумы во время движения.

Сведите к минимуму просмотр дисплея при управлении автомобилем.

Запрещается разбирать или модифицировать данный аппарат.

Подключайте систему только к источнику постоянного тока 12В.

При замене предохранителей – используйте только аналогичные по номиналу.

Описание передней панели AD-6900

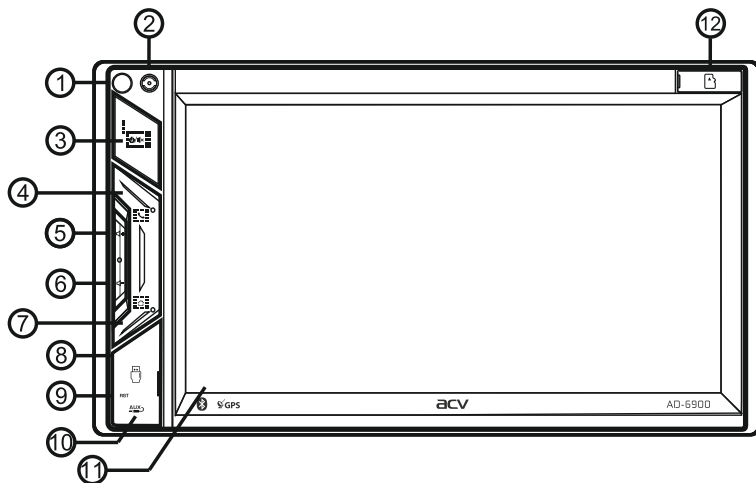

1. ИК приемник для ПДУ
2. Микрофон (используется для Bluetooth)
3. Кнопка Включения устройства/приглушения звука MUTE
4. Кнопка включения режима Bluetooth
5. Кнопка регулировки громкости (+)
6. Кнопка регулировки громкости (-)
7. Menu - кнопка перехода на экран главного меню
8. USB слот
9. Reset - кнопка перезагрузки ресивера
10. AUX - аудио вход
11. Сенсорный экран
12. Слот microSD карты

Описание передней панели AD-6910

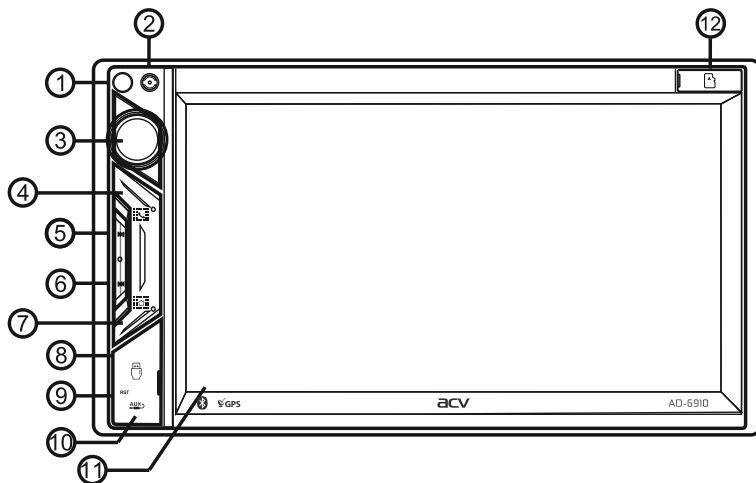

1. ИК приемник для ПДУ
2. Микрофон (используется для Bluetooth)
3. Кнопка Включения устройства/приглушения звука MUTE/регулятор громкости
4. Кнопка включения режима Bluetooth
5. Кнопка переключения на следующий трек в режиме медиаплеера, поиск следующей радиостанции в режиме радио (+)
6. Кнопка переключения на предыдущий трек в режиме медиаплеера, поиск предыдущей радиостанции в режиме радио
7. Menu - кнопка перехода на экран главного меню
8. USB слот
9. Reset - кнопка перезагрузки ресивера
10. AUX - аудио вход
11. Сенсорный экран
12. Слот microSD карты

Основные операции

При включении устройства по умолчанию загружается главная страница . Для выбора интересующей вас функции или приложения нажмите соответствующую иконку.

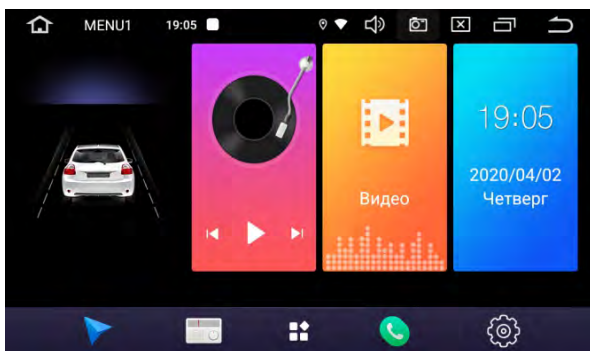

Основные функции:

1. Радио
 2. Музыка
 3. Bluetooth
 4. Видео
 5. Настройки
 6. Навигация
 7. Часы (таймер, будильник)
 8. Проводник
- и т.д.

Для перехода в меню приложений прикоснитесь к иконке .
Для запуска требуемого приложения коснитесь соответствующей иконки.

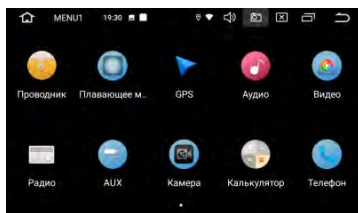
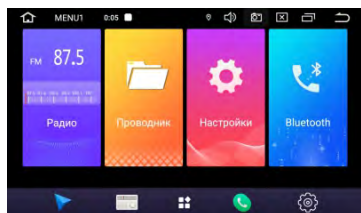

Для создания ссылки на главном экране прикоснитесь к иконке, и удерживая, перетащите на свободное место главного экрана. В режиме приложений чтобы поменять страницы прикоснитесь к дисплею и проведите пальцем по дисплею влево или вправо для выбора желаемого режима.

Верхняя панель (статус бар)



Иконки слева сверху экрана - уведомления о сообщениях, событиях.

Иконки справа сверху - индикаторы статуса устройства.

При поступлении сообщения или новом событии будет отображаться на верхней панели слева, коснитесь и проведите пальцем вниз от полосы статуса. Тогда вы можете выбрать сообщение или событие и посмотреть его содержание.

Панель быстрой настройки и уведомлений

Для открытия панели потяните от верхнего края дисплея вниз.

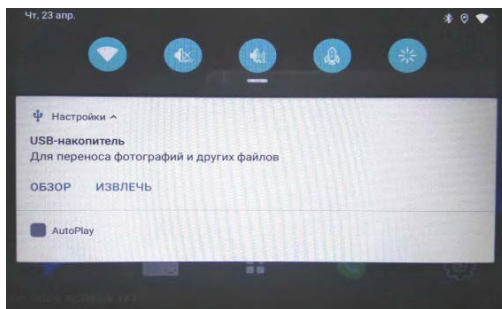

В нижней части всплывающего окна отображаются сообщения о последних событиях. На основной рабочей поверхности окна пользователю доступны два окна «быстрых» настроек и доступ к основным настройкам устройства.

Клавиатура устройства

Ввод на виртуальной клавиатуре производится точно также как и на физической.

Для смены языка нажмите или зажмите: 

Радио

Ресивер оснащен высококачественным радиоприемником, поддерживающим прием в диапазонах FM/AM с автоматическим сканированием диапазона, индикацией частоты принимаемой радиостанции и т.п.



Меню настроек Радио предоставляет пользователю возможность настроить основные режимы по личному предпочтению.

Автоматический поиск станций

Для начала поиска коснитесь иконки . Ресивер начнет сканирование с начала диапазона. По окончании сканирования, найденные станции будут записаны в ячейки памяти.



Для остановки сканирования коснитесь одной из иконок P1 – P6, при этом частота на дисплее перестанет мерцать.

В каждом из поддиапазонов FM1/FM2/FM3/AM1/AM2 можно сохранить 6 станций.

Всего можно сохранить до 30 станций (18 FM станций и 12 AM станций).

Ручная настройка

Для ручной настройки воспользуйтесь иконками   либо кнопками 5, 6 на лицевой панели. Для остановки нажмите на иконку повторно. Таким образом можно произвести точную подстройку на требуемую радиостанцию.

При нажатии на иконки   с удержанием происходит перемещение по шкале диапазона с шагом 0,05МГц.

Чтобы занести настроенную радиостанцию в память, нажмите и удерживайте номерную кнопку (P1–P6).

Режим стерео (ST)

При хорошем приеме рекомендуется использовать стерео режим. При удалении от города прием начинает ухудшаться, появляются помехи. В некоторых случаях переход в режим моно, (прикосновением к иконке «ST» в настройках) может уменьшить помехи и повысить качество приема.

Местный режим (LOC)

При включении данного режима будут сохраняться станции только с хорошим уровнем сигнала. При этом количество найденных станций может уменьшиться. Для активации режима включите «LOC» в настройках. По умолчанию радио работает в режиме максимальной чувствительности «DX».

Система радиоданных RDS (Опционально!)

Для доступа к настройкам RDS коснитесь иконки

Альтернативная частота (AF)

Данная функция, позволяет системе вновь настроиться на другую частоту, передающую ту же станцию, в случае если сигнал становится слишком слабым (при движении вне диапазона).

Информация о дорожном движении (TA)

Данная функция позволяет включить поиск передач с информацией о дорожном движении. Может быть полезна при планировании маршрута, во избежание заторов на дорогах.

Выбор типов программ PTY (Опционально!)

Нажмите кнопку PTY во время приема в диапазоне FM.

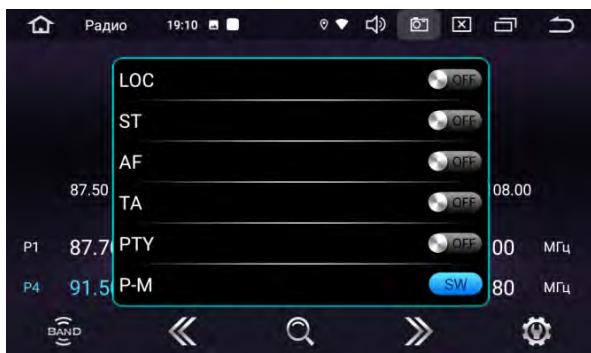

Bluetooth (телефон)

В меню приложений прикоснитесь к иконке Bluetooth для перехода в приложение Телефон. После завершения сопряжения появляется уведомление о подключении.

Звонки по Bluetooth

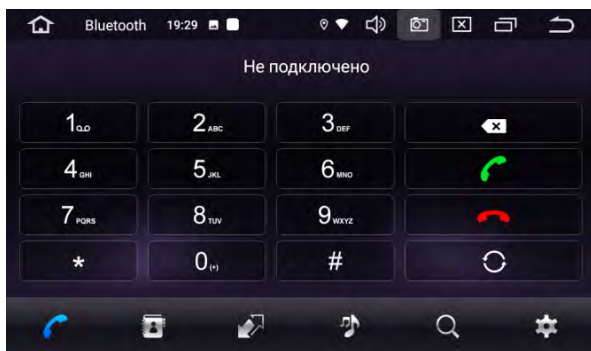

- Интерфейс набора номера
- Интерфейс телефонной книги
- Интерфейс книги вызовов
- Интерфейс аудиоплеера
- Поиск доступных устройств
- Настройки Bluetooth приложения

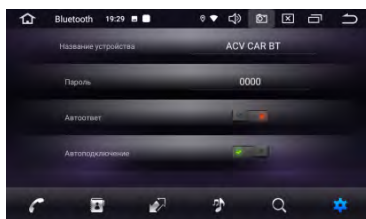
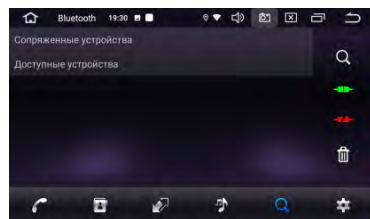

Сопряжение телефона и головного устройства

Перед соединением убедитесь что ваш телефон поддерживает эту функцию. Включите bluetooth на вашем телефоне, после чего произведите поиск устройств коснувшись иконки «Добавить устройство» на экране головного устройства. После нахождения устройства оно появится в списке.

Набор номера

Для перехода к меню набора номера коснитесь иконки . Далее с помощью цифровой клавиатуры наберите номер и нажмите иконку вызова. Для сброса прикоснитесь к иконке отмены.

Журнал вызовов

Для перехода к меню журнала вызовов коснитесь иконки . Для совершения звонка, выберите контакт из списка и нажмите на него.

Контакты

Для перехода к меню контактов коснитесь иконки . При первом включении список контактов будет пуст. Головное устройство загрузит список контактов из сопряженного телефона.

Для звонка из списка контактов, после выбора номера активируйте иконку вызова.

BT Music

Прикоснитесь к иконке  в меню приложений для перехода к аудиоплееру. Головное устройство поддерживает протокол Bluetooth A2DP.

Используйте для управления иконки: предыдущий трек, воспроизведение/пауза, следующий трек. Головное устройство будет проигрывать треки, сохраненные на подключенном устройстве, поддерживающем протокол Bluetooth A2DP.



Настройки

Для входа в режим прикоснитесь к иконке «Настройки».

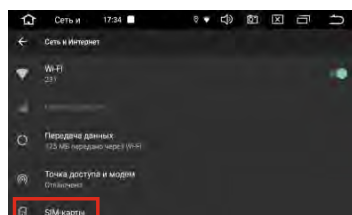
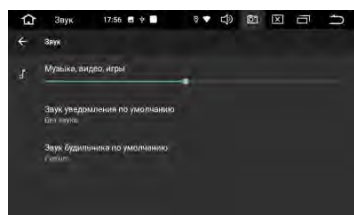
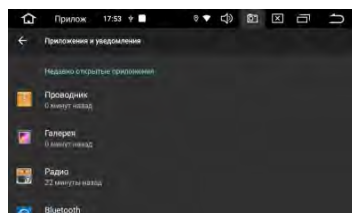
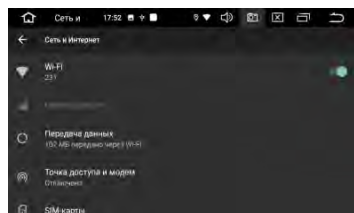
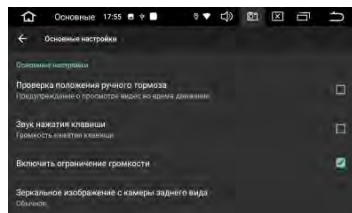
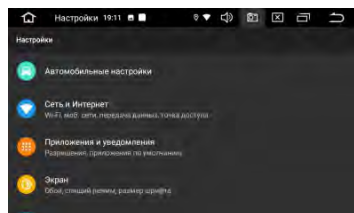

Настройки, доступные пользователю позволяют адаптировать устройство под индивидуальные предпочтения как в плане качества звука и связи так и в более широком диапазоне. Более подробную информацию о настройках вы можете получить ознакомившись с описанием на систему **Android 9.0**, имеющуюся в широком доступе.

Интернет соединение.

Подключение по 4G производится через встроенный USB модем.

Установите в навесной слот устройства SIM-карту оператора сотовой связи формата GSM

Войдите в настройки и выберите SIM-карту
Настройки > Сеть и интернет > SIM-карты

Передача данных в устройстве включена по умолчанию.

Примечание!

Устройство не поддерживает sim-карты операторов сотовой связи работающих в других форматах, отличных от GSM

Дополнительные настройки

Руль

Настройка интерфейса кнопок руля

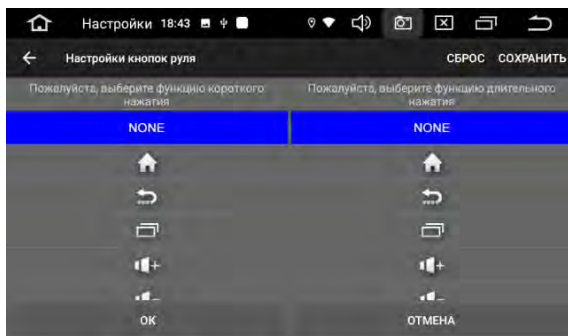

Для настройки прикоснитесь к иконке «Руль» на главном экране. Выберите иконку интересующей вас функции, после чего нажмите соответствующую кнопку на руле. По окончании настройки коснитесь иконки «Сохранить и выйти».

Примечание: настройка возможна только в отношении кнопок рулевого управления с аналоговыми (резистивными сигналами).

Система

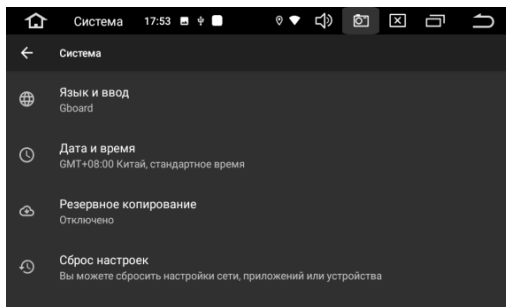

В данном разделе настроек доступны следующие установки:

Язык и ввод

Дата и время.

Установка даты и времени по GPS, по сети, либо в автономном режиме Спец. Возможности **для разработчиков**, настройка служб и установки системы

Об устройстве







В разделе содержится системная информация об устройстве.

Видеоплеер

Для просмотра видео нажмите на иконку **Видео**. Возможно воспроизведение видео файлов как из памяти устройства, так и с внешних накопителей (SD, USB). Устройство поддерживает воспроизведение кодеков H.263 P3, MPEG-4, H.264/AVC и т.п. Более подробная информация о форматах воспроизводимых файлов вы можете найти в технических характеристиках устройства.



После запуска приложения начинается воспроизведение видеоконтента с подключенных носителей. Нижнее всплывающее меню позволяет выбрать видео файл для просмотра.

-  переход к проводнику видео файлов, можно перейти к списку подключенных носителей и выбрать нужный файл для просмотра.
-  следующее видео
-  воспроизведение и пауза
-  предыдущее видео
-  выбор формата экрана
-  режим повтора/случайного воспроизведения
-  информация о видео

Примечание: Встроенный видеоплеер поддерживает большинство распространенных (популярных) форматов, но кодеки, используемые производителями медиаконтента, постоянно развиваются и компания производитель не может гарантировать поддержку всех форматов видео файлов

Аудиоплеер

Для прослушивания музыки нажмите на иконку «Музыка». Возможно воспроизведение треков как из памяти устройства, так и с внешних накопителей (SD, USB). Устройство поддерживает воспроизведение большинства популярных форматов MP3, M4A, WAV, AMR, WMA, OGG, AAC, FLAC, MID и т.д.

Более подробную информацию о форматах воспроизводимых файлов вы можете найти в технических характеристиках устройства.

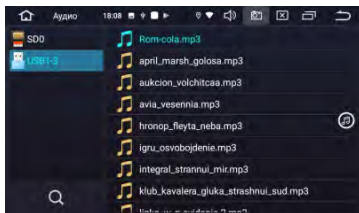
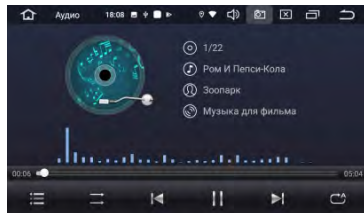

После запуска приложения начинается воспроизведение аудио файлов с подключенных носителей. Нижнее всплывающее меню позволяет выбрать файл для прослушивания

- ☰ переход к проводнику аудио файлов, можно перейти к списку подключенных носителей и выбрать нужный альбом для прослушивания
- ▶ следующий трек
- ⏸ воспроизведение и пауза
- ◀ предыдущий трек
- ↻ режим повтора/случайного воспроизведения

AV in

Для воспроизведения видео с внешних носителей, подключенных к входу AV нажмите иконку «AUX» в списке приложений.

Проводник

Одним из наиболее востребованных инструментов, необходимых опытному пользователю Android устройств, является **Проводник**.

Для запуска программы нажмите иконку **Проводник**  на втором экране главного меню. Интерфейс менеджера выполнен в классическом исполнении и является интуитивно понятным. Все операции выполняются прикосновением к соответствующим иконкам.

Пользовательское меню для работы с файлами активируется коротким прикосновением к иконке  расположенной в правом верхнем углу дисплея.

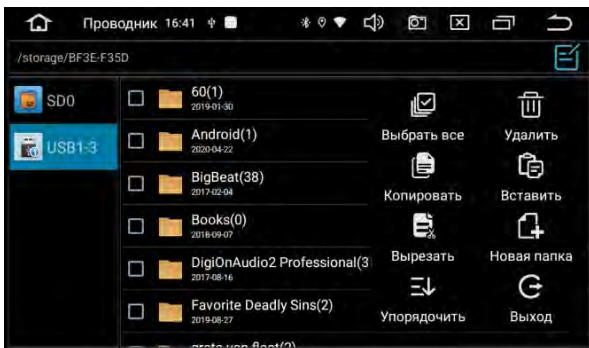

Установка сторонних приложений

Для установки приложения, скачайте apk файл этого приложения и перенесите его на SD или USB носитель. После этого запустите приложение на головном устройстве для установки.

Внимание: пользователь несет полную ответственность за некорректную работу головного устройства после установки сторонних приложений.

Режим Easy Connection

Приложение «Easy Connection»  позволяет подключать мобильные устройства на операционных системах Android и iOS к головному устройству и отображать на его дисплее операционную систему мобильного устройства.

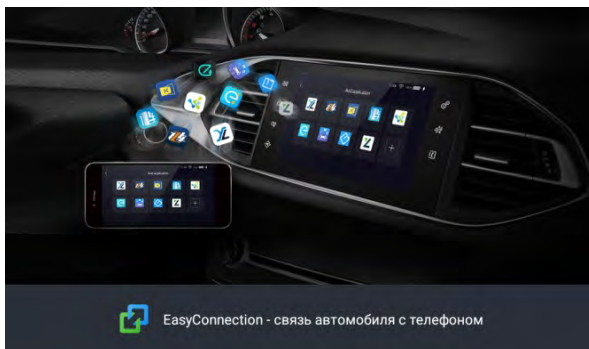

Включите «Easy Connected» и следуйте инструкциям, отображаемым на экране головного устройства.

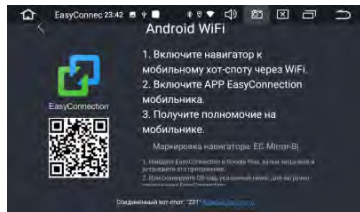
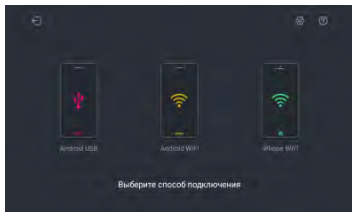

При работе с устройством на OS Android осуществляется «two way» алгоритм работы. То есть, возможно также управление смартфоном с помощью головного устройства. При работе с устройством на iOS осуществляется «one way» алгоритм работы. То есть на головном устройстве отображается экран мобильного устройства, а управление происходит с мобильного устройства.

Примечание: компания-производитель не может гарантировать поддержку будущих версий ПО iOS и Android, и корректную работу смартфонов разных производителей. Пожалуйста, уточняйте поддержку этой функции для вашего смартфона перед покупкой головного устройства.

Навигация

По умолчанию на головное устройство установлено навигационное приложение «Яндекс Навигатор». Быстрый доступ к выбранной навигационной программе доступен с главного экрана по нажатию соответствующей иконки.

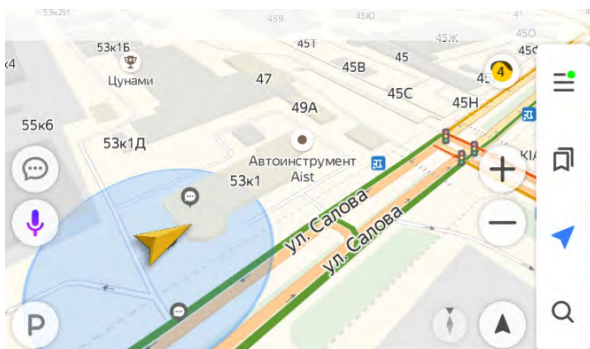

Настройки звука

Для входа в меню звуковых настроек используйте иконку  в меню приложений. Интерфейс настройки предлагает два экрана с настройками



Устройство оснащено цифровым 18/12-ти полосным эквалайзером с семью предустановленными режимами: Ровный, Джаз, Классика, Рок, Поп, Стандартный, Свой (предустановка, сохраненная пользователем).

Помимо эквалайзера имеются настройки

- тонкомпенсации;
- тембра ВЧ/НЧ;
- установка звукового баланса;



Помимо этого в основных настройках устройства, перейдя по иконке «Громкость», пользователь может воспользоваться возможностью выставить отдельный уровень громкости для разных источников. А также установить желаемый уровень прослушивания команд навигатора на фоне воспроизводимой музыки.

Браузер

По умолчанию в устройстве установлен браузер Chrome. Для запуска браузера коснитесь иконки  в меню приложений. Для использования браузера необходимо наличие соединения с интернетом посредством Wi-Fi или 3G/4G (LTE).

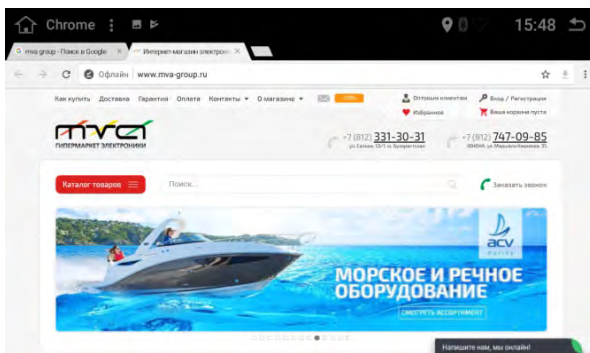

Плей маркет

Для входа в приложение используйте иконку  в меню приложений. Обратите внимание: когда вы загружаете приложение, ваше устройство должно иметь надежное соединение с Интернетом через WiFi или 3G

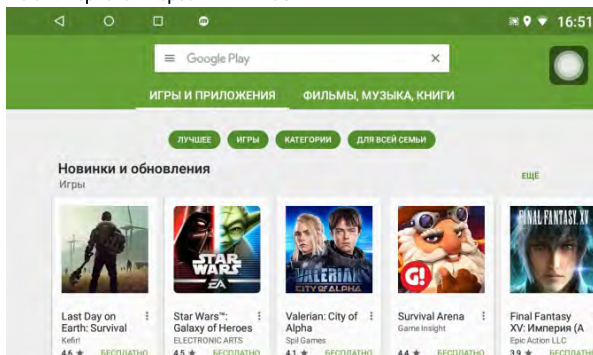

Установка бесплатных приложений

Нажмите на приложение, которое хотите установить. Откроется страница подробных сведений о приложении, его функциях и разработчике. Нажмите кнопку «Установить». Если вы принимаете разрешения приложения, нажмите «Принять». Загрузка начнется немедленно. Чтобы отменить загрузку, нажмите «X». В этом же меню вы можете удалить или открыть приложение. Для этого нажмите соответствующие кнопки.

Установка платных приложений

Нажмите на приложение, которое хотите установить. Откроется страница подробных сведений о приложении, его функциях и разработчике. Нажмите кнопку с ценой. Если это ваша первая покупка в Google Play, вам будет предложено войти в Google Кошелек. Выберите способ оплаты в раскрывающемся меню или добавьте новую карту. Чтобы принять разрешения приложения и завершить покупку, нажмите Принять и купить. При необходимости введите PIN-код для покупок. Загрузка приложения на ваше устройство начнется после авторизации оплаты. Чтобы отменить загрузку, нажмите «X». В этом же меню вы можете удалить или открыть приложение. Для этого нажмите соответствующие кнопки.

Удаление приложений

В открытом приложении «Маркет» нажмите  в открывшемся окне выберите «Мои приложения и игры». Выберите ненужное приложение и нажмите кнопку «Удалить».

Дополнительные функции

Цифровое телевидение DVB-T2 (опция)

Устройство позволяет просматривать телевизионные программы цифрового вещания в формате DVB-T2 с помощью мини ТВ приемника ACV TR44-105M (приобретается отдельно). Подключение ТВ приемника производится через USB OTG порт. Для работы мини-приемника необходимо установить приложение "ACV DTV Tuner" (доступно на Google Play). Интерфейс приемника поддерживает режим "плавающее окно" (перемещение и изменение размеров экрана ТВ на рабочем столе магнитолы). Компактные размеры мини-приемника предоставляют возможность скрытой установки (габариты 65(Д)*23(Ш)*10(В) мм)

Смена логотипа загрузки в заводских настройках.

Для смены логотипа активируйте приложение Настройки. Далее выберите: Автомобильные настройки - Инженерное меню.

Введите пароль 0000 и в открывшемся меню заводских настроек выберите Настройки логотипа.

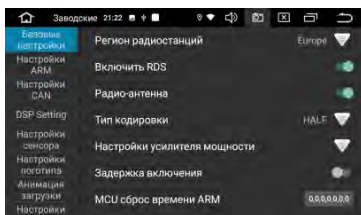

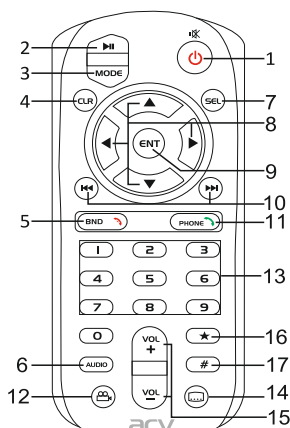

Удалите эту вкладку перед началом эксплуатации

1. Кнопка включения/выключения питания устройства, выключения/включения звука (функция MUTE)
2. Кнопка старта/воспроизведения медиа файлов
3. **MODE** кнопка выбор режима работы устройства. Кроме Навигации!
4. **CLR** кнопка удаления знаков в режиме **BLUETOOTH**
5. Кнопка **BAND/** Выбор радио диапазона в режиме РАДИО, кнопка отмены телефонного звонка в режиме **Bluetooth**
6. **AUDIO** -кнопка выбора аудио дорожки (длительным нажатием) при воспроизведении видео файлов
7. **SEL** Кнопка выбора режима настройки эквалайзера.
8. Кнопки джойстика – не используются
9. **ENT** – не используется
10. Кнопка выбора предыдущей/следующей радиостанции в режиме РАДИО. Выбор треков в режиме МЕДИАПЛЕЕРА (**USB/SD**).
11. **PHONE/** Кнопка ответа на входящий вызов/вызов последнего абонента в режиме **BLUETOOTH**
12. Вход в видео режим
13. 0 – 9 В режиме РАДИО - выбор записанной в память радиостанции коротким нажатием кнопок 1 - 6. Запись в память устройства радиостанции длительным нажатием. В режиме МЕДИАПЛЕЕРА – выбор трека по номеру. В режиме **BLUETOOTH** набор номера.
14. Не используется.
15. Кнопки регулировки уровня громкости VOL +/-
16. Кнопка выбора символа в режиме **Bluetooth**
17. Кнопка выбора символа в режиме **Bluetooth**

Внимание:

Если пульт ДУ долгое время не используется, пожалуйста, извлеките батарею для того, чтобы избежать повреждения пульта ДУ.

Предохраняйте пульт ДУ от падений с большой высоты во избежание поломок.

Запрещается разбирать батарейку, помещать ее в огонь, нагревать или хранить совместно с другими металлами.

Храните батареи в безопасном от детей месте. В случае, если ребенок проглотил батарею, незамедлительно обратитесь к врачу.

ПРИМЕЧАНИЕ. Производитель оставляет за собой право, без ущерба для потребительских свойств товара, комплектовать ресиверы ПДУ отличными от приведенного в описании.

Схема подключений

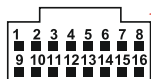

ISO коннектор

1. Черн. Корпус
2. Красн. АСС, зажигание
3. Розов. Камера 3.В.
4. Зелен. Кнопки руля 2
5. Серый/Черн. Фронт пр. «-»
6. Серый Фронт пр. «+»
7. Бел./Черн. Фронт лев. «-»
8. Бел. Фронт лев. «+»
9. Желт. АКБ +12В
10. Оранж. Подсветка
11. Серый Кнопки руля 1
12. Син. Антенна «+»
13. Зел./Черн. Тыл лев. «-»
14. Зел. Тыл лев. «+»
15. Фиол. Тыл пр. «+»
16. Фиол./Черн. Тыл пр. «-»

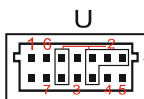

Разъем U

- U1. Корпус
- U2. USB-2шт.
- U3. Контроль ручн. тормоза
- U4. Усилитель (В+)
- U5. Фронт. камера
- U6. CANBUS-RX
- U7. CANBUS-TX

- W: Wi Fi антенна
G: GPS антенна
4G: 4G internet антенна

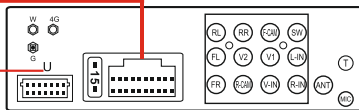

- FL: (Желт.) Фронт лев. вых.
FR: (Красн.) Фронт пр. вых.
V2: (Желт.) Видео выход
SW: (Зелен.) Сабвуфер выход
RL: (Бел.) Тыл лев. вых.
F-CAM: (Желт.) Фронт. камера вход
V1: (Желт.) Видео выход
L-IN: (Бел.) Аудио вх. ЛЕВ.
RR: (Красн.) Аудио вх. ПР.
R-CAM: (Желт.) Камера 3.В.
V-IN: (Желт.) Видео вход
R-IN: (Красн.) Тыл пр. вых.
- T: (T) Slot SIM карты
MIC: (MIC) Внешн. микрофон (вход)
ANT: (ANT) Радио антенна

ВНИМАНИЕ!

Неправильное подключение ресивера может привести к его поломке и лишению права на гарантийное обслуживание.

В устройстве используются усилители мощности, подключенные по мостовой схеме.

При подключении динамиков не допускается замыкание проводов на корпус автомобиля, на провод питания +12 В или друг с другом.

Красный провод устройства должен быть подключен к цепи зажигания во избежание разряда аккумуляторной батареи автомобиля при продолжительной стоянке.

Желтый провод устройства должен быть подключен к проводу с постоянным напряжением +12 В, даже при выключенном зажигании. Если Вы не нашли такого провода, то подключитесь к плюсовой клемме аккумулятора после блока предохранителей.

Черный провод устройства должен быть подсоединен к корпусу автомобиля. Если Вы не смогли найти подходящий болт или винт, обратитесь за помощью к ближайшему дилеру Вашего автомобиля. Для обеспечения хорошего заземления удалите краску и грязь с тех областей поверхности, с которыми соприкасается провод.

В случае сброса настроек устройства после выключения зажигания поменяйте местами подключение желтого и красного провода

Технические характеристики

Операционная система: Android 9.0
Процессор: Mediatek MT8321, Cortex A7 4 ядра 1.3ГГц
Оперативная память DDR3 2ГБ
Внутренняя память: 32G
Емкостной ЖК дисплей 6,9"
Разрешение дисплея 1024X600 пикс. Цветопередача 24 бита

Диапазон частот FM 87,5 - 108 МГц
Полезная чувствительность (при отношении с/ш - 26 дБ) 0,71мкВ/75Ом
Отношение сигнал-шум, не менее 48дБ
Искажения, не более 1%
Частотная характеристика (+/-3дБ): 20 Гц-15 кГц
Диапазон частот AM 522 - 1620 кГц
Полезная чувствительность (при отношении с/ш - 20 дБ) 28,2мкВ
Количество FM/AM ячеек памяти 18+12

Два слота USB диск 3.0, USB 2.0 с поддержкой OTG/microSD/AUX
Языки Русский/English/Chinese и др.
Поддержка Easy Connection
Поддержка 3G/4G (LTE) соединения (встроенный модем)
Встроенный WiFi/GPS/BT (ver.4.0) с поддержкой протоколов A2DP, AVRCP

Поддержка FullHD 1080p
Форматы видео WMV/MPEG4/MOV MPEG1/2, кодеки H.264, DivX и т.д.
Форматы аудио MP3/WMA/WAVE/FLAC/AAC и т.д.
Графические форматы JPG/BMP/PNG и т.д.
Максимальная выходная мощность 4*50Вт
Частотная характеристика (+/-3дБ): 20 Гц-20 кГц
Рекомендуемое сопротивление динамиков 4–8 Ом
Напряжение питания 11 – 14,8В
Максимальный потребляемый ток 7,5А
Ультра тонкий корпус с универсальным креплением
Универсальная рамка с монтажным размером 172*96
Габаритные размеры устройства (ШxВxГ) 178x100x135
Вес 0,92 кг
Диапазон рабочих температур -10... +60 °С

Примечание.

Производитель устанавливает срок службы изделия - 3 года.

Производитель оставляет за собой право вносить в конструкцию изделия изменения не ухудшающие потребительские качества.

Комплектация

Ресивер с навесным модулем sim 4G (LTE)

Металлические крепежные панели

Жгут №1 для подключения к бортовой сети автомобиля, ISO коннекторы

Жгут №2 для подключения внешних устройств (USB – 2 шт., CANBUS и т.д.)

4G антенна

Антенна GPS

Антенна WiFi

Пульт ДУ

Руководство по эксплуатации

Гарантийный талон

Возможные неисправности и методы их устранения

Неисправность	Причина	Устранение
Питание отсутствует	Перегорел предохранитель устройства	Поменяйте перегоревший предохранитель на предохранитель нужного номинала. Если предохранитель перегорит снова, обратитесь в сервисный центр
	Неправильное подключение	Проверьте подключение питания
	Некорректная операция	Нажмите кнопку сброса в левом нижнем углу передней панели
Нет изображения	Экран устройства отключен или полностью убрана яркость изображения	Коснитесь экрана устройства отрегулируйте яркость изображения на внешнем мониторе, который подключен к устройству
При нажатии кнопки или иконки функция не работает	Воспроизводимый файл не допускает выполнения данной операции	Операция не может быть выполнена по отношению к воспроизводимому файлу или операция не может быть произведена в данный момент
Нет звука	Полностью убрана громкость звука	Установите нужный уровень громкости устройства или на мониторе, который подключен к устройству
	Неправильно настроен баланс звука	Установите баланс каналов по центру
	Неправильное подключение	Проверьте правильность подключения проводов
	Провода динамиков контактируют с металлической деталью автомобиля	Изолируйте все провода
	Динамики неисправны	Поменяйте динамики

Возможные неисправности и методы их устранения

Неисправность	Причина	Устранение
Пульт дистанционного управления не работает	Светодиодный элемент пульта дистанционного управления не направлен на светоприемник сенсора дистанционного управления	Для осуществления управления светодиодный элемент пульта дистанционного управления должен быть направлен на светоприемник сенсора дистанционного управления
	Пульт ДУ и устройство находятся слишком далеко друг от друга	Расстояние по прямой между пультом ДУ и сенсором дистанционного управления не должно превышать пяти метров
	Между пультом ДУ и сенсором дистанционного управления имеются препятствия	Устраните препятствия
	Израсходован заряд батарейки пульта ДУ	Замените батарейку
Настройки устройства и сохраненные радиостанции сбрасываются после выключения двигателя	Неправильное подключение проводов	Поменяйте местами подключение красного и желтого проводов питания согласно схеме подключения на стр. 25
Радиоприемник не работает	К устройству не подключен кабель антенны	Надежно подключите кабель антенны к соответствующему разъему на задней панели устройства
Не работает функция автонастройки на радиостанции	Радиостанции имеют слишком слабый сигнал	Настраивайтесь на станции вручную
На экране появляется надпись «Внимание! Просмотр видео во время управления автомобилем запрещен!»	Просмотр видеофайлов во время движения автомобиля	Поставьте автомобиль на стояночный тормоз
	Коричневый провод BRAKE не подключен согласно схеме на стр. 25	Подключите провод согласно схеме

Возможные неисправности и методы их устранения

Неисправность	Причина	Устранение
Устройство не воспроизводит аудиофайлы с мобильного телефона	Данный мобильный телефон не поддерживается устройством или не поддерживает профили A2DP/AVRCP	Используйте другой телефон, обязательно с поддержкой профилей A2DP/AVRCP
Не программируются кнопки рулевого управления	Пульт рулевого управления Вашего автомобиля не резистивного типа	Данный тип рулевого управления не поддерживается. Проконсультируйтесь с официальным дилером Вашего автомобиля
Две или более кнопки выполняют одинаковые функции	Минимальная разница рабочих напряжений при нажатии на эти кнопки менее 0,3 Вольта	Проконсультируйтесь с официальным дилером Вашего автомобиля или обратитесь к сертифицированному установочному центру
При заведенном двигателе ранее запрограммированные кнопки перестают работать	Не подключен провод GND	Проверьте правильность подключения провода GND

Безопасная утилизация

Ваше устройство спроектировано и изготовлено из высококачественных материалов и компонентов, которые можно утилизировать и использовать повторно. Если товар имеет символ с зачеркнутым мусорным ящиком на колесах, это означает, что товар соответствует Европейской директиве 2002/96/ЕС. Ознакомьтесь с местной системой раздельного сбора электрических и электронных товаров. Соблюдайте местные правила. Утилизируйте старые устройства отдельно от бытовых отходов. Правильная утилизация вашего товара позволит предотвратить возможные отрицательные последствия для окружающей среды и человеческого здоровья.





Благодарим Вас за выбор продукции ACV!

Manufacturer: "ZHEJIANG YINMAO IMPORT & EXPORT CO., LTD.", CHINA.
Manufacturer's address: NO.777 HONGXING ROAD, JIAXING, ZHEJIANG, CHINA.
Производитель: "ЖЕЙЖАНГ ИНМАО ИМПОРТ И ЭКСПОРТ КО., ЛТД." Китай
Адрес производителя: "№ 777, ХОНГСИНГ РОУД, ДЖИАКСИНГ, ЖЕЙЖАНГ, КИТАЙ"

Made in P.R.C. www.acv-auto.com

TM!by
ONLINE STORE

<https://tm.by>
Интернет-магазин