

Колодки клеммные JXB EKF PROxima

Колодки клеммные JXB и ЕК-JXB (земля) EKF PROxima устанавливаются на DIN-рейку в распределительных щитах для надежного и удобного подключения проводников различных сечений и разного назначения. Зажим проводника осуществляется винтом. Рассчитаны на применение в цепях переменного тока с частотой 50 Гц. Изготовлены из цветного пожаростойкого полиамида.

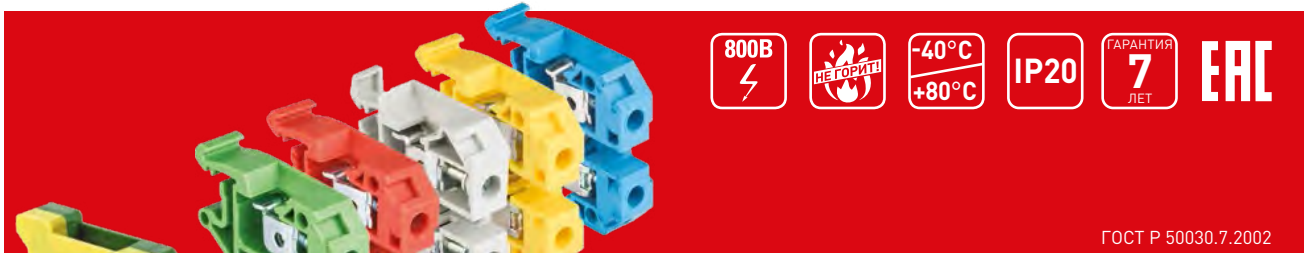

Корпус выполнен из качественного полиамида, не подверженного иссыханию и растрескиванию



Автоматическая фиксация клеммы на DIN-рейку обеспечивает быстроту монтажа



Прижимная пластина контактной группы для надежной фиксации проводника



Затягивание центрального винта обеспечивает надежную фиксацию клеммы на DIN-рейке







Токоведущая пластина выполнена из анодированной стали



Широкий ассортимент по сечению (1-95 мм²), цвету и типу (JXB / ЕК-JXB)

| Изображение | Наименование | Сечение мм ² | Номинальное напряжение переменного тока, В | Номинальный ток, А | Сечение многожильного проводника, мм ² | Длина снятия изоляции, мм | Момент затяжки, Нм | Цвет | Количество уровней | Соединение РЕ | Артикул |
|-------------|--|-------------------------|--|--------------------|---|---------------------------|--------------------|-------|--------------------|---------------|------------------|
| | Колодка клеммная JXB-2,5/35 EKF PROxima | 2,5 | 800 | 25 | 1-2,5 | 10 | 0,4 | Серый | 1 | Нет | plc-jxb-2.4/35gy |
| | Колодка клеммная JXB-4/35 EKF PROxima | 4 | | 35 | 2-4 | 10 | 0,5 | | | | plc-jxb-4/35gy |
| | Колодка клеммная JXB-6/35 EKF PROxima | 6 | | 50 | 4-6 | 12 | 0,8 | | | | plc-jxb-6/35gy |
| | Колодка клеммная JXB-10/35 EKF PROxima | 10 | | 70 | 6-10 | 12 | 1,2 | | | | plc-jxb-10/35gy |
| | Колодка клеммная JXB-16/35 EKF PROxima | 16 | | 90 | 10-16 | 14 | 1,2 | | | | plc-jxb-16/35gy |
| | Колодка клеммная JXB-35/35 EKF PROxima | 35 | | 125 | 16-35 | 18 | 2,5 | | | | plc-jxb-35/35gy |
| | Колодка клеммная JXB-70/35 EKF PROxima | 70 | | 250 | 35-70 | 25 | 6 - 10 | | | | plc-jxb-70/35gy |
| | Колодка клеммная ЕК-2,5/25 JXB EKF PROxima | 2,5 | - | 1-2,5 | 10 | 0,4 | Желто-зеленый | 1 | Есть | plc-ek-2.5/25 | |
| | Колодка клеммная ЕК-4/32 JXB EKF PROxima | 4 | - | 2,5-4 | 10 | 0,5 | | | | plc-ek-4/32 | |
| | Колодка клеммная ЕК-6/40 JXB EKF PROxima | 6 | - | 4-6 | 12 | 0,8 | | | | plc-ek-6/40 | |
| | Колодка клеммная ЕК-10/63 JXB EKF PROxima | 10 | - | 6-10 | 12 | 1,2 | | | | plc-ek-10/63 | |
| | Колодка клеммная ЕК-16/80 JXB EKF PROxima | 16 | - | 10-16 | 14 | 1,2 | | | | plc-ek-16/80 | |
| | Колодка клеммная ЕК-35/125 JXB EKF PROxima | 35 | - | 16-35 | 18 | 2,5 | | | | plc-ek-35/125 | |
| | Колодка клеммная ЕК-70/200 JXB EKF PROxima | 70 | - | 35-70 | 25 | 6 - 10 | | | | plc-ek-70/200 | |







| Фото | Наименование | Сечение мм ² | Номинальное напряжение переменного тока, В | Номинальный ток, А | Сечение многожильного проводника, мм ² | Длина снятия изоляции, мм | Момент затяжки, Нм | Цвет | Количество уровней | Соединение РЕ | Артикул |
|---|---|-------------------------|--|--------------------|---|---------------------------|--------------------|---------|--------------------|---------------|------------------|
|  | Колодка клеммная JXB-2,5/35 EKF PROxima | 2,5 | 800 | 25 | 1-2,5 | 10 | 0,4 | Желтый | 1 | Нет | plc-jxb-2.5/35y |
| | Колодка клеммная JXB-4/35 EKF PROxima | 4 | | 35 | 2-4 | 10 | 0,5 | | | | plc-jxb-4/35y |
| | Колодка клеммная JXB-6/35 EKF PROxima | 6 | | 50 | 4-6 | 12 | 0,8 | | | | plc-jxb-6/35y |
| | Колодка клеммная JXB-10/35 EKF PROxima | 10 | | 70 | 6-10 | 12 | 1,2 | | | | plc-jxb-10/35y |
| | Колодка клеммная JXB-16/35 EKF PROxima | 16 | | 90 | 10-16 | 14 | 1,2 | | | | plc-jxb-16/35y |
|  | Колодка клеммная JXB-2,5/35 EKF PROxima | 2,5 | | 25 | 1-2,5 | 10 | 0,4 | Зеленый | | | plc-jxb-2.5/35gn |
| | Колодка клеммная JXB-4/35 EKF PROxima | 4 | | 35 | 2-4 | 10 | 0,5 | | | | plc-jxb-4/35gn |
| | Колодка клеммная JXB-6/35 EKF PROxima | 6 | | 50 | 4-6 | 12 | 0,8 | | | | plc-jxb-6/35gn |
| | Колодка клеммная JXB-10/35 EKF PROxima | 10 | | 70 | 6-10 | 12 | 1,2 | | | | plc-jxb-10/35gn |
| | Колодка клеммная JXB-16/35 EKF PROxima | 16 | | 90 | 10-16 | 14 | 1,2 | | | | plc-jxb-16/35gn |
|  | Колодка клеммная JXB-2,5/35 EKF PROxima | 2,5 | | 25 | 1-2,5 | 10 | 0,4 | Красный | | | plc-jxb-2.5/35r |
| | Колодка клеммная JXB-4/35 EKF PROxima | 4 | | 35 | 2-4 | 10 | 0,5 | | | | plc-jxb-4/35r |
| | Колодка клеммная JXB-6/35 EKF PROxima | 6 | | 50 | 4-6 | 12 | 0,8 | | | | plc-jxb-6/35r |
| | Колодка клеммная JXB-10/35 EKF PROxima | 10 | | 70 | 6-10 | 12 | 1,2 | | | | plc-jxb-10/35r |
| | Колодка клеммная JXB-16/35 EKF PROxima | 16 | | 90 | 10-16 | 14 | 1,2 | | | | plc-jxb-16/35r |
|  | Колодка клеммная JXB-2,5/35 EKF PROxima | 2,5 | | 25 | 1-2,5 | 10 | 0,4 | Синий | | | plc-jxb-2.5/35b |
| | Колодка клеммная JXB-4/35 EKF PROxima | 4 | | 35 | 2-4 | 10 | 0,5 | | | | plc-jxb-4/35b |
| | Колодка клеммная JXB-6/35 EKF PROxima | 6 | | 50 | 4-6 | 12 | 0,8 | | | | plc-jxb-6/35b |
| | Колодка клеммная JXB-10/35 EKF PROxima | 10 | | 70 | 6-10 | 12 | 1,2 | | | | plc-jxb-10/35b |
| | Колодка клеммная JXB-16/35 EKF PROxima | 16 | | 90 | 10-16 | 14 | 1,2 | | | | plc-jxb-16/35b |
| | Колодка клеммная JXB-35/35 EKF PROxima | 35 | 125 | 16-35 | 18 | 2,5 | plc-jxb-35/35b | | | | |
| | Колодка клеммная JXB-70/35 EKF PROxima | 70 | 250 | 35-70 | 25 | 6 - 10 | plc-jxb-70/35b | | | | |
| | Колодка клеммная JXB-95/35 EKF PROxima | 95 | 330 | 50-95 | 25 | 6 - 10 | plc-jxb-95/35 b | | | | |

Колодки клеммные JXB специальные

В колодке клеммной для плавких вставок тип RD применяются широко распространенные предохранители размером 5x20 мм. Данные клеммы можно использовать в цепях постоянного и переменного тока.

Колодка клеммная измерительная тип К переключающего типа: использование переключателя-ножа для выполнения операции замыкания-размыкания цепи позволяет производить измерения. Замыкание и размыкание цепи необходимо проводить при отсутствии напряжения. Переключатель ножевого типа имеет пластиковое основание ярко оранжевого цвета и угол раскрытия 90°.

Колодка клеммная измерительная JXB-6S1 испытательного типа: подвижный модуль, используемый в качестве переключателя, выдерживает максимальный рабочий ток (см. таблицу) через контактную пластину. Для переключения оператор должен использовать шлицевую отвертку, чтобы выкрутить винт и свободно перемещать скользящую часть, при этом будет создан видимый разрыв. С каждой из сторон терминала находится измерительное гнездо, используемое для формирования тестового соединения, при этом не требуется приостанавливать работу системы во время измерения тока.

| Изображение | Наименование | Сечение мм ² | Номинальное напряжение переменного тока, В | Номинальный ток, А | Сечение многожильного проводника, мм ² | Длина снятия изоляции, мм | Момент затяжки, Нм | Цвет | Количество уровней | Соединение РЕ | Артикул |
|---|---|-------------------------|--|--------------------|---|---------------------------|--------------------|-------|--------------------|---------------|-------------------|
|  | Колодка клеммная двойная JXB-4/35 EKF PROxima | 4 | 500 | 32 | 0,2-4 | 10 | 0,5 | Серый | 2 | Нет | plc-jxb-2-4/35gy |
|  | Колодка клеммная двойная JXB-4/35 тип L EKF PROxima | | | 32 | 0,2-4 | 10 | 0,5 | | | | plc-jxb-2-4/35Lgy |
|  | Колодка клеммная для плавких вставок JXB-4/35 тип RD EKF PROxima | | | 0,5-20* | 0,2-4 | 10 | 0,5 | | | | plc-jxb-4/35RDgy |
|  | Колодка клеммная измерительная JXB-4/35 тип K EKF PROxima | | 400 | 16 | 0,2-4 | 10 | 0,5 | | plc-jxb-4/35K | | |
|  | Колодка клеммная двойная измерительная JXB-4/35 тип K EKF PROxima | | 500 | 16 | 0,2-4 | 10 | 0,5 | | 2 | | plc-jxb-2-4/35Kgy |
|  | Колодка клеммная измерительная JXB-6S1/35 EKF PROxima | | | 6 | 41 | 0,5-6 | 12 | | 0,8 | | 1 |

* Зависит от номинала предохранителя.

Таблица подбора аксессуаров

| Наименование | Цвет | Заглушка | Перемычки 2PIN | | Перемычки 3PIN | | Перемычки 10PIN | |
|---|---------|-------------|-------------------------------|------------------|-------------------------------|------------------|--------------------------------|-------------------|
| | | Артикул | Наименование перемычки | Артикул | Наименование перемычки | Артикул | Наименование перемычки | Артикул |
| Колодка клеммная JXB-2,5/35 | Серый | sak-2.5-35 | 2PIN для 2,5 мм ² | plc-per-2PIN-2,5 | 3PIN для 2,5 мм ² | plc-per-3PIN-2,5 | 10PIN для 2,5 мм ² | plc-per-10PIN-2,5 |
| Колодка клеммная JXB-4/35 | | sak-4-35 | 2PIN для 4,0 мм ² | plc-per-2PIN-4 | 3PIN для 4,0 мм ² | plc-per-3PIN-4 | 10PIN для 4,0 мм ² | plc-per-10PIN-4 |
| Колодка клеммная JXB-6/35 | | sak-4-35 | 2PIN для 6,0 мм ² | plc-per-2PIN-6 | 3PIN для 6,0 мм ² | plc-per-3PIN-6 | 10PIN для 6,0 мм ² | plc-per-6PIN-6 |
| Колодка клеммная JXB-10/35 | | sak-4-35 | 2PIN для 10,0 мм ² | plc-per-2PIN-10 | 3PIN для 10,0 мм ² | plc-per-3PIN-10 | 10PIN для 10,0 мм ² | plc-per-10PIN-10 |
| Колодка клеммная JXB-16/35 | | sak-16-35 | 2PIN для 16,0 мм ² | plc-per-2PIN-16 | 3PIN для 16,0 мм ² | plc-per-3PIN-16 | 10PIN для 16,0 мм ² | plc-per-10PIN-16 |
| Колодка клеммная JXB-35/35 | | sak-35-35 | 2PIN для 35,0 мм ² | plc-per-2PIN-35 | 3PIN для 35,0 мм ² | plc-per-3PIN-35 | 10PIN для 35,0 мм ² | plc-per-10PIN-35 |
| Колодка клеммная JXB-70/35 | | sak-70-35 | - | - | - | - | - | - |
| Колодка клеммная JXB-2,5/35 | Желтый | sak-2.5-35 | 2PIN для 2,5 мм ² | plc-per-2PIN-2,5 | 3PIN для 2,5 мм ² | plc-per-3PIN-2,5 | 10PIN для 2,5 мм ² | plc-per-10PIN-2,5 |
| Колодка клеммная JXB-4/35 | | sak-4-35 | 2PIN для 4,0 мм ² | plc-per-2PIN-4 | 3PIN для 4,0 мм ² | plc-per-3PIN-4 | 10PIN для 4,0 мм ² | plc-per-10PIN-4 |
| Колодка клеммная JXB-6/35 | | sak-4-35 | 2PIN для 6,0 мм ² | plc-per-2PIN-6 | 3PIN для 6,0 мм ² | plc-per-3PIN-6 | 10PIN для 6,0 мм ² | plc-per-6PIN-6 |
| Колодка клеммная JXB-10/35 | | sak-4-35 | 2PIN для 10,0 мм ² | plc-per-2PIN-10 | 3PIN для 10,0 мм ² | plc-per-3PIN-10 | 10PIN для 10,0 мм ² | plc-per-10PIN-10 |
| Колодка клеммная JXB-16/35 | | sak-16-35 | 2PIN для 16,0 мм ² | plc-per-2PIN-16 | 3PIN для 16,0 мм ² | plc-per-3PIN-16 | 10PIN для 16,0 мм ² | plc-per-10PIN-16 |
| Колодка клеммная JXB-2,5/35 | Зеленый | sak-2.5-35 | 2PIN для 2,5 мм ² | plc-per-2PIN-2,5 | 3PIN для 2,5 мм ² | plc-per-3PIN-2,5 | 10PIN для 2,5 мм ² | plc-per-10PIN-2,5 |
| Колодка клеммная JXB-4/35 | | sak-4-35 | 2PIN для 4,0 мм ² | plc-per-2PIN-4 | 3PIN для 4,0 мм ² | plc-per-3PIN-4 | 10PIN для 4,0 мм ² | plc-per-10PIN-4 |
| Колодка клеммная JXB-6/35 | | sak-4-35 | 2PIN для 6,0 мм ² | plc-per-2PIN-6 | 3PIN для 6,0 мм ² | plc-per-3PIN-6 | 10PIN для 6,0 мм ² | plc-per-6PIN-6 |
| Колодка клеммная JXB-10/35 | | sak-4-35 | 2PIN для 10,0 мм ² | plc-per-2PIN-10 | 3PIN для 10,0 мм ² | plc-per-3PIN-10 | 10PIN для 10,0 мм ² | plc-per-10PIN-10 |
| Колодка клеммная JXB-16/35 | | sak-16-35 | 2PIN для 16,0 мм ² | plc-per-2PIN-16 | 3PIN для 16,0 мм ² | plc-per-3PIN-16 | 10PIN для 16,0 мм ² | plc-per-10PIN-16 |
| Колодка клеммная JXB-2,5/35 | Красный | sak-2.5-35 | 2PIN для 2,5 мм ² | plc-per-2PIN-2,5 | 3PIN для 2,5 мм ² | plc-per-3PIN-2,5 | 10PIN для 2,5 мм ² | plc-per-10PIN-2,5 |
| Колодка клеммная JXB-4/35 | | sak-4-35 | 2PIN для 4,0 мм ² | plc-per-2PIN-4 | 3PIN для 4,0 мм ² | plc-per-3PIN-4 | 10PIN для 4,0 мм ² | plc-per-10PIN-4 |
| Колодка клеммная JXB-6/35 | | sak-4-35 | 2PIN для 6,0 мм ² | plc-per-2PIN-6 | 3PIN для 6,0 мм ² | plc-per-3PIN-6 | 10PIN для 6,0 мм ² | plc-per-6PIN-6 |
| Колодка клеммная JXB-10/35 | | sak-4-35 | 2PIN для 10,0 мм ² | plc-per-2PIN-10 | 3PIN для 10,0 мм ² | plc-per-3PIN-10 | 10PIN для 10,0 мм ² | plc-per-10PIN-10 |
| Колодка клеммная JXB-16/35 | | sak-16-35 | 2PIN для 16,0 мм ² | plc-per-2PIN-16 | 3PIN для 16,0 мм ² | plc-per-3PIN-16 | 10PIN для 16,0 мм ² | plc-per-10PIN-16 |
| Колодка клеммная JXB-2,5/35 | Синий | sak-2.5-35b | 2PIN для 2,5 мм ² | plc-per-2PIN-2,5 | 3PIN для 2,5 мм ² | plc-per-3PIN-2,5 | 10PIN для 2,5 мм ² | plc-per-10PIN-2,5 |
| Колодка клеммная JXB-4/35 | | sak-4-35b | 2PIN для 4,0 мм ² | plc-per-2PIN-4 | 3PIN для 4,0 мм ² | plc-per-3PIN-4 | 10PIN для 4,0 мм ² | plc-per-10PIN-4 |
| Колодка клеммная JXB-6/35 | | sak-4-35b | 2PIN для 6,0 мм ² | plc-per-2PIN-6 | 3PIN для 6,0 мм ² | plc-per-3PIN-6 | 10PIN для 6,0 мм ² | plc-per-6PIN-6 |
| Колодка клеммная JXB-10/35 | | sak-4-35b | 2PIN для 10,0 мм ² | plc-per-2PIN-10 | 3PIN для 10,0 мм ² | plc-per-3PIN-10 | 10PIN для 10,0 мм ² | plc-per-10PIN-10 |
| Колодка клеммная JXB-16/35 | | sak-16-35b | 2PIN для 16,0 мм ² | plc-per-2PIN-16 | 3PIN для 16,0 мм ² | plc-per-3PIN-16 | 10PIN для 16,0 мм ² | plc-per-10PIN-16 |
| Колодка клеммная JXB-35/35 | | sak-35-35b | 2PIN для 35,0 мм ² | plc-per-2PIN-35 | 3PIN для 35,0 мм ² | plc-per-3PIN-35 | 10PIN для 35,0 мм ² | plc-per-10PIN-35 |
| Колодка клеммная JXB-70/35 | | sak-70-35b | - | - | - | - | - | - |
| Колодка клеммная двойная JXB-4/35 | Серый | sak-2-4-35 | - | - | - | - | - | - |
| Колодка клеммная двойная JXB-4/35 тип L | | sak-2-4-35 | - | - | - | - | - | - |
| Колодка клеммная для плавких вставок JXB-4/35 тип RD | | sak-4-35RD | - | - | - | - | - | - |
| Колодка клеммная измерительная JXB-4/35 тип K | | sak-4/35Kgy | - | - | - | - | - | - |
| Колодка клеммная двойная измерительная JXB-4/35 тип K | | sak-2-4-35K | - | - | - | - | - | - |
| Колодка клеммная измерительная JXB-6S1/35 | | sak-6S1-35 | - | - | - | - | - | - |

Таблица подбора общих аксессуаров

| Изображение | Наименование | Артикул |
|-------------|--|--------------|
| | Маркеры без нумерации (50 шт.) EKF PROxima | dek-35-0 |
| | Маркеры с нумерацией 1-10 (10 шт.) EKF PROxima | dek-35-1-10 |
| | Маркеры с нумерацией 1-50 (10 шт.) EKF PROxima | dek-35-1-50 |
| | Маркеры с символами A, B, C, N, PE (10 шт.) EKF PROxima | dek-35-A-PE |
| | Маркеры с символами L1, L2, L3, N, PE (10 шт.) EKF PROxima | dek-35-L-1-3 |

| Изображение | Наименование | Артикул |
|-------------|---|-----------|
| | Держатель для маркировки клеммных групп EKF PROxima | ahdw-2-38 |
| | Зажим на DIN-рейку, 1 винт EKF PROxima | ahdw-211 |
| | Зажим на DIN-рейку, 2 винта EKF PROxima | ahdw-201 |
| | Зажим на DIN-рейку пластиковый, 1 винт EKF PROxima | ahdw-ew |

ТЕХНИЧЕСКИЕ ХАРАКТЕРИСТИКИ

| Параметры | Значения |
|--|--------------------------------------|
| Степень защиты по ГОСТ 14254 | IP20 |
| Материал корпуса | Полиамид 6.6 |
| Материал контактной части | Анодированная сталь |
| Способ монтажа | DIN-рейка, стандартный профиль 35 мм |
| | DIN-рейка, профиль G 32 мм |
| Тип соединения | Винтовое |
| Температура эксплуатации, °C | От -40 до +80 |
| Количество контактных гнезд на уровень | 2 |

Габаритные и установочные размеры

JXB-6S1/35 серая

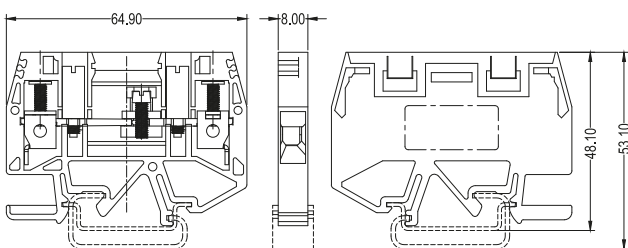

JXB-4/35, JXB-4/35 тип L серая

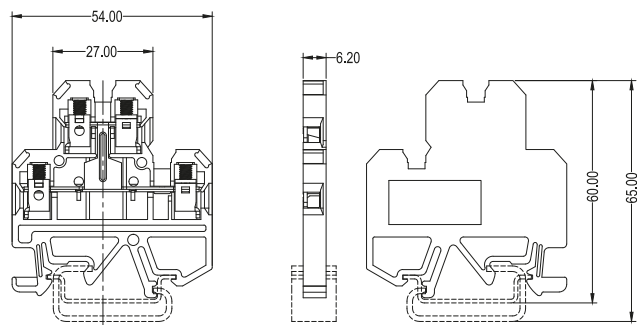

JXB-2-4/35 тип K серая

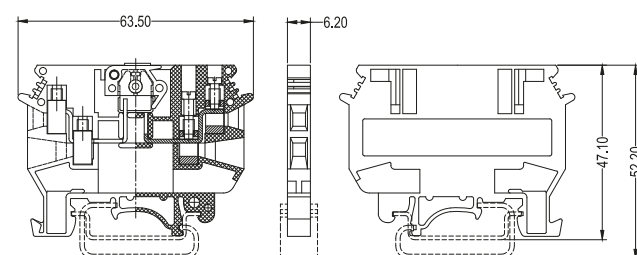

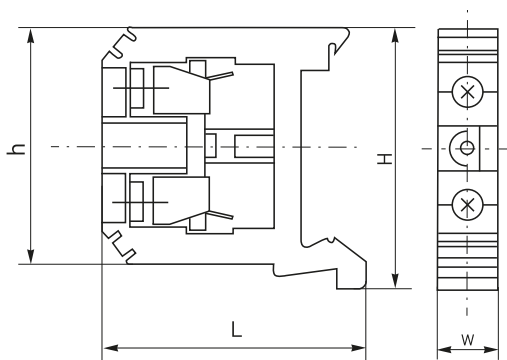

| Наименование | Размеры, мм | | | |
|----------------------------|-------------|------|------|-----|
| | L | H | h | W |
| JXB-2,5/35 | 40,5 | 40,7 | 39 | 6,5 |
| JXB-4/35 | 45 | 42 | 40 | 6,5 |
| JXB-6/35 | 45 | 42 | 40 | 8 |
| JXB-10/35 | 45 | 42 | 40 | 10 |
| JXB-16/35 | 51,5 | 50 | 50 | 12 |
| JXB-35/35 | 62 | 59 | 59 | 18 |
| JXB-70/35 | 78 | 75 | 75 | 22 |
| JXB-95/35 | 91 | 89 | 83,5 | 26 |
| EK-2,5/25 JXB (аналог БЗН) | 39 | 57 | 39 | 6,2 |
| EK-4/32 JXB (аналог БЗН) | 47 | 57 | 40,5 | 7 |
| EK-6/40 JXB (аналог БЗН) | 47 | 58 | 40,5 | 8 |
| EK-10/63 JXB (аналог БЗН) | 47 | 57 | 40,5 | 10 |
| EK-16/80 JXB (аналог БЗН) | 51 | 57 | 50,5 | 12 |
| EK-35/125 JXB (аналог БЗН) | 60 | 58,5 | 58,5 | 18 |
| EK-70/200 JXB (аналог БЗН) | 81 | 75,5 | 75,5 | 22 |

JXB-2-4/35 тип RD серая

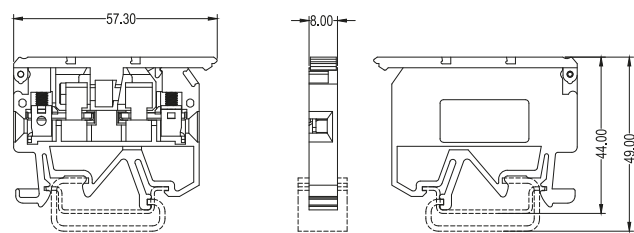

JXB-4/35 тип К серая

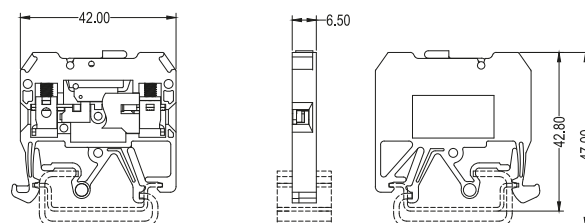

Типовая комплектация

1. Клемма JXB (50/40/10 шт. в упаковке, зависимости от габарита изделия).
2. Комплект маркеров.
3. В комплект поставки клемм EK-JXB входит боковая крышка.