

Монтажная шина FUS

ОБЗОР

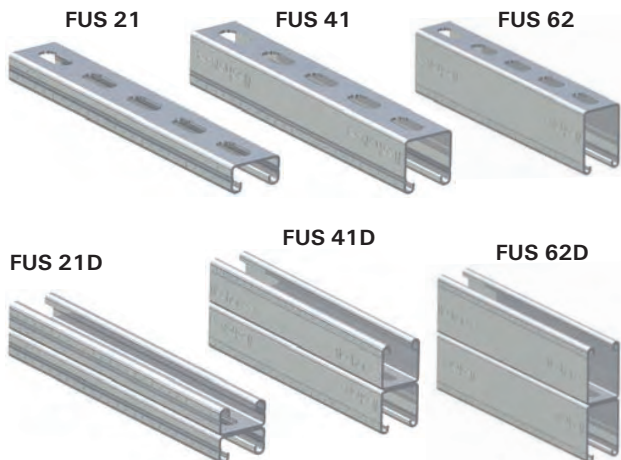

Монтажная система FUS

Технические данные

Материал	Сталь DX51D+Z 275 MA-C (материал № 1.0226+Z) согласно DIN EN 1.0346
Оцинковка	Цинкование по способу Сендзимира, приблизительно 20 мкм

МОНТАЖ



ОПИСАНИЕ

- Шина С-образного профиля для горизонтального и вертикального монтажа.
- Быстрое и рациональное закрепление направляющих для труб и несущих конструкций.

Достоинства / Преимущества

- Высокая прочность на изгиб и отрыв благодаря оптимизированному профилю поперечного сечения.

- Рифления в профиле для надежного удержания гайки шины FCN и FHS Clix S.
- Многофункциональные варианты для настенного, напольного и потолочного монтажа.
- Простота обрезки до нужного размера и монтажа благодаря проштампованным размерам сетки на боковой поверхности направляющей.

ТЕХНИЧЕСКИЕ ХАРАКТЕРИСТИКИ

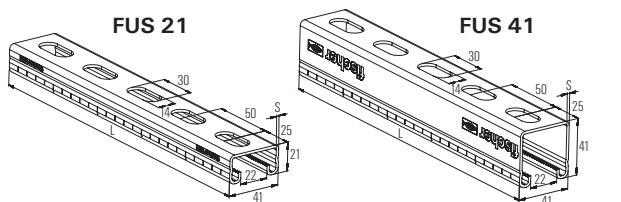

Тип	Артикул изделия	Количество в упаковке	Длина		Толщина	Вес
			L	S		
		шт.	м	мм		кг/м
FUS 21/2.0 - 2 м	40391	1	2	2.0	2.0	1.44
FUS 21/2.0 - 3 м	97660	1	3	2.0	2.0	1.44
FUS 21/2.5 - 2 м	92867	1	2	2.5	2.5	1.67
FUS 21/2.5 - 3 м	77349	1	3	2.5	2.5	1.67
FUS 21/2.5 - 6 м	77541	1	6	2.5	2.5	1.67
FUS 41/2.0 - 2 м	40390	1	2	2.0	2.0	2.06
FUS 41/2.0 - 3 м	97658	1	3	2.0	2.0	2.06
FUS 41/2.0 - 6 м	97659	1	6	2.0	2.0	2.06
FUS 41/2.5 - 2 м	92295	1	2	2.5	2.5	2.45
FUS 41/2.5 - 3 м	77347	1	3	2.5	2.5	2.45
FUS 41/2.5 - 6 м	77537	1	6	2.5	2.5	2.45
FUS 62/2.5 - 6 м	504457	1	6	2.5	2.5	3.27
FUS 21D/2.0 - 3 м	504458	1	3	2.0	2.0	2.87
FUS 41D/2.5 - 6 м	504459	1	6	2.5	2.5	4.89
FUS 62D/2.5 - 6 м	504460	1	6	2.5	2.5	6.55

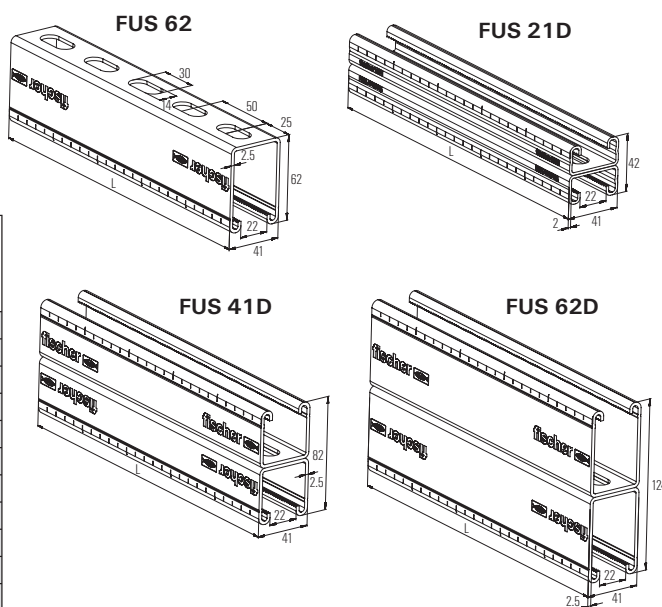

Технические характеристики FUS

НАГРУЗКИ

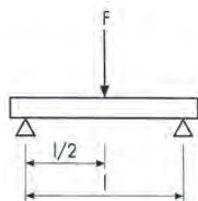

Тип	Максимальная рекомендуемая статическая нагрузка F, кН	Длина пролета l		
		1 м	2 м	3 м
FUS 21/2.0	Максимальная рекомендуемая статическая нагрузка F, кН	0.49	0.12	0.05
FUS 21/2.5	Максимальная рекомендуемая статическая нагрузка F, кН	0.52	0.13	0.06
FUS 41/2.0	Максимальная рекомендуемая статическая нагрузка F, кН	1.65	0.67	0.30
FUS 41/2.5	Максимальная рекомендуемая статическая нагрузка F, кН	1.82	0.76	0.34
FUS 62/2.5	Максимальная рекомендуемая статическая нагрузка F, кН	3.59	1.79	0.99
FUS 21D/2.0	Максимальная рекомендуемая статическая нагрузка F, кН	1.67	0.69	0.31
FUS 41D/2.5	Максимальная рекомендуемая статическая нагрузка F, кН	5.60	2.79	1.85
FUS 62D/2.5	Максимальная рекомендуемая статическая нагрузка F, кН	11.45	5.72	3.80

ТЕХНИЧЕСКИЕ ХАРАКТЕРИСТИКИ ДЛЯ ШИН FISCHER

Профиль	Вес профиля, кг/м	Поперечное сечение профиля		Момент инерции		Модуль сечения	
		Δ, см ²	I _y , см ⁴	I _z , см ⁴	W _y , см ³	W _z , см ³	
FUS 21/2.0	1.44	1.72	0.97	4.66	0.89	2.27	
FUS 21/2.5	1.67	1.99	1.03	5.28	0.93	2.58	
FUS 41/2.0	2.06	2.52	5.33	7.69	2.58	3.75	
FUS 41/2.5	2.45	3.00	6.00	8.99	2.85	4.38	
FUS 62/2.5	3.27	4.05	17.70	12.90	5.62	6.29	
FUS 21D/2.0	2.87	3.44	5.49	9.31	2.61	4.54	
FUS 41D/2.5	4.89	6.00	35.01	17.90	8.76	8.78	
FUS 62D/2.5	6.55	8.09	111.00	25.80	17.90	12.58	

Монтажная система FUS

Технические характеристики FUS

НЕСУЩАЯ СПОСОБНОСТЬ ШИН

Схема нагружения 1



Схема нагружения 2



Схема нагружения 3

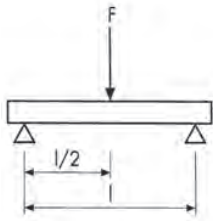

Монтажная система FUS

FUS 21/2.0

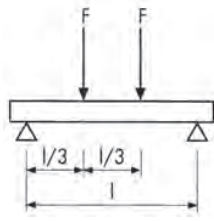
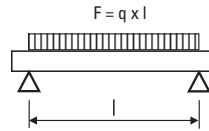
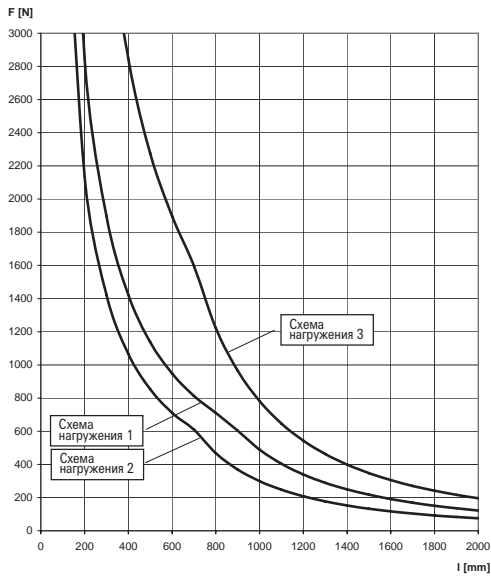

FUS 21/2.5

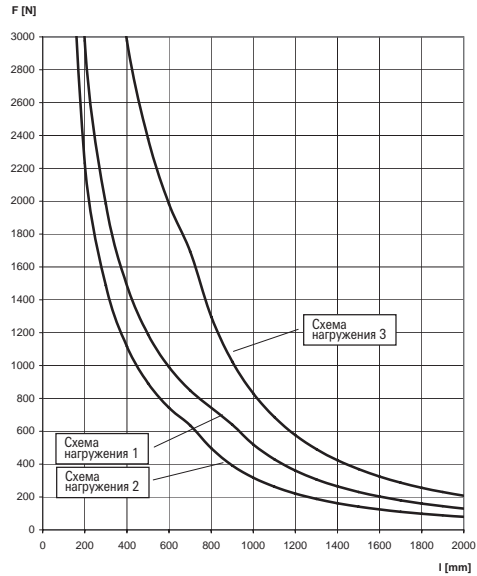

FUS 41/2.0

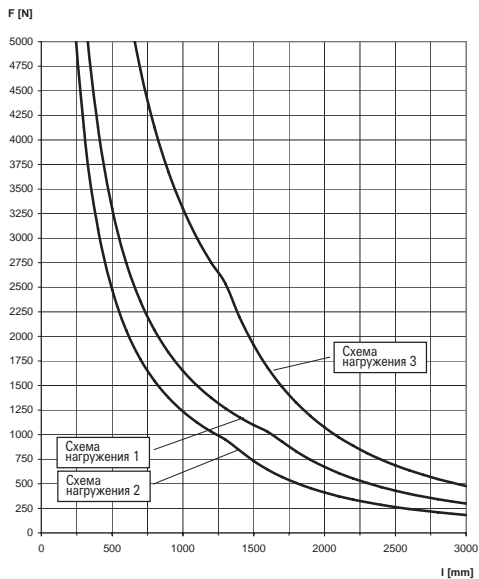

FUS 41/2.5

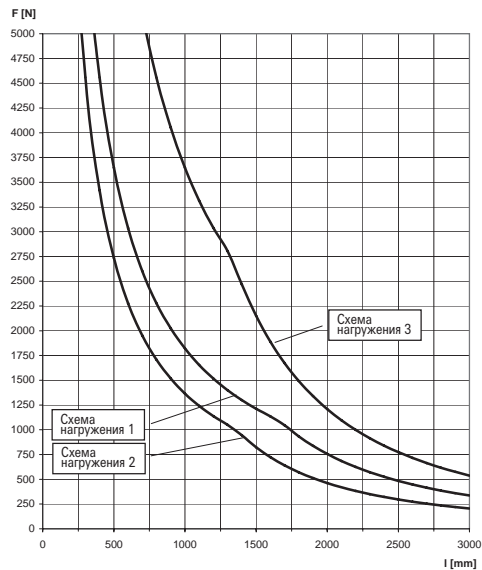

Для кривых нагрузки допустимое напряжение для стали $\sigma_{adm} = 160 \text{ Н/мм}^2$ и максимальный прогиб, равный $1/200$ под нагрузкой не превышаются. Анкерные крепления и винтовой крепеж должны рассчитываться соответствующим образом.

НЕСУЩАЯ СПОСОБНОСТЬ ШИН

FUS 62/2.5

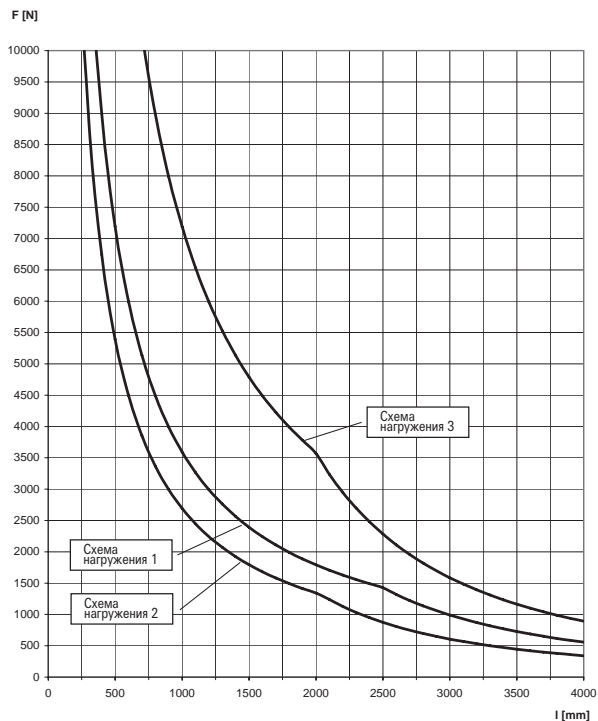

FUS 21D/2.0

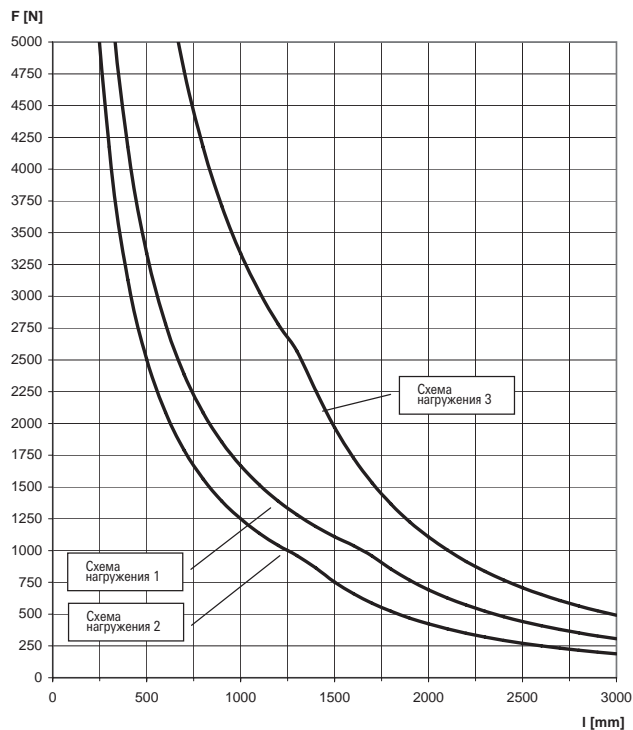

FUS 41D/2.5

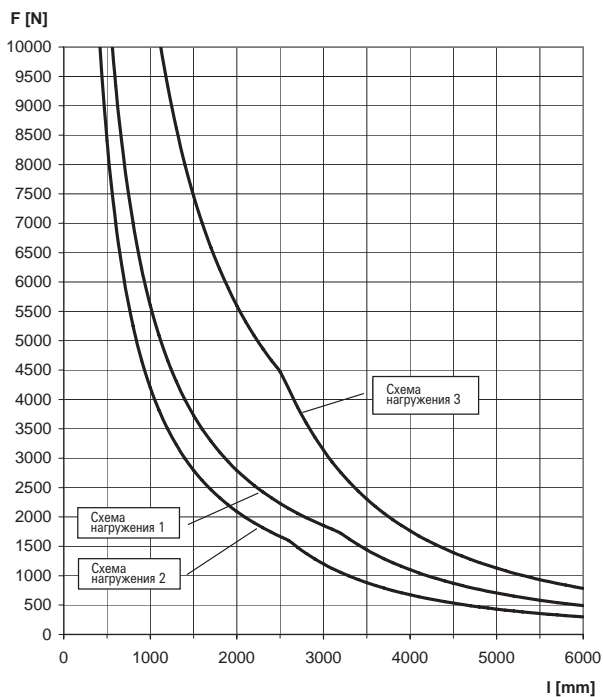

FUS 62D/2.5

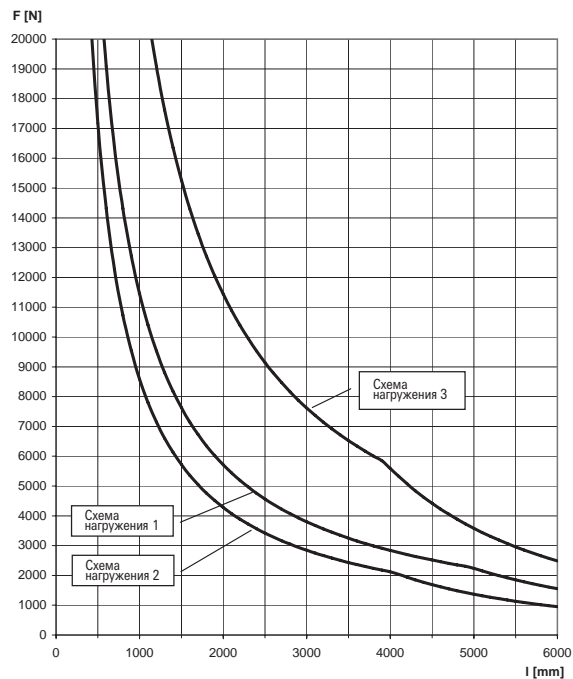

Для кривых нагрузки допустимое напряжение для стали $\sigma_{adm.} = 160$ Н/мм и максимальный прогиб под нагрузкой $1/200$ не превышаются. Фиксация и винтовой крепеж должны рассчитываться соответствующим образом.

Монтажная
система FUS