



Кулачковые переключатели серии **КПУ**.

Руководство по эксплуатации. Паспорт

## 1. Назначение и область применения

1.1. Кулачковые переключатели серии КПУ торговой марки TDM ELECTRIC (далее – переключатели) предназначены для коммутации и переключения однофазных и трехфазных нагрузок.

1.2. Переключатели предназначены для эксплуатации в электрических сетях постоянного тока напряжением до 220 В и переменного тока напряжением до 400 В и частотой 50 Гц. По своим характеристи-

кам соответствуют ТР ТС 004/2011.

1.3. Переключатели применяются как коммутационный элемент в щитах с постоянным и переменным током, для управления режимами работы ТЭНов в нагревательном оборудовании, управления электродвигателями, в щитах управления АВР, управления электродвигателями, управления освещением, аварийным выключением и др.

## 2. Основные характеристики

2.1. Типоисполнения и основные технические характеристики переключателей приведены в таблице 1.

Таблица 1. Основные технические характеристики

Наименование параметра			Значение				
Типоисполнение			КПУ...-10	КПУ...-16	КПУ...-25	КПУ...-40	КПУ...-63
Номинальный ток (тепловой), А			10	16	25	40	63
Номинальное рабочее напряжение, В			230/400				
Номинальное напряжение изоляции, В			690				
Номинальный рабочий ток по категориям нагрузки, А	230 В/ 400 В	АС-21, АС-22	10	16	25	40	63
		АС-23	7,5	12	22	37,5	57
		АС-2	7,5	12	22	37,5	57
		АС-3	5,5	8,8	15	27,5	36
		АС-4	1,75	2,8	6,5	13,8	15
	230 В	АС-15	2,5	4	8	17,5	–
	400 В	АС-15	1,5	3,2	5	7,5	–

Наименование параметра			Значение				
Типоисполнение			КПУ...-10	КПУ...-16	КПУ...-25	КПУ...-40	КПУ...-63
Номинальный рабочий ток одного контакта, А	24 В	DC-21	10	16	25	40	63
	48 В		6			25	
	110 В		1			4	
	220 В		0,3			1	
	24 В	DC-22	8		12	25	
	48 В		4		10	16	
	110 В		0,3		3		
	220 В		0,2		0,4		
Механическая износостойкость, не менее, циклов			10 <sup>5</sup>				
Электрическая износостойкость, не менее, циклов			0,3x10 <sup>5</sup>				
Диапазон рабочих температур, °С			от -25 до +50				
Степень защиты (исполнения КПУ11)	со стороны передней панели		IP40				
	со стороны контактов		IP20				
Степень защиты (исполнения КПУ38)			IP54				

2.2. Габаритные и установочные размеры представлены в таблице 2 и рисунке 1.

Таблица 2. Установочные размеры

Исполнение КПУ	АxВ, мм	L, мм	С, мм	Е, мм	F, мм	D1, мм	D2, мм
КПУ11-10...	48x48	22+9,6*n	43	36	36	ø8,5	ø4,5
КПУ11-16...		22+9,6*n					
КПУ11-25...		23+12,8*n	45,2				
КПУ11-40...	64x64	29,2+12,8*n	58	48	48	ø10	
КПУ11-63...		29,2+21,5*n	66				

\* где n – число слоев в переключателе

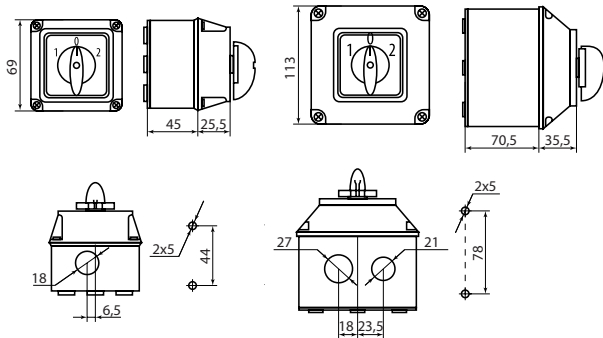

КПУ 10А-16А (1–3 сл.), 25 А (1–2 сл.)

КПУ 40А-63А



Рисунок 1. Габаритные и установочные размеры переключателей, мм

2.3. Структура условного обозначения представлена в таблице 3.

Таблица 3. Структура условного обозначения

Наименование переключателя	Расшифровка
КПУ	Серия переключателя
11-	Тип переключателя: 11 – встраиваемое исполнение с передним креплением 38 – в защитном боксе IP54
-10/	Номинальный ток: 10, 16, 25, 40, 63 А
0115	Коммутационная схема

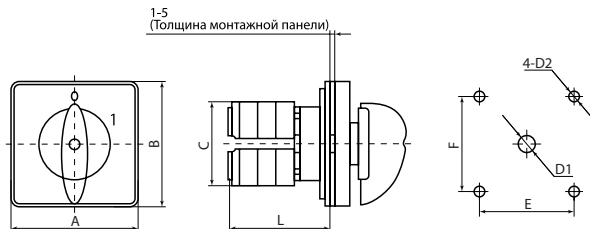
## 2.4. Коммутационные схемы представлены в таблице 4.

Таблица 4

Положение рукоятки	Число полюсов	Коммутационная схема	Положение рукоятки	Число полюсов	Коммутационная схема
0-1	1	<p>---0115</p>	0-1	3	<p>---2098</p>
	2	<p>---0103</p>		4	<p>---2037</p>

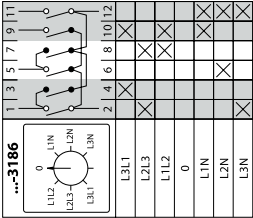
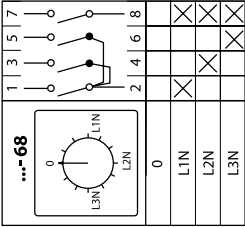
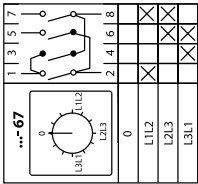
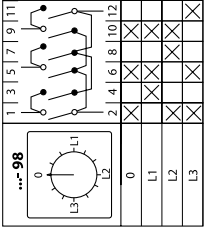
Положение рукоятки  L3L1-L2L3- L1L2-0- L1N-L2N- L3N (для вольт- метра)	Число полюсов 1	Коммутационная схема  	Положение рукоятки  0-L1N-L2N- L3N (для вольт- метра)	Число полюсов 1	Коммутационная схема  
Положение рукоятки  0-L1L2- L2L3-L1L3 (для вольт- метра)	Число полюсов 2	Коммутационная схема  	Положение рукоятки  0-L1-L2-L3 (для ампер- метра)	Число полюсов 2	Коммутационная схема  

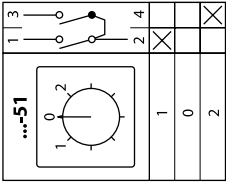
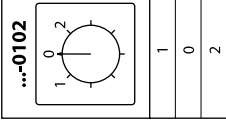
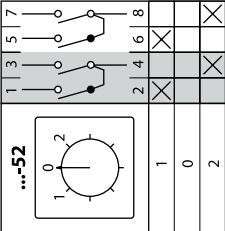
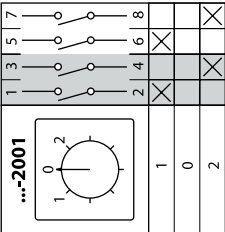
<p>Положение рукоятки</p>	<p>1-0-2 (с перемычкой)</p>	<p>Коммутационная схема</p>  <table border="1" data-bbox="407 751 508 987"> <tr> <td>1</td> <td>3</td> <td>2</td> <td>4</td> </tr> <tr> <td></td> <td></td> <td>X</td> <td></td> </tr> <tr> <td>1</td> <td></td> <td></td> <td></td> </tr> <tr> <td>0</td> <td></td> <td></td> <td></td> </tr> <tr> <td>2</td> <td></td> <td></td> <td>X</td> </tr> </table>	1	3	2	4			X		1				0				2			X	<p>Положение рукоятки</p> <p>1-0-2 (без перемычки)</p>	<p>Число полюсов</p> <p>1</p>	<p>Коммутационная схема</p>  <table border="1" data-bbox="407 230 508 384"> <tr> <td>1</td> <td>3</td> <td>2</td> <td>4</td> </tr> <tr> <td></td> <td></td> <td>X</td> <td></td> </tr> <tr> <td>1</td> <td></td> <td></td> <td></td> </tr> <tr> <td>0</td> <td></td> <td></td> <td></td> </tr> <tr> <td>2</td> <td></td> <td></td> <td>X</td> </tr> </table>	1	3	2	4			X		1				0				2			X																																								
1	3	2	4																																																																																		
		X																																																																																			
1																																																																																					
0																																																																																					
2			X																																																																																		
1	3	2	4																																																																																		
		X																																																																																			
1																																																																																					
0																																																																																					
2			X																																																																																		
<p>Положение рукоятки</p>	<p>2</p>	<p>Коммутационная схема</p>  <table border="1" data-bbox="788 719 891 1019"> <tr> <td>1</td> <td>3</td> <td>5</td> <td>7</td> <td>2</td> <td>4</td> <td>6</td> <td>8</td> </tr> <tr> <td></td> <td></td> <td></td> <td></td> <td>X</td> <td>X</td> <td>X</td> <td></td> </tr> <tr> <td>1</td> <td></td> <td></td> <td></td> <td></td> <td></td> <td></td> <td></td> </tr> <tr> <td>0</td> <td></td> <td></td> <td></td> <td></td> <td></td> <td></td> <td></td> </tr> <tr> <td>2</td> <td></td> <td></td> <td></td> <td>X</td> <td>X</td> <td>X</td> <td></td> </tr> </table>	1	3	5	7	2	4	6	8					X	X	X		1								0								2				X	X	X		<p>Положение рукоятки</p> <p>1-0-2 (без перемычки)</p>	<p>Число полюсов</p> <p>2</p>	<p>Коммутационная схема</p>  <table border="1" data-bbox="788 113 891 413"> <tr> <td>1</td> <td>3</td> <td>5</td> <td>7</td> <td>2</td> <td>4</td> <td>6</td> <td>8</td> </tr> <tr> <td></td> <td></td> <td></td> <td></td> <td>X</td> <td>X</td> <td>X</td> <td></td> </tr> <tr> <td>1</td> <td></td> <td></td> <td></td> <td></td> <td></td> <td></td> <td></td> </tr> <tr> <td>0</td> <td></td> <td></td> <td></td> <td></td> <td></td> <td></td> <td></td> </tr> <tr> <td>2</td> <td></td> <td></td> <td></td> <td>X</td> <td>X</td> <td>X</td> <td></td> </tr> </table>	1	3	5	7	2	4	6	8					X	X	X		1								0								2				X	X	X	
1	3	5	7	2	4	6	8																																																																														
				X	X	X																																																																															
1																																																																																					
0																																																																																					
2				X	X	X																																																																															
1	3	5	7	2	4	6	8																																																																														
				X	X	X																																																																															
1																																																																																					
0																																																																																					
2				X	X	X																																																																															

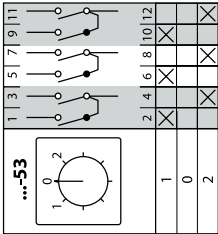
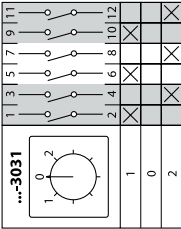
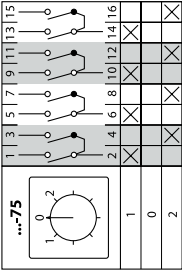
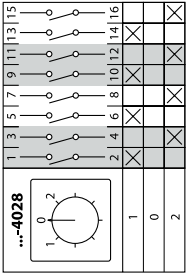
Положение рукоятки	3	Коммутационная схема 	Положение рукоятки	3	Коммутационная схема 
1-0-2 (с перемычкой)	4	Коммутационная схема 	1-0-2 (без перемычки)	4	Коммутационная схема 

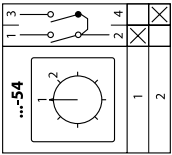
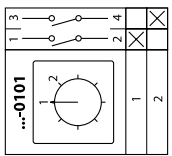
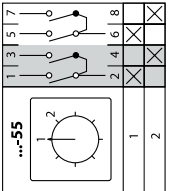
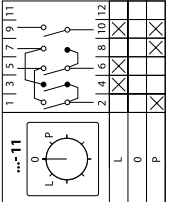
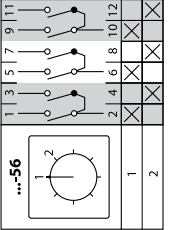
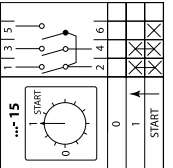
Положение рукоятки	Число полюсов	Коммутационная схема	Положение рукоятки	Число полюсов	Коммутационная схема
1-2 (с перемычкой)	1		1-2 (без перемычки)	1	
1-2 (с перемычкой)	2		L-O-P (реверс)	3	
3	3		0-1 → START	2	

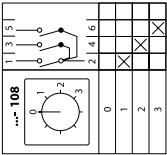
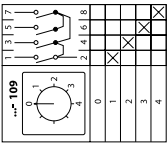
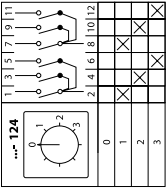
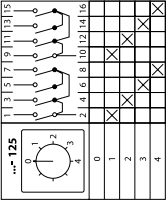
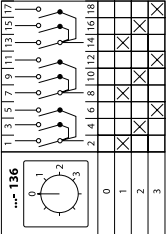
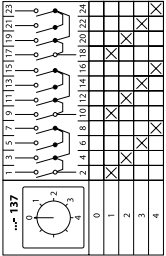

Положение рукоятки	Число поло-сов	Коммутационная схема	Положение рукоятки	Число поло-сов	Коммутационная схема
1 → 0 ← 2 (с пере-мычкой)	1		1	1	
1 → 0 ← 2 (с пере-мычкой)	2		1 ← 2 (без пере-мычки)	2	
1 → 0 ← 2 (с пере-мычкой)	3		1 ← 2 (без пере-мычки)	3	

Положение рукоятки	Число поло- сов	Коммутационная схема	Положение рукоятки	Число поло- сов	Коммутационная схема
0-1-2-3 (с пере- мычкой)	1		1	1	
0-1-2-3 (с пере- мычкой)	2		0-1-2-3-4 (с пере- мычкой)	2	
3	3		3	3	

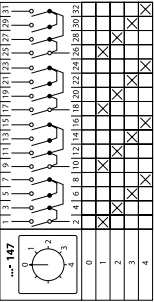
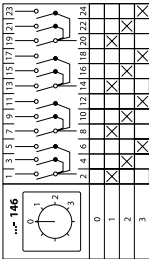
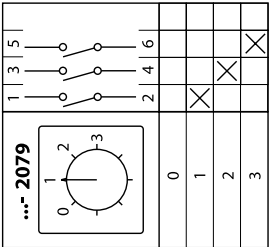
Коммутационная схема	
Число полюсов	4
Положение рукоятки	0-1-2-3-4 (с пере- мычкой)
Коммутационная схема	
Число полюсов	4
Положение рукоятки	0-1-2-3 (с пере- мычкой)
Коммутационная схема	
Число полюсов	1
Положение рукоятки	0-1-2-3 (без пере- мычки)

2.5. Электрические схемы подключения амперметров и вольтметров к сети через кулачковые переключатели изображены на рисунках 2-5.



Рисунок 2. Подключение вольтметра через переключатель КПУ11-10/3186



Рисунок 3. Подключение вольтметра через переключатель КПУ11-10/67

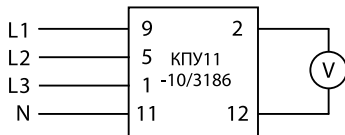

Рисунок 4. Подключение вольтметра через переключатель КПУ11-10/68

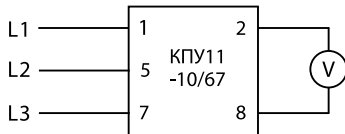

Рисунок 5. Подключение вольтметра через переключатель КПУ11-10/98

### 3. Комплектность

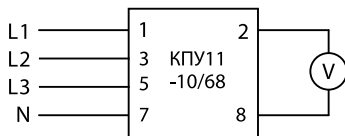
- 3.1. В комплект поставки входят:
- Кулачковый переключатель КПУ – 1 шт.
  - Комплект крепежа:
    - болт – 4 шт.;
    - гайка – 4 шт.
  - Упаковочная коробка – 1 шт.
  - Руководство по эксплуатации. Паспорт – 1 шт.

### 4. Сведения о содержании драгоценных металлов

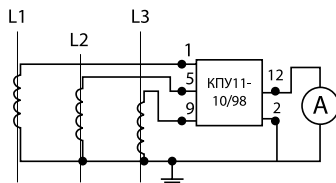
- 4.1. Материал покрытия контактов: Cu 80%, Ag 20%.  
 4.2. Количественное содержание драгоценных металлов приведено в таблице 5.

Таблица. 5 Сведения о содержании драгоценных металлов в изделиях

Артикул	Серебро, гр.
SQ0715-0127, SQ0715-0124, SQ0715-0150, SQ0715-0131, SQ0715-0166, SQ0715-0177, SQ0715-0102, SQ0715-0111	0,52
SQ0715-0125, SQ0715-0152, SQ0715-0122, SQ0715-0133, SQ0715-0167, SQ0715-0178, SQ0715-0121, SQ0715-0132, SQ0715-0078, SQ0715-0079, SQ0715-0080, SQ0715-0082, SQ0715-0092, SQ0715-0104, SQ0715-0113, SQ0715-0117	1,04
SQ0715-0067, SQ0715-0064, SQ0715-0063, SQ0715-0171, SQ0715-0180, SQ0715-0103, SQ0715-0112	1,05
SQ0715-0126, SQ0715-0154, SQ0715-0135, SQ0715-0168, SQ0715-0170, SQ0715-0179, SQ0715-0134, SQ0715-0183, SQ0715-0184, SQ0715-0073, SQ0715-0074, SQ0715-0081, SQ0715-0084, SQ0715-0106, SQ0715-0107, SQ0715-0115	1,56
SQ0715-0129, SQ0715-0169, SQ0715-0094,	2,08
SQ0715-0068, SQ0715-0066, SQ0715-0137, SQ0715-0172, SQ0715-0181, SQ0715-0136, SQ0715-0083, SQ0715-0093, SQ0715-0105, SQ0715-0114, SQ0715-0118	2,10
SQ0715-0086, SQ0715-0087	2,60
SQ0715-0091, SQ0715-0096, SQ0715-0097	3,12
SQ0715-0139, SQ0715-0173, SQ0715-0182, SQ0715-0185, SQ0715-0075, SQ0715-0085, SQ0715-0108, SQ0715-0116	3,15
SQ0715-0160, SQ0715-0140	3,80
SQ0715-0101	4,16
SQ0715-0070, SQ0715-0174, SQ0715-0095	4,20
SQ0715-0088	5,25
SQ0715-0142, SQ0715-0175, SQ0715-0141, SQ0715-0186, SQ0715-0076, SQ0715-0109	5,70

Артикул	Серебро, гр.
SQ0715-0098	6,30
SQ0715-0089	9,50
SQ0715-0144, SQ0715-0143	11,28
SQ0715-0099	11,40
SQ0715-0176, SQ0715-0077, SQ0715-0110	16,92
SQ0715-0090	28,00
SQ0715-0100	33,84

## 5. Требования безопасности при монтаже и эксплуатации

5.1. По способу защиты от поражения электрическим током переключатели соответствуют классу 11 по ГОСТ 12.2.007.0.

## 6. Монтаж и эксплуатация

6.1. Монтаж, подключение и пуск в эксплуатацию переключателей должны осуществляться только квалифицированным электротехническим персоналом.

6.2. Для монтажа переключателей типа КПУ11 необходимо:

- открутить крепежный болт на рукоятке переключателя;
- снять рукоятку с передней панелью;
- прикрутить переключатель с внутренней стороны дверцы щитка с использованием крепежа в комплектации;
- произвести подключение проводни-

ков к контактам переключателя согласно соответствующей коммутационной схеме из таблицы 4;

- установить обратно переднюю панель и рукоятку переключателя с внешней стороны щитка.

6.3. В переключателях, служащих для подключения амперметров и вольтметров в сеть, на задней панели переключателя есть специальная метка в виде стрелки, расположение которой соответствует верхнему положению «0» рукоятки переключателя (см. рисунок 6).



Рисунок 6. Обозначение верхнего положения рукоятки для КПУ11-10/67, КПУ11-10/68, КПУ11-10/98

6.4. Для монтажа переключателей типа КПУ38 в защитном боксе:

- открутить 4 болта и снять крышку бокса;
- прикрутить основание бокса к монтажной поверхности с использованием крепежа в комплектации;
- выломать необходимые заглушки, вставить сальники, ввести необходи-

мые проводники в бокс;

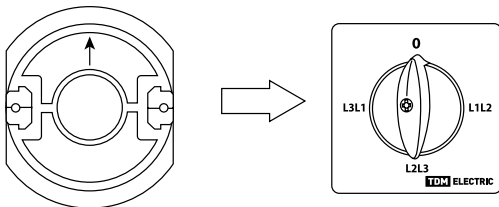
- произвести подключение проводников к контактам переключателя, согласно соответствующей коммутационной схеме из таблицы 4;
- прикрутить обратно к основанию верхнюю крышку бокса с переключателем.

## 7. Условия транспортирования и хранения

7.1. Транспортирование изделий допускается в упаковке изготовителя любым видом крытого транспорта, обеспечивающим защиту упакованной продукции от механических повреждений, загрязне-

ний и попадания влаги.

7.2. Хранение изделий осуществляется только в упаковке изготовителя в помещениях с естественной вентиляцией при температуре от  $-45$  до  $+50$  °С.

## 8. Гарантийные обязательства

8.1. Купленное Вами изделие требует специальной установки и подключения. Вы можете обратиться в уполномоченную организацию, специализирующуюся на оказании такого рода услуг. При этом требуйте наличия соответствующих разрешительных документов (лицензии, сертификатов и т. п.). Лица, осуществившие установку и подключение изделия, несут ответственность за правильность проведенной работы. Помните, квалифицированная установка изделия необходима для его дальнейшего правильного функционирования и гарантийного обслуживания.

8.2. Если в процессе эксплуатации изделия Вы сочтете, что параметры его работы отличаются от изложенных в данном Руководстве по эксплуатации, рекомендуем обратиться за консультацией в организацию, продавшую Вам изделие.

8.3. Производитель устанавливает гарантийный срок на данное изделие в течение 5 лет со дня продажи при условии соблюдения потребителем правил транспортирования, хранения и эксплуатации,

изложенных в данном Руководстве по эксплуатации.

8.4. Во избежание сохранения возможных недоразумений сохраняйте в течение срока службы документы, прилагаемые к изделию при его продаже (накладные, гарантийный талон).

8.5. Гарантия не распространяется на изделие, недостатки которого возникли вследствие:

- нарушения потребителем правил транспортирования, хранения или эксплуатации изделия;
- действий третьих лиц;
- ремонта или внесения не санкционированных изготовителем конструктивных или схемотехнических изменений неуполномоченными лицами;
- отклонения от государственных стандартов (ГОСТов) и норм питающих сетей;
- неправильной установки и подключения изделия;
- действий непреодолимой силы (стихия, пожар, молния и т. п.).

## 9. Ограничение ответственности

9.1. Производитель не несет ответственности за:

- прямые, косвенные или вытекающие убытки, потерю прибыли или коммерческие потери, каким бы то ни было образом связанные с изделием;
- возможный вред, прямо или косвенно нанесенный изделием людям, домашним животным, имуществу в случае, если это произошло в результате несоблюдения правил и условий экс-

плуатации и установки изделия либо умышленных или неосторожных действий покупателя (потребителя) или третьих лиц.

9.2. Ответственность производителя не может превысить собственной стоимости изделия.

9.3. При обнаружении неисправностей в период гарантийных обязательств необходимо обращаться по месту приобретения изделия.

## 10. Гарантийный талон

Кулачковый переключатель типа КПУ \_\_\_\_\_ соответствует требованиям ТР ТС 004/2011 и признан годным для эксплуатации.  
Гарантийный срок 5 лет.

Дата изготовления « \_\_\_\_ » \_\_\_\_\_ 20 \_\_\_\_ г.

Штамп технического контроля изготовителя

Дата продажи « \_\_\_\_ » \_\_\_\_\_ 20 \_\_\_\_ г.

ШТАМП МАГАЗИНА

Подпись продавца \_\_\_\_\_

TDM ELECTRIC  
117405, РФ, г. Москва, ул. Дорожная, д. 60 Б  
Телефон: +7 (495) 727-32-14, (495) 640-32-14  
Факс: +7 (495) 727-32-44  
info@tdme.ru



Произведено в КНР по заказу и под контролем TDM ELECTRIC на заводе Вэньчжоу Рок-гранд Трэйд Кампани, Лтд. Китай, г. Вэньчжоу, ул. Шифу, здание Синьи, оф. А1501.

Если в процессе эксплуатации продукции у Вас возникли вопросы, Вы можете обратиться в сервисную службу TDM ELECTRIC по бесплатному телефону: 8 (800) 700-63-26 (для звонков на территории РФ).

Подробнее об ассортименте продукции торговой марки TDM ELECTRIC Вы можете узнать на сайте [www.tdme.ru](http://www.tdme.ru)



## RU Паспорт

### 1. Наименования продукции, тип, марка, модель:

Ключовые переключатели TDM.

### 2. Область применения: в промышленности

### 3. Основные технические характеристики и параметры:

40-26000 Вт, 24-400 В, 0-50 Гц, 0,2-63 А, УХЛ1 М5 ГОСТ 17516-1-90, IP20-IP54, от -20 до +50°C, h 48, 64, 90, w 48, 64, 69, l 31,6-93,7 (мм).

### 4. Правила и условия монтажа:

В соответствии с технической документацией изготовителя, хранить в упаковке, перевозить в закрытом транспорте, не требует специальной утилизации.

### 5. Правила и условия безопасной эксплуатации (использования):

Не разбирать, не бросать, не погружать в воду.

### 6. Информация о мерах, которые следует принять при обнаружении неисправности продукции:

Обращаться по месту приобретения.

### 7. Месяц/год изготовления продукции, срок службы, гарантийный срок:

Дата изготовления «\_\_\_\_\_» \_\_\_\_\_ 20\_\_ г.  
Срок службы не менее 25 лет.  
Гарантийный срок 5 лет.

### 8. Наименование и местонахождение изготовителя (уполномоченного представителя), импортера, информация для связи с ними:

Произведено по заказу и под контролем TDM ELECTRIC на заводе: Вэньчжоу Рокгранд Трейд Кампани, Лтд. адрес: Китай, г. Вэньчжоу, ул. Шифу, здание Синь, оф. А1501. Телефон: +86(577)88982822.  
Импортеры:

1. ООО «Мираж» – Россия, 690091, г. Владивосток, ул. Светланская, д. 66Б, 1 этаж.
2. ООО «Олеfen» – Россия, 690013, Приморский край, г. Владивосток, ул. Ладыгина, д.19, кв. 54.
3. ООО «Орбита» – Россия, 690091, г. Владивосток, ул. Авроровская, д. 17, оф. 35.
4. ООО «Экспедитор» – Россия, 142000, г. Домодедово, м-н Центральный, ул. Корнеева, д. 8.
5. ООО «МУССОН» – Россия, 690069, г. Владивосток, ул. Давыдова, д. 4, кв. 36.
6. ООО «Алтайер» – Россия, 125368, г. Москва, 3-й Митинский переулок, д. 3.
7. ООО «Караван» – Россия, 117461, г. Москва, ул. Каховка, д. 30, пом.1, ком. 13.
8. ООО «ТД Посейдон» – Россия, 195197, г. Санкт-Петербург, ул. Васенко, д. 3, корп. 4.
9. ООО «Аврора Лайт» – Россия, 690025, Приморский край, г. Владивосток, ул. Первая, д. 3.
10. ООО «Эжуран Айти» – Россия, 105203, г. Москва, ул. Парковая 12-я, д. 7, помещение 1.
11. ООО «ФТ-Сервис» – Россия, 690002, Приморский край, г. Владивосток, Океанский пр-т, д. 106, к. 1, кв. 81.
12. ООО «Форза-Трейд» – Россия, 690048, г. Владивосток, ул. Овчинникова, д. 12А, оф. 2.
13. ООО «Антей» – Россия, 153014, Ивановская область, г. Иваново, ул. П/о, д. 215, офис №24.
14. ООО «Аванпорт» – Россия, 190020, г. Санкт-Петербург, наб. Обводного канала, д. 138, корпус 1, лит. В.
15. ООО «ЯСЕНЬ» – Россия, 236022, г. Калининград, ул. Дмитрия Донского, д. 17.
16. ООО «ПОДВОРЬЕ» – Россия, 107150, г. Москва, ул. Бойцовая, д.17, корп. 3, офис 10.
17. ООО «ПРОФАЛЪЯНС» – Россия, 123481, г. Москва, ул. Фомичевой, д. 11, стр.2.
18. РУП «Белтаможсервис» – Беларусь, 223049, Минская обл.,

Минский р-н, Щомыслицкий с/с, 17 км автодороги Минск-Дзержинск, административное здание, оф. 75.

19. ООО «Таргет» – Россия, 190031, г. Санкт-Петербург, ул. Ефимова, д. 5, лит. А, пом. 9-Н.
20. ООО «КОНТИНЕНТ» – Россия, 109052, г. Москва, ул. Смирновская, д. 25, стр. 2, каб. 124.
21. ООО «ЛИДЕР» – Россия, 194044, г. Санкт-Петербург, пр. Большой Сампсониевский, д. 18, лит. А, пом. 10Н
22. ООО «Транспорбэлти» – Беларусь, 220035, г. Минск, ул. Тимирязевская, д. 45, 3 этаж, каб. 40.
23. ООО «ФОРВАРД» – Россия, 125367, г. Москва, ул. Габричевского, д. 5, корп. 9.
24. ООО «Товариш» – Россия, 690069, г. Владивосток, ул. Давыдова, д. 4, кв. 36.
25. ООО Компания «ТСК» – Россия, 690087, Приморский край, г. Владивосток, ул. Сабанеева, д. 14, пом. 2А.
26. ООО «Авангард» – Россия, 121309, г. Москва, ул. Сеславинская, д. 16, стр. 3.
27. ООО «ТД РЕУС» – Россия, 198255, г. Санкт-Петербург, Дачный пр., д. 9, корп. 1, лит. А, пом. 9-Н.
28. ООО «Максим» – Россия, 690011, г. Владивосток, ул. Борисенко, д. 35, оф. 2.
29. ООО «АЗИЯ ТРЕЙД КОМПАНИ» – Россия, 680013, Хабаровский край, г. Хабаровск, ул. Ленинградская, д. 28, оф. 201.
30. ООО «СитиТорг» – Россия, 125466, г. Москва, ул. Юрковская, д. 92, этаж 1, пом. VI, ком. 1.
31. ООО «Арсенал» – Россия, 190005, г. Санкт-Петербург, пр-т. Исамайловский, д. 75А, пом. 8-Н.
32. ООО «Вега Импорт» – Россия, 196070, г. Санкт-Петербург, ул. Бассейная, д. 16, литер А, пом. 10-Н.
33. ООО «ГолдСтар» – Россия, 121165, г. Москва, Кутузовский пр-т, д. 26, корп. 2, пом. 2, комн. 7.
34. ООО «Велес» – Россия, 690069, г. Владивосток, пр-т. 100 лет Владивостоку, д. 120А, кв. 119.
35. ООО «ЮнэлаСтан» – Россия, 191180, г. Москва, ул. Б. Полянка, д. 7/10, стр. 3, пом. 2, ком. 17.
36. ООО «ТехноПроСервис» – Россия, 119034, г. Москва, пер. Левшинский, д. 10, оф. 4.
37. ООО ТД «Техноком» – Россия, 121087, г. Москва, Беговой пр-д, д. 7/1, оф. 9.
38. ООО «ПрофСервисКомплект» – Россия, 129344, г. Москва, ул. Искры, д. 3/1/1.
39. ООО «НАНОТЭК» – Россия, 198096, г. Санкт-Петербург, ул. Автоская, д. 8, пом. 15Н.
40. ООО «ЭКСПРОМТ» – Россия, 191025, г. Санкт-Петербург, ул. Рубинштейна, д. 10, лит. А, пом. 2Н.
41. ООО «НИКА» – Россия, 198624, г. Санкт-Петербург, пр-т Ветеранов, д. 160, литер А, пом. 8-Н.
42. ООО «МЕРКУРИЙ» – Россия, 692918, Приморский край, г. Находка, ул. Минская, д. 3.
43. ООО «ЛИГА» – Россия, 690091, Приморский край, г. Владивосток, ул. Алеутская, д.17, кв.15.
44. ООО «ОРИОН» – Россия, 690080, Приморский край, г. Владивосток, ул. Борисенко, д. 100Б, кв. 35.
45. ООО «СВ-ИМПОРТ» – Россия, 690065, Приморский край, г. Владивосток, ул. Стрельникова, д. 5, оф. 201.
46. ООО «ЭКВИП» – Россия, 690002, Приморский край, г. Владивосток, пр-т Красного знамени, д. 51, кв. 421.
47. ООО «ДИДЖИТАЛ-ЭРГО» – Россия, 119049, г. Москва, ул. Воздвиженка, д.9, стр. 2.

### 9. Свидетельство о приеме:

Продукция торговой марки TDM ELECTRIC изготовлена и принята в соответствии с обязательными требованиями государственных стандартов, действующей технической документации и признана годной для эксплуатации.

### 10. Комплектность:

- Изделие.
- Паспорт.
- Упаковка.

TDM ELECTRIC  
117405, РФ, г. Москва, ул. Дорожная, д. 60 Б  
Телефон: +7 (495) 727-32-14, (495) 640-32-14  
Факс: +7 (495) 727-32-44  
info@tdme.ru

Если в процессе эксплуатации продукции у Вас возникли вопросы, Вы можете обратиться в сервисную службу TDM ELECTRIC по бесплатному телефону: 8 (800) 700-63-26 (для звонков на территории РФ). Подробное об ассортименте продукции торговой марки TDM ELECTRIC Вы можете узнать на сайте [www.tdme.ru](http://www.tdme.ru).





## KZ Төлқұжат

### 1. Өнім атауы, типі, белгісі, үлгісі:

Кулачковые переключатели TDM.

### 2. Қолдану саласы: энергетікте.

### 3. Негізгі техникалық сипаттамалары мен параметрлері:

40-2600 Вт, 24-40 В, 0-50 Гц, 0,2-63 А, УХЛ М5 ГОСТ 17516.1-90, IP20-IP54, от -20 до +50°С, h 48, 64, 69, w 48, 64, 69, l 31,6-93, (мм).

4. **Монтаж ережелері мен шарттары:**  
Өндірушінің техникалық құжаттамасына сәйкес орында сақталсаың, жабық көлікте тасымалдансын, арнайы пайдаға асыруды талап етпейді.

### 5. Қауіпсіз пайдалану ережелері мен шарттары:

Бұзбаңыз, лақтырмаңыз, суға батырмаңыз.

### 6. Өнім ақауы анықталғанда қолданылатын шаралар туралы ақпарат:

Сатып алған жерге жолығыңыз.

### 7. Өнімнің жасалған айы/жылы, қызмет ету мерзімі, кепілдік мерзімі:

Қызмет ету мерзімі кем дегенде 25 жыл.

Кепілдік мерзімі 5 жыл.

### 8. Өндірушінің (үкілетті өкілдің), импорттаушының атауы мен орналасқан жері, олармен байланысу ақпараттары:

TDM ELECTRIC тапсырысмен және бақылауында келесі зауытта өндірілген: Вэньчжоу Рокранд Трейд Компани, Лтд. Мекенжайы: Қытай, Вэньчжоу қ., Шифу көш., Синь гимараты, А1501 оф.

Телефон: +86(577)88982822.

Импорттаушылар:

- «Мираж» ЖШҚ – Ресей, 690091, Владивосток қ., Светланская көш., 66Б үй, 1 қабат.
- «Ольфер» ЖШҚ – Ресей, 690013, Приморье өлкесі, Владивосток қ., Ладвинг көш., 19, 54 пат.
- «Србита» ЖШҚ – Ресей, 690091, Владивосток қ., Авроровская көш., 17 үй, 35 оф.
- «Экспедитор» ЖШҚ – Ресей, 142000, Домодедово қ., Центральный мкш., Корнеев көш., 8 үй.
- «МУССОН» ЖШҚ – Ресей, 690069, Владивосток қ., Давыдов көш., 4 үй, 36 пат.
- «Альтар» ЖШҚ – Ресей, 125368, Мәскеу қ., 3-й Митинский бұрылыс, 3 үй.
- «Караван» ЖШҚ – Ресей, 117461, Мәскеу қ., Каховка көш., 30 үй, 1 жай, 13 бөлме.
- «ТД Посейдон» ЖШҚ – Ресей, 195197, Санкт-Петербург қ., Васенко көш., 3 үй, 4 корп.
- «Аврора Лайт» ЖШҚ – Ресей, 690025, Приморье өлкесі, Владивосток қ., Первая көш., 3 үй.
- «Эжуран Айти» ЖШҚ – Ресей, 105203, Мәскеу қ., Парковая 12-я көш., 7 үй, 1 жай.
- «ФТ-Сервис» ЖШҚ – Ресей, 690002, Приморье өлкесі, Владивосток қ., Океанский даңғ., 106 үй, 1 к., 81 пат.
- «Форза-Трейд» ЖШҚ – Ресей, 690048, Владивосток қ., Овчинников көш., 12А үй, 2 оф.
- «Антей» ЖШҚ – Ресей, 153014, Ивановская область, Иваново қ., П/о көш., 215 үй, № 24 офис.
- «Аванпорт» ЖШҚ – Ресей, 190020, Санкт-Петербург қ., наб. Обводного канала, 138 үй, 1 корпус, В лит.
- «ЯСЕНЬ» ЖШҚ – Ресей, 236022, Калининград қ., Дмитрий Донской көш., 17.
- «ПОДВОРЬЕ» ЖШҚ – Ресей, 107150, Мәскеу қ., Бойцовая көш., 17 үй, 3 корп., 10 офис.
- «ПРОФАЛЪЯНС» ЖШҚ – Ресей, 123481, Мәскеу қ., Фоминчев көш., 11 үй, 2 ғим.
- Республикалық Біртұтас Кәсіпорын «Белтамоксервис» – Беларусь, 223049, Минск обл., Минск ауданы, Шомыльницкий с/с, Минск-Дзержинск автокөлімнің 17 км, ақшілікшіл қыраты, 75 оф.
- «Таргет» ЖШҚ – Ресей, 190031, Санкт-Петербург қ., Ефимов

көш., 5 үй, А лит., 9-Н бөл.

- «КОНТИНЕНТ» ЖШҚ – Ресей, 109052, Мәскеу қ., Смирновская көш., 25 үй, 2 ғим, 124 қаб.
- «ЛИДЕР» ЖШҚ – Ресей, 194044, Санкт-Петербург қ., Большой Сампсониевский даңғ., 18 үй, А лит., 10Н жай.
- «Транспробатлик» ЖШҚ – Беларусь, 220035, Минск қ., Тимирязевская көш., 45 үй, 3 қабат, 40 қаб.
- «ФОРВАРД» ЖШҚ – Ресей, 125367, Мәскеу қ., Габричевский көш., 5 үй, 9 корп.
- «Товарищ» ЖШҚ – Ресей, 690069, Владивосток қ., Давыдов көш., 4 үй, 36 пат.
- «ТСК» компаниясы ЖШҚ – Ресей, 690087, Приморье өлкесі, Владивосток қ., Сабанеев көш., 14 үй, 2А жайы.
- «Авангард» ЖШҚ – Ресей, 121309, Мәскеу қ., Сеславинская көш., 16 үй, 3 ғим.
- «ТД РЕУС» ЖШҚ – Ресей, 198255, Санкт-Петербург қ., Дачный даңғ., 9 үй, 1 корпус, А лит., 9-Н жайы.
- «Максима» ЖШҚ – Ресей, 690011, Владивосток қ., Борисенко көш., 35 үй, 2 оф.
- «АЗИЯ ТРЕЙД КОМПАНИ» ЖШҚ – Ресей, 680013, Хабаров өлкесі, Хабаровск қ., Ленинградская көш., 28 үй, 201 оф.
- «СитиТор» ЖШҚ – Ресей, 125466, Мәскеу қ., Юрская көш., 92 үй, 1 қабат, VI жайы, 1 бөлме.
- «Арсенал» ЖШҚ – Ресей, 190005, Санкт-Петербург қ., Измайловский даңғ., 75 А үй, 8-Н жайы.
- «Вега Импорт» ЖШҚ – Ресей, 196070, Санкт-Петербург қ., Басейная көш., 16 үй, А литері, 10-Н жайы.
- «Голдстар» ЖШҚ – Ресей, 121165, Мәскеу қ., Кузювский даңғ., 26 үй, 2 корп., 2 жайы, 7 бөлме.
- «Велес» ЖШҚ – Ресей, 690069, Владивосток қ., 100 лет Владивостку даңғ., 120А үй, 119 пат.
- «ЮнаэлСтан» ЖШҚ – Ресей, 191180, Мәскеу қ., Б. Полянка көш., 7/10 үй, 3 ғим., 2 жайы, 17 бөлме.
- «ТехноПроСервис» ЖШҚ – Ресей, 119034, Мәскеу қ., Левшинский М. БУР., 10 үй, 4 оф.
- ТД «Техноком» ЖШҚ – Ресей, 121087, Мәскеу қ., Беговой өткелі, 7 үй, 1 к., 9 оф.
- «ПрофСервисКомплект» ЖШҚ – Ресей, 129344, Мәскеу қ., Искра көш., 31 үй, 1 к.
- «НАНОТЭК» ЖШҚ – Ресей, 198096, Санкт-Петербург қ., Автоская көш., 8 үй, 15Н жайы.
- «ЭКСПРОТ» ЖШҚ – Ресей, 191025, Санкт-Петербург қ., Рубинштейн көш., 10 үй, А лит., 2Н жайы.
- «НИКА» ЖШҚ – Ресей, 198624, Санкт-Петербург қ., Ардагерлер даңғ., 160 үй, А литері, 8-Н жайы.
- «МЕРКУРИЙ» ЖШҚ – Ресей, 692918, Приморье өлкесі, Находка қ., Минская көш., 3 үй.
- «ЛИТ» ЖШҚ – Ресей, 690091, Приморье өлкесі, Владивосток қ., Алеутская көш., 17 үй, 15 пат.
- «ОРИОН» ЖШҚ – Ресей, 690080, Приморье өлкесі, Владивосток қ., Борисенко көш., 100Б үй, 35 пат.
- «СВ-ИМПОРТ» ЖШҚ – Ресей, 690065, Приморье өлкесі, Владивосток қ., Стрельников көш., 5 үй, 201 оф.
- «ЭКВИП» ЖШҚ – Ресей, 690002, Приморье өлкесі, Владивосток қ., Қызыл Жалау Даңғылы, 51 үй, 421 пат.
- «ДИДЖИТАЛ-ЭРГО» ЖШҚ – Ресей, 119049, Мәскеу қ., Воздвиженка көш., 9 үй, 2 ғим.

### 9. Қабылдану туралы күлік:

TDM ELECTRIC сауда белгісінің өнімі мемлекеттік стандарттардың қолданыстағы техникалық құжаттамасын міндетті талаптарына сәйкес өндіріліп, қабылданы және пайдалануға жарамды деп танылды.

### 10. Жийынтықтылық:

- Бұйым.
- Төлқұжат.
- Орамы.

## AM Անձնագիր

### 1. Արտադրանքի անվանումը, տեսակը, մակերես, մոդель:

Кулачковые переключатели TDM:

TDM ELECTRIC

117405, РФ, г.Москва, ул.Дорожная, д. 60 Б

Телефон: +7 (495) 727-32-14, (495) 640-32-14

Факс: +7 (495) 727-32-44

info@tdme.ru

Если в процессе эксплуатации продукции у Вас возникли вопросы, Вы можете обратиться в сервисную службу TDM ELECTRIC по бесплатному телефону: 8 (800) 700-63-26 (для звонков на территории РФ). Подробные об ассортименте продукции торговой марки TDM ELECTRIC Вы можете узнать на сайте [www.tdme.ru](http://www.tdme.ru).

EAC

## 2. Կիրառման բնագավառ.

արդյունաբերությունում:

### 3. Հիմնական տեխնիկական բնութագրերն ու պարամետրերը.

40-26000 Br, 24-400 B, 0-50 Гц, 0,2-63 А, УХЛ М5 ГОСТ 17516.1-90, IP20-IP54, от -20 до +50°С, h 48, 64, 69, w 48, 64, 69, l 31, 6-93, 7 (мм):

### 4. Մոնտաժման կանոններն ու պայմանները.

Համաձայն արտադրողի տեխնիկական բնութագրերի պահելի պայմանները, տեղադրվելով պակ տրանսպորտի վրա, չի պահանջում հատուկ օգտահամարչություն:

### 5. Ավտոմատ շահագործման (օգտագործման) կանոններն ու պայմանները.

Չբանել, չնետել, չդի տեղ չընկալել:

### 6. Տեղեկություններ միջոցների մասին, որոնք հարկավոր է ձեռնարկել արտադրանքի անսարքություն հայտնաբերելու դեպքում.

Դրանի ձեռքբերման տեղը:

### 7. Արտադրանքի արտադրման ամիսը /տարին, ծառայության ժամկետը, երաշխիքային ժամկետը.

Ցառայության ժամկետը՝ 7 պահպան 25 տարուց: Երաշխիքային ժամկետը՝ 5 տարի:

### 8. Արտադրողի (իվագործված ներկայացուցչի), ներմուծողի, անվանումն ու գտնվելու վայրը, տեղեկություններ կրթաց հետ կապվելու վեբադրուլ.

Արտադրված է գործարարում TDM ELECTRIC-ի պատկերով և լիցենզիայով կրթաց կրթաց:

Внешний Покупатель Третья Компания, Ltd.

Հասցե: Չիխաստան, քաղաք Վենչուո, փողոց Շիֆու, շենք Մինյի, գրասենյակ 11501:

Ֆեա. +86(77)89882822.

Ելքուղու կոդեր:

1. «Միլու» ՄԸ – Ռուսաստան, 690091, քաղաք Վալդիխիտուո, Ավելադանայա փողոց, շենք 668, 1-ին հարկ:
2. «ՕՆՇե» ՄԸ – Ռուսաստան, 690013, Դրինրոսկի երկրամաս, քաղաք Վալդիխիտուո, Լադիգինի փողոց, 19, քա. 54:
3. «Օրդիս» ՄԸ – Ռուսաստան, 690091, քաղաք Վալդիխիտուո, Ավդուրոսկայա փողոց, շենք 17, գրասենյակ 35:
4. «Եբալիտոր» ՄԸ – Ռուսաստան, 142000, քաղաք Դոմոդեովո, Ցենտրալնի Միկրոբլադ, Կրիսեի փողոց, շենք 8:
5. «ՄՈՒՄԸ» ՄԸ – Ռուսաստան, 690069, քաղաք Վալդիխիտուո, Դալդիլոյի փողոց, շենք 4, քա. 36:
6. «Ալտոր» ՄԸ – Ռուսաստան, 125368, քաղաք Մոսկվա, 3-րդ Միտիսկի կրթ. շենք 3:
7. «Բարսիլա» ՄԸ – Ռուսաստան, 117461, քաղաք Մոսկվա, Վախոկա փողոց, շենք 30, գետերայան 1, սենյակ 13:
8. «ՏԻ Մոսկոյ» ՄԸ – Ռուսաստան, 195197, քաղաք Սանկտ Պետերբուրգ, փողոց Վասենկո, շենք 3, մասնաշենք 4:
9. «Ավորա Լայթ» ՄԸ – Ռուսաստան, 690025, Դրինրոսկի երկրամաս, քաղաք Վալդիխիտուո, փողոց Պերկայա, շենք 3:
10. «Էլեդոս Այոի» ՄԸ – Ռուսաստան, 105203, քաղաք Մոսկվա, 12-րդ Պարկլայա փողոց, շենք 7, գետերայան 1:
11. «ՏՏ-Մերկա» ՄԸ – Ռուսաստան, 690002, Դրինրոսկի երկրամաս, քաղաք Վալդիխիտուո, Օլեանսկի պող. շենք 106, մասնաշենք 1, ընկալարան 1:
12. «Տոլուգ-Տրյոյ» ՄԸ – Ռուսաստան, 690048, քաղաք Վալդիխիտուո, Օլջինիկոյի փողոց, շենք 12 Ա, գրասենյակ 2:
13. «Սևոտ» ՄԸ – Ռուսաստան, 153014, Իվանովկայա մարզ, քաղաք Իվանով, փողոց Պյո, շենք 215, գրասենյակ №24:
14. «Ավանարտ» ՄԸ – Ռուսաստան, 190020, քաղաք Սանկտ Պետերբուրգ, Օբլոնովոյ ջրանցքի առախիյա փողոց, շենք 138, մասնաշենք 1, լիտեր 4:
15. «Ցասե» ՄԸ – Ռուսաստան, 236022, քաղաք Վալդիխիտուո, Դիլիորի Դոնսկոյի փողոց, 17:
16. «ԴԻՄ-ԴԻՏԵ» ՄԸ – Ռուսաստան, 107150, քաղաք Մոսկվա, Բոլոդնայա փողոց, 17, մասնաշենք 3, գրասենյակ 10:
17. «ԴՐԻՏԱՆՏԱՆ» ՄԸ – Ռուսաստան, 123481, քաղաք Մոսկվա, Տոլկույակոյի փողոց, շենք 11, շին. 2:
18. ԴՐԻՏ «Բելատոմոնտի»ՄԸ – Բելառուս, 223049, Մինսկի մարզ, Մինսկի լիջրան, Շուլիպիցկի ս/ա, Մինսկի Շեբոլոսկ մայրուղու 17 կմ,

կայանակ շենք գրասենյակ 75:

19. «Տարբե» ՄԸ – Ռուսաստան, 190031, քաղաք Սանկտ Պետերբուրգ, Էշիմիլի փողոց, շենք 5, լիտ. Ա, գետ. 9-1:
20. «ՈՒՏԱՆԷՏ» ՄԸ – Ռուսաստան, 109552, քաղաք Մոսկվա, Սկրյուլովկայա փողոց, շենք 25, շին. 2, աշխատանքային 124:
21. «ԱՐԷԲ» ՄԸ – Ռուսաստան, 194044, քաղաք Սանկտ Պետերբուրգ, Բոլշոյ Սանկտսկիեյիկի պող. շենք 18, լիտ. Ա, գետ. 10 և:
22. «Տրասպաշտրոպոլի» ՄԸ – Բելառուս, 220035, քաղաք Մինսկ, Տիլիպովկայա փողոց, շենք 45, 3-րդ հարկ, աշխատանքային 40:
23. «Տրոլկա» ՄԸ – Ռուսաստան, 125367, ք. Մոսկվա, Գաբրիելսկի փողոց, շենք 5, մասնաշենք 9:
24. «Տրոլկա» ՄԸ – Ռուսաստան, 690069, ք. Վալդիխիտուո, Դալդիլոյի փողոց, տուն 4, քա. 36:
25. «ՏՄԱ» ՄԸ (Երբորդյոյն ՄԸ – Ռուսաստան, 690087, Դրինրոսկի երկրամաս, ք. Վալդիխիտուո, Ասբանենի փողոց, տուն 14, գետերայան 2 Ա:
26. «Ավանարտ» ՄԸ – Ռուսաստան, 121309, ք. Մոսկվա, Սելավադանայա փողոց, տուն 16, շին. 3:
27. «ՏԻ ՌեՆԻՏ» ՄԸ – Ռուսաստան, 198255, ք. Սանկտ Պետերբուրգ, Դաշևի պողոտա, տուն 9, մասնաշենք 1, լիտ. Ա, գետերայան 9-1:
28. «Մալդիկ» ՄԸ – Ռուսաստան, 690011, ք. Վալդիխիտուո, Բոլիսկի փողոց, տուն 35, գրասենյակ 2:
29. «ԱՇԻ ԹԵԲԵ ՏՐՈՒՓԱՆ» ՄԸ – Ռուսաստան, 680013, Խաբարովսկի երկրամաս, ք. Խաբարովսկ, Լեկինգրադայա փողոց, տուն 28, գրասենյակ 201:
30. «Միլի Տրոպ» ՄԸ – Ռուսաստան, 125466, ք. Մոսկվա, Տրոլկույակայա փողոց, տուն 92, 1-ին հարկ, գետերայան Մ, սենյակ 1:
31. «Արևելա» ՄԸ – Ռուսաստան, 190005, ք. Սանկտ Պետերբուրգ, Իզմայլովսկի պող. տուն 75 Ա, գետերայան 8-1:
32. «Եգա Ինդուր» ՄԸ – Ռուսաստան, 196070, ք. Սանկտ Պետերբուրգ, Բասսենայա փողոց, տուն 16, լիտեր Ա, գետերայան 10-1:
33. «Գրոլստար» ՄԸ – Ռուսաստան, 121165, ք. Մոսկվա, Կոտորովսկի պող. տուն 26, մասնաշենք 2, գետերայան 2, սենյակ 7:
34. «Սելե» ՄԸ – Ռուսաստան, 690069, ք. Վալդիխիտուո, Վալդիխիտուոյի 100-ամյակի պող., տուն 120 ա, քա. 119:
35. «Յունելալա» ՄԸ – Ռուսաստան, 191180, ք. Մոսկվա, Բ.Պոլսկայա փողոց, տուն 7/10, շին. 3, գետերայան 2, սենյակ 17:
36. «Տեխնոլոգիկա» ՄԸ – Ռուսաստան, 119034, ք. Մոսկվա, Լեշնևսկի Մ. Խրաբսց, տուն 10, գրասենյակ 4:
37. ԱՏ «Տեխնոլոգիկա» ՄԸ – Ռուսաստան, 121087, ք. Մոսկվա, Բեզովոյ Լյաբսց, տուն 7, քա. 1, գրասենյակ 9:
38. «Դրինրոսկի-Մոսկվայի» ՄԸ – Ռուսաստան, 129344, ք. Մոսկվա, Իվանովի փողոց, տուն 31, քա. 1:
39. «Աստուր» ՄԸ – Ռուսաստան, 198096, ք. Սանկտ-Պետերբուրգ, Ավդուրոսկայա փողոց, տուն 8, գետերայան 15 Ա:
40. «Եբալտոր» ՄԸ – Ռուսաստան, 191025, ք. Սանկտ-Պետերբուրգ, Ուլիսկի փողոց, տուն 10, լիտ. Ա, գետերայան 2 Ա:
41. «ՄԻԱՍ» ՄԸ – Ռուսաստան, 198524, ք. Սանկտ-Պետերբուրգ, Կեռնոսկի փող. տուն 160, լիտեր Ա, գետերայան 8 Ա:
42. «Սելեյոլի» ՄԸ – Ռուսաստան, 692918, Դրինրոսկի երկրամաս, ք. Լախովո, Միխալսկայա փողոց, 3:
43. «Էգա» ՄԸ – Ռուսաստան, 690091, Դրինրոսկի երկրամաս, ք. Վալդիխիտուո, Անտրաստայա փողոց, տուն 17, քա. 15:
44. «Օրիոն» ՄԸ – Ռուսաստան, 690080, Դրինրոսկի երկրամաս, ք. Վալդիխիտուո, Բոլիսկի փողոց, տուն 10 Մ, քա. 35:
45. «ԱՒԻ-ՄՈՐՈՏ» ՄԸ – Ռուսաստան, 690065, Դրինրոսկի երկրամաս, ք. Վալդիխիտուո, Ստրելիկի փողոց, տուն 5, գրասենյակ 201:
46. «ԵՎԻՍ» ՄԸ – Ռուսաստան, 690002, Դրինրոսկի երկրամաս, ք. Վալդիխիտուո, Կրասնոյ գեմայա պող. տուն 51, քա. 421:
47. «Դիլիտա-Էրգո» ՄԸ – Ռուսաստան, 119049, քաղաք Մոսկվա, Կոզլովիցկայա փողոց, տուն 9, շին. 2:

### 9. Վկայական ընդունման մասին.

TDM ELECTRIC ապրանքանիշի արտադրանքն արտադրվել է ընդունվել է գործող տեխնիկական փաստաթղթերի, պետական չափորոշիչների պարտադիր պահանջներին համապատասխան և հանրապետ է պիտուսի շահագործման համար:

### 10. Կոմպլեկտավորություն.

- Ապրանք:
- անձնակալի:
- փաթեթավորում:

TDM ELECTRIC  
117405, Քժ. Տ. Մոսկա, սլ. Դորոճայա, ճ. 60 Բ  
Տեղափոք + (495) 727-32-14, (495) 640-32-14  
Փակք + (495) 727-32-44  
info@tdme.ru

Если в процессе эксплуатации продукции у Вас возникли вопросы, Вы можете обратиться в сервисную службу TDM ELECTRIC по бесплатному телефону: 8 (800) 700-63-26 (для звонков из территории РФ). Подробнее об ассортименте продукции торговой марки TDM ELECTRIC Вы можете узнать на сайте www.tdme.ru.

EAC



## KG Паспорт

- 1. Өңүздөрдүн аталыштары, түрү, белгилемеси, модели:**  
Кулачковые переключатели TDM.
- 2. Колдонуу тармагы:** өнөр жайда.
- 3. Негизги техникалык мүнөздөмөлөрү жана параметрлери:**  
40-26000 Вт, 24-400 В, 0-50 Гц, 0,2-63 А, УХЛ М5 ГОСТ 17516.1-90, IP20-IP54, от -20 до +50°C, h 48, 64, 69, w 48, 64, 69, l 31,6-93,7 (мм).
- 4. Орнотуу эрежелери жана шарттары:**  
Өндүрүүчүнүн техникалык өжөттөмөсү боюнча, таңгакта сактоо керек, жабык унаада ташуу керек, өзгөчө утилизацияны талап кылынат.
- 5. Коопсуз эксплуатация (колдонуу) эрежелери жана шарттары:**  
Ажыратууга болбойт, ыргытууга болбойт, сууга салууга болбойт.
- 6. Өнүмдө бузуктук табылган учурда чаралар көрүү боюнча маалымат:**  
Сатып алган жерге кайрылуу керек.
- 7. Өнүмдүн даярдалган айы/жылы, жарактуулук мөөнөтү, кепилдик мөөнөтү:**  
Жарактуулук мөөнөтү 25 жылдан кем эмес.  
Кепилдик мөөнөтү 5 жыл.
- 8. Өндүрүүчүнүн (укукталган өкүлдүн), импорттоочунун аты жана турган жайы, алар менен байланышууга маалымат:**  
TDM ELECTRIC буйрутмасы боюнча жана көзөмөлдөөсү алдында заводду өндүрүлгөн: ОБВэнь-жоу Рокгранд Трайд Кампани, Лтд. Дареги: Кытай, Вэнь-жоу ш., Шифу көч., Синь имараты, кеңсе А1501.  
Телефон: +86(577)8982822.  
Импорттоочулар:  
1. ЖЧК «Мираж» – Орусия, 690091, Владивосток ш., Светланская көч., үй 66Б, 1 кабат.  
2. ЖЧК «Ольшен» – Орусия, 690013, Приморск аймагы, Владивосток ш., Ладыгин көч., 19, баатар 54.  
3. ЖЧК «Орбита» – Орусия, 690091, Владивосток ш., Авроровская көч., үй 17, кеңсе 35.  
4. ЖЧК «Экспедитор» – Орусия, 142000, Домодедово ш., к-н Центральный, Корнеева көч., үй 8.  
5. ЖЧК «МУССОН» – Орусия, 690069, Владивосток ш., Давыдова көч., үй 4, баатар 36.  
6. ЖЧК «Альтаир» – Орусия, 125368, Москва ш., 3-й Митинский көч., үй 3.  
7. ЖЧК «Караван» – Орусия, 117461, Москва ш., Каховка көч., үй 30 им. 1, бөл. 13.  
8. ЖЧК «ТД Посейдон» – Орусия, 195197, Санкт-Петербург ш., Васенко көч., үй 3, им. 4.  
9. ЖЧК «Аврора Лайт» – Орусия, 690025, Приморск аймагы, Владивосток ш., Первая көч., үй 3.  
10. ЖЧК «Эжуран Айти» – Орусия, 105203, Москва ш., Парковая 12-я көч., үй 7, имарат 1.  
11. ЖЧК «ФТ-Сервис» – Орусия, 690002, Приморск аймагы, Владивосток ш., Океанский пр-т, үй 106, к. 1, баатар 81.  
12. ЖЧК «Форза-Трайд» – Орусия, 690048, Владивосток ш., Овчинников көч., үй 12А, кеңсе 2.  
13. ЖЧК «Антей» – Орусия, 153014, Иванов области, Иваново ш., Пго көч., үй 215, кеңсе №924.  
14. ЖЧК «Аванпорт» – Орусия, 190020, Санкт-Петербург ш., Обводный канал жээги, үй 138, имарат 1, лит. В.  
15. ЖЧК «ЯСЕНЬ» – Орусия, 236022, Калининград ш., Дмитрий Донской көч., 17.  
16. ЖЧК «ПОДВОРЬЕ» – Орусия, 107150, Москва ш., Бойцовая көч., үй 17, им. 3, кеңсе 10.  
17. ЖЧК «ПРОФАЛЪЯНС» – Орусия, 123481, Москва ш., Фоминцев көч., үй 11, им. 2.  
18. РП «Белтаможсервис» – Беларусь, 223049, Минск обл.,

- Минский р-ну, Шомыслский а/к, Минск Дзержинск унаажолдун 17 км, административдик имарат, кең. 75.
19. ЖЧК «Таргет» – Орусия, 190031, Санкт-Петербург ш., Ефимов көч., үй 5, лит. А, им. 9-Н.
20. ЖЧК «КОНТИНЕНТ» – Орусия, 109052, Москва ш., Смирновская көч., үй 25, им. 2, каб. 124.
21. ЖЧК «ЛИДЕР» – Орусия, 194044, Санкт-Петербург ш., пр. Большой Сандомовский, үй 18, лит. А, им. 10Н
22. ЖЧК «Транспроталитик» – Беларусь, 220035, Минск ш., Тимирязевская көч., үй 45, 3 кабат, каб. 40.
23. ЖЧК «ФОРВАРД» – Орусия, 125367, Москва ш., Габричевский көч., үй 5, корп. 9.
24. ЖЧК «Говарши» – Орусия, 690069, Владивосток ш., Давыдов көч., үй 4, бөл. 36.
25. ЖЧК Компания «ТСК» – Орусия, 690087, Приморск аймагы, Владивосток ш., Сабанев көч., үй 14, имарат 2А.
26. ЖЧК «Авангард» – Орусия, 121309, Москва ш., Сеславинская көч., үй 16, им. 3.
27. ЖЧК «ТД РЕУС» – Орусия, 198255, Санкт-Петербург ш., Дачный пр., үй 9, корпус 1, лит. А, им. 9-Н.
28. ЖЧК «Максима» – Орусия, 690011, Владивосток ш., Борисенко көч., үй 35, кең. 2.
29. ЖЧК «АЗИЯ ТРЕЙД КОМПАНИ» – Орусия, 680013, Хабаровск аймагы, Хабаровск ш., Ленинградская көч., үй 28, кең. 201.
30. ЖЧК «СитиТорг» – Орусия, 125466, Москва ш., Юрковская көч., үй 92, кабат 1, имарат VI, бөлме 1.
31. ЖЧК «Арсенал» – Орусия, 190005, Санкт-Петербург ш., Измайловский пр., үй 75 А, им. 8-Н.
32. ЖЧК «Вега Импорт» – Орусия, 196070, Санкт-Петербург ш., Бассейная көч., үй 16, литер А, им. 10-Н.
33. ЖЧК «Голдстар» – Орусия, 121165, Москва ш., Кутузовский пр-т, үй 26, корп. 2, имарат 2, бөл. 7.
34. ЖЧК «Велес» – Орусия, 690069, Владивосток ш., 100 лет Владивостоку пр-ти., үй 120а, бат. 119.
35. ЖЧК «ЮналСтан» – Орусия, 191180, Москва ш., Б. Полянка көч., үй 7/10, корпус 3, им. 2, бөл. 17.
36. ЖЧК «ТехноПроСервис» – Орусия, 119034, Москва ш., Левшинский М. көч., үй 10, кең. 4.
37. ЖЧК СУ «Техноком» – Орусия, 121087, Москва ш., Беговой проезд, үй 7, б. 1, кең. 9.
38. ЖЧК «ПрофСервисКомплект» – Орусия, 129344, Москва ш., Искра көч., үй 31, б. 1.
39. ЖЧК «НАНОТЭК» – Орусия, 198096, Санкт-Петербург ш., Автовская көч., үй 8, им. 15Н.
40. ЖЧК «ЭКСПРОМТ» – Орусия, 191025, Санкт-Петербург ш., Рубинштейн көч., үй 10, лит. А, им. 2Н.
41. ЖЧК «НИКА» – Орусия, 198624, Санкт-Петербург ш., Ветеран проспекти, үй 160, литер А, им. 8-Н.
42. ЖЧК «МЕРКУРИЙ» – Орусия, 692918, Приморск аймагы, Находка ш., Минская көч., бат. 3.
43. ЖЧК «ЛИГА» – Орусия, 690091, Приморск аймагы, Владивосток ш., Алеутская көч., үй 17, бат. 15.
44. ЖЧК «ОРИОН» – Орусия, 690080, Приморск аймагы, Владивосток ш., Борисенко көч., үй 100Б, бат. 35.
45. ЖЧК «СВ-ИМПОРТ» – Орусия, 690065, Приморск аймагы, Владивосток ш., Стрельников көч., үй 5, кең. 201.
46. ЖЧК «ЭКВИП» – Орусия, 690002, Приморск аймагы, Владивосток ш., Проспект Красное Знамя, үй 51, баатар 421.
47. ЖЧК «ДИДЖИТАЛ-ЭРГО» – Орусия, 119049, Москва ш., Воздвиженка көч., үй 9, кур. 2.

**9. Кабыл алуу жөнүндө күбөлүк:**

TDM ELECTRIC соода белгилемени өнүм мамлекеттик үлгүлөрдүн милдеттүү талаптары жана колдонуудагы техникалык өжөттөмө боюнча өндүрүлгөн жана кабыл алынган жана колдонууга жарактуу деп бекитилген.

**10. Комплекттүүлүк:**

- Бутом.
- Паспорт.
- Таңгак.

TDM ELECTRIC  
117405, РФ, г. Москва, ул. Дорожная, д. 60 Б  
Телефон: +7 (495) 727-32-14, (495) 640-32-14  
Факс: +7 (495) 727-32-44  
info@tdme.ru

Если в процессе эксплуатации продукции у Вас возникли вопросы, Вы можете обратиться в сервисную службу TDM ELECTRIC по бесплатному телефону: 8 (800) 700-63-26 (для звонков на территории РФ). Подробные об ассортименте продукции торговой марки TDM ELECTRIC Вы можете узнать на сайте [www.tdme.ru](http://www.tdme.ru).

EAC



# Боксы защитные серии **БЗ** для кулачковых переключателей **КПУ** Руководство по эксплуатации. Паспорт

## 1. Назначение и область применения

1.1. Боксы защитные для кулачковых переключателей КПУ серии БЗ торговой марки TDM ELECTRIC (далее боксы) предназначены для установки в них переключателей с целью обеспечения степени защиты IP54 переключателя для дальнейшего их использования

в качестве внешнего коммутационного элемента для различных видов электрических нагрузок.

1.2. Боксы предназначены для эксплуатации в электрических сетях постоянного и переменного тока напряжением до 400 В и частотой 50 Гц.

## 2. Основные характеристики

2.1. Типоисполнения и основные технические характеристики боксов приведены в таблице 1:

Таблица 1

Наименование параметра	Бокс защитный малый БЗ-М-IP54	Бокс защитный большой БЗ-Б-IP54
Артикул	SQ0715-0071	SQ0715-0072
Номинальное рабочее напряжение, В	230/400	
Номинальный ток используемого переключателя, А	от 10 до 25	от 40 до 63
Кол-во слоев используемого переключателя	Для КПУ11-10... от 1 до 3-х слоев Для КПУ11-16... от 1 до 3-х слоев Для КПУ11-25... от 1 до 2-х слоев	Для КПУ11-40... от 1 до 3-х слоев Для КПУ11-63... от 1 до 2-х слоев
Диапазон рабочих температур, °С	от -25 до +50	
Степень защиты (при установленном КПУ)	IP54	

2.2. Номера коммутационных схем кулачковых переключателей КПУ, которые можно устанавливать в боксы в таблице 2:

Таблица 2

		Бокс защитный малый БЗ-М-IP54			Бокс защитный большой БЗ-Б-IP54	
Номер коммутационной схемы	Кол-во слоев	10 А	16 А	25 А	40 А	63 А
КПУ...11	3	■	■		■	
КПУ...15	2	■	■	■	■	■
КПУ...51	1	■	■	■	■	■
КПУ...52	2	■	■	■	■	■
КПУ...53	3	■	■		■	
КПУ...54	1	■	■	■	■	■
КПУ...55	2	■	■	■	■	■
КПУ...56	3	■	■		■	
КПУ...67	2	■	■	■	■	■
КПУ...68	2	■	■	■	■	■
КПУ...98	3	■	■		■	
КПУ...108	2	■	■	■		■
КПУ...124	3	■	■		■	
КПУ...109	2	■	■	■	■	■
КПУ...201	1	■	■	■	■	■
КПУ...202	2	■	■	■	■	■
КПУ...203	3	■	■		■	
КПУ...204	1	■	■	■	■	■
КПУ...205	2	■	■	■	■	■
КПУ...206	3	■	■		■	
КПУ...0101	1	■	■	■	■	■
КПУ...0102	1	■	■	■	■	■
КПУ...0103	1	■	■	■	■	■
КПУ...0115	1	■	■	■	■	■
КПУ...2001	2	■	■	■	■	■
КПУ...2037	2	■	■	■	■	■
КПУ...2079	2	■	■	■	■	■
КПУ...2098	2	■	■	■	■	■
КПУ...3031	3	■	■		■	

### 2.3. Габаритные и установочные размеры



Рисунок 1. Габаритные и установочные размеры боксов, мм

### 3. Комплектность

В комплект поставки входит:

- бокс защитный БЗ – 1 шт.
- сальники для малого бокса – 2 шт., для большого бокса – 4 шт.
- защитная прокладка в крышку бокса – 1 шт.
- защитная прокладка под рукоятку переключателя – 1 шт.
- комплект крепежа: дюбели - 2 шт., шурупы - 2 шт., резиновые прокладки – 4 шт.
- зубчатая втулка - 2 шт.
- упаковочная коробка – 1 шт.;
- руководство по эксплуатации и паспорт – 1 шт.

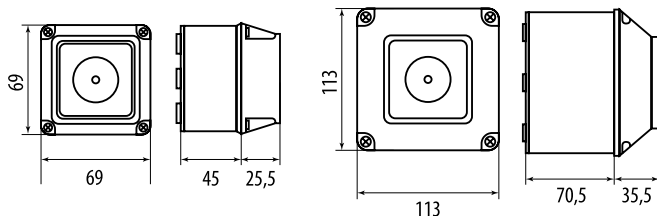
### 4. Требования безопасности при монтаже и эксплуатации

4.1. По способу защиты от поражения электрическим током

боксы соответствуют классу II по ГОСТ 12.2.007.0.

### 5. Монтаж и эксплуатация

5.1. Установка и монтаж в боксы кулачковых переключателей КПУ должны осуществляться только квалифицированным электротехническим персоналом.

5.2. Для сборки кулачкового переключателя КПУ в боксе необходимо:

- открутить 4 болта на крышке бокса для ее снятия;

- открутить крепежный болт на рукоятке переключателя;
- снять рукоятку переключателя и переднюю панель;
- прикрутить переключатель с внутренней стороны крышки бокса с использованием крепежа из комплектации переключателя;
- установить с внешней стороны крышки бокса переднюю панель

переключателя, установить защитную резинку и рукоятку переключателя;

- прикрутить основание бокса к монтажной поверхности с использованием крепежа во избежание застревания рукоятки (комплекте);
- выломать необходимые заглушки, вставить сальники, ввести необходимые проводники в бокс;
- произвести подключение проводников к контактам переключателя

в соответствии с коммутационной схемой из паспорта переключателя;

- вставить защитную резинку в крышку бокса и прикрутить ее обратно к основанию.

Примечание: в комплектации с боксом идут две зубчатые втулки, при необходимости вставить одну или две втулки в рукоятку переключателя для увеличения зазора между рукояткой и боксом для избегания застревания.

## **6. Условия транспортирования и хранения**

6.1. Транспортирование боксов допускается любым видом крытого транспорта в упаковке изготовителя, обеспечивающим предохранение упакованной продукции от механических повреждений, загрязнения и попадания влаги.

6.2. Хранение боксов осуществляется только в упаковке изготовителя в помещениях с естественной вентиляцией при температуре от -45 до +50 °С.

## **7. Гарантийные обязательства**

7.1. Купленное Вами изделие требует специальной установки и подключения. Вы можете обратиться в уполномоченную организацию, специализирующуюся на оказании такого рода услуг. При этом требуйте наличия соответствующих разрешительных документов (лицензии, сертификатов и т.п.). Лица, осуществившие установку и подключение изделия, несут ответственность за правильность проведенной

работы. Помните, квалифицированная установка изделия существенна для его дальнейшего правильного функционирования и гарантийного обслуживания.

7.2. Если в процессе эксплуатации изделия Вы сочтете, что параметры его работы отличаются от изложенных в данном Руководстве по эксплуатации, рекомендуем обратиться за консультацией в организацию, продавшую Вам изделие.



7.3. Производитель устанавливает гарантийный срок на данное изделие в течение 5 лет со дня продажи изделия при условии соблюдения потребителем правил транспортировки, хранения и эксплуатации, изложенных в данном Руководстве по эксплуатации.

7.4. Во избежание возможных недоразумений, сохраняйте в течение срока службы документы, прилагаемые к изделию при его продаже (накладные, гарантийный талон).

7.5. Гарантия не распространяется на изделие, недостатки которого возникли в следствии:

- нарушения потребителем правил транспортирования, хранения и эксплуатации изделия;
- действия третьих лиц;
- ремонта или внесения несанкционированных изготовителем конструктивных или схемотехнических изменений неуполномоченными лицами;
- отклонения от государственных стандартов (ГОСТов) и норм питающих сетей;
- неправильной установки и под-

ключения изделия;

- действия непреодолимой силы (стихия, пожар, молния и т.п.).

7.6. Ограничение ответственности.

Производитель не несет ответственности за:

- прямые, косвенные или вытекающие убытки, потерю прибыли или коммерческие потери, каким бы то ни было образом связанные с изделием;
- возможный вред, прямо или косвенно нанесенный изделием людям, домашним животным, имуществу в случае, если это произошло в результате несоблюдения правил и условий эксплуатации и установки изделия либо умышленных или неосторожных действий покупателя (потребителя) или третьих лиц.

Ответственность производителя не может превысить собственной стоимости изделия.

При обнаружении неисправностей в период гарантийных обязательств необходимо обращаться по месту приобретения изделия.

## 9. Свидетельство о приемке

Бокс защитный типа БЗ \_\_\_\_\_ признан годным для эксплуатации.

Дата изготовления « \_\_\_\_ » \_\_\_\_\_ 20 \_\_\_\_ г.

Штамп технического контроля изготовителя \_\_\_\_\_

Дата продажи « \_\_\_\_ » \_\_\_\_\_ 20 \_\_\_\_ г.

Подпись продавца \_\_\_\_\_

Штамп магазина

TDM ELECTRIC

117405, РФ, г. Москва

ул. Дорожная, д. 60 Б

тел.: +7 (495) 727-32-14

+7 (495) 640-32-14

факс: +7 (495) 727-32-44

e-mail: info@tdme.ru

Произведено по заказу и под контролем TDM ELECTRIC на заводе Вэньчжоу Рокгранд Трейд Кампани, Лтд., КНР, г. Вэньчжоу, ул. Шифу, зд. «Синьи», оф. А1501

Если в процессе эксплуатации продукции у Вас возникли вопросы, Вы можете обратиться в сервисную службу TDM ELECTRIC по бесплатному телефону: 8 (800) 700-63-26 (для звонков на территории РФ).

Подробнее об ассортименте продукции торговой марки TDM ELECTRIC Вы можете узнать на сайте [www.tdme.ru](http://www.tdme.ru)