

## **ПАСПОРТ**

Устройство АВР EKF PROxima

## 1. НАЗНАЧЕНИЕ

Устройство АВР торговой марки ЕКФ предназначено для обеспечения резервным электроснабжением нагрузки, подключенной к системе электрообеспечения, имеющей основной и резервный вводы. Устройство АВР автоматически подключает резервную линию питания в случае пропадания напряжения на основной линии.

## 2. КОНСТРУКЦИЯ И ПРИНЦИП ДЕЙСТВИЯ

Устройство АВР выполнено в виде моноблока и состоит из контактного блока и блока управления. На блоке управления имеется рычаг ручного переключения, замковый механизм перевода в ручной или автоматический режимы управления и запорный механизм, обеспечивающий блокировку переключения устройства АВР.

Корпус контактного блока выполнен из термостойкой АВС пластмассы. Механизм переключения воздействует на контактные группы мостикового типа, которые замыкают цепи основной линии или резервной линии, также предусмотрено положение, когда обе линии отключены.

В металлическом корпусе блока управления смонтирован электромотор, приводной механизм и реле управления. Реле управления запитано от линии L3 основного ввода. При наличии напряжения на линии L3 основного ввода реле управления подаёт напряжение на электромотор, который обеспечивает замыкание контактных групп основного ввода и отключается концевым выключателем, после замыкания главных контактов. Попытка ручного переключения ввода приведёт к включению электромотора управления, который вернет питание от основного ввода. При пропадании напряжения на основном вводе реле управления подаст напряжение от резервного ввода на электромотор управления. Работа устройства АВР от резервного ввода аналогична работе устройства АВР от основного ввода. При появлении напряжения на основном вводе устройство АВР автоматически перейдет на питание от основного ввода.

## 3. ОСНОВНЫЕ ТЕХНИЧЕСКИЕ ХАРАКТЕРИСТИКИ

Устройство АВР	TCP1	32A	3р	230В	EKF	PROxima	
							Название продукта
							Серия АВР
							Номинальный ток
							Количество полюсов
							Напряжения электропривода
							Торговая марка
							Серия

Номинальный тепловой ток I <sub>th</sub> , А	32А	40А	63А	80А	100А	125А																												
Номинальное напряжение изоляции U <sub>i</sub> , В	750	750	750	750	750	750																												
Диэлектрическая прочность, В	3000	3000	3000	3000	3000	5000																												
Номинальное импульсное выдерживаемое напряжение, U <sub>imp</sub> , кВ	6	6	6	6	6	8																												
Кратковременно допустимый ток (0,1 сек) , I <sub>sw</sub> , кА	2,0	2,0	4,0	4,0	4,0	7																												
Номинальная включающая способность I <sub>cm</sub> AC23 400В	250	320	500	640	800	1000																												
Номинальная отключающая способность I <sub>cm</sub> AC23 400В	320	400	630	800	1000	1250																												
Предельная коммутационная способность, кА	8	8	10	10	10	12																												
Механическая коммутационная износостойкость, циклов	10 000	10 000	10 000	10 000	10 000	10 000																												
Электрическая износостойкость, циклов	<table border="1"> <tr> <td>Номинальное напряжение U<sub>e</sub>=660В</td> <td>Номинальный ток</td> <td></td> <td></td> <td></td> <td></td> <td></td> </tr> <tr> <td>Cos φ=0,95</td> <td>AC21</td> <td>5 000</td> <td>5 000</td> <td>5 000</td> <td>5 000</td> <td>5 000</td> </tr> <tr> <td>Cos φ=0,65</td> <td>AC22</td> <td>3 000</td> <td>3 000</td> <td>3 000</td> <td>3 000</td> <td>3 000</td> </tr> <tr> <td>Cos φ=0,35</td> <td>AC23</td> <td>2 000</td> <td>2 000</td> <td>2 000</td> <td>2 000</td> <td>2 000</td> </tr> </table>						Номинальное напряжение U <sub>e</sub> =660В	Номинальный ток						Cos φ=0,95	AC21	5 000	5 000	5 000	5 000	5 000	Cos φ=0,65	AC22	3 000	3 000	3 000	3 000	3 000	Cos φ=0,35	AC23	2 000	2 000	2 000	2 000	2 000
Номинальное напряжение U <sub>e</sub> =660В							Номинальный ток																											
Cos φ=0,95							AC21	5 000	5 000	5 000	5 000	5 000																						
Cos φ=0,65							AC22	3 000	3 000	3 000	3 000	3 000																						
Cos φ=0,35	AC23	2 000	2 000	2 000	2 000	2 000																												
Cos φ=0,95	AC21	5 000	5 000	5 000	5 000	1 500																												
Cos φ=0,65	AC22	3 000	3 000	3 000	3 000	1 000																												
Cos φ=0,35	AC23	2 000	2 000	2 000	2 000	500																												

Время переключения, сек (I-0-II или II-0-I)

Время переключения, сек (I-0 или II-0)

Мощность управляющего электропривода, Вт

Момент переключения, Н\*м

Вес, кг

3 полюса

4 полюса

Степень защиты оболочки

Диапазон рабочих температур

Климатическое исполнение

Высота над уровнем моря, м

Срок службы, не менее, лет

IP00

от - 25 °С до +40 °С

УХЛ3.1

не более 2000

10

Номинальный тепловой ток I <sub>th</sub> , А	160А	200А	250А	400А	630А																														
Номинальное напряжение изоляции U <sub>i</sub> , В	750	750	750	1000	1000																														
Диэлектрическая прочность, В	5000	5000	5000	8000	8000																														
Номинальное импульсное выдерживаемое напряжение, U <sub>imp</sub> , кВ	8	8	8	12	12																														
Кратковременно допустимый ток (0,1 сек) , I <sub>sw</sub> , кА	7	10	10	18	18																														
Номинальная включающая способность I <sub>cm</sub> AC23 400В	1000	1600	1600	3200	3200																														
Номинальная отключающая способность I <sub>cm</sub> AC23 400В	1250	2000	2000	4000	4000																														
Предельная коммутационная способность, кА	12	17	17	30	30																														
Механическая коммутационная износостойкость, циклов	10 000	10 000	10 000	5 500	5 500																														
Электрическая износостойкость, циклов	<table border="1"> <tr> <td>Номинальное напряжение</td> <td>Номинальный ток</td> <td></td> <td></td> <td></td> <td></td> </tr> <tr> <td>U<sub>e</sub>=660В</td> <td></td> <td></td> <td></td> <td></td> <td></td> </tr> <tr> <td>Cos φ=0,95</td> <td>AC21</td> <td>1 500</td> <td>1 500</td> <td>1 500</td> <td>750</td> </tr> <tr> <td>Cos φ=0,65</td> <td>AC22</td> <td>1 000</td> <td>1 000</td> <td>1 000</td> <td>500</td> </tr> <tr> <td>Cos φ=0,35</td> <td>AC23</td> <td>500</td> <td>500</td> <td>500</td> <td>250</td> </tr> </table>					Номинальное напряжение	Номинальный ток					U <sub>e</sub> =660В						Cos φ=0,95	AC21	1 500	1 500	1 500	750	Cos φ=0,65	AC22	1 000	1 000	1 000	500	Cos φ=0,35	AC23	500	500	500	250
Номинальное напряжение						Номинальный ток																													
U <sub>e</sub> =660В																																			
Cos φ=0,95						AC21	1 500	1 500	1 500	750																									
Cos φ=0,65	AC22	1 000	1 000	1 000	500																														
Cos φ=0,35	AC23	500	500	500	250																														
Cos φ=0,95	AC21	1 500	1 500	1 500	750																														
Cos φ=0,65	AC22	1 000	1 000	1 000	500																														
Cos φ=0,35	AC23	500	500	500	250																														
Время переключения, сек (I-0-II или II-0-I)	1,0	1,1	1,1	1,2	1,2																														
Время переключения, сек (I-0 или II-0)	0,6	0,7	0,7	0,8	0,8																														
Мощность управляющего электропривода, Вт	75	75	75	90	90																														
Момент переключения, Н*м	19	26	26	39	39																														
Вес, кг	3 полюса	7,2	8	8	10																														
	4 полюса	7,5	9	9	11																														
Степень защиты оболочки	IP00																																		
Диапазон рабочих температур	от - 25 °С до + 40 °С																																		
Климатическое исполнение	УХЛ3.1																																		
Высота над уровнем моря, м	не более 2000																																		
Срок службы, не менее, лет	10																																		

#### 4. ГАБАРИТНЫЕ РАЗМЕРЫ

TCP1 32A-100A

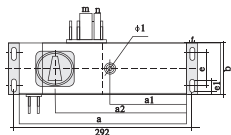
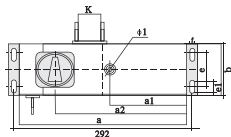
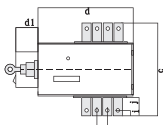
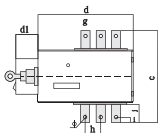

TCP1 32A-100A	32A 3p	32A 4p	40A 3p	40A 4p	63A 3p	63A 4p	80A 3p	80A 4p	100A 3p	100A 4p
a	275	275	275	275	275	275	275	275	275	275
b	94	104	94	104	94	104	94	104	94	104
c	158	164	158	164	158	164	158	164	158	164
d	145	160	145	160	145	160	145	160	145	160
a1	126	128	126	128	126	128	126	128	126	128
a2	218	217	218	217	218	217	218	217	218	217
d1	35	35	35	35	35	35	35	35	35	35
e	62	62	62	62	62	62	62	62	62	62
e1	15	15	15	15	15	15	15	15	15	15
f	7	7	7	7	7	7	7	7	7	7
g	17	15	17	15	17	15	17	15	17	15
h	25	17	25	17	25	17	25	17	25	17
i	10	10	10	10	10	10	10	10	10	10
j	25	25	25	25	25	25	25	25	25	25
k	37		37		37		37		37	
l		17		17		17		17		17
m		54		54		54		54		54
n		25		25		25		25		25
Φ	6	6	6	6	6	6	6	6	6	6
Φ1	20	20	20	20	20	20	20	20	20	20

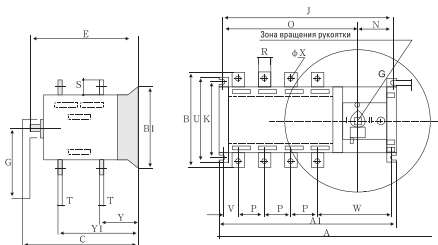

	125A/3	125A/4	160A/3	160A/4	200A/3	200A/4	250A/3	250A/4	400A/3	400A/4	630A/3	630A/4
A	376	406	376	406	416	466	416	466	455	515	455	515
A1	283.5	316	283.5	316	323.5	373.5	323.5	373.5	378.5	438.5	378.5	438.5
B	135	135	134	134	170	170	170	170	240	240	240	240
B1	134	134	134	134	134	134	134	134	208	208	208	208
C	261	261	261	261	261	261	261	261	333	333	333	333
E	208	208	208	208	208	208	208	208	270	270	270	270
G	166	166	166	166	166	166	166	166	166	166	166	166
J	262.5	295	262.5	295	302.5	353	302.5	353	358.5	418.5	358.5	418.5
K	78/108	78/108	78/108	78/108	78/108	78/108	78/108	78/108	176	176	176	176
L	7	7	7	7	7	7	7	7	11	11	11	11
N	87	87	87	87	87	87	87	87	103.5	103.5	103.5	103.5
O	175.5	207	175.5	207	215.5	266	215.5	266	255	315	255	315
P	36	36	36	36	50	50	50	50	65	65	65	65
R	20	20	20	20	25	25	25	25	32	32	40	40
S	25	25	25	25	30	30	30	30	40	40	50	50
T	3.2	3.2	3.2	3.2	3.2	3.2	3.2	3.2	5	5	6	6
U	134	134	134	134	134	134	134	134	208	208	208	208
V	33.5	33.5	33.5	33.5	40	40	40	40	31	31	31	31
W	155	155	155	155	164	164	164	164	191	182.5	191	182.5
φX	9	9	9	9	11	11	11	11	12	12	12	12
Y	56	56	56	56	60	60	60	60	83	83	84	84
Y1	141	141	141	141	145	145	145	145	193	193	194	194

## **5. ТИПОВАЯ КОМПЛЕКТАЦИЯ**

1. Устройство АВР ТСП1 – 1 шт.
2. Комплект крепежа – 1 шт.
3. Паспорт – 1 шт.

## **6. ОСОБЕННОСТИ ЭКСПЛУАТАЦИИ И МОНТАЖА**

### **6.1. УСЛОВИЯ ХРАНЕНИЯ И ЭКСПЛУАТАЦИИ**

Хранение устройств АВР ТСП1 осуществляется в упаковке производителя в помещениях с естественной вентиляцией при температуре окружающего воздуха от –45 до +55 °С и относительной влажности до 80 % при +25 °С.

Эксплуатация устройств АВР ТСП1 производится при температуре от –25 до +40 °С.

Средняя температура за 24 часа не должна превышать +35 °С.

Высота над уровнем моря не более 2000 м.

Класс загрязнения: III.

Степень защиты от воздействия окружающей среды и от соприкосновения с токоведущими частями (по ГОСТ 14254-96): IP00.

При температуре +40°С относительная влажность не должна превышать 50%. Относительная влажность может быть выше при более низкой температуре воздуха. Среднемесячная максимальная относительная влажность воздуха не должна превышать 90%. Следует учитывать, что при резких изменениях температуры на поверхности устройства АВР ТСП1 может конденсироваться влага.

Не устанавливать в местах с вибрацией, превышающей 5g.

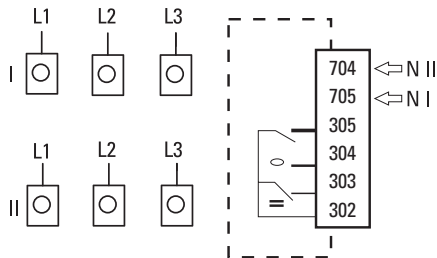
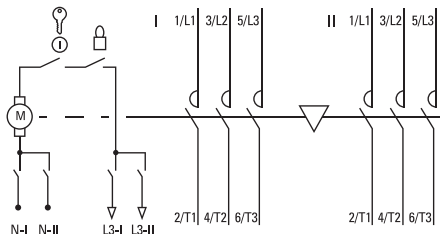



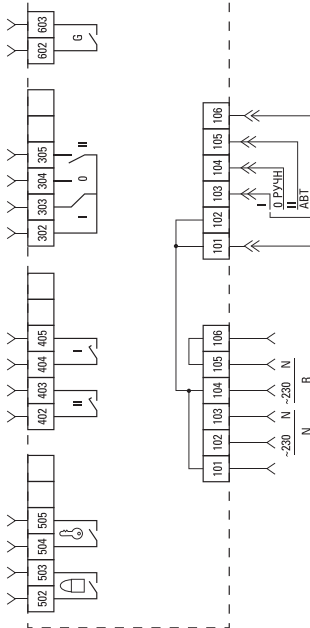

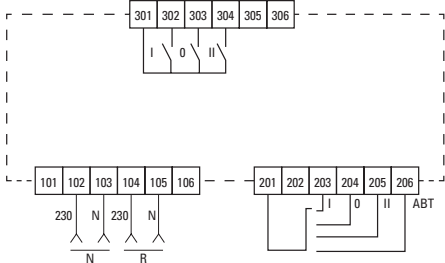

## **7. ТРЕБОВАНИЯ БЕЗОПАСНОСТИ**

По способу защиты от поражения электрическим током устройства АВР ТСП1 соответствует классу «0» по ГОСТ 12.2.007.0-75 и должны устанавливаться в распределительное оборудование, имеющее клас защиты от воздействия факторов внешней среды не ниже IP-30 по ГОСТ 14254-96.

## **8. ГАРАНТИИ ИЗГОТОВИТЕЛЯ**

8.1. Изготовитель гарантирует соответствие устройства АВР ТСП1 требованиям ТУ при соблюдении потребителем условий эксплуатации, транспортировки и хранения.

8.2. Гарантийный срок эксплуатации: 7 лет.

8.3. Гарантийный срок хранения: 7 лет.

8.4. Срок службы: 10 лет.

## **9. СВИДЕТЕЛЬСТВО О ПРИЕМКЕ**

Дата изготовления «\_\_\_» \_\_\_\_\_ 20\_\_ г

Штамп технического контроля изготовителя

## **10. ОТМЕТКА О ПРОДАЖЕ**

Дата продажи «\_\_\_» \_\_\_\_\_ 20\_\_ г

Подпись продавца

Печать фирмы-продавца М.П.

Изготовитель: ООО «Дженджианг Маркари Джона Пауэр Технолоджи Ко.»,  
Венжоу Бридже, Индустриальная зона, Бейбаинксианг,  
г. Яквинг, Венжоу, Дженджианг, Китай

Импортер: ООО «Триера», 690065, Приморский край,  
г. Владивосток, ул. Стрельникова, д. 9. Тел.: +7 (423) 279-14-90

Представитель торговой марки EKF по работе с претензиями:  
127273, Россия, Москва, ул. Отрадная, д. 2Б, стр. 9. Тел: +7 (495) 788-88-15

Manufacturer: «Zhejiang Markari Jonah Power Technology Co.», LTD,  
Wenzhou Bridge, Industrial zone, Beibaixiang,  
Yueqing, Wenzhou, Zhejiang, China

Importer: «Triera», LTD, 690065, Primorsky region,  
Vladivostok, st. Strelnikova, 9. Tel.: +7 (423) 279-14-90

EKF trademark service representative:  
Otradnaya st., 2b bld. 9, 127273, Moscow, Russia. Tel: +7 (495) 788-88-15

**EAC**

**TM.by**  
ONLINE STORE

<https://tm.by>  
Интернет-магазин