

ПАСПОРТ
Таймер
многофункциональный
TM-24 EKF PROxima

1. НАЗНАЧЕНИЕ

Таймер многофункциональный ТМ-24 является двухканальным механическими коммутационным аппаратом, предназначенным для создания независимой выдержки времени и обеспечения определённой последовательности работы элементов схемы.

Изделие соответствует ГОСТ IEC 60947-1-2014, ГОСТ IEC 60947-5-1-2014.

2. ТЕХНИЧЕСКИЕ ХАРАКТЕРИСТИКИ

Основные характеристики таймера предоставлены в таблице 1.

Таблица 1.

Параметр	Значение
Номинальное напряжение питания (Un), В	AC/DC 24-264
Номинальная частота, Гц	50/60
Диапазон времени	0-9999 с, 0-9999 мин
Погрешность по времени, не более	3с/24 ч (при 25°С)
Хранение данных	10 лет
Контакты	1C/O +1NO
Номинальный ток, А	8 (AC1)
Нагрузочная способность контактов	2А (AC-15)
Коммутационная износостойкость	100 000
Механическая износостойкость	1 000 000
Высота над уровнем моря	≤ 2000 м
Степень защиты	IP20
Степень загрязнения	3
Рабочая температура	- 5°С~40°С

Параметр	Значение
Температура хранения	- 25°С-75°С
Климатическое исполнение	УХЛ4
Рабочее положение в пространстве	Произвольное
Монтаж	На DIN-рейке 35 мм
Сечение подключаемых проводников, мм ²	0,5-1

Изделие должно эксплуатироваться при следующих условиях окружающей среды:

- невзрывоопасная;
- не содержащая агрессивных газов и паров, в концентрациях, разрушающих металлы и изоляцию;
- не насыщенная токопроводящей пылью и парами;
- отсутствие непосредственного воздействия ультрафиолетового излучения (для реле).

Корпус изделия выполнен из АВС-пластика не поддерживающего горение.

Общая схема таймера и лицевой панели приведены на рисунках 1 и 2.



Рис.1 Таймер TM-24



*Информация на дисплее не отображается для режимов работы 9, 13, 14 (см. таблицу 3).

Рис. 2 Лицевая панель

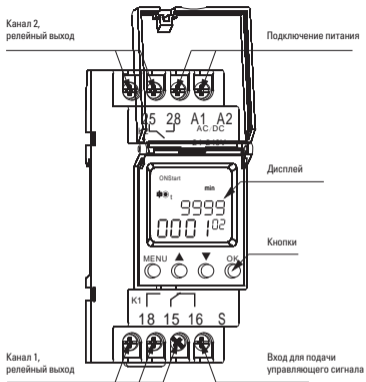
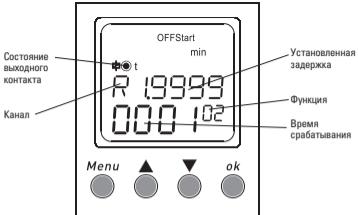

Символы, отображаемые на экране:



⊕●	Релейный контакт включен	⌋	Срабатывание по переднему фронту
⊖○	Релейный контакт выключен	⌋	Срабатывание по заднему фронту
R 1	K1 – канал 1	min	Установка времени: мин
R 2	K2 – канал 2	sec	Установка времени: с
SET	Установка параметров	T	Время задержки T
ONStart	Начальное положение контактов ВКЛ	T1	Время задержки T1
OFFStart	Начальное положение контактов ВЫКЛ	T2	Время задержки T2
		start	Работа по дополнительному управляющему сигналу S

<i>Menu</i> 	<ul style="list-style-type: none"> • Вход в меню • Возврат в основное меню 	<i>ok</i> 	<ul style="list-style-type: none"> • Подтверждение выбора
	<ul style="list-style-type: none"> • Выбор в меню • Увеличение значения 		<ul style="list-style-type: none"> • Выбор в меню • Уменьшение значения

Микропроцессор таймера обеспечивает выполнение программы управления с количеством программ 24 по двум независимым каналам. Таймер будет включаться и выключаться в соответствии с установленной программой. Работа контактов второго канала 25-28 аналогична с работой контактов 15-18 описанной в таблице 3.



Таблица 3



1		Задержка включения. После подачи питания начинается отсчет времени (Т). По окончании отсчета времени реле переходит во включенное состояние (контакты 15-18) и продолжает находиться в таком положении до отключения питания.
2		Подача импульса при выключении. После подачи питания реле мгновенно переходит во включенное состояние (контакты 15-18), и начинается отсчет времени (Т). По окончании отсчета времени контакты 15-18 размыкаются, а 15-16 – замыкаются и в таком положении остаются до отключения питания.
3		Циклическая работа с задержкой включения. После подачи питания начинается отсчет времени (Т). В это время контакты реле находятся в положении 15-16 «замкнут», а 15-18 – «разомкнут». По окончании отсчета времени контакты 15-16 размыкаются, а контакты 15-18 – замыкаются на время (Т), после цикл повторяется до отключения питания.

4		<p>Циклическая работа с задержкой выключения. После подачи питания контакты 15-16 сразу замыкаются, а 15-18 – сразу замыкаются, и начинается отсчет времени (Т). По окончании отсчета времени контакты 15-18 размыкаются, а 15-16 – замыкаются на время (Т), после цикл повторяется до отключения питания.</p>
5		<p>Задержка времени подачи импульса, равного 0,5 с. После подачи питания начинается отсчет времени (Т). В это время контакты реле находятся в положении 15-16 «замкнут», а 15-18 – «разомкнут». По окончании отсчета времени контакты 15-16 размыкаются, а контакты 15-18 замыкаются на время, равное 0,5 секунды и снова размыкаются, оставаясь так до отключения питания.</p>
6		<p>Задержка выключения по переднему фронту сигнала S. После подачи питания реле остается в покое до появления сигнала S. Как только сигнал появляется, контакты 15-16 сразу размыкаются, а 15-18 – сразу замыкаются, начинается отсчет времени (Т). После окончания отсчета контакт 15-18 разомкнется, а контакт 15-16 – замкнется. Цикл повторится при появлении импульса S. Длительность импульса S не важна.</p>
7		<p>Задержка выключения по заднему фронту сигнала S. После подачи питания реле остается в покое до появления и пропадания сигнала S. Как только сигнал S пропадет, контакты 15-16 сразу размыкаются, а 15-18 – сразу замыкаются, начинается отсчет времени (Т). После окончания отсчета контакт 15-18 разомкнется, а контакт 15-16 – замкнется. Цикл повторится при появлении и пропадании сигнала S. Появление и пропадание импульса S во время отсчета времени Т не влияет на работу реле.</p>



8		<p>Задержка включения по переднему фронту сигнала S и задержка выключения по заднему фронту сигнала S. После подачи питания реле остается в покое до появления сигнала S. Как только сигнал появляется, начинается отсчет времени (Т). После окончания отсчета контакты 15-16 размыкаются, а 15-18 - замыкаются и, пока поступает сигнал S, остаются в таком положении. Как только пропадает сигнал, начинается отсчет времени (Т). После окончания отсчета контакты 15-18 разомкнутся, а контакты 15-16 замкнутся. Цикл повторится при появлении сигнала S. ВАЖНО! Если сигнал S по времени меньше установленной выдержки, то реле будет работать как циклическое по функции 3, включаясь от сигнала S.</p>
9		<p>Импульсное «бистабильное» реле без выдержки времени. После подачи питания реле остается в покое до появления сигнала S. Как только сигнал появляется, контакты 15-16 сразу размыкаются, а 15-18 – сразу замыкаются и остаются в таком положении. Как только появляется второй сигнал, контакты 15-18 размыкаются, а контакты 15-16 замыкаются. Так после каждого сигнала контакты изменяют состояние с разомкнутого на замкнутое и наоборот. Настройки T1 и T2 не влияют на работу реле</p>
10		<p>Включение реле по появлению (переднему фронту) сигнала S и задержка выключения по пропаданию (заднему фронту) сигнала S. (с повторным отсчетом). После подачи питания реле остается в покое до появления сигнала S. Как только сигнал появляется, контакты 15-16 сразу размыкаются, а 15-18 – сразу замыкаются и, пока поступает сигнал S, остаются в таком положении. Как только пропадает сигнал, начинается отсчет времени (Т). После окончания отсчета контакт 15-18 разомкнется, а контакт 15-16 – замкнется. Цикл повторится при появлении сигнала S.</p>

11		<p>Включение реле по появлению (переднему фронту) сигнала S и задержка выключения по пропаданию (заднему фронту) сигнала S. (без повторного отсчета). После подачи питания реле остается в покое до появления сигнала S. Как только сигнал появляется, контакты 15-16 сразу размыкаются, а 15-18 – сразу замыкаются и, пока поступает сигнал S, остаются в таком положении. Как только пропадает сигнал, начинается отсчет времени (T). После окончания отсчета контакт 15-18 разомкнется, а контакт 15-16 – замкнется. Появление и пропадание импульса S во время отсчета времени T не влияет на работу реле.</p>
12		<p>Задержка включения по появлению (переднему фронту) сигнала S. После подачи питания реле остается в покое до появления и пропадания сигнала S. Как только сигнал пропадает, контакты 15-16 сразу размыкаются, а 15-18 – сразу замыкаются и остаются в таком положении до отключения питания. Появление и пропадание импульса S не влияет на работу реле.</p>
13		<p>Режим промежуточного реле. После подачи питания контакты 15-16 сразу размыкаются, а 15-18 – сразу замыкаются и остаются в таком положении до отключения питания. Появление и пропадание импульса S не влияет на работу реле. Настройки T1 и T2 не влияют на работу реле.</p>
14		<p>Режим отключенного реле. После подачи питания реле остается в покое. Появление и пропадание импульса S не влияет на работу реле. Настройки T1 и T2 не влияют на работу реле.</p>

15		<p>Задержка подачи импульса длительностью T2. После подачи питания реле находится в состоянии покоя и начинается отсчет времени (T1). После окончания отсчета контакт 15-18 замкнется, а контакт 15-16 – разомкнется и остается в таком положении в течение времени T2. После окончания отсчета T2 контакт 15-18 разомкнется, а контакт 15-16 – замкнется. Цикл повторится при пропадании и повторном появлении питания.</p>
16		<p>Подача импульса длительностью T1 при включении и повторное включение с задержкой времени T2. После подачи питания контакт 15-18 сразу замкнется, а контакт 15-16 сразу разомкнется и остается в таком положении в течение времени T1. После окончания отсчета T1 контакт 15-18 разомкнется, а контакт 15-16 – замкнется и начинается отсчет времени T2. После окончания отсчета T2 контакт 15-18 замкнется, а контакт 15-16 – разомкнется и остается в таком положении до отключения питания.</p>
17		<p>Циклическая работа с задержкой включения T1 и задержкой выключения T2. После подачи питания реле находится в состоянии покоя и начинается отсчет времени (T1). После окончания отсчета контакт 1-18 замкнется, а контакт 15-16 – разомкнется и остается в таком положении в течение времени T2. После окончания отсчета T2 контакт 15-18 разомкнется, а контакт 15-16 – замкнется и цикл повторится. Цикл будет повторяться до отключения питания.</p>

18		<p>Циклическая работа с задержкой выключения T1 и задержкой включения T2.</p> <p>После подачи питания контакт 15-18 сразу замкнется, а контакт 15-16 сразу разомкнется и остается в таком положении в течение времени T1. После окончания отсчета T1 контакт 15-18 разомкнется, а контакт 15-16 – замкнется и начинается отсчет времени T2. После окончания отсчета T2 контакт 15-18 замкнется, а контакт 15-16 разомкнется и цикл повторится. Цикл будет повторяться до отключения питания.</p>
19		<p>Задержка включения по переднему фронту сигнала S длительностью не менее T1 и задержка отключения по заднему фронту сигнала S (с повторным отсчетом).</p> <p>После подачи питания реле остается в покое до появления сигнала S. После появления сигнала S начинается отсчет времени T1. После окончания отсчета T1, контакты 15-16 размыкаются, а 15-18 замыкаются и остаются в таком положении до пропадания импульса S. Как только пропадает сигнал, начинается отсчет времени (T2). После окончания отсчета контакт 15-18 разомкнется, а контакт 15-16 – замкнется. Если длительность импульса S меньше времени T1, реле остается в состоянии покоя. Повторный появление и пропадание сигнала S вызывает повторный отсчет времени.</p>

20		<p>Задержка включения по переднему фронту сигнала S длительностью не менее T1 и задержка отключения по заднему фронту сигнала S (без повторного отсчета).</p> <p>После подачи питания реле остается в покое до появления сигнала S. После появления сигнала S начинается отсчет времени T1. После окончания отсчета T1, контакты 15-16 размыкаются, а 15-18 замыкаются и остаются в таком положении до пропадания импульса S. Как только пропадает сигнал, начинается отсчет времени (T2). После окончания отсчета контакт 15-18 разомкнется, а контакт 15-16 – замкнется. Если длительность импульса S меньше времени T1, реле остается в состоянии покоя. Повторный появление и пропадание импульса S не влияет на работу реле.</p>
21		<p>Генератор чередующихся импульсов.</p> <p>После подачи питания реле остается в покое до появления сигнала S. Как только сигнал появляется, контакты 15-16 сразу размыкаются, а 15-18 – сразу замыкаются, начинается отсчет времени (T1). После окончания отсчета T1 контакт 15-18 разомкнется, а контакт 15-16 – замкнется. Как только сигнал S появляется повторно, контакты 15-16 сразу размыкаются, а 15-18 – сразу замыкаются, начинается отсчет времени (T2). После окончания отсчета T2 контакт 15-18 разомкнется, а контакт 15-16 – замкнется. При следующем импульсе S цикл повторится. Длительность импульса S не влияет на работу реле.</p>

22		<p>Задержка выключения T1 по заднему фронту с повторным включением с задержкой T2.</p> <p>После подачи питания реле остается в покое до появления сигнала S. Как только сигнал появляется, контакты 15-16 сразу размыкаются, а 15-18 – сразу замыкаются и, пока поступает сигнал S, остаются в таком положении. Как только пропадает сигнал, начинается отсчет времени (T1). После окончания отсчета T1 контакт 15-18 разомкнется, а контакт 15-16 – замкнется и начинается отсчет времени T2. Во время отсчета T2 сигнал S не влияет на работу реле. После окончания отсчета T2 при последующем поступлении сигнала S контакты 15-16 размыкаются, а 15-18 – замыкаются и цикл повторяется.</p>
23		<p>Задержка подачи импульса длительностью T2 по переднему фронту сигнала S длительностью не менее T1.</p> <p>После подачи питания реле остается в покое до появления сигнала S. После появления сигнала S начинается отсчет времени T1. После окончания отсчета T1, контакты 15-16 размыкаются, а 15-18 – замыкаются и начинается отсчет времени (T2). После окончания отсчета контакт 15-18 разомкнется, а контакт 15-16 – замкнется. Если длительность импульса S меньше времени T1, реле остается в состоянии покоя. Повторный появление и пропадание импульса S не влияет на работу реле.</p>

<p>24</p>		<p>Подача импульса длительностью T1 по переднему фронту сигнала S и подача импульса длительностью T2 по заднему фронту сигнала S.</p> <p>После подачи питания реле остается в покое до появления сигнала S. Как только сигнал появляется, контакты 15-16 сразу размыкаются, а 15-18 – сразу замыкаются, начинается отсчет времени (T1). После окончания отсчета T1 контакт 15-18 разомкнется, а контакт 15-16 – замкнется. Как только сигнал S пропадает, контакты 15-16 сразу размыкаются, а 15-18 – сразу замыкаются, начинается отсчет времени (T2). После окончания отсчета T2 контакт 15-18 разомкнется, а контакт 15-16 – замкнется. При следующем импульсе S цикл повторится. Появление импульса S во время отсчета времени не влияет на работу реле.</p>
-----------	---	---

3. ПОРЯДОК МОНТАЖА И ЭКСПЛУАТАЦИИ

Изделие устанавливается в распределительный щиток на стандартную DIN-рейку шириной 35 мм.

Во избежание наводок, ложных срабатываний, неправильного функционирования реле не прокладывать питающие проводники реле совместно с силовой проводкой. При необходимости использовать защищенный кабель.

Контактные зажимы реле позволяют присоединение медных или алюминиевых проводников сечением не более 1 мм².

4. НАСТРОЙКА И ПРОГРАММИРОВАНИЕ

Информация о работе канала (K1/K2)

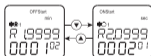

Установка параметров/Основное меню



❶	Выбор режима работы (1-24)
❷	Установка T1/T
❸	Установка T2
❹	Конец

Нажмите кнопку MENU чтобы начать настройку параметров. На экране появится символ SET.

При отсутствии нажатия кнопок в течение 2 минут, устройство вернется в основное меню.

Выбор режима работы

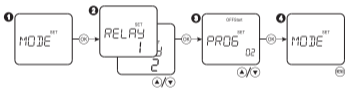

❶	Выборите пункт меню MODE, для подтверждения нажмите OK.
❷	Выберите канал и нажмите OK для подтверждения.
❸	Выберите нужную программу (1-24, см. таблицу 3) и нажмите OK для подтверждения.
❹	Для возврата в предыдущее меню нажмите MENU.

Установка T1/T

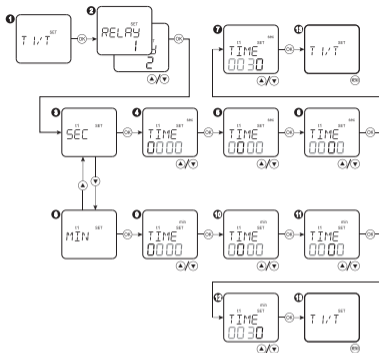

❶	Выборите пункт меню T1/T, для подтверждения нажмите ОК.
❷	Выберите канал и нажмите ОК для подтверждения.
❸	Выберите нужную единицу измерения. SEC- секунды (0-9999с), MIN-минуты (см. пункт 8).
❹	Выберите и установите тысячи (0-9), для подтверждения нажмите ОК.
❺	Выберите и установите сотни (0-9), для подтверждения нажмите ОК.
❻	Выберите и установите десятки (0-9), для подтверждения нажмите ОК.
❼	Выберите и установите единицы (0-9), для подтверждения нажмите ОК.
❽	Выберите нужную единицу измерения MIN-минуты (0-9999 мин).
❾	Выберите и установите тысячи (0-9), для подтверждения нажмите ОК.
❿	Выберите и установите сотни (0-9), для подтверждения нажмите ОК.
⓫	Выберите и установите десятки (0-9), для подтверждения нажмите ОК.
⓬	Выберите и установите единицы (0-9), для подтверждения нажмите ОК.
⓭	Для возврата в предыдущее меню нажмите MENU.

Установка T2

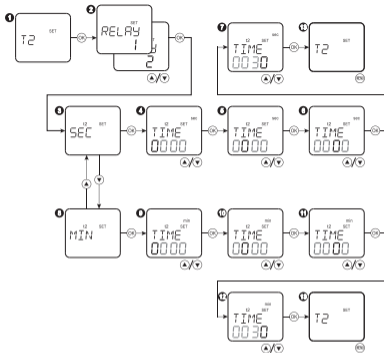

❶	Выборите пункт меню T2, для подтверждения нажмите ОК.
❷	Выберите канал и нажмите ОК для подтверждения.
❸	Выберите нужную единицу измерения. SEC- секунды (0-9999с), MIN-минуты (см. пункт 8).
❹	Выберите и установите тысячи (0-9), для подтверждения нажмите ОК.
❺	Выберите и установите сотни (0-9), для подтверждения нажмите ОК.
❻	Выберите и установите десятки (0-9), для подтверждения нажмите ОК.
❼	Выберите и установите единицы (0-9), для подтверждения нажмите ОК.
❽	Выберите нужную единицу измерения MIN-минуты (0-9999 мин).
❾	Выберите и установите тысячи (0-9), для подтверждения нажмите ОК.
❿	Выберите и установите сотни (0-9), для подтверждения нажмите ОК.
⓫	Выберите и установите десятки (0-9), для подтверждения нажмите ОК.
⓬	Выберите и установите единицы (0-9), для подтверждения нажмите ОК.
⓭	Для возврата в предыдущее меню нажмите MENU.

5. СХЕМА ПОДКЛЮЧЕНИЯ



Рис. 3 Схема подключения

6. ГАБАРИТНЫЕ И УСТАНОВОЧНЫЕ РАЗМЕРЫ

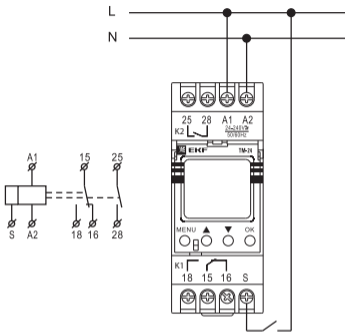

Рис. 4 Габаритные и установочные размеры

7. КОМПЛЕКТАЦИЯ

1. Таймер многофункциональный ТМ-24 ЕКF PROxima – 1 шт.;
2. Паспорт – 1 шт.

8. ТРЕБОВАНИЯ БЕЗОПАСНОСТИ

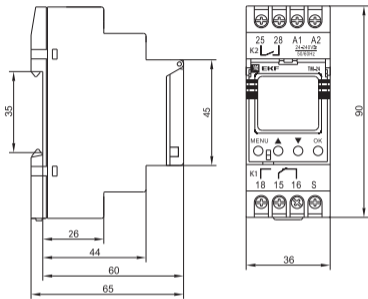
ВНИМАНИЕ! В приборе используется опасное для жизни напряжение

По способу защиты от поражения электрическим током прибор соответствует классу 0 по ГОСТ 12.2.007-75.

Монтаж и техническое обслуживание прибора должны производиться квалифицированным персоналом.

Таймеры, имеющие внешние механические повреждения, эксплуатировать запрещено.

При техническом обслуживании таймеров необходимо соблюдать «Правила техники безопасности и технической эксплуатации электроустановок потребителей».

При обнаружении видимых внешних повреждений корпуса таймера дальнейшая эксплуатация запрещается.

Несоблюдение требований настоящей инструкции может привести к неправильному функционированию изделия, поражению электрическим током, пожару.

9. УСЛОВИЯ ТРАНСПОРТИРОВКИ И ХРАНЕНИЯ

9.1 Транспортирование таймера может осуществляться любым видом закрытого транспорта, обеспечивающим предохранение упакованных изделий от механических воздействий и воздействий атмосферных осадков.

9.2 Хранение реле должно осуществляться в упаковке производителя в закрытых помещениях при температуре окружающего воздуха от -40°C до +55°C и относительной влажности не более 80 % при +25°C.

10. ГАРАНТИЯ ИЗГОТОВИТЕЛЯ

10.1 Изготовитель гарантирует соответствие таймера требованиям нормативной документации при соблюдении потребителем условий эксплуатации, транспортирования и хранения.

10.2 Гарантийный срок эксплуатации: 7 лет, исчисляемый с даты продажи, указанной в разделе 12.

10.3 Гарантийный срок хранения: 7 лет, исчисляемый с даты производства, указанной в разделе 11.

10.4 Срок службы: 10 лет.

11. СВИДЕТЕЛЬСТВО О ПРИЕМКЕ

Таймер соответствует требованиям нормативной документации и признан годными к эксплуатации.

Штамп технического контроля изготовителя.

Дата производства «__» _____ 20__ г.

12. ОТМЕТКА О ПРОДАЖЕ

Дата продажи «__» _____ 20__ г.

Подпись продавца

Печать фирмы-продавца

М.П.

Представитель торговой марки EKF по работе с претензиями:
127273, Россия, Москва, ул. Отрадная, д. 2Б, стр. 9
Тел./факс: +7 (495) 788-88-15 (многоканальный)
Тел.: 8 (800) 333-88-15 (бесплатный)
www.ekfgroup.com

Изготовитель: ООО «Яквинг Ксилай Электрик Эплаенсес Ко.»,
д. Дайдонг, р. Лиushi, г. Яквинг, провинция Чжэцзян, Китай
Тел./факс: +86-57762711312

Уполномоченное изготовителем лицо: ООО «Эквивалент»,
690091, Приморский край, г. Владивосток, ул. Мордовцева, д. 6
Тел.: +7 (423) 279-14-91

Импортер: ООО «Триера», 690065, Приморский край, г. Владивосток,
ул. Стрельникова, д. 9, Тел.: +7 (423) 279-14-90

EKF trademark service representative:
Otradnaya st., 2b bld. 9, 127273, Moscow, Russia
Tel./fax: +7 (495) 788-88-15 (multi-line), Tel.: 8 (800) 333-88-15 (free)
www.ekfgroup.com

Manufacturer: «Yueqing Xile Electric Appliances Co.», LTD
Daidong village, Liushi town, Yueqing city, Zhejiang, China
Tel./fax: +86-57762711312

Representative of the manufacturer: «Эквивалент», LTD, 690091, Primorsky region,
Vladivostok, st. Mordovtseva, 6
Tel.: + 7 (423) 279-14-91

Importer: «Триера», LTD, 690065, Primorsky region,
Vladivostok, st. Strelnikova, 9. Tel.: +7 (423) 279-14-90

EAC

TMby
ONLINE STORE

<https://tm.by>
Интернет-магазин