

### Аналоговые амперметры и вольтметры EKF PROxima



**XXX – XX 1 EKF PROxima**

- Тип прибора:  
AM – амперметр  
VM – вольтметр
- Тип отображения величин:  
А – аналоговый
- Размер лицевой панели:  
72 X – 72 x 72 мм  
80 X – 80 x 80 мм  
96 X – 96 x 96 мм
- Количество фаз

**2**  
ГОДА



ГОСТ 22261-94  
ГОСТ 30012.1-2002  
ГОСТ 8711-93

Аналоговые электроизмерительные амперметры и вольтметры EKF PROxima предназначены для измерения силы тока и напряжения в электрических цепях переменного тока. Приборы применяются для работы в закрытых помещениях, в электрощитовом оборудовании, в электроустановках промышленных предприятий, жилых, общественных зданий и сооружений. Амперметры и вольтметры устанавливаются на панель щита (квадратный и круглый вырезы). Размеры лицевых панелей приборов: 72 x 72, 80 x 80 и 96 x 96 мм. Межповерочный интервал два года.



Диапазон измерений до 2000 А



Корпус изготовлен из не поддерживающей горение пластмассы



Защита от посторонних магнитных полей за счет металлического экрана







Настройка нулевого положения стрелки



Полный комплект для монтажа уже в комплекте

| Изображение   | Наименование  | Класс точности | Способ подключения | Размер передней панели, мм | Артикул      |
|---|---|----------------|--------------------|----------------------------|--------------|
|  | Амперметр АМА-721 аналоговый на панель 72x72 (квадратный вырез) 10 А прямое подключение EKF PROxima             | 1,5            | Прямое             | 72 x 72                    | ama-721-10   |
|   | Амперметр АМА-721 аналоговый на панель 72x72 (квадратный вырез) 50 А прямое подключение EKF PROxima             |                |                    |                            | ama-721-50   |
|   | Амперметр АМА-721 аналоговый на панель 72x72 (квадратный вырез) 100 А трансформаторное подключение EKF PROxima  |                | Трансформаторное   |                            | ama-721-100  |
|   | Амперметр АМА-721 аналоговый на панель 72x72 (квадратный вырез) 150 А трансформаторное подключение EKF PROxima  |                |                    |                            | ama-721-150  |
|   | Амперметр АМА-721 аналоговый на панель 72x72 (квадратный вырез) 200 А трансформаторное подключение EKF PROxima  |                |                    |                            | ama-721-200  |
|  | Амперметр АМА-721 аналоговый на панель 72x72 (квадратный вырез) 300 А трансформаторное подключение EKF PROxima  | 1,5            | Трансформаторное   | 72 x 72                    | ama-721-300  |
|   | Амперметр АМА-721 аналоговый на панель 72x72 (квадратный вырез) 400 А трансформаторное подключение EKF PROxima  |                |                    |                            | ama-721-400  |
|   | Амперметр АМА-721 аналоговый на панель 72x72 (квадратный вырез) 600 А трансформаторное подключение EKF PROxima  |                |                    |                            | ama-721-600  |
|   | Амперметр АМА-721 аналоговый на панель 72x72 (квадратный вырез) 1000 А трансформаторное подключение EKF PROxima |                |                    |                            | ama-721-1000 |
|   | Амперметр АМА-721 аналоговый на панель 72x72 (квадратный вырез) 1500 А трансформаторное подключение EKF PROxima |                |                    |                            | ama-721-1500 |
|   | Амперметр АМА-721 аналоговый на панель 72x72 (квадратный вырез) 2000 А трансформаторное подключение EKF PROxima |                |                    |                            | ama-721-2000 |

| Изображение  | Наименование   | Класс точности | Способ подключения | Размер передней панели, мм | Артикул      |
|--|--|----------------|--------------------|----------------------------|--------------|
|                               | Вольтметр VMA-721 аналоговый на панель 72x72 (квадратный вырез) 300В прямое подключение EKF PROxima            | 1,5            | Прямое             | 72 x 72                    | vma-721-300  |
|  | Вольтметр VMA-721 аналоговый на панель 72x72 (квадратный вырез) 500В прямое подключение EKF PROxima            |                |                    |                            | vma-721-500  |
|                               | Амперметр AMA-961 аналоговый на панель 96x96 (квадратный вырез) 10 А прямое подключение EKF PROxima            |                | Трансформаторное   | 96 x 96                    | ama-961-10   |
|  | Амперметр AMA-961 аналоговый на панель 96x96 (квадратный вырез) 50А прямое подключение EKF PROxima             |                |                    |                            | ama-961-50   |
|  | Амперметр AMA-961 аналоговый на панель 96x96 (квадратный вырез) 100А трансформаторное подключение EKF PROxima  |                |                    |                            | ama-961-100  |
|  | Амперметр AMA-961 аналоговый на панель 96x96 (квадратный вырез) 150А трансформаторное подключение EKF PROxima  |                |                    |                            | ama-961-150  |
|  | Амперметр AMA-961 аналоговый на панель 96x96 (квадратный вырез) 200А трансформаторное подключение EKF PROxima  |                |                    |                            | am-a961-200  |
|  | Амперметр AMA-961 аналоговый на панель 96x96 (квадратный вырез) 300А трансформаторное подключение EKF PROxima  |                |                    |                            | ama-961-300  |
|  | Амперметр AMA-961 аналоговый на панель 96x96 (квадратный вырез) 400А трансформаторное подключение EKF PROxima  |                |                    |                            | ama-961-400  |
|  | Амперметр AMA-961 аналоговый на панель 96x96 (квадратный вырез) 600А трансформаторное подключение EKF PROxima  |                |                    |                            | ama-961-600  |
|  | Амперметр AMA-961 аналоговый на панель 96x96 (квадратный вырез) 1000А трансформаторное подключение EKF PROxima |                |                    |                            | ama-961-1000 |
|  | Амперметр AMA-961 аналоговый на панель 96x96 (квадратный вырез) 1500А трансформаторное подключение EKF PROxima |                |                    |                            | ama-961-1500 |
| Амперметр AMA-961 аналоговый на панель 96x96 (квадратный вырез) 2000А трансформаторное подключение EKF PROxima | ama-961-2000   |                |                    |                            |              |
|                              | Вольтметр VMA-961 аналоговый на панель 96x96 (квадратный вырез) 300В прямое подключение EKF PROxima            | Прямое         | vma-961-300        |                            |              |
|  | Вольтметр VMA-961 аналоговый на панель 96x96 (квадратный вырез) 500В прямое подключение EKF PROxima            |                |                    | vma-961-500                |              |
|                             | Амперметр AMA-801 аналоговый на панель 80x80 (круглый вырез) 10 А прямое подключение EKF PROxima               | 2,5            | Трансформаторное   | 80 x 80                    | ama-801-10   |
|  | Амперметр AMA-801 аналоговый на панель 80x80 (круглый вырез) 50А прямое подключение EKF PROxima                |                |                    |                            | ama-801-50   |
|  | Амперметр AMA-801 аналоговый на панель 80x80 (круглый вырез) 100А трансформаторное подключение EKF PROxima     |                |                    |                            | ama-801-100  |
|  | Амперметр AMA-801 аналоговый на панель 80x80 (круглый вырез) 200А трансформаторное подключение EKF PROxima     |                |                    |                            | ama-801-200  |
|  | Амперметр AMA-801 аналоговый на панель 80x80 (круглый вырез) 300А трансформаторное подключение EKF PROxima     |                |                    |                            | ama-801-300  |
|  | Амперметр AMA-801 аналоговый на панель 80x80 (круглый вырез) 400А трансформаторное подключение EKF PROxima     |                |                    |                            | ama-801-400  |
|  | Амперметр AMA-801 аналоговый на панель 80x80 (круглый вырез) 600А трансформаторное подключение EKF PROxima     |                |                    |                            | ama-801-600  |
|  | Амперметр AMA-801 аналоговый на панель 80x80 (круглый вырез) 1000А трансформаторное подключение EKF PROxima    |                |                    |                            | ama-801-1000 |
|  | Амперметр AMA-801 аналоговый на панель 80x80 (круглый вырез) 1500А трансформаторное подключение EKF PROxima    |                |                    |                            | ama-801-1500 |
|                             | Вольтметр VMA-801 аналоговый на панель 80x80 (круглый вырез) 300В прямое подключение EKF PROxima               | Прямое         | vma-801-300        |                            |              |
|  | Вольтметр VMA-801 аналоговый на панель 80x80 (круглый вырез) 500В прямое подключение EKF PROxima               |                |                    | vma-801-500                |              |

## ТЕХНИЧЕСКИЕ ХАРАКТЕРИСТИКИ

| Параметры  | Значения                                       |                                  |
|--|--|----------------------------------|
|  | АМА-961,<br>АМА-721, VMA-961,<br>VMA-721       | АМА-801,<br>VMA-801              |
| Способ установки   | На панель щита,<br>квадратный вырез            | На панель щита,<br>круглый вырез |
| Класс точности   | 1,5  | 2,5                              |
| <b>Номинальное рабочее напряжение, В, не более</b>   |  |                                  |
| Для амперметров  | 400  |                                  |
| Для вольтметров  | 500  |                                  |
| <b>Сопротивление изоляции, не менее, МОм</b>   |  |                                  |
| В нормальных условиях (температура 20 ± 5 °С, относительная влажность воздуха 60 ± 15%)      | 40   |                                  |
| В условиях повышенной влажности (температура 20 ± 5 °С, относительная влажность воздуха 95%) | 5  |                                  |
| При температуре 45 ± 5°С и относительной влажности воздуха до 80%                            | 2  |                                  |
| Система  | Электромагнитная                               |                                  |
| Допустимая длительная перегрузка (не более двух часов)                                       | 120% от конечного значения диапазона измерений |                                  |
| Группа механического исполнения по ГОСТ 22261  | 5  |                                  |
| Нормы помехоустойчивости и помехозащиты по ГОСТ Р 51522                                      | Для оборудования класса Б                      |                                  |
| Средняя наработка до отказа, не менее, ч   | 65 000   |                                  |
| Средний срок службы не менее, лет  | 12   |                                  |
| Межповерочный интервал, лет  | 2  |                                  |

## Особенности эксплуатации и монтажа

## 1. Установка

Амперметры подключаются в сеть последовательно, вольтметры параллельно. Амперметры для измерения силы тока свыше 50 А должны подключаться в цепь через измерительные трансформаторы тока с номинальным вторичным током 5 А и классом точности 0,5.

## 2. Монтаж

АМА-721, АМА-961, VMA-721, VMA-961

Перед установкой в панели щита необходимо подготовить отверстие квадратного сечения необходимого размера.

Установка приборов осуществляется при помощи пластиковых фиксаторов на панели щита. После подключения прибора его клеммы закрываются защитным кожухом.

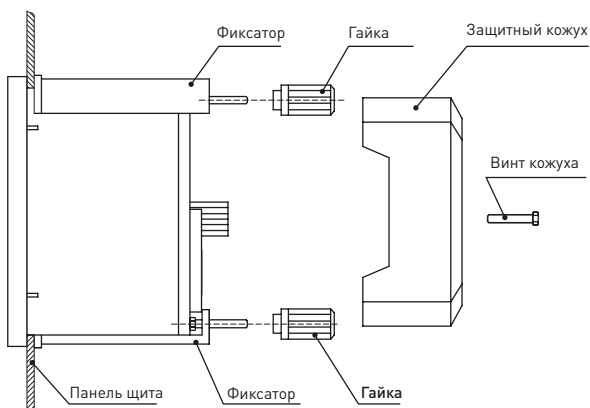

## АМА-801, VMA-801

Перед установкой в панели щита необходимо подготовить отверстие круглого сечения необходимого размера и четыре отверстия для крепежа.

Установка приборов осуществляется при помощи входящих в комплект крепежных деталей.

На корпусе есть выводы, предназначенные для подсоединения амперметра к измерительной цепи, и другие винты для закрепления прибора в щитовой рамке. Для правильного подсоединения амперметра к питанию надо соблюсти маркировку на корпусе с полярностью выводов. «+» – это положительный, а «-» –

отрицательный вывод. Перед применением аналогового амперметра его стрелку надо установить на ноль с помощью маленького калибровочного винта, используйте для поворота винта маленькую отвертку.

## 3. Конструкция

Конструкция приборов представляет собой электромагнитную систему с неподвижной катушкой и подвижным ферромагнитным сердечником, со стрелочным указателем, жестко закрепленным на оси вращения сердечника, неравномерной шкалой (для амперметров), равномерной шкалой (для вольтметров) и нулевой отметкой.

## 4. Принцип действия

Принцип действия приборов основан на взаимодействии магнитного поля неподвижной катушки, обтекаемой измеряемым током, с подвижным ферромагнитным сердечником. При протекании измеряемого тока по неподвижной катушке действуют силы, образующие вращающий момент, который поворачивает подвижную часть – ферромагнитный сердечник – относительно неподвижной, при этом угол отклонения стрелочного указателя пропорционален силе тока. Успокоение подвижной части приборов воздушное. Приборы имеют механический корректор нуля, расположенный на лицевой панели.

## Габаритные и установочные размеры

АМА-721, АМА-961, VMA-721, VMA-961

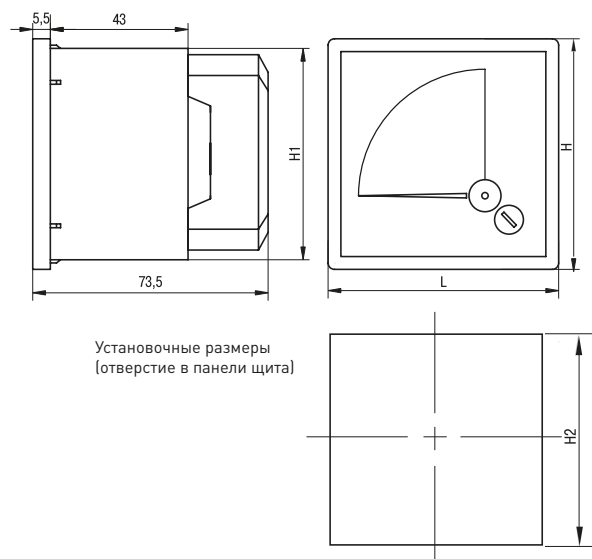

| Наименование     | H, мм | H1, мм | H2, мм |
|------------------|-------|--------|--------|
| АМА-721, VMA-721 | 72    | 66     | 68     |
| АМА-961, VMA-961 | 96    | 90     | 92     |

## АМА-801, VMA-801

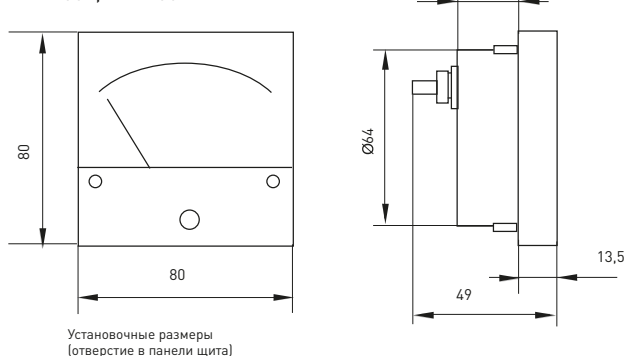

## Типовая комплектация

1. Прибор (амперметр или вольтметр) EKF PROxima.
2. Крепеж.
3. Паспорт.