



EKF

ПРОГРАММИРУЕМЫЕ
ЛОГИЧЕСКИЕ
КОНТРОЛЛЕРЫ
PRO-Logic



Применение и возможности PRO-Logic

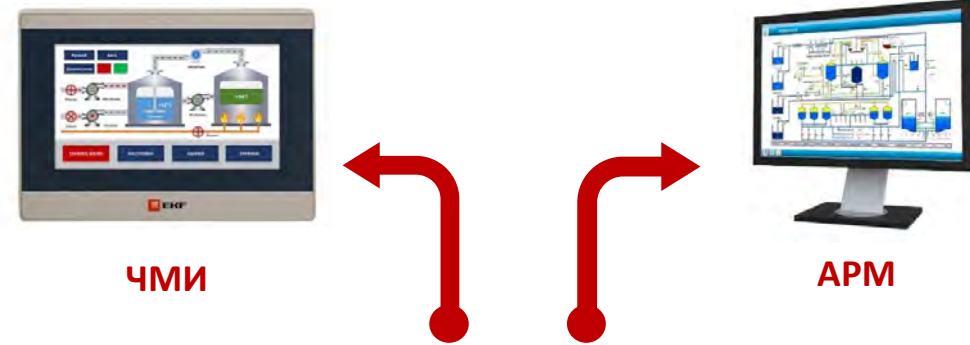
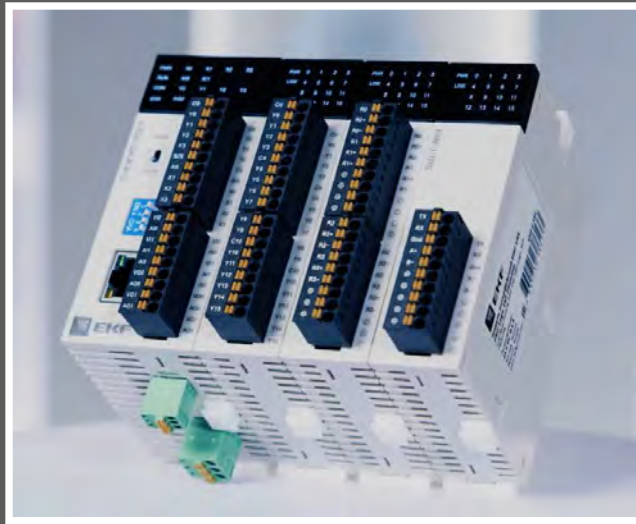

Память и вычисление:

- Память: программа – 48 000 шагов, регистры – 14 847 слов
- Скорость обработки инструкций 0,05 мкс

Применение:

- Вентиляция и кондиционирование
- Отопление, водоснабжение, водоподготовка
- Конвейерное оборудование
- Станкостроение и машиностроение

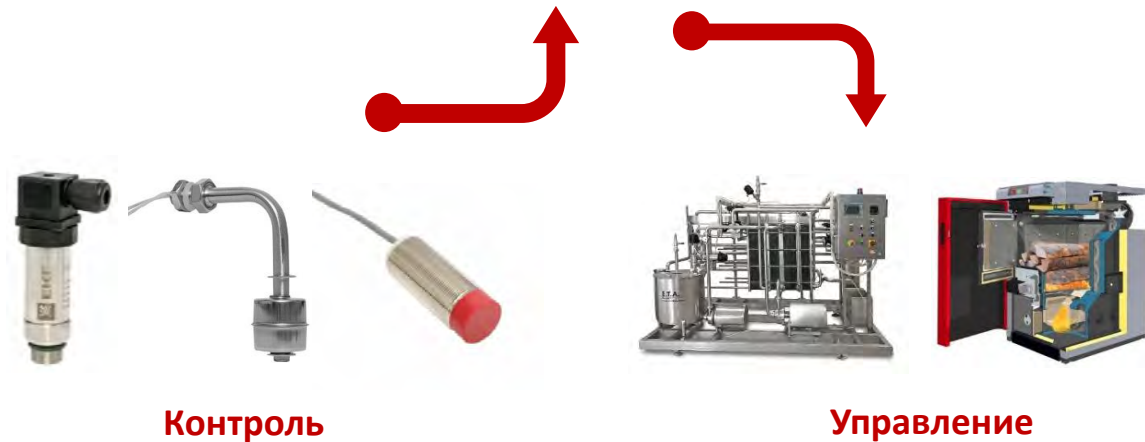

1. Надежный и удобный монтаж

Съемные пружинные клеммы Push-in

- Простое подключение
- Экономия времени
- Надежное соединение
- Устойчивость к вибрациям
- Не требуют протяжки

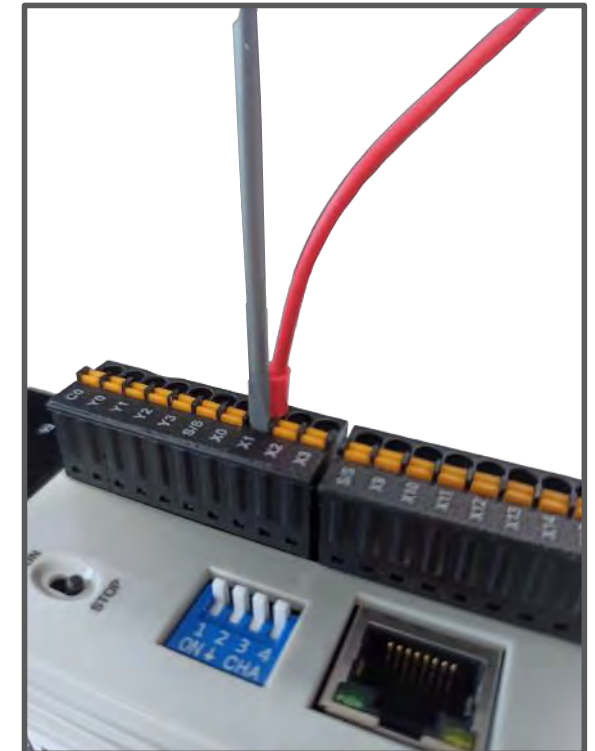

Особенности контроллеров PRO-Logic

2. Простая интеграция в системы мониторинга и управления

Встроенные стандартные интерфейсы
для подключения к периферийным
устройствам и системам контроля

Ethernet

протокол Modbus TCP
Master/Slave

RS-485

протоколы Modbus RTU/ASCII
Master/Slave

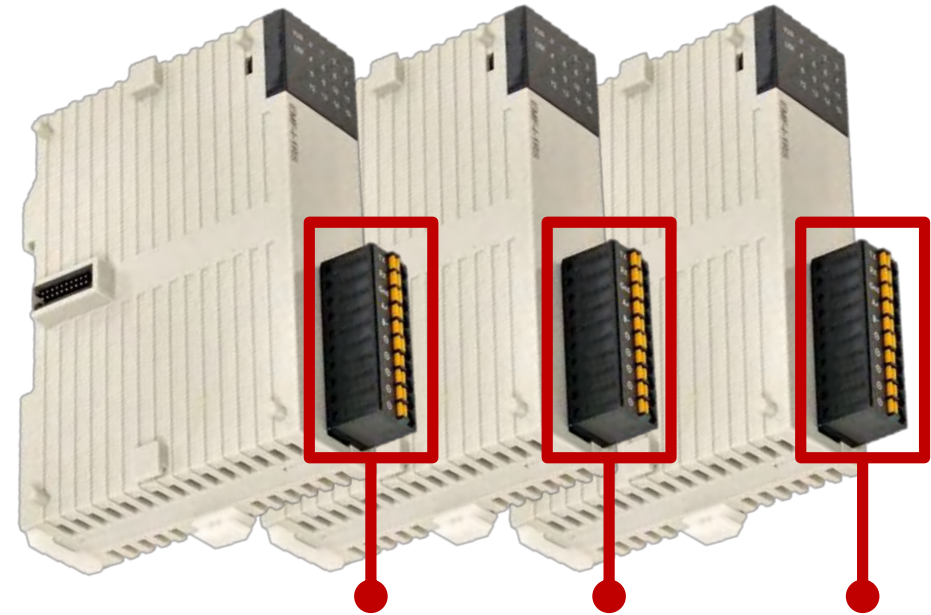

3 x RS-232/485

протоколы Modbus RTU/ASCII
Master/Slave
(интерфейсные модули)

3. Экономия места в шкафу управления

Компактный размер

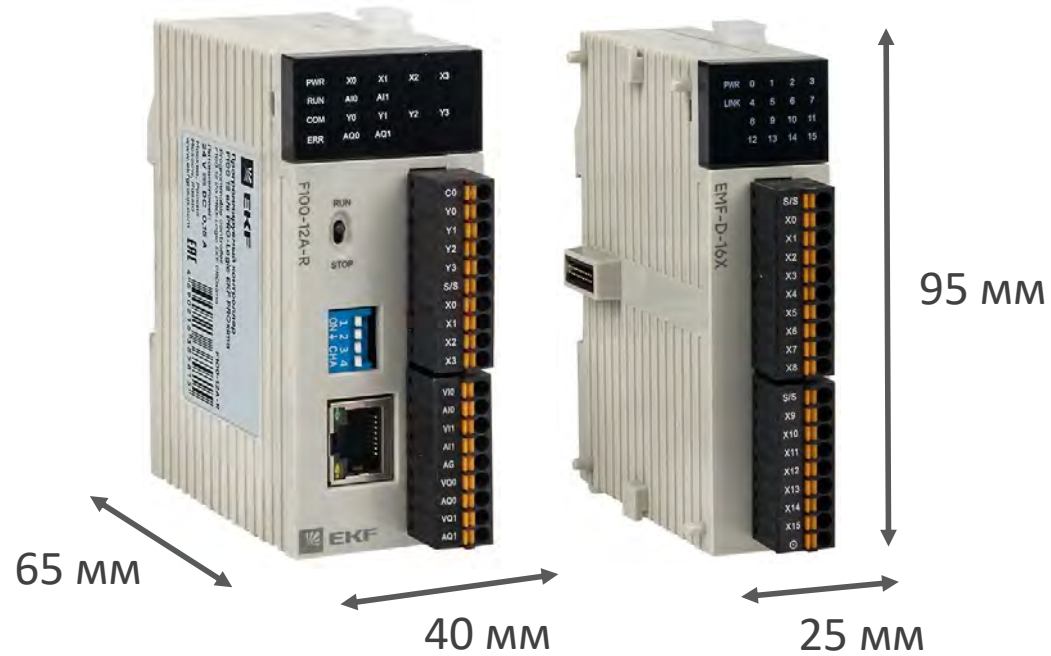

Крепление на DIN-рейку



Особенности контроллеров PRO-Logic

4. Масштабируемость

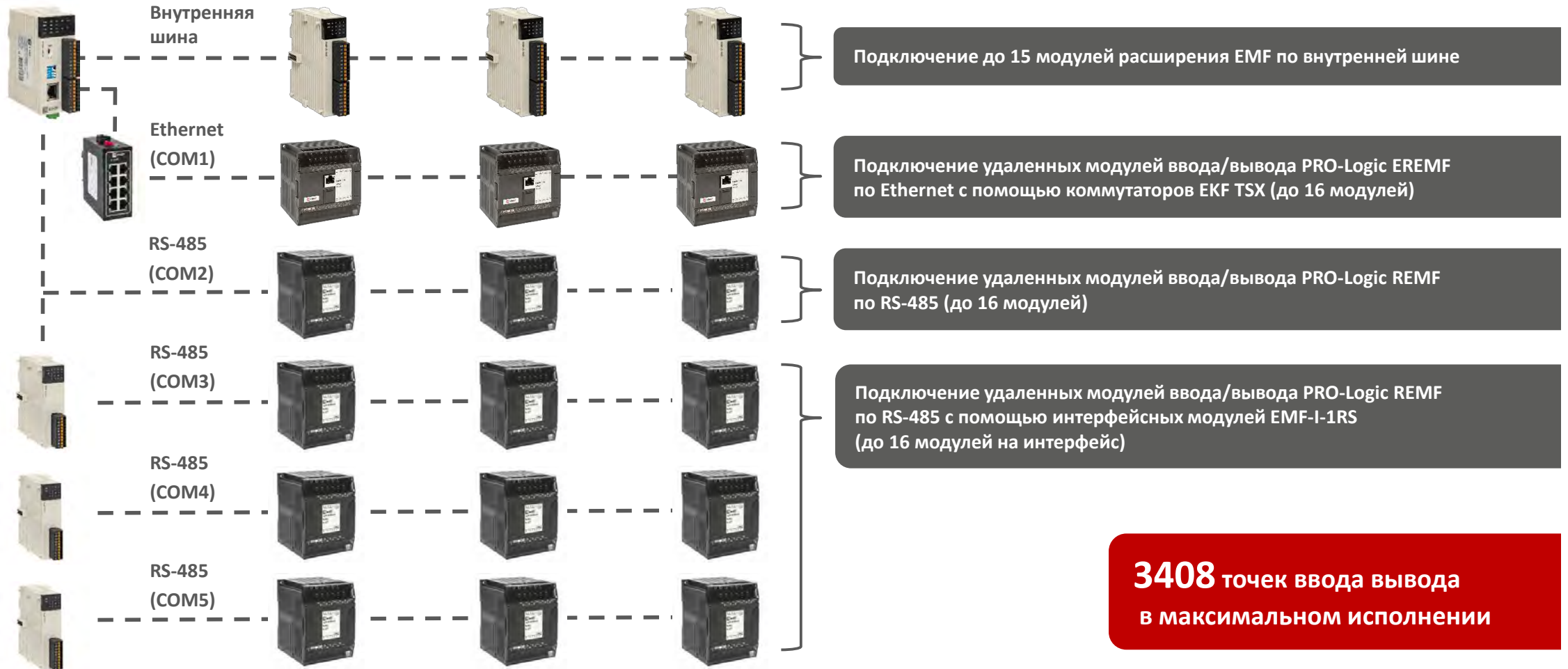

3408 точек ввода вывода
в максимальном исполнении

5. Индикация состояния системы

Светодиодная панель индикации

Визуальный контроль:

- Состояние входов и выходов
- Состояние прибора
- Наличие ошибок
- Связь с периферийными устройствами



6. Высокоскоростной счет и управление

Высокоскоростные входы
200 кГц



Расходомеры



Энкодеры



Высокоскоростные выходы
200 кГц

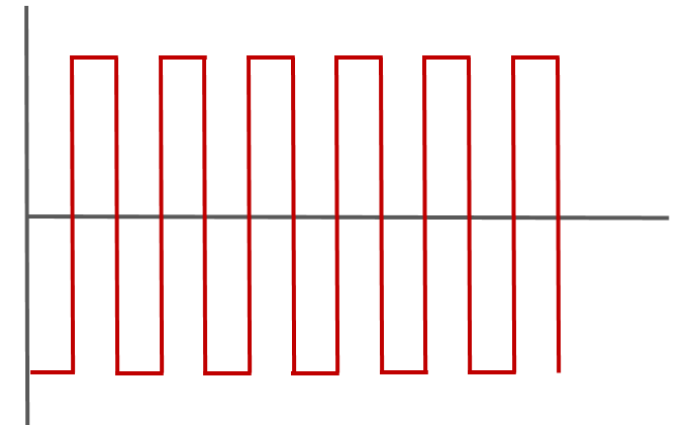

Импульсное управление

7. Подключение датчиков температуры типа «сенсор»



Термосопротивления: Pt100, Pt1000, Cu50, Cu100



Термопары: S, K, E, J, B, N, R, Wre3/25, Wre5/26



8. Простая настройка и программирование через PRO-Logic master

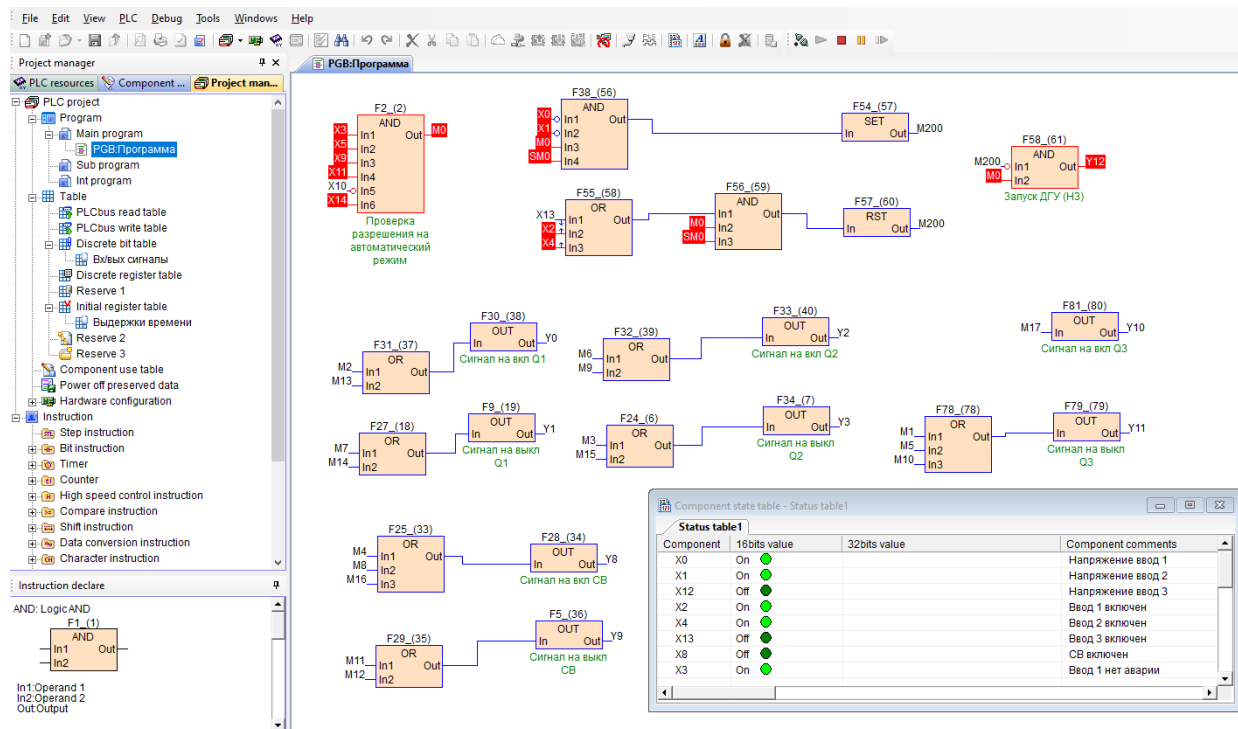

The screenshot shows the PRO-Logic master software interface. The main window displays a ladder logic program with several logic blocks (AND, OR, SET, RST) and their interconnections. A 'Component state table' window is open, showing the status of various components (X0-X3, M1-M15, Y0-Y3, Y8) and their comments.

Component	16bits value	32bits value	Component comments
X0	On	●	Напряжение ввод 1
X1	On	●	Напряжение ввод 2
X12	Off	●	Напряжение ввод 3
X2	On	●	Ввод 1 включен
X4	On	●	Ввод 2 включен
X13	Off	●	Ввод 3 включен
X8	Off	●	СВ включен
X3	On	●	Ввод 1 нет аварии

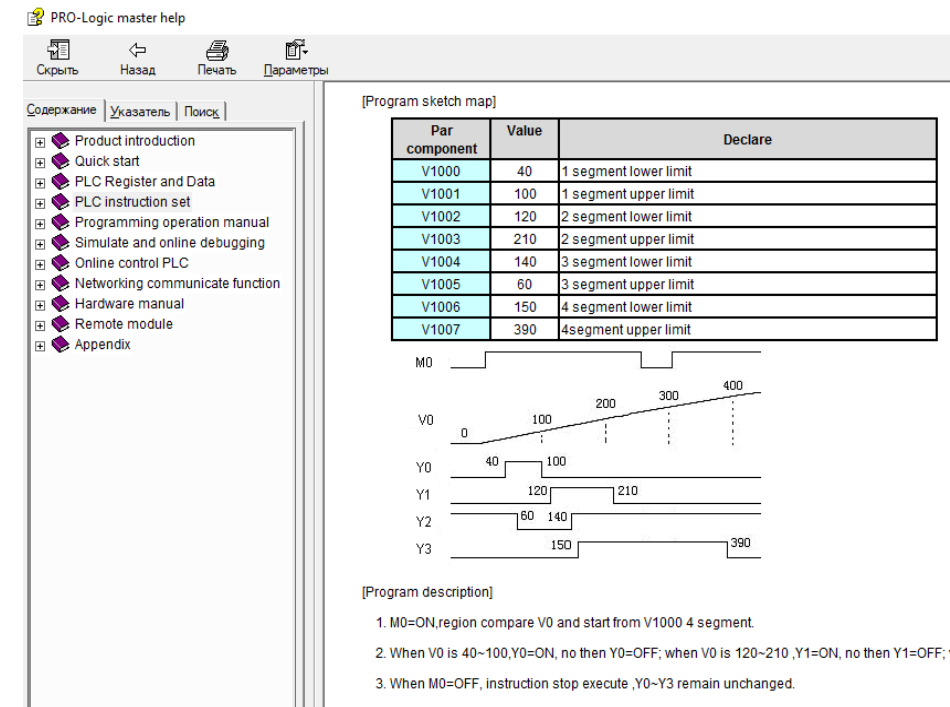

The screenshot shows the PRO-Logic master help window. It contains a table of parameters and a program sketch map.

Par component	Value	Declare
V1000	40	1 segment lower limit
V1001	100	1 segment upper limit
V1002	120	2 segment lower limit
V1003	210	2 segment upper limit
V1004	140	3 segment lower limit
V1005	60	3 segment upper limit
V1006	150	4 segment lower limit
V1007	390	4 segment upper limit

The program sketch map shows the timing of signals M0, V0, Y0, Y1, Y2, and Y3. M0 is a pulse. V0 is a ramp signal. Y0, Y1, Y2, and Y3 are step signals.

[Program description]

- M0=ON, region compare V0 and start from V1000 4 segment.
- When V0 is 40~100, Y0=ON, no then Y0=OFF; when V0 is 120~210, Y1=ON, no then Y1=OFF;
- When M0=OFF, instruction stop execute, Y0~Y3 remain unchanged.

- Стандартные языки программирования: LD, FBD, IL
- Библиотека на 200 инструкций
- Встроенная справка-помощник
- Симулятор проекта и защита паролем

Серия PRO-Logic F100

Артикул	Дискретные входы	Дискретные выходы	Аналоговые входы	Аналоговые выходы	Быстрые входы	Быстрые выходы	COM-port	Подключение модулей расширения
F100-10-R	6	4 э/м-реле	-	-	-	-	1xEthernet 1xRS-485	до 3 шт
F100-10-N	6	4 NPN	-	-	-	-		до 3 шт
F100-16-R	8	8 э/м-реле	-	-	-	-		до 3 шт
F100-16-N	8	8 NPN	-	-	-	-		до 3 шт
F100-12A-R	4	4 э/м-реле	2	2	-	-		до 3 шт
F100-12A-N	4	4 NPN	2	2	-	-		до 3 шт



Нет возможности добавления интерфейсов RS-232/485

Серия PRO-Logic F200

Артикул	Дискретные входы	Дискретные выходы	Аналоговые входы	Аналоговые выходы	Быстрые входы	Высококоротные выходы	COM-port	Подключение модулей расширения
F200-16-R-P20	8	8 э/м-реле	-	-	2	-	1xEthernet 1xRS-485	до 15 шт
F200-16-N-P22	8	8 NPN	-	-	2	2		до 15 шт
F200-12A-R-P10	4	4 э/м-реле	2	2	1	-		до 15 шт
F200-12A-N-P11	4	4 NPN	2	2	1	1		до 15 шт



Есть возможность добавления 3-х интерфейсов RS-232/485 с помощью модуля расширения EMF-I-1RS

Ассортимент модулей расширения PRO-Logic

Дискретные модули расширения

Артикул	Дискретные входы	Дискретные выходы
EMF-D-8X	8	-
EMF-D-8Y-R	-	8 э/м-реле
EMF-D-8Y-N	-	8 NPN
EMF-D-4X4Y-R	4	4 э/м-реле
EMF-D-4X4Y-N	4	4 NPN
EMF-D-16X	16	-
EMF-D-16Y-R	-	16 э/м-реле
EMF-D-16Y-N	-	16 NPN

Аналоговые модули расширения

Артикул	Аналоговые входы	Аналоговые выходы
EMF-A-4AI	4	-
EMF-A-4AO	-	4
EMF-A-2AI2AO	2	2
EMF-A-8AI	8	-
EMF-A-8AO	-	8
EMF-A-4AI4AO	4	4

Температурные модули расширения

Артикул	Подключаемые датчики
EMF-T-4TC	4 термодпары
EMF-T-4TR	4 термосопротивления
EMF-T-8TC	8 термопар

Интерфейсный модуль расширения

Артикул	Интерфейс
EMF-I-1RS	1xRS-232/485 (Modbus RTU, Modbus ASCII)



Дискретные модули ввода/вывода

Артикул	Дискретные входы	Дискретные выходы
REMF-D-16X	16	-
REMF-D-40X	40	-
REMF-D-16Y-R	-	16 э/м-реле
REMF-D-16Y-N	-	16 NPN
REMF-D-36Y-R	-	36 э/м-реле
REMF-D-36Y-N	-	36 NPN
REMF-D-8X8Y-R	8	8 э/м-реле
REMF-D-8X8Y-N	8	8 NPN
REMF-D-20X20Y-R	20	20 э/м-реле
REMF-D-20X20Y-N	20	20 NPN

Аналоговые модули ввода/вывода

Артикул	Аналоговые входы	Аналоговые выходы
REMF-A-4AI	4	-
REMF-A-4AO	-	4

Температурные модули ввода

Артикул	Подключаемые датчики
REMF-T-4TC	4 термопары
REMF-T-4TR	4 термосопротивления

Удаленный ввод/вывод



RS-485

Дискретные модули ввода/вывода

Артикул	Дискретные входы	Дискретные выходы
EREMF-D-24X	24	-
EREMF-D-40X	40	-
EREMF-D-36Y-R	-	36 э/м-реле
EREMF-D-36Y-N	-	36 NPN
EREMF-D-12X12Y-R	12	12 э/м-реле
EREMF-D-12X12Y-N	12	12 NPN
EREMF-D-20X20Y-R	20	20 э/м-реле
EREMF-D-20X20Y-N	20	20 NPN

Аналоговые модули ввода/вывода

Артикул	Аналоговые входы	Аналоговые выходы
EREMF-A-8AI	8	-
EREMF-A-8AO	-	8

Температурные модули ввода

Артикул	Подключаемые датчики
EREMF-T-8TR	8 термосопротивлений

Удаленный ввод/вывод



**Ethernet
RS-485**

Успешных проектов!

