

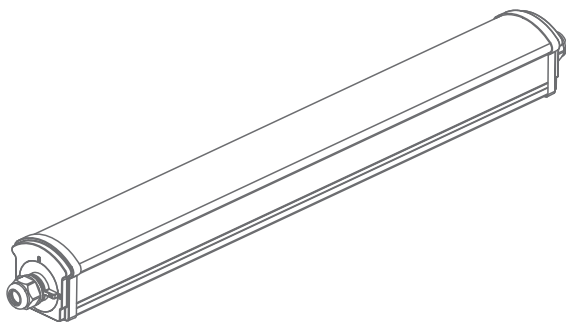

# EKF



## ПАСПОРТ

Светильники пылевлагозащищённые  
светодиодные ДСП-200X EKF PROxima

## 1 НАЗНАЧЕНИЕ

1.1 Светильники пылевлагозащищённые светодиодные типа ДСП-200Х серии PROxima производства ЕКФ (далее светильники) предназначены для работы в однофазных сетях переменного тока напряжением до 230 В и частотой 50 Гц.

1.2 Светильники без блока аварийного питания (БАП) соответствуют требованиям технических регламентов ТР ТС 004/2011, ТР ТС 020/2011, ТР ЕАЭС 037/2016 и ГОСТ ИЕС 60598–2–1.

Светильники с БАП (ДСП-2007А, ДСП-2008А) соответствуют требованиям технических регламентов Р ТС 004/2011, ТР ТС 020/2011, ТР ЕАЭС 037/2016 и ГОСТ ИЕС 60598–2–2.

1.3 Светильники предназначены для общего освещения общественных, производственных и подсобных помещений с повышенным содержанием пыли и влаги (цехов предприятий, гаражей, подвалов, строительных площадок и т.п.).

1.4 Светильники ДСП-2007А, ДСП-2008А оснащены блоком аварийного питания (БАП), обеспечивающим бесперебойную работу светильников в режиме аварийного освещения, в случае отключения напряжения в питающей сети при возникновении аварийной ситуации.

## 2 ТЕХНИЧЕСКИЕ ХАРАКТЕРИСТИКИ

2.1 Основные технические характеристики светильников приведены в таблице 1 и таблице 2.

Таблица 1

Параметры	Значения					
	ДСП 2001	ДСП 2002	ДСП 2003	ДСП 2004	ДСП 2005	ДСП 2006
Номинальное напряжение, В	230					
Диапазон рабочих напряжений, В	150-265					
Номинальная частота, Гц	50					
Тип светодиодов	SMD2835					
Номинальная мощность, Вт	18		34		50	
Световой поток, лм	2340		4420		6500	
Эффективность, лм/Вт	130					
Цветовая температура, К	4000	6500	4000	6500	4000	6500
Ток, потребляемый из сети, А	0,09		0,188		0,277	
Класс защиты по ГОСТ ИЕС 60598-1	II					
Степень защиты по ГОСТ 14254	IP66					
Индекс цветопередачи, Ra, не менее	80					
Тип кривой силы света	Д (косинусная)					
Класс энергоэффективности	А+					
Коэффициент пульсации светового потока, %, не более	5					
Сечение подключаемых проводников, мм <sup>2</sup>	1,0-1,5					
Коэффициент мощности, не менее	0,9					
Материал корпуса	Ударопрочный поликарбонат					
Материал плафона	Ударопрочный поликарбонат					

Параметры	Значения					
	ДСП 2001	ДСП 2002	ДСП 2003	ДСП 2004	ДСП 2005	ДСП 2006
Способ установки	Настенный, потолочный, подвесной					
Диапазон рабочих температур	От минус 25 до плюс 45					
Климатическое исполнение и категория размещения по ГОСТ 15150	УХЛ3.1					
Срок службы, часов	50 000					
Масса, кг	0,54		0,98		1,13	

Таблица 2

Характеристика	Значение параметра	
	ДСП 2007А	ДСП 2008А
Номинальное напряжение, В	230	
Диапазон рабочих напряжений, В	150-265	
Номинальная частота, Гц	50	
Тип светодиодов	SMD2835	
Номинальная мощность, Вт	34	
Потребляемая мощность в аварийном режиме, Вт	3,4	
Световой поток, лм	4420	
Световой поток в аварийном режиме, лм	442	
Эффективность, лм/Вт	130	
Цветовая температура, К	4000	6500
Ток, потребляемый из сети, А	0,18	
Продолжительность работы от аккумулятора*, мин	180	
Зарядка аккумулятора	От сети 230В	
Тип встроенного аккумулятора	LiFePO4	
Номинальное напряжение аккумулятора, В	16	
Номинальная ёмкость аккумулятора, А*ч	0,6	
Класс защиты по ГОСТ IEC 60598-1	II	
Степень защиты по ГОСТ 14254	IP66	
Индекс цветопередачи, Ra, не менее	80	
Тип кривой силы света	Д (косинусная)	
Класс энергоэффективности	А	
Коэффициент пульсации светового потока, %, не более	5	

Характеристика	Значение параметра	
	ДСП 2007А	ДСП 2008А
Сечение подключаемых проводников, мм <sup>2</sup>	1,0-1,5	
Коэффициент мощности, не менее	0,9	
Материал корпуса	Ударопрочный поликарбонат	
Материал плафона	Ударопрочный поликарбонат	
Способ установки	Настенный, потолочный, подвесной	
Диапазон рабочих температур	От 0 до плюс 40	
Климатическое исполнение и категория размещения по ГОСТ 15150	УХЛ3.1	
Срок службы, часов	50 000	
Масса, кг	1	

\* - С течением времени происходит снижение ёмкости аккумулятора и, как следствие, продолжительности работы светильника, что не является дефектом

### 3 ГАБАРИТНЫЕ РАЗМЕРЫ

Габаритные размеры светильников представлены на рисунке 1.



Рис. 1

### 4 КОМПЛЕКТНОСТЬ

В комплект поставки входит:

- светильник - 1 шт.;
- скоба монтажная - 2 шт.;
- винт самонарезающий - 2 шт.;
- дюбель пластмассовый - 2 шт.;
- паспорт - 1 шт.

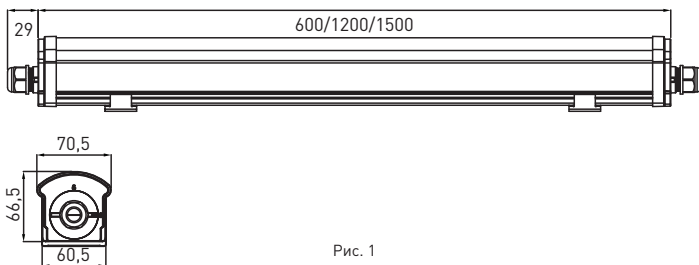
### 5 ТРЕБОВАНИЯ БЕЗОПАСНОСТИ

**ЗАПРЕЩАЕТСЯ! ЭКСПЛУАТИРОВАТЬ СВЕТИЛЬНИК С ТРЕСНУВШИМ ПЛАФОНОМ!**

**ЗАПРЕЩАЕТСЯ! ПОДКЛЮЧАТЬ СВЕТИЛЬНИК К НЕИСПРАВНОЙ ЭЛЕКТРОПОВОДКЕ.**

**ЗАПРЕЩАЕТСЯ! УСТАНАВЛИВАТЬ СВЕТИЛЬНИК НА ВОСПЛАМЕНЯЕМЫЕ МАТЕРИАЛЫ, НАПРИМЕР, ТАКИЕ КАК ДРЕВЕСНЫЙ ШПОН И МАТЕРИАЛЫ НА ОСНОВЕ ДЕРЕВА ТОЛЩИНОЙ МЕНЕЕ 2 ММ.**

5.1 Монтаж светильника, чистку, осуществлять только при отключенном электропитании сети. Обязательно убедитесь в отсутствии напряжения на месте работ с помощью указателя напряжения.

5.2 Все работы по монтажу и обслуживанию изделия должны производиться в обесточенном состоянии специально обученным персоналом с соблюдением требований нормативно-технической документации в области электротехники.

5.3 Светильники ремонту не подлежат. При обнаружении неисправности в период действия гарантийных обязательств обращаться к продавцу или на сайте [www.ekfgroup.com](http://www.ekfgroup.com).

5.4 По истечении срока службы светильник утилизировать.

## 6 УСЛОВИЯ И ОСОБЕННОСТИ МОНТАЖА

6.1 Светильник предназначен для подключения к электрической цепи с выключателем.

6.2 Подключение светильника (рисунок 2):

- отключите питание (напряжение) сети;
- поверните и снимите круглую заглушку с торцевой части светильника
- достаньте из светильника клеммную колодку
- заведите сетевой провод в боковую заглушку через сальник и подключите заранее подготовленные концы кабеля согласно маркировке, к клеммной колодке: L – фаза (коричневый провод), N – нейтраль (синий провод).
- клемма заземления используется в случае транзитного подключения светильников с I классом защиты от поражения электрическим током
- задвиньте клеммную колодку обратно в светильник, закройте и поверните торцевую заглушку
- затяните сальник на торцевой заглушке



Рис. 2

6.3 БАП, установленный в светильниках ДСП 2007А, ДСП 2008А обеспечивает постоянный и непостоянный режим работы.

6.4 Постоянный режим работы БАП (ДСП 2007А, ДСП 2008А)

6.4.1 При постоянном режиме работы БАП светильников ДСП 2007А, ДСП 2008А подключается к некоммутируемой электрической цепи (между источником питания и аварийным светильником не должно быть никаких выключателей, кроме автоматов защиты, АВР)

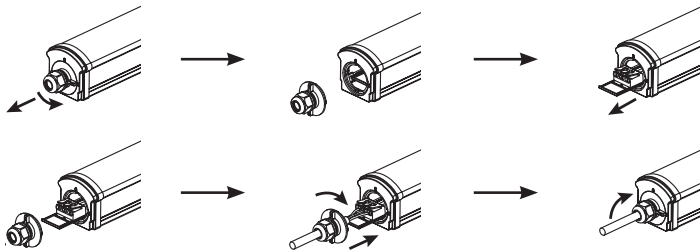
6.4.2 Подключение производить следующим образом:

- отключите питание (напряжение) сети;
- поверните и снимите круглую заглушку с торцевой части светильника
- достаньте из светильника клеммную колодку
- заведите сетевой провод в боковую заглушку через сальник и подключите заранее подготовленные концы кабеля согласно маркировке (рисунок.3)

1) Фазный проводник сети подключить к контактному зажиму 1

2) Фазный некоммутируемый проводник сети подключить к контактному зажиму 2

3) Нейтральный проводник сети подключить к контактному зажиму N

4) Клемма заземления используется в случае транзитного подключения светильников с I классом

сом защиты от поражения электрическим током

- задвиньте клеммную колодку обратно в светильник, закройте и поверните торцевую заглушку
- затяните сальник на торцевой заглушке
- светильник готов к эксплуатации.



Рис. 3

6.5 Непостоянный режим работы БАП (ДСП 2007А, ДСП 2008А)

6.5.1 Подключение непостоянного режима производить согласно схеме на рисунке 4

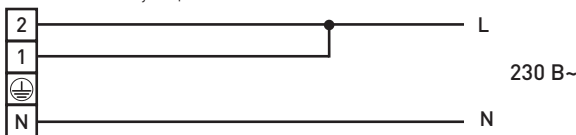

Рис. 4

- Фазный проводник сети подключить к контактному зажиму 1 через выключатель
- Фазный некоммутируемый проводник сети подключить к контактному зажиму 2
- Нейтральный проводник сети подключить к контактному зажиму N
- Клемма заземления используется в случае транзитного подключения светильников с I классом защиты от поражения электрическим током

6.6 Переход в аварийный режим происходит автоматически в течение 2 секунд после пропадания напряжения питания на фазном некоммутируемом проводнике 2.

6.7 Назначение элементов управления ДСП 2007А, ДСП 2008А

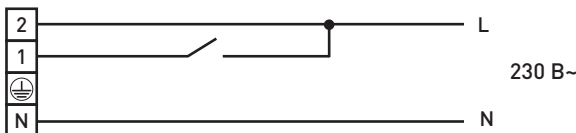
6.7.1 Для визуального контроля состояния светильника и батареи внутри корпуса светильника ДСП 2007А, ДСП 2008А расположен световой индикатор зеленого цвета и кнопка «ТЕСТ»

6.7.2 Световой индикатор сигнализирует о процессе заряда аккумулятора. Процесс заряда аккумулятора происходит автоматически при первом подключении светильника к сети 230В~ или после длительной работы светильника в аварийном режиме

6.7.3 Кнопка «ТЕСТ» находится за торцевой заглушкой над клеммами подключения светильника. Она предназначена для проверки работоспособности светильника в аварийном режиме от аккумулятора. При нажатии и удержании кнопки «ТЕСТ» произойдет включение светильника от аккумулятора и светильник продолжит работать с уменьшенным световым потоком.

6.8 Монтаж

6.8.1 Монтаж светильника можно производить непосредственно на поверхность потолка, стены или на подвесах.

6.8.2 Конструкцией светильника предусмотрено шлейфовое соединение светильников в ряд. Максимальное количество последовательно подключаемых светильников для моделей 18 Вт – 60 шт., для моделей 34 Вт – 30 шт., 50 Вт – 20 шт.

6.8.3 В светильнике предусмотрена прокладка транзитного провода заземления, которая позволяет подключать в линию светильники с I классом защиты от поражения электрическим током.

6.8.4 Монтаж светильника на рабочую поверхность производить при помощи монтажных скоб и крепежа, входящего в комплект поставки (рисунок 5):

- просверлить отверстия в монтажной поверхности (стена или потолок);
- закрепить две скобы на монтажной поверхности при помощи комплекта самонарезающих

винтов и дюбелей;

– защёлкнуть в монтажные скобы корпус светильника.

6.8.5 Монтаж светильника на подвесах (рисунок 6) производится при помощи монтажных скоб, входящих в комплект изделия, и тросов (тросы в комплект не входят).



Рис. 5



Рис. 6

## 7 ОБСЛУЖИВАНИЕ

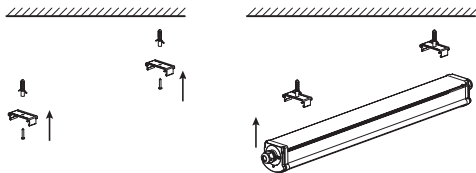
7.1 Не реже одного раза в год следует проверять надёжность электрических соединений и целостность электропроводки.

7.2 Обслуживание светильника не требуется, за исключением чистки.

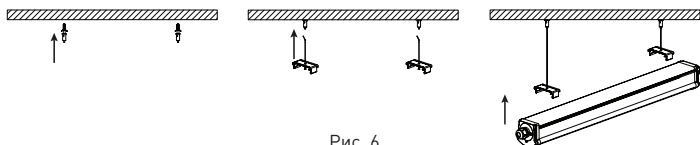
При загрязнении светильника его следует протереть слегка влажно мягкой тканью без применения агрессивных моющих средств.

7.4 Светильник ДСП 2007А, ДСП 2008А должен не реже двух раз в год проходить проверку длительности работы в аварийном режиме. Перед проверкой светильник должен быть подключён к сети электропитания не менее 24 часов без перерывов (время ПОЛНОЙ зарядки аккумуляторов). Для проверки функционирования в аварийном режиме следует отключить светильник от сети электропитания. Световой поток светильника должен уменьшиться и светильник должен продолжать работать от аккумулятора в течение 180 минут.

7.5 Если по результатам проверки длительности работы в аварийном режиме освещения окажется меньше 180 минут, то это свидетельствует о неисправности аккумулятора и необходимости замены светильника.

## 8 ТРАНСПОРТИРОВАНИЕ И ХРАНЕНИЕ

8.1 Транспортирование светильников допускается при температуре от -50 до +40 °С любым видом крытого транспорта, обеспечивающим предохранение упакованных светильников от механических повреждений.

8.2 Хранение светильников осуществляется в упаковке изготовителя в закрытых помещениях с естественной вентиляцией при температуре окружающего воздуха от -50 до +50 °С и относительной влажности 98% при +25 °С.

8.3 Хранение светильников ДСП 2007А, ДСП 2008А осуществлять в упаковке изготовителя в помещениях с естественной вентиляцией и при отсутствии в воздухе кислотных, щелочных и других химически активных примесей. Температура окружающего воздуха от +5 до 25 °С. Относительная влажность воздуха до 80 % при +25 °С. Продолжительность хранения светильников без подзарядки не более 1 года.

## 9 УТИЛИЗАЦИЯ

9.1 По истечении срока службы светильник утилизировать в соответствии с требованиями законодательства на территории реализации.

9.2 В состав светильников ДСП 2007А, ДСП 2008А входит герметичный LiFePO<sub>4</sub> аккумулятор, представляющий опасность для здоровья человека и окружающей среды при неправильной утилизации.

9.3 Отсоединить элемент питания перед утилизацией светильника.

### **9.4 ЗАПРЕЩАЕТСЯ! ВЫБРАСЫВАТЬ АККУМУЛЯТОР В МУСОРОПРОВОД ЖИЛЫХ И ОБЩЕСТВЕННЫХ ЗДАНИЙ.**

9.5 Отработавший свой срок службы аккумулятор должен быть передан на утилизацию в специализированные предприятия, имеющие соответствующую II классу опасности отходов лицензию и сертификаты на переработку аккумуляторов.

## 10 ГАРАНТИИ ИЗГОТОВИТЕЛЯ

Гарантийный срок эксплуатации – 5 лет со дня продажи при условии соблюдения условий эксплуатации и хранения. Гарантийный срок на аккумулятор 2 года.

Гарантийный срок хранения у потребителя в упаковке изготовителя – 5 лет.

Срок службы светильников в нормальных климатических условиях при соблюдении правил монтажа и эксплуатации составляет – 10 лет, срок службы аккумулятора – 4 года.

**Изготовитель:** ЦЕЦФ Электрик Трейдинг (Шанхай) Ко., ЛТД, 1412, Санком Цимик Тауэр, 800 Шанг Ченг Род, Пудонг Нью Дистрикт, Шанхай, Китай.

**Manufacturer:** CECF Electric Trading (Shanghai) Co., LTD, 1412, Suncome Cimic Tower, 800 Shang Cheng Road, Pudong New District, Shanghai, China.

### **Импортер и представитель торговой марки EKF по работе с претензиями:**

ООО «Электрорешения», 127273, Россия, Москва, ул. Отрадная, д. 2Б, стр. 9, 5 этаж.  
Тел.: +7 [495] 788-88-15.

**Importer and EKF trademark service representative:** 000 «Electroresheniya», Otradnaya st., 2b bld. 9, 5th floor, 127273, Moscow, Russia. Tel.: +7 [495] 788-88-15.

### **Импортер и представитель торговой марки EKF по работе с претензиями на территории**

**Республики Казахстан:** ТОО «Энергорешения Казахстан», Казахстан, г. Алматы, Бостандыкский район, ул. Тургут Озала, д. 247, кв. 4.

### **Importer and EKF trademark service representative on the territory of the Republic**

**of Kazakhstan:** ТОО «Energoresheniya Kazakhstan», Kazakhstan, Almaty, Bostandyk district, street Turgut Ozal, d. 247, apt 4.

## 11 СВИДЕТЕЛЬСТВО О ПРИЕМКЕ

Светильник пылевлагозащищённый светодиодный типа ДСП-200Х PROxima EKF соответствует требованиям нормативной документации и признан годным к эксплуатации.

Дата производства \_\_\_\_\_

Штамп технического контроля изготовителя:

Дата продажи \_\_\_\_\_

Подпись продавца \_\_\_\_\_ М.П.



[www.ekfgroup.com](http://www.ekfgroup.com)

v1