

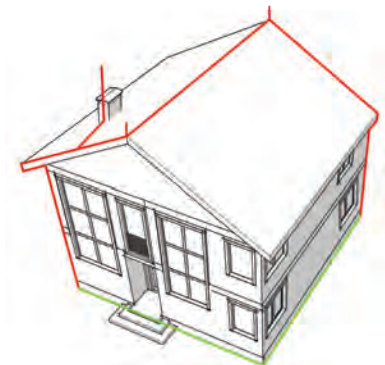

EKF



ПАСПОРТ

Комплект молниезащиты частного дома
габ. 8x8 м EKF PROxima

1 НАЗНАЧЕНИЕ

1.1 Комплект молниезащиты частного дома габ. 8x8м ЕКФ PROxima (артикул lp 8x8, далее – комплект) предназначен для монтажа системы молниезащиты частного дома габаритом до 8*8*8м.

1.2 Молниеприемная сетка монтируется на кровле и соединяется с заземлением с помощью проложенных по фасаду токоотводов. Заземление отводит ток молнии от системы молниезащиты в грунт.

1.3 Элементы молниезащиты и заземления изготовлены из стали с защитным покрытием – термодиффузионное цинкование, которое надежно защищает от коррозии в течение всего срока службы.

2 ТЕХНИЧЕСКИЕ ХАРАКТЕРИСТИКИ

2.1 Масса комплекта – 95 кг.

2.2 Условия (температура) эксплуатации: от – 50 °С до + 50 °С.

2.3 Условия (температура) монтажа: от +5 °С до +35 °С.

2.4 Размеры упаковки, ДхШхВ, м: 2*0,5*0,6.

2.5 В таблице 1 представлены характеристики объекта (дома), для которого подходит комплект молниезащиты.

Таблица 1

Параметр	Значение параметра
Материал фасада	бетон, кирпич, прочие негорючие материалы
Материал кровли	профнастил, шифер, прочие негорючие материалы
Периметр дома	не более 8 х 8 метров
Высота дома	не более 8 метров
Количество дымоходов на кровле	не более 1 шт.
Тип грунта	суглинок
Тип кровли	двускатная

3 КОМПЛЕКТНОСТЬ

3.1 В комплект поставки входят комплектующие в соответствии с таблицей 2 и паспорт (1 экз.).

Таблица 2

Артикул	Изображение	Наименование	Кол-во, шт.	Назначение
lp-08-25-hz		Пруток d 8мм, (бухта 25м) горячеоцинкованный ЕКФ	50	сетка молниеприёмная, токоотводы
lp-d2115-20		Держатель токоотвода металлический L=20мм, CZ/NI ЕКФ PROxima	21	держатель проводника по скату кровли
lp-d2202-cz		Держатель кровельный на конёк 100/65мм CZ ЕКФ PROxima	14	крепление проводника по коньку кровли

Артикул	Изображение	Наименование	Кол-во, шт.	Назначение
lp-51510		Зажим прута универсальный малый (пластина 30x30мм), HZ EKF PROxima	7	соединитель круглого проводника (параллельно/Т-образно/перекрестно)
lp-l2000		Молниеприемный стержень L=2,0м, D=16мм Al EKF PROxima	1	молниеприемник 2,0 м
lp-04200		Крепление молниеприемника к стене D=16 мм L=200мм хомут HZ EKF PROxima	2	два держателя для одного молниеприемника
gc-g3116		Зажим штырь-полоса-прут HZ EKF PROxima	1	зажим прутко-молниеприемник
lp-d2306		Держатель фасадный, L=120мм, HZ EKF PROxima	12	шаг крепления проводника по фасаду
lp-31540		Держатель для полосы горячеоцинкованной EKF PROxima	2	для более жесткого крепления полосы к стене на высоте 0,4 м от уровня земли
lp-31546		Держатель для полосы и прута, HZ EKF PROxima	2	для крепления полосы к стене, перехода с токоотвода на полосу заземления
gc-0440-40-hz		Полоса 4x40мм, (бухта 40м) горячеоцинкованная EKF	40	контур заземления на глубине 0,7 м от уровня земли
gc-21300		Комплект заземления, 3,0м HZ EKF PROxima	3	вертикальный заземлитель 3,0 м
gc-sds-max		Насадка SDS MAX для забивки стержней заземления EKF PROxima	1	насадка для перфоратора для забива вертикальных электродов

Артикул	Изображение	Наименование	Кол-во, шт.	Назначение
lp-g3105		Зажим полоса 40 - полоса 40 (3 пластины 70x70мм) HZ EKf PROxima	2	для соединения полосы
gc-wp-pr0		Гидроизоляционная (антикоррозионная) лента PROFi EKf PROxima	1	для обмотки зажимов, находящихся в земле

4 ТРЕБОВАНИЯ БЕЗОПАСНОСТИ

4.1 Обеспечение вашей собственной безопасности и безопасности других людей является крайне важным:

- проводите все работы по монтажу комплекта в защитных перчатках и защитных очках;
- перед началом работ убедитесь в отсутствии на участке скрытых подземных коммуникаций и электрических проводов;
- при проведении монтажных работ необходимо руководствоваться Правилами охраны труда при работе на высоте;
- к работам по монтажу допускается только квалифицированный электротехнический персонал.

5 ОСОБЕННОСТИ МОНТАЖА

5.1 В данном разделе описывается общий принцип монтажа системы молниезащиты. При монтаже рекомендуем руководствоваться схемой монтажа (Приложение 1).

5.2 Стальная оцинкованный пруток (lp-08-25-hz) прокладывается по кровле здания и по фасадам опускается к контуру заземления, который состоит из вертикальных (gc-21300) и горизонтальных (gc-0440-40-hz и gcb-0440-19-hz) заземлителей.

5.3 Пруток (lp-08-25-hz) необходимо жёстко закрепить вдоль всего конька с помощью держателей (lp-d2202-cz) с шагом 0,8-1 метр. По краям конька сделать выпуски прутка длиной 0,3 – 0,5 метра. Пруток должен выступать за плоскость дома под углом около 45 градусов к горизонту. Затем круглый проводник смонтировать на противоположных скатах кровли держателями (lp-d2115-20) с шагом 0,8-1 метра. Молниеприёмники (lp-l2000) установить на дымоходы при помощи держателей (lp-04200). Молниеприёмники соединить с прутком через зажим (gc-g3116).

5.4 Затем четыре опуска с кровли с помощью держателей (lp-d2306) монтируются на фасаде с шагом 0,8-1 м. Соединение и наращивание прутка производится с помощью универсального зажима (lp-51510).

5.5 Комплекты заземления (gc-21300) забиваются на расстоянии не менее 1 метра от фундамента дома. Штыри заземления соединяются в траншее с помощью стальной оцинкованной полосы (gc-0440-40-hz и gcb-0440-19-hz), образуя контур заземления. От каждой точки заземления к токоотводам выводится полоса. Переход с прута на полосу выполняется при помощи держателя (lp-31546) на расстоянии 0,4 метра от уровня земли.

6 УСЛОВИЯ И ОСОБЕННОСТИ ЭКСПЛУАТАЦИИ (ОБСЛУЖИВАНИЕ)

6.1 Эксплуатация и обслуживание смонтированного комплекта должна производиться в соответствии с Правилами технической эксплуатации электроустановок потребителей и указаниями инструкции по устройству молниезащиты зданий, сооружений и промышленных коммуникаций СО 153-34.21.122-2003.

6.2 Примерно через месяц после установки проверить положение смонтированных узлов и прочность их соединения. При ослаблении гаек следует их затянуть.

6.3 Для обеспечения постоянной надежности работы устройств молниезащиты ежегодно перед началом грозового сезона производить проверку и осмотр всех устройств молниезащиты.

6.4 Во время осмотра устройств молниезащиты рекомендуется:

- проверить визуальным осмотром (с помощью бинокля) целостность молниеприемников и токоотводов, надежность их соединения и крепления к мачтам;
- выявить элементы устройств молниезащиты, требующие замены или ремонта вследствие нарушения их механической прочности;
- определить степень разрушения коррозией отдельных элементов устройств молниезащиты, принять меры по антикоррозионной защите и усилению элементов, поврежденных коррозией;
- проверить надежность электрических соединений между токоведущими частями всех элементов устройств молниезащиты.

6.5 Пораженные коррозией заземлители и токоотводы при уменьшении их площади поперечного сечения более чем на 25 % должны быть заменены новыми.

6.6 Внеочередные осмотры устройств молниезащиты следует производить после стихийных бедствий (ураганный ветер, наводнение, землетрясение, пожар) и гроз чрезвычайной интенсивности.

6.7 Во время грозы работы на устройствах молниезащиты и вблизи них не производить.

7 ТРАНСПОРТИРОВАНИЕ И ХРАНЕНИЕ

7.1 Транспортирование комплекта может осуществляться любым видом транспорта, обеспечивающим предохранение упакованных изделий от механических воздействий и воздействий атмосферных осадков.

7.2 Хранение изделий должно осуществляться в упаковке производителя в закрытых помещениях при температуре окружающего воздуха от -50 °С до +50 °С и относительной влажности воздуха не более 90% при +25°С.

8 УТИЛИЗАЦИЯ

8.1 Отработавшие свой ресурс и вышедшие из строя комплекты следует утилизировать в соответствии с действующими требованиями законодательства на территории реализации изделия.

9 ГАРАНТИИ ИЗГОТОВИТЕЛЯ

Гарантийный срок эксплуатации – 7 лет со дня продажи при условии соблюдения условий эксплуатации и хранения.











Гарантийный срок хранения у потребителя в упаковке изготовителя – 7 лет.

Срок службы – 25 лет с даты изготовления.

Изготовитель: ООО «Электрорешения», 127273, Россия, Москва, ул. Отрадная, д. 2Б, стр. 9, 5 этаж. Тел.: +7 [495] 788-88-15

Импортер и представитель торговой марки ЕКФ по работе с претензиями на территории Республики Казахстан: ТОО «Энергорешения Казахстан», Казахстан, г. Алматы, Бостандыкский район, ул. Тургут Озала, д. 247, кв. 4.

Условные обозначения:

-  - Заземление (полоса горячеоцинкованная 40x4 мм)
-  - Молниезащитная сетка и токоотводы (пруток горячеоцинкованный Ø8 мм)
-  - Переход прутка на другую отметку
-  - Вертикальный заземлитель 3 м Ø16 мм
-  - Зажим прута универсальный Ø8-10
-  - Держатель кровельный на конек (шаг 0,8 м)
-  - Зажим полоса-полоса (3 пластины)
-  - Держатель для полосы и прута
-  - Держатель для полосы
-  - Держатель прододника по кровле (шаг 0,7 м)
-  - Молниеприенный стержень L=2 м

Жилой дом 8x8 м

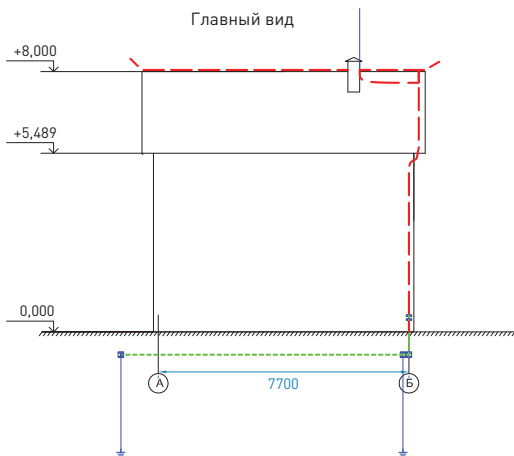
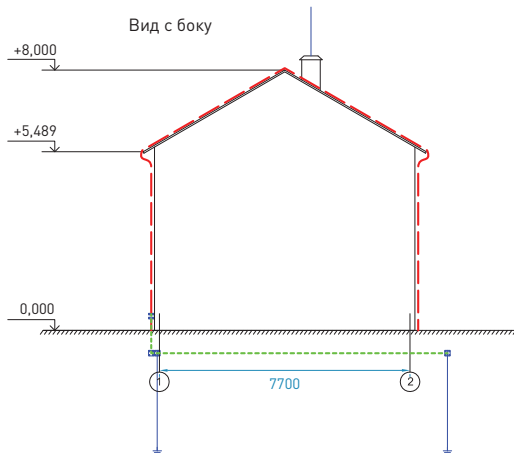

План кровли

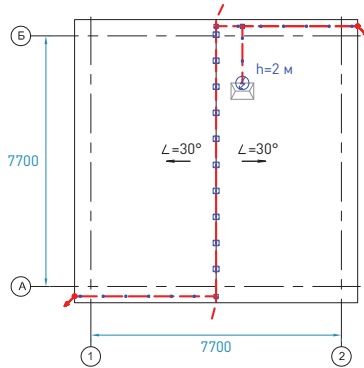

План отм. 0.000

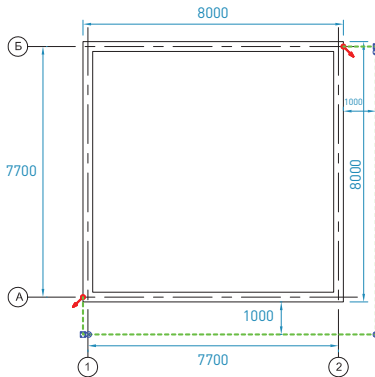

10 СВИДЕТЕЛЬСТВО О ПРИЕМКЕ

Комплект молниезащиты частного дома габ. 8x8 м ЕКФ PROxima соответствует заявленным характеристикам и признан годным к эксплуатации.

Дата производства «___» _____ 20__ г.

Штамп технического
контроля изготовителя

11 ОТМЕТКА О ПРОДАЖЕ

Дата продажи «___» _____ 20__ г.

Подпись продавца

Печать фирмы-продавца М.П.



www.ekfgroup.com