

AURA[®]

OWNER'S

MANUAL

ИНСТРУКЦИЯ ПО

ЭКСПЛУАТАЦИИ



HI POWER

AMH-77DSP

BLACK EDITION

— АВТОМОБИЛЬНЫЙ BLUETOOTH / USB РЕСИВЕР —



ВНИМАНИЕ! / WARNING!

ВНИМАТЕЛЬНО ПРОЧИТАЙТЕ ДАННУЮ ИНСТРУКЦИЮ
ПЕРЕД УСТАНОВКОЙ И ЭКСПЛУАТАЦИЕЙ УСТРОЙСТВА

PLEASE READ CAREFULLY BEFORE USING

TM.by
ONLINE STORE

<https://tm.by>
Интернет-магазин

AURA[®] является зарегистрированным товарным знаком. Все права защищены. Данный документ, целиком или в какой-либо его части, запрещается воспроизводить, а также копировать без предварительного письменного разрешения компании производителя.

Все используемые на упаковке и в настоящем документе торговые марки, логотипы и названия продуктов являются логотипами или зарегистрированными товарными знаками соответствующих компаний.

Торговые марки, логотипы и названия продуктов использованы только в редакционных целях и только в интересах таких компаний.



Директива WEEE 2012/19/EU об отходах электрического и электронного оборудования

Отслужившее свой срок электрическое оборудование не следует выбрасывать вместе с остальными бытовыми отходами. Пожалуйста, сдавайте его во вторичную переработку. Для получения необходимой информации обратитесь в местные органы власти.

Все иллюстрации, приведенные в данной инструкции, являются схематическими изображениями объектов и могут незначительно отличаться от их реального внешнего вида.
Срок службы изделия - 3 года.

Меры предосторожности.....	3
Комплектация и установка.....	4
Подключение.....	5
Внешний вид, органы управления.....	6
Габаритные размеры.....	7
Пульт ДУ.....	7
Основные операции.....	9
Меню:	
Настройки звука.....	9
Сохранение настроек DSP (пресеты).....	13
Настройки тюнера.....	14
Настройки Bluetooth.....	14
Системные настройки.....	15
Источники:	
Радио.....	15
USB.....	16
Bluetooth.....	17
AUX.....	18
Обновление ПО (прошивки), сброс настроек.....	18
Приложение для ANDROID и iOS.....	18
Программирование кнопок на руле.....	18
Технические характеристики.....	20
Гарантийный талон.....	21

Руководство пользователя содержит важные рекомендации по безопасности и информацию о правильной эксплуатации устройства. Пожалуйста, внимательно следуйте всем инструкциям, приведенным в данном руководстве.

1. При установке устройства, избегайте мест с высокой температурой, влажностью, или мест, где много пыли.
2. Следите за тем, чтобы устройство и, в особенности, его аксессуары для установки, были недоступны детям.
3. Не роняйте устройство и следите за тем, чтобы оно не подверглось ударам, так как это может привести к его повреждению.
4. Производитель не несет никакой ответственности за любые потери данных, возникшие из-за повреждения данного устройства, его ремонта или по какой-либо другой причине.
5. Не разбирайте устройство самостоятельно. Это может привести к аннулированию гарантии.
6. Не используйте спирт, растворители или бензин для очистки пластиковых деталей и дисплея устройства. Для чистки используйте только сухую мягкую ткань.
7. Избегайте контакта устройства с жидкостями.
8. Продукт разработан для использования только с 12-вольтовыми электрическими системами с отрицательным заземлением. Использование устройства в системах с положительным заземлением и/или напряжением, отличным от 12 вольт, может привести к повреждению автомобиля и устройства.

Откройте упаковку и убедитесь, что внутри находятся:

1. USB-ресивер - 1 шт.
2. Пульт ДУ - 1 шт.
3. Ключи для снятия ресивера - 2 шт.
4. ISO - разъем - 1 шт.
5. Инструкция

Если в автомобиле имеется штатное отверстие размера 1DIN для установки головного устройства, используйте его, как описано ниже.



1. Установите монтажный кожух в отверстие стандарта 1DIN, предусмотренное заводом изготовителем. В случае если штатное место имеет размер 2DIN, используйте переходные рамки и адаптеры торговой марки **AURA**
2. Отверткой отогните наружу металлические язычки на монтажном кожухе, чтобы зафиксировать его на месте.
3. Проверьте электрические соединения, разъем ISO или отдельные провода (зависит от комплектации конкретной модели автомобиля). В случае необходимости, используйте ISO адаптеры торговой марки **AURA**
4. Подсоедините разъем ISO к устройству. Проверьте работоспособность системы до фиксации в монтажном коробе.
5. Вставьте устройство в монтажный кожух и задвиньте его внутрь, до фиксации щелчком.

1. Убедитесь, что бортовое напряжение вашего транспортного средства +12 вольт.
2. Перед подключением проводов извлеките предохранитель из устройства.
3. Подключите желтый (A4) провод к цепи постоянного питания +12 вольт.
4. Подключите красный провод (A7) к клемме АСС замка зажигания.
5. Подключите черный провод (A8) к металлической части корпуса автомобиля.
6. Синий провод (A5) - соедините с входом дистанционного включения усилителя или входом управления электроприводом антенны.
7. Подключите остальные провода согласно схеме.

Примечание:

Во избежании повышенного потребления тока и нестабильной работы ресивера, при подключении красного провода (A7) на постоянный +12 вольт (вместе с желтым A4), установите функцию "CAR ACC" в меню "SYSTEM" в значение "NO"!

Подключение акустических и RCA-кабелей

Режим 2 WAY (обычный)

SUB - RCA сабвуфер
FL - RCA фронт (левый)
FR - RCA фронт (правый)
RL - RCA тыл (левый)
RR - RCA тыл (правый)

Режим 3 WAY (сетевой)

SUB - RCA сабвуфер
FL - RCA СЧ-динамик (левый)
FR - RCA СЧ-динамик (правый)
RL - RCA ВЧ-динамик (левый)
RR - RCA ВЧ-динамик (правый)

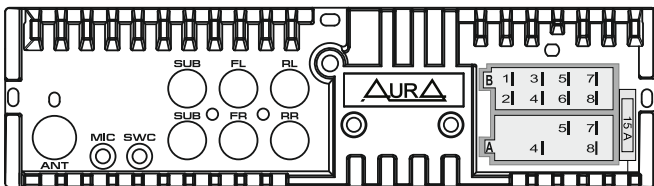

ANT - вход подключения антенны радиоприемника (не входит в комплект)

MIC - вход внешнего микрофона (не входит в комплект)

SWC - вход управления штатными кнопками на руле

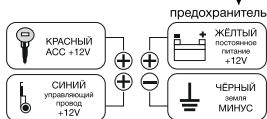

Фронтальные акустические системы

- B3** Правый канал + (серый)
- B4** Правый канал - (серо-черный)
- B5** Левый канал + (белый)
- B6** Левый канал - (бело-черный)

Тыловые акустические системы

- B1** Правый канал + (фиолетовый)
- B2** Правый канал - (фиолетово-черный)
- B7** Левый канал + (зеленый)
- B8** Левый канал - (зелено-черный)



ВНИМАНИЕ
НЕ ОТКРЫВАТЬ





1. ИК-приемник
2. Микрофон
3. Переключение диапазонов радио (FM1/2, FM3 (УКВ), AM1/2) / Поиск треков
4. Тип информации на дисплее / Выключение дисплея
5. LCD-дисплей
6. Прием / Завершение вызова / Голосовой помощник
7. Сброс устройства к заводским настройкам (reset)
8. Регулировка громкости / Переключение настроек / Подтверждение выбора
9. Включение / Выключение устройства / Выбор источника
10. Возврат
11. Предыдущий трек / Перемотка назад / Настройка радио
12. Следующий трек / Перемотка вперед / Настройка радио
13. Приглушение звука (Mute)
14. Кнопка предварительной настройки 1 / Следующая папка
15. Кнопка предварительной настройки 2 / Предыдущая папка
16. Кнопка предварительной настройки 3 / Режим повтора
17. Кнопка предварительной настройки 4 / Режим случайного воспроизведения
18. Кнопка предварительной настройки 5 / Пауза
19. Кнопка предварительной настройки 6 / Режим сканирования треков
20. Вход AUX
21. USB-разъем

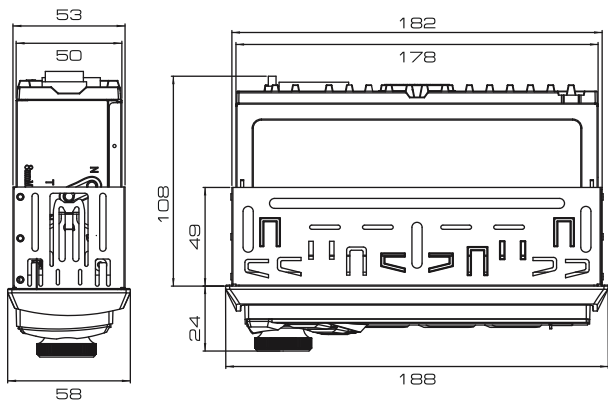

Пульт ДУ

Удаление защиты элемента питания **(CR-2025)**.
 Пульт дистанционного управления поставляется с защитой элемента питания.
 Пульт дистанционного управления не будет работать, пока защита не удалена.

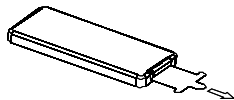

Замена элемента питания:
 Когда литиевая батарея потеряла емкость, замените ее, как показано на рисунке.

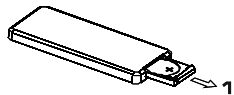

1. Потяните ячейку-держатель из пульта дистанционного управления в направлении, указанном стрелкой 1.
2. Замените старую батарею новой. Соблюдайте полярность! Убедитесь, что (+) сверху!
3. Вставьте держатель батареи в пульт дистанционного управления.

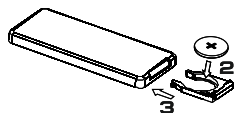



1. Включение / Выключение устройства
2. Регулировка громкости
3. Переключение диапазонов радио
/ Прием вызова
4. Предыдущий трек / Перемотка назад
/ Настройка радио
5. Выбор источника
6. Следующий трек / Перемотка вперед
/ Настройка радио
7. Приглушение звука (Mute)
8. Завершение вызова / Часы
9. Кнопка предварительной настройки 1
/ Пауза
10. Кнопка предварительной настройки 2
/ Режим сканирования треков
11. Кнопка предварительной настройки 3
/ Режим повтора
12. Кнопка предварительной настройки 4
/ Режим случайного воспроизведения
13. Кнопка предварительной настройки 5
/ Переход на 10 треков назад
14. Кнопка предварительной настройки 6 / Переход на 10 треков вперед
15. Режим приема радиостанции (моно / стерео)
16. Тонкомпенсация (LOUD)
17. Сканирование станций в памяти / Автоматический поиск и запоминание станций (AMS)
18. Выбор источника
19. Выбор пред-установки эквалайзера
20. Ослабление чувствительности тюнера (LOC)



Использование пульта дистанционного управления (ПДУ):

- Расположите излучающее окно ПДУ в направлении окна датчика на устройстве.
- Рабочий угол для приема сигналов ПДУ составляет около 30 градусов.
- Расстояние между излучающим окном ПДУ и сенсорным окном устройства должно быть менее 5 метров.
- Севший элемент питания может привести к повреждению ПДУ.
- Храните элементы питания в недоступном для детей месте!

Включение / выключение

Нажмите любую кнопку, чтобы включить устройство.

Нажмите и удерживайте кнопку (9) **⏻** / **SRC**, чтобы выключить.

Регулировка громкости

Вращайте ручку регулировки громкости, чтобы установить нужный уровень.

Выбор источника

Нажимайте кнопку (9) **⏻** / **SRC**, чтобы переключаться между источниками воспроизведения: Радио --> USB --> AUX in --> Bluetooth.

Приглушение звука

Нажмите на кнопку (13) **🔊**

Меню настроек

Нажмите кнопку ручки регулировки громкости (8) и вращайте для выбора необходимого раздела настроек: AUDIO (настройки звука), DISPLAY (настройки дисплея), TUNER (настройки радио), SYSTEM (система), BLUETOOTH (настройки Bluetooth).

Для выбора нужного раздела нажмите ручку регулировки громкости.

AUDIO (ЗВУК) - настройки звука

ВАЖНО! Прежде чем войти в меню AUDIO (ЗВУК), когда на экране отображается название раздела AUDIO (ЗВУК), нажмите и удерживайте кнопку ручки регулировки громкости (8), чтобы выбрать режим 2-х или 3-х полосной конфигурации кроссовера: **2 WAY (обычный)** или **3 WAY (сетевой)**.

EQ SETTING (ЭКВАЛАЙЗЕР) - настройка эквалайзера

Custom - ручная настройка 24 полосного эквалайзера (от -9 Дб до +9 Дб).

Настройка возможна на частотах: 45 / 63 / 100 / 125 / 160 / 250 / 315 / 400 / 500 / 630 / 800 / 1 / 1,25 / 1,6 / 2,5 / 3,15 / 4 / 5 / 6,3 / 8 / 10 / 12,5 / 16 / 20.

EQ reset - сброс настроек эквалайзера.

Q-factor - установка значения коэффициента качества (добротности).

Значения: 1/ 1,5 / 2,5 / 3,5.

Предустановки:

Natural (Естественный), **Rock** (Рок), **Pop** (Поп), **Easy** (Простой),

Top 40 (Топ 40), **JAZZ** (Джаз), **Powerfull** (Мощный).

Bass boost (Бас Буст)

Включение и настройка усиления низких частот (5 уровней).

Loudness (Тонкомпенсация)

Включение и настройка тонкомпенсации (2 уровня).

**Subwoofer (Сабвуфер) - настройки сабвуфера:**

Sub-W output (Выходы саб.) - включение / отключение сабвуфера.

Sub-W level (Уровень саб.) - настройка уровня громкости сабвуфера.

Sub-W stereo (Стерео саб.) - режим работы RCA-выходов сабвуфера (Моно/Стерео).

Fader (Фейдер)

Настройка относительной громкости между передними и задними динамиками.

Balance (Баланс)

Настройка относительной громкости между левым и правым каналами.

Volume limit (Макс. громк.)

Выбор значения максимально возможного уровня громкости (3 - 40 единиц).

Power on vol. (Громк. включ.)

Выбор значения уровня громкости при включении ресивера (1 - 40 единиц).

X-OVER (КРОССОВЕР) - настройка кроссовера

Настройка фильтров низких и высоких частот (ФНЧ и ФВЧ). Настройки данного пункта меню будут разными для конфигураций **2-WAY / 3-WAY!**

2-WAY (ОБЫЧНЫЙ)

Tweeter (ВЧ-Динамик)- настройка высоких частот

FRQ (ЧАСТОТА) - выбор частоты: 1 / 1,6 / 2,5 / 3,15 / 4 / 5 / 6,3 / 8 / 10 / 12,5 кГц.

GAIN LEFT (УРОВЕНЬ ЛЕВ.) - уровень громкости (левый канал), от -8 до 0 Дб.

GAIN RIGHT (УРОВЕНЬ ПРАВ) - уровень громкости (правый канал), от -8 до 0 Дб.

Front HPF (Фронт ФВЧ) - настройка ФВЧ (HPF) передних динамиков

F-HPF FRQ (ФР-ФВЧ ЧАСТ.)- частота среза: TROUGH (выкл.) / 30 / 40 / 50 / 60 /

70 / 80 / 90 / 100 / 120 / 150 / 180 / 220 / 250 / 315 / 400 / 500 / 630 / 700 / 800 Гц.

F-HPF SLOPE (ФР-ФВЧ СПАД) - крутизна спада: 6 / 12 / 18 / 24 Дб на октаву.

F-HPF GAIN (ФР-ФВЧ УРОВ.) - уровень громкости, от -8 Дб до 0 Дб.

Rear HPF (Тыл ФВЧ) - настройка ФВЧ (HPF) задних динамиков

R-HPF FRQ (ТЫЛ-ФВЧ ЧАСТ.) - частота среза: TROUGH (выкл.) / 30 / 40 / 50 / 60 /

70 / 80 / 90 / 100 / 120 / 150 / 180 / 220 / 250 / 315 / 400 / 500 / 630 / 700 / 800 Гц.

R-HPF SLOPE (ТЫЛ-ФВЧ СПАД) - крутизна спада: 6 / 12 / 18 / 24 Дб на октаву.

R-HPF GAIN (ТЫЛ-ФВЧ УРОВ.) - уровень громкости, от -8 Дб до 0 Дб.

Subwoofer LPF (Сабвуфер ФНЧ) - настройка ФНЧ (LPF) и фазы сабвуфера.

SW LPF FRQ (САБ-ФНЧ ЧАСТ.) - частота среза: 30 / 40 / 50 / 60 / 70 / 80 / 90 / 100 /

120 / 150 / 180 / 220 / 250 / 315 / 400 / 500 / 630 / 700 / 800 Гц / TROUGH (выкл.).

SW LPF PHASE (САБ ФАЗА) - переключение электрической фазы: 0° / 180°

SW LPF GAIN (САБ УРОВЕНЬ) - уровень громкости, от -8 Дб до 0 Дб.

SW LPF SLOPE (САБ-ФНЧ СПАД) - крутизна спада: 6 / 12 / 18 / 24 Дб на октаву.

3-WAY (Сетевой)

Tweeter (ВЧ-Динамик) - настройка ФВЧ (HPF) для ВЧ динамиков.
 HP FRQ (ВЧ-ФВЧ ЧАСТ.) - частота среза: 500 / 630 / 700 / 800 / 1 / 1,6 / 2,5 / 3,15 / 4 / 5 / 6,3 / 8 / 10 / 12,5 кГц.
 SLOPE (ВЧ-ФВЧ СПАД) - крутизна спада: 6 / 12 / 18 / 24 Дб на октаву.
 PHASE (ВЧ ФАЗА) - переключение электрической фазы: 0° / 180°
 GAIN (ВЧ УРОВЕНЬ) - уровень громкости ВЧ динамиков, от -8 Дб до 0 Дб.

Mid range (СЧ-Динамик) - настройка ФВЧ (HPF) и ФНЧ (LPF) СЧ динамиков
 HPF FRQ (СЧ-ФВЧ) - частота среза ФВЧ (HPF): THROUGH (вык.) / 30 / 40 / 50 / 60 / 70 / 80 / 90 / 100 / 120 / 150 / 180 / 220 / 250 / 315 / 400 / 500 / 630 / 700 / 800 Гц.
 HPF SLOPE (СЧ-ФВЧ СПАД) - крутизна спада: 6 / 12 / 18 / 24 Дб на октаву.
 LPF FRQ (СЧ-ФНЧ) - частота среза: 500 / 630 / 700 / 800 / 1 / 1,6 / 2,5 / 3,15 / 4 / 5 / 6,3 / 8 / 10 / 12,5 кГц / THROUGH (выключен).
 PHASE (СЧ ФАЗА) - переключение электрической фазы: 0° / 180°
 LPF SLOPE (СЧ-ФНЧ СПАД) - крутизна спада ФНЧ (LPF): 6 / 12 / 18 / 24 Дб/окт.
 GAIN (СЧ УРОВЕНЬ) - уровень громкости СЧ динамиков, от -8 Дб до 0 Дб.

Woofers (Сабвуфер) - настройка ФНЧ (LPF) и фазы сабвуфера
 LPF FRQ (САБ-ФНЧ ЧАСТ.) - частота среза: 30 / 40 / 50 / 60 / 70 / 80 / 90 / 100 / 120 / 150 / 180 / 220 / 250 / 315 / 400 / 500 / 630 / 700 / 800 Гц THROUGH (выкл.).
 SLOPE (САБ-ФНЧ СПАД) - крутизна спада: 6 / 12 / 18 / 24 Дб на октаву.
 PHASE (САБ ФАЗА) - переключение электрической фазы: 0° / 180°
 GAIN (САБ УРОВЕНЬ) - уровень громкости сабвуфера, от -8 Дб до 0 Дб.

X'over reset (Сброс кро-вер)

Сброс настроек кроссовера.

DTA SETTING (ЗАДЕРЖКИ) - настройка задержек

Покалальная настройка временных задержек сигнала. Настройки данного пункта меню будут разными для конфигураций **2-WAY / 3-WAY!**

ВАЖНО! Настройка задержек начинается с самого дальнего динамика от места прослушивания (обычно это сабвуфер). Самый дальний динамик не нуждается в дополнительной задержке. Остальные динамики должны быть скорректированы в соответствии с разницей между расстоянием от самого дальнего динамика и расстоянием от рассчитываемого динамика до места прослушивания. Сделайте необходимые вычисления для всех динамиков, затем выполните настройки в приложении или в меню ресивера.

2-WAY (Обычный)

Position (Позиция) - выбор позиции слушателя.
 Все / Фронт левый / Фронт правый / Фронт все.

Delay (Расстояние / Задержка) - значение для каждого канала.

Front left (фронт левый) - передний левый
 Front right (фронт правый) - передний правый
 Rear left (тыл левый) - задний левый
 Rear right (тыл правый) - задний правый
 Sub-W left (саб. левый) - сабвуфер левый
 Sub-W right (саб. правый) - сабвуфер правый

Gain (Уровень) - значение громкости каждого канала

Front left (фронт левый) - передний левый
 Front right (фронт правый) - передний правый
 Rear left (тыл левый) - задний левый
 Rear right (тыл правый) - задний правый
 Sub-W left (саб. левый) - сабвуфер левый
 Sub-W right (саб. правый) - сабвуфер правый

3-WAY (Сетевой)

Position (Позиция)

Выбор позиции слушателя: Все / Фронт левый / Фронт правый / Фронт все.

Delay (Расстояние / Задержка) - значение для каждого канала:

Front left (фронт левый) - СЧ/НЧ левый
 Front right (фронт правый) - СЧ/НЧ правый
 Rear left (тыл левый) - ВЧ левый
 Rear right (тыл правый) - ВЧ правый
 Sub-W left (саб. левый) - сабвуфер левый
 Sub-W right (саб. правый) - сабвуфер правый.

Gain (Уровень) - значение громкости каждого канала

Front left (фронт левый) - СЧ/НЧ левый
 Front right (фронт правый) - СЧ/НЧ правый
 Rear left (тыл левый) - ВЧ левый
 Rear right (тыл правый) - ВЧ правый
 Sub-W left (саб. левый) - сабвуфер левый
 Sub-W right (саб. правый) - сабвуфер правый.

DTA reset (Сброс данных)

Сброс настроек задержек.

Delay units (Единица изм.)

Выбор единицы измерения: сантиметры или миллисекунды.

Car type (Тип авто)

Выбор типа автомобиля: Седан / Универсал / Микроавтобус.

Вы можете сохранить 6 независимых настроек (пресетов) и оперативно переключаться между ними (ПО версии 6.1 и выше).

ВАЖНО! Настройки сохраняются при отключении питания от аккумулятора.

1. настройте параметры эквалайзера, задержек и кроссовера.
2. выйдите из меню «Звук» («AUDIO»).
3. зажмите ручку громкости (энкодер) на 3 секунды. В нижней строке дисплея замигает надпись «DSP KEYS» («память»).
4. для сохранения текущих настроек в ячейку памяти «1» зажмите кнопку «1» на 2 секунды. В нижней строке появится «preset 1» («пресет 1»).
5. зажмите ручку громкости (энкодер) на 3 секунды, чтобы выйти из режима сохранения настроек.
6. измените настройки эквалайзера, задержек и кроссовера.
7. выйдите из меню «Звук» («AUDIO»).
8. зажмите ручку громкости (энкодер) на 3 секунды. В нижней строке дисплея замигает надпись «DSP KEYS» («память»).
9. для сохранения текущих настроек в ячейку памяти «2» зажмите кнопку «2» на 2 секунды. В нижней строке появится «preset 2» («пресет 2»).
10. кратковременно нажмите кнопку «1» для вызова из памяти настроек, сохраненных в «preset 1» («пресет 1»).
11. кратковременно нажмите кнопку «2» для вызова из памяти настроек, сохраненных в «preset 2» («пресет 2»).

DISPLAY (ДИСПЛЕЙ) - настройки дисплея

Color select (Выбор цвета)

Настройка цвета RGB-подсветки.

Spectrum (Спектр)

Отображение спектра частот, вкл. / выкл.

Dimmer (Диммер)

Настройки приглушения подсветки, вкл./выкл.

Диммер таймер - приглушение подсветки по времени.

TUNER (РАДИО) - настройки функций радио

Local seek (Локальный)

Локальный поиск, вкл. / выкл.

Stereo set (Режим стерео)

Стерео режим, вкл. / выкл.



Regional (Регион)

Выбор региона вещания (Europe, USA, Asia, Russia).

RDS set (Настройки RDS)

Включение системы текстовых сообщений.

TA set (Настройки TA)

Сообщения о дорожном движении.*

AF set (Настройки AF)

Переход на более устойчивые частоты.*

EON set (Настройки EON)

Авто переключение на каналы с дорожными сообщениями.*

Radio text (Радио текст)

Отображение текстовой информации.

PI regional (PI область)

Отображение названия станции.

PTY search (PTY поиск)

Поиск по типу программы.*

* функция не поддерживается в России.

BLUETOOTH

PIN-code edit (ПИН BT)

Изменение PIN-кода для сопряжения BT.

MIC gain (Уровень микр.)

Регулировка уровня микрофона BT.

SYSTEM (СИСТЕМА)

Language (Язык)

Выбор языка отображения меню.

Clock (Часы) - настройка часов

Clock format (Формат часов) - выбор формата отображения часов (12 / 24 часа).

Clock adjust (Установка часов) - установка значений часов / минут.

Data format (Формат даты) - выбор формата отображения даты.

Data set (Устан. даты) - установка значений даты.

Time sync (Синхр. / время) - синхронизация точного времени по RDS.

Бeeper (Сигнал) - звук кнопок

Включение / отключение звука при нажатии кнопок.

AUX IN

Включение / отключение источника AUX (ПО версии 6.4 и выше).

SWC

Программирование штатных кнопок руля (ПО версии 7.0 и выше).
Подробное описание процедуры программирования на странице 18.

Car ACC (Положение ACC) - тип замка зажигания

Yes / Да - установите для машины с положением ACC, красный провод питания устройства подключен к положению ACC замка зажигания.

No / Нет - установите для машины без положения ACC, красный провод питания подключен на постоянные +12 вольт (вместе с желтым).
Потребление тока будет сведено к минимуму при выключении устройства.

Animation (Анимация) - анимация на главном экране

Включение и настройка интервала задержки до воспроизведения анимации на дисплее устройства: нет / 15 / 30 сек. / 1 / 2 / 4 мин.

Demo mode (Демо режим)

Включение / отключение демо-режима.

Factory reset (Сброс общий)

Сброс / возврат к заводским настройкам.

Version (Версия ПО)

Просмотр текущей версии ПО (прошивки).

Радио

Сохранение и вызов из памяти радиостанций

Нажмите и удерживайте одну из цифровых кнопок (1-6), чтобы сохранить в памяти текущую радиостанцию.

Нажмите одну из цифровых кнопок (1-6), чтобы вызвать из памяти текущую радиостанцию.

Возможно сохранение 6 радиостанций в каждом диапазоне вещания.

Выбор диапазона

Нажимайте кнопку (3) **BAND**, чтобы выбрать диапазон вещания радиостанций: FM1, FM2, FM3 (УКВ), AM1, AM2.

Автоматический поиск радиостанций

Нажмите кнопку (11) **◀** или (12) **▶** для быстрого поиска станций.

Автоматический поиск и сохранение станций

Нажмите и удерживайте кнопку (3) **ПОИСК** более 2х секунд. Устройство выполнит быстрый поиск и автоматическое сохранение 18 FM и 12 AM радиостанций с сильным сигналом.

Ручной поиск радиостанций

Нажимайте кнопку (11) **◀◀** или (12) **▶▶**, чтобы пошагово менять частоту. Удерживайте кнопку (11) **◀◀** или (12) **▶▶**, чтобы перейти в режим автоматической настройки.

USB

Подключите USB-накопитель к разъему на лицевой панели устройства. Воспроизведение поддерживаемых форматов файлов начнется автоматически. USB-разъем поддерживает зарядку мобильных устройств. Ток зарядки - до 1А.

ВАЖНО! На рынке существует большой выбор бесплатного и другого ПО для кодирования FLAC, Mp3 и WAV файлов, и в зависимости от статуса кодирования и формата файла, может появиться низкое качество воспроизведения или шум во время воспроизведения. В некоторых случаях воспроизведение невозможно.

Переключение треков

Нажимайте кнопку (11) **◀◀** или (12) **▶▶** для перехода к предыдущему или следующему треку.

Перемотка

Нажимайте и удерживайте кнопку (11) **◀◀** или (12) **▶▶** для перемотки назад или вперед.

Воспроизведение / пауза

Нажмите кнопку (18) **▶/||** для остановки воспроизведения. Нажмите еще раз для возобновления воспроизведения.

Сканирование треков

Нажмите кнопку (19) **INT** для последовательного воспроизведения по 10 сек. каждого трека. Нажмите еще раз, чтобы остановить сканирование.

Повторное воспроизведение (Repeat)

Нажимайте кнопку (16), чтобы выбрать режим повторного воспроизведения: Repeat folder (повтор папка) - повтор воспроизведения всех файлов в текущей папке.

Repeat one (повтор трек) - повтор воспроизведения текущего файла.

Repeat all (повтор все) - повтор воспроизведения всех файлов на носителе.

Воспроизведение в случайном порядке (Random)

Нажмите кнопку (17), чтобы выбрать режим случайного воспроизведения: Random folder / Random All / Random Off.

Переключение папок и треков

Нажимайте кнопку (15)  или (14) , чтобы переключиться на предыдущую или на следующую папку источника.

Нажимайте и удерживайте кнопку (15)  или (14) , чтобы переместиться на 10 треков назад или вперед.

BLUETOOTH

Сопряжение с телефоном

Выполните сопряжение телефона с ресивером AMH-77DSP:

1. Включите Bluetooth на Вашем мобильном устройстве.
2. Найдите в списке доступных BT устройств «AMH-77DSP» и подключитесь к нему. PIN-код для авторизации: 1234 .
3. В случае успешного подключения индикатор «BT» на дисплее ресивера перестанет моргать и загорится постоянно.
4. Аудио-сигнал с мобильного устройства (музыка и звонки) будет передан на динамики автомобиля.

Исходящий вызов

Наберите номер абонента на Вашем телефоне. Звонок будет совершен по громкой связи.

Входящий вызов

При поступлении входящего вызова, номер звонящего отобразится на экране ресивера. Нажмите кнопку (6) , чтобы принять вызов по громкой связи.

Завершение вызова

Чтобы сбросить входящий звонок или закончить разговор, нажмите и удерживайте кнопку (6) .

Вызов на последний набранный номер

Нажмите и удерживайте кнопку (6)  на ресивере, чтобы позвонить на последний номер в списке исходящих звонков Вашего телефона.

Нажмите кнопку (6)  на ресивере, чтобы активировать функцию Siri.

Переключение между телефоном и громкой связью

Во время звонка нажмите кнопку (6)  чтобы перевести аудио-сигнал с громкой связи на Ваш телефон или с телефона на громкую связь.

Регулировка громкости

Вращайте ручку громкости во время звонка, чтобы отрегулировать уровень громкости. Нажмите кнопку (13) , чтобы приглушить звук.



Ресивер AMH-77DSP поддерживает протокол передачи аудио по Bluetooth. После успешного сопряжения мобильного устройства с ресивером Вы сможете воспроизводить музыку с Вашего телефона на аудио-системе автомобиля. Чтобы переключать треки, нажмите кнопки (11) ◀▶ или (12) ▶▶. Чтобы остановить воспроизведение, нажмите кнопку (18) ▶||.

AUX

Вы можете подключить внешний источник через разъем 3,5 мм на лицевой панели ресивера, используя AUX кабель AurA (поставляется отдельно).

Сброс настроек (reset)

Нажмите и удерживайте в течении 10 сек. кнопку (7) **RST** для сброса устройства к заводским настройкам.

Обновление ПО (прошивки)

Мы рады предложить возможность обновления прошивки, чтобы обеспечить максимальную производительность и новейшие функции для вашего устройства.

Пожалуйста проверьте наличие новой версии ПО на сайте www.aurael.ru

Приложение для смартфона

Большинство настроек устройства доступны в мобильном приложении AurA Audio для Android или iOS.

Вы можете управлять ресивером AMH-77DSP со своего смартфона:

1. Установите приложение AurA Audio из Google Play или App Store.
2. Подключите смартфон к ресиверу по Bluetooth.
3. Запустите приложение AurA Audio, чтобы управлять ресивером.

Программирование кнопок на руле

Данная функция может быть реализована только в автомобилях, имеющих резистивные кнопки управления, общий провод кнопок соединен с «массой» автомобиля.

Для корректной работы кнопок руля необходимо сначала подключить провода штатного пульта управления к кабелю-переходнику 3,5 mini-jack AurA SWC-001 (поставляется отдельно).

Провод «масса» (WHEEL GND) штатного пульта управления должен быть подключен к черному проводу GND, а сигнальные провода WHEEL KEY A и WHEEL KEY B необходимо подключить к проводам K1 (красный) и K2 (белый) кабеля AurA SWC-001 соответственно.

Рабочий диапазон напряжений при подключенных кнопках пульта от 0,3 до 3,3 В.

Минимальная разница рабочих напряжений, которые устанавливаются на выходе пульта после нажатия кнопок, должна составлять не менее 0,3 В. Иначе, в некоторых случаях, кнопки могут восприниматься как одна.

ВНИМАНИЕ!

Производитель не гарантирует корректную работу устройства со всеми моделями автомобилей и не несет ответственность за возможные проблемы с автомобилем или устройством, возникшие в случае неправильного подключения устройства к штатной проводке автомобиля.

Для правильного подключения штатного резистивного пульта Ду проконсультируйтесь с официальным дилером Вашего автомобиля или обратитесь в сертифицированный установочный центр.

Процедура программирования кнопок:

1. Выберите меню SYSTEM (СИСТЕМА).
2. Войдите в раздел SWC и выберите один из двух банков памяти (SWC 1 или SWC 2).
3. Войдите в пункт меню ENABLE (ВКЛЮЧИТЬ) и выберите YES (ДА).
4. Нажмите кнопку «Назад» и выберите пункт PROGRAM (Программа).
На дисплее замигает сообщение PRESS KEY 1 (НАЖМИТЕ K1).

Выполните следующие шаги:

1. Нажмите кнопку, расположенную на руле, для назначения на нее функции.
На дисплее замигает сообщение CHOOSE KEY 1 (ВЫБЕРИТЕ K1).
2. Выберите одну из кнопок на головном устройстве, функцию которой необходимо назначить. При успешном назначении на дисплее замигает сообщение PRESS KEY 2 (НАЖМИТЕ K2).
3. Повторите данные операции (1-2) столько количество раз, скольким кнопкам на руле необходимо назначить функции.
4. Нажмите кнопку регулятора на передней панели для сохранения данных.
На дисплее появится сообщение SAVED x KEYS (СОХРАНЕНО), затем устройство вернется в меню SWC.

Примечание.

Всего доступно 9 функций для программирования. Для отключения настроек запрограммированных кнопок войдите в меню SWC, и, выбрав опцию ENABLE (ВКЛЮЧИТЬ), установите значение NO (НЕТ).

Общие

Рабочее напряжение питания:	12 В (допустимые пределы 9,6 – 15 В)
Предохранитель:	15 А
Максимальная выходная мощность:	4 x 61 Вт (4 Ом)
Номинальная выходная мощность:	4 x 16 Вт (4 Ом)
Номинальная выходная мощность:	4 x 21 Вт (2 Ом)
Импеданс акустических систем:	2 - 8 Ом
Диапазон воспроизводимых частот:	20 Гц – 20 кГц
Угол обзора дисплея:	по вертикали $\pm 30^\circ$, по горизонтали $\pm 15^\circ$
Вход аудиосигнала (AUX, стерео):	один (на передней панели, 3,5 мм)
Линейный выход (RCA):	6-канальный (3 пары)
Выходной уровень RCA:	3,5 В
Максимальный потребляемый ток:	15 А
Монтажные габариты (Ш x Г x В):	182 x 108 x 53 мм
Температура (рабочая):	От 0°C до +60°C
Влажность (рабочая):	от 45% до 80%

USB

Поддерживаемые носители:	USB
Поддерживаемые форматы:	FLAC, WAV, APE, AAC, MP3
Файловая система:	FAT16, FAT32
USB носитель:	USB 2.0, USB 3.0, до 64Gb
Поддержка ID3 Tag:	Английский язык, Русский язык

Bluetooth

Версия:	4.2
Профили:	A2DP, AVRCP, HFP
Частота:	2,4 ГГц

Радиоприемник FM (УКВ), AM

Память настройки на радиостанции:	18 FM, 12 AM
Диапазон принимаемых частот FM:	87,5 - 108,0 МГц
Диапазон принимаемых частот УКВ:	65 - 74 МГц
Диапазон принимаемых частот AM:	522 - 1620 КГц
Импеданс антенны:	75 Ом

Вход аудиосигнала AUX IN

Уровень входного аудиосигнала:	500 мВ (максимально 2 В)
--------------------------------	--------------------------

Процессор:

Кроссовер	30-12500 Гц, 6-24 дБ/окт.
Эквалайзер	24 полосы, 45-20000 Гц
Поворот фазы	усиление от -9 дБ до +9 дБ, шаг 0,1 дБ
Временные задержки	0 / 180°
	0-25 мс, 0-850 см

ГАРАНТИЙНЫЙ ТАЛОН

Модель
Model name

Серийный номер
Serial No.

Ф.И.О. покупателя
Buyer name

Адрес и телефон
Buyer address
Phone No.

Дата продажи
Sales date

Подпись
Signature

Штамп продавца
Seller name/stamp





УСЛОВИЯ ГАРАНТИЙНОГО ОБСЛУЖИВАНИЯ

Производитель гарантирует высокое качество и надежность производимой продукции при условии соблюдения технических требований, описанных в инструкции по эксплуатации. Настоящая гарантия выдается сроком на один год с момента приобретения и осуществляется в случае, если товар будет признан неисправным в связи с ненадлежащим качеством материалов или сборки изготовителя.

Обязанности по настоящей гарантии выполняются на территории Российской Федерации изготовителем, продающими организациями — уполномоченными дилерами изготовителя и сервисными центрами, указанными на сайте производителя.

Изделие не подлежит гарантийному ремонту, если имеет следующие признаки:

1. Факт попадания внутрь изделия воды или других жидкостей;
2. Некорректно заполненный гарантийный талон или его отсутствие;
3. Неквалифицированная установка (подключение изделия не соответствующим мощности сечением проводов, размещение в месте, затрудняющем охлаждение изделия).
4. Вмешательство в конструкцию изделия.

При возникновении спорных вопросов по причинам, не вошедшим в вышеуказанный список, решение принимает Авторизованный Сервисный Центр после проведения технической экспертизы.

Действие настоящей гарантии не распространяется на детали, обладающие ограниченным сроком использования (батареи, плавкие вставки и т.д.).

Настоящая гарантия не действительна в случае, если товар используется в промышленных целях.

Все условия настоящей гарантии находятся в соответствии с действующим законодательством в области защиты прав потребителей.

Дополнительная информация на сайте www.aurael.ru

CE EAC



 App Store

 Google Play



www.aurael.ru



В связи с непрерывной доработкой и улучшением продукта все технические характеристики могут быть изменены без предварительного уведомления.

©AURA Electronics Inc. Все права защищены.

TM.by
ONLINE STORE

<https://tm.by>
Интернет-магазин