



HARPER

Руководство по эксплуатации **RUS**



LED ТЕЛЕВИЗОР

43F690TS

www.harper.ru

TM.by
ONLINE STORE

<https://tm.by>
Интернет-магазин

Введение	3
Рекомендации по установке телевизора	3
Меры предосторожности	4
Комплектация	5
Монтаж подставки под телевизор и настенное крепление телевизора..	6
Кнопки управления телевизора и терминальный интерфейс	7
Подключение к ТВ-терминалу	7
Пульт управления	8
Первоначальные настройки	10
Источник	11
Изображение	11
Звук	12
Канал	12
МУЛЬТИМЕДИА	15
SMART система	16
Домашняя страница	16
Настройки	16
Сеть	17
Звук	17
Приложения	17
Сброс	18
Телегид	19
Функция PVR	20
Технические харктеристики изображения	21
Возможные неисправности и способы их устранения	22
Сведения о стандарте качества LCD панелей	23
Уход за телевизором	24
Безопасная утилизация	25
Технические характеристики	26

ВВЕДЕНИЕ

Благодарим Вас за приобретение светодиодного телевизора компании HARPER. Его можно использовать как обычный телевизор, так и в качестве монитора персонального компьютера.

Чтобы полностью использовать все возможности данного устройства, внимательно изучите руководство по его эксплуатации. Перед началом эксплуатации телевизора все положения данного руководства должны быть прочитаны. Позаботьтесь о сохранности настоящего руководства, используйте его в качестве справочного материала при дальнейшем использовании прибора.

РЕКОМЕНДАЦИИ ПО УСТАНОВКЕ ТЕЛЕВИЗОРА

- Располагайте телевизор в помещении таким образом, чтобы избежать прямого попадания солнечного света на экран. Просмотр телевизора в полной темноте или со световыми бликами на экране могут причинить вред Вашему зрению.
- Чтобы обеспечить вентиляцию в процессе работы, расстояние между телевизором и другими поверхностями должно быть не менее 10 см. В случае, если ТВ предполагается встраивать, необходимо осуществление искусственной вентиляции.
- Соблюдайте температурный режим в помещении, где установлен телевизор. Чрезмерно нагретый воздух может привести к повреждению корпуса и к преждевременному выходу из строя компонентов устройства.
- Не располагайте телевизор вблизи источников тепла, таких как батареи, воздуховоды, прямые солнечные лучи.
- Не закрывайте вентиляционные отверстия во время использования устройства.
- Питание телевизора осуществляется от сети переменного тока напряжением 100-240 В ~ 50/60 Гц.
- Для перемещения телевизора, его необходимо отключить от электросети. Индикатор погаснет через 30 секунд после отключения питания.

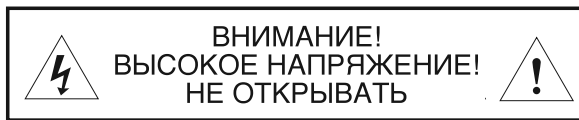

ПРИ ЭКСПЛУАТАЦИИ ТЕЛЕВИЗОР НАХОДИТСЯ ПОД ВЫСОКИМ НАПРЯЖЕНИЕМ. ВО ИЗБЕЖАНИЕ ПОРАЖЕНИЯ ЭЛЕКТРИЧЕСКИМ ТОКОМ НЕ СНИМАЙТЕ ЗАДНЮЮ КРЫШКУ, ОБРАТИТЕСЬ В СЕРВИСНУЮ СЛУЖБУ!

 Символ молнии в треугольнике предупреждает о наличии в устройстве опасного для жизни напряжения и риска поражения электрическим током.

 Символ восклицательного знака в треугольнике указывает на наличие в настоящем руководстве важных инструкций по эксплуатации и техническому (сервисному) обслуживанию.



 **Осторожно**

Во избежание поражения электрическим током запрещается открывать заднюю крышку телевизора.



Во избежание возгорания или поражения электрическим током не подвержайте основной блок воздействию влаги, не размещайте на аппарате емкости, содержащие жидкость. Не размещайте телевизор в сырых помещениях и помещениях с повышенной влажностью.

 **Внимание**



Предохраняйте телевизор от механического воздействия: ударов, вибраций, падений. Это может привести к повреждению и выходу из строя данного устройства.



Не подвержайте основной блок воздействию прямых солнечных лучей и других источников тепла. Не устанавливайте телевизионный приемник непосредственно на других предметах, которые выделяют тепло: например, видеоплеерах и аудиосистемах. Не закрывайте вентиляционные отверстия на задней крышке. Вентиляция необходима для предотвращения отказа электрических компонентов. Не сдавливайте шнур питания под основным блоком или другими тяжелыми предметами.



Внимание

Никогда не вставайте, не опирайтесь, не нажимайте на телевизор или его подставку.



Устанавливайте ТВ только на ровной поверхности устойчивой подставки. Перед установкой убедитесь, что данная подставка выдержит вес изделия.



Если устройство не используется в течение длительного периода времени, рекомендуется отсоединить шнур питания от розетки переменного тока.



Светодиодная панель, используемая в данном телевизоре, изготовлена из стекла. Поэтому ее надо предохранять от механических повреждений. В случае повреждения светодиодной панели, будьте осторожны, чтобы не получить травму от разбитого стекла.

ВНИМАНИЕ! ВО ИЗБЕЖАНИЕ ВОЗНИКНОВЕНИЯ ПОЖАРА ИЛИ ПОРАЖЕНИЯ ЭЛЕКТРИЧЕСКИМ ТОКОМ НЕ ПОДВЕРГАЙТЕ УСТРОЙСТВО ВОЗДЕЙСТВИЮ АТМОСФЕРНЫХ ОСАДКОВ ИЛИ ПОВЫШЕННОЙ ВЛАЖНОСТИ.

ВНИМАНИЕ! ТЕЛЕВИЗОР НЕ ПРЕДНАЗНАЧЕН ДЛЯ ИСПОЛЬЗОВАНИЯ ДЕТЬМИ БЕЗ ПРИСМОТРА ВЗРОСЛЫХ.

ВНИМАНИЕ! ЛЮБЫЕ НЕСАНКЦИОНИРОВАННЫЕ ИЗМЕНЕНИЯ ДАННОГО УСТРОЙСТВА МОГУТ ПРИВЕСТИ К ОТМЕНЕ ГАРАНТИИ НА ОБСЛУЖИВАНИЕ ТЕЛЕВИЗОРА.

КОМПЛЕКТАЦИЯ

Откройте коробку и убедитесь в полной комплектации телевизора:

- Телевизор – 1 шт.
- Опорные подставки – 2 шт.
- Винты крепления опоры – 4 шт.
- Кабель питания (если предусмотрено конструкцией) – 1 шт.
- Пульт дистанционного управления – 1 шт.
- Батарейки AAA – 2 шт.
- Инструкция по эксплуатации – 1 шт.
- Гарантийный талон – 1 шт.

МОНТАЖ ПОДСТАВОК ПОД ТЕЛЕВИЗОР И НАСТЕННОЕ КРЕПЛЕНИЕ ТЕЛЕВИЗОРА

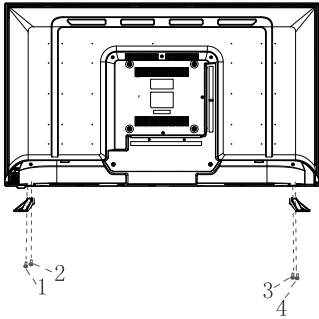

1. Вскройте упаковку, извлеките телевизор и входящие в комплект поставки принадлежности.

2. Для крепления подставки положите дисплей передней панелью на горизонтальную поверхность, например, стол, предварительно накрытый мягкой тканью.

3. Приложите опорную подставку (подставки) к телевизору и зафиксируйте ее с помощью 4 винтов.

4. Установка завершена.

Примечание: изображения и размеры винтов приведены в качестве примера и могут не совпадать с фактической моделью.

Размеры устройства для настенного крепления	Размеры устройства для настенного крепления
VESA 200*200	Винт с цилиндрической головкой M6x10мм

Примечание:

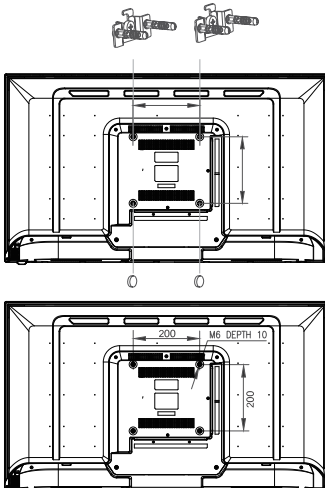

1. Используйте 4 установочных винта для крепления 2 устройств настенного крепления, оставляя между ними зазор в соответствующий размеру VESA.

2. Установите два винта M6x10мм в отверстия винтовых креплений в верхней части задней панели телевизора.

3. Установите 2 резиновые прокладки в отверстия винтовых креплений в нижней части задней панели телевизора.

4. Навесьте телевизор на стеновые крепления.

Примечание: изображения и размеры винтов приведены в качестве примера и могут не совпадать с фактической моделью.

КНОПКИ УПРАВЛЕНИЯ ТЕЛЕВИЗОРА И ТЕРМИНАЛЬНЫЙ ИНТЕРФЕЙС

VOL+ : Увеличить громкость.

VOL- : Уменьшить громкость.

CH+/- : кнопки выбора каналов или выбора параметров меню

MENU: кнопка перехода в меню настроек

INPUT: кнопка выбора входного сигнала

STANDBY: кнопка включения/отключения

ПОДКЛЮЧЕНИЯ К ТВ-ТЕРМИНАЛУ

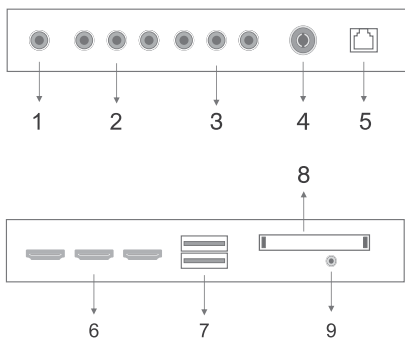

1. Цифровой коаксиальный аудиовыход. (COAXIAL)
2. Входной мини-разъем YPbPr
3. Композитный видео/аудио вход (AV&AUDIO)
4. Разъем антенны (RF)
5. Входной разъем RJ45
6. Входной разъем HDMI 1
- Входной разъем HDMI 2
- Входной разъем HDMI 3

7. Входной разъем USB 1

Входной разъем USB 2

8. Слот расширения CI

9. Разъем для подключения наушников

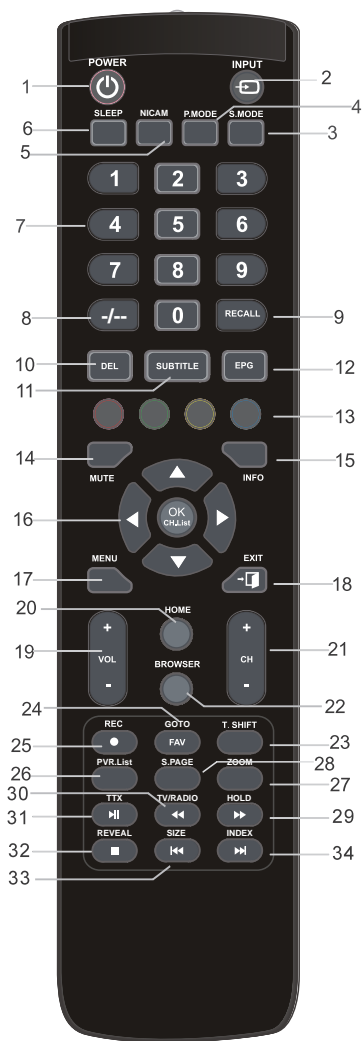

1. **POWER:** включение телевизора или перевод в режим ожидания.
2. **INPUT:** выбор источника сигнала.
3. **S.MODE:** переключение режимов аудио.
4. **P.MODE:** переключение режимов изображения.
5. **NICAM:** настройка звуковой системы NICAM/A2.
6. **SLEEP:** установка таймера выключения ТВ.
7. **Номер канала:** прямой выбор канала или страницы телетекста.
8. **-/- :** изменение номера канала (однозначное / двузначное число).
9. **Recall:** возврат к предыдущей программе.
10. **Del :** кнопка удаления .
11. **Subtitle :** отображение/скрытие субтитров (если доступно).
12. **EPG:** запуск электронного телегида в режиме DTV.
13. **Красная/зеленая/жёлтая/синяя кнопки:** функциональные кнопки.
14. **MUTE:** Выключение/включение звука.
15. **INFO:** отображение информации о канале или источнике сигнала.
16. **Кнопки-стрелки/ENTER** перемещение курсора по меню/подтверждение.
17. **MENU:** переход к главному меню.
18. **EXIT:** выход из меню или подменю.
19. **VOL+/- :** регулировка громкости.

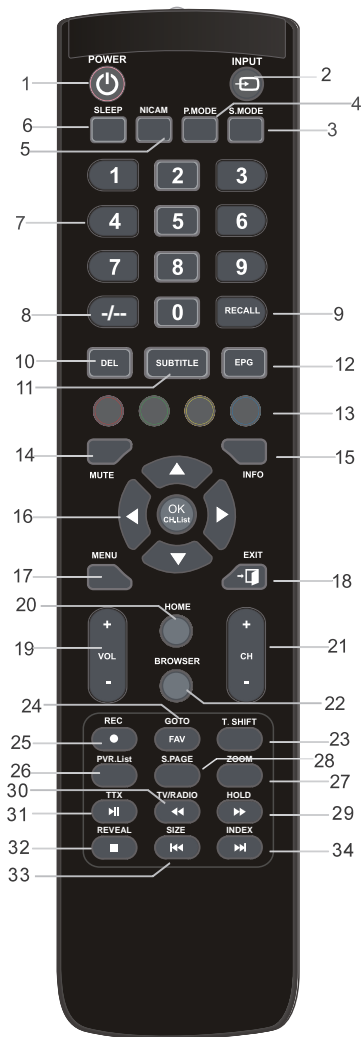

20. **HOME:** возвращение к домашней странице.

21. **CH +/- :** переключение каналов.

22. **BROWSER:** запуск интернет браузера.

23. **T.SHIFT:** включение функции Time Shift.

24. **GOTO:** пропустить.

FAV: список избранных программ.

25. **REC:** включение записи в режиме DTV.

26. **PVR.List:** список записей.

27. **ZOOM:** изменение формат экрана

28. **S.PAGE:** подменю телетекста

29. **HOLD:** Стоп-кадр

[◀▶]: Ускоренная перемотка назад / вперед

30. **TV / RADIO:** переключение DTV / Радио

31. **TTX:** включение выключение телетекста.

32. [REVEAL] отобразить убрать скрытый телетекст.

[■]: остановка воспроизведения / остановка записи.

33. [SIZE]: изменение размера экрана в режиме TTX

[|◀]: переход к предыдущему разделу

34. [INDEX]: вызывает страницу телетекста

[▶|]: переход к следующему разделу



(Нажмите кнопку «Источник» для отображения меню источника ввода, выберите соответствующий источник входящего сигнала с помощью кнопки «Далее», нажмите кнопку «Подтвердить» и войдите в соответствующий источник сигнала).

ТВ МЕНЮ

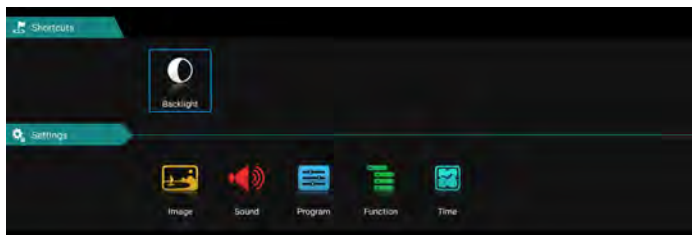

Нажмите кнопку «Меню» для отображения меню, нажмите стрелки вверх и вниз для выбора соответствующих настроек, нажмите кнопку «Вправо» для входа в соответствующие настройки.

Изображение

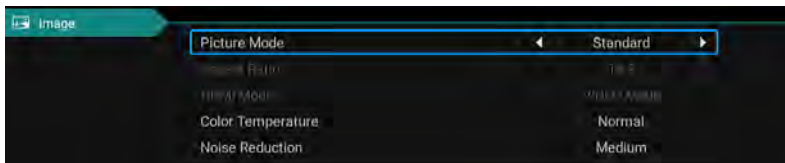

Режим изображения

С помощью кнопок «Влево» и «Вправо» выберите меню «Изображения» и нажмите ОК для следующей операции. Для выбора пункта можно использовать кнопки со стрелками вверх и вниз. Можно выбрать режимы изображения «Стандарт», «Мягкий», «Освещение» и «Пользовательский».

Соотношение сторон

В пункте «Соотношение сторон» с помощью стрелок влево и вправо вы можете выбрать «ЗУМ1», «ЗУМ2», «16:9» или «4:3». В автоматическом режиме соотношение сторон будет меняться автоматически.

Теплота цвета

Способом, описанным выше, выберите пункт «Теплота цвета», затем измените настройки стрелками влево и вправо. Доступные режимы теплоты цвета «Холодный», «Естественный», «Теплый», «Пользовательский».

Уменьшение шума

Нажмите кнопки вверх/вниз для выбора пункта «Уменьшение шума». Для улучшения резкости изображения с помощью кнопок влево/вправо выберите «Выкл», «Слабый», «Средний», «Сильный» и «Авто».

Звук

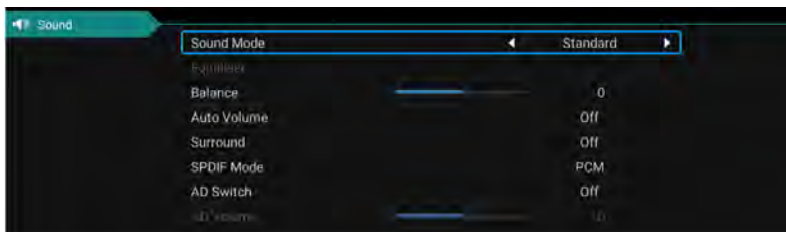

Режим звука

С помощью кнопок вверх/вниз выберите меню «Звук», правой кнопкой выберите пункт «Режим звука», с помощью кнопок влево и вправо выбирайте режимы «Музыка», «Кино», «Динамичный», «Пользовательский».

Эквалайзер

С помощью кнопок вверх/вниз выберите пункт «Эквалайзер», затем нажмите ОК для отображения различных уровней полосы пропускания.

Баланс

Если громкость из левого динамика и правого динамика не одинаковая, вы можете отрегулировать «Баланс» в соответствии с вашими предпочтениями.

Автоматическая громкость, Окружение

Выберите пункты управления автоматической громкостью, после этого нажмите кнопку «О» для открытия или закрытия функции управления автоматической громкостью. Также этот метод подходит для регулировки окружающего шума.

SPDIF режим

Используется для выбора «SPDIF режима». Опция используется только в режиме HDMI/DTV.

Канал

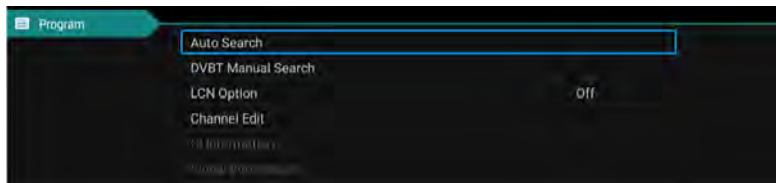

Автопоиск DVB-T

С помощью кнопок вверх и вниз выберите опцию «Автопоиск». Затем нажмите кнопку ОК, после чего начнется автоматический поиск.



DTV ручной поиск

Для ручного поиска выберите хранение «Тайвань», который вам требуется. Также вы можете выбрать формат цвета и звука. Нажмите кнопки для выбора пункта «Поиск», выполните поиск с помощью кнопки влево. Также можно настроить изменения частоты, выбрать наилучшую частоту.



Редактирование канала

Выберите пункт «Информация о сигнале», нажмите ОК для ввода в следующий интерфейс, будет показана интенсивность сигнала.

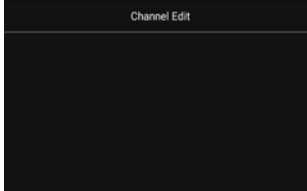

Регулировка настроек

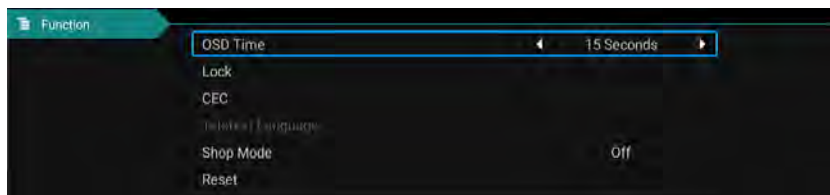

Выберите пункт «Время отображения меню». С помощью кнопок влево и вправо вы можете выбрать «5 секунд», «10 секунд», «15 секунд», «20 секунд», «30 секунд», «всегда опционально».

CEC

С помощью кнопок вверх и вниз выберите пункт, затем откройте или закройте с «Функцию CEC» с помощью кнопок влево и вправо. Когда CEC открыта, вы можете выбрать «Включение или выключение автоматического режима ожидания», «Автоматическое включение питания», «ARC», «Список устройств», «Отключение ТВ», также могут быть автоматически отключены CEC устройства.

Остальные

С помощью кнопок вверх и вниз выберите пункт «Восстановить до заводских настроек», затем нажмите ОК для входа в следующее окно. Можно выбрать для подтверждения или отмены, выбрать для подтверждения перезагрузки телевизора, восстановления данных меню до начальных данных, выбрать отмены и возврата к интерфейсу меню.

Настройки времени

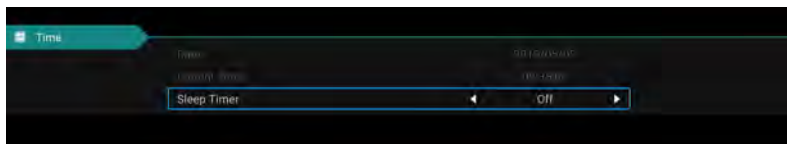

Дата, текущее время

Не регулируется, автоматическая калибровка проводится при наличии сигнала.

Таймер сна

В системе имеется много вариантов таймера сна.

Блокировка

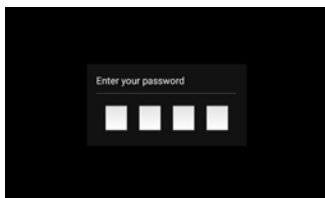
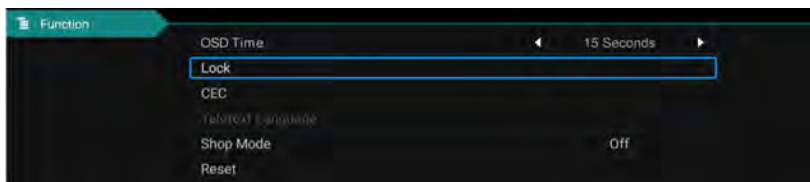

Выберите пункт «Блокировка системы» с помощью кнопок вверх и вниз. Затем с помощью кнопок влево и вправо откройте функции блокировки. Помните, что начальный пароль 0000. Если вы хотите изменить пароль, сначала вы должны выбрать опцию установки пароля, а затем ввести старый пароль и новый пароль. Если пароль повторно введен правильно, это означает, что вы успешно сбросили пароль. Если вы хотите скрыть некоторые программы, которые вам не нравятся, выберите опцию блокировки программы и введите номер канала.

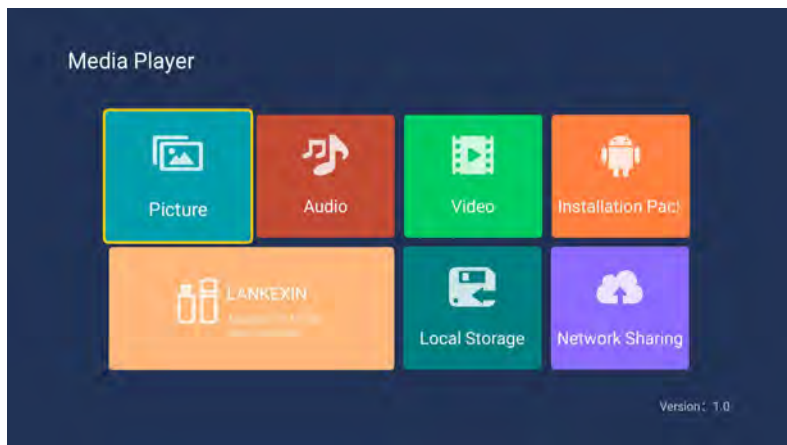

Изображение

С помощью кнопок вверх и вниз выберите иконку «Изображение», нажмите кнопку подтверждения, а затем правой кнопкой выберите папку, для открытия соответствующей папки нажмите кнопку подтверждения. После выбора изображения нажмите кнопку подтверждения для открытия изображения. С помощью кнопок влево и вправо также можно выполнять некоторые операции.

Музыка

С помощью кнопок вверх и вниз выберите иконку «Песни», нажмите кнопку подтверждения, а затем правой кнопкой выберите папку, для открытия соответствующей папки нажмите кнопку подтверждения. После выбора песни нажмите кнопку подтверждения для открытия песни. С помощью кнопок влево и вправо также можно выполнять некоторые операции.

Видео

С помощью кнопок вверх и вниз выберите иконку «Видео», нажмите кнопку подтверждения, а затем правой кнопкой выберите папку, для открытия соответствующей папки нажмите кнопку подтверждения. После выбора видео нажмите кнопку подтверждения для открытия видео. С помощью кнопок влево и вправо также можно выполнять некоторые операции.

Домашняя страница

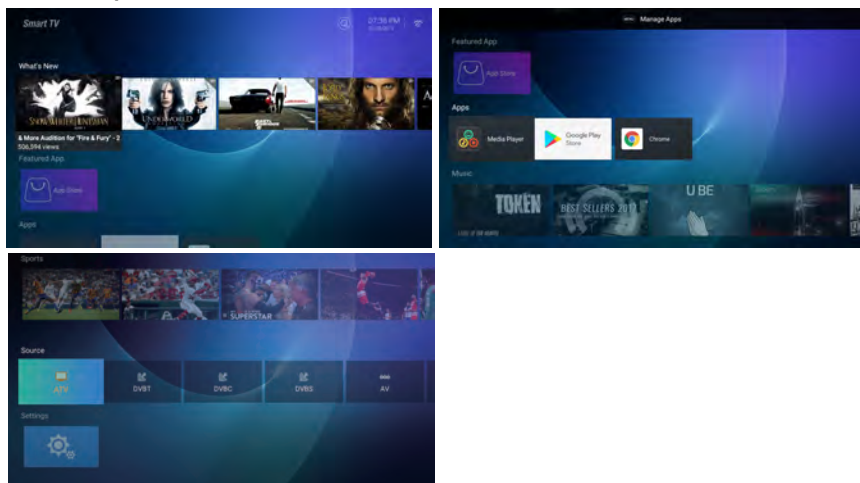

На основной странице используется дизайн Zeasn UI, и страница разделена на: «ЧТО НОВОГО», «ПРИЛОЖЕНИЯ», «МУЗЫКА», «А-ПОРТЫ»

* В разных регионах разные контенты.

Настройки

Выберите изображение «Настройки» и нажмите кнопку ОК для отображения интерфейса настроек android.

Ниже приводится краткое описание функций каждого меню:

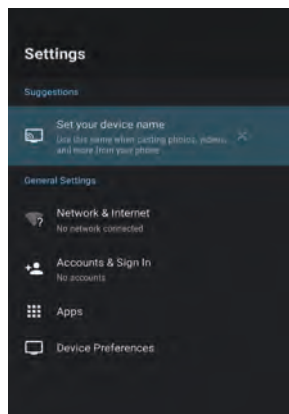

Сеть

Войдите в пункт меню «Сеть» «Wi-Fi». Вы можете открывать или закрывать функцию Wi-Fi подключения. Существует 4 типа подключения: выберите фокус и введите пароль в списке соединений, использовать подключение без пароля, ручное добавление имени для подключения, и двухточечное прямое подключение.



Звук

Установка тона кнопок

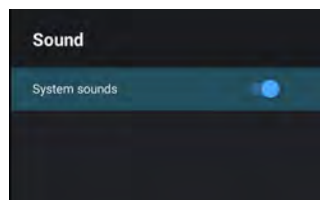

Приложения

В меню вы можете просматривать установленные приложения, запущенные приложения и все приложения.

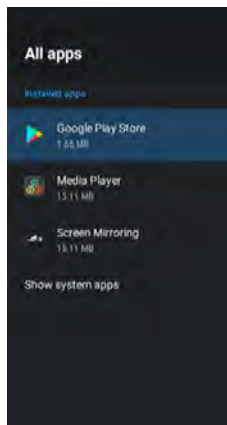
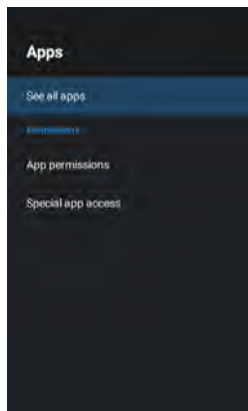

Сброс

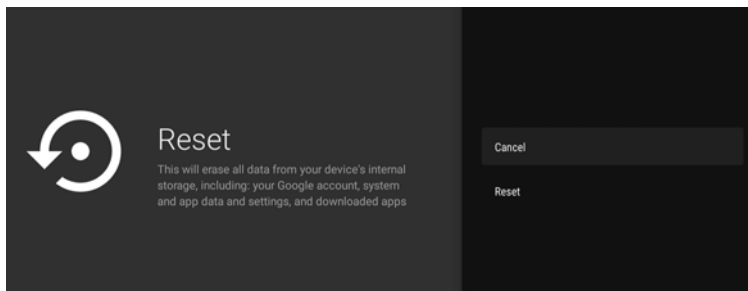

Здесь вы можете просматривать детали внутренней памяти и использования SD карты. В пункте «Резервирование и сброс» вы можете проводить сброс до заводских настроек. После выполнения сброса данные будут стерты с телевизора. Для обновления системы.

О системе

Вы можете просмотреть и установить соответствующую информацию об обновлении OTA, также вы можете посмотреть информацию о модели, версии Android, номере версии.



Язык

Здесь можно выбрать язык системы.

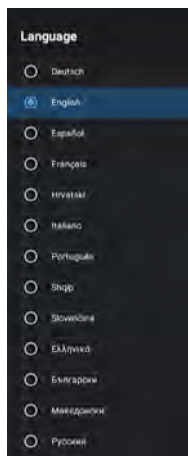

Дата и время

В этой части вы можете изменять дату и время, а также выбирать синхронизацию даты и времени с сетью.



Клавиатура

Пользователи могут выбирать ввод клавиатуры на основании личных предпочтений, также можно просматривать личный словарь.

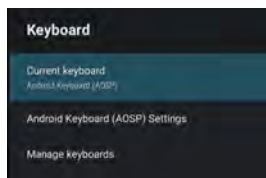

Информация о текущей телепередаче

- В режиме цифрового телевидения ЦТВ нажмите кнопку «INFO» на пульте ДУ, чтобы посмотреть подробную информацию о просматриваемой телепередаче.

Электронное расписание телепередач (телегид)

- В режиме цифрового телевидения ЦТВ нажмите кнопку «GUIDE» на пульте ДУ, чтобы открыть электронное расписание телепередач.

Обычно в левой части окна отображается программа телепередач на неделю, а в правой — список телеканалов и радиостанций. Также в окне отображается краткая информация о выбранной передаче. Нажимайте кнопку «MENU,» чтобы переходить по дням недели, телеканалам и радиостанциям.

Примечание: электронное расписание программ доступно, только если оно передается телеканалом.

Выбор звукового сопровождения

- В режиме цифрового телевидения ЦТВ нажмите кнопку «AUDIO» на пульте ДУ, чтобы выбрать язык звукового сопровождения.

Включение и выбор субтитров

- В режиме цифрового телевидения ЦТВ нажмите кнопку «SUBTITLE» на пульте ДУ, чтобы открыть список доступных субтитров (в зависимости от того, что предлагает телеканал). Кнопками ▲ / ▼ выберите нужные субтитры и нажмите кнопку «ОК», чтобы их активировать.

Видеозапись телепередач

- Для осуществления видеозаписи телепередач к телевизору должно быть подключено накопительное устройство USB.

ВНИМАНИЕ! Во время записи накопитель может быть подвергнут форматированию, поэтому не следует хранить на накопителях для видеозаписи важные файлы.

Функция TimeShift (сдвиг во времени)

- Данная функция позволяет Вам поставить на паузу телевизионную программу, а затем продолжить просмотр с того же места со сдвигом во времени. Для того чтобы запустить данную функцию, в режиме цифрового телевидения ЦТВ нажмите кнопку «REC» или «▶/II», телевизионная программа остановится на выбранном моменте. Нажмите кнопку «REC» или «▶/II» еще раз, чтобы продолжить просмотр со сдвигом во времени (продолжительность паузы зависит от настроек в файловой системе PVR). Нажмите кнопку «EXIT», чтобы выйти из просмотра со сдвигом во времени.

Примечание: работа функции TimeShift автоматически прервется при переключении программы, источника сигнала, а также при переходе устройства в режим ожидания.

ТЕЛЕГИД

Функция «Телегид» позволяет посмотреть, какие телепередачи будут показывать в ближайшие 7 дней. Коммерческие ТВ-сети предоставляют такие данные только для цифровых каналов.

Кроме того, ТВ-гид позволяет записывать Ваши любимые передачи и поддерживает функцию напоминаний для автоматического переключения каналов в заданное время, чтобы Вы не пропустили интересующие Вас передачи.

- Нажмите кнопку «Guide» на пульте ДУ, чтобы отобразить сведения о канале.
- Выбрав текущую программу, нажмите «OK», чтобы начать её просмотр.
- Выбрав программу, которая ещё не начала вещание, нажмите «OK», чтобы выбрать функцию PVR или «Напоминание».
- Нажмите «CH+/CH-», чтобы перелистать список каналов на страницу вверх/вниз.
- Нажмите красную кнопку для просмотра списка запланированных напоминаний и записей.
- Нажмите зелёную кнопку, чтобы выбрать цвета для обозначения разных жанров передач.
- Нажмите жёлтую кнопку для выбора программ за предыдущий день.

- Нажмите синюю кнопку для выбора программ на следующий день.

Примечания:

- Функция PVR доступна только для программ, которые ещё не были показаны.
- Для записи программы необходимо подключить USB-накопитель объёмом не менее 2 Гб.
- Телевизор записывает передачи даже в режиме ожидания.

ФУНКЦИЯ PVR

Функция PVR позволяет записывать цифровые телепередачи для их просмотра позднее. Эта функция доступна только для цифрового ТВ. Для использования функции PVR необходимо подключить USB-устройство к телевизору. Поддерживаемые форматы накопителя: NTFS, FAT32. При отсутствии накопителя функция PVR работать не будет.

- Чтобы запланировать запись, выберите программу для просмотра и нажмите «ОК».
- Чтобы быстро начать запись, нажмите кнопку «REC», чтобы включить функцию PVR.
- Выберите раздел, куда будет сохраняться запись. После проверки скорости USB-носителя начнётся запись программы.
- Если во время записи нажать кнопку «POWER», то телевизор перейдёт в режим ожидания, но запись не прервётся.

Примечания:

- Ёмкость USB-устройства должна быть не менее 2 Гб (для записи 15 минут HD-видео).
- Если скорость передачи данных USB-носителя слишком низкая, появится всплывающее уведомление. В этом случае Вы можете попробовать другой носитель.
- Функция PVR не поддерживает аналоговые каналы.
- Функция планирования записи недоступна при просмотре текущей транслируемой программы.
- Некоторые ТВ-станции могут запрещать запись.
- Функция PVR отключена для заблокированных и закодированных каналов.

Устройство ввода RGB-сигнала

Режим	Разрешение	Частота строк (кГц)	Частота кадров (Гц)
DOS	720x400	31,5	70
VGA	640x480	31,5	60
SVGA	800x600	37,9	60
XGA	1024x768	48,4	60
WXGA	1366x768	47,7	60

Устройство ввода HDMI-сигнала

Режим	Разрешение	Частота строк (кГц)	Частота кадров (Гц)
VGA	640 x 480	31,47	59,94
480i	720 x480i	15,73	59,94/60
576i	720 x 576i	15,63	50
480p	720 x480p	31,47	59,94/60
576p	720 x 576p	31,26	50
720p	1280 x 720p	37,50 44,96	50 59,94/60
1080i	1920 x 1080i	28,13 33,75	50 59,94/60
1080p	1920 x 1080p	56,25 67,5	50 59,94/60

Устройство составного ввода (YPbPr)

Режим	Разрешение	Частота строк (кГц)	Частота кадров (Гц)
480i	720 x480i	15,73	59,94/60
576i	720 x 576i	15,63	50
480p	720 x480p	31,47	59,94/60
576p	720 x 576p	31,26	50
720p	1280 x 720p	37,50 44,96	50 59,94/60
1080i	1920 x 1080i	28,13 33,75	50 59,94/60
1080p	1920 x 1080p	56,25 67,5	50 59,94/60

ВОЗМОЖНЫЕ НЕИСПРАВНОСТИ И СПОСОБЫ ИХ УСТРАНЕНИЯ

Если в процессе эксплуатации у вас возникли проблемы, ознакомьтесь с рекомендациями приведенными ниже. Если решить проблему самостоятельно не удается, обратитесь в сервисную службу.

Признаки	Способ устранения
Нет изображения, нет звука	<ul style="list-style-type: none"> • Проверьте подключение телевизора к сети • Проверьте соединение шнура и/или подключение других кабелей
Есть изображение, нет звука	<ul style="list-style-type: none"> • Проверьте уровень громкости • Проверьте, не нажата ли кнопка  • Проверьте подключения внешнего оборудования
Плохая цветность или нет цвета, хороший звук	<ul style="list-style-type: none"> • Проверьте в меню «ИЗОБРАЖЕНИЕ» (PICTURE) настройки цветности и контрастности
Размытое изображение, хороший звук	<ul style="list-style-type: none"> • Проверьте подключение антенны и ее направленность • Выполните точную настройку • Проверьте подключения внешнего оборудования • Сбои в работе станции ТВ вещания. Проверьте на других каналах
Изображение в виде «снега», плохой звук	<ul style="list-style-type: none"> • Проверьте подключение антенны и ее направленность • Сбои в работе станции ТВ вещания. Проверьте на других каналах
Импульсные помехи	<ul style="list-style-type: none"> • Проверьте целостность кабеля ТВ • Уберите от телевизора электрические устройства, создающие помехи
Плохой стереозвук	<ul style="list-style-type: none"> • Сбои в работе станции ТВ вещания. Попробуйте использовать режим моно.
Не работает пульт дистанционного управления	<ul style="list-style-type: none"> • Проверьте правильность установки батарей • Возможно, батареи разрядились. Замените их новыми • Удалите все препятствия между пультом ДУ и датчиком пульта • Убедитесь, что на датчик пульта ДУ не падает солнечный свет
На экране появляется сообщение «No Signal» (нет сигнала)	<ul style="list-style-type: none"> • Телевизор не может обнаружить сигнал на входе • Проверьте правильность и надежность подключения кабеля • Проверьте питание внешнего оборудования
На экране появляется сообщение «No Signal» (нет сигнала) или «Unsupported signal» (неподдерживаемый сигнал) (только в режиме RGB)	<ul style="list-style-type: none"> • Проверьте разрешение и частоту обновления экрана на ПК: они должны быть настроены для работы телевизора. Обратитесь к схеме рекомендованных входных сигналов RGB
Изображение находится не в центре экрана (только для режима ПК)	<ul style="list-style-type: none"> • Выполните настройку параметров «H-Offset» и «V-Offset» (положение по-горизонтالي и по-вертикали) в меню настроек (SETUP)

СВЕДЕНИЯ О СТАНДАРТЕ КАЧЕСТВА LCD ПАНЕЛЕЙ

Жидкокристаллический телевизор – это высокотехнологическое изделие. Экран телевизора содержит несколько миллионов тонкопленочных транзисторов, что обеспечивает идеальное и живое изображение. Иногда на экране телевизора могут появиться несколько неактивных пикселей в форме фиксированных точек синего, зеленого, красного, черного или белого цвета. Имейте в виду, что это не оказывает влияния на работоспособность телевизора и не является дефектом.

Все LCD панели телевизоров HARPER соответствуют классу II международного стандарта качества.

Международным стандартом определены 4 класса качества LCD в зависимости от количества дефектных пикселей. Большинство жидкокристаллических телевизоров и дисплеев ведущих мировых производителей соответствуют допуску класса II.

Классификация жидкокристаллических дисплеев в зависимости от числа дефектных элементов изображения приведена в таблице 1.

Международный стандарт различает 4 типа дефектных пикселей

Тип 1 – постоянно горящие пиксели (белые);

Тип 2 – постоянно негорящие пиксели (чёрные);

Тип 3 – пиксели с другими дефектами, включая дефекты субпикселей и ячеек RGB, составляющих пиксель. Это означает постоянно горящие красные, зеленые и синие пиксели;

Тип 4 – (группа дефектных пикселей) – несколько дефектных пикселей в квадрате 5x5 пикселей

Таблица 1. Допустимое число дефектных пикселей на миллион пикселей

Класс	ТИП-1	ТИП-2	ТИП-3	Число кластеров, содержащих более 1 дефекта типа 1 или типа 2	Число кластеров, содержащих более 1 дефекта типа 3
II	2	2	5	0	2

УХОД ЗА ТЕЛЕВИЗОРОМ

ЧИСТКА ЖИДКОКРИСТАЛЛИЧЕСКОГО ЭКРАНА

Запрещается прикасаться к экрану острыми предметами. Чтобы убрать с ЖК экрана пыль или отпечатки пальцев, протрите его чистой сухой мягкой тканью. В случае сильного загрязнения смочите ткань в воде комнатной температуры с добавлением небольшого количества средства для мытья посуды или смягчителя ткани, отожмите ткань почти досуха, затем протрите экран. Убедитесь, что на экране не осталась вода. Не включайте телевизор, пока влага не высохнет.

ЧИСТКА КОРПУСА ТЕЛЕВИЗОРА

Чистите внешнюю поверхность корпуса телевизора чистой сухой мягкой тканью без ворса, смоченной в воде комнатной температуры.

ВНИМАНИЕ:

В целях вашей личной безопасности обязательно отсоедините кабель питания от электросети перед осуществлением каких-либо операций по чистке и уходу. Запрещается использовать химические средства (бензолы, растворители или спирт) для чистки корпуса или экрана телевизора, т.к. они могут повредить его поверхность.

БЕЗОПАСНАЯ УТИЛИЗАЦИЯ



Ваше устройство спроектировано и изготовлено из высококачественных материалов и компонентов, которые можно утилизировать и использовать повторно.

Если товар имеет символ с зачеркнутым мусорным ящиком на колесах, это означает, что товар соответствует Европейской директиве 2002/96/ЕС.

Ознакомьтесь с местной системой раздельного сбора электрических и электронных товаров. Соблюдайте местные правила.

Утилизируйте старые устройства отдельно от бытовых отходов. Правильная утилизация вашего товара позволит предотвратить возможные отрицательные последствия для окружающей среды и здоровья людей.

ПРИМЕЧАНИЕ. В связи с постоянным совершенствованием характеристик изделия производитель оставляет за собой право на внесение изменений в конструкцию, дизайн, комплектацию и технические характеристики прибора без предварительного уведомления

43F690TS

- Диагональ экрана 43” (108 см)
- Системы цветности аналогового ТВ: SECAM, PAL
- Системы цветности для AV: PAL, NTSC
- Цифровой тюнер DVB-T/T2/C
- SMART TV
- Wi-Fi
- Декодеры стереозвука NICAM, A2, AC3
- Формат изображения: 16:9
- Разрешение экрана 1920x1080
- Динамический контраст 90000:1
- Яркость 250 кд/м²
- Угол обзора (гор/верт) 178°/178°
- Цифровой 3D фильтр
- Количество цветов 16,7 млн.
- Время отклика 8 мс
- Меню на русском, английском языках
- Телетекст
- Аудио 2 x 8 Вт

Входы/выходы:

- Антенный вход
- Компонентный вход
- Композитный видео/аудио вход
- **COAXIAL**
- Аудиовыход 3,5 мм
- 3xHDMI
- 2xUSB
- CI слот
- LAN

Питание:

- Напряжение 100-240 В ~ 50/60 Гц
- Макс. потребляемая мощность 74 Вт
- Потребляемая мощность в режиме ожидания – 0,5 Вт
- Удельная мощность рабочего режима: 0.13 Вт/кв.см
- Потребляемая мощность в выключенном режиме: 0 Вт

Размеры с подставкой:
973 x 607 x 196 мм

Размеры без подставки:
973 x 566 x 87 мм

Вес: 6.3 кг

VESA: 200x200

Сделано в Беларуси

Изготовитель: Производственное унитарное предприятие «ЗЭБТ Горизонт»

Республика Беларусь, 220014, г. Минск, пер. С. Ковалевской, 62, к. 16

Импортер в Российской Федерации: Закрытое акционерное общество «Горизонт-Союз»

Адрес: 125466, г. Москва, ул. Соколово-Мещерская, д. 29

Тел./факс: +7 495 926 9330

E-mail: horizont@horizont.tv

Телевизор соответствует требованиям технических условий

ТУ РБ 100085149.176-2004, по условиям безопасности в эксплуатации

Соответствует требованиям защиты класса II по ГОСТ IEC 60065-2013.

Условия эксплуатации:

- Рабочая температура от +5 до +40°C;
- Относительная влажность не более 80% (при температуре 25°C);
- Атмосферное давление от 86 до 106 кПа (от 650 до 800 мм рт.ст.).

Условия хранения:

- Температура от -15°C до +40°C;
- Относительная влажность не более 80% (при температуре 25°C).



HARPER

LED ТЕЛЕВИЗОР
43F690TS

Срок службы изделия – 2 года. Гарантийный срок – 1 год.

Гарантийное обслуживание осуществляется согласно прилагаемому гарантийному талону.

Гарантийный талон и руководство по эксплуатации являются неотъемлемыми частями данного изделия.

Дополнительную информацию о товаре и данные авторизованного сервисного центра вы можете узнать на сайте www.harper.ru

www.harper.ru

01/09/2020



TM.by
ONLINE STORE

<https://tm.by>
Интернет-магазин