

РУКОВОДСТВО ПО ЭКСПЛУАТАЦИИ

FUNAI

Future and air

МОБИЛЬНЫЙ
КОНДИЦИОНЕР

ORCHID



MAC-OR25COF10

EAC

TM.by
ONLINE STORE

<https://tm.by>
Интернет-магазин

Уважаемый покупатель! Поздравляем Вас с покупкой и благодарим за удачный выбор мобильного кондиционера воздуха марки FUNAI. Перед началом эксплуатации прибора просим вас внимательно ознакомиться с руководством по эксплуатации.



ОСТОРОЖНО!



ПРЕДУПРЕЖДЕНИЕ
Данное устройство
заполнено
хладагентом R290

Специальная информация об устройствах с хладагентом R290. Внимательно прочтите все предупреждения.

- Не используйте хладагент, отличный от указанного (R290) для дозаправки или перезаправки изделия. В противном случае в контуре охлаждения может образоваться недопустимо высокое давление, что может привести к неисправности или взрыву изделия.
- Устройство должно быть размещено в месте без каких-либо постоянных источников возгорания (например, открытого огня, работающих газовых или электрических приборов).
- Прибор следует хранить таким образом, чтобы исключить механическое повреждение. Не прокалывать и не сжигать.
- Устройство должно устанавливаться, использоваться и храниться на площади более 6 м².
- R290 — это газообразный хладагент, не имеющий цвета и запаха, соответствующий европейским директивам по охране окружающей среды. Не прокалывайте какие-либо части контура хладагента.
- Не закрывайте вентиляционные отверстия в помещении.
- Если прибор установлен, эксплуатируется или хранится в непрветриваемом помещении, помещение должно быть спроектировано таким образом, чтобы предотвратить накопление утечек хладагента.
- Не используйте средства для ускорения процесса размораживания или очистки, кроме рекомендованных производителем.
- Любое лицо, осуществляющее работы с контуром хладагента или его вскрытие, должно иметь действительное удостоверение, выданное уполномоченным аттестационным органом, которое подтверждает компетенцию такого лица по безопасной работе с ВХА и в соответствии с принятыми в промышленности требованиями к аттестации.
- Обслуживание должно выполняться только согласно рекомендациям изготовителя. Техобслуживание и ремонт, которые требуют помощи со стороны другого квалифицированного персонала, должны выполняться под руководством лица, имеющего право работы с огнеопасными хладагентами.



ВНИМАНИЕ!

Требования, несоблюдение которых может привести к тяжелой травме или серьезному повреждению оборудования.

Используемые знаки безопасности на упаковке



ПРЕДУПРЕЖДЕНИЕ

Этот символ показывает, что в данном приборе используется легковоспламеняющийся хладагент. Если хладагент протекает и подвергается воздействию внешнего источника возгорания, существует риск возгорания.



ВНИМАНИЕ

Этот символ указывает на то, что обслуживающий персонал должен обращаться с этим оборудованием со ссылкой на руководство по установке.



ВНИМАНИЕ

Этот символ означает, что следует внимательно прочитать руководство по эксплуатации.



ВНИМАНИЕ

Этот символ показывает, что доступна такая информация, как руководство по эксплуатации или инструкция по установке.

СОДЕРЖАНИЕ

1. ПРАВИЛА БЕЗОПАСНОСТИ	4
2. НАЗНАЧЕНИЕ	4
3. УСТРОЙСТВО ПРИБОРА	5
4. УПРАВЛЕНИЕ ПРИБОРОМ.	6
5. УСЛОВИЯ ЭКСПЛУАТАЦИИ.	9
6. УСТАНОВКА	10
7. САМОДИАГНОСТИКА	13
8. ДРЕНАЖНАЯ СИСТЕМА	13
9. ТЕХНИЧЕСКИЕ ХАРАКТЕРИСТИКИ	15
10. УХОД И ОБСЛУЖИВАНИЕ	16
11. ПОИСК И УСТРАНЕНИЕ НЕИСПРАВНОСТЕЙ.	17
12. ТРАНСПОРТИРОВКА И ХРАНЕНИЕ	18
13. КОМПЛЕКТАЦИЯ	18
14. СРОК ЭКСПЛУАТАЦИИ	18
15. ПРАВИЛА УТИЛИЗАЦИИ	18
16. ДАТА ИЗГОТОВЛЕНИЯ	19
17. СЕРТИФИКАЦИЯ ПРОДУКЦИИ	19
ГАРАНТИЙНЫЙ ТАЛОН	21

1 ПРАВИЛА БЕЗОПАСНОСТИ

- Не подключайте кондиционер к неисправной розетке. Не пользуйтесь переходниками и удлинителями.
- Не устанавливайте кондиционер в следующих местах:
 - Вблизи источников открытого пламени.
 - В местах, где возможно попадание брызг воды или других жидкостей на кондиционер.
 - В местах воздействия прямых солнечных лучей.
 - Вблизи ванных, душевых комнат и плавательных бассейнов.
- Не засовывайте посторонние предметы в воздухозаборные и выпускные решетки кондиционера. Это опасно, так как вентилятор вращается с высокой скоростью.
- Для обеспечения надежной работы кондиционера не наклоняйте его.
- Прежде чем приступить к чистке кондиционера, извлеките вилку из розетки.
- Перед перемещением или обслуживанием кондиционера всегда отключайте его от сети питания.
- Во избежание перегрева не закрывайте работающий кондиционер.
- Кондиционер должен быть установлен с соблюдением соответствующих местных норм и правил эксплуатации электрических сетей.
- Не позволяйте детям играть с кондиционером.
- Кондиционер не предназначен для использования лицами (включая детей) с ограниченными физическими способностями, недостатком опыта и знаний, пока они не получили инструкцию по использованию данного кондиционера от человека, который отвечает за их безопасность.
- Дети не осознают опасности, которая может возникнуть при использовании электроприборов. Поэтому не разрешайте им использовать или играть прибором без вашего присмотра. Не оставляйте шнур питания в зоне досягаемости для детей, даже если электроприбор выключен.
- Храните упаковочные материалы (картон, пластик и т.д.) в недоступном для детей месте, поскольку они могут представлять опасность для детей.

ПРИМЕЧАНИЕ

1. Любые операции по установке или ремонту кондиционера должен осуществлять квалифицированный специалист.
2. В случае каких-либо повреждений, пожалуйста, отключите электропитание и обратитесь в авторизованный сервисный центр.
3. Кондиционер должен быть правильно заземлен.

2 НАЗНАЧЕНИЕ

Прибор предназначен для охлаждения, осушения и вентиляции воздуха в бытовых помещениях.

3 УСТРОЙСТВО ПРИБОРА

1. Панель управления
2. Ручки для перемещения прибора (с обеих сторон)
3. Транспортные колеса
4. Решетка выхода воздуха
- 5, 7. Фильтр
6. Решетка выхода горячего воздуха
8. Шнур электропитания
9. Держатель для шнура электропитания
- 10, 11. Отверстия для выхода конденсата
12. Приемник дистанционного управления



Рис. 1

Все изображения в данной инструкции представлены исключительно в ознакомительных целях. Реальный вид прибора и деталей может отличаться от указанных на изображении. Перед использованием убедитесь, что все комплектующие извлечены из заводской упаковки.

Изображение	Название	Количество
	Впускное сопло Гибкий воздуховод Выбросное сопло	1 комплект
	Монтажная пластина (кронштейн) для окна	1 шт.
	Пульт ДУ*	1 шт.
	Дренажный шланг	1 шт.

* Внешний вид кнопок пульта ДУ может отличаться от указанных на изображении.

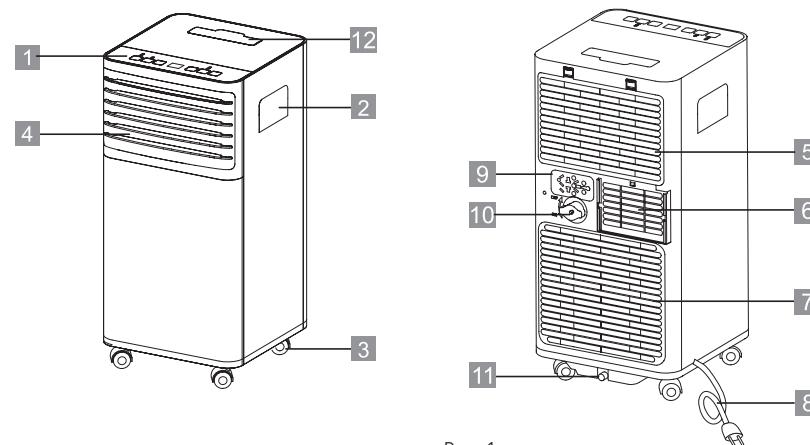
ПАНЕЛЬ УПРАВЛЕНИЯ



Рис. 2

- | | |
|---|---|
| 1. Кнопка включения/выключения прибора | 6. Кнопка выбора режима работы (охлаждение, осушение, вентиляция) |
| 2. Кнопка установки таймера | 7. Индикатор таймера |
| 3. Кнопка выбора скорости вращения вентилятора (высокая/низкая) | 8. Индикатор режима вентиляции |
| 4. Кнопка увеличения температуры (на 1 °C) | 9. Индикатор режима осушения |
| 5. Кнопка уменьшения температуры (на 1 °C) | 10. Индикатор режима охлаждения |

ПУЛЬТ ДИСТАНЦИОННОГО УПРАВЛЕНИЯ

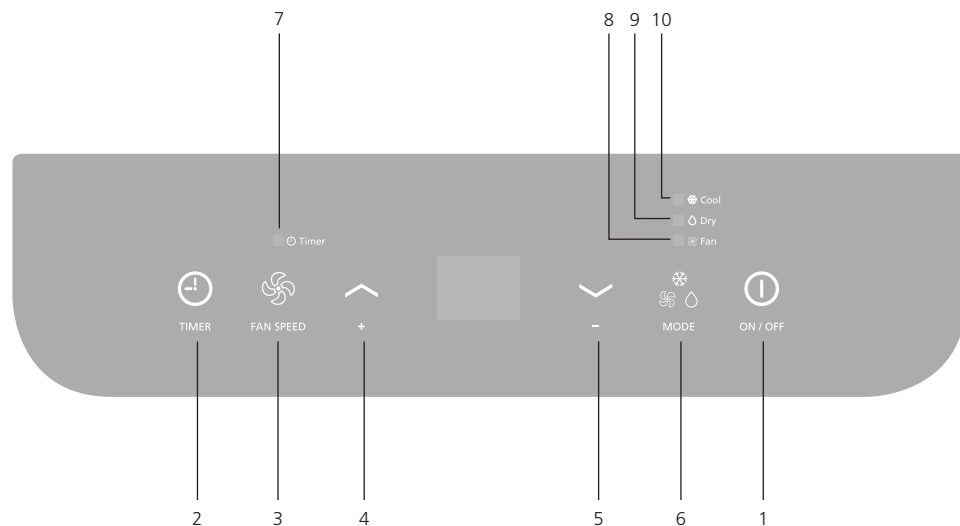

Рис. 3

- | | |
|---|--|
| 1. Кнопка включения/выключения прибора | 6. Кнопка установки таймера для автоматического включения/выключения прибора |
| 2. Кнопка выбора режима работы (охлаждение, осушение, вентиляция) | 7. Кнопка установки ночного режима |
| 3. Кнопка увеличения температуры (на 1°C) | 8. Кнопка выбора скорости вращения вентилятора (высокая/низкая) |
| 4. Кнопка уменьшения температуры (на 1°C) | 9. Кнопка переключения единиц измерения температуры Цельсий/Фаренгейт |
| 5. Кнопка управления жалюзи | |



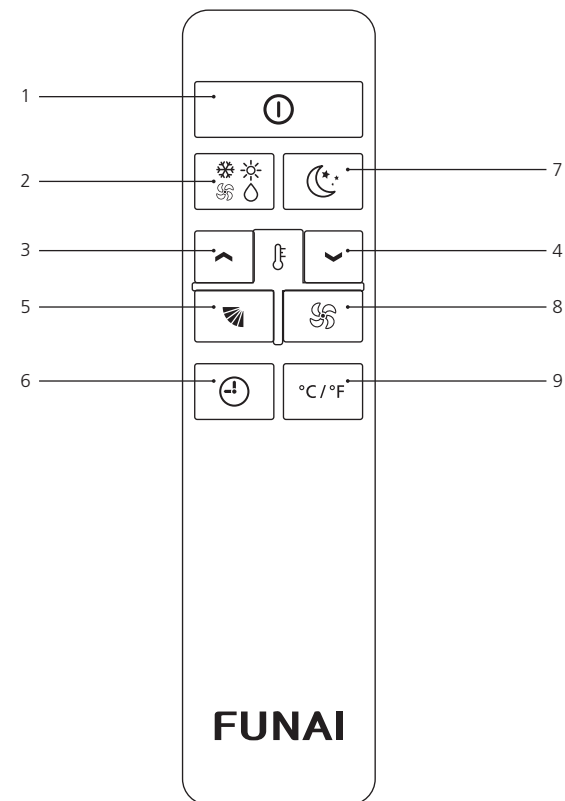

ЭКСПЛУАТАЦИЯ ПΡΙΒΟΡА

Вставьте вилку в розетку. Нажмите кнопку включения прибора ①. Кондиционер будет работать в том режиме, в котором работал перед отключением.

РЕЖИМ ОХЛАЖДЕНИЯ

Оптимально использовать в том случае, когда нужно охладить и осушить помещение.

Для установки режима:

1. Нажимайте кнопку выбора режима  до тех пор, пока не загорится индикатор  Cool
2. Нажимайте кнопки увеличения  и уменьшения  до тех пор, пока на дисплее не отобразится нужная температура. 

3. Нажимая кнопку «FAN SPEED» , установите необходимую скорость вращения вентилятора. Выбранная скорость отображается на дисплее: F2 — высокая скорость
F1 — низкая скорость

Каждая скорость использования имеет свои особенности:

Высокая скорость вращения вентилятора →

Нужная температура достигается как можно быстрее

Низкая скорость вращения вентилятора →

Прибор работает с низким уровнем шума



Для летнего периода рекомендуется выставлять температуру от 24 до 27 °С. Не рекомендуется устанавливать температуру значительно ниже уличной. Это может привести к повышенному расходу электроэнергии.

РЕЖИМ ОСУШЕНИЯ

Идеально подходит для уменьшения уровня влажности в помещении (весной, осенью, влажные, сырые помещения, периоды повышенной влажности и т.д.).

Перед включением режима осушения прибор необходимо подготовить так же, как и перед включением режима охлаждения: подключить воздухопровод для отвода горячего воздуха наружу.

Для установки режима осушения:



Нажимайте кнопку выбора режима  до тех пор, пока не загорится индикатор  Dry. На экране появится значок «»

В этом режиме скорость вращения вентилятора устанавливается автоматически. По умолчанию установле-

на низкая скорость вращения вентилятора. В данном режиме может потребоваться слив дренажа. Пожалуйста, обратитесь к разделу «ДРЕНАЖНАЯ СИСТЕМА».

РЕЖИМ ВЕНТИЛЯЦИИ

В этом режиме шланг должен быть отсоединен от прибора. Для включения режима вентиляции:

1. Нажимайте кнопку выбора режима  до тех пор, пока не загорится индикатор  Fan.
2. Выберите необходимую скорость вентилятора с помощью нажатия клавиши .

Доступны 2 скорости вращения: высокая и низкая. Обозначение на дисплее **F2** и **F1**.



УСТАНОВКА ТАЙМЕРА

Вы можете устанавливать таймер как на включение, так и на отключение прибора. Оптимизируя время работы прибора, вы сможете значительно сократить расходы на электроэнергию.

УСТАНОВКА ТАЙМЕРА НА ВКЛЮЧЕНИЕ:

1. Включите прибор, выберите нужный режим работы. К примеру, охлаждение, температура 24 °С, высокая скорость вращения вентилятора. Выключите прибор.
2. Нажимайте кнопку «Таймер» , на дисплее появятся значения времени (1–24 ч).
3. Нажимайте кнопку несколько раз, до тех пор, пока не будет достигнуто нужное вам значение времени. Подождите около 5 секунд, таймер активизируется и соответствующий значок загорится на панели.

УСТАНОВКА ТАЙМЕРА НА ВЫКЛЮЧЕНИЕ:

1. Во время работы прибора нажмите кнопку «Таймер» , на дисплее появятся значения времени (1–24 ч).
2. Нажимайте кнопку несколько раз, до тех пор, пока не будет достигнуто нужное вам значение времени. Подождите около 5 секунд, таймер активизируется и соответствующий значок загорится на панели.
3. Для отмены режима нажмите кнопку «Таймер»  еще раз, режим будет отключен, далее значок «Таймер» исчезнет с экрана.

ПРИМЕЧАНИЕ

Режим обогрева, обозначенный на пульте управления, в данной модели не активен.

Никогда не выключайте кондиционер, просто отсоединив от электросети. Выключайте прибор нажатием кнопки выключения, затем подождите несколько минут перед тем, как отсоединить кабель от сети.

НОЧНОЙ РЕЖИМ

Функция используется для комфортной работы в ночное время.

Для установки ночного режима:

1. Выберите режим охлаждения как указано выше в п. «Режим охлаждения».
2. Нажимайте кнопку .

Прибор начнет работать в режиме охлаждения. Когда вы используете ночной режим, яркость экрана снижена, а скорость вращения вентилятора низкая. В данном режиме установленная температура повысится на 1 °С через 1 час, и еще на 1 °С через последующий 1 час. Эта новая температура будет поддерживаться в течение следующих 6 часов. Данная функция не доступна для режима вентиляции.

УСТАНОВКА ЖАЛЮЗИ

ВАЖНО! В приборе отсутствует автоматическая регулировка жалюзи.

Используйте эту функцию для регулировки потока воздуха (вверх/вниз). Установите ламель жалюзи вручную в необходимое положение.

УСТАНОВКА И ЗАМЕНА ЭЛЕМЕНТОВ ПИТАНИЯ

Пульт управления питается от двух батареек, которые находятся сзади под крышкой на задней стороне пульта.

Снимите крышку пульта управления. Вставьте две батареи R03 «AAA» 1,5 В согласно полярности. Закройте крышку.

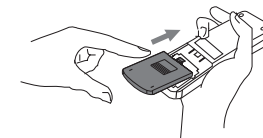

5 УСЛОВИЯ ЭКСПЛУАТАЦИИ

Рабочие температуры

Режим	Температура в комнате
Охлаждение	18–35 °С

Рекомендации по установке

Для максимальной эффективности работы кондиционера соблюдайте следующие рекомендации:

1. Закройте окна и двери проветриваемого помещения (кроме неподвижной установки с отверстиями в стене, в этом случае для корректной работы оставьте приоткрытыми дверь или окно).
2. Не используйте кондиционер в очень влажных помещениях (в душевой и т.п.).
3. Не используйте кондиционер на улице.
4. Оберегайте кондиционер от прямых солнечных лучей (при его работе задерживайте шторы и жалюзи).
5. Для эффективной работы прибора соблюдайте свободное расстояние минимум 45 см от передней, задней и боковой панелей прибора.



Рис. 4



Рис. 5

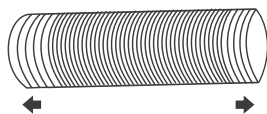

Рис. 6

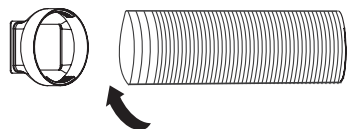

Рис. 7

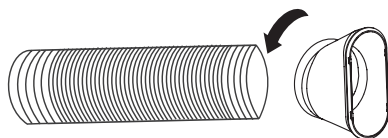

Рис. 8

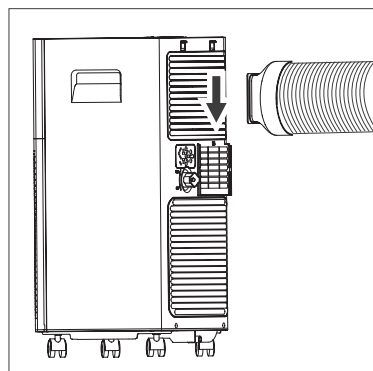

Рис. 9

Порядок установки

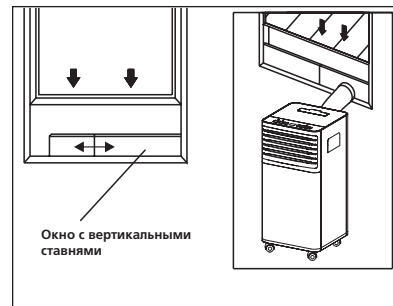
1. Распрямите гибкий воздуховод, установите выпускное и выбросные сопла (рис. 4-6).
2. Подключите шланг-воздуховод к прибору (рис. 7).
3. Поместите прибор рядом с окном. Отрегулируйте длину шланга.
4. Убедитесь, что шланг не загнут.
5. Поместите шланг в окно одним из следующих способов:
 - a. Слегка приоткройте окно и установите выбросное сопло.
 - b. Поместите кронштейн на подоконник, закрепите его с помощью штифта, затем опустите окно. Вставьте выпускное сопло в слот кронштейна, после этого подсоедините шланг к кондиционеру. Следуйте изображению на рис. 8 для окна с вертикальными ставнями, и изображению на рис. 9 для окна с горизонтальными ставнями.

ПРИМЕЧАНИЕ

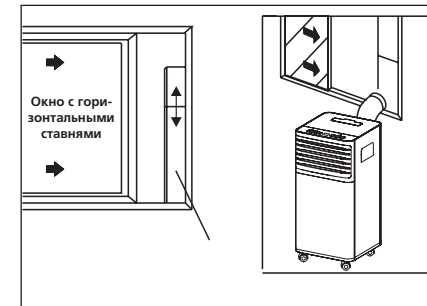
При необходимости обрезать кронштейн. Делать это необходимо со стороны, противоположной отверстию, согласно рисунку ниже. Никогда не обрезайте кронштейн со стороны отверстия.

Кронштейн был спроектирован для окон стандартного размера с вертикальными или горизонтальными ставнями, однако при необходимости вы можете обрезать его до необходимой длины (см. Рис. 10).

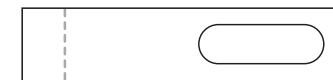

Отрезайте со стороны, противоположной отверстию

Рис. 10

Установка оконного кронштейна

Составные части кронштейна (см. Рис. 11):

- A — Панель
- B — Панель с 1 отверстием

1. Соедините панели A и B, согласно Рис. 11, отрегулируйте в соответствии с шириной окна. После этого убедитесь, что между кронштейном и окном нет зазоров.
2. Закрепите оконный кронштейн.



Рис. 11

Расположение прибора

Для безопасной и эффективной работы прибора рекомендуется устанавливать его в помещении согласно следующим рекомендациям:

1. Установите прибор в месте, защищенном от сильной вибрации и шума. В целях безопасности, разместите его на гладкой, ровной поверхности, достаточно прочной для того чтобы выдержать его вес.
2. Прибор оснащен колесиками, но перемещать его также рекомендуется только по гладкой, ровной поверхности. Соблюдайте осторожность при перемещении кондиционера по ковровым покрытиям, ковровину, деревянному и паркетному полу. Не размещайте кондиционер на других объектах, кроме пола, и не перемещайте его по поверхности других объектов.
3. Не размещайте какие-либо объекты в качестве препятствий у воздухозаборных или выпускных решеток кондиционера.
4. Для эффективной работы прибора соблюдайте свободное расстояние 45 см от стенок прибора (см. рис. 12);
5. При подсоединении шланга-воздуховода и изменении его длины не допускайте провисаний и изгибов (см. рис. 13).

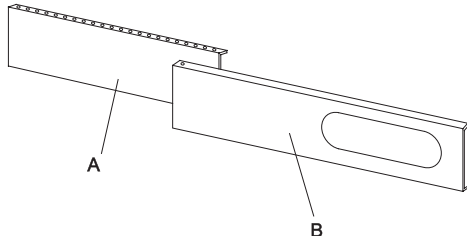

Рис. 12



Рис. 13

4. Второй слайдер может не поставляться
5. Может не поставляться

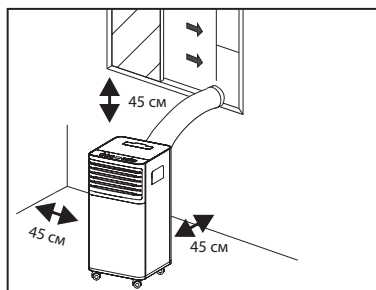
7 САМОДИАГНОСТИКА

Кондиционер оснащен системой самодиагностики для определения характера и количества неисправностей. При появлении на дисплее сообщения об ошибке воспользуйтесь таблицей ниже для его расшифровки:

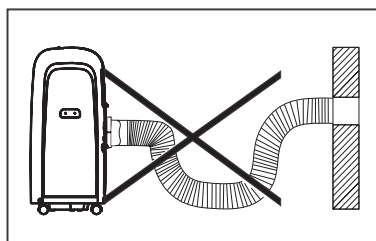
Код ошибки	Обозначение
PF	отказ датчика (датчик поврежден) Обратитесь в авторизованный сервисный центр
FL	резервуар переполнен Опорожните резервуар согласно инструкциям раздела «Дренажная система»

8 ДРЕНАЖНАЯ СИСТЕМА

Кондиционер оборудован системой испарения конденсата. Резервуар с водой не заполняется полностью. Слив воды необходим только в конце сезона.

ПРИМЕЧАНИЕ

Прибор оснащен защитным устройством для предотвращения утечки воды. Если бак для воды заполнен, кондиционер будет остановлен, а на панели управления отобразится код ошибки (см. раздел «Самодиагностика»). Компрессор и вентилятор прибора не будут работать, пока бак не будет осушен.

Ручной дренаж

Когда резервуар заполнен, прибор останавливает работу, а на дисплее появляется символ FL («Full tank») (см. также раздел «Самодиагностика»).

Осушите резервуар для конденсата в соответствии с алгоритмом действий ниже (см. рис. 14):

1. Отключите прибор от сети электропитания.
2. Вытащите сливную пробку.
3. Осушите резервуар, слив воду в поддон (не поставляется в комплекте) или другую емкость.
4. По окончании слива крепко закрутите пробку.
5. Включите прибор в сеть электропитания.



Рис. 14

Непрерывный дренаж

1. Отключите прибор от сети электропитания;
2. Вытащите сливную пробку. Из пробки могут стечь капли воды, поэтому рекомендуется использовать поддон.
3. Подсоедините к сливному отверстию шланг диаметром 1/2'' (не поставляется в комплекте), как указано на рисунке 15.
4. Проводите слив до полного опустошения резервуара.
5. По окончании дренажа закрутите сливную пробку обратно и включите прибор в сеть электропитания.

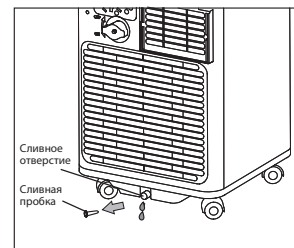

Рис. 15

ПРИМЕЧАНИЕ

Убедитесь в том, что высота дренажного шланга или любой его части не находится выше уровня сливного отверстия кондиционера (см. рис. 16). В этом случае полностью опорожнить резервуар для конденсата не удастся.

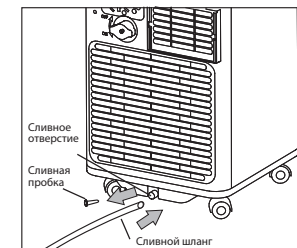

Рис. 16

Промежуточный дренаж

Когда кондиционер работает в режиме осушения, вы можете выбрать способ дренажа. Ниже описан способ дренажа через промежуточное сливное отверстие, находящееся в середине корпуса прибора:

1. Отключите прибор от сети электропитания.
2. Вытащите сливную пробку, как указано на рис. (17). Из пробки могут стечь капли воды, поэтому рекомендуется использовать поддон (не поставляется в комплекте).
3. Подсоедините к сливному отверстию шланг диаметром $\frac{1}{2}$ " (не поставляется в комплекте), как указано на изображении ниже.
4. Проводите слив до полного опустошения резервуара.
5. По окончании дренажа закрутите сливную пробку обратно и включите прибор в сеть электропитания.

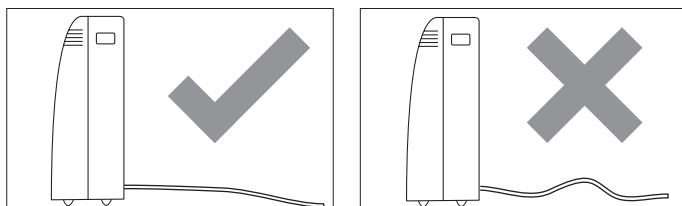

Рис. 17

9 ТЕХНИЧЕСКИЕ ХАРАКТЕРИСТИКИ

Серия	ORCHID
Параметр / модель	MAC-OR25COF10
Электропитание, В/Гц/Ф	220-240/50/1
Холодопроизводительность, кВт	2,25
Номинальный ток (охлаждение), А	3,4
Номинальная мощность (охлаждение), Вт	788
Класс энергоэффективности (охлаждение)	A
Расход воздуха, м ³ /ч	260
Осушение, л/ч	1,54
Уровень шума (мин./макс.), дБ(А)	47/51
Тип хладагента / Вес, кг	R290 / 0,12
Степень защиты	IPX0
Класс электробезопасности	I класс
Размеры прибора (ШхВхГ), мм	320x670x320
Размеры упаковки (ШхВхГ), мм	384x867x351
Вес нетто, кг	23,2

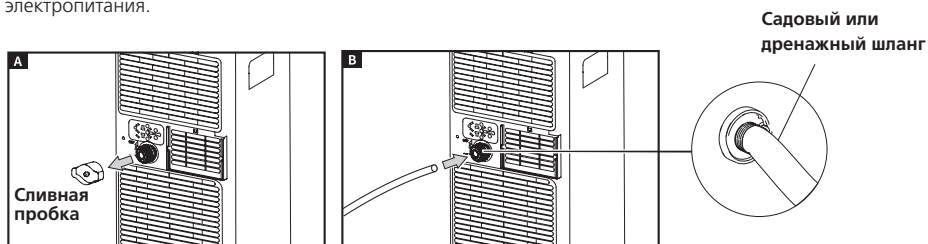

Воздушный фильтр

Если кондиционер работает в сильно запыленном помещении, чистку фильтра следует проводить каждые две недели.

Для очистки фильтров следуйте инструкциям ниже:

1. Откройте крышку воздухозаборной решетки и извлеките фильтры согласно рис. 18.
2. Аккуратно прочистите фильтры с помощью пылесоса. Если загрязнение слишком сильное, опустите фильтр в теплую воду с мягким моющим средством (температура воды не выше 40 °C), прополощите его и просушите. При необходимости повторите операцию несколько раз. При просушке не подвергайте фильтр воздействию прямых солнечных лучей.
3. Аккуратно вставьте фильтр в отведенный для него отсек, закройте воздушную решетку.



Рис. 18

⚠ ВНИМАНИЕ!

ВНИМАНИЕ! Во время установки или извлечения фильтра не прикасайтесь к металлическим деталям кондиционера. Это может привести к травме.

Очистка корпуса кондиционера

Наружную поверхность кондиционера протирайте тканевой салфеткой, смоченной в нейтральном растворе. Остатки влаги удаляйте сухой салфеткой.

Обслуживание перед концом сезона

Чтобы полностью очистить внутренний контур от воды, снимите нижнюю крышку для слива конденсата, как описано в разделе «ДРЕНАЖНАЯ СИСТЕМА». Слейте всю оставшуюся воду в таз. Когда вся вода будет слита, установите крышку на место. Извлеките и очистите фильтр, тщательно высушите, прежде чем поставить его обратно.

Во избежание получения травм и повреждения прибора, соблюдайте следующие рекомендации:

1. Перед началом чистки отключите прибор от сети электропитания.
2. Не используйте бензин, спирты, растворители и другие химические вещества (в т.ч. абразивные) для очистки прибора.
3. При очистке не лейте воду из крана или шланга непосредственно на прибор.
4. Не используйте кондиционер, если шнур электропитания поврежден.

По поводу замены поврежденного кабеля электропитания обращайтесь в авторизованный сервисный центр.

Неисправность	Причина	Способ устранения
Кондиционер не работает	1. Нажата кнопка Выкл 2. Нет электропитания 3. Мигает индикатор заполнения емкости	1. Нажать кнопку Вкл 2. Восстановите электропитание 3. Слейте воду из бака
Холодопроизводительность кондиционера недостаточна	1. Фильтр загрязнен 2. Очень большое помещение. Открыты двери или окна 3. В комнате есть источник тепла 4. Воздуховод для выброса горячего воздуха не подсоединен или заблокирован.	1. Очистите фильтр 2. Закройте окна и двери 3. Удалите источник тепла из комнаты 4. Подсоедините или очистите шланг для выброса горячего воздуха
Вода	1. Кондиционер не установлен вертикально 2. Слив заблокирован	1. Установите кондиционер вертикально 2. Проверьте слив, прочистите его
Шум	1. Кондиционер установлен неверно 2. Забит фильтр 3. Звук, который издает хладагент во время движения по трубкам	1. Установите кондиционер на ровную горизонтальную поверхность 2. Очистите фильтр 3. Это нормальное явление
Появление запаха	Кондиционер поглощает запах исходящий от стен и мебели, а затем возвращает его в помещение.	Очистите фильтр в соответствии с рекомендациями пункта «Очистка фильтров» раздела «Уход и обслуживание»
Кондиционер не работает примерно три минуты после перезапуска	Внутреннее устройство безопасности компрессора предотвращает перезапуск до истечения трех минут с момента последнего отключения	Это временная задержка, кондиционер заработает через 3 минуты.
На дисплее появится код ошибки: PF / FL	Устройство имеет встроенную систему самодиагностики	см. п. Самодиагностика

12 ТРАНСПОРТИРОВКА И ХРАНЕНИЕ

Прибор должен храниться в упаковке изготовителя в закрытом помещении при температуре от + 4 до + 40 °С и относительной влажности до 85 % при температуре +25 °С. Транспортирование и хранение прибора должно соответствовать указаниям манипуляционных знаков на упаковке.

13 КОМПЛЕКТАЦИЯ

1. Мобильный кондиционер воздуха
2. Пульт дистанционного управления
3. Гибкий воздуховод
4. Впускное сопло
5. Выбросное сопло
6. Дренажный шланг
7. Монтажная пластина (кронштейн) для окна
8. Руководство по эксплуатации и гарантийный талон

14 СРОК ЭКСПЛУАТАЦИИ

Срок эксплуатации прибора составляет 10 лет при условии соблюдения соответствующих правил по установке и эксплуатации.

15 ПРАВИЛА УТИЛИЗАЦИИ

По истечению срока службы прибор должен подвергаться утилизации в соответствии с нормами, правилами и способами, действующими в месте утилизации. Не выбрасывайте прибор вместе с бытовыми отходами. По истечении срока службы прибора, сдавайте его в пункт сбора для утилизации, если это предусмотрено нормами и правилами вашего региона. Это поможет избежать возможных последствий на окружающую среду и здоровье человека, а также будет способствовать повторному использованию компонентов изделия. Информацию о том, где и как можно утилизировать прибор, можно получить от местных органов власти.



16 ДАТА ИЗГОТОВЛЕНИЯ

Дата изготовления указана на приборе.

17 СЕРТИФИКАЦИЯ ПРОДУКЦИИ

Товар сертифицирован на территории Таможенного союза.

Товар соответствует требованиям:

ТР ТС 004/2011 «О безопасности низковольтного оборудования».

ТР ТС 020/2011 «Электромагнитная совместимость технических средств».

ТР ЕАЭС 037/2016 «Об ограничении применения опасных веществ в изделиях электротехники и радиоэлектроники».

Изготовитель: "TCL Delonghi Home Appliances (Zhongshan) Co. Ltd.", Shenghui North Industrial District, Nantou Town 528427, China.

«ТСП Делонги Хоум Эпплайнсиз (Чжуншань) Ко. Лтд». Шэнхуэй Норт Индастриэл Дистрикт, Наньтоу Таун 528427, Китай.

Импортер в РФ и уполномоченная организация:

ООО «Компания БИС».Россия, 119180, г. Москва, ул. Б. Полянка, д. 2, стр. 2, пом./комн. 1/8.

Тел.: +7 (495) 150-50-05. E-mail: climate@breez.ru

Сделано в Китае.



Поздравляем вас с приобретением техники отличного качества!

Убедительно просим вас во избежание недоразумений до установки/эксплуатации изделия внимательно изучить его инструкцию по эксплуатации.

В конструкцию, комплектацию или технологию изготовления изделия, с целью улучшения его технических характеристик, могут быть внесены изменения. Такие изменения вносятся без предварительного уведомления Покупателя и не влекут обязательств по изменению/улучшению ранее выпущенных изделий.

Внешний вид и комплектность изделия

Тщательно проверьте внешний вид изделия и его комплектность, все претензии по внешнему виду и комплектности предъявляйте Продавцу при покупке изделия.

Гарантийный срок

Гарантийный срок составляет **36 месяцев** с момента продажи Изделия.

Гарантийное обслуживание производится в соответствии с гарантийными обязательствами, перечисленными в настоящем документе.

Гарантийное обслуживание

Гарантийное обслуживание купленного вами прибора осуществляется через Продавца, монтажную организацию, проводившую установку прибора, специализированные сервисные центры.

В случае, если возникли поломки или проблемы при эксплуатации оборудования, Вы можете обратиться в Единую справочную службу климатического оборудования FUNAI:

- позвонить по телефону (звонок бесплатный): **8 (800) 333-22-61**;
- заполнить форму обращения на сайте www.funai-air.ru;
- написать письмо на электронную почту: service@funai-air.ru

По вопросам качества работы авторизованных сервисных центров обращайтесь по электронной почте: service@funai-air.ru

Внимание!

Монтаж и подключение оборудования (в тех случаях, где это требуется согласно Руководству пользователя) должны производиться сертифицированной компанией — установщиком.

Оборудование лишается гарантии Изготовителя в случае, если монтажные, пуско-наладочные, ремонтные или профилактические работы были выполнены не сертифицированной организацией/лицом.

Дополнительную информацию по продукту, его эксплуатации и обслуживанию вы можете получить у вашего Продавца или на сайте: www.funai-air.ru

Также вы можете обратиться в Единую справочную службу климатического оборудования FUNAI по телефону (звонок бесплатный): **8 (800) 333-22-61**;

Техническое (профилактическое) обслуживание

По всем вопросам, связанным с техобслуживанием изделия, обращайтесь к Продавцу, в монтажную организацию или специализированные сервисные центры. Подробная информация о сервисных центрах, уполномоченных осуществлять ремонт и техническое (профилактическое) обслуживание изделия, находится на вышеуказанном сайте.

Заполнение гарантийного талона

Внимательно ознакомьтесь с гарантийным талоном и проследите, чтобы он был правильно заполнен и имел штамп Продавца. При отсутствии штампа Продавца и даты продажи (либо кассового чека с датой продажи) гарантийный срок исчисляется с даты производства изделия.

Запрещается вносить в гарантийный талон какие-либо изменения, а также стирать или переписывать указанные в нём данные. Гарантийный талон должен содержать: наименование и модель изделия, его серийный номер, дату продажи, а также подпись уполномоченного лица и штамп Продавца.

Область действия гарантии

Обслуживание в рамках предоставленной гарантии осуществляется только на территории РФ и распространяется на изделия, купленные на территории РФ. Настоящая гарантия не дает права на возмещение и покрытие ущерба, произошедшего в результате переделки или регулировки изделия, без предварительного письменного согласия изготовителя, с целью приведения его в соответствие с национальными или местными техническими стандартами и нормами безопасности, действующими в любой другой стране, кроме РФ, где это изделие было первоначально продано.

Обеспечение гарантийного обслуживания

В случае неисправности прибора по вине изготовителя обязательство по устранению неисправности будет возложено на уполномоченную изготовителем организацию. В данном случае покупатель вправе обратиться в Единую справочную службу климатического оборудования FUNAI любым из способов, перечисленных в пункте «Гарантийное обслуживание». Ответственность за неисправность прибора, возникшую в результате неправильной установки (монтажа) прибора возлагается на монтажную организацию. В данном случае необходимо обратиться к организации, проводившей установку (монтаж) прибора.

Для установки (подключения) изделия рекомендуем обращаться в сертифицированные специализированные монтажные организации, где можете воспользоваться услугами квалифицированных специалистов.

Продавец, уполномоченная изготовителем организация, импортёр и изготовитель не несут ответственности за недостатки изделия, возникшие из-за его неправильной установки (подключения).

Настоящая гарантия распространяется на производственные или конструкционные дефекты изделия

Выполнение ремонтных работ и замена дефектных деталей изделия специалистами уполномоченного сервисного центра производятся в сервисном центре. Гарантийный ремонт изделия выполняется в срок не более 45 дней. В случае, если во время устранения недостатков товара станет очевидным, что они не будут устранены в определённый соглашением Сторон срок, Стороны могут заключить соглашение о новом сроке устранения недостатков товара.

Гарантийный срок на комплектующие изделия (детали, которые могут быть сняты с изделия без применения каких-либо инструментов, т. е. ящики, полки, решётки, корзины, насадки, щётки, трубки, шланги и др. подобные комплектующие) составляет 3 (три) месяца. Гарантийный срок на новые комплектующие, установленные на изделие при гарантийном или платном ремонте, либо приобретённые отдельно от изделия, составляет 3 (три) месяца со дня выдачи отремонтированного изделия Покупателю, либо продажи последнему этих комплектующих.

Настоящая гарантия не распространяется на:

- периодическое обслуживание и сервисное обслуживание изделия (чистку, замену фильтров или устройств, выполняющих функции фильтров, чистку и дезинфекцию теплообменников и дренажных систем и пр.);
- любые адаптации и изменения изделия, в т. ч. с целью усовершенствования и расширения обычной сферы его применения, которая указана в Инструкции по эксплуатации изделия, без предварительного письменного согласия изготовителя;
- аксессуары, входящие в комплект поставки.

Настоящая гарантия также не предоставляется в случаях, если недостаток в товаре возник в результате:

- использования изделия не по его прямому назначению, не в соответствии с его Инструкцией по эксплуатации, в том числе эксплуатации изделия с перегрузкой или совместно со вспомогательным оборудованием, не рекомендуемым Продавцом, уполномоченной изготовителем организацией, импортёром, изготовителем;
- наличия на изделии механических повреждений (сколов, трещин и т. д.), воздействий на изделие чрезмерной силы, химически агрессивных веществ, высоких температур, повышенной влажности/запылённости, концентрированных паров, если что-либо из перечисленного стало
- причиной неисправности изделия;
- ремонта/наладки/инсталляции/адаптации/пуска изделия в эксплуатацию не уполномоченными (не сертифицированными) на то организациями/лицами;
- неаккуратного обращения с устройством, ставшего причиной физических, либо косметических повреждений поверхности;
- если нарушены правила транспортировки/хранения/монтажа/эксплуатации;
- стихийных бедствий (пожар, наводнение и т. д.) и других причин, находящихся вне контроля Продавца, уполномоченной изготовителем организации, импортёра, изготовителя и Покупателя, которые причинили вред изделию;
- неправильного подключения изделия к электрической или водопроводной сети, а также неисправностей (несоответствие рабочих параметров) электрической или водопроводной сети и прочих внешних сетей;
- дефектов, возникших вследствие попадания внутрь изделия посторонних предметов, жидкостей, кроме предусмотренных инструкцией по эксплуатации, насекомых и продуктов их жизнедеятельности и т. д.;
- необходимости замены ламп, фильтров, элементов питания, аккумуляторов, предохранителей, а также стеклянных/фарфоровых/матерчатых и перемещаемых вручную деталей и других дополнительных быстроизнашивающихся/сменных деталей изделия, которые имеют собственный ограниченный период работоспособности, в связи с их естественным износом;
- дефектов системы, в которой изделие использовалось как элемент этой системы;
- дефектов, возникших в результате некорректной работы/неисправности/неправильного подключения дополнительно установленного оборудования, не входящего в заводской стандартный комплект поставки (низкотемпературные комплекты, дренажные насосы и пр.).

Особые условия гарантийного обслуживания мобильных кондиционеров и осушителей

Настоящая гарантия не распространяется на недостатки работы изделия в случае, если Покупатель по своей инициативе (без учета соответствующей информации Продавца) выбрал и купил кондиционер/осушитель надлежащего качества, но по своим техническим характеристикам не предназначенный для условий эксплуатации или помещения, в котором он был впоследствии установлен Покупателем.

Уважаемый Покупатель!

Напоминаем, что неквалифицированный монтаж Оборудования может привести к его неправильной работе и, как следствие, к выходу изделия из строя. В случае возникновения в мобильных кондиционерах/осушителях недостатков в результате нарушения порядка их установки гарантия не распространяется.

Гарантию на монтажные работы и связанные с ними недостатки в работе изделия несёт монтажная организация.

Выполнение гарантийных обязательств на изделие возложено Изготовителем на Продавца оборудования.

В любых случаях возникновения неисправностей или появления недостатков в работе Оборудования Покупатель должен обратиться в Единую справочную службу климатического оборудования FUNAI наиболее удобным для него способом (см. пункт «Гарантийное обслуживание»).

Покупатель предупреждён о том, что, если товар отнесен к категории товаров, предусмотренных «Перечнем непродовольственных товаров надлежащего качества, не подлежащих возврату или обмену на аналогичный товар другого размера, формы, габарита, фасона, расцветки или комплектации» Пост. Правительства РФ № 55 от 19.01.1998 он не вправе требовать обмена купленного изделия в порядке ст. 25 Закона «О защите прав потребителей» и ст. 502 ГК РФ.

С момента подписания Покупателем Гарантийного талона считается, что

- вся необходимая информация о купленном изделии и его потребительских свойствах предоставлена Покупателю в полном объёме, в соответствии со ст. 10 Закона «О защите прав потребителей»;
- покупатель получил Инструкцию по эксплуатации купленного изделия на русском языке и

_____;

- покупатель ознакомлен и согласен с условиями гарантийного обслуживания/особенностями эксплуатации купленного изделия;

- покупатель не имеет претензий к внешнему виду/комплектности купленного изделия.

_____;

Отметить здесь, если работа изделия проверялась в присутствии Покупателя.

Подпись Покупателя: _____

Дата: _____

ГАРАНТИЙНЫЙ ТАЛОН
(сохраняется у покупателя)

Заполняется продавцом

Модель _____
Серийный номер _____
Дата продажи _____
Название продавца _____
Адрес продавца _____
Телефон продавца _____
Подпись продавца _____
Печать продавца _____

FUNAI
Future and air

УНИВЕРСАЛЬНЫЙ ОТРЫВНОЙ ТАЛОН
(на гарантийное обслуживание)

Изымается мастером при обслуживании

Модель _____
Серийный номер _____
Дата приема в ремонт _____
№ заказа-наряда _____
Проявление дефекта _____
Ф.И.О. клиента _____
Адрес клиента _____
Телефон клиента _____
Дата ремонта _____
Подпись мастера _____

FUNAI
Future and air

ГАРАНТИЙНЫЙ ТАЛОН
(сохраняется у покупателя)

Заполняется продавцом

Модель _____
Серийный номер _____
Дата продажи _____
Название продавца _____
Адрес продавца _____
Телефон продавца _____
Подпись продавца _____
Печать продавца _____

FUNAI
Future and air

УНИВЕРСАЛЬНЫЙ ОТРЫВНОЙ ТАЛОН
(на гарантийное обслуживание)

Изымается мастером при обслуживании

Модель _____
Серийный номер _____
Дата приема в ремонт _____
№ заказа-наряда _____
Проявление дефекта _____
Ф.И.О. клиента _____
Адрес клиента _____
Телефон клиента _____
Дата ремонта _____
Подпись мастера _____

FUNAI
Future and air





www.funai-air.ru