

SKYLINE

A life of joy
www.skylinetv.ru

Руководство по эксплуатации

RUS



LED Телевизор
32U5020

TM!by
ONLINE STORE

<https://tm.by>
Интернет-магазин

Содержание

Внимание!	2
Меры безопасности и предосторожности	3
Установка кронштейна.....	4
Кнопки на телевизоре и разъемы.....	5
Схема подключения внешних устройств	6
Установка и подключение телевизора	7
Базовые функции.....	8
Первоначальные настройки	9
Меню настроек телевизора	10
Мультимедийный проигрыватель.....	19
Пульт дистанционного управления.....	23
Помощь.....	25
Технические характеристики.....	27

Данное руководство по эксплуатации является ознакомительным

ВНИМАНИЕ

**ВЫСОКОЕ НАПРЯЖЕНИЕ
НЕ ВСКРЫВАТЬ**

Работающее устройство находится под высоким напряжением. Во избежание поражения электрическим током не снимайте крышку корпуса. За помощью обратитесь к квалифицированному обслуживающему персоналу.

Если устройство работает неправильно или бьет разрядами тока, не пытайтесь вскрыть корпус. Для диагностики обратитесь в специализированные сервисные центры.



Этот значок (восклицательный знак в треугольнике) указывает на важные инструкции по использованию устройства, отраженные в руководстве по эксплуатации.



Внимание!
Этот значок (изображение молнии в треугольнике) указывает на то, что телевизор находится под высоким напряжением и возможно поражение электрическим током.

Меры безопасности и предосторожности

- 1) Прочитайте данную инструкцию.
- 2) Сохраните данную инструкцию.
- 3) Обратите внимание на все предостережения.
- 4) Следуйте всем инструкциям.
- 5) Во избежание поражения электрическим током, не используйте устройство вблизи воды.
- 6) Чистите устройство только сухой тканью.
- 7) Не закрывайте вентиляционные отверстия. Устанавливайте устройство согласно указаниям производителя.
- 8) Не устанавливайте устройство рядом с источниками тепла, такими как радиаторы, обогреватели, печи, либо другие устройства (в т.ч. усилители), производящие тепло.
- 9) Не устраняйте защитные свойства поляризованной или заземляющей вилки.
- 10) В поляризованной вилке имеется два контакта, один из которых более широкий.
- 11) В заземляющей вилке используются два обычных контакта и один заземляющий. Это сделано для вашей безопасности.
- 12) Не допускайте пережигания кабеля питания, особенно возле вилки и в месте входа в устройство.
- 13) Применяйте только рекомендованные производителем приспособления и аксессуары.
- 14) При монтаже телевизора используйте только указанные производителем или поставляемые с устройством подставки. При перемещении телевизора на тележке следите за тем, чтобы он не опрокинулся.



- 15) Во время грозы и при долгом неиспользовании отключите устройство от сети.
- 16) Вилка питания телевизора является размыкающим устройством, поэтому она должна быть легкодоступна.
- 17) Устройство нельзя устанавливать в закрытые пространства, такие как шкафы, если не обеспечивается достаточная вентиляция, либо не имеется указаний от производителя.
- 18) Нельзя размещать аппарат под источником капель влаги. Нельзя ставить на устройство емкости с жидкостью, например, вазы.
- 19) Нельзя ставить на устройство опасные объекты (емкости с жидкостями, зажженные свечи).
- 20) При монтаже телевизора убедитесь в том, что строго соблюдаются инструкции изготовителя крепления.
- 21) Не размещайте телевизор, пульт дистанционного управления или батареи рядом с источниками открытого огня, а также в месте, куда попадают прямые солнечные лучи.
- 22) Рабочая сила тока USB-порта при нормальной работе – 0,5 А.



- 23) Класс II защиты от поражения электрическим током, используется двойная изоляция. Заземление корпуса не требуется.
- 24) Максимальная температура допустимого использования – 45 °С.
- 25) Максимальная высота над уровнем моря – 2000 м.

Установка кронштейна

1. Сначала аккуратно положите телевизор на стол, предварительно постелив на него мягкую ткань, чтобы избежать царапин на экране.
2. Используя отвертку, открутите шурупы, фиксирующие подставку в нижней части телевизора, затем аккуратно снимите подставку.
3. Нанесите разметку на стене в соответствии с размерами кронштейна и расположением отверстий для креплений.
4. Просверлите 4 отверстия в стене. Вкрутите в стену 4 анкерных болта.
5. Установите кронштейн на задней стенке телевизора и зафиксируйте его шурупами. Затем установите кронштейн на стену.

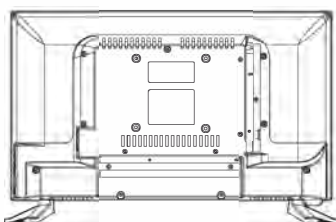

1

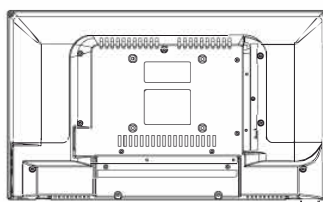

2

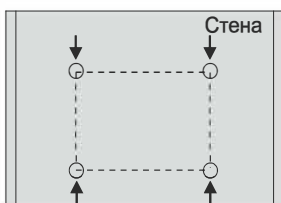

3

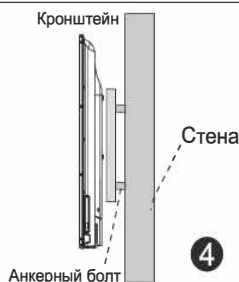

4

Примечания:

1. Настенный кронштейн поставляется опционально.
2. Устанавливая телевизор, обращайте внимание на то, чтобы рядом с местом установки отсутствовали посторонние предметы. В случае необходимости установки телевизора рядом с другими предметами, сохраняйте между ними дистанцию.
3. Во избежание травм не устанавливайте телевизор в одиночку, обратитесь за помощью другого лица.
4. Схема установки приведена только для справки.
5. Во время установки телевизора на кронштейн соблюдайте требования инструкции к кронштейну.
6. Используйте настенные кронштейны, совместимые со стандартом VESA.

Кнопки на телевизоре и разъемы

Кнопки на телевизоре

Внимание: функции, описанные ниже, отображаются следующими индикаторами:



Кнопка «Вывести/скрыть функциональную панель»: когда на экране нет иконки какой-либо кнопки, нажмите на кнопку, и Вы увидите функциональную панель. После 5 секунд бездействия панель исчезнет.

Выбор значков: нажмите на кнопку и переместите курсор вправо до нужного значка.

Выбор функций: удерживайте кнопку, чтобы активировать функцию выбранного значка.

Описание значков:

 **Отключение питания:** аналог кнопки «Вкл.Выкл.» на пульте ДУ.

 **Меню:** аналог кнопки «MENU» на пульте ДУ.

 **Источник:** аналог кнопки «SOURCE» на пульте ДУ.

 **Канал +:** аналог кнопки «CH+» на пульте ДУ.

 **Канал -:** аналог кнопки «CH-» на пульте ДУ.

 **Громкость +:** аналог кнопки «VOL+» на пульте ДУ.

 **Громкость -:** аналог кнопки «VOL-» на пульте ДУ.

Разъемы

Дополнительно: в инструкции приведена приблизительная схема. Реальное положение разъемов на разных моделях может отличаться.

	Аудио/Видео вход Разъемы для подключения видео сигнала, правого и левого звуковых каналов.		Вход наушников Разъем для наушников. При использовании звуковой сигнал не идет на динамики.
	CI-модуль Подключение модуля CI. Разъем для карты доступа.		Вход USB Разъем для проигрывания медиа-файлов с USB-устройств с помощью функции PVR.
	Вход HDMI Для подключения цифрового видео сигнала.		COAXIAL Подключение SPDIF ресивера.
	Разъем антенны Подключение ТВ-антенны/телевизионного кабеля (75/КВ/ДМВ)		Вход VGA Подключение аналогового сигнала от компьютера
	Вход Аудио ПК Подключение звукового сигнала от компьютера (при использовании VGA)		

Схема подключения внешних устройств

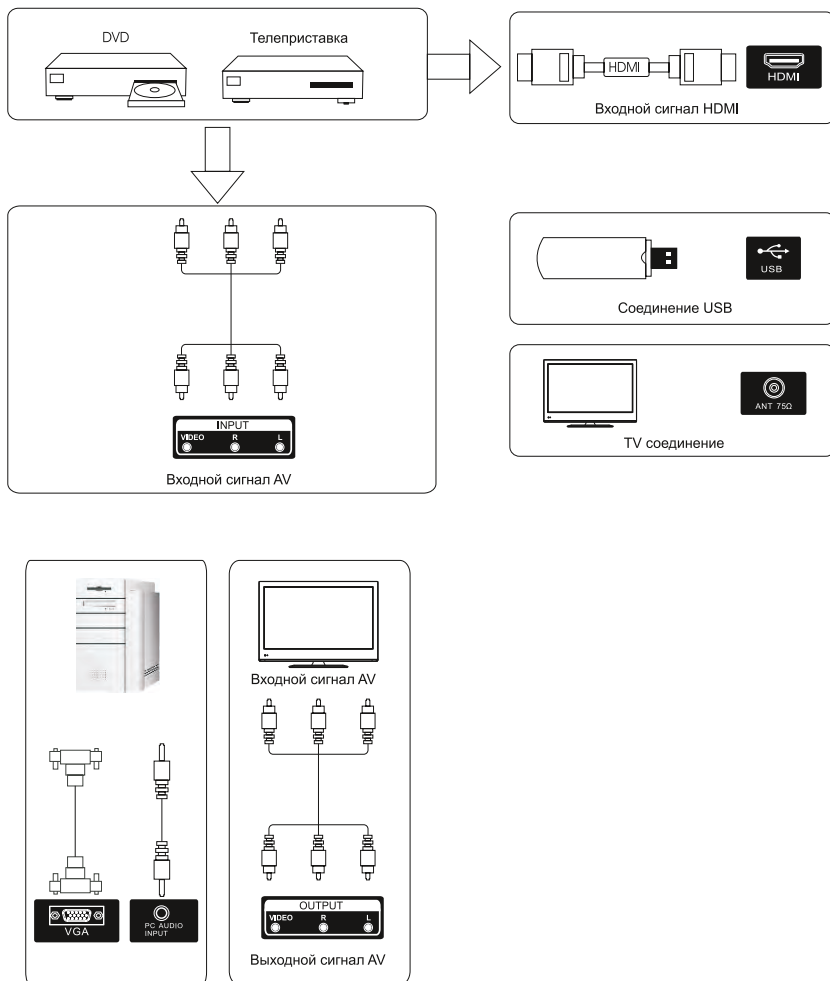

Установка и подключение телевизора

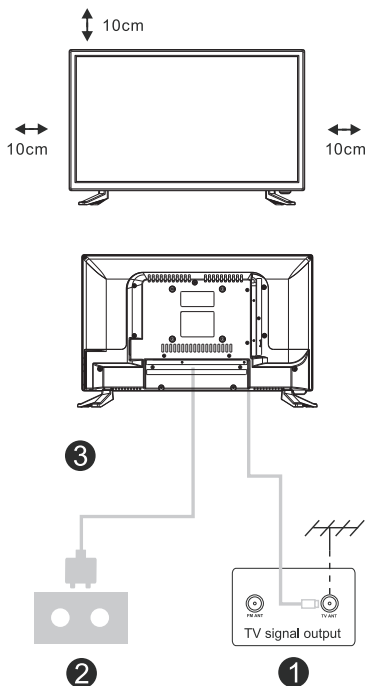

Установка телевизора

Установите телевизор на твердую поверхность, способную выдержать его вес. Во избежание опасных последствий не устанавливайте телевизор вблизи воды и источников тепла (лампы, свечи, обогреватели). Не допускайте блокирования вентиляционных отверстий на задней стенке телевизора.

Подключение антенны питания

Вставьте кабель антенны в гнездо подключения антенны на задней стенке телевизора.

Вставьте вилку кабеля питания в розетку (100-240В, 50/60 Гц).

Включение телевизора

Нажмите кнопку POWER, загорится световой индикатор. Если телевизор находится в режиме ожидания, то нажмите кнопку POWER на пульте д/у.

Примечание: схемы приведены только для справки.

Установка подставки телевизора

1. Откройте коробку и извлеките телевизор с комплектующими.
2. Чтобы избежать порчи телевизора, накройте стол мягкой тканью, положите телевизор на стол экраном вниз.
3. Вставьте ножки в соответствующие пазы на корпусе телевизора: R и L.
4. Установка ножек завершена.

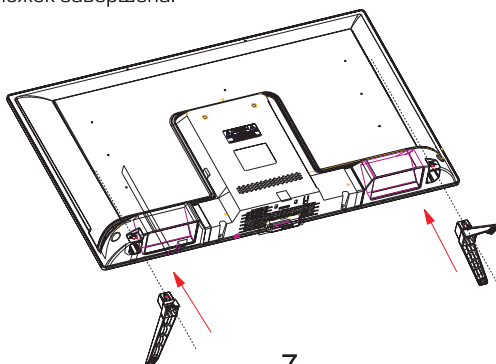

БАЗОВЫЕ ФУНКЦИИ

ВКЛЮЧЕНИЕ ТЕЛЕВИЗОРА

1. Подсоедините штекер кабеля питания к соответствующему разьему телевизора, а вилку кабеля питания - к источнику переменного тока.
2. Включите телевизор переключателем питания. Телевизор перейдет в режим ожидания.
3. В режиме ожидания нажмите кнопку POWER на телевизоре или на пульте ДУ для того, чтобы включить телевизор.

ВЫКЛЮЧЕНИЕ ТЕЛЕВИЗОРА

1. Если требуется на время выключить телевизор, то нажмите кнопку **POWER** на телевизоре или на пульте ДУ.
2. Если необходимо отключить телевизор полностью, то выключите телевизор переключателем питания и отсоедините кабель питания от электросети.

ВЫБОР ИСТОЧНИКА СИГНАЛА

Нажмите кнопку **INPUT** на телевизоре или на пульте ДУ, чтобы выбрать нужный источник сигнала.

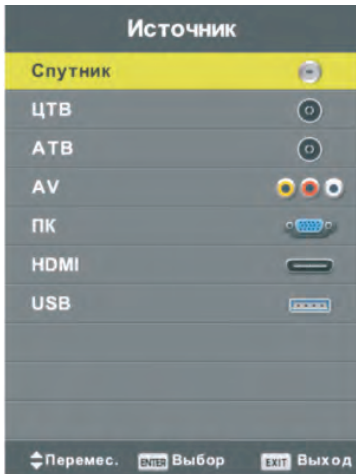

ПРИМЕЧАНИЕ:

Перед тем, как выбрать источник сигнала, убедитесь, что выполнены все необходимые подсоединения.

НАСТРОЙКА УРОВНЯ ГРОМКСТИ

Вы можете отрегулировать уровень громкости, нажимая кнопки **VOL+/VOL-** на телевизоре или на пульте ДУ.

БЛОКИРОВКА ЗВУКА

Чтобы заблокировать звук, нажмите кнопку **MUTE** на пульте ДУ. Чтобы отключить блокировку звука и вернуться к предыдущему уровню звучания, нажмите кнопку еще раз.

ПЕРЕКЛЮЧЕНИЕ ТЕЛЕКАНАЛОВ

Нажмите кнопку **CH+** на телевизоре или на пульте ДУ, чтобы переключиться на следующий канал. Нажмите кнопку **CH-** на телевизоре или на пульте ДУ, чтобы переключиться на предыдущий канал. Кроме того, вы можете использовать цифровые кнопки для ввода номеров телеканалов.

ТАЙМЕР ВЫКЛЮЧЕНИЯ

Нажмите кнопку **SLEEP** на пульте ДУ, что бы на экране отобразилось время выключения телевизора. Последовательно нажимайте кнопку **SLEEP**, чтобы выбрать время, через которое телевизор выключится.

Первоначальные настройки

ПЕРВОЕ ВКЛЮЧЕНИЕ

При первом включении телевизор автоматически перейдет в режим первоначальной настройки.

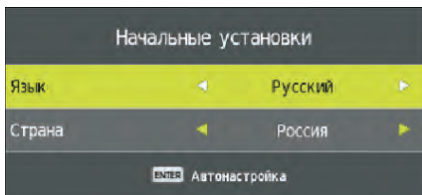

Язык меню

Нажмите кнопки ◀▶, чтобы выбрать язык экранного меню и сообщений.

Страна

Нажмите кнопки ◀▶, чтобы выбрать страну.

Пара метры поиска цифровых и аналоговых телевизионных каналов будут установлены в соответствии с выбранным регионом.

После нажатия кнопки **ENTER** на экране появится меню настройки каналов.

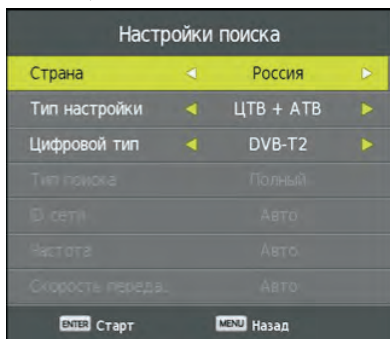

Нажмите кнопки ◀▶ для выбора нужного режима: ЦТВ + АТВ (Цифровое ТВ + Аналоговое ТВ), ЦТВ (Цифровое ТВ), АТВ (Аналоговое ТВ).

Нажмите кнопки ◀▶ для выбора нужного режима цифрового ТВ.

Рекомендуем выбрать режим DVB-C/T2 для просмотра эфирных каналов.

Нажмите кнопку **ENTER** - начнётся поиск каналов. В дальнейшем следуйте подсказкам на экране.

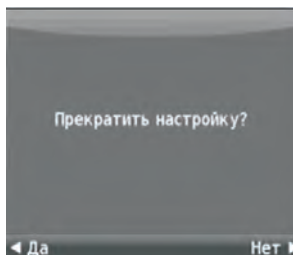
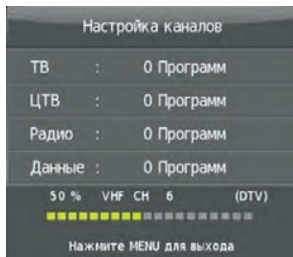
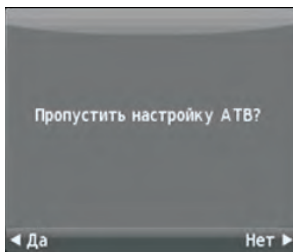
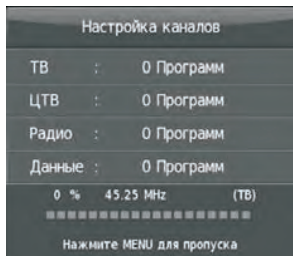

Меню настроек телевизора

ПЕРЕХОД В МЕНЮ НАСТРОЕК

Используйте экранное меню, чтобы активировать и настроить различные функции. Нажмите кнопку **MENU**, чтобы на экране отобразилось меню настроек. Кнопками **▲/▼** выберите нужную станицу меню настроек: Канал, Изображение, Звук, Время, Опции, Блокировка.

В выбранном меню настроек кнопками **▲/▼** выделите параметр для настройки и нажмите кнопку **ENTER**. Затем кнопками **◀▶** выполните нужные настройки и нажмите кнопку **ENTER** для подтверждения.

По завершению настроек нажмите кнопку **MENU**, чтобы вернуться в предыдущее меню, или кнопку **EXIT**, чтобы закрыть все окна меню.

ПРИМЕЧАНИЕ:

Некоторые параметры доступны для настройки только при условии подключения соответствующего источника сигнала.

МЕНЮ НАСТРОЕК ТЕЛЕКАНАЛОВ



Автоматический поиск и сохранение телеканалов. Выделите данный параметр и нажмите кнопку **OK**, чтобы перейти в дополнительное меню.

Нажатием кнопки **◀▶** выберите страну. Параметры поиска цифровых и аналоговых телевизионных каналов будут установлены в соответствии с выбранным регионом.

Нажатием кнопки **◀▶** выберите нужный режим: ЦТВ + АТВ (Цифровое ТВ + Аналоговое ТВ), ЦТВ (Цифровое ТВ), АТВ (Аналоговое ТВ).

После нажатия кнопки **ENTER** на экране отобразится процесс настройки:

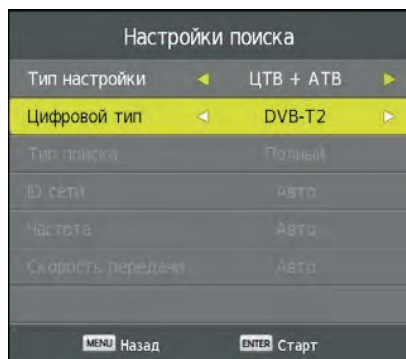

Меню настроек телевизора

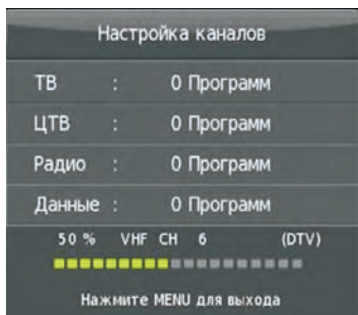

По завершению автоматического поиска все найденные телеканалы будут сохранены в памяти телевизора.

Чтобы прервать поиск, нажмите кнопку MENU.

Ручная настройка аналогового ТВ

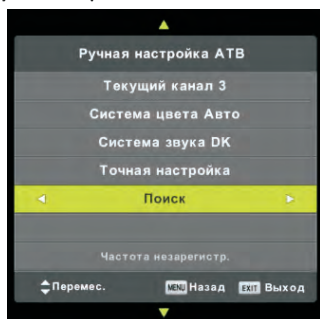

После настройки звуковой системы и других опций, выберите пункт Поиск и нажмите ENTER.

Ручная настройка цифрового ТВ

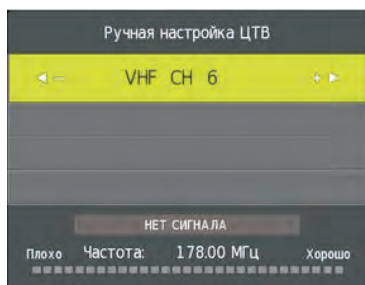

После выбора номера (частоты) канала с цифровым сигналом нажмите ENTER для начала настройки на цифровые каналы.

Редактирование каналов

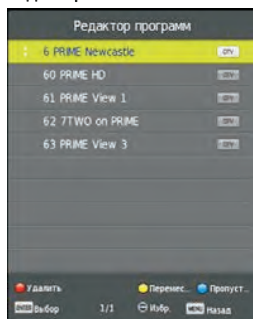

В данном разделе возможно, используя соответствующие клавиши, настраивать список программ.

Красная кнопка - удаление программы.

Желтая - перемещение программы.

Синяя - пропуск программы.

(При переключении каналов кнопками CH+/- данный канал будет пропускаться)

Кнопка FAV - добавление в список избранных каналов.

Расписание



Нажмите Желтую кнопку пульта ДУ - перейдите в подменю настройки расписания просмотра и записи:

Информация о канале

В данном разделе возможно получение информации о принимаемом канале, такой как, частота, модуляция и т.п.

Меню настроек телевизора

МЕНЮ НАСТРОЕК ИЗОБРАЖЕНИЯ

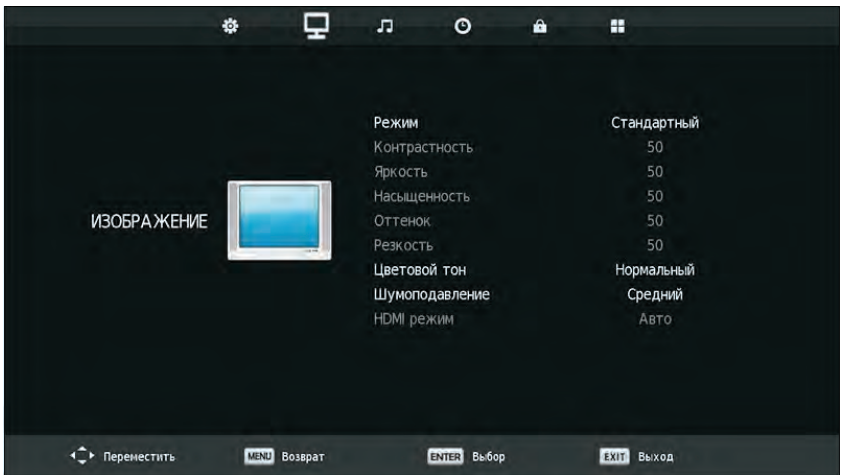

Режим Изображения

Выбрав нужный режим изображения, вы можете тем самым одновременно отрегулировать яркость, контрастность, насыщенность и резкость изображения.

Вы также можете выбрать нужный режим изображения, нажав кнопку пульта ДУ **P.MODE**.

В Пользовательском режиме возможна индивидуальная раздельная настройка параметров изображения: Яркость, Контрастность и т.п.

Контрастность

При настройке контрастности изменяется соотношение между светлыми и темными областями изображения.

Яркость

При увеличении яркости темные области изображения становятся более светлыми, а при уменьшении – светлые области изображения становятся более темными.

Оттенок

Настройка оттенка позволяет сделать цвета более естественными. Данная настройка доступна только для системы цвета NTSC.

Резкость

Увеличение резкости изображения делает контуры изображения более четкими.

Насыщенность. Регулировка насыщенности и глубины цветов.

Цветовая температура

Настраивая данный параметр, возможно изменить характер изображения от "холодного" до "тёплого".

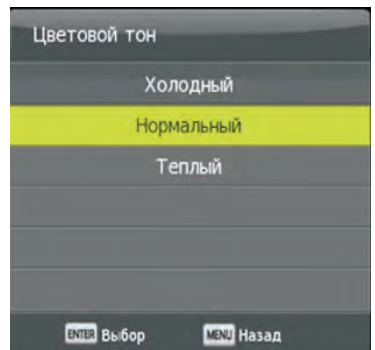

Подавление шумов видеосигнала

Выберите опцию подавления шумов и выберите подходящий режим подавления:

низкий/средний/высокий/выключен.

Меню настроек телевизора



Режим Звукa

Режим звука. Выберите подходящий режим из списка.

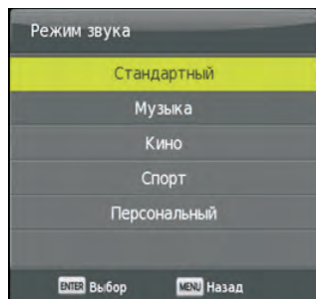

В Пользовательском режиме возможна индивидуальная раздельная настройка параметров звучания.

Баланс динамиков

Позволяет отрегулировать баланс между правым и левым динамиками телевизора.

Автоматическая регулировка громкости

Автоматическая регулировка баланса громкости звука, полученного от различных источников. Выберите значение Вкл. или Выкл. для активации или отключения функции.

Режим Цифрового выхода

Режим Цифрового выхода – Выберите режим, подходящий для удобного подключения к цифровому усилителю звука.

Функция помощи слабовидящим

При наличии в трансляции по каналу соответствующей информации данная функция позволяет добавить в звук дополнительные комментарии, помогающие восприятию видео людьми с амблиопическими изменениями зрения. Выберите значение Вкл. или Выкл. для активации или отключения функции.

Меню настроек телевизора

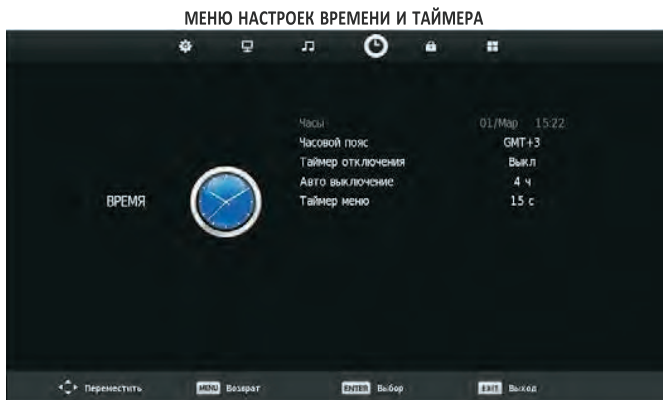

Настройка часов

Выберите данный пункт и нажмите кнопку **ENTER**.

После настройки часов снова нажмите кнопку **ENTER** для сохранения настройки и возврата в предыдущий раздел меню.

Часовой Пояс



Выберите данный пункт и нажмите кнопку **ENTER**. Используйте кнопки **▼/▲/◀/▶** для выбора нужного часового пояса.

Таймер Сна

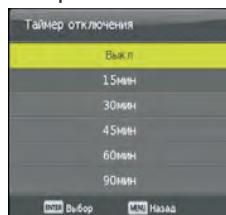

Выберите данный пункт и нажмите кнопку **ENTER**.

Используйте кнопки **▼/▲/◀/▶** для выбора нужного времени.

После настройки снова нажмите кнопку **ENTER**.

Таймер автоматического отключения

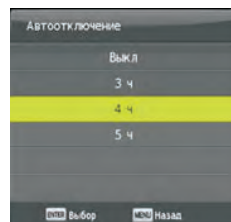

Выберите данный пункт и нажмите кнопку **ENTER**. Используйте кнопки **▼/▲/◀/▶** для выбора нужного времени.

После настройки снова нажмите кнопку **ENTER**.

Таймер экранного меню

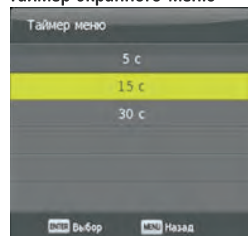

Выберите данный пункт и нажмите кнопку **ENTER**.

Используйте кнопки **▼/▲/◀/▶** для выбора нужного времени.

После настройки снова нажмите кнопку **ENTER**.

Меню настроек телевизора

МЕНЮ БЛОКИРОВОК

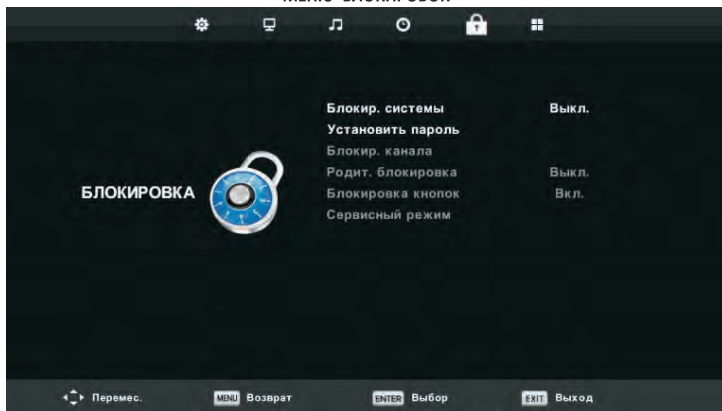

Блокировка системы

Выберите данный пункт и нажмите кнопку **ENTER**.
Для получения доступа к настройкам необходим ввод пароля. Если пароль пользователем не устанавливался, следует ввести пароль по умолчанию: 0000.

Установка пароля

Выберите данный пункт и нажмите кнопку **ENTER**.

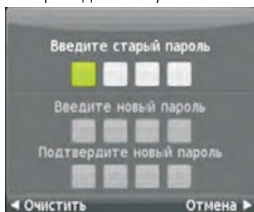

Используйте кнопки **▼/▲/◀/▶**
для выбора символов пароля
Для ввода пароля нажмите кнопку **ENTER**.

Блокировка клавиатуры

Выберите данный пункт и нажмите кнопку **ENTER**.
Выберите значение Вкл. или Выкл.

Для запоминания настройки нажмите **ENTER**.

Блокировка Каналов



Выберите данный пункт и нажмите кнопку **ENTER**.
Выбрав канал, нажмите Зелёную кнопку для включения или выключения блокировки.

Ограничение по возрасту

Выберите данный пункт и нажмите кнопку **ENTER**.
Выбрав подходящий уровень ограничения просмотра для детей, для запоминания настройки нажмите **ENTER**.

Выберите **ВЫКЛ** для выключения блокировки.

Меню настроек телевизора

МЕНЮ ДОПОЛНИТЕЛЬНЫХ НАСТРОЕК

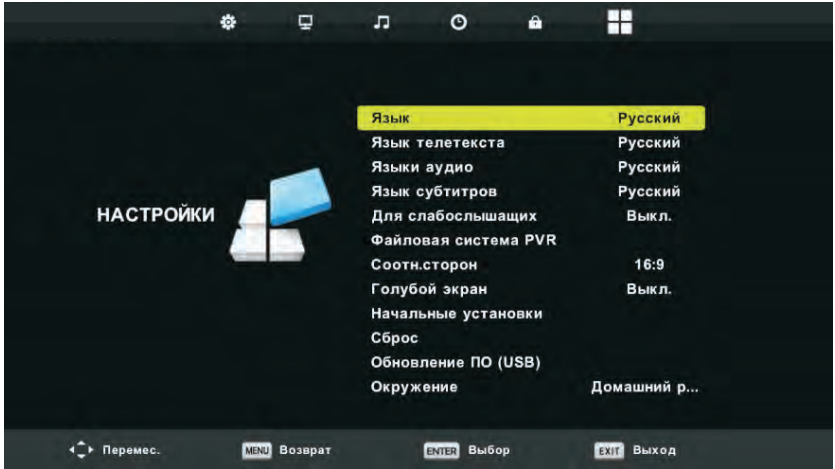

Язык меню

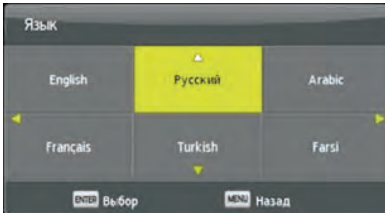

Выберите данный пункт и нажмите кнопку **ENTER**. Используйте кнопки **▼/▲/◀/▶** для выбора. Для запоминания настройки нажмите кнопку **ENTER**.

Основной язык аудио



Выберите данный пункт и нажмите кнопку **ENTER**. Используйте кнопки **▼/▲/◀/▶** для выбора. Для запоминания настройки нажмите кнопку **ENTER**.

Язык телетекста

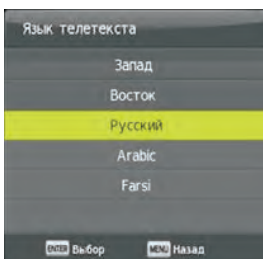

Выберите данный пункт и нажмите кнопку **ENTER**. Используйте кнопки **▼/▲/◀/▶** для выбора. Для запоминания настройки нажмите кнопку **ENTER**.

Язык субтитров

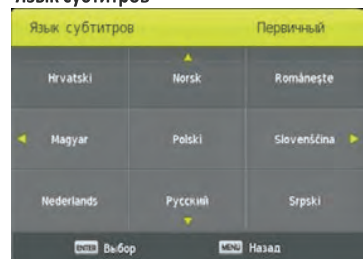

Выберите данный пункт и нажмите кнопку **ENTER**. Используйте кнопки **▼/▲/◀/▶** для выбора. Для запоминания настройки нажмите кнопку **ENTER**.

Меню настроек телевизора

Функция помощи слабослышащим

Выберите данный пункт и нажмите кнопку **ENTER**. Выберите значение Вкл. или Выкл.

Для запоминания настройки нажмите **ENTER**.

Файловая система устройства записи

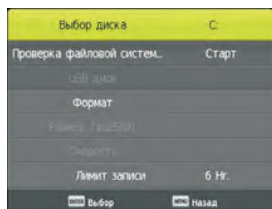

Выберите данный пункт и нажмите кнопку **ENTER**.

Используйте кнопки **▼/▲** для выбора.

Для запоминания настройки нажмите кнопку **ENTER**.

Aspect Ratio - Формат изображения

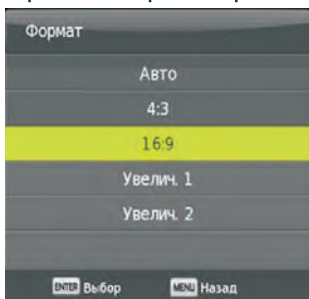

Выберите данный пункт и нажмите кнопку **ENTER**.

Используйте кнопки **▼/▲** для выбора.

Для запоминания настройки нажмите кнопку **ENTER**.

Синий экран

Данная функция позволяет заполнять экран синим цветом при отсутствии изображения.

Выберите данный пункт и нажмите кнопку **ENTER**.

Выберите значение Вкл. или Выкл.

Для запоминания настройки нажмите **ENTER**.

Настройка при первом Включении

Выберите данный пункт и нажмите кнопку **ENTER**. Описание данного подменю приведено раньше.

Возврат к Заводским Настройкам

Данная функция позволяет произвести возврат к заводским усреднённым настройкам функций. Следует учесть, что при выполнении этой функции может произойти стирание всех данных о каналах приёма, настройках видео и т.д.

Выберите данный пункт и нажмите кнопку **ENTER**.

Обновление ПО Данная функция предназначена для специалистов и должна проводиться только в условиях сервисного центра.

HDMI CEC - Управление устройством через HDMI соединение

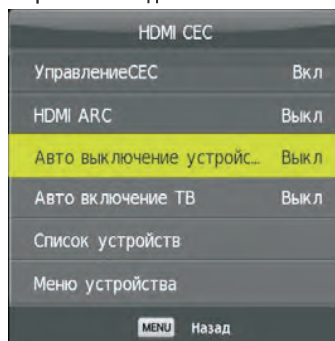

Данная функция позволяет синхронно управлять устройствами, соединёнными HDMI кабелем, при условии, что устройства поддерживают эту технологию.

Выберите данный пункт и нажмите кнопку **ENTER**.

Используйте кнопки **▼/▲** для выбора функции.

Выберите значение Вкл. или Выкл.

Для запоминания настройки нажмите кнопку **ENTER**.

Меню настроек телевизора

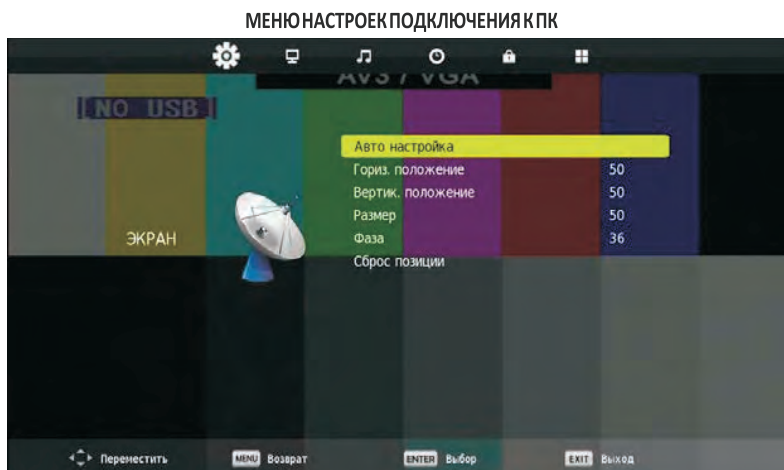

Перед началом настройки параметров данного меню:

- подключите ПК к телевизору при помощи кабеля с разъёмами VGA,
- в меню выбора источника выберите РС (ПК).

Автоматическая Настройка

Выберите данный пункт и нажмите кнопку **ENTER**.
Произойдёт автоматическая настройка параметров подключения.

Настройка Фазы

Фазу требуется настраивать, если на изображении появляются яркие полосы или оно нестабильно.

Мультимедийный проигрыватель

Переход в режим Мультимедиа

Подключите накопительное устройство USB, в памяти которого сохранены нужные файлы, к разъему телевизора. Если к телевизору уже подключено накопительное устройство USB, сначала нажмите кнопку Source, чтобы перейти в меню источников телевизора, а затем выберите иконку Media и нажмите кнопку **ENTER**.

На экране телевизора отобразится меню воспроизведения файлов.

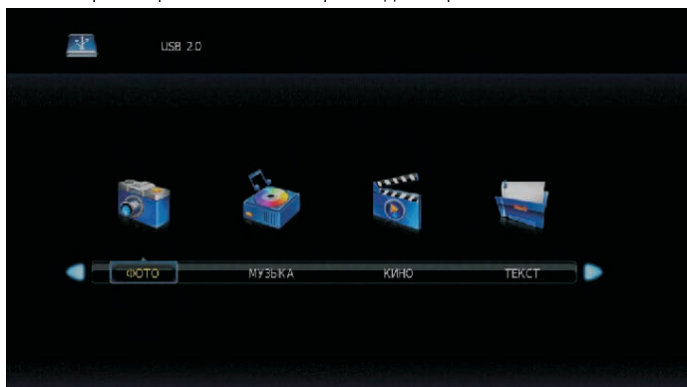

Используя кнопки ◀/▶ выберите нужный тип файлов и нажмите кнопку **ENTER**.

В режиме воспроизведения файлов в нижней части экрана будут отображаться значки для управления воспроизведением.

Кнопками ◀/▶ выбирайте нужные значки, затем нажимайте кнопку **ENTER** для подтверждения соответствующей операции.

Кроме того, вы можете использовать аналогичные кнопки пульта ДУ для управления воспроизведением.

ПРОСМОТР ИЗОБРАЖЕНИЙ



Выберите необходимое изображение и нажмите **ENTER**.

Изображение откроется на полный экран и появится меню для настройки показа.

Мультимедийный проигрыватель

ВОСПРОИЗВЕДЕНИЕ МУЗЫКИ



Выберите звуковую дорожку и нажмите **ENTER**.
Файл запустится и появится меню для настройки воспроизведения.

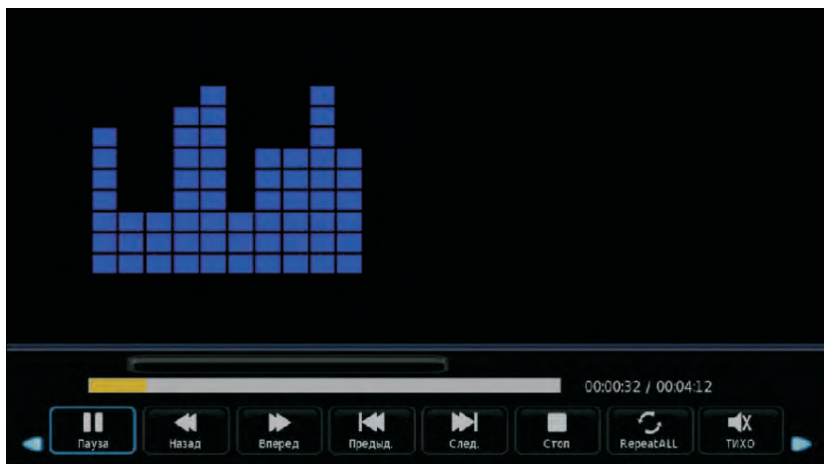

В нижней части экрана будут отображаться значки для управления воспроизведением. Кнопками ◀▶ выбирайте нужные значки, затем нажимайте кнопку **ENTER** для подтверждения соответствующей операции. Кроме того, вы можете использовать аналогичные кнопки пульта ДУ для управления воспроизведением.

Мультимедийный проигрыватель

ВОСПРОИЗВЕДЕНИЕ ФИЛЬМОВ



Выберите необходимый видеоролик и нажмите **ENTER**.

Изображение откроется на полный экран и появится меню для настройки показа.

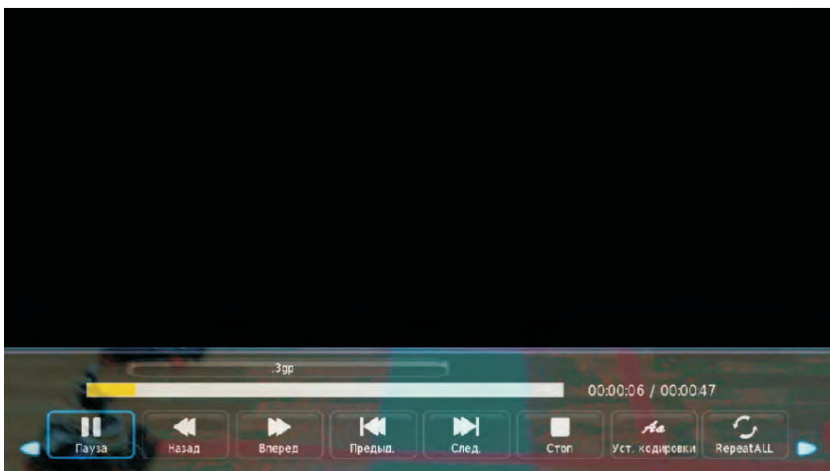

В нижней части экрана будут отображаться значки для управления воспроизведением. Кнопками ◀▶ выбирайте нужные значки, затем нажимайте кнопку **ENTER** для подтверждения соответствующей операции.

Кроме того, вы можете использовать аналогичные кнопки пульта ДУ для управления воспроизведением.

Мультимедийный проигрыватель

ВОСПРОИЗВЕДЕНИЕ ТЕКСТОВ



Выберите необходимый текстовый файл и нажмите **ENTER**. На экране отобразится список глав, содержание и т.п. Появится также меню для настройки воспроизведения.

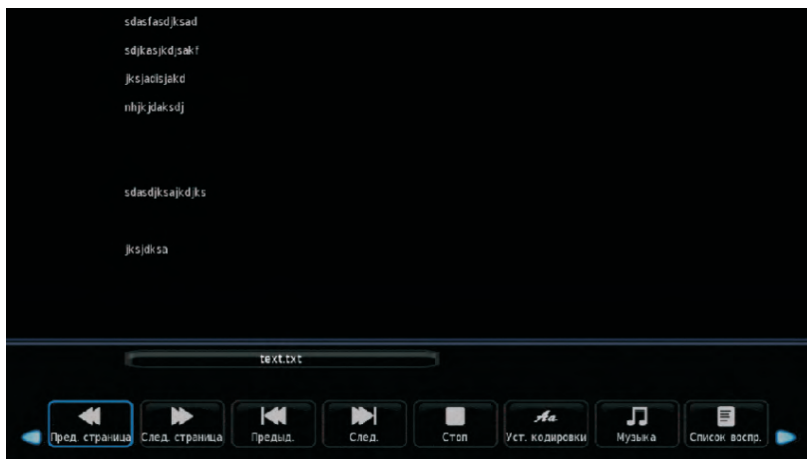

В нижней части экрана будут отображаться значки для управления воспроизведением. Кнопками ◀/▶ выбирайте нужные значки, затем нажимайте кнопку **ENTER** для подтверждения соответствующей операции. Кроме того, вы можете использовать аналогичные кнопки пульта ДУ для управления воспроизведением.

Пульт дистанционного управления

1. **POWER** : включает ТВ или переводит в режим ожидания
2. **MUTE** : отключает звук. Для включения звука, нажмите еще раз или кнопку VOL+
3. **0-9** : нажимайте 0-9 для выбора каналов во время просмотра ТВ. Смена канала произойдет через 2 секунды. Также можно набрать номер канала в режиме телетекста.
4. **MTS** : поиск режимов NICAM
5. **MENU**: навигация меню.
6. **SOURCE**: откройте главное меню, нажмите для выбора источников.
7. **▲▼◀▶ENTER**: навигация меню и регулировка систем настроек в соответствии с личными предпочтениями.
8. **EXIT**: выход из меню или подменю, отмена активной функции (если применимо).
9. **DISPLAY**: отображает источник и информацию о канале.

Установка батареек:

Снимите крышку отделения для батареек на задней панели ПДУ, затем установите две батарейки типоразмера ААА в отделение для батареек в соответствии с обозначениями "+" и "-" на батарейках и отделении для батареек. Не используйте одновременно старые и новые батарейки или батарейки разных типоразмеров.

Установите крышку отделения для батареек до щелчка.

Использование ПДУ:

С помощью ПДУ вы можете управлять ТВ. Всегда направляйте ПДУ на сенсор, расположенный на передней панели ТВ.

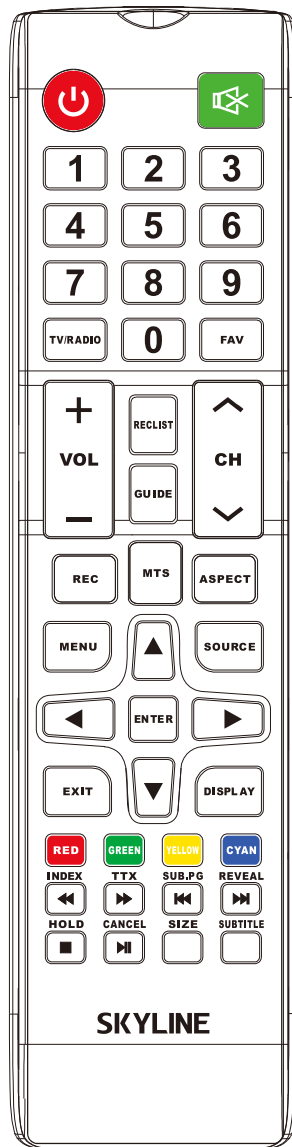

Пульт дистанционного управления

10. **SUBTITLE**: отображение и установка языка текущего цифрового канала.
11. **HOLD**: приостанавливает или возобновляет отображение текущей страницы.
12. **TTX**: включает и отключает телетекст.
13. **RECLIST**: показывает список записанного.
14. **REC**: начало записи в режиме записи программ.
15. **VOL+ / VOL-**: Усиливает/уменьшает уровень громкости
16. **TV/RADIO** : при просмотре каналов, позволяет переключать между режимами радио и ТВ.
17. **GUIDE**: 1. Запускает гид телепередач. 2. Быстрое переключение между режимами записи программ и медиа плеером.
18. **SUB.PG**: 1. Нажмите, чтобы перейти в подменю. 2. Следующая глава в режимах записи программ и медиа плеере.
19. **CANCEL**: 1. При выборе страницы в режиме текста, может пройти некоторое время, прежде чем она станет доступной нажатие кнопки CANCEL вернет в режим ТВ. После того, как требуемая страница найдена, в верхней части экрана отобразится её номер, снова нажмите клавишу CANCEL, чтобы вернуться в режим текста. 2. Предыдущая глава в режиме записи программ или медиа плеере.
20. **INDEX**: 1. Требуется страница-указатель в режиме телетекста. 2. Выход из функции воспроизведения в режиме записи программ или медиа плеере.
21. **SIZE**: изменяет размер экрана в режиме телетекста.
22. **REVEAL**: Отображает или скрывает спрятанные слова.
23. **COLOR BUTTONS**: переключение аналоговых каналов, выбор разделов в меню цифровых каналов и использование MHEG5 в меню цифрового вещания.
24. **CH+ / CH-**: выбор каналов.
25. **FAV/LIST**: открытие любимого списка, выбор любимого списка.
26. **ASPECT**: 1. выбор масштаба изображения. 2. Быстрая перемотка вперед в режимах записи программ и медиа плеере.

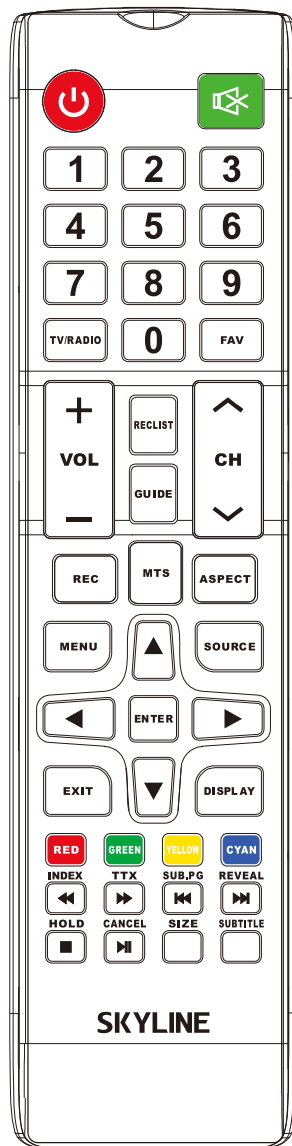

Устранение неисправностей

Перед вызовом обслуживающего персонала, сначала обратитесь к руководству по устранению неисправностей. В случае, если проблема не устраняется — отключите телевизор от сети питания и обращайтесь за квалифицированной помощью.

Признаки	Способ устранения
Нет изображения, нет звука	<ul style="list-style-type: none">• Проверьте подключение телевизора к сети• Проверьте соединение шнура и/или подключение других кабелей
Нормальное изображение, нет звука	<ul style="list-style-type: none">• Проверьте уровень громкости• Проверьте, не нажата ли кнопка • Проверьте подключения внешнего оборудования
Плохая цветность или нет цвета, нормальный звук	<ul style="list-style-type: none">• Проверьте в меню «ИЗОБРАЖЕНИЕ» (PICTURE) настройки цветности и контрастности
Размытое изображение, нормальный звук	<ul style="list-style-type: none">• Проверьте подключение антенны и ее направленность• Выполните точную настройку• Проверьте подключения внешнего оборудования• Станция вещания ТВ испытывает трудности с вещанием. Проверьте на других каналах
Изображение в виде «снега», плохой звук	<ul style="list-style-type: none">• Проверьте подключение антенны и ее направленность• Станция вещания ТВ испытывает трудности с вещанием. Проверьте на других каналах
Импульсные помехи	<ul style="list-style-type: none">• Проверьте экранирование источника помех• Уберите от телевизора электрические устройства, создающие помехи
Плохой стерео-звук	<ul style="list-style-type: none">• Станция вещания ТВ испытывает трудности с вещанием. Попробуйте использовать режим моно.
Не работает пульт дистанционного управления	<ul style="list-style-type: none">• Проверьте правильность установки батарей• Возможно, батареи разрядились. Замените их новыми• Удалите все препятствия между пультом ДУ и датчиком пульта• Убедитесь, что на датчик пульта ДУ не падает солнечный свет
На экране появляется сообщение «No Signal» (нет сигнала)	<ul style="list-style-type: none">• Телевизор не может обнаружить сигнал на входе• Проверьте правильность и надежность подключения кабеля• Проверьте питание внешнего оборудования
На экране появляется сообщение «No Signal» (нет сигнала) или «Unsupported signal» (неподдерживаемый сигнал) (только в режиме RGB)	<ul style="list-style-type: none">• Проверьте разрешение и частоту обновления экрана на ПК: они должны быть настроены для работы телевизора. Обратитесь к схеме рекомендованных входных сигналов RGB
Изображение находится не в центре экрана (только для режима ПК)	<ul style="list-style-type: none">• Выполните настройку параметров «H Position» и «V Position» (положение по-горизонтالي и по-вертикали) в меню настроек (SETUP)

ВНИМАНИЕ!

Чтобы предотвратить возникновения пожара — никогда не подносите свечи или источники открытого огня близко к изделию !

Жидкокристаллический телевизор — это высокотехнологическое изделие. Экран телевизора содержит несколько миллионов тонкопленочных транзисторов, что обеспечивает идеальное и живое изображение. Иногда на экране телевизора могут появиться несколько неактивных пикселей в форме фиксированных точек синего, зеленого, красного, черного или белого цвета. Имейте в виду, что это не оказывает влияния на работоспособность телевизора и не является дефектом.

Все LCD панели телевизоров **соответствуют** классу II по ISO 13406-2

Стандартом ISO 13406-2 определены 4 класса качества LCD в зависимости от количества дефектных пикселей. Большинство жидкокристаллических телевизоров и дисплеев ведущих мировых производителей соответствуют допуску класса II.

Классификация жидкокристаллических дисплеев в зависимости от числа дефектных элементов изображения приведена в таблице 1.

Стандарт ISO 13406-2 различает 4 типа дефектных пикселей

Тип 1 – постоянно горящие пиксели (белые);

Тип 2 – постоянно негорящие пиксели (чёрные);

Тип 3 – пиксели с другими дефектами, включая дефекты субпикселей и ячеек RGB, составляющих пиксель. Это означает постоянно горящие красные, зеленые и синие пиксели;

Тип 4 - (группа дефектных пикселей) – несколько дефектных пикселей в квадрате 5x5 пикселей.

Таблица 1. Допустимое число дефектных пикселей на миллион пикселей

Класс	ТИП-1	ТИП-2	ТИП-3	Число кластеров, содержащих более 1 дефекта типа 1 или типа 2	Число кластеров, содержащих более 1 дефекта типа 3
II	2	2	5	0	2

БЕЗОПАСНАЯ УТИЛИЗАЦИЯ

Ваше устройство спроектировано и изготовлено из высококачественных материалов и компонентов, которые можно утилизировать и использовать повторно.

Если товар имеет символ с зачеркнутым мусорным ящиком на колесах, это означает, что товар соответствует Европейской директиве 2002/96/EC.

Ознакомьтесь с местной системой раздельного сбора электрических и электронных товаров. Соблюдайте местные правила.



Утилизируйте старые устройства отдельно от бытовых отходов. Правильная утилизация вашего товара позволит предотвратить возможные отрицательные последствия для окружающей среды и здоровья людей.

В связи с постоянным совершенствованием характеристик изделия производитель оставляет за собой право на внесение изменений в конструкцию, дизайн, комплектацию и технические характеристики прибора без предварительного уведомления.

ВНИМАНИЕ:

В целях вашей личной безопасности обязательно отсоедините кабель питания от электросети перед осуществлением каких-либо операций по очистке и уходу.

Запрещается использовать химические средства (бензолы, растворители или спирт) для очистки корпуса или экрана телевизора, т.к. они могут повредить его поверхность.

ЧИСТКА ЖИДКОКРИСТАЛЛИЧЕСКОГО ЭКРАНА

Запрещается прикасаться к экрану острыми предметами. Чтобы убрать с ЖК экрана пыль или отпечатки пальцев, протрите его чистой сухой мягкой тканью. В случае сильного загрязнения смочите ткань в воде комнатной температуры с добавлением небольшого количества средства для мытья посуды или смягчителя ткани, отожмите ткань почти досуха, затем протрите экран. Убедитесь, что на экране не осталась вода. Не включайте телевизор, пока влага не высохнет.

ЧИСТКА КОРПУСА ТЕЛЕВИЗОРА

Чистите внешнюю поверхность корпуса телевизора чистой сухой мягкой тканью без ворса, смоченной в воде комнатной температуры.

Комплектация

- 1 x Телевизор
- 1 x Подставка
- 1 x Кабель питания (если предусмотрено конструкцией)
- 1 x Пульт дистанционного управления
- 2 x Батарейки AAA
- 1 x Руководство пользователя
- 1 x Гарантийный талон

Технические характеристики

LED телевизор 32U5020

- Диагональ экрана 32" (81см)
- Системы цветности аналогового ТВ: SECAM, PAL
- Системы цветности для AV: PAL, NTSC
- Цифровой тюнер DVB-T/T2/C
- Декодеры стереозвука NICAM, A2, AC3
- Формат изображения: 16:9
- Разрешение экрана 1366X768
- Динамический контраст 70000:1
- Яркость 230 кд/м²
- Угол обзора (гор/верт) 178°/178°
- Цифровой 3D фильтр
- Количество цветов 16,7 млн.
- Время отклика 8 мс
- Меню на русском, английском языках
- Телетекст
- Аудио 2 x 8 Вт

Входы/выходы:

- Антенный вход
- **Аудио вход ПК**
- Композитный видео/аудио вход
- Аудио выход 3,5мм
- **3** x HDMI
- 1 x USB
- **VGA**
- CI слот
- COAX

Питание:

- Напряжение ~100-240 В 50/60 Гц
- Макс. потребляемая мощность **48 Вт**
- Потребляемая мощность в режиме ожидания – 0,5 Вт
- Удельная мощность рабочего режима: 0,017 Вт/кв.см
- Потребляемая мощность в выключенном режиме: 0 Вт

Размеры с подставкой: 722*460*181 мм

Размеры без подставки: 722*423*82 мм

Вес: 4,0кг

VESA: 200*100 мм

Телевизор предназначен для приёма и отображения изображения и звука, передаваемых по беспроводным каналам или по кабелю

Сделано в Беларуси

Изготовитель: Производственное унитарное предприятие «ЗЭБТ Горизонт»

Республика Беларусь, 220014,

г. Минск, пер. С. Ковалевской, 62, к. 16

Импортер в Российской Федерации:

Закрытое акционерное общество «Горизонт-Союз»

Адрес: 125466, г. Москва, ул. Соколова-Мещерская, д. 29

Тел./факс: +7 495 926 9330

E-mail: horizont@horizont.tv

Примечание: Данное изделие не содержит драгоценных металлов
Телевизор соответствует требованиям технических условий
ТУ РБ 100085149.176-2004, по условиям безопасности в эксплуатации
Соответствует требованиям защиты класса II по ГОСТ IEC 60065-2013.

Условия эксплуатации:

- Рабочая температура от + 5 ДО +40°C;
- Относительная влажность не более 80% (при температуре 25°C);
- Атмосферное давление от 86 до 106 кПа (от 650 до 800 мм рт. ст.).

Условия хранения:

- Температура от -15°C до +40°C
- Относительная влажность не более 80% (при температуре 25°C);

SKYLINE

LED Телевизор

32U5020

Срок службы изделия – 2 года.

Гарантийный срок – 1 год.

Гарантийное обслуживание осуществляется согласно прилагаемому гарантийному талону.

Гарантийный талон и руководство по эксплуатации являются неотъемлемыми частями данного изделия.

Дополнительную информацию о товаре и данные авторизованного сервисного центра вы можете узнать на сайте www.skylinetv.ru

The EAC logo consists of the letters 'EAC' in a bold, black, sans-serif font. The letters are closely spaced and have a slightly stylized, blocky appearance.

TM!by
ONLINE STORE

<https://tm.by>
Интернет-магазин