

SVEN[®]

Soundbar with Wireless
Subwoofer

USER MANUAL



SB-2150A

www.sven.fi

Congratulations on your purchase of the Sven speaker system!**COPYRIGHT**

© SVEN PTE. LTD. Version 2.0 (23.08.2022).

This Manual and information contained in it are copyrighted. All rights reserved.

TRADEMARKS

All trademarks are the property of their legal holders.

NOTICE OF RESPONSIBILITY RESTRICTION

Despite the exerted efforts to make this Manual more exact, some discrepancies may occur. The information in this Manual is given on «as is» terms. The author and the publisher do not bear any liability to a person or an organization for loss or damage which has arisen from the information contained in this Manual.

CONTENTS

ENG	2
1. BUYER RECOMMENDATIONS	2
2. PACKAGE CONTENTS	3
3. SAFETY PRECAUTIONS	3
4. TECHNICAL DESCRIPTION	3
5. PREPARATION AND OPERATION	5
6. TROUBLESHOOTING	8
7. TECHNICAL SPECIFICATIONS	9
RUS.....	10
UKR	18

1. BUYER RECOMMENDATIONS

- Unpack the device carefully. Make sure there are no accessories left in the box. Check up the device for damage; if the product was damaged during transportation, address the firm which carried out the delivery; if the product functions incorrectly, address the dealer at once.
- Check up the package contents and availability of the warranty card. Make sure the warranty card has a shop stamp, a legible signature or the seller's stamp and purchase date, and the goods number corresponds to that in the warranty card. Remember: in case of warranty card loss or discrepancy of numbers you forfeit the right for warranty repairs.
- Do not switch on the speaker system immediately after you bring it into a room from environment with negative temperature! After unpacking, the speaker system should be kept in conditions of room temperature for at least 4 hours.
- Before installing and using the speaker system, read this Manual carefully and keep it for future reference.
- Shipping and transportation equipment is permitted only in the original container.
- Does not require special conditions for realization.
- Dispose of in accordance with regulations for the disposal of household and computer equipment.
- The date of manufacture of the product is indicated on the box.

Technical support is on www.sven.fi.

2. PACKAGE CONTENTS

- Subwoofer — 1 pc
- Soundbar — 1 pc
- Remote control (RC) — 1 pc
- AAA type batteries — 2 pcs
- Mini-jack to mini-jack signal cable — 1 pc
- Optical cable — 1 pc
- 3.5 mm jack — 2xRCA adapter — 1 pc
- Power adapter — 1 pc
- Wall-mounting set — 2 pcs
- Operation manual — 1 pc
- Warranty card — 1 pc

3. SAFETY PRECAUTIONS



Caution! High voltage inside! To avoid the risk of electric shock do not open or touch elements inside.

- To avoid electric shock, do not open the MSS and do not perform repairs by yourself. Service and repairs should be performed only by qualified specialists in an authorized service center. The list of authorized service centers is available on www.sven.fi.
- Do not put foreign objects inside the holes of the MSS.
- Protect the MSS from high humidity, water and dust.
- Protect the MSS from heating: do not place it closer than 1 m from a heat source. Do not expose it to direct sunlight.
- Do not place any open flame sources on MSS.
- Do not place the MSS in poorly ventilated areas. Leave an air gap of 10 cm or more. When operating the MSS, do not put any devices on it, do not cover it with cloth or other objects preventing it from cooling.
- Do not use any chemical agents for cleaning. Clean it with dry soft cloth only.

4. TECHNICAL DESCRIPTION

SB-2150A soundbar with a wireless subwoofer provides virtual surround sound. The device is designed for playing music and sounding games, movies, etc. The soundbar is equipped with a built-in power amplifier and tone control, compatible with TVs (ARC) and DVD/CD/Media players. Remote control is included. Has built-in LED-display, Bluetooth-module, optical input and audioplayer with USB-flash.

Special features

- Wireless pairing with the subwoofer.
- Optical input.
- Bluetooth wireless signal transmission.
- 3D surround support, EQ.
- Play music from USB flash.
- LED-display.
- Remote control.
- Wall mountable soundbar.
- HDMI ARC — technology for transmitting audio from a TV to a soundbar via an HDMI cable.

Upper and rear soundbar controls

- ① POWER/MODE: power button (long pressing); the MSS mode selection.
- ② BT: Bluetooth mode selection; disconnecting from the Bluetooth source (long pressing in Bluetooth mode).
- ③ VOL-/◀◀: volume decrease button (short pressing); previous track (long pressing in Player and Bluetooth mode).
- ④ ▶▶: Play/Pause button (short pressing in Player and Bluetooth mode).
- ⑤ VOL+/▶▶: volume increase button (short pressing); next track (long pressing in Player and Bluetooth mode).
- ⑥ USB: port for a USB flash device containing MP3 audio files.
- ⑦ OPT: optical input.
- ⑧ HDMI(ARC): HDMI input.
- ⑨ AUX IN: jack to connect linear input.
- ⑩ DC IN: power cable connection iack.

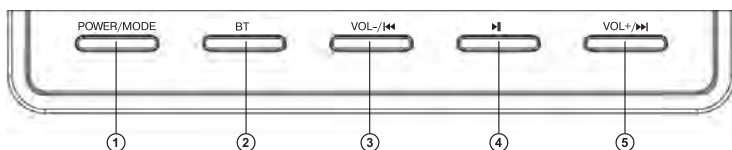

Fig. 1. Control panel

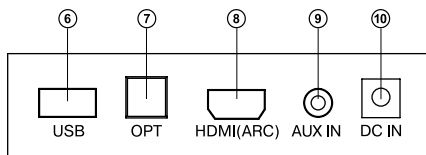

Fig. 2. Soundbar control panel

Remote control

- ① : POWER button.
- ② : Sound off/on button.
- ③ TREBLE-/+: HF volume control.
- ④ BASS-/+: Bass level up/down.
- ⑤ +: Volume increase button.
- ⑥ : Previous track in Player and Bluetooth mode.
- ⑦ : Play/Pause in Player and Bluetooth mode.
- ⑧ -: Volume decrease button.
- ⑨ : Next track in Player and Bluetooth mode.
- ⑩ MODE: Source selection.
- ⑪ BT: Bluetooth mode selection.
- ⑫ AUX: AUX input selection button.
- ⑬ OPT: OPT input selection button.
- ⑭ EQ: EQ mode switch (short pressing); Return to default settings (long pressing).
- ⑮ 3D: 3D mode.
- ⑯ USB: MP3 player mode switch-on button (playing MP3 files from a USB flash device).
- ⑰ HDMI ARC: HDMI ARC input selection button.
- ⑱ : Repeat mode selection button (in Player mode).

BATTERY INSTALLATION

- Open the battery compartment on the back of the remote control.
- Insert the included AAA batteries (included, observing polarity).
- Close the battery compartment.

Notes. Use the RC at an angle no more than 30° at a distance of no more than 7 meters. Direct the remote control to the infrared receiver on the subwoofer. If the remote control does not operate, check the batteries or replace the discharged batteries with new ones. Remove the batteries from the RC if you don't intend to use it for a long time (more than one week).

5. PREPARATION AND OPERATION**Installation of the system**

- The soundbar is delivered in assembled form. A wireless subwoofer emits a non-directional sound, so it can be placed anywhere in the room in which the subwoofer will sound best. Installation completed.

Note: If necessary, the soundbar can be hung on the wall under the TV set using the wall mount set (installed on soundbar).

MSS connecting and control

SB-2150A soundbar with a wireless subwoofer can be connected to virtually any audio source: DVD/CD player, TV, PC, laptop, etc. (see connection diagram in Fig. 4).

- To connect the speakers to a PC, TV, mobile devices, etc., use the mini-jack signal cables to the mini-jack (included).

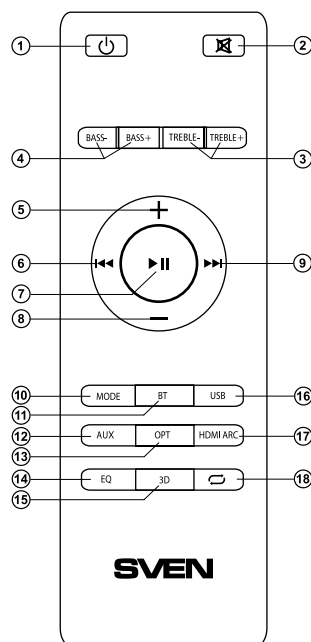

Fig. 3. Remote control

- To connect Speaker System to PC and TV use optical cable (included).
- Connect the power cable with the power adapter (included). Then connect it to the the DC IN ⑩ jack of the soundbar (see Fig. 4).
- Connect the subwoofer power cable to the mains outlet.
- Connect the power adapter to the mains outlet. The power LED on the front control panel will light up. Then switch on the subwoofer with the POWER switch (ON position) on the subwoofer rear panel.
- To switch on the soundbar, press button ① on the control panel or button ① on the remote control. To switch the soundbar off, press the Standby mode button again.
- At the first turn on, the soundbar and subwoofer will automatically establish a connection between themselves. As soon as the connection is installed, the LED on the rear panel of the subwoofers will change the light from intermittent to permanent.
- Select the signal source.
- Adjust the master volume with the ⑤ and ⑧ buttons on the RC.
- Select the equalizer option, by pressing the ⑭ button on the RC.
- After using the MSS, mind to switch it off using button ① on the RC, switch off the subwoofer using the POWER switch (OFF position) on the subwoofer rear panel and unplug the power adapter from the socket.

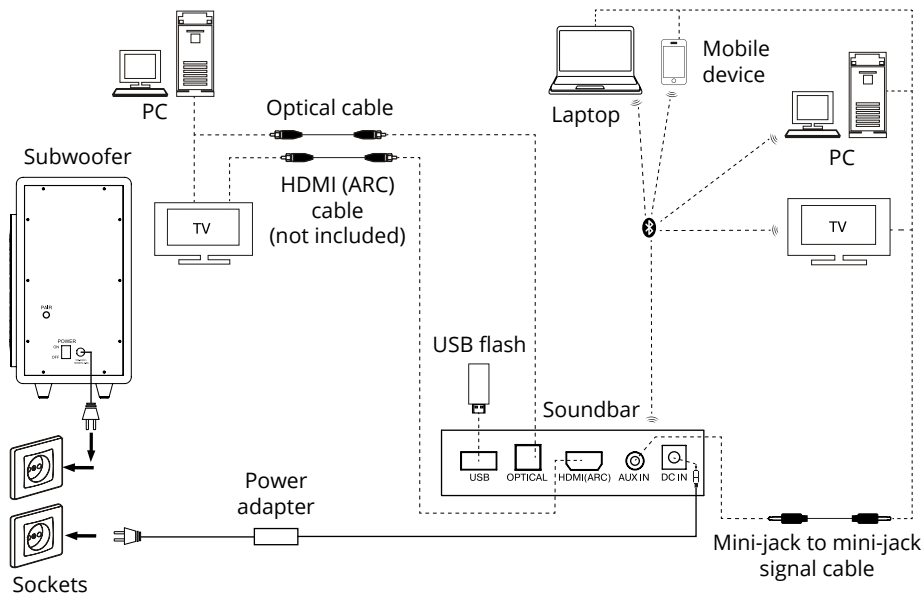

Fig. 4. Connection diagram

Player mode

• The system will automatically switch to the Player mode if you install USB flash in the slot ⑥ or use the ① button on the top panel or the ⑩ button on the remote control. The selected mode is displayed on the LED-display. Playback starts automatically.

Bluetooth mode

- To transmit a signal in this mode, at first connect the device to the signal source (see Fig. 6). To do this, select the Bluetooth mode using the ② button on the top of the soundbar or the ⑪ button on the remote control. The MSS switches to the search mode, the display a displays "BT".
- It is necessary to select the search mode of devices with Bluetooth on a signal source (telephone, notebook, smartphone, etc.). "SVEN SB-2150A" message will be displayed on the screen which is to be connected to*.
- If the connection is successful, the "BT" indicator has a steady glow. If the connection fails, the "BT" indicator is intermittent. It is necessary to re-translate the system into the search mode (turn it off and on again) **.

Note. *When watching streaming video, the audio track may lag behind the image. This is not a malfunction, but is due to the technical capabilities of the source and receiver Bluetooth chips. To eliminate this desynchronization, it is recommended to use an HDMI (ARC) connection, an optical or signal cable with an audio source.*

Wireless connection between Soundbar and Subwoofer

Note. *When get the sets of Sound Bar, User only needs to finish the first pairing connection between Sound Bar and Subwoofer. After then every time to restart the soundbar it will reconnect automatically in whatever mode.*

- Power on the Soundbar and subwoofer, the light on subwoofer will flashing continuously, and switch the Soundbar to BT mode. Pay attention to: At this stage, do not connect any devices (such as mobile phone, tablet) to the soundbar.
- Holding the Play/Pause button ⑦ more than 3 seconds, the display will showed "PAIR", after connected successfully, soundbar will have voice prompts "DU", and the subwoofer keeping light. The first connection should take about 10 seconds.

Note. *Due to the constant development of the software, the actual MSS operation may differ from that described in this manual. The most recent version of the manual is available at www.sven.fi.*

* You might have to enter "0000" code to connect some models of devices via Bluetooth.

** If the item has been already registered in the device list of a source, then the second search mode activation is not obligatory. Choose the item name "SVEN SB-2150A" and the "connect" command on the source.

6. TROUBLESHOOTING

Problem	Cause	Solution
The system does not turn on.	The system is not connected to a mains outlet.	Check the connection.
	The power adapter is not connected.	Connect the power adapter.
No sound or the sound is too quiet.	Volume level is set at minimum value.	Adjust the volume control knob.
	Improperly connected audio source.	Connect the audio sources correctly.
Distortion of sound.	Large amplitude of the input signal.	Turn down the source volume and the MSS volume.
The remote control is not working.	The battery is discharged.	Replace the battery with a new one.
The audio track lags behind the image in Bluetooth video streaming mode.	Technical limitations of the Bluetooth chipset.	Use an audio connection via HDMI (ARC), an optical cable, or a signal cable.

If none of the above methods can solve the problem, please seek professional advice at your nearest service center. Never attempt to repair the product yourself.

7. TECHNICAL SPECIFICATIONS

Parameter, measurement unit	Value
Power, W: soundbar subwoofer	180 (100 + 2 × 40) 100 2 × 40
Rated current consumption, A: soundbar subwoofer	0.03 0.03
Frequency response, Hz: soundbar subwoofer	50–150 150–20 000
Speaker diameter, mm: soundbar subwoofer	Ø 46 Ø 145
Voltage supply, V/Hz	~230/50
Dimensions, mm: soundbar subwoofer	900 × 70 × 102 200 × 305 × 300
Weight, kg	5.6

Notes. *Technical specifications given in this table are supplemental information and cannot give occasion to claims. Technical specifications and package contents are subject to change without notice due to the improvement of SVEN production.*

Благодарим Вас за покупку акустической системы ТМ SVEN!

АВТОРСКОЕ ПРАВО

© SVEN PTE. LTD. Версия 2.0 (23.08.2022).

Данное Руководство и содержащаяся в нем информация защищены авторским правом. Все права защищены.

ТОРГОВЫЕ МАРКИ

Все торговые марки являются собственностью их законных владельцев.

ПРЕДУПРЕЖДЕНИЕ ОБ ОГРАНИЧЕНИИ ОТВЕТСТВЕННОСТИ

Несмотря на приложенные усилия сделать руководство более точным, возможны некоторые несоответствия. Информация данного руководства предоставлена на условиях «как есть». Автор и издатель не несут никакой ответственности перед лицом или организацией за ущерб или повреждения, произошедшие от информации, содержащейся в данном руководстве.

СОДЕРЖАНИЕ

ENG	2
RUS.....	10
1. РЕКОМЕНДАЦИИ ПОКУПАТЕЛЮ	10
2. КОМПЛЕКТАЦИЯ	11
3. МЕРЫ БЕЗОПАСНОСТИ.....	11
4. ТЕХНИЧЕСКОЕ ОПИСАНИЕ	11
5. ПОДГОТОВКА И ПОРЯДОК РАБОТЫ.....	13
6. УСТРАНЕНИЕ НЕИСПРАВНОСТЕЙ	16
7. ТЕХНИЧЕСКИЕ ХАРАКТЕРИСТИКИ.....	17
UKR	18

1. РЕКОМЕНДАЦИИ ПОКУПАТЕЛЮ

- Аккуратно распакуйте изделие, проследите за тем, чтобы внутри коробки не остались какие-либо принадлежности. Проверьте устройство на предмет повреждений. Если изделие повреждено при транспортировке, обратитесь в фирму, осуществляющую доставку; если изделие не функционирует, сразу же обратитесь к продавцу.
- Проверьте комплектность и наличие гарантийного талона. Убедитесь в том, что в гарантийном талоне проставлен штамп магазина, разборчивая подпись или штамп продавца и дата продажи, номер товара совпадает с указанным в талоне. Помните, что при утрате гарантийного талона или несопадении номеров вы лишаетесь права на гарантийный ремонт.
- Не включайте изделие сразу же после внесения его в помещение из окружающей среды с минусовыми температурами! Распакованное изделие необходимо выдержать в условиях комнатной температуры не менее 4-х часов.
- Прежде чем устанавливать и использовать изделие, внимательно ознакомьтесь с настоящим Руководством и сохраните его на весь период использования.
- Перевозка и транспортировка оборудования допускается только в заводской упаковке.
- Не требует специальных условий для реализации.
- Утилизировать в соответствии с правилами утилизации бытовой и компьютерной техники.
- Дата изготовления продукта указана на коробке.

**Техническая поддержка размещена на сайте www.sven.fi.
Здесь же Вы сможете найти обновленную версию данного Руководства.**

2. КОМПЛЕКТАЦИЯ

- Сабвуфер — 1 шт.
- Саундбар — 1 шт.
- Пульт дистанционного управления (ПДУ) — 1 шт.
- Элементы питания типа AAA — 2 шт.
- Сигнальный кабель mini-jack к mini-jack — 1 шт.
- Оптический кабель — 1 шт.
- Переходник 3,5 мм jack — 2xRCA — 1 шт.
- Сетевой адаптер — 1 шт.
- Комплект для крепления на стену — 1 шт.
- Руководство по эксплуатации — 1 шт.
- Гарантийный талон — 1 шт.

3. МЕРЫ БЕЗОПАСНОСТИ



Внимание! Внутри корпуса на элементах без изоляции имеется высокое напряжение, которое может вызвать поражение электрическим током.

- Во избежание поражения электрическим током, не вскрывайте акустическую систему (АС) и не ремонтируйте самостоятельно. Обслуживание и ремонт должны осуществлять только квалифицированные специалисты уполномоченного сервисного центра. Перечень уполномоченных сервисных центров смотрите на сайте www.sven.fi.
- Оберегайте АС от попадания в отверстия посторонних предметов.
- Оберегайте АС от повышенной влажности, попадания воды и пыли.
- Оберегайте АС от нагрева: устанавливайте ее не ближе чем 1 м от нагревательных приборов. Не подвергайте воздействию прямых солнечных лучей.
- Не размещайте на АС никаких источников открытого пламени.
- Не устанавливайте АС в местах с недостаточной вентиляцией. Минимальный воздушный зазор — 10 см. При эксплуатации АС не устанавливайте на нее какие-либо устройства, не покрывайте салфетками или подобными предметами, затрудняющими охлаждение.
- Не применяйте химические реагенты для чистки АС, используйте мягкую сухую ткань.

4. ТЕХНИЧЕСКОЕ ОПИСАНИЕ

Саундбар с беспроводным сабвуфером SB-2150A предназначена для воспроизведения музыки и озвучивания игр, фильмов и проч. Саундбар оснащен встроенным усилителем мощности и регулятором тембра, совместим с телевизорами (ARC), DVD/CD/Media-плеерами. В комплекте пульт ДУ. Имеет встроенные LED-дисплей, Bluetooth-модуль, оптический вход и проигрыватель аудиофайлов с USB-flash.

Особенности

- Беспроводная передача звука на сабвуфер.
- Оптический вход.
- Беспроводная передача сигнала по Bluetooth.
- Поддержка 3D surround, EQ.
- Воспроизведение музыки с USB flash.
- LED-дисплей.
- Пульт дистанционного управления
- Возможность настенного крепления саундбара.
- HDMI ARC — технология позволяющая передавать звуковой сигнал от телевизора к саундбару по HDMI кабелю.

Верхняя и задняя панели управления саундбара

- ① POWER/MODE: выключатель питания ON/OFF (длительное нажатие); выбор режима работы AC.
- ② BT: переход в режим Bluetooth; отсоединение от Bluetooth источника (долгое нажатие в режиме Bluetooth).
- ③ VOL-/⏮: уменьшение громкости (кратковременное нажатие); переход на предыдущий трек (при длительном нажатии в режиме Проигрыватель и Bluetooth).
- ④ ⏭: воспроизведение/пауза (при кратковременном нажатии в режиме Проигрыватель и Bluetooth).
- ⑤ VOL+/⏭: увеличение громкости (кратковременное нажатие); переход на следующий трек (при длительном нажатии в режиме Проигрыватель и Bluetooth).
- ⑥ USB: разъем для установки USB flash носителя с музыкальными файлами, записанными в формате MP3.
- ⑦ OPT: оптический вход.
- ⑧ HDMI(ARC): HDMI вход.
- ⑨ AUX IN: разъем для подключения линейного входа.
- ⑩ DC IN: разъем для подключения кабеля питания.



Рис. 1. Панель управления



Рис. 2. Задняя панель саундбара

Пульт дистанционного управления

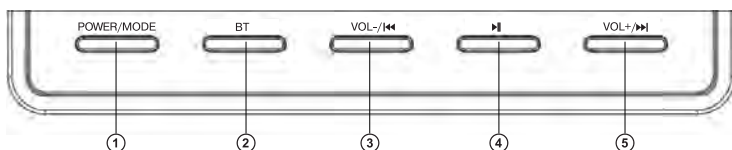
- ① : включение/выключение АС.
- ② : включение/выключение звука.
- ③ TREBLE-/+: регулировка тембра ВЧ.
- ④ BASS-/+: регулировка тембра НЧ.
- ⑤ +: кнопка увеличения уровня громкости.
- ⑥ : переход на предыдущий трек в режиме Проигрывателя и Bluetooth.
- ⑦ : Воспроизведение/Пауза в режиме Проигрывателя и Bluetooth.
- ⑧ -: кнопка уменьшения уровня громкости.
- ⑨ : переход на следующий трек в режиме Проигрывателя и Bluetooth.
- ⑩ MODE: выбор источника.
- ⑪ BT: выбор режима Bluetooth.
- ⑫ AUX: выбор входа AUX.
- ⑬ OPT: выбор входа OPT.
- ⑭ EQ: выбор режима аквалайзера (короткое нажатие); сброс аудионастроек (длительное нажатие).
- ⑮ 3D: режим 3D.
- ⑯ USB: выбор режима проигрывания файлов с USB карт.
- ⑰ HDMI ARC: выбор входа HDMI ARC.
- ⑱ : кнопка выбора режима повтора (в режиме Проигрывателя).

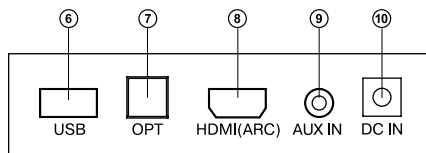

Рис. 3. Пульт ДУ

УСТАНОВКА БАТАРЕЕК В ПУЛЬТ ДУ

- Откройте отсек для батареек на задней стороне пульта ДУ.
- Вставьте батарейки типа AAA (из комплекта, соблюдая полярность).
- Закройте отсек для батареек.

Примечания. Используйте ПДУ под углом не более 30° на расстоянии не более 7 метров. Направьте ПДУ на ИК-приемник на саундбаре. Если ПДУ не работает, проверьте наличие батареек или замените разряженные на новые. Вынимайте батарейки из пульта, если не собираетесь пользоваться им в течение длительного времени (больше недели).

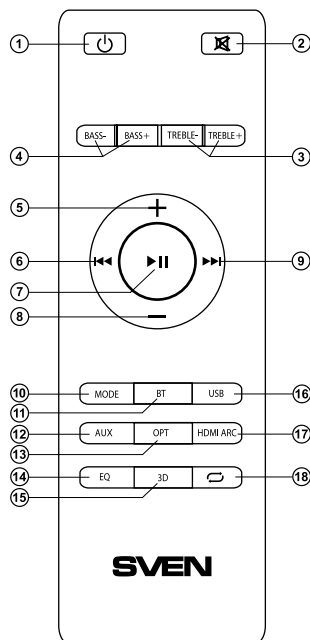
5. ПОДГОТОВКА И ПОРЯДОК РАБОТЫ

Установка системы

- Саундбар поставляется в собранном виде. Беспроводный сабвуфер излучает ненаправленный звук, потому его можно расположить в любом месте комнаты, в котором сабвуфер будет звучать наилучшим образом. Установка завершена.

Примечание: При необходимости, саундбар можно повесить на стену под телевизором с помощью набора настенного крепления (установлены на саундбаре).

Подключение и управление АС

- Саундбар с беспроводным сабвуфером SB-2150A можно подключить практически к любым источникам аудиосигнала: TV, ПК, ноутбуку и т. п. (см. схему на рис. 4).
- Для подключения АС к ПК, TV, мобильным устройствам и т.д., используйте сигнальные кабели mini-jack к mini-jack из комплекта.
- Для подключения АС к ПК и TV используйте оптический кабель из комплекта.

- Подключите адаптер питания к разъему DC IN ⑩ саундбара (см. рис. 4).
- Вставьте вилку шнура питания сабвуфера в сетевую розетку.
- Подключите адаптер питания к сети, засветится дисплей на передней панели, затем включите питание сабвуфера выключателем POWER (положение ON) на задней стенке сабвуфера.
- Для включения саундбара нажмите кнопку ① на панели управления или кнопку ① на ПДУ. Чтобы выключить саундбар, нажмите кнопку дежурного режима повторно.
- При первом включении, саундбар и сабвуфер будут автоматически устанавливать соединение между собой. Как только соединение будет установлено, на задней панели сабвуфера светодиод сменит свечение с прерывистого на постоянное.
- Выберите нужный источник сигнала.
- Подстройте уровень громкости системы кнопками ⑤ и ⑥ на ПДУ.
- Выберите желаемый режим эквалайзера, нажимая на кнопку ⑭ на ПДУ.
- После окончания использования системы не забудьте выключить устройство кнопкой ① на ПДУ, затем выключить питание сабвуфера выключателем POWER (положение OFF) на задней стенке сабвуфера, а также отсоединить сетевой адаптер от розетки.





Рис. 4. Схема подключения

Режим Проигрывателя

- Система автоматически перейдет в режим Проигрывателя, если установить USB-flash в разъем ⑥ или воспользоваться кнопкой ① на верхней панели или кнопкой ⑭ на ПДУ. На LED-дисплее отобразится выбранный режим. Воспроизведение начнется автоматически.

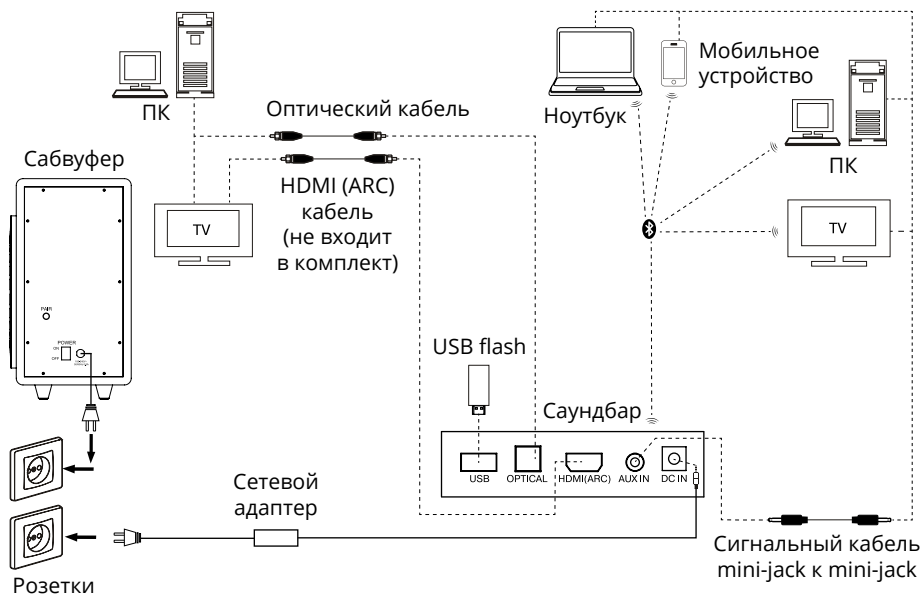
Режим Bluetooth

- Для передачи сигнала в этом режиме необходимо предварительно установить связь изделия с источником сигнала (см. рис. 4). Для этого выберите режим Bluetooth с помощью кнопки  на верхней панели саундбара или кнопки  на ПДУ. АС перейдет в режим поиска, на дисплее будет мигать надпись «BT».
- На источнике сигнала (телефон, ноутбук, смартфон и пр.) необходимо выбрать режим поиска устройств Bluetooth. На экране отобразится наименование «SVEN SB-2150A», с которым необходимо установить соединение*.
- При удачном подключении индикатор «BT» имеет постоянное свечение. Если подключение не состоялось, индикатор «BT» имеет прерывистое свечение. Необходимо повторно перевести систему в режим поиска (выключить и снова включить)**.

Примечание. При просмотре потокового видео контента возможно отставание звуковой дорожки от изображения. Это не является неисправностью, а обусловлено техническими возможностями чипов Bluetooth источника и приемника. Для устранения данной рассинхронизации рекомендуется использование подключения через HDMI (ARC), оптический или сигнальный кабель с источником аудио сигнала.

Беспроводное подключение между саундбаром и сабвуфером

Примечание. При первом включении АС, пользователю необходимо только завершить первое сопряжение саундбара с сабвуфером. После этого каждый раз при включении, саундбар будет автоматически подключаться к сабвуферу (в любом режиме).

- Включите саундбар и сабвуфер, индикатор на сабвуфере будет мигать, а саундбар переведите в режим BT. Обратите внимание: на этом этапе не подключайте к саундбару никаких устройств (например, мобильный телефон, планшет).
- Нажмите и удерживайте кнопку Воспроизведение/Пауза  более 3 секунд, на дисплее отобразится «PAIR», после успешного подключения прозвучит звуковой сигнал и индикатор на сабвуфере будет гореть постоянно. Первое подключение должно занять около 10 секунд.

Примечание. По причине постоянного совершенствования программного обеспечения, описание управления АС может отличаться от приведенного в данном руководстве. Последнюю версию руководства см. на сайте www.sven.fi.

* Для соединения с некоторыми моделями устройств по Bluetooth, возможно, потребуются ввести код «0000».

** Если изделие уже авторизовано в списке устройств источника, то повторная активация режима поиска необязательна. Выберите имя изделия «SVEN SB-2150A» и команду «подключиться» на источнике сигнала.

6. УСТРАНЕНИЕ НЕИСПРАВНОСТЕЙ

Неисправность	Причина	Способ устранения
Система не включается.	Не подключена к сети.	Проверьте подключение к сети.
	Не подключен блок питания.	Подключите блок питания.
Нет звука или в колонках АС слишком тихий звук.	Регулятор громкости установлен в положение наименьшей громкости.	Подстройте уровень громкости.
	Неправильно подключен источник аудиосигнала.	Подключите правильно источник сигнала.
Искажение звука.	Большая амплитуда входного сигнала.	Регуляторами громкости на источниках сигнала и саунбаре уменьшите величину входного сигнала.
Не функционирует пульт ДУ.	Разряжены батарейки.	Замените батарейки на новые.
Отставание звуковой дорожки от изображения в режиме просмотра потокового видео контента через Bluetooth.	Технические ограничения Bluetooth чипсета.	Используйте соединение для передачи звука на саундбар через HDMI (ARC), оптический или сигнальный кабель.

Если ни один из указанных выше способов не решает проблему, обратитесь за профессиональной консультацией в ближайший сервис-центр. Не ремонтируйте изделие самостоятельно.

7. ТЕХНИЧЕСКИЕ ХАРАКТЕРИСТИКИ

Характеристики и единицы измерения	Значение
Выходная мощность (RMS), Вт: сабвуфера саундбара	180 (100 + 2 × 40) 100 2 × 40
Номинальный ток потребления, А: сабвуфера саундбара	0,03 0,03
Диапазон частот, Гц: сабвуфера саундбара	50–150 150–20 000
Диаметр динамиков, мм: саундбара сабвуфера	Ø 46 Ø 145
Напряжение питания, В/Гц	~230/50
Размеры, мм: саундбара сабвуфера	900 × 70 × 102 200 × 305 × 300
Вес, кг	5,6

Примечания. Технические характеристики, приведенные в таблице, справочные и не могут служить основанием для претензий. Продукция ТМ SVEN постоянно совершенствуется. По этой причине технические характеристики и комплектность могут быть изменены без предварительного уведомления.

Дякуємо Вам за купівлю акустичної системи ТМ SVEN!

АВТОРСЬКЕ ПРАВО

© SVEN PTE. LTD. Версія 2.0 (23.08.2022).

Це Керівництво та інформація, що міститься в ньому, захищено авторським правом. Усі права застережені.

ТОРГОВЕЛЬНІ МАРКИ

Усі торговельні марки є власністю їх законних власників.

ПОПЕРЕДЖЕННЯ ПРО ОБМЕЖЕННЯ ВІДПОВІДАЛЬНОСТІ

Незважаючи на докладені зусилля зробити Керівництво точнішим, можливі деякі невідповідності. Інформація цього Керівництва надана на умовах «як є». Автор і видавець не несуть жодної відповідальності перед особою або організацією за збитки або ушкодження, завдані інформацією, що міститься у цьому Керівництві.

ЗМІСТ

ENG	2
RUS.....	10
UKR	18
1. РЕКОМЕНДАЦІЇ ПОКУПЦЕВІ	18
2. КОМПЛЕКТНІСТЬ	19
3. ЗАХОДИ БЕЗПЕКИ	19
4. ТЕХНІЧНИЙ ОПИС	19
5. ПІДГОТОВКА ТА ПОРЯДОК РОБОТИ	21
6. УСУНЕННЯ НЕСПРАВНОСТЕЙ	24
7. ТЕХНІЧНІ ХАРАКТЕРИСТИКИ	25

1. РЕКОМЕНДАЦІЇ ПОКУПЦЕВІ

- Акуратно розпакуйте виріб, простежте за тим, щоб усередині коробки не залишилося якенебудь приладдя. Перевірте пристрій на предмет пошкоджень. Якщо виріб пошкоджено притранспортуванні, зверніться у фірму, що здійснює доставку; якщо виріб не функціонує, відразу ж зверніться до продавця.
- Просимо Вас перевірити комплектність і наявність гарантійного талона. Переконайтеся в тому, що в гарантійному талоні проставлено штамп магазину, розбірливий підпис або штамп продавця і дата продажу, номер товару співпадає зі вказаним у талоні. Пам'ятайте, що при втраті гарантійного талона або неспівпаданні номерів ви втрачаєте право на гарантійний ремонт.
- Не вмикайте виріб одразу після того, як внесли його в приміщення, якщо надворі мінусова температура! Розпакований виріб необхідно витримати в умовах кімнатної температури не менше 4-х годин.
- Перед експлуатацією пристрою уважно ознайомтеся з цим Керівництвом і збережіть його на увесь період користування.
- Перевезення і транспортування обладнання допускається лише у заводській упаковці.
- Не вимагає спеціальних умов для реалізації.
- Утилізацію проводити відповідно до правил утилізації побутової та комп'ютерної техніки.
- Дата виробництва товару вказано на коробці.

Технічна підтримка розміщена на сайті www.sven.fi.

Також тут Ви зможете знайти оновлену версію цього Керівництва.

2. КОМПЛЕКТНІСТЬ

- Сабвуфер — 1 шт.
- Саундбар — 1 шт.
- Пульт дистанційного управління (ПДУ) — 1 шт.
- Елементи живлення типу AAA — 2 шт.
- Сигнальний кабель mini-jack до mini-jack — 1 шт.
- Оптичний кабель — 1 шт.
- Перехідник 3.5 мм jack — 2xRCA — 1 шт.
- Мережевий адаптер — 1 шт.
- Комплект для кріплення на стіну — 1 шт.
- Керівництво з експлуатації — 1 шт.
- Гарантійний талон — 1 шт.

3. ЗАХОДИ БЕЗПЕКИ



Увага! Усередині корпусу на елементах без ізоляції є висока напруга, що може викликати ураження електричним струмом.

- Щоб уникнути ураження електричним струмом, не розбирайте АС і не ремонтуйте самостійно. Обслуговування і ремонт повинні здійснювати лише кваліфіковані фахівці сервісного центру. Перелік авторизованих сервісних центрів дивіться на сайті www.sven.fi.
- Оберегайте АС від потрапляння в отвори сторонніх предметів.
- Оберегайте АС від підвищеної вологості, потрапляння води і пилу.
- Оберегайте АС від нагрівання: встановлюйте її не ближче ніж 1 м від нагрівальних приладів. Не піддавайте впливу прямих сонячних променів.
- Не розміщуйте на АС жодних джерел відкритого полум'я.
- Не встановлюйте АС в місця з недостатньою вентиляцією. Мінімальний доступ повітря — 10 см. Під час експлуатації АС не ставте на неї будь-які пристрої, не вкривайте серветками або подібними предметами, що заважають охолодженню.
- Не застосовуйте хімічні реагенти для чищення АС, використовуйте м'яку суху тканину.

4. ТЕХНІЧНИЙ ОПИС

Саундбар з безпроводним сабвуфером SB-2150A призначений для відтворення музики і озвучування ігор, фільмів тощо. Саундбар оснащено вмонтованими підсилювачем потужності та регулятором тембру, сумісний з телевізорами (ARC), DVD/CD/ Media-плеєрами. В комплекті пульт ДУ. Має вмонтовані LED-дисплей, Bluetooth-модуль, оптичний вхід і програвач аудіофайлів з USB-flash.

Особливості АС

- Безпроводна передача звуку на сабвуфер.
- Оптичний вхід.
- Безпроводна передача сигналу по Bluetooth.
- Підтримка 3D surround, EQ.
- Відтворення музики з USB flash.
- LED-дисплей.
- Пульт дистанційного управління.
- Можливість кріплення саундбара на стіну.
- HDMI ARC — технологія дозволяє передавати звуковий сигнал від телевізора до саундбара по HDMI кабелю.

Верхня і задня панелі управління саундбара

- ① POWER/MODE: перемикач живлення ON/OFF (тривале натискання); вибір режиму роботи AC.
- ② BT: перехід в режим Bluetooth; від'єднання від Bluetooth джерела (тривале натискання в режимі Bluetooth).
- ③ VOL-/⏮: зменшення гучності (короткочасне натискання); перехід на попередній трек (тривале натискання в режимі Програваач і Bluetooth).
- ④ ⏭: Відтворення/Пауза (короткочасне натискання в режимі Програваач і Bluetooth).
- ⑤ VOL+/⏭: збільшення гучності (короткочасне натискання); перехід на наступний трек (тривале натискання в режимі Програваач і Bluetooth).
- ⑥ USB: роз'єм для підключення USB-flash носія з музичними файлами, записаними у форматі MP3.
- ⑦ OPT: оптичний вхід.
- ⑧ HDMI(ARC): HDMI вхід.
- ⑨ AUX IN: роз'єм для підключення лінійного входу.
- ⑩ DC IN: роз'єм для підключення кабелю живлення.

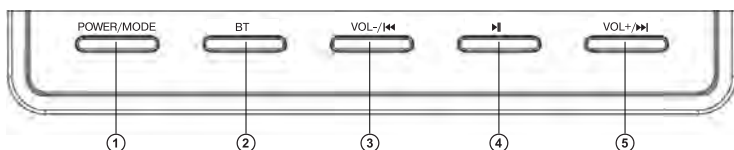

Мал. 1. Панель управління

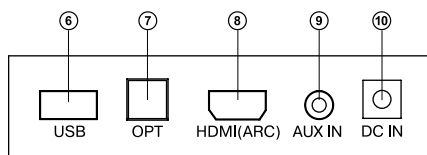

Мал. 2. Задня панель саундбара

Пульт дистанційного управління

- ① : вмикання/вимикання АС.
- ② : вмикання/вимикання звуку.
- ③ TREBLE-/+: регулювання тембру ВЧ.
- ④ BASS-/+: регулювання тембру НЧ.
- ⑤ + : кнопка збільшення гучності.
- ⑥ : перехід на попередній трек в режимі Програвач і Bluetooth.
- ⑦ : Відтворення/Пауза в режимі Програвач і Bluetooth.
- ⑧ - : кнопка зменшення гучності.
- ⑨ : перехід на наступний трек в режимі Програвач і Bluetooth.
- ⑩ MODE: вибір джерела.
- ⑪ BT: вибір режиму Bluetooth.
- ⑫ AUX: вибір входу AUX.
- ⑬ OPT: вибір входу OPT.
- ⑭ EQ: вмикання режиму еквайзера (короткочасне натиснення); Повернення до заводських налаштувань (тривале натиснення).
- ⑮ 3D: режим 3D.
- ⑯ USB: вибір режиму програвання файлів з USB карт.
- ⑰ HDMI ARC: вибір входу HDMI ARC.
- ⑱ : кнопка вибору режиму повтору (в режимі Програвач).

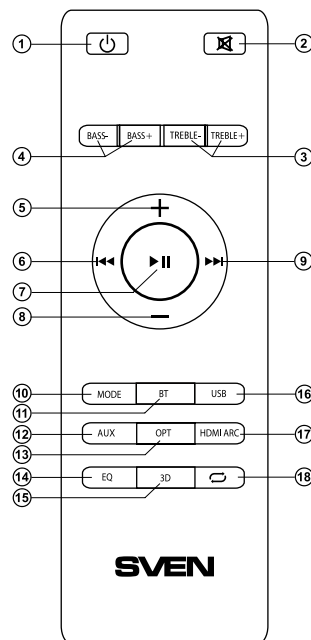

Мал. 3. Пульт ДУ

ВСТАНОВЛЕННЯ БАТАРЕЙОК У ПУЛЬТ ДУ

- Відкрийте відсік для батарейок на задній стороні пульта ДУ.
- Вставте батарейки типу AAA (з комплекту, дотримуючись полярності).
- Закрийте відсік для батарейок.

Примітки. Використовуйте ПДУ під кутом, який не перевищує 30° на відстані не більше 7 метрів. Спрямуйте ПДУ на ІЧ-приймач на саундбарі. Якщо ПДУ не працює, перевірте наявність батарейок або замініть розряджені на нові. ВВиймайте батареї з пульта, якщо не збираєтеся користуватися ним протягом тривалого часу (понад тиждень).

5. ПІДГОТОВКА ТА ПОРЯДОК РОБОТИ**Установка системи**

- Саундбар поставляється у зібраному вигляді. Бездротовий сабвуфер випромінює ненаправлений звук, тому його можна розташувати в будь-якому місці кімнати, в якому сабвуфер буде звучати щонайкраще. Установка завершена.

Примітка: При необхідності, саундбар можна повісити на стіну під телевизором за допомогою набору настінного кріплення (встановлені на саундбарі).

Підключення та управління АС

Саундбар з безпроводним сабвуфером SB-2150A можна підключити практично до будь-яких джерел аудіосигналу: TV, ПК, ноутбуку тощо (див. схему на мал. 4).

- Для підключення АС до ПК, TV, мобільних пристроїв, тощо використовуйте сигнальні кабелі mini-jack до mini-jack з комплекту.
- Для підключення АС до ПК і TV використовуйте оптичний кабель з комплекту.

- Підключіть адаптер живлення до роз'єму DC IN ⑩ саундбара (див. мал. 4).
- Вставте вилку шнура живлення сабвуфера в мережеву розетку.
- Під'єднайте адаптер до мережі, засвітіться дисплей на передній панелі, потім увімкніть живлення сабвуфера вимикачем POWER (положення ON) на задній стінці сабвуфера.
- Для увімкнення саундбара натисніть кнопку ① на панелі управління або кнопку ① на ПДУ. Щоб вимкнути саундбар, натисніть кнопку чергового режиму повторно.
- При першому увімкненні, саундбар з сабвуфером будуть автоматично встановлювати з'єднання між собою. Як тільки з'єднання буде утворено, на задній панелі сабвуфера світлодіод змінить свічення з переривчастого на постійне.
- Виберіть потрібне джерело сигналу.
- Налаштуйте рівень гучності системи кнопками ⑤ і ⑧ на ПДУ.
- Виберіть бажаний режим еквалайзера, натискаючи кнопку ⑭ на ПДУ.
- Після закінчення використання системи не забудьте вимкнути пристрій кнопкою ① на ПДУ, потім вимкнути живлення сабвуфера вимикачем POWER (положення OFF) на задній стінці сабвуфера, а також від'єднати мережевий адаптер від розетки.

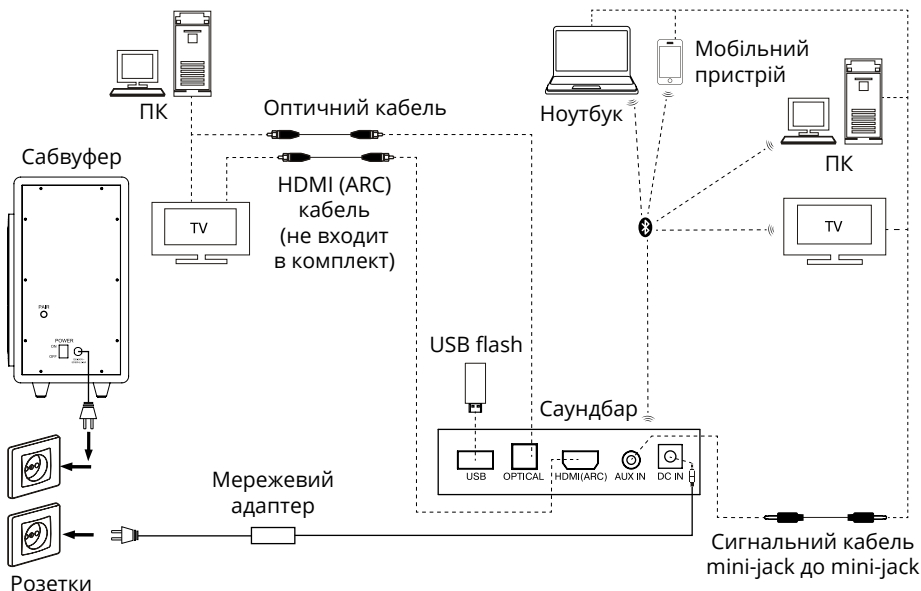

Мал. 4. Схема підключення

Режим Програвача

- Система автоматично перейде в режим Програвача, якщо встановити USB flash в роз'єм ⑥ або скористатися кнопкою ① на верхній панелі або кнопкою ⑥ на ПДУ. На LED-дисплеї відобразиться вибраний режим. Відтворення почнеться автоматично.

Режим Bluetooth

- Для передачі сигналу в цьому режимі необхідно попередньо встановити зв'язок виробу з джерелом сигналу (див. мал. 4). Для цього виберіть режим Bluetooth за допомогою кнопки ② на верхній панелі саундбара або кнопки ⑩ на ПДУ. АС перейде в режим пошуку, на дисплеї буде відображатися режим «BT».
- На джерелі сигналу (телефон, ноутбук, смартфон тощо) потрібно вибрати режим пошуку пристроїв Bluetooth. На екрані відобразиться найменування «SVEN SB-2150A», з яким потрібно встановити з'єднання*.
- При вдалому підключенні індикатор «BT» має постійне світіння. Якщо підключення не відбулося, індикатор «BT» має переривчасте світіння. Необхідно повторно перевести систему в режим пошуку (вимкнути і знову увімкнути)**.

Примітка. При перегляді потокового відео можливо відставання звукової доріжки від зображення. Це не свідчить про несправність, а обумовлено технічними можливостями чіпів Bluetooth джерела і приймача. Для усунення даної розсинхронізації рекомендується використання підключення через HDMI (ARC), оптичний або сигнальний кабель з джерелом аудіо сигналу.

Безпроводне підключення між саундбаром і сабвуфером

Примітка. При першому включенні АС, користувачеві необхідно лише завершити перше сполучення саунбару з сабвуфером. Після цього кожного разу при включенні саунбар буде автоматично підключатися до сабвуфера (в будь-якому режимі).

- Увімкніть саунбар і сабвуфер, індикатор на сабвуфері буде блимати, а саунбар переведіть в режим BT. Зверніть увагу: на цьому етапі не підключайте до саунбару ніяких пристроїв (наприклад, мобільний телефон, планшет).
- Натисніть і утримуйте кнопку Відтворення/Пауза ⑦ більше 3 секунд, на дисплеї з'явиться «PAIR», після успішного підключення прозвучить голосовий сигнал «DU» і індикатор на сабвуфері горітиме постійно. Перше підключення повинно зайняти близько 10 секунд.

Примітка. Внаслідок постійного удосконалення програмного забезпечення, опис експлуатації АС може відрізнятись від наведеного у цьому Керівництві. Останню версію Керівництва див. на сайті www.sven.fi.

* Для з'єднання з деякими моделями пристроїв через Bluetooth, можливо, треба буде ввести код «0000».

** Якщо виріб вже прописано в списку пристроїв джерела звуку, то повторна активація режиму пошуку не обов'язкова. Виберіть лише ім'я виробу «SVEN SB-2150A» і команду «підключитися» на джерелі звуку.

6. УСУНЕННЯ НЕСПРАВНОСТЕЙ

Несправність	Причина	Спосіб усунення
Система не вмикається.	Не підключена до мережі живлення.	Перевірте правильність підключення.
	Не підключений блок живлення.	Підключіть блок живлення.
Немає звуку або в системі занадто тихий звук.	Рівень гучності встановлено на мінімум.	Підлашуйте рівень гучності.
	Неправильно підключено джерело аудіосигналу	Підключіть правильно джерела сигналу.
Спотворення звуку.	Велика амплітуда вхідного сигналу.	Регуляторами гучності джерела сигналу та на саундбарі зменшіть величину вхідного сигналу.
Не працює ПДУ.	Розряджена батарейка.	Замініть батарейку на нову.
Відставання звукової доріжки від зображення в режимі перегляду потокового відео контенту через Bluetooth.	Технічні обмеження Bluetooth чіпсета.	Використовуйте з'єднання для передачі звуку на саундбар через HDMI (ARC), оптичний або сигнальний кабель.

Якщо жоден зі вказаних вище способів не вирішує проблему, зверніться за професійною консультацією до найближчого до Вас сервісного центру. Не ремонтуйте АС самостійно.

7. ТЕХНІЧНІ ХАРАКТЕРИСТИКИ

Характеристики та одиниці виміру	Значення
Потужність (RMS), Вт: саундбара сабвуфера	180 (100 + 2 × 40) 100 2 × 40
Номінальний струм, А: саундбара сабвуфера	0,03 0,03
Діапазон частот, Гц: саундбара сабвуфера	50–150 150–20 000
Діаметр динаміків, мм: саундбара сабвуфера	Ø 46 Ø 145
Напруга живлення, В/Гц	~230/50
Розміри, мм: саундбара сабвуфера	900 × 70 × 102 200 × 305 × 300
Вага, кг	5,6

Примітки. Технічні характеристики, наведені в таблиці, довідкові і не можуть служити підставою для претензій. Продукція торговельної марки SVEN постійно удосконалюється. З цієї причини технічні характеристики та комплектність можуть бути змінені без попереднього повідомлення.

Soundbar with Wireless Subwoofer

SVEN®

Model: SB-2150A

Importer: Tiralana OY, Office 102, Kotolahdentie 15, 48310 Kotka, Finland.

Модель: SB-2150A

Импортер в России: ООО «Регард», 105082, г. Москва, ул. Фридриха Энгельса, д.75, стр. 5. Уполномоченная организация в России: ООО «РТ-Ф», 105082, г. Москва, ул. Фридриха Энгельса, д. 56, стр. 1. Условия гарантийного обслуживания смотрите в гарантийном талоне или на сайте www.sven.fi. Гарантийный срок: 12 мес. Срок службы: 2 года. Производитель: «СВЕН ПТЕ. Лимитед», 176 Джу Чиаг Роуд, № 02-02, Сингапур, 427447. Произведено под контролем «Свен Скандинавия Лимитед», 48310, Финляндия, Котка, Котolahdentie, 15. Сделано в Китае.

Модель: SB-2150A

Постачальник/імпортер в Україні: ТОВ «СВЕН Центр», 08400, Київська область, м. Переяслав-Хмельницький, вул. Героїв Дніпра, 31, телефон (044) 233-65-89/98. Призначення, споживчі властивості та відомості про безпеку товару дивіться у Керівництві з експлуатації. Умови гарантійного обслуговування дивіться в гарантійному талоні або на сайті www.sven.fi. Гарантійний термін: 12 міс. Строк служби: 2 роки. Товар сертифіковано/має гігієнічний висновок. Шкідливих речовин не містить. Зберігати в сухому місці.

Виробник: «СВЕН ПТЕ. Лимитед», 176 Джу Чиаг Роуд, № 02-02, Сингапур, 427447. Виготовлено під контролем «Свен Скандинавия Лимитед», 48310, Финляндия, Котка, Котolahdentie, 15. Зроблено в Китаї.

Manufacturer: SVEN PTE. LTD, 176 Joo Chiat Road, № 02-02, Singapore, 427447.

Produced under the control of Oy Sven Scandinavia Ltd. 15, Kotolahdentie, Kotka, Finland, 48310. Made in China.

® Registered Trademark of Oy SVEN Scandinavia Ltd. Finland.



2B0824

SB-2150A