

Awenta

SYSTEM +



PL Instrukcja obsługi

EN Instruction manual

DE Bedienungsanleitung

RU Инструкция по обслуживанию

CZ Návod obsluhy

SK Návod na použitie

SYSTEM +

KORPUS WENTYLATORA Ø100, Ø 125

**INSTRUKCJA OBSŁUGI DLA WERSJI „SILENT”
(KWS100, KWS125) i „TURBO” (KWT100, KWT125).**

WAŻNE INFORMACJE

NINIEJSZY PRODUKT NIE MOŻE BYĆ STOSOWANY BEZ WIERZCHNIEGO PANELU STANOWIĄCEGO OSŁONĘ PRZED NIEPOŻĄDANYM KONTAKTEM! PANELE DO KORPUSU OFEROWANE SĄ ODDZIELNIE.

Prosimy o uważne przeczytanie tej instrukcji przed wypakowaniem, montażem i każdą inną czynnością związaną z pracą przy wentylatorze! Firma AWENTA nie ponosi odpowiedzialności za szkody wynikające z błędnej obsługi, zastosowania niezgodnego z przeznaczeniem, lub w wyniku nieautoryzowanych napraw lub zmian.

Niniejsza instrukcja montażu stanowi część produktu i zawiera ważne informacje techniczne i wskazówki dotyczące bezpieczeństwa pracy wentylatorów. Instrukcję montażu należy uważnie przeczytać i przechowywać w dostępnym miejscu celem późniejszego jej wykorzystania.

Ostrzeżenia

Poniższe symbole stanowią znaki ostrzeżenia pod względem bezpieczeństwa technicznego. W celu uniknięcia ryzyka obrażeń i sytuacji zagrożenia należy przestrzegać wszystkich przepisów bezpieczeństwa, względnie symboli umieszczonych w tym dokumencie!



Uwaga niebezpieczeństwo!



Możliwość porażenia prądem - wysokie napięcie!



Uwaga - wirujące elementy!

PL 1

Wskazania bezpieczeństwa:

Specjalne przepisy stosuje się do użytkowania, podłączenia i eksploatacji; w razie wątpliwości należy zwrócić się z zapytaniem. Pozostałe informacje można znaleźć w odnośnych normach i tekstach ustaw.

- Przy wszystkich pracach czyszczenia, konserwacji i instalacji lub przed otwarciem miejsca przyłączy należy stosować się do następujących punktów:
- Wyłączyć całkowicie przyrząd z sieci i zabezpieczyć przed ponownym włączeniem!
- Odczekać, aż nastąpi zatrzymanie wszystkich obracających się części!
- Po zatrzymaniu obracających się części odczekać jeszcze 3 minuty, ponieważ z powodu wbudowanych wewnętrznych kondensatorów, mimo odłączenia od sieci, mogą wystąpić niebezpieczne napięcia!
- Należy przestrzegać wszystkich przepisów bezpieczeństwa związanych z urządzeniem! Należy również przestrzegać krajowych przepisów!
- Należy uniemożliwić kontakt z obracającymi się częściami.
- Należy zapewnić równomierny dopływ powietrza i swobodne odprowadzenie!
- Podczas eksploatacji palenisk zależnych od komina należy zadbać we wszystkich warunkach eksploatacji, aby w wentylowanym pomieszczeniu był wystarczający dopływ powietrza (zasięgnąć informacji u kominiarza). Przestrzegać aktualnych miejscowych przepisów i ustaw!
- Montaż, przyłączenie elektryczne oraz uruchomienie mogą być wykonywane wyłącznie przez przeszkolony personel

specjalistyczny (definicja wg DIN EN 50 110, IEC 364). Urządzenie nie jest przeznaczone do korzystania przez osoby (łącznie z dziećmi) cierpiące na zaburzenia psychiczne, motoryczne albo umysłowe lub niemające odpowiedniego doświadczenia i / lub wiedzy.

- Niedopuszczalne są samowolne przeróbki lub modyfikacje urządzenia.
- Przed montażem urządzenia sprawdzić nośność elementów konstrukcyjnych, do których urządzenia będzie przymocowane, gdyż niepewne zamocowanie może doprowadzić do uszkodzenia lub zniszczenia urządzenia, a także stwarzać może zagrożenie dla znajdujących się w pobliżu ludzi.
- Niniejszy wentylator może być użytkowany przez dzieci w wieku co najmniej 8 lat. Osoby o obniżonych możliwościach fizycznych, umysłowych, sensorycznych oraz osoby o braku doświadczenia i znajomości urządzenia, mogą je obsługiwać wyłącznie wtedy, jeżeli zapewniony zostanie nadzór lub instruktaż odnośnie użytkowania sprzętu w bezpieczny sposób, tak aby związane z tym zagrożenia były zrozumiałe. Dzieci nie powinny bawić się sprzętem.



Urządzenie może stać się niebezpieczne, jeśli zostanie użyte niezgodnie z przeznaczeniem lub zostanie instalowane przez niewyszkolony personel.

Zakres stosowania

- Wentylatory wyciągowe przeznaczone są do tłoczenia powietrza normalnego lub zawierającego nieco pyłu (wielkość cząstek < 10 µm), mało agresywnego i wilgotnego, w klimacie umiarkowanym oraz w zakresie ich charakterystyki wydajności, patrz katalog. Dopuszcza się tylko eksploatację w postaci stałej instalacji na ścianie wewnątrz budynku. Maksymalna dopuszczalna temperatura ośrodka i otoczenia wynosi 40°C. Wentylatory wyciągowe są zgodne z stopniem ochrony IPX4, klasy ochrony II i mogą być zainstalowane zgodnie z PN-IEC 60364-7-701:2006 w obszarze 2 wilgotnych pomieszczeń.
- Wentylator stosować tylko zgodnie z jego przeznaczeniem w zakresach mocy podanych na tabliczce znamionowej oraz zgodnie z miejscową siecią zasilającą!
- Wentylator nie może być stosowany do przetłaczania powietrza zawierającego zanieczyszczenia lepkie, które mogą osadzać się na urządzeniu, a zwłaszcza na wirniku.

- Wentylator nie może być stosowany do przetłaczania powietrza zawierającego zanieczyszczenia żrące, które mogą oddziaływać nie korzystnie na urządzenie.
- Wentylator nie nadaje się do przetłaczania powietrza zanieczyszczonego mieszaniną substancji palnych w postaci gazów, par, mgieł i pyłów, które w połączeniu z powietrzem mogą tworzyć atmosferę wybuchową.
- Urządzenie wyposażone w łożyska kulkowe przewidziane jest do pracy na minimum 30 000 godzin.

Warunki pracy

- Wentylatorów nie eksploatować w wybuchowej atmosferze.
- Częstotść włączeń: nie dopuszczać do ekstremalnych prac z częstymi włączeniami i wyłączeniami.
- Wentylatory nadają się do eksploatacji przy użyciu tyrystorowego regulatora obrotów.

Wyposażenie

Dostępne opcje wyposażenia:

Kostka (standard, indeks bez dodatkowego oznaczenia).

Modele wyposażone w kostkę należy podłączyć zgodnie ze schematem podłączenia na Rys. 1.

Załączenie wentylatora następuje po włączeniu oświetlenia lub oddzielnego włącznika.

Włącznik (indeks zakończony literą „W”).

Modele wyposażone w włącznik pociągany należy podłączyć zgodnie ze schematem podłączenia na Rys. 3.

Włącznik pociągany służy do włączania i wyłączania wentylatora.

Timer (indeks zakończony literą „T”).

Modele wyposażone w timer (opóźnienie wyłączenia) należy podłączyć zgodnie ze schematem podłączenia na Rys. 2.

Opóźnienie wyłączenia można regulować za pomocą potencjometru umieszczonego na układzie elektronicznym. Minimalna wartość opóźnienia to 3 min. w przypadku przekręcenia potencjometru w kierunku przeciwnym do ruchu wskazówek zegara. Ażeby wydłużyć czas należy obrócić potencjometr w kierunku zgodnym z ruchem wskazówek zegara. Maksymalna wartość opóźnienia to 30 min. Regulacja opóźnienia wyłączenia jest regulacją płynną.

Czas opóźnienia wyłączenia wentylatora liczony jest od momentu wyłączenia oświetlenia lub oddzielnego włącznika, do którego urządzenie jest podłączone.

Higrostat (indeks zakończony literą „H”).

Modele wyposażone w czujnik wilgotności (higrostat) należy podłączyć zgodnie ze schematem podłączenia na Rys.2. lub Rys.3.

Czujnik wilgotności wykrywa wilgoć w zakresie od 40% do 90% wilgotności względnej. Układ wyposażony jest dodatkowo w timer. Funkcjonowanie urządzenia zależy od sposobu podłączenia go do sieci. W przypadku podłączenia zgodnie z Rys.3. wentylator uruchomi się automatycznie, gdy poziom wilgotności powietrza przekroczy ustawioną wartość. Wyłącza się natomiast, gdy poziom wilgotności spadnie poniżej ustawionej wartości oraz po upływie czasu określonego na potencjometrze liczonym od chwili spadku wartości poziomu wilgotności.

W przypadku podłączenia zgodnie z Rys.2., oprócz uruchamiania automatycznego istnieje możliwość ręcznego uruchomienia wentylatora za pomocą włącznika światła lub oddzielnego włącznika dla wentylatora. Po zgaszeniu światła lub wyłączeniu włącznika wentylatora urządzenie tak jak w pierwszym przypadku wyłączy się po upływie czasu określonego na potencjometrze.

UWAGA: Gdy poziom wilgotności w pomieszczeniu zawsze jest wyższy niż 90% lub niższy niż 40% - wentylator samoczynnie nigdy się nie wyłączy / nie włączy.

Control (indeks zakończony literami „CTR”).

Urządzenie należy podłączyć zgodnie ze schematem podłączenia na Rys.2.

Modele z opcją wyposażenia Control wyposażone są w procesor umożliwiający regulację prędkości, a co za tym idzie - parametrów pracy wentylatora (wydajność, pobór mocy, poziom głośności) oraz opóźnienia wyłączenia urządzenia. Regulację umożliwiają przyciski sensoryczne umieszczone w dolnej części panelu frontowego. Obok nich znajdują się cztery diody sygnalizujące szczegóły trybów pracy.

Regulacja parametrów pracy: wentylator może pracować w czterech zakresach prędkości. Diody LED sygnalizują, który bieg został załączony.

Regulacja opóźnienia wyłączenia jest dostępna w dwóch trybach: **minutowym** (5, 10, 20 i 30min.) oraz **godzinowy** (od 1 do 10 godzin w odstępach co godzinę). Zmiana trybu z minutowego na godzinowy i odwrotnie następuje po przytrzymaniu przez 7 sekund przycisku Time. W trybie opóźnienia wyłączenia, czas zaczyna być odliczany od momentu wyłączenia oświetlenia lub oddzielnego włącznika, do którego jest podłączony wentylator. Diody LED sygnalizują czas opóźnienia wyłączenia. **Tryb minutowy:** dioda LED1 (pierwsza od lewej strony) - 5 min., LED2 - 10 min., LED3 - 20min., LED4 - 30 min.

Tryb godzinowy:

Czas pracy [h]	Dioda LED [nr]	Czas pracy [h]	Dioda LED [nr]
1	1	6	1+2+3
2	2	7	1+2+4
3	1+2	8	1+3+4
4	1+3	9	2+3+4
5	2+3	10	1+2+3+4

Diody i przyciski korpusu typu Control

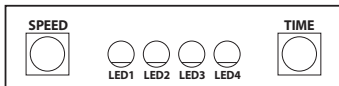

MONTAŻ

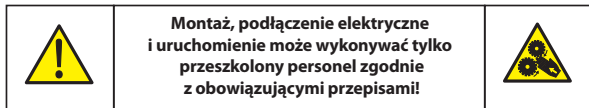

Korpus wentylacyjny może być użytkowany wyłącznie z panelem frontowym stanowiącym ochronę przed dotknięciem od strony zasysania. W zależności od warunków montażu może być niekiedy potrzebna ochrona przed dotknięciem również od strony tłoczenia. Istnieje możliwość dostarczenia, jako przyządkowania odpowiednich osłon ochronnych od strony tłoczenia. Wentylatory, które chronione są wskutek sposobu ich zamontowania (np. zamontowane w kanałach wentylacyjnych), nie potrzebują osłon ochronnej, jeśli zapewnione jest takie samo bezpieczeństwo. Należy również przypomnieć, że użytkownik jest odpowiedzialny za zachowanie aktualnych norm i może ponosić odpowiedzialność za nieszczęśliwe wypadki wynikłe z braku urządzeń zabezpieczających.

Przed przymocowaniem wentylatora należy:

- usunąć obce przedmioty z wnętrza wentylatora;
 - sprawdzić, czy wirnik obraca się swobodnie wprawiając go w ruch ręką;
- Zaleca się podłączać wentylator do systemu kanałów za pomocą króćca elastycznego!

Podłączenie elektryczne

UWAGA! Obracający się wirnik może zgnieść palec. Przed uruchomieniem należy założyć zabezpieczenie przed dotknięciem!

- Wykonanie przyłącza elektrycznego i przeprowadzenie pierwszego uruchomienia może być dokonane tylko przez autoryzowanych fachowców elektryków odpowiednio do danych w załączonych planach podłączeń.

- Należy bezwzględnie przestrzegać stosowanych norm, przepisów bezpieczeństwa oraz warunków technicznych dla przyłączy przedsiębiorstwa dostarczającego energię elektryczną!

- W tym przypadku konieczne jest zastosowanie wielobiegunowego odłącznika od sieci/wyłącznika re wizyjnego z otworem stykowym minimum 3 mm (PN-EN 60335-1:2012)!

- Rodzaj sieci, napięcie i częstotliwość muszą być zgodne z danymi na tabliczce znamionowej.

- Ostrożnie przesunąć przewód przez przepust (należy wcześniej wyciąć przygotowane miejsce).
- Podłączyć zgodnie ze schematem połączeń zgodnie z zainstalowanym modelem.
- Sprawdzić uszczelnienie kabla przyłączeniowego i mocne osadzenie zacisków żył z zaciskach
- Jeśli przy montowanym doprowadzeniu przepust nie obejmuje równomiernie przewodu w płaszczu, należy dodatkowo uszczelnić, np. za pomocą silikonu. W przeciwnym razie wygasa ochrona IP.
- Kabel przyłączeniowy musi być tak zabezpieczony, żeby w przypadku zalania w żadnym wypadku woda nie mogła wnikać wzdłuż kabla. Nie wolno przeciągać kabla przez ostre krawędzie!
- Sprawdzić, czy zastosowanie wentylatora jest zgodne z przeznaczeniem!
- Porównać napięcie sieci z danymi na tabliczce znamionowej.
- Sprawdzić wentylator na solidność mocowania i fachową instalację elektryczną.
- Sprawdzić swobodny bieg wirnika
- Sprawdzić mocne osadzenie wszystkich części
- Upewnić się, że zamontowana została osłona przed dotknięciem.

Urządzenie może być uruchomione tylko z zamontowanym zabezpieczeniem przed dotknięciem!

• Podczas biegu próbnego sprawdzić wentylator na wibracje i hałas

• Porównać pobór prądu z danymi na tabliczce znamionowej.

Uruchomienie może nastąpić dopiero wtedy, gdy wszystkie wskazówki bezpieczeństwa są sprawdzone, a zagrożenia wykluczone. Po uruchomieniu zwrócić uwagę na spokojną pracę oraz prawidłowy przepływ powietrza (z kanału na zewnątrz).

Obserwować pracę wentylatora (głośność wentylatora, wibracje, pobór prądu, możliwość sterowania prędkością obrotową).

Sposób montażu

Zanim montaż zostanie rozpoczęty, należy precyzyjnie określić miejsce, w którym korpus wentylatora będzie zainstalowany.

Jego wymiary [mm] przedstawione są na rysunkach technicznych na opakowaniu produktu.

Montaż wentylatora należy rozpocząć od zdjęcia pokrywy korpusu (4) montowanego „na wcisk”. Następnie należy przeprowadzić przewód elektryczny przez otwór w korpusie wyłamując element (6). Wsunąć korpus wentylatora (10) we wcześniej przygotowany otwór w ścianie lub suficie (z wyjątkiem serii paneli szklanych ESCUDO, paneli szklanych TRAX oraz paneli INSIDE) i przymocować wkrętami wykorzystując otwory montażowe (11).

Odkręcając wkręty (2) zdjąć kopolkę (3), aby uzyskać dostęp do płytki sterowania (5). Podłączyć przewody elektryczne zgodnie ze schematem odpowiednim dla danej opcji wyposażenia.

Dotyczy wersji T oraz H: Ustawić wartość opóźnienia czasowego oraz czułość sensora wilgoci za pomocą wkrętaka (8)* lub narzędzia ze sztywnym, płaskim trzpieniem, które nie przewodzi prądu elektrycznego.

Należy z powrotem kopolkę (3) na centralną część korpusu wentylatora, przykręcić wkrętami (2). Założyć pokrywę (4) oraz front maskujący (1) dostępny w osobnym opakowaniu.

Konserwacja i czyszczenie

Utrzymanie w stanie sprawności, konserwacja.

Prace związane z utrzymywaniem w dobrym stanie technicznym należy zlecać wyłącznie przeszkolonemu personelowi specjalistycznemu.

• Podczas wszystkich prac utrzymania i konserwacyjnych przestrzegać norm bezpieczeństwa i przepisów BHP (PN-IEC 60364-3:2000).

• Przed rozpoczęciem prac przy wentylatorze należy odłączyć napięcie i zabezpieczyć przed ponownym włączeniem!

• Kanały powietrzne wentylatora muszą być wolne od ciał obcych - zagrożenie przezwywrzucane przedmioty!

• Nie przeprowadzać prac konserwacyjnych przy pracującym wentylatorze!

• Zwrócić uwagę na pracę bez nadmiernych drgań!

- Przerwy między obsługiwaniem technicznym są zależnie od stopnia zabrudzenia wirnika!
- Dzięki zastosowaniu łożysk kulkowych ze „smarowaniem na cały okres użytkowania” silnik nie wymaga smarowania. Po zakończeniu czasu użycia smaru stałego (dane techniczne) konieczna jest wymiana łożyska. W takim przypadku oraz przy wszystkich innych uszkodzeniach (np. uzwojenia lub elektroniki) prosimy zwracać się do producenta.

Czyszczenie



W przypadku uszkodzenia izolacji istnieje niebezpieczeństwo porażenia prądem elektrycznym!

Przed rozpoczęciem czyszczenia odłączyć całkowicie wentylator od sieci i zabezpieczyć przed ponownym włączeniem!

- Oczyszczyć wilgotną ścierką ścianę frontową i widoczne części obudowy
- Nie stosować agresywnych środków rozpuszczających lakier!
- Nie wolno stosować myjki wysokociśnieniowej lub strumienia wody!
- Przy czyszczeniu należy zwrócić uwagę, aby ciecz z wilgotnej ścierki nie trafiła do wnętrza silnika elektrycznego lub puszkii łączeniowej.
- Po zakończeniu procesu czyszczenia, wentylator powinien zostać włączony i działać nieprzerwanie przez co najmniej dwie godziny - na od 80% do 100% maksymalnej liczby obrotów - celem wysuszenia.

Raz w roku należy dokonać przeglądu wentylatora. Co trzy miesiące sprawdzać połączenia mechaniczne i elektryczne. Ponadto w przypadku stwierdzenia słuchowo lub wzrokowo wadliwej pracy zespołu należy przeprowadzić jego kontrolę.

Na bieżąco należy utrzymywać czystość kratki na wlocie wentylatora.

Raz w roku należy dokonać przeglądu wentylatora. Co trzy miesiące sprawdzać połączenia mechaniczne i elektryczne. Ponadto w przypadku stwierdzenia słuchowo lub wzrokowo wadliwej pracy zespołu należy przeprowadzić jego kontrolę.

Na bieżąco należy utrzymywać czystość kratki na wlocie wentylatora.

Warunki gwarancji

1. Okres gwarancji na sprawne działanie korpusu wentylatora wynosi 5 lat - od daty sprzedaży.
2. Gwarancja bez przewidywanych dokumentów zakupu (paragon, faktura) jest nieważna.
3. Gwarancją objęte są wszelkie wady i uszkodzenia powstałe z winy producenta.
4. Uszkodzony sprzęt należy dostarczyć do producenta lub do miejsca zakupu.
5. Producent zobowiązuje się do naprawy urządzenia lub wymiany na nowy w terminie 14 dni od daty zgłoszenia reklamacji.
6. Gwarancją nie objęte są uszkodzenia sprzętu powstałe z winy użytkownika w wyniku nieprawidłowej instalacji, instalacji przez osoby nieuprawnione, eksploatacji niezgodnej z przeznaczeniem, niewłaściwego transportu, przechowywania i konserwowania, uszkodzeń powstałych na skutek samowolnego dokonywania napraw oraz uszkodzeń mechanicznych.
7. Instalacja i konserwacja nie jest objęta gwarancją.
8. Warunkiem sprawnego działania urządzenia oraz dotrzymania warunków gwarancji jest wykonywanie okresowej konserwacji przez osoby uprawnione min. 2 razy do roku.
9. W sprawach nieregulowanych niniejszą kartą gwarancyjną zastosowanie mają przepisy polskiego Kodeksu Cywilnego (art. 577-582).

SYSTEM + Ø100, Ø 125 FAN HOUSING

INSTRUCTION MANUAL FOR “SILENT” (KWS 100, KWS 125) AND “TURBO” (KWT 100, KWT 125) VERSIONS

IMPORTANT INFORMATION

THIS PRODUCT CANNOT BE USED WITHOUT THE EXTERNAL PANEL SERVING AS PROTECTION FROM UNDESIRE CONTACT. THE PANELS FOR FAN HOUSING ARE NOT INCLUDED.

Please carefully read this manual before unpacking, installing, and using the ventilator in any other way! **AWENTA is not liable for damage resulting from improper use or unauthorised repairs or modifications.**

This manual is a part of the product and includes important technical information and ventilator safety guidelines. Please carefully read the manual and keep it in a safe place for future use.

Warning symbols

The symbols presented below are technical safety warning. To avoid the risk of injury and endangerment, please obey all safety precautions and symbols presented in this document!



Danger!



High voltage – risk of electrocution



Caution – rotating elements

Safety precautions:

Use, connection, and exploitation are subject to special regulations; if you should have any doubts, please contact us.

For other information, see appropriate standards and acts.

When working with ventilators, please obey the common safety regulations and regulations preventing unfortunate accidents at work!

- All cleaning, maintenance, and installation work and opening of the connection spot must comply with the following points:
- Disconnect the device from all power and secure from restart!
- Wait until all rotating parts come to a stop!
- After the rotating parts stop, wait 3 more minutes because there is risk of dangerous current resulting from internal capacitors despite disconnection from all power!
- Obey all safety precautions for the device and all domestic regulations!
- Prevent contact with rotating parts.
- Secure even air intake and free discharge!
- In all instances of exploitation of chimney-based furnaces, make sure that the ventilated room has sufficient air intake (consult your chimney sweep). Obey effective local acts and regulations!
- The installation, electrical connection, and activation can be performed only by trained specialists (definition according to DIN EN 110, IEC 364). The device cannot be operated by people (including children) with psychological, mental, or motor disorders or people without the required experience and/or information.
- Unauthorised modifications of the device are prohibited.
- Before installing the device, check the carrying capacity of the structural elements carrying the device because loose installation may lead to damaging or destroying the device and may endanger people in its area.
- This ventilator can be used by children aged 8 and up.

People with reduced physical, mental, and sensory skills and people with no experience and familiarity with the device can only operate it under supervision or after being trained to use the device safely. Children should not be playing with the device.



If the device is not used according to its purpose or is installed by untrained staff, it may become dangerous.

Range of application

- The purpose of suction ventilators is to pressure normal air or air with some dust (particle size < 10 µm) with little aggression and humidity in a moderate atmosphere and in scope of their capacity characteristics, see catalogue. Exploitation is permitted only in form of permanent installation on an internal building wall. The maximum permitted temperature of the centre and environment is 40°C. According to protection rating IPX4 protection class II, suction ventilators can be installed in compliance with PN-IEC 60364-7-701:2006 in scope of two humid rooms.
- The ventilator can be used only according to its purpose in power range presented on the rating plate and in accordance to the local powering system!
- The ventilator cannot be used to pressure air with viscous contamination as it may settle on the device, especially on the rotor.
- The ventilator cannot be used to pressure air with corrosive contamination, which may have adverse effect on the device.
- The ventilator cannot be used to pressure air with flammable mix contamination such as gas, steam, fog, and dust, which combine with air to create an explosive environment.
- The device is equipped with ball bearings and has a minimum 30,000-hour lifespan.

Operating conditions

- Do not use the ventilators in an explosive environment.
- Start frequency: prevent extreme operation with frequent starts and stops.
- The ventilators can be used with a thyristor rotation regulator.

Equipment

Available equipment:

Block (standard, index with no additional labelling).

The models with blocks should be installed according to the installation diagram on Fig. 1

The ventilator turns on with the light or a separate switch.

Switch (index ending with letter "W")

The models equipped with pull switches should be installed according to the installation diagram on Fig. 1.

The pull switch is used to turn the ventilator on and off.

Timer (index ending with letter "T")

The models equipped with timers (delayed shutdown) should be installed according to the installation diagram on Fig. 2.

Delayed shutdown can be adjusted with the dial located on the electronic system. The minimum delay is 3 minutes when the dial is turned counterclockwise. To increase the delay, turn the dial clockwise. The maximum delay is 30 minutes. The delayed shutdown is regulated variably.

The delayed shutdown time starts when the light or separate switch to which the device is connected is turned off.

Humidistat (index ending with letter "H")

The models equipped with humidity sensors (humidistates) should be installed according to the installation diagram on Fig. 2 or Fig. 3

The humidity sensor detects relative humidity between 40% and 90%. The system is additionally equipped with a timer. The device's operation depends on its network connection. If it is connected according to Fig. 3, the ventilator will start automatically when the humidity level exceeds the set value and will turn off then the humidity level drops below the set value and after expiry of the time set on the dial counted from the humidity drop.

If it is connected according to Fig. 2, the ventilator can be additionally turned on manually with the light switch or a separate ventilator switch. Like in the first instance, after the light or ventilator switch is turned off, the device will turn off after the end of the time on the dial.

ATTENTION: When the room humidity level always exceeds 90% or is below 40%, the ventilator will never automatically turn on or off.

Control (index ending with letter "CTR")

The device should be installed according to the installation diagram on Fig. 2.

The models equipped with the Control option have a speed-regulation processor, which consequentially controls the operating parameters of the ventilator (capacity, power consumption, noise level) and shutdown delay. The regulation is adjusted with sensory keys located in the lower part of the front panel, next to four diodes signalling operating mode details.

Operating parameter setting: the ventilator can work at four speeds. The current mode is signalled by the LED diodes.

There are two delayed shutdown modes: minute (5, 10, 20, and 30) and hour (every full hour between 1 and 10). To change between the modes, press the Time key for 7 seconds. In delayed shutdown mode, the time is counted down from the moment when the light or separate switch connected to the ventilator is turned off. **The LED diodes tell the time of delayed shutdown.**

Minute mode: diode **LED 1** (first from left to right) – 5 minutes, **LED 2** – 10 minutes, **LED 3** – 20 minutes, **LED 4** – 30 minutes.

Hour mode:

Operating time [h]	LED diode [no]	Operating time [h]	LED diode [no]
1	1	6	1+2+3
2	2	7	1+2+4
3	1+2	8	1+3+4
4	1+3	9	2+3+4
5	2+3	10	1+2+3+4

Fan housing keys and diodes

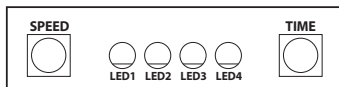

The technical parameters of the bodies are presented on the packaging.

INSTALLATION

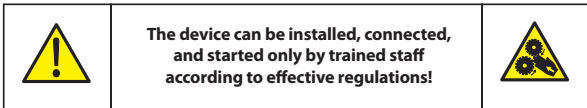

The fan housing can only be used with the front panel, which protects from contact on the suction side. Depending on the installations conditions, protection from contact on the other side may also be required and appropriate protective covers are available. Ventilators protected automatically due to the installation conditions (e.g. installed on ventilation ducts) do not require protective covers if they are appropriately protected. Please note that it is up to the user to preserve effective standards and that the user may be liable for unfortunate accidents resulting from inadequate protection.

Before installing the ventilator:

- remove foreign objects from the ventilator's interior;
- check if the rotor moves freely by setting it in motion manually.
- It is recommended to connect the ventilator to the duct system with a flexible tube.

Electrical connection

ATTENTION! The operating rotor can crush fingers. Please fix protective cover before start.

- The electrical connection and initial start can be performed only by authorised professional electricians in accordance with the data in the attached connection plans.
- Appropriate standards, safety regulations, and technical conditions of the electrical energy provider must be unconditionally followed!
- In this case, it is necessary to use a multipole switch/isolation switch with contact pin of minimum 3 mm (PN-EN 60335-1:2012)!
- The network type, current, and frequency must comply with the information on the rating plate.
- Carefully lead the cable through the culvert (cut out as required in advance).
- Connect according to the connection schematic of the appropriate model.
- Check connection cable for sealing and wire grip.
- If the culvert of the installed connection does not evenly cover the cable in the coat, provide additional sealing with e.g. silicone. Otherwise the IP protection expires.
- The connection cable must be secured to prevent penetration of spilled water. Do not lead the cable on sharp edges.
- Check if the ventilator is used according to its intent!
- Compare the network current with the rating plate.
- Inspect the ventilator for stable mounting and professional electrical installation.
- Make sure that the rotor moves freely.
- Make sure that all parts are strongly fixed.
- Make sure that the contact protection is in place.

The device can only be started when contact protection is in place!

- During the test run, check the ventilator for vibrations and noise.
 - Compare the power uptake with the data on the rating plate.
- The device can be started only after making sure that all safety precautions are in place and there are no hazards. After starting, please make sure that the device is operating smoothly and the air flows properly (from the channel to the outside).

Monitor the operating ventilator (noise, vibrations, power uptake, rotation control).

Installation method

Before the installation, precisely determine the spot where the fan housing will be installed. Its dimensions (mm) are presented on the technical diagrams on the product's packaging.

Start installation of the ventilator by removing the press-in fan housing cover (4). Next lead the electrical cable through the hole in the fan housing breaking off the element (6). Push the fan housing (10) into the previously prepared hole in the wall or ceiling (except glass panels ESCUDO Series, glass panels TRAX and INSIDE Series panels) and fix with screws to the mounting holes (11).

Remove the screws (2) to remove the head for access to the control panel (5). Connect electrical wiring according to the diagram appropriate for the given equipment version.

For versions T and H: Set the time delay and humidity sensor with a screwdriver (8)* or tool with a rigid and flat pin that does not conduct electricity.

Put the head (3) back on the central part of the fan housing, fix with screws (2). Fix the cover (4) and masking front (1) which is available in separate packaging.

Maintenance and cleaning

Operating maintenance and cleaning.

Operating maintenance of the device should be performed by specially trained professionals.

- All maintenance and conservation work must obey health and safety standards (PN-IEC 60364-3:2000).
- Before the start of work on the ventilator, please disconnect the power and secure from reconnection!
- The air ducts of the ventilator must be free from foreign objects – throwing objects through is dangerous!
- Never perform maintenance on an operating ventilator!
- Check for excessive vibrations!
- The time between technical service sessions is determined by contamination of the rotor!
- Thanks to application of ball bearings with "lubrication for entire lifespan", the motor does not require lubrication. After the permanent lubricator runs out (technical data), the bearing must be replaced. In this case and for all other damage (to e.g. winding or electronics), please contact the manufacturer.

Cleaning



Damage to insulation entails risk of electrical shock!

Before starting the cleaning process, please disconnect the power and secure from reconnection!

- Clean the front and visible parts of the case with a damp cloth.
- Never use aggressive agents dissolving varnish.
- Never use jet cleaners or water streams!
- When cleaning, make sure to keep the liquid from the damp cloth out of the electrical motor or junction box.
- When done cleaning, turn on the ventilator and let it operate without interruption for two hours in 80-100% of its maximum rotating power to let it dry. Inspect the ventilator once a year. Inspect the mechanical and electrical connection once every three months. Inspect the device in all instances of seen or heard defective operation.
- The grating on the ventilator mouth must be kept clean.

Warranty conditions

1. There is a 5-year warranty period for proper operation of the fan housing counted from the date of purchase.
2. The warranty is only effective with proof of purchase (bill, invoice).
3. The warranty covers all flaws and damage caused by the manufacturer.
4. The damaged device must be delivered to the manufacturer or place of purchase.
5. The manufacturer undertakes to repair the device or provide a new one within 14 days of the claim notification.
6. The warranty does not cover damage caused by the user resulting from improper installation, installation by unauthorised individuals, exploitation in violation of the intent, improper transport, storage, and maintenance, damage resulting from lawless repairs, and mechanical damage.
7. The warranty does not cover installation and maintenance.
8. Effective operation of the device and effective warranty are conditioned by periodical maintenance performed at least twice a year by authorised individuals.

SYSTEM +

VENTILATORGEHÄUSE Ø100, Ø 125

BEDIENUNGSANLEITUNG FÜR DIE VERSIONEN "SILENT" (KWS 100, KWS 125) und "TURBO" (KWT 100, KWT 125)

WICHTIGE INFORMATIONEN

DAS VORLIEGENDE PRODUKT DARF NICHT OHNE OBERES PANEEL VERWENDET WERDEN DAS EINE ABDECKUNG GEGEN UNERWÜNSCHTEN KONTAKT DARSTELLT!

DIE PANEELE ZUM GEHÄUSE SIND GESONDERT ERHÄLTlich.

Lesen Sie bitte die vorliegende Anleitung ausführlich, vor dem Auspacken, der Montage und jeglichen anderen mit der Arbeit am Ventilator verbundenen Tätigkeiten! **Die Firma AWENTA haftet nicht für Schäden, die aus der fehlerhaften Bedienung, nicht zweckmäßigen Verwendung oder infolge nicht autorisierter Reparaturen oder Änderungen entstehen.**

Die vorliegende Montageanleitung stellt einen Teil des Produkts dar und enthält wichtige technische Informationen und Hinweise bezüglich der Arbeitssicherheit der Ventilatoren. Die Montageanleitung sollte aufmerksam gelesen und an einer verfügbaren Stelle zwecks späterer Verwendung bereitstehen.

Warnungen

Die nachstehenden Symbole stellen Warnhinweise im Hinblick auf die technische Sicherheit dar. Um Verletzungsrisiken und Gefahrensituationen zu meiden, halten Sie alle in diesem Dokument enthaltenen Sicherheitsvorschriften bzw. Warnsymbole ein!



Achtung Gefahr!



Möglichkeit des Stromschlags - Hochspannung!



Achtung – rotierende Elemente!

Sicherheitshinweise:

Besondere Vorschriften werden für die Bedienung, den Anschluss und Betrieb angewandt; fragen Sie im Zweifelsfall nach. Sonstige Informationen sind in den entsprechenden Normen und Gesetzen zu finden.

Halten Sie bei allen Arbeiten mit dem Ventilator die allgemein geltenden Vorschriften bzgl. der Arbeitssicherheit und Arbeitsunfall-Vorbeugung ein!

Bei jeglichen Reinigungs-, Wartungs- und Installationsarbeiten bzw. vor der Öffnung der Anschlussstellen, halten Sie folgende Punkte ein:

- Gerät vollständig von der Stromversorgung trennen und vor erneutem Einschalten sichern!
- Warten, bis alle rotierenden Teile zum Halt kommen!
- Nach dem Anhalten der rotierenden Teile noch 3 Minuten abwarten, da aufgrund der eingebauten internen Kondensatoren trotz Trennung vom Stromnetz gefährliche Spannungen auftreten können!
- Halten Sie alle mit dem Gerät verbundenen Sicherheitsvorschriften ein! Halten Sie auch die nationalen Vorschriften ein!
- Der Kontakt mit rotierenden Teilen sollte unmöglich gemacht werden.
- Gewährleisten Sie eine gleichmäßige Luftzufuhr und freie Abfuhr!
- Während des Betriebs der vom Rauchfang abhängigen Feuerstellen sollte unter allen Betriebsbedingungen auf eine ausreichende Luftzufuhr im Raum geachtet werden (Informationen beim Rauchfangkehrer einholen). Halten Sie alle aktuellen örtlichen Vorschriften und Gesetze ein!
- Montage, elektrischer Anschluss und Inbetriebsetzung dürfen ausschließlich von geschultem Fachpersonal durchgeführt werden (Definition gem. DIN EN 50 110, IEC 364). Das Gerät ist nicht für die Verwendung durch Personen

(inkl. Kinder) bestimmt, die an psychischen, motorischen oder geistigen Schäden leiden bzw. keine entsprechende Erfahrung und/oder Wissen besitzen.

- Selbständige Umbauten oder Modifikationen des Geräts sind unzulässig.
- Vor der Montage des Geräts ist die Tragfähigkeit der Konstruktionselemente zu prüfen, an denen die Geräte befestigt werden sollen, da eine unsichere Befestigung zur Beschädigung oder Zerstörung des Geräts führen kann und eine Gefahr für Personen, die sich in der Nähe aufhalten, darstellen kann.
- Der vorliegende Ventilator darf von Kindern im Alter von mindestens 8 Jahren bedient werden. Personen mit reduzierten physischen, geistigen, sensorischen Fähigkeiten und Personen mit mangelnder Erfahrung und Kenntnis des Geräts dürfen dieses ausschließlich unter gewährleisteter Aufsicht oder Einschulung bezüglich der Verwendung des Geräts auf sichere Weise bedienen, zwecks Verständnis der damit verbundenen Gefahren. Kinder sollten nicht mit dem Gerät spielen.



Das Gerät kann gefährlich werden, wenn es entgegen seiner Bestimmung verwendet oder von ungeschultem Personal installiert wird.

Anwendungsbereich

- Abzugsventilatoren sind für die Luftförderung von normaler oder etwas staubhaltiger Luft (Partikelgröße < 10 µm), schwach aggressiver und feuchter Luft, in gemäßigttem Klima sowie im Bereich der Leistungscharakteristik – siehe Katalog – bestimmt. Es wird ausschließlich der Betrieb in einer fixen Installation an der Wand im Gebäudeinneren zugelassen. Die maximal zulässige Temperatur des Zentrums und der Umgebung beträgt 40°C. Die Abzugsventilatoren entsprechen der Schutzklasse IPX4, Schutzklasse II und können gemäß PN-IEC 60364-7-701:2006 im Bereich 2 feuchter Räume installiert werden.
- Der Ventilator darf ausschließlich gemäß seiner Bestimmung und mit der auf der Kenntafel genannten Leistung und gemäß dem lokalen Stromversorgungsnetz betrieben werden!
- Der Ventilator darf nicht zur Förderung von Luft mit klebrigen Verunreinigungen verwendet werden, die sich auf dem Gerät, vor allem auf dem Rotor, absetzen können.
- Der Ventilator darf nicht zur Förderung von Luft mit ätzenden Verunreinigungen verwendet werden, die sich ungünstig auf das Gerät auswirken können.

- Der Ventilator ist nicht für die Förderung von Luft geeignet, die mit einer Mischung aus brennbaren Substanzen in Form von Gasen, Dämpfen, Nebeln und Staub verunreinigt ist, die in Verbindung mit Luft eine Explosionsgefahr bilden können.
- Das mit Kugellagern ausgestattete Gerät ist für einen Betrieb von mindestens 30 000 Arbeitsstunden ausgelegt.

Arbeitsbedingungen

- Die Ventilatoren dürfen nicht in explosionsgefährdeten Bereichen verwendet werden.
- Einschalthäufigkeit: es darf zu keinem Extrembetrieb mit häufigem Ein- und Ausschalten kommen.
- Die Ventilatoren eignen sich zum Betrieb mithilfe eines Thyristor-Drehzahlreglers.

Ausrüstung

Verfügbare Ausrüstungsoptionen:

Dose (Standard, Index ohne zusätzliche Kennzeichnung).

Die mit Dose ausgestatteten Modelle sind gemäß dem Schaltplan auf Abb. 1 anzuschließen.

Das Einschalten des Ventilators erfolgt nach dem Einschalten der Beleuchtung oder eines gesonderten Schalters.

Schalter (mit dem Buchstaben „W“ endender Index).

Die mit Zugschalter ausgestatteten Elemente sind gemäß dem Schaltplan auf Abb. 1 anzuschließen.

Der Zugschalter dient dem Ein- und Ausschalten des Ventilators.

Timer (mit dem Buchstaben „T“ endender Index).

Die mit Timer (Ausschaltverzögerung) ausgestatteten Modelle sind gemäß dem Schaltplan auf Abb. 2 anzuschließen.

Die Ausschaltverzögerung kann mithilfe des am elektronischen System angebrachten Potenziometers geregelt werden. Der Mindestwert der Verzögerung beträgt 3 Min., wenn Sie das Potenziometer gegen den Uhrzeigersinn drehen. Um die Dauer zu verlängern, drehen Sie das Potenziometer im Uhrzeigersinn. Der maximale Wert der Verzögerung beträgt 30 Min. Die Regulierung der Ausschaltverzögerung ist eine fließende Regulierung.

Die Verzögerungsdauer der Ausschaltzeit des Ventilators wird vom Zeitpunkt der Abschaltung der Beleuchtung/des gesonderten Schalters, an dem das Gerät angeschlossen ist, gerechnet.

Hygrostat (mit dem Buchstaben „H“ endender Index).

Die mit einem Feuchtigkeitsensor (Hygrostat) ausgestatteten Geräte sind gemäß dem Schaltplan auf Abb. 2 bzw. Abb. 3 anzuschließen.

Der Feuchtigkeitsensor erkennt Feuchtigkeit im Bereich zwischen 40 % und 90 %. Das System ist zusätzlich mit einem Timer ausgestattet. Die Funktionsweise des Geräts hängt von der Anschlussweise am Netzwerk ab. Im Fall des Anschlusses gemäß Abb. 3 startet der Ventilator automatisch, wenn der Luftfeuchtigkeitspegel einen eingestellten Wert überschreitet. Er schaltet sich hingegen ab, wenn der Feuchtigkeitsgrad unterhalb den eingestellten Wert fällt, sowie nach dem Ablauf einer am Potenziometer bestimmten Zeit, gerechnet ab dem Zeitpunkt der Reduzierung des Feuchtigkeitsgrads.

Im Fall des Anschlusses gemäß Abb. 2. besteht neben der automatischen Inbetriebnahme auch die Möglichkeit der manuellen Inbetriebnahme des Ventilators mithilfe des Lichtschalters oder eines gesonderten Schalters für den Ventilator. Nach dem Abschalten des Lichts oder Schalters, schaltet sich das Gerät wie im ersten Fall nach dem Ablauf einer am Potenziometer festgelegten Zeit ab.

ACHTUNG: Wenn der Feuchtigkeitsgrad im Raum immer höher als 90 % oder niedriger als 40 % ist – schaltet der Ventilator sich niemals selbständig ein / aus.

Control (mit den Buchstaben „CTR“ endender Index).

Das Gerät ist gemäß dem Schaltplan auf Abb. 2 anzuschließen.

Das Modell mit der Ausrüstungsoption Control ist mit einem Prozessor ausgestattet, der die Geschwindigkeitsregelung ermöglicht und somit – die Regelung der Betriebsparameter des Ventilators (Leistung, Verbrauch, Lautstärke) sowie die Ausschaltverzögerung des Geräts. Die Regulierung ist mithilfe der sensorischen Tasten im unteren Teil des Frontpanels möglich. Daneben befinden sich vier Anzeige-Dioden der einzelnen Arbeitsmodi.

Regulierung der Arbeitsparameter: der Ventilator kann in vier Geschwindigkeitsbereichen arbeiten. Die LED-Dioden zeigen an, welcher Gang eingeschaltet wurde.

Regulierung der Ausschaltverzögerung ist in 2 Modi verfügbar: **Minutenmodus** (5, 10, 20 und 30 Min.) sowie **Stundenmodus** (von 1 bis 10 Stunden in stündlichen Abständen). Die Änderung des Modus zwischen Minuten- und Stundenmodus und umgekehrt erfolgt nach dem Gedrückthalten der Time-Taste für 7 Sekunden lang. Im Modus der Ausschaltverzögerung beginnt die Zeit ab dem Moment der Ausschaltung der Beleuchtung/des gesonderten Schalters an gezählt zu werden. Die **LED-Dioden** zeigen die Zeit der Ausschalt-Verzögerung an. **Minutenmodus:** Diode **LED1** (erste von links) - 5 Min., **LED2** - 10 Min., **LED3** - 20 Min., **LED4** - 30 Min.

Stundenmodus:

Arbeitszeit [h]	LED diode [Nr.]	Arbeitszeit [h]	LED diode [Nr.]
1	1	6	1+2+3
2	2	7	1+2+4
3	1+2	8	1+3+4
4	1+3	9	2+3+4
5	2+3	10	1+2+3+4

Dioden und Tasten des Control-Gehäuses:

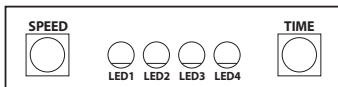

Die technischen Parameter der Gehäuse werden auf den Verpackungen angegeben.

MONTAGE

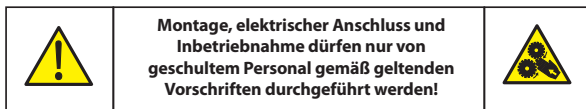

Das Ventilationsgehäuse darf ausschließlich mit dem Frontpaneel verwendet werden, das einen Schutz vor der Berührung der Ansaugseite darstellt. Je nach Montagebedingungen kann manchmal auch von der Förderseite ein Schutz vor dem Berühren erforderlich sein. Es besteht die Möglichkeit der Lieferung entsprechender Schutzabdeckungen für die Förderseite. Ventilatoren, die infolge ihrer Montageweise geschützt sind (z. B. in Luftschächten montiert sind), benötigen keine Schutzabdeckung, wenn dieselbe Sicherheit gewährleistet wird. Man sollte auch daran denken, dass der Benutzer für die Einhaltung der aktuellen Normen verantwortlich ist und die Haftung für Unfälle aufgrund von fehlenden Schutzvorrichtungen trägt.

Vor der Befestigung des Ventilators sollten:

- Fremdgegenstände aus dem Inneren des Ventilators entfernt werden;
 - prüfen, ob der Rotor sich frei dreht, indem Sie diesen mit der Hand in Bewegung setzen;
- Der Anschluss des Ventilators an das Schachtsystem mittels elastischem Stutzen wird empfohlen!

Elektrischer Anschluss

ACHTUNG! Der drehende Rotor kann die Finger quetschen. Legen Sie vor dem Berühren die Schutzvorrichtung an!

- Die Ausführung des elektrischen Anschlusses und der ersten Inbetriebnahme darf nur von autorisierten Elektriker-Fachleuten gemäß den Daten in den beigegeführten Anschlussplänen vorgenommen werden.
- Halten Sie ausnahmslos die entsprechenden Normen, Sicherheitsvorschriften und technischen Bedingungen für Anschlüsse des Stromversorgers ein!

- In diesem Fall ist die Anwendung eines mehrpoligen Netzsteckers/Revisionschalters mit Kontaktöffnung min. 3 mm erforderlich (PN-EN 60335-1:2012)!

- Netztyp, Spannung und Frequenz müssen mit den Angaben auf der Kenntafel übereinstimmen.

- Vorsichtig Kabel durch die Öffnung ziehen (die Stelle sollte im Voraus vorbereitet werden).
- Gemäß dem Schaltplan für das entsprechende Modell anschließen.
- Dichtung des Anschlusskabels und festen Sitz der Aderklemmen in den Klemmen prüfen
- Falls die Öffnung bei der Montage das Kabel im Mantel nicht gleichmäßig umfasst, ist zusätzlich mithilfe von Silikon z. B. abzudichten. Andernfalls erlischt der IP-Schutz.
- Das Anschlusskabel muss so gesichert werden, dass im Fall einer Ausschüttung keinesfalls Wasser entlang des Kabels eindringen kann. Kabel nicht durch scharfe Kanten ziehen!
- Prüfen, ob der Einsatz des Ventilators dem Verwendungszweck entspricht!
- Netzspannung mit den Angaben auf der Kenntafel vergleichen.
- Ventilator auf solide Befestigung und fachgerechte elektrische Installation prüfen.
- Freien Lauf des Rotors prüfen
- Festen Sitz aller Teile prüfen

-Sicherstellen, dass die Schutzvorrichtung gegen Berührung angebracht wurde.

Das Gerät darf nur mit montierter Schutzvorrichtung gegen Berührung in Betrieb genommen werden!

- Während des Probelaufs ist der Ventilator auf Vibrationen und Lärm zu prüfen
- Stromverbrauch mit den Leistungsdaten auf der Kenntafel vergleichen.

Die Inbetriebnahme kann erst dann erfolgen, wenn alle Sicherheitshinweise überprüft worden sind, und Gefahren ausgeschlossen. Nach der Inbetriebnahme ist auf den ruhigen Betrieb sowie korrekten Luftdurchfluss zu achten (vom Schacht nach außen).

Ventilatorarbeit beobachten (Lautstärke, Vibrationen, Stromverbrauch, Steuerungsmöglichkeit der Drehgeschwindigkeit).

Montageweise

Bevor mit der Montage begonnen wird, ist die Stelle, an der das Ventilatorgehäuse installiert werden soll, präzise festzulegen.

Die Maße [mm] werden auf den technischen Zeichnungen auf der Produktverpackung angegeben.

Die Ventilatormontage ist mit der Abnahme der auf Andrücken montierten Gehäuseabdeckung (4) zu beginnen. Danach ist das elektrische Kabel durch die Öffnung im Gehäuse durch Herausbrechen von Element (6) zu führen. Ventilatorgehäuse (10) in die zuvor vorbereitete Wand- oder Deckenöffnung (außer Dekorblende Glas ESCUDO und TRAX Abdeckungen, INSIDE Abdeckungen) schieben und mit Schrauben an den Montageöffnungen (11) befestigen.

Beim Abschrauben der Schrauben (2) Koppel abnehmen (3), um Zugang zur Schaltplatte (5) zu erhalten. Elektrische Kabel nach Schaltplan je nach Ausrüstungsoption verbinden.

Für Version T bzw. H: Wert der Zeitverzögerung und Empfindlichkeit des Feuchtigkeitssensors mit Schraubenzieher (8)* oder Werkzeug mit steifem, flachen Stift einstellen, das keinen Strom leitet.

Koppel (3) erneut am zentralen Teil des Ventilatorgehäuses anbringen, mit Schrauben befestigen (2). Abdeckung (4) und Frontverkleidung (1) anbringen, die in gesonderter Verpackung verfügbar sind.

Pflege und reinigung

Sauberhaltung, Instandhaltung.

Die mit der Instandhaltung in gutem technischen Zustand verbundenen Arbeiten sind ausschließlich geschultem Fachpersonal in Auftrag zu geben.

- Während aller Pflege- und Wartungsarbeiten sind die Sicherheitsvorschriften und Arbeitsschutz- und Arbeitshygienevorschriften einzuhalten (PN-IEC 60364-3:2000).
- Vor dem Beginn der Arbeiten am Ventilator ist die Spannung zu trennen und vor erneutem Einschalten zu sichern!
- Die Luftschächte des Ventilators müssen frei von Fremdkörpern sein – Gefahr des Auswurfs von Gegenständen!
- Es dürfen keine Arbeiten am laufenden Ventilator in Betrieb durchgeführt werden!
- Achten Sie auf Arbeit ohne übermäßige Schwingungen!
- Die Abstände zwischen den Wartungszeiten hängen vom Verunreinigungsgrad des Rotors ab!
- Dank der Anwendung von Kugellagern mit „Schmierung für die gesamte Betriebsdauer“ bedarf der Motor

keiner Schmiering. Nach dem Ende der Verwendungsdauer des Festschmierstoffes (technische Daten) ist der Austausch des Lagers erforderlich. In diesem Fall sowie bei allen anderen Schäden (etwa der Wicklungen oder Elektronik) wenden Sie sich bitte an den Hersteller.

Reinigung



**Im Fall einer Beschädigung der Isolierung besteht die Gefahr des Stromschlags!
Vor dem Beginn der Reinigung ist der Ventilator vollständig vom Netz zu trennen
und vor erneutem Einschalten zu schützen!**

- Mit feuchtem Tuch die Frontverkleidung und sichtbare Gehäuseteile reinigen
- Keine aggressiven Lack-Lösungsmittel zur Reinigung verwenden!
- Keine Hochdruckreiniger oder Wasserstrahl verwenden!
- Bei der Reinigung darauf achten, dass die Flüssigkeit vom feuchten Tuch nicht in das Innere des elektrischen Motors oder der Verbindungsbuchse gelangt.
- Nach dem Ende des Reinigungsverfahrens sollte der Ventilator eingeschaltet werden und mindestens zwei Stunden ununterbrochen arbeiten – mit 80% bis 100% der maximalen Drehzahl – zwecks Trocknung. Einmal jährlich ist eine Überprüfung des Ventilators vorzunehmen. Alle drei Monate die mechanischen und elektrischen Verbindungen prüfen. Im Fall der akustischen oder optischen Feststellung einer mangelhaft arbeitenden Baugruppe, ist deren Kontrolle vorzunehmen.

Laufend die Sauberkeit des Gitters am Ventilator-Eingang aufrechterhalten.

Einmal jährlich eine Ventilator-Überprüfung vornehmen. Alle drei Monate die mechanischen und elektrischen Verbindungen prüfen. Darüber hinaus ist im Fall der akustischen oder optischen Feststellung einer mangelhaft arbeitenden Baugruppe, deren Kontrolle vorzunehmen.

Laufend die Sauberkeit des Gitters am Ventilator-Eingang aufrechterhalten.

Garantiebedingungen

1. Die Garantie für die Funktionstüchtigkeit des Ventilatorgehäuses beträgt 5 Jahre ab Kaufdatum.
 2. Die Garantie ist ohne gültige Verkaufsdokumente (Rechnung, Beleg) nicht gültig.
 3. Die Garantie umfasst jegliche Mängel und Schäden die aus Verschulden des Herstellers entstehen.
 4. Beschädigte Geräte sind dem Hersteller bzw. dem Kaufort zu liefern.
 5. Der Hersteller verpflichtet sich zur Reparatur bzw. zum Austausch gegen ein neues Gerät innerhalb von 14 Tagen ab dem Datum der Reklamationsmeldung.
 6. Die Garantie umfasst keine Geräteschäden die aus Verschulden des Benutzers infolge der falschen Installation, Installation durch unberechtigte Personen, nicht zweckmäßige Verwendung oder falschen Transport, Aufbewahrung und Wartung entstehen sowie Schäden infolge von selbständigen Reparaturen und mechanische Schäden.
 7. Installation und Wartung unterliegen nicht der Garantie.
 8. Die Bedingung für die korrekte Funktion des Geräts sowie Einhaltung der Garantiebedingungen ist die regelmäßige Ausführung von Wartungstätigkeiten durch berechtigte Personen mind. 2 Mal im Jahr.
-

СИСТЕМА + КОРПУС ВЕНТИЛЯТОРА Ø100, Ø 125

ИНСТРУКЦИЯ ПО ОБСЛУЖИВАНИЮ ДЛЯ ВЕРСИИ «СИЛЕНТ» (KWS100, KWS125) И «ТУРБО» (KWT100, KWT125).

ВАЖНАЯ ИНФОРМАЦИЯ

ДАННОЕ ИЗДЕЛИЕ НЕ МОЖЕТ ИСПОЛЬЗОВАТЬСЯ БЕЗ ВЕРХНЕЙ ПАНЕЛИ, КОТОРАЯ ЯВЛЯЕТСЯ ЗАЩИТОЙ ОТ НЕЖЕЛАТЕЛЬНЫХ КОНТАКТОВ!

ПАНЕЛИ ДЛЯ КОРПУСА ПРЕДЛАГАЮТСЯ ОТДЕЛЬНО.

Следует внимательно прочитать данную инструкцию перед распаковкой, монтажом и любым другим действием, связанным с работой с вентилятором! **Компания АВЕНТА не несет ответственности за повреждения, возникшие в результате неправильного обслуживания, использования не по назначению, либо в случае неавторизованных ремонтных работ или изменений.**

Настоящая инструкция по монтажу является частью изделия и содержит важную техническую информацию и указания по технике безопасности во время работы вентиляторов. Инструкцию по монтажу следует внимательно прочитать и хранить в доступном месте для ее последующего использования.

Предупреждения

Представленные ниже пиктограммы являются предупреждающими знаками с точки зрения технической безопасности. Во избежание риска травм и опасных ситуаций следует соблюдать все инструкции по технике безопасности, с учетом пиктограмм, представленных в настоящем документе!



Внимание, опасность!



Опасность удара электрическим током – высокое напряжение!



Внимание – вращающиеся элементы!

Указания по технике безопасности:

Специальные положения, касающиеся использования, подключения и эксплуатации; в случае сомнений следует обратиться с запросом.

Остальная информация представлена в соответствующих нормах и текстах законом.

Во время любых работ с вентиляторами следует соблюдать общие обязательные для исполнения инструкции по технике безопасности труда и инструкции по предотвращению несчастных случаев на работе!

- Во время любых работ по очистке, консервации и установке, либо перед открытием места присоединений необходимо соблюдать следующие пункты:

- Выключить полностью прибор из сети и защитить его от повторного включения!

- Подождать, пока остановятся все вращающиеся части!

- После остановки вращающихся частей подождать еще 3 минуты, так как по причине встроенных внутренних конденсаторов, несмотря на отключение от сети, может появиться опасное напряжение!

- Необходимо соблюдать все инструкции по технике безопасности, связанные с оборудованием! Необходимо также соблюдать национальные инструкции!

- Необходимо исключить контакт с вращающимися частями.

- Необходимо обеспечить равномерный приток воздуха и свободное его удаление!

- Во время эксплуатации топок, зависящих от дымовой трубы, следует обеспечить все условия эксплуатации, чтобы в вентилируемом помещении был достаточный приток воздуха (получить информацию у специалиста по дымоходам). Соблюдать местные инструкции и законы!

- Монтаж, электрические подключения, запуск могут

выполняться исключительно обученным квалифицированным персоналом (определение согласно нормам DIN EN 50 110, IEC 364). Оборудование не предназначено для использования лицами (вместе с детьми), которые страдают психическими двигательными или интеллектуальными нарушениями, либо не обладают соответствующим опытом и / или знаниями.

- Запрещается самостоятельно проводить переделку или модификацию оборудования.
- Перед монтажом оборудования проверить несущую способность конструктивных элементов, на которых будет закреплено оборудование, так как ненадежное крепление может привести к повреждению или разрушению оборудования, а также создать опасность для находящихся рядом людей.
- Данный вентилятор может использоваться детьми в возрасте не младше 8 лет. Лица со сниженными физическими, интеллектуальными, сенсорными возможностями, а также лица с отсутствием опыта и знаний об оборудовании могут его использовать исключительно в том случае, если будет обеспечен надзор или проведен инструктаж по вопросам эксплуатации оборудования безопасным способом, так, чтобы связанные с ним опасности были разъяснены и понятны. Дети не должны играть с оборудованием.



Оборудование может представлять опасность, если будет использоваться не по назначению либо будет установлено необученным персоналом

Сфера использования

- Вытяжные вентиляторы предназначены для нагнетания обычного ли содержащего небольшое количество пыли воздуха (размер частиц < 10 м), мало агрессивного и влажного, в умеренном климате и в

диапазоне их характеристик производительности, см. каталог. Допускается только эксплуатацию в виде неподвижной установки, на стене внутри здания. Максимальная допустимая температура помещения и окружающей среды составляет 40 °С. Вытяжные вентиляторы соответствуют уровню защиты IPXII, классу защиты II и могут устанавливаться в соответствии с нормой PN-IEC 60364-7-701:2006 в диапазоне 2 влажных помещений.

- Вентилятор использовать только по назначению в диапазонах мощности, которые указаны на щитке, и в соответствии с характеристиками местной электросети!
- Вентилятор не может использоваться для перекачки воздуха, содержащего клейкие загрязнения, которые могут оседать на оборудовании, а именно на роторе.
- Вентиляторы не могут использоваться для перекачки воздуха, содержащего едкие частицы, которые могут оказать неблагоприятное воздействие на оборудование.
- Вентилятор не предназначен для перекачки воздуха, загрязненного смесью горючих веществ в виде газов: пара, тумана и пыли, которые при контакте с воздухом могут стать причиной образования взрывоопасной атмосферы.
- Оборудование оснащено шарикоподшипниками, которые предусмотрены для работы на период не менее 30 000 часов.

Условия работы

- Не эксплуатировать вентиляторы во взрывоопасной атмосфере.
- Частота включений: не допускать к экстремальным работам с частыми включениями и выключениями.
- Вентиляторы подходят для эксплуатации при использовании тиристорного регулятора вращений.

Оснащение

Доступные опции оснащения:

Блок (стандарт, индекс без дополнительного обозначения).

Модели, оснащенные блоком, следует подключать в соответствии со схемой подключения на Рис. 1. Подключение вентилятора наступает после включения освещения или отдельного выключателя.

Выключатель (индекс, заканчивающийся на литеру «W»).

Модели, оснащенные потолочным выключателем, следует подключать в соответствии со схемой подключения на Рис. 1.

Потолочный выключатель предназначен для включения и выключения вентилятора.

Таймер (индекс, заканчивающийся на литеру «Т»).

Модели, оснащенные таймером (задержка включения), следует подключать в соответствии со схемой подключения на Рис. 2.

Задержку включения можно регулировать с помощью потенциометра, расположенного на электронной системе. Минимальное значение задержки – 3 минуты в случае перезагрузки потенциометра против часовой стрелки. Чтобы увеличить время следует повернуть потенциометр в направлении по часовой стрелке. Максимальное значение задержки – 30 минут. Регулировка задержки выключения является плавной регулировкой.

Время задержки выключения вентилятора рассчитывается с момента включения освещения или отдельного выключателя, к которому оборудование подключено.

Гигростат (индекс, заканчивающийся на литеру «Н»).

Модели, оснащенные датчиком влажности (гигростат), следует подключать в соответствии со схемой подключения на Рис. 2 или Рис. 3.

Датчик влажности выявляет влажность в диапазоне от 40% до 90% относительной влажности. Система дополнительно оснащена таймером. Функционирование оборудования зависит от способа подключения его к сети. В случае подключения в соответствии с Рис. 3 вентилятор запускается автоматически, если уровень влажности воздуха превысит установленное значение. А выключается, когда уровень влажности падает ниже установленного значения и по истечении времени, указанного на потенциометре, считая с момента падения значения уровня влажности.

В случае подключения в соответствии с Рис. 2, кроме автоматического запуска, существует возможность ручного запуска вентилятора с помощью выключателя света или отдельного выключателя для вентилятора. После выключения света или выключения выключателя вентилятора оборудование так, как в первом

случае, выключится по истечении времени, указанного на потенциометре.

ВНИМАНИЕ: Если уровень влажности в помещении всегда выше 90% либо ниже 40% – вентилятор автоматически никогда не выключится и не включится.

Контроль (индекс, заканчивающийся литерами «СТР»).

Оборудование следует подключить в соответствии со схемами подключения на Рис. 2.

Модели с опцией оснащения «Контроль» оснащены процессором, который позволяет регулировать скорость, и следовательно – рабочими параметрами вентилятора (производительность, потребление мощности, уровень шума) и задержки выключения оборудования. Регулировку позволяют реализовать сенсорные кнопки, расположенные в нижней части фронтальной панели. Рядом с ними расположены четыре светодиода, которые сигнализируют подробности рабочих процессов.

Регулировка рабочих параметров: вентилятор может работать в четырех диапазонах скорости. Светодиоды показывают, какой режим включен.

Регулировка задержки выключения доступна в двух режимах: **минутном** (5, 10, 20 и 30 минут) и **часовом** (от 1 до 10 часов с часовыми интервалами). Изменение режима с минутного на часовой и наоборот наступает после удерживания кнопки Time в течение 7 секунд. В режим задержки выключения время начинает отсчитываться с момента выключения освещения или отдельного выключателя, к которому подключен вентилятор. **Светодиоды** показывают время задержки выключения.

Минутный режим: **светодиод 1** (первый слева) – 5 мин., **светодиод 2** – 10 мин., **светодиод 3** – 20 мин., **светодиод 4** – 30 мин.

Часовой режим:

Czas pracy [h]	Diody LED [nr]	Czas pracy [h]	Diody LED [nr]
1	1	6	1+2+3
2	2	7	1+2+4
3	1+2	8	1+3+4
4	1+3	9	2+3+4
5	2+3	10	1+2+3+4

Светодиоды и кнопки на корпусе типа «Контроль»

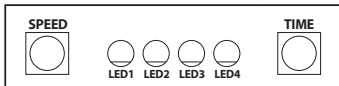

Технические параметры корпусов размещены на упаковках.

МОНТАЖ

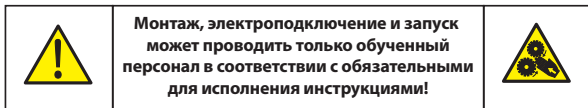

Корпус вентилятора может использоваться исключительно с фронтальной панелью, которая является защитой от контакта со стороны всасывания. В зависимости от условий монтажа может иногда потребоваться защита также и от контакта со стороны нагнетания. Существует возможность доставка в качестве оснащения соответствующих защитных ограждений со стороны нагнетания. Вентиляторы, которые защищены в результате способа их монтажа (например, монтаж в вентиляционных каналах), не требуют наличия защитного ограждения, если гарантирована безопасность на таком же уровне.

Следует также помнить, что пользователь несет ответственность за соблюдение действующих норм и может нести ответственность за несчастные случаи, возникшие по причине отсутствия предохранительного оборудования.

Перед монтажом вентилятора следует:

- удалить посторонние предметы из внутренней части вентилятора,
- проверить, свободно ли вращается ротор, повернув его рукой.

Рекомендуется подключать вентилятор к системе каналов с помощью эластичного патрубков!

Электрическое подключение

ВНИМАНИЕ! Вращающийся ротор может разозлить пальцы. Перед запуском следует установить защиту от контакта!

- Исполнение электрического подключения и проведение первого запуска может быть выполнено только авторизованными квалифицированными электриками в соответствии с данными, представленными в прилагаемых схемах подключения.

- Следует в обязательном порядке соблюдать применяемые нормы, инструкции по технике безопасности и технические условия для присоединений предприятия, поставляющего электроэнергию!

- В этом случае необходимо применять многополюсный разъединитель от сети / контрольный выключатель со стыковым отверстием не менее 3 мм (PN-EN 60335-1:2012)!

- Тип сети, напряжение и частота должны соответствовать данным на щитке.

- Осторожно пропустить провод через проход (следует заранее прорезать подготовленное место).
- Подключить в соответствии со схемой подключений согласно установленной модели.
- Проверить уплотнение присоединительного кабеля и прочность посадки зажимов проводов в зажимах.
- Если при монтаже проход неравномерно охватывает провод в кожухе, его следует дополнительно уплотнить, например, с помощью силикона. В противном случае защита IP не действует.
- Присоединительный кабель должен быть защищен так, чтобы в случае заливания вода нив коем случае не могла попасть вдоль кабеля. Запрещается протягивать кабель по острым краям!
- Проверить, используется ли вентилятор по назначению!
- Сравнить напряжение сети с данными на щитке.
- Проверить вентилятор на надежность крепления и квалифицированную электрическую установку.
- Проверить свободный ход ротора.
- Проверить прочность посадки всех частей.
- Удостовериться в том, что была установлена защита от контакта.

Оборудование может быть запущено только с установленной защитой от контакта!

- Во время пробного хода проверить вентилятор на вибрации и шум.
- Сравнить потребление тока с данными мощности на щитке.

Запуск может наступить только тогда, когда все указания по технике безопасности проверены, а угрозы исключены. После запуска обратить внимание на спокойную работу и правильный поток воздуха (из канала наружу). Контролировать работу вентилятора (уровень шума вентилятора, вибрации, потребление тока, возможность управления скоростью вращения).

Способ монтажа

Прежде чем будет начат монтаж, следует точно определить место, где будет установлен корпус вентилятора.

Его размеры (мм) представлены на технических чертежах на упаковке изделия.

Монтаж вентилятора следует начать с рисунка крышки корпуса (4), монтируемой «в натяг». Далее следует пропустить электрический провод через отверстие в корпусе, выламывая элемент (6). Вставить корпус вентилятора (10) в заранее подготовленное отверстие в стене или потолке (за исключением стеклянных панелей ESCUDO, стеклянных панелей TRAX и панелей INSIDE), и закрепить винтами, используя монтажные отверстия (11).

Отвинчивая винты (2), снять небольшой купол (3), чтобы получить доступ к панели управления (5). Подключить электрические провода в соответствии со схемой, которая соответствует данной опции оснащения.

Касается версии T и H: Установить значение временной задержки и чувствительность датчика влажности с

помощью отвертки (8)* либо инструмента с жестким плоским стержнем, который не проводит электрический ток.

Надеть назад небольшой купол (3) на центральную часть корпуса вентилятора, привинтить винтами (2). Надеть крышку (4) и маскировочную фронтальную часть (1), которая находится в отдельной упаковке.

Консервация и очистка

Поддержание в исправном состоянии, консервация.

Работы, связанные с поддержанием в исправном техническом состоянии, должен проводить только обученный квалифицированный персонал.

- В ходе любых работ по поддержанию исправного состояния и консервации соблюдать нормы безопасности и инструкции по охране труда (PN-IEC 60364-3:2000).
- Перед началом работ на вентиляторе следует отключить напряжение и защитить от повторного включения!
- Воздушные каналы вентилятора должны быть освобождены от посторонних предметов – опасность препятствий!
- Не проводить консервационные работы при работающем вентиляторе!
- Обратить внимание на работу без чрезмерных колебаний!
- Перерывы между техническим обслуживанием зависят от степени загрязненности ротора!
- Благодаря использованию шарикоподшипников со смазкой на весь период эксплуатации двигатель не требует смазки. После окончания эксплуатации твердой смазки (технические характеристики) необходимо заменить подшипник. В таком случае и при всех повреждениях (например, обмотки или электроники) следует обращаться к производителю.

Очистка



В случае повреждения изоляции существует опасность удара электрическим током!
Перед началом очистки полностью отключить вентилятор от сети и защитить от повторного включения!

- Очистить влажной салфеткой фронтальную стенку и видимые части корпуса.
- Не использовать агрессивные средства, растворяющие лак!
- Запрещается использовать высоконапорные моющие аппараты или водяные струи!
- При очистке следует обращать внимание на то, чтобы жидкость от влажной салфетки не попала внутрь электродвигателя или соединительной коробки.
- После завершения процесса очистки вентилятор должен быть включен и работать непрерывно в течение минимум двух часов 0 на 80%–100% от максимального числа оборотов – для высушивания. Раз в год следует проводить осмотр вентилятора. Каждые три месяца проверять механические и электрические подключения. Кроме того, в случае выявления на слух или визуально неправильной работы оборудования следует провести его контроль. Следует постоянно поддерживать чистоту решетки на впуске вентилятора. Раз в год следует проводить осмотр вентилятора. Каждые три месяца проверять механические и электрические подключения. Кроме того, в случае выявления на слух или визуально неправильной работы оборудования следует провести его контроль.

Гарантийные условия

1. Гарантийный период на исправное функционирование корпуса вентилятора составляет 5 лет от даты продажи.
2. Гарантия без предусмотренных документов покупки (чек, фактура) не действует.
3. Гарантия включает в себя все дефекты и повреждения, возникшие по вине производителя.
4. Поврежденное оборудование следует вернуть производителю или в место покупки.
5. Производитель обязуется провести ремонт оборудования или заменить его на новое в течение 14 дней от даты подачи рекламации.
6. Гарантия не распространяется на повреждения оборудования, возникшие по вине пользователя в результате неправильной установки, установки неуполномоченными лицами, несоответствующей эксплуатации, несоответствующей транспортировки, хранения и консервации, повреждения, возникшие в результате самовольного выполнения ремонтных работ, и на механические повреждения.
7. Гарантия не распространяется на установку и консервацию.
8. Условие исправного функционирования оборудования и поддержания условий гарантии является выполнение регулярной консервации уполномоченными лицами не реже 2 раз в год.

SYSTÉM + TĚLO VENTILÁTORU Ø100, Ø 125

NÁVOD OBSLUHY PRO VERZI „SILENT“ (KWS100, KWS125) A „TURBO“ (KWT100, KWT125)

DŮLEŽITÁ INFORMACE

TENTO VÝROBEK NESMÍ BÝT POUŽÍVANÝ BEZ VRCHNÍHO PANELU, KTERÝ FUNGUJE JAKO KRYT BRÁNÍCÍ NEŽÁDOUCÍMU KONTAKTU! PANELY K TĚLU JSOU NABÍZENY SAMOSTATNĚ.

Přečtěte si prosím důkladně tento návod před vybalením, montáží a jinými činnostmi souvisejícími s prací na ventilátoru! **Společnost AWENTA nenese zodpovědnost za škody vyplývající z chybné obsluhy, nevhodného použití nebo neautorizovaných oprav či změn.** Tento návod montáže je částí výrobku a obsahuje důležité technické údaje a doporučení týkající se bezpečnosti práce ventilátorů. Návod montáže si důkladně přečtěte a uchovávejte ho v dostupném místě pro jeho budoucí použití.

Upozornění

Níže uvedené symboly jsou varovnými znaky z hlediska technické bezpečnosti. Pro vyhnutí se riziku zranění a nebezpečným situacím dodržujte všechny bezpečnostní předpisy podle symbolů umístěných v tomto dokumentu.



Pozor nebezpečí



Nebezpečí úrazu elektrickým proudem



Pozor – rotující prvky

Bezpečnostní upozornění:

Zvláštní předpisy týkající se používání, připojení a provozu; v případě pochybností je potřeba obrátit se na Zbylé informace lze nalézt v textech příslušných norem a zákonů.

Při všech pracích s ventilátory je potřeba dodržovat obecně platné předpisy bezpečnosti práce a předpisy týkající předcházení nešťastným nehodám při práci.

- Při veškerém čištění, údržbě a instalaci nebo před otevřením místa připojení dodržujte následující body:
- Zcela odpojte zařízení ze sítě a zabezpečte ho před opětovným připojením.
- Počkejte než se zastaví všechny rotující části.
- Po zastavení se rotujících částí počkejte ještě 3 minuty, neboť z důvodu zabudovaných vnitřních kondenzátorů může dojít mimo odpojení od sítě k nebezpečným výbojům.
- Dodržujte veškeré bezpečnostní předpisy týkající se zařízení! Dodržujte také místní státní předpisy!
- Znemožněte kontakt s rotujícími částmi.
- Zabezpečte rovnoměrný přístup vzduchu a jeho volný odvod.
- V průběhu používání ohnišť spojených s komínem je potřeba zabezpečit při používání za jakýchkoliv podmínek, aby byl do ventilované místnosti dostatečný přívod vzduchu (informaci získáte od kominíka). Dodržujte veškeré aktuální místní předpisy a zákony.
- Montáž, připojení k elektrické síti a spuštění může vykonat pouze vyškolený personál (definice podle DIN EN 50 110, IEC 364). Zařízení není určeno k používání osobami (včetně dětí), které trpí psychickými, motorickými nebo mentálními poruchami nebo nemají odpovídající zkušenosti a/nebo znalosti.
- Samostatné přestavování a modifikace zařízení jsou nepřípustné.
- Před montáží zařízení zkontrolujte nosnost konstrukčních prvků, ke kterým bude zařízení připojené. Nesprávné připevnění může způsobit poškození nebo zničení zařízení a také ohrožovat osoby, které se nacházejí v jeho blízkosti.

• Tento ventilátor mohou používat děti od věku 8 let. Osoby se sníženými fyzickými, mentálními a smyslovými možnostmi a osoby bez zkušeností a znalostí zařízení ho mohou obsluhovat pouze tehdy, pokud mají zajištěný dozor nebo instruktáž týkající se bezpečného používání zařízení, tak aby byly srozumitelné hrozby s tím související. Děti si nesmí se zařízením hrát.



Zařízení se může stát nebezpečným, pokud je používán v rozporu s jeho určením nebo je instalované neproškoleným personálem.

Rozsah použití

- Ventilátory jsou určeny k vhnění normálního vzduchu nebo vzduchu obsahujícího trochu prachu (velikost částic < 10 m), málo agresivního a vlhkého, v mírném podnebí a v rozsahu jejich charakteristiky výkonu, viz katalog. Přípustné je pouze použití v podobě pevné instalace na stěně uvnitř budovy. Maximální přípustná teplota prostředí a okolí je 40°C. Ventilátory odpovídají stupni ochrany IPX4, ochranné třídě II a mohou být nainstalované v souladu s PN-IEC 60364-7-701:2006 v prostoru 2 vlhkých místností.
- Ventilátor používejte pouze v souladu s jeho určením v rozsahu výkonu uvedeného na výrobním štítku a v souladu s místní napájecí sítí.
- Ventilátor nesmí být použitý k přečerpávání vzduchu obsahujícího lepkavé nečistoty, které se mohou usazovat na zařízení, především na vrtuli.
- Ventilátor nemůže být používán k přečerpávání vzduchu obsahujícího žíravé nečistoty, které mohou mít nepříznivý vliv na zařízení.
- Ventilátor není určen k přečerpávání vzduchu znečištěného hořlavou směsí v podobě plynů, par, mlh a prachu, které mohou ve spojení se vzduchem vytvářet výbušnou atmosféru.
- Zařízení obsahuje kuličková ložiska, jejichž předpokládaná doba práce je minimálně 30 000 hodin.

Podmínky provozu

- Ventilátory nepoužívejte ve výbušné atmosféře.
- Frekvence zapnutí: nepřípuštějte extrémní práci s častým zapínáním a vypínáním
- Ventilátory se hodí k provozu za použití tyristorového regulátoru otáček

Vybavení

Dostupné možnosti vybavy:

Kostka (standard, index bez dodatečného označení).

Modely vybavené kostkou je potřeba připojit v souladu se schématem připojení na obr. 1

Ke spuštění ventilátoru dochází po zapnutí osvětlení nebo samostatného vypínače.

Vypínač (index ukončený písmenem „W“).

Modely vybavené vypínačem na šňůrku je potřeba připojit v souladu se schématem připojení na obr. 1.

Vypínač na šňůrku slouží k vypínání a zapínání ventilátoru.

Časový spínač (index ukončený písmenem „T“).

Modely vybavené časovým spínačem (spozděným vypínáním) je potřeba připojit v souladu se schématem připojení na obr. 2.

Spozděné vypínání lze regulovat pomocí potenciometru umístěného na elektronické soustavě. Minimální hodnota spozdění je 3 min. v případě otočení potenciometru proti směru hodinových ručiček. Pro prodloužení času otočte potenciometr po směru hodinových ručiček. Maximální hodnota spozdění je 30 min. Regulace spozdění je plynulou regulací.

Čas spoždění vypnutí ventilátoru se počítá od momentu vypnutí světla nebo samostatného vypínače, ke kterému je zařízení připojené.

Hygrostat (index ukončený písmenem „H“)

Modely vybavené senzorem vlhkosti (hygrostatem) je potřeba připojit v souladu se schématem připojení na obr. 2 nebo obr. 3

Senzor vlhkosti odhaluje vlhkost v rozsahu od 40 % do 90 % relativní vlhkosti vzduchu. Systém dodatečně obsahuje časový spínač. Fungování zařízení závisí na způsobu jeho připojení do sítě. V případě připojení v souladu s obr. 3 se ventilátor automaticky spustí, když úroveň vlhkosti překročí nastavenou úroveň. Vypíná se tehdy, když úroveň vlhkosti klesne pod nastavenou hodnotu a po uplynutí času nastaveného na potenciometru, který se počítá od momentu poklesu úrovně vlhkosti.

V případě připojení v souladu s obr. 2 existuje kromě automatického spuštění ventilátoru i možnost ručního spuštění ventilátoru pomocí vypínače světla nebo samostatného vypínače pro ventilátor. Po zhasnutí světla nebo vypnutí vypínače ventilátoru se zařízení vypne stejně jako v prvním případě po uplynutí času nastaveného na potenciometru.

POZOR: Pokud je úroveň vlhkosti v místnosti vždy vyšší než 90 % nebo nižší než 40 %, tak se ventilátor nikdy samostatně nevypne/nezapne.

Control (index ukončený písmenem „CTR“).

Zařízení je potřeba připojit v souladu se schématem připojení na obr. 2.

Modely s možností Control jsou vybaveny procesorem, který umožňuje regulaci rychlosti a všeho co s tím souvisí – parametrů práce ventilátoru (výkon, příkon, úroveň hlasitosti) a spoždění vypnutí zařízení. Regulování umožňují sensorická tlačítka umístěná ve spodní části předního panelu. Vedle nich jsou čtyři diody, které signalizují potrobnosti pracovních režimů.

Regulace parametrů práce:

Regulace zpoždění vypnutí je dostupná ve dvou režimech: minutovém (5, 10, 20 a 30 min.) a hodinovém (od 1 do 10 hodin vždy celé hodiny). Změna režimu z minutového na hodinový a obráceně se provádí podržením tlačítka Time po dobu 7 vteřin. V režimu zpožděného vypnutí se čas počítá od momentu zhasnutí světla nebo samostatného vypínače, ke kterému je připojený ventilátor. LED diody signalizují čas zpoždění vypnutí.

Minutový režim: dioda **LED1** (první zleva) – 5 minut, **LED2** – 10 minut, **LED3** – 20 minut, **LED 4** – 30 minut.

Hodinový režim:

Čas práce [h]	LED dioda [no]	Čas práce [h]	LED dioda [no]
1	1	6	1+2+3
2	2	7	1+2+4
3	1+2	8	1+3+4
4	1+3	9	2+3+4
5	2+3	10	1+2+3+4

Diody a tlačítka na těle typu Control

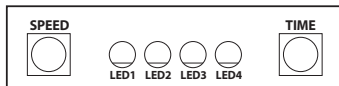

Technické parametry těl jsou umístěny na obalech.

MONTÁŽ

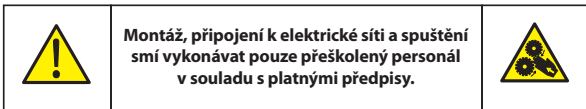

Tělo ventilátoru může být používáno pouze s připojeným předním panelem, který tvoří ochranu proti dotyku ze strany nasávání. V závislosti na podmínkách montáže může být někdy potřebná i ochrana proti dotyku i ze strany stlačování vzduchu. Existuje možnost dodání jako dodatečné výbavy odpovídajících ochranných krytů ze strany stlačování. Ventilátory, které jsou chráněny díky způsobu jejich montáže (např. montáž do ventilačních kanálů), nepotřebují ochranný kryt, pokud zajišťují stejnou míru bezpečnosti. Je potřeba také připomenout, že úrivatel je odpovědný za dodržování aktuálních norem a může nést odpovědnost za nešťastné nehody vzniklé v důsledku chybějících zabezpečovacích prvků.

Před připevněním ventilátoru je nezbytné:

- odstranit cizí předměty z těla ventilátoru
- zkontrolovat rukou jestli se vrtule volně obrací

Doporučuje se připojovat ventilátor do systému kanálů za pomoci elastického připojení.

Elektrické připojení

POZOR! Rotující vrtule může přiskřípnout prsty. Před spuštěním nasadte zabezpečení před dotykem!

- Elektrického připojení a první spuštění smí vykonat pouze autorizovaní odborníci elektrikáři podle údajů v příložených schématech připojení.

- Zcela dodržujte odpovídající normy, bezpečnostní předpisy a technické podmínky pro přípojky společnosti dodávající elektrickou energii.

- V tomto případě je nezbytné použití vícepólového vypínače od sítě/revizního vypínače s kontaktním otvorem minimálně 3 mm (PN-EN 60335-1:2012)!

- Druh sítě, napětí a frekvence se musí shodovat s údaji na typovém štítku.

- Opatrně prostrčte připojovací kabel přes propust (dříve vyříznutím připravte místo)
- Připojte v souladu se schématem připojení podle nainstalovaného modelu
- Zkontrolujte těsnění připojovacího kabelu a pevné usazení drátů ve sponách
- Pokud u montovaného připojení propust nekryje rovnoměrně kabel v plášti je potřeba ji dodatečně utěsnit např. pomocí silikonu. V opačném případě přestává platit stupeň krytí IP.
- Připojovací kabel musí být zabezpečený tak, aby v žádném případě nemohla vniknout voda podél kabelu. Nepřetahujte kabel přes ostré hrany.

- Zkontrolujte, jestli se použití ventilátoru shoduje s jeho určením.
- Porovnejte napětí v síti s údaji na typovém štítku.
- Zkontrolujte ventilátor z hlediska pevnosti připevnění a odborné elektrické instalace.
- Zkontrolujte, že se vrtule pohybuje volně.
- Zkontrolujte pevné upevnění všech dílů.
- Ujistěte se, že byl zamontovaný kryt proti dotyku.

Zařízení může být spuštěno pouze se zamontovaným krytem proti dotyku.

- V průběhu zkušebního provozu zkontrolujte vibrace a hluk a ventilátoru.
- Porovnejte spotřebu elektřiny s údaji uvedenými na typovém štítku.

Ke spuštění může dojít pouze po kontrole všech bezpečnostních doporučení a vyloučení ohrožení.

Po spuštění věnujte pozornost klidné práci ventilátoru a správnému proudění vzduchu (z kanálu ven).

Pozorujte práci ventilátoru (hlasitost, vibrace, spotřebu elektřiny, možnost nastavení rychlosti otáček).

Způsob montáže

Před zahájením montáže přesně určete místo, na kterém bude tělo ventilátoru nainstalované.

Jeho rozměry [mm] jsou uvedené na technických nákresech na balení produktu.

Montáž ventilátoru zahajte sejmutím víka těla (4) montovaného zavaknutím. Poté protáhněte otvorem v těle připojovací kabel vylomením dílu (6). Tělo ventilátoru vsuňte (10) do dřívě připraveného otvoru ve stěně nebo stropě (s výjimkou skleněných panelů - ESCUDO Glass a TRAX Glass a panel INSIDE) a připevněte ho vruty za použití montážních otvorů (11).

Odsroubujte šrouby (2) a sejměte čepičku (3), abyste se dostali k řídicímu panelu (5). Připojte kabely v souladu se schématem, který odpovídá vybrané verzi vybavení.

Týká se verze T a H: Nastavte hodnotu zpoždění a citlivost senzoru vlhkosti pomocí šroubováku (8)* nebo tuhým plochým nářadím, které nevede elektrický proud.

Údržba a čištění

Udržování ve funkčním stavu, údržba.

Práce spojené s udržováním zařízení v dobrém technickém stavu je potřeba svěřovat výhradně speciálně vyškoleným osobám.

- Během veškerých prací spojených s údržbou dodržujte bezpečnostní normy a předpisy BOZP (PN-IEC 60364-3:2000)
- Před zahájením prací na ventilátoru odpojte zařízení od elektrické sítě a před opětovným zapojením ho zabezpečte.
- Vzdušné kanály ventilátoru musí být volné a neobsahovat žádná cizí tělesa – hrozí, že vyletí ven.
- Neprovádějte jakoukoliv údržbu na zapnutém ventilátoru.
- Věnujte pozornost tomu, aby ventilátor pracoval bez nadměrných vibrací.
- Doba mezi jednotlivými technickými kontrolami ventilátoru záleží na úrovni znečištění vrtule.
- Vzhledem k použití kuličkových ložisek s „mazáním po celou dobu používání“ nevyžaduje motor promazávání. Po uplynutí termínu použití maziva (viz technické údaje) je nezbytná výměna ložiska. V tomto případě a při veškerých jiných poškozeních (např. cívky nebo elektroniky) se prosím obraťte na výrobce.

Čištění



**V případě poškození izolace hrozí nebezpečí úrazu elektrickým proudem!
Před zahájením čištění odpojte celkově ventilátor od sítě a zabezpečte ho před opětovným zapnutím!**

- Očistěte vlhkou utěrkou přední část a viditelné části krytu.
- Nepoužívejte agresivní přípravky rozpouštějící lak!
- Nepoužívejte vysokotlaké myčky nebo proud vody!
- Při čištění dbejte na to, aby se tekutina z vlhké utěrky nedostala dovnitř motoru nebo instalační krabice.
- Po ukončení procesu čištění zapněte ventilátor a nechte ho kvůli vysušení pracovat alespoň dvě hodiny na 80 % - 100 % maximální rychlosti. Jednou ročně vykonajte kontrolu ventilátoru. Každé tři měsíce kontrolujte mechanické i elektrické připojení. Kromě toho proveďte kontrolu v případě viditelné nebo slyšitelné chybné práce zařízení. Průběžně udržujte čistotu mřížky v ústí ventilátoru.

Podmínky záruky

1. Doba záruky na správné fungování těla ventilátoru je 5 let od datumu prodeje.
2. Záruka je neplatná bez předložení nákupních dokumentů (účet, faktura)
3. Záruka se vztahuje na všechny vady a poškození vzniklé vinou výrobce.
4. Poškozené zařízení je potřeba dopravit výrobcí nebo prodejci.
5. Výrobce se zavazuje opravit nebo vyměnit zařízení za nové v lhůtě do 14 dnů od datumu nahlášení reklamacie.
6. Záruka se nevztahuje na poškození zařízení vzniklé vinou uživatele z důvodu nesprávné montáže, montáže neoprávněnou osobou, použití v rozporu s určením, nesprávného převozu, skladování a údržby, poškození vzniklých v důsledku samovolného vykonávání oprav nebo mechanických poškození.
7. Na montáž a údržbu se záruka nevztahuje.
8. Podmínkou správného fungování zařízení v souladu s podmínkami záručních podmínek je vykonávání pravidelné údržby oprávněnými osobami minimálně dvakrát ročně.

SYSTEM +

TELESO VENTILÁTORA Ø100, Ø 125

NÁVOD NA POUŽITIE PRE VERZIE „SILENT“ (KWS100, KWS125) A „TURBO“ (KWT100, KWT125).

DÔLEŽITÉ INFORMÁCIE

TENTO VÝROBOK NESMIE BYŤ POUŽÍVANÝ BEZ VRCHNÉHO PANELU, KTORÝ PREDSTAVUJE OCHRANU PRED NEŽIADANÝM KONTAKTOM! PANELY TELESA PONÚKAME SAMOSTATNE.

Pred vybalením, montážou a každou inou činnosťou spojenou s prácou s ventilátorom si pozorne prečítajte tento návod! **Spoločnosť AWENTA nenesie zodpovednosť za prípadné škody, ktoré vzniknú v dôsledku nesprávnej obsluhy, používania, ktoré nebude v súlade s určením výrobku, alebo v dôsledku neoprávnených opráv alebo modifikácií.**

Tento návod na montáž predstavuje súčasť výrobku a obsahuje dôležité informácie a pokyny týkajúce sa bezpečnosti prevádzky ventilátorov. Návod na montáž si pozorne prečítajte a uchovajte na dostupnom mieste za účelom neskoršieho použitia.

Upozornenia

Nižšie uvedené symboly predstavujú znaky upozornení týkajúce sa technickej bezpečnosti. Za účelom zabrániť riziku úrazov a vzniku situácií ohrozenia, dodržiavajte všetky bezpečnostné predpisy, prípadne symboly uvedené v tomto dokumente!



Pozor nebezpečenstvo!



Nebezpečenstvo úrazu elektrickým prúdom
– vysoké napätie!



Nebezpečenstvo zásahu pohyblivou časťou!

Bezpečnostné pokyny:

Na používanie, pripojenie a prevádzku sa vzťahujú špeciálne predpisy; v prípade pochybnosti sa na nás obráťte s Vašou otázkou. Ostatné informácie môžete nájsť v príslušných normách a obsahoch zákonov.

Počas vykonávania akýchkoľvek prác s ventilátormi dodržujte všeobecne platné predpisy bezpečnosti a ochrany zdravia pri práci a predpisov na zabránenie nešťastným nehodám pri práci!

Počas vykonávania všetkých prác spojených čistením, údržbou a inštaláciou alebo pred otvorením miesta pripojení je nutné dodržiavať nasledujúce body:

- Úplne odpojte zariadenie od električky a zabezpečte proti opätovnému zapojeniu!
- Počkajte až sa zastavia všetky pohyblivé časti!
- Po zastavení pohyblivých častí počkajte ešte 3 minúty, nakoľko sa, kvôli nachádzajúcim sa vo vnútri kondenzátorom, môžu vyskytnúť nebezpečné napätia.
- Dodržiavajte všetky bezpečnostné predpisy, ktoré sa vzťahujú na zariadenie! Dodržiavajte aj národné platné predpisy!
- Znemožnite kontakt s pohyblivými časťami.
- Zabezpečte rovnomerný prísun a slobodný odvod vzduchu!
- Počas prevádzky krbov závislých od komína je nutné, aby za každých podmienok prevádzky, bol vo ventilovanej miestnosti dostatočný prívod vzduchu (informujte sa u kominára). Dodržujte platné lokálne predpisy a zákony!
- Montáž, elektrické pripojenie a spustenie zariadenia môže vykonávať výhradne špeciálne vyškolený personál (definícia podľa DIN EN 50 110, IEC 364). Toto zariadenie nie je určené na použitie osobami (vrátane detí) so zníženými fyzickými, zmyslovými alebo duševnými schopnosťami, alebo s nedostatkom skúseností a/alebo znalostí.
- Nie sú prípustné samovoľné prerábky alebo modifikácie zariadenia.
- Pred montážou zariadenia skontrolujte nosnosť konštrukčných prvkov, ku ktorým bude zariadenie pripojené, pretože nepevné pripojenie môže spôsobiť poškodenie alebo

zničenie zariadenia a taktiež predstavuje nebezpečenstvo pre nachádzajúcich sa v blízkosti ľudí.

• Tento ventilátor nemôžu používať deti mladšie 8 rokov. Osoby so zníženými fyzickými, zmyslovými alebo duševnými schopnosťami, alebo s nedostatkom skúseností a/alebo znalostí, môžu obsluhovať toto zariadenie len pod dohľadom, alebo pokiaľ im boli poskytnuté inštrukcie týkajúce sa bezpečného použitia zariadenia tak, aby nebezpečenstvo s nim spojené bolo pochopiteľné. Deti by sa nemali hrať s týmto zariadením.



Zariadenie môže byť nebezpečné, pokiaľ bude použité v rozpore s jeho určením alebo ho bude montovať nevyškolený personál.

Rozsah použitia

- Odtáhové ventilátory sú určené na stláčanie normálneho vzduchu alebo vzduchu, ktorý obsahuje malé množstvo prachu (veľkosť častôčiek 10 m), málo agresívneho a vlhkého vzduchu, pri miernej klíme a v rozsahu ich charakteristiky efektivity, viď katalóg. Prevádzka zariadenia je dovolená len, ak je zariadenie pevne inštalované na stene vo vnútri budovy. Maximálna prípustná teploty miestnosti a okolia je 40 °C. Odtáhovacie ventilátory sú v súlade s úrovňou ochrany IPX4, trieda ochrany II. a môžu byť nainštalované v súlade s PN-IEC 60364-7-701:2006 v oblasti 2 vlhkých miestností.
- Ventilátor je možné používať len v súlade s jeho určením v rozsahu výkonov uvedených na typovom štítku a v súlade s miestnou elektrickou sieťou!
- Ventilátor sa nesmie používať pre pretláčanie vzduchu, ktorý obsahuje lepiace nečistoty, ktoré sa môžu usadzovať na zariadení, najmä na vrtule.
- Ventilátor sa nesmie používať pre pretláčanie vzduchu, ktorý obsahuje žieravé látky, ktoré môžu mať nepriaznivý vplyv na zariadenie.
- Ventilátor nie je vhodný na pretláčanie vzduchu znečisteného zmesou horľavých látok v podobe plynov, tekutín, výparov, hmiel a prachov, ktoré pri spojení so vzduchom môžu tvoriť výbušnú atmosféru.
- Predpokladaná doba práca zariadenia vybaveného guľkovými ložiskami je minimálne 30 000 hodín.

Podmienky prevádzky

- Ventilátory nepoužívajte vo výbušnej atmosfére.
- Frekvencia zapínania: neprípustte extrémnu prevádzku s častým zapínaním a vypínaním.
- Ventilátory sú vhodné na prevádzku pri použití tyristorového regulátora otáčok.

Výbava

Dostupné možnosti výbavy:

Svorkovnica (štandard, index bez dodatočného označenia).

Modely vybavené svorkovnicou je potrebné pripojiť v súlade so schémou pripojenia na obr. 1.

Zapnutie ventilátora nasleduje po zapnutí osvetlenia alebo samostatného vypínača.

Vypínač (index zakončený písmenom „W“)

Modely vybavené ťahovým vypínačom je potrebné pripojiť v súlade so schémou pripojenia na obr. 1.

Ťahový vypínač slúži na zapínanie a vypínanie ventilátora.

VTimer (index zakončený písmenom „T“).

Modely vybavené timerom (oneskorenie vypínania) je potrebné pripojiť v súlade so schémou pripojenia na obr. 2.

Oneskorenie vypínania je možné regulovať pomocou potenciometra, ktorý sa nachádza na elektronickom systéme. Minimálna hodnota oneskorenia je 3 min. v prípade otočenia potenciometra v smere opačnom ku smeru hodinových ručičiek. Pre predĺženie tejto doby otočte potenciometer v smere hodinových ručičiek. Maximálna hodnota oneskorenia je 30 min. Regulácia oneskorenia vypnutia je plynulá.

Čas oneskorenia vypnutia ventilátora sa počíta od momentu vypnutia osvetlenia alebo samostatného vypínača, ku ktorému je zariadenie pripojené.

Higrostat (index zakončený písmenom „H“).

Modely vybavené senzorom vlhkosti (higrostat) je potrebné pripojiť v súlade so schémou pripojenia na obr. 2 alebo obr. 3.

Senzor vlhkosti deteguje vlhkosť v rozmedzí od 40% do 90% relatívnej vlhkosti. Systém je dodatočne vybavený timerom. Fungovanie zariadenie závisí od toho, akým spôsobom je pripojené ku elektrickej sieti. V prípade pripojenia podľa obr. 3. sa ventilátor spustí automaticky, keď úroveň vlhkosti vzduchu prekročí nastavenú hodnotu. Zariadenie sa vypne, keď úroveň vlhkosti vzduchu klesne pod nastavenú hodnotu a po uplynutí času nastaveného na potenciometri, ktorý sa počíta od momentu poklesu hodnoty úrovne vlhkosti.

V prípade pripojenia podľa obr. 2, okrem automatického spúšťania, existuje možnosť manuálneho spustenia ventilátora pomocou vypínača osvetlenia alebo samostatného vypínača pre ventilátor. Po zhasnutí svetla alebo vypnutí vypínača ventilátora zariadenie, tak, ako v prvom prípade, sa vypne po uplynutí času uvedeného na potenciometri.

Pozor: Ak je úroveň v miestnosti vždy vyššia ako 90 % alebo nižšia ako 40 %, ventilátor sa nikdy automaticky nezapne/nevypne.

Control (index zakončený písmenami „CTR“).

Zariadenie je potrebné pripojiť v súlade so schémou pripojenia na obr. 2.

Modely s funkciou vybavenia Control sú vybavené procesorom, ktorý umožňuje regulovanie rýchlostí a v súvislosti s tým aj parametrov ventilátora (efektívnosť, spotreba energie, úroveň hlasitosti) a oneskorenia vypnutia zariadenia. Reguláciu umožňujú senzorické tlačidlá umiestnené v spodnej časti predného panelu. Vedľa nich sa nachádzajú štyri LED diódy, ktoré signalizujú podrobnosti prevádzkových režimov.

Regulácia parametrov prevádzky: ventilátor môže fungovať v štyroch rozsahoch rýchlostí. LED diódy signalizujú, ktorá rýchlosť je zapnutá.

Regulácia oneskorenia vypnutia je dostupná v dvoch režimoch: **minútovom** (5, 10, 20 a 30 minút) a **hodinovom** (od 1 do 10 hodín v hodinových intervaloch). Zmena režimu z minútového na hodinový a naopak nasleduje po pridržaní po 7 sekúnd tlačidla Time. V režime oneskorenia vypnutia, čas sa odpočítava od chvíle vypnutia vypínača osvetlenia alebo samostatného vypínača, na ktorý je pripojený ventilátor. **LED diódy** signalizujú čas oneskorenia vypnutia.

Minútový režim: dióda **LED 1** (prvá zľava) – 5 min., **LED 2** – 10 min., **LED 3** – 20 min., **LED 4** – 30 min.

Hodinový režim:

Doba prevádzky [h]	LED dióda [č.]	Doba prevádzky [h]	LED dióda [č.]
1	1	6	1+2+3
2	2	7	1+2+4
3	1+2	8	1+3+4
4	1+3	9	2+3+4
5	2+3	10	1+2+3+4

Diódy a tlačidlá telesa typu Control

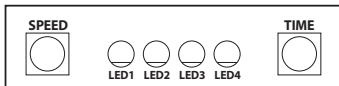

Technické parametre telies sú umiestnené na obaloch

MONTÁŽ

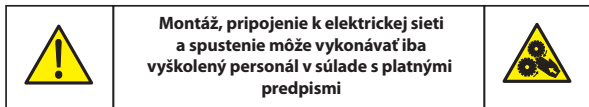

Ventilačné teleso môže byť použité výhradne spolu s predným panelom, ktorý predstavuje ochranu pred dotknutím zo strany nasávania. V závislosti od podmienok montáže, niekedy môže byť nutná aj ochrana pred dotknutím aj zo strany vytlačania. Existuje možnosť dodať príslušné kryty na ochranu zo strany vytlačania, ako príslušenstvo. Ventilátory, ktoré sú chránené v dôsledku spôsobu montáže (napr. montáž na ventilačných kanáloch), nepotrebujú dodatočný ochranný kryt, ak je zaistená rovnaká bezpečnosť. Je potreba zdôrazniť, že užívateľ je zodpovedný za dodržiavanie platných noriem a taktiež môže niesť zodpovednosť za nešťastné nehody, ktoré budú spôsobené nedostatkom zabezpečujúcich zariadení.

Pred inštaláciou ventilátora je potrebné:

- Odstrániť cudzie predmety z vnútra ventilátora;
 - Skontrolovať, či sa vrtuľa otáča slobodne tak, že ho rozhybete rukou;
- Odporúčame ventilátor pripájať ku systému kanálov pomocou pružného nátrubka.

Pripojenie ku elektrickej sieti

POZOR! Otáčajúca sa vrtuľa môže rozdrviť prsty. Pred spustením je nutné naložiť kryt zabezpečujúci pred dotknutím!

- Elektrické pripojenie a prvé spustenie môže vykonať výhradne oprávnený profesionálny elektrikár v súlade s údajmi uvedenými v priložených plánoch pripojení.
- Bezpodmienečne dodržiavajte príslušné normy, bezpečnostné predpisy a technické podmienky pre siete podnikov, ktorý dodáva elektrickú energiu!
- V tomto prípade je nutné použiť viacpólový spínač/ revizny vypínač s minimálne 3 mm kontaktným otvorom PN-EN 60335-1:2012!
- Typ siete, napätie a frekvencia musia byť v súlade s údajmi uvedenými na typovom štítku.
- Opatrne presuňte kábel cez otvor (najskôr je nutné vyrezať pripravené miesto)-
- Pripojte v súlade so schémou pripojení podľa inštalovaného modelu.
- Skontrolujte tesnenie pripojovacieho kábla a pevnosť nasadených svoriek vodičov na vodičoch.
- Ak pri pripojovanom vodiči otvor neobjíma rovnomerne vodič v plášti, je nutné dodatočne utesniť napr. pomocou silikónu. V opačnom prípade vyprchá ochrana IP.
- Pripojovací kábel musí byť zabezpečený takým spôsobom, aby, v prípade zaliatia, v žiadnom prípade voda nemohla preniknúť pozdĺž kábla. Nepretahujte kábel cez ostré okraje!
- Skontrolujte, či je použitie ventilátora v súlade s jeho určením!
- Porovnajte napätie siete s údajmi uvedenými na typovom štítku.
- Skontrolujte ventilátor z hľadiska upevnenia a odbornej elektrickej inštalácie.
- Skontrolujte slobodný pohyb vrtule
- Skontrolujte pevnosť osadenia všetkých častí.
- Uistite sa, že je namontovaný kryt na ochranu proti dotknutiu.

Zariadenie môže byť spustené iba pri namontovanom zabezpečení proti dotknutiu!

• Počas skúšobnej prevádzky kontrolujte ventilátor z hľadiska vibrácií a hluku.

• Porovnajete spotrebu energie s údajmi o spotrebe uvedenými na typovom štítku.

Zariadenie je možné spustiť len vtedy, keď boli vykonané všetky bezpečnostné pokyny a po vylúčení možných rizík. Po spustení kontrolujte pokojnú prácu ventilátora a správny prietok vzduchu (z kanálu von)-

Sledujte prácu ventilátora (hlasitosť ventilátora, vibrácie, spotrebu energie, možnosť ovládania rýchlosti otáčok).

Spôsob montáže

Kým zahájite montáž, presne určte miesto, na ktorom bude nainštalované teleso ventilátora.

Jeho rozmery [mm] sú uvedené na technických kresbách na obale výrobku.

Montáž ventilátora zahájte odňatím krytu telesa (4) montovaného zatlačením. Následne pretiahnite elektrický vodič cez otvor v telese tak, že odlámte časť (6). Vsuňte teleso ventilátora (10) do skôr pripraveného otvoru v stene alebo stropu (s výnimkou sklenenej dosky - ESCUDO Glass a TRAX Glass a dosky INSIDE) a pripevnite ho pomocou skrutiek pri použití montážnych otvorov (11). Odskrutkujte skrutky (2) a odstráňte kupolku (3) pre získanie prístupu k ovládacej doske (5). Pripojte elektrické vodiče v súlade so schémou prislúchajúcou danej možnosti výbavy.

Týka sa verzii T a H: nastavte hodnotu časového oneskorenia a citlivosť senzora vlhkosti pomocou skrutkovača (8) * alebo nevodivého nástroja s pevnou, plochou koncovkou.

Naspäť naložte kupolku (3) na centrálnu časť telesa ventilátora, priskrutkujte skrutkami (2). Naložte kryt a maskovaciu prednú časť (1) dostupnú samostatne.

Čistenie a údržba

Udržanie v dobrom technickom stave, údržba.

Práce spojené s udrzaním zariadenia v dobrom technickom stave môže vykonávať odborný vyškolený personál.

• Počas všetkých prác spojených s údržbou je nutné dodržiavať bezpečnostné normy a predpisy BOZP (PN-IEC 60364-3:2000)-

• Pred zahájením prác pri ventilátore je nutné odpojiť napätie a zabezpečiť pred náhodným zapnutím!

• Vzdušné kanály ventilátora musia byť voľné od cudzích častí – ohrozenie spôsobené vyhadzovanými predmetmi!

• Nevykonávajte údržbu pri zapnutom ventilátore!

• Dávajte pozor, aby zariadenie nepracovalo pri nadmerných vibráciách!

• Odstupy medzi technikou obsluhu závisia od stupňa zašpinenia vrtule!

• Vďaka použitiu guľkových ložísk „s mazaním na cele obdobia používania“ motor nevyžaduje mazanie. Po zakončení doby neustáleho mazania (technické údaje) je nutná výmena ložiska. V takomto prípade a v prípade akýchkoľvek iných poruchách (napr. vinutia alebo elektroniky) obráťte sa na výrobcu.

Čistenie



**V prípade poškodenia izolácie existuje riziko zásahu elektrickým prúdom!
Pred zahájením čistenia úplne odpojte ventilátor od siete a zabezpečte pred opätovným zapnutím!**

• Vlhkou handričkou očistite prednú stenu a viditeľné časti krytu

• Nepoužívajte agresívne prostriedky, ktoré môžu rozpustiť lak!

• Nepoužívajte vysokotlakové čističe a prúd vody!

• Počas čistenia dávajte pozor, aby sa tekutina z vlhkej utierky nedostala do vnútra elektrického motora alebo do pripojovacej krabice.

• Po ukončení čistenia by mal byť ventilátor zapnutý a pracovať nepretržite po dobu aspoň dvoch hodín – na 80 až 100 % maximálneho počtu otáčok za účelom vysušenia. Jedenkrát ročne je nutné vykonať technickú kontrolu ventilátora. Každé tri mesiace je nutné kontrolovať mechanickú a elektrickú pripojenia. Navyše, v prípade sluchového alebo zrakového zistenia chybné práce systému, je nutné vykonať jeho kontrolu.

Neustále udržiavajte v čistote mrežu na vstupnej časti ventilátora.

Záručné podmienky

1. Záručná doba na správne fungovanie telesa ventilátora predstavuje 5 rokov odo dňa predaja.

2. Záruka bez predpokladaných dokladov o kúpe (účtenka, faktúra) je neplatná.

SK 39

3. Záruka sa vzťahuje na akékoľvek chyby a poruchy, ktoré vzniknú vinou výrobcu.
4. Poškodené zariadenie odovzdajte výrobcovi alebo na miesto kúpy.
5. Výrobca sa zaväzuje opraviť zariadenie alebo ho vymeniť za nové v termíne do 14 dní odo dňa uplatnenia reklamácie.
6. Záruka sa nevzťahuje na poruchy zariadenia vzniknuté vinou užívateľa v dôsledku nesprávnej inštalácie, inštalácie neoprávnenou osobou, používania v rozpore s určením, nesprávneho transportu, uchovávaní a údržby, poškodení vzniknutých v dôsledku samovoľného vykonávania opráv a na mechanické poškodenia.
7. Záruka sa nevzťahuje na inštaláciu a údržbu.
8. Podmienkou správneho fungovania zariadenia a dodržania záručných podmienok je vykonávanie oprávnenými osobami pravidelnej údržby a to min. dvakrát v roku.

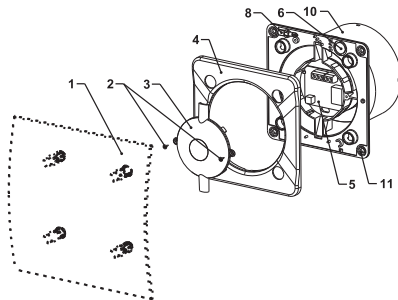

Rys.1. Kostka
Fig. 1. Block
Abb. 1 Dose
Рис. 1 Блок
Obr. 1. Kostka
Obr. 1. Svorkovnica

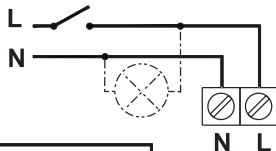

Rys.2. Timer, Higrostat, Control
Fig. 2. Timer, Humidistat, Control
Abb. 2 Timer, Hygrostat, Control
Рис. 2 Таймер, гигростат, контроль
Obr. 2 Časový spínač, hygroskop, control
Obr. 2. Timer, Higrostat, Control

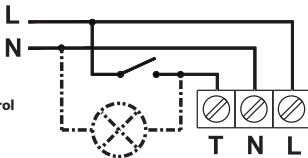

Rys.3. Higrostat (opcjonalnie),
Włącznik pociągany
Fig. 3. Humidistat (optional), Pull Switch
Abb. 3 Hygrostat (optional), Zugschalter
Рис. 3 Гигростат (опция), потолочный выключатель
Obr. 3 Hygrostat (volitelně), vypínač na šňůrku
Obr. 3. Higrostat (podľa výberu), Ťahový vypínač

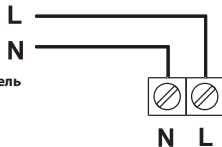

Manufacturer:
AWENTA E.W.A. Spółka Jawna, POLAND / 05-300 Mińsk Mazowiecki,
 Stojadła, ul. Warszawska 99, Tel: +48 25 758 52 52, + 48 25 758 93 92
 fax: +48 25 758 14 62
 e-mail: awenta@awenta.pl www.awenta.pl