

Freezer

User manual

Морозильник

Инструкция по эксплуатации

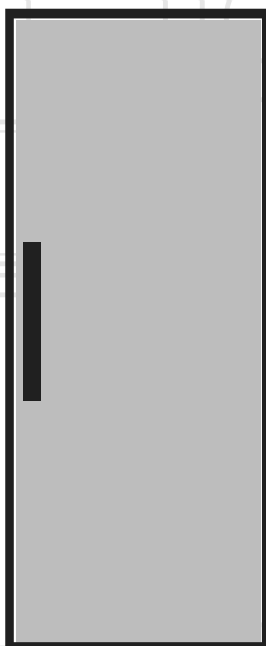

RFSK266T01W
RFSK266T01S

EN / RU

Document Number: 4579963124

beko



Please read this manual before using the product!

Dear Customer,





We'd like you to make the best use of our product, which has been manufactured in modern facilities with care and meticulous quality controls.

Thus, we advise you to read the entire user manual before you use the product. In case the product changes hands, do not forget to hand the guide to its new owner along with the product.

This guide will help you use the product quickly and safely.

- Please read the user guide carefully before installing and operating the product.
- Always observe the applicable safety instructions.
- Keep the user guide within easy reach for future use.
- Please read any other documents provided with the product.

Keep in mind that this user guide may apply to several product models. The guide clearly indicates any variations of different models.

	Important information and useful tips.
	Risk of life and property.
	Risk of electric shock.
	The product's packaging is made of recyclable materials, in accordance with the National Environment Legislation.

1 Safety and environment instructions 5

1.1 General safety.....	5
1.1.1 HC warning.....	6
1.2 Intended use	7
1.3 Child safety	7
1.4 Compliance with WEEE Directive and Disposing of the Waste Product	7
1.5 Compliance with RoHS Directive	7
1.6 Package information.....	7

2 Your Freezer 8

3 Installation 9

3.1 Appropriate installation location	9
3.2 Installing the plastic wedges	9
3.3 Adjusting the feet.....	10
3.4 Electrical connection.....	10

4 Preparation 11

5 Operating the product 12

5.1 Freezing fresh food	13
5.2 Recommendations for preserving the frozen food.....	13
5.3 Deep-freeze information.....	13
5.4 Placing the food	14
5.5 Door open warning	14
5.6 Changing the door opening direction ..	14
5.7 Ice Pack	14
5.7 Freezer compartment	14

6 Maintenance and cleaning 15

6.1 Avoiding bad odours	15
6.2 Protecting the plastic surfaces	15

7 Troubleshooting 16

8 Technical specifications 20

1 Указания по технике безопасности и защите окружающей среды 24

1.1 Общие правила техники безопасности.....	24
1.1.1 Предупреждение об опасности для жизни	26
1.2 Использование по назначению	26

1.3 Безопасность детей	27
1.4 Соответствие Директиве по утилизации отходов электрического и электронного оборудования (WEEE) и утилизация морозильника.....	27
1.5 Соответствие Директиве ЕС по ограничению использования вредных веществ (RoHS)	27
1.6 Информация об упаковке.....	27

2 Описание морозильник 28

3 Установка 29

3.1 Правила транспортировки морозильника	29
3.2 Подготовка к эксплуатации	29
3.3 Утилизация упаковки	31
3.4 Утилизация старого морозильника	31
3.5 Размещение и установка.....	31

4 Подготовка 32

5 Эксплуатация морозильника 33

5.1 Панель индикаторов	33
5.2 Замораживание свежих продуктов	32
5.3 Рекомендации для хранения замороженных продуктов	35
5.4 Детальное описание глубокой заморозки	35
5.5 Размещение продуктов	35
5.6 Сигнал открытой двери	35
5.7 Размораживание морозильной камеры.....	36

6 Обслуживание и очистка 37

6.1 Предотвращение неприятных запахов	37
6.2 Защита пластиковых поверхностей	37

7 Поиск и устранение неисправностей 38

8 Технические характеристики 43

1 Safety and environment instructions

This section provides the safety instructions necessary to prevent the risk of injury and material damage. Failure to observe these instructions will invalidate all types of product warranty.

1.1. General safety

- This product should not be used by persons with physical, sensory and mental disabilities, without sufficient knowledge and experience or by children. The device can only be used by such persons under supervision and instruction of a person responsible for their safety. Children should not be allowed to play with this device.
- In case of malfunction, unplug the device.
- After unplugging, wait at least 5 minutes before plugging in again.
- Unplug the product when not in use.
- Do not touch the plug with wet hands! Do not pull the cable to plug off, always hold the plug.
- Wipe the power plug's tip with a dry cloth before plugging in.
- Do not plug in the refrigerator if the socket is loose.
- Unplug the product during installation, maintenance, cleaning and repair.
- If the product will not be used for a while, unplug the product and remove any food inside.
- Do not use the product when the compartment with circuit cards located on the upper back part of the product (electrical card box cover) (1) is open.

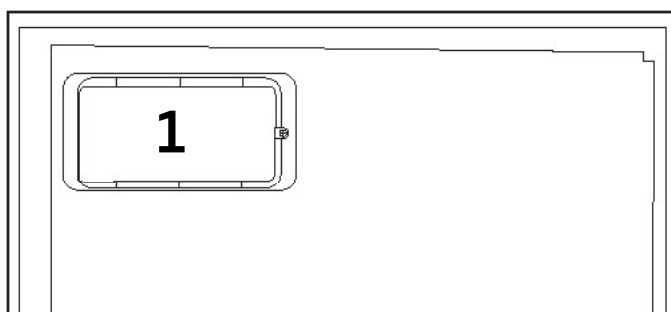

- Do not use steam or steamed cleaning materials for cleaning the refrigerator and melting the ice inside. Steam may contact the electrified areas and cause short circuit or electric shock!
- Do not wash the product by spraying or pouring water on it! Danger of electric shock!
- In case of malfunction, do not use the product, as it may cause electric shock. Contact the authorized service before doing anything.
- Plug the product into an earthed socket. Earthing must be done by a qualified electrician.
- If the product has LED type lighting, contact the authorized service for replacing or in case of any problem.
- Do not touch frozen food with wet hands! It may adhere to your hands!
- Do not place liquids in bottles and cans into the freezer compartment. They may burst out!

Safety and environment instructions

- Place liquids in upright position after tightly closing the lid.
- Do not spray flammable substances near the product, as it may burn or explode.
- Do not keep flammable materials and products with flammable gas (sprays, etc.) in the refrigerator.
- Do not place containers holding liquids on top of the product. Splashing water on an electrified part may cause electric shock and risk of fire.
- Exposing the product to rain, snow, sunlight and wind will cause electrical danger. When relocating the product, do not pull by holding the door handle. The handle may come off.
- Do not step or lean on the door, drawers and similar parts of the refrigerator. This will cause the product to fall down and cause damage to the parts.
- Take care not to trap the power cable.

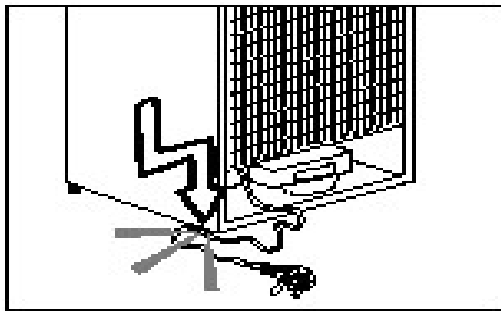

1.1.1 HC warning

If the product comprises a cooling system using R600a gas, take care to avoid damaging the cooling system and its pipe while using and moving the product. This gas is flammable. If the cooling system is damaged, keep the product away from sources of fire and ventilate the room immediately.



The label on the inner indicates the type of gas used in the product.

1.1.2 For models with water fountain

- In order for the water system inside the refrigerator to operate properly, pressure in the water mains must be between 1-8 bars. A pressure regulator must be used if the pressure in the water mains is higher than 5 bars. If the pressure in the mains is higher than 8 bars, the refrigerator must not be connected to the mains. If you are not sure about how to measure the water pressure, ask for professional help.
- Use drinking water only.

1.2. Intended use

- This product is designed for home use. It is not intended for commercial use.
- The product should be used to store food and beverages only.
- Do not keep sensitive products requiring controlled temperatures (vaccines, heat sensitive medication, medical supplies, etc.) in the refrigerator.
- The manufacturer assumes no responsibility for any damage due to misuse or mishandling.

1.3. Child safety

- Keep packaging materials out of children's reach.
- Do not allow the children to play with the product.
- If the product's door comprises a lock, keep the key out of children's reach.

1.4. Compliance with WEEE Directive and Disposing of the Waste Product

This product complies with EU WEEE Directive (2012/19/EU). This product bears a classification symbol for waste electrical and electronic equipment (WEEE).

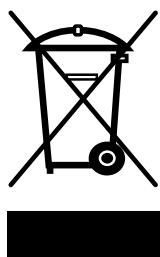

This product has been manufactured with high quality parts and materials which can be reused and are suitable for recycling. Do not dispose of the waste product with normal domestic and other wastes at the end of its service life. Take it to the collection center for the recycling of electrical and electronic equipment. Please consult your local authorities to learn about these collection centers.

1.5. Compliance with RoHS Directive

- This product complies with EU WEEE Directive (2011/65/EU). It does not contain harmful and prohibited materials specified in the Directive.

1.6. Package information

- Packaging materials of the product are manufactured from recyclable materials in accordance with our National Environment Regulations. Do not dispose of the packaging materials together with the domestic or other wastes. Take them to the packaging material collection points designated by the local authorities.

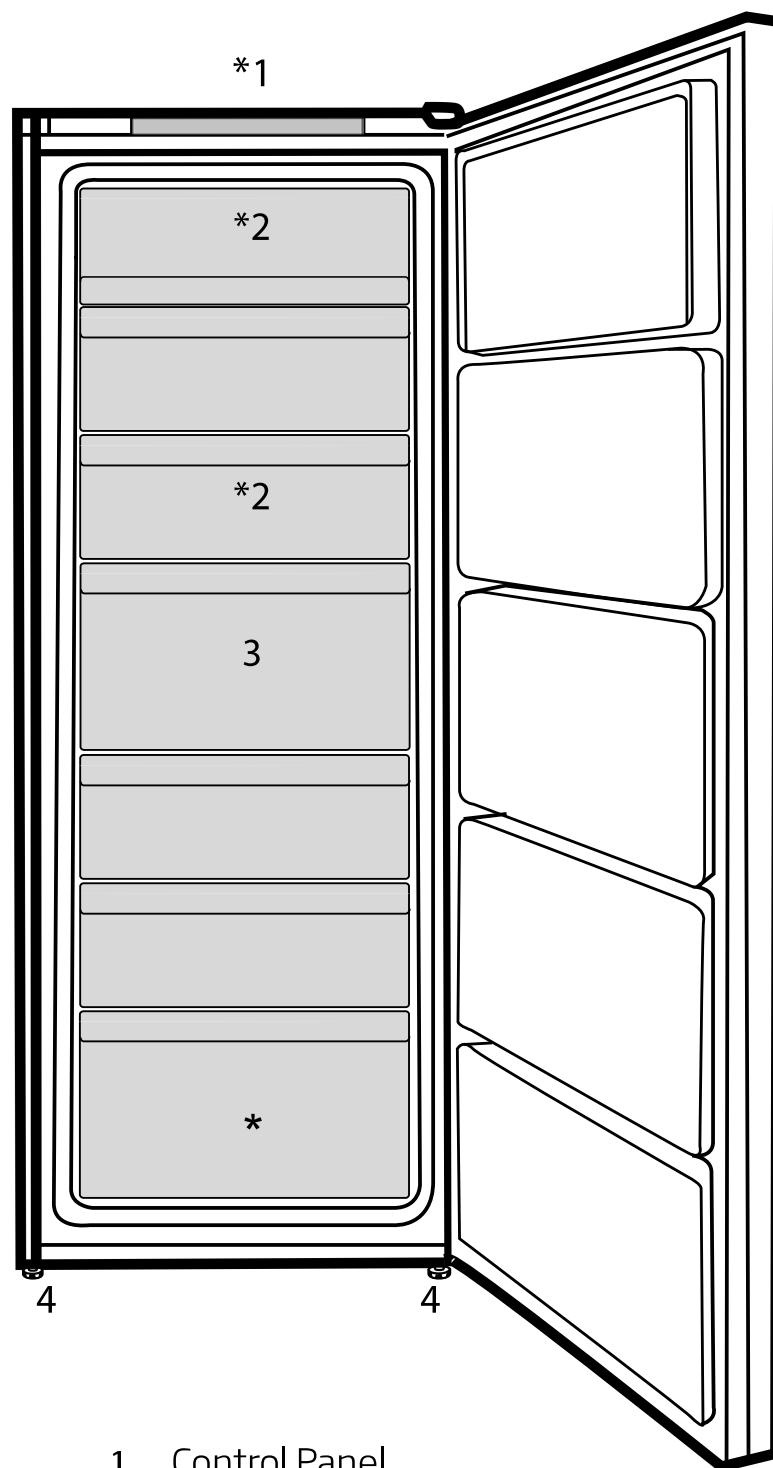



1. Control Panel
2. Flap
3. Drawers
4. Adjustable front feet



Figures that take place in this instruction manual are schematic and may not correspond exactly with your product. If the subject parts are not included in the product you have purchased, then it is valid for other models.

3.1. Appropriate installation location

Contact an Authorized Service for the installation of the product. In order to prepare the product for use, refer the information in the user manual and ensure that electrical installation and water installation are appropriate. If not, call a qualified electrician and technician to have any necessary arrangements carried out.

	<p>WARNING: Manufacturer shall not be held liable for damages that may arise from procedures carried out by unauthorized persons.</p>
	<p>WARNING: Product must not be plugged in during installation. Otherwise, there is the risk of death or serious injury!</p>
	<p>WARNING: If the door clearance of the room where the product shall be placed is so tight to prevent passing of the product, remove the door of the room and pass the product through the door by turning it to its side; if this does not work, contact the authorized service.</p>

- Place the product on an even floor surface to prevent jolts.
- Install the product at least 30 cm away from heat sources such as hobs, heater cores and stoves and at least 5 cm away from electrical ovens.

- Product must not be subjected to direct sun light and kept in humid places.
- Appropriate air ventilation must be provided around your product in order to achieve an efficient operation. If the product is to be placed in a recess in the wall, pay attention to leave at least 5 cm distance with the ceiling and side walls.

3.2. Installing the plastic wedges

Plastic wedge supplied with the product are used to create the distance for the air circulation between the product and the rear wall.

1. To install the wedge, remove the screws on the product and use the screws supplied together with the wedges.
2. Insert the plastic wedge onto the rear ventilation cover as illustrated in the figure.

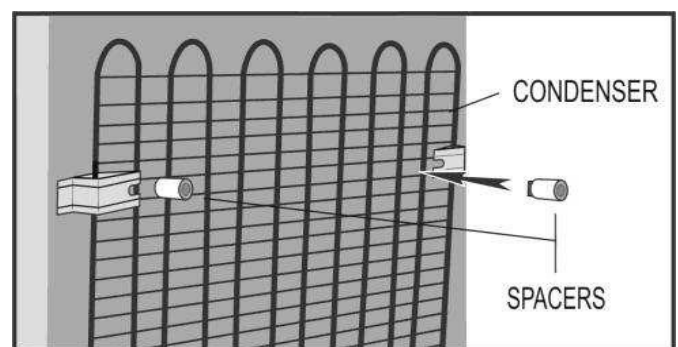

3.3. Adjusting the feet

If the product stands unbalanced after installation, adjust the feet on the front by rotating them to the right or left.

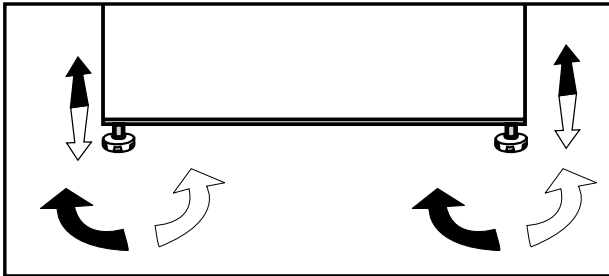

- Connect your refrigerator to a grounded outlet rated for a voltage value of 220-240V /50 Hz. Outlet shall have 10 to 16A fuse.
- Do not extension cords or cordless multiple outlets between your product and the wall outlet.

3.4. Electrical connection



WARNING: Do not make connections via extension cables or multi-plugs.



WARNING: Damaged power cable must be replaced by the Authorized Service Agent.



If two coolers are to be installed side by side, there should be at least 4 cm distance between them.

- Our company shall not be liable for any damages that will arise when the product is used without grounding and electrical connection in accordance with the national regulations.
- Power cable plug must be within easy reach after installation.

4 Preparation

- Your refrigerator should be installed at least 30 cm away from heat sources such as hobs, ovens, central heater and stoves and at least 5 cm away from electrical ovens and should not be located under direct sunlight.
- The ambient temperature of the room where you install your refrigerator should at least be -15°C. Operating your refrigerator under cooler conditions is not recommended with regard to its efficiency.
- Please make sure that the interior of your refrigerator is cleaned thoroughly.
- If two refrigerators are to be installed side by side, there should be at least 2 cm distance between them.
- When you operate your refrigerator for the first time, please observe the following instructions during the initial six hours.
- The door should not be opened frequently.
- It must be operated empty without any food in it.
- Do not unplug your refrigerator. If a power failure occurs out of your control, please see the warnings in the "Recommended solutions for the problems" section.
- Original packaging and foam materials should be kept for future transportations or moving.
- The baskets/drawers that are provided with the chill compartment must always be in use for low energy consumption and for better storage conditions.
- Food contact with the temperature sensor in the freezer compartment may increase energy consumption of the appliance. Thus any contact with the sensor(s) must be avoided.
- In some models, the instrument panel automatically turns off 5 minutes after the door has closed. It will be reactivated when the door has opened or pressed on any key.
- Due to temperature change as a result of opening/closing the product door during operation, condensation on the door/body shelves and the glass containers is normal

Indicator panel

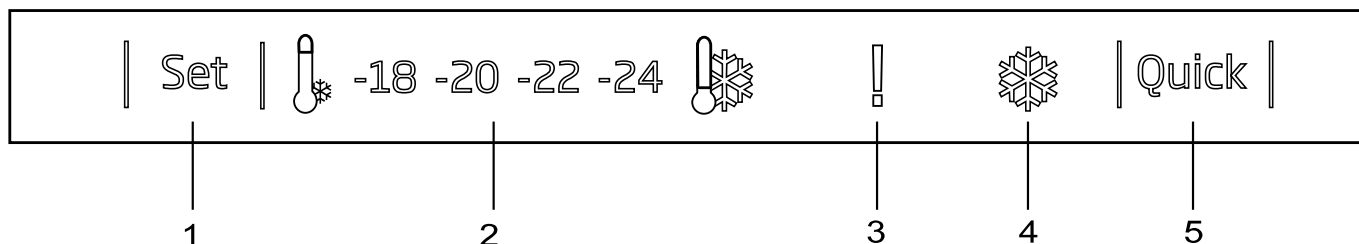

1. Temperature control button:

By using this button you can change temperature settings inside freezer. You can set up -18, -20, -22 or -24°C temperature by pressing this button repeatedly.

2. Temperature setting indicator:

It shows the temperature settings inside freezer.

3. High temperature indicator/warning:

Lights when temperature inside freezer becomes high or shows an error.

4. Fast freezing indicator:

Lights when fast freezing function is switch on.

5. Fast freezing button:

Fast freezing indicator is lights, when fast freezing function is active. For cancelling Fast freezing function press this button again. Indicator will turn off and previous functions will restored. Fast freezing function will be turned off after 4 hours if you don't turn off it manually. For freezing large amount of food, press Fast freezing button before putting food into the freezer.



Figures in this user manual are schematic and may not match the product exactly. If the subject parts are not included in the product you have purchased, then those parts are valid for other models.

Operating the product

5.1. Freezing fresh food

- In order to preserve the quality of the food, it shall be frozen as quickly as possible when it is placed in the freezer compartment, use the fast freezing feature for this purpose.
- You may store the food longer in freezer compartment when you freeze them while they are fresh.
- Pack the food to be frozen and close the packing so that it would not allow entrance of air.
- Ensure that you pack your food before putting them in the freezer. Use freezer containers, foils and moisture-proof papers, plastic bags and other packing materials instead of traditional packing papers.

- Label each pack of food by adding the date before freezing. You may distinguish the freshness of each food pack in this way when you open your freezer each time. Store the food frozen before in the front side of compartment to ensure that they are used first.



The freezer compartment defrosts automatically.

- Frozen food must be used immediately after they are thawed and they should not be re-frozen.
- Do not freeze too large quantities of food at one time.

Freezer Compartment Setting	Remarks
-18°C	This is the normal recommended setting.
-20,-22 or -24°C	These settings are recommended when the ambient temperature exceeds 30°C.
Quick Freeze	Use when you wish to freeze your food in a short time. Your product will return to its previous mode when the process is over.
-18°C or colder	Use these settings if you think that your fridge compartment is not cold enough because of the hot ambient conditions or frequent opening and closing of the door.

5.2. Recommendations for preserving the frozen food

Compartment shall be set to -18°C at least.

1. Put packages in the freezer as quickly as possible after purchase without allowing the to thaw.
2. Check whether the "Use By" and "Best Before" dates on the packaging are expired or not before freezing it.
3. Ensure that the package of the food is not damaged.

5.3. Deep-freeze information

According to IEC 62552 standards, the product shall freeze at least 4.5 kg of food at 32°C ambient temperature to -18°C or lower within 24 hours for every 100-litres of freezer volume.

It is possible to preserve the food for a long time only at -18°C or lower temperatures.

You can keep the freshness of food for many months (at -18°C or lower

Operating the product

temperatures in the deep freeze). Foods to be frozen should not be allowed to come in contact with the previously frozen items to prevent them from getting thawed partially. Boil the vegetables and drain their water in order to store vegetables for a longer time as frozen. After draining their water, put them in air-proof packages and place them inside the freezer. Food such as bananas, tomatoes, lettuce, celery, boiled eggs, potatoes are not suitable for freezing. When these foods are frozen, only their nutritional value and taste shall be affected negatively. They shall not be spoiled so that they would create a risk for human health.

5.4. Placing the food

Freezer compartment shelves	Various frozen food such as meat, fish, ice cream, vegetables and etc.
Freezer compartment shelves	Food in pans, covered plates and closed containers, eggs (in closed container)

5.5. Door open warning (This feature is optional)

An audio warning signal will be given when the door of your product is left open for at least 1 minute. This warning will be muted when the door is closed or any of the display buttons (if any) are pressed.

Door open warning is given to user both visually and acoustically. If the warning continues for 10 minutes, interior lights will be turned off.

5.6. Changing the door opening direction

Door opening direction of your refrigerator can be changed according to the place you are using it. If this is

necessary, please call your nearest Authorized Service.

Above description is a general expression. For information on changing the opening direction of the door, you must refer to the warning label located on the inner side of the door.

5.7. Ice Pack

Ice substitute pack decelerates thawing of stored frozen food in case of blackout or malfunction. Placing the pack directly on top of the food will enable the longest storing period.

Ice substitute pack can also be used to keep food temporarily cold, e.g. in a cooler bag.

5.8. Freezer compartment

Defrost twice a year or when a frost layer of around 7 (1/4") mm has formed. To start the defrosting procedure, switch off the appliance at the socket outlet and pull out the mains plug. All food should be wrapped in several layers of paper and stored in a cool place (e.g. fridge or larder). Containers of warm water may be placed carefully in the freezer to speed up the defrosting.

Do not use pointed or sharp-edged objects, such as knives or forks to remove the frost.

Never use hairdryers, electrical heaters or other such electrical appliances for defrosting.

Sponge out the defrost water collected in the bottom of the freezer compartment. After defrosting, dry the interior thoroughly (picture 8 & 9). Insert the plug into the wall socket and switch on the electricity supply.

Cleaning your fridge at regular intervals will extend the service life of the product.



WARNING: Unplug the product before cleaning it.

- Never use gasoline, benzene or similar substances for cleaning purposes.
- Never use any sharp and abrasive tools, soap, household cleaners, detergent and wax polish for cleaning.
- Dissolve one teaspoon of bi-carbonate in half litre of water. Soak a cloth with the solution and wrung it thoroughly. Wipe the interior of the refrigerator with this cloth and the dry thoroughly.
- Make sure that no water enters the lamp housing and other electrical items.
- If you will not use the refrigerator for a long period of time, unplug it, remove all food inside, clean it and leave the door ajar.
- Check regularly that the door gaskets are clean. If not, clean them.
- To remove door and body shelves, remove all of its contents.
- Remove the door shelves by pulling them up. After cleaning, slide them from top to bottom to install.
- Never use cleaning agents or water that contain chlorine to clean the outer surfaces and chromium coated parts of

the product. Chlorine causes corrosion on such metal surfaces.

6.1. Avoiding bad odours

Materials that may cause odour are not used in the production of our refrigerators. However, due to inappropriate food preserving conditions and not cleaning the inner surface of the refrigerator as required can bring forth the problem of odour. Pay attention to following to avoid this problem:

- Keeping the refrigerator clean is important. Food residuals, stains, etc. can cause odour. Therefore, clean the refrigerator with bi-carbonate dissolved in water every few months. Never use detergents or soap.
- Keep the food in closed containers. Microorganisms spreading out from uncovered containers can cause unpleasant odours.
- Never keep the food that have passed best before dates and spoiled in the refrigerator.

6.2. Protecting the plastic surfaces

Do not put liquid oils or oil-cooked meals in your refrigerator in unsealed containers as they damage the plastic surfaces of the refrigerator. If oil is spilled or smeared onto the plastic surfaces, clean and rinse the relevant part of the surface at once with warm water.

Check this list before contacting the service. Doing so will save you time and money. This list includes frequent complaints that are not related to faulty workmanship or materials. Certain features mentioned herein may not apply to your product.

The freezer is not working.

- The power plug is not fully settled. >>> Plug it in to settle completely into the socket.
- The fuse connected to the socket powering the product or the main fuse is blown. >>> Check the fuses.

Condensation on the side wall of the cooler compartment (MULTI ZONE, COOL, CONTROL and FLEXI ZONE).

- The door is opened too frequently >>> Take care not to open the product's door too frequently.
- The environment is too humid. >>> Do not install the product in humid environments.
- Foods containing liquids are kept in unsealed holders. >>> Keep the foods containing liquids in sealed holders.
- The product's door is left open. >>> Do not keep the product's door open for long periods.
- The thermostat is set to too low temperature. >>> Set the thermostat to appropriate temperature.

Compressor is not working.

- In case of sudden power failure or pulling the power plug off and putting back on, the gas pressure in the product's cooling system is not balanced, which triggers the compressor thermic safeguard. The product will restart after approximately 6 minutes. If the product does not restart after this period, contact the service.
- Defrosting is active. >>> This is normal for a fully-automatic defrosting product. The defrosting is carried out periodically.
- The product is not plugged in. >>> Make sure the power cord is plugged in.
- The temperature setting is incorrect. >>> Select the appropriate temperature setting.
- The power is out. >>> The product will continue to operate normally once the power is restored.

The freezer's operating noise is increasing while in use.

- The product's operating performance may vary depending on the ambient temperature variations. This is normal and not a malfunction.

The freezer runs too often or for too long.

- The new product may be larger than the previous one. Larger products will run for longer periods.
- The room temperature may be high. >>> The product will normally run for long periods in higher room temperature.
- The product may have been recently plugged in or a new food item is placed inside. >>> The product will take longer to reach the set temperature when recently plugged in or a new food item is placed inside. This is normal
- Large quantities of hot food may have been recently placed into the product. >>> Do not place hot food into the product.
- The doors were opened frequently or kept open for long periods. >>> The warm air moving inside will cause the product to run longer. Do not open the doors too frequently.
- The freezer or cooler door may be ajar. >>> Check that the doors are fully closed.
- The product may be set to temperature too low. >>> Set the temperature to a higher degree and wait for the product to reach the adjusted temperature.
- The cooler or freezer door washer may be dirty, worn out, broken or not properly settled. >>> Clean or replace the washer. Damaged / torn door washer will cause the product to run for longer periods to preserve the current temperature.

The freezer temperature is very low, but the cooler temperature is adequate.

- The freezer compartment temperature is set to a very low degree. >>> Set the freezer compartment temperature to a higher degree and check again.

The cooler temperature is very low, but the freezer temperature is adequate.

- The cooler compartment temperature is set to a very low degree. >>> Set the freezer compartment temperature to a higher degree and check again.

The food items kept in cooler compartment drawers are frozen.

- The cooler compartment temperature is set to a very low degree. >>> Set the freezer compartment temperature to a higher degree and check again.

Troubleshooting

The temperature in the cooler or the freezer is too high.

- The cooler compartment temperature is set to a very high degree. >>> Cooler compartment temperature setting has an effect on the freezer compartment temperature. Change the temperature of the cooler or freezer compartment and wait until the temperature of the related compartments come to the adequate level.
- The doors were opened frequently or kept open for long periods. >>> Do not open the doors too frequently.
- The door may be ajar. >>> Fully close the door.
- The product may have been recently plugged in or a new food item is placed inside. >>> This is normal. The product will take longer to reach the set temperature when recently plugged in or a new food item is placed inside.
- Large quantities of hot food may have been recently placed into the product. >>> Do not place hot food into the product.

Shaking or noise.

- The ground is not level or durable. >>> If the product is shaking when moved slowly, adjust the stands to balance the product. Also make sure the ground is sufficiently durable to bear the product.
- Any items placed on the product may cause noise. >>> Remove any items placed on the product.

The product is making noise of liquid flowing, spraying etc.

- The product's operating principles involve liquid and gas flows. >>> This is normal and not a malfunction.

There is condensation on the product's internal walls.

- Hot or humid weather will increase icing and condensation. This is normal and not a malfunction.
- The doors were opened frequently or kept open for long periods. >>> Do not open the doors too frequently; if open, close the door.
- The door may be ajar. >>> Fully close the door.

There is condensation on the product's exterior or between the doors.

- The ambient weather may be humid, this is quite normal in humid weather. >>> The condensation will dissipate when the humidity is reduced.

Troubleshooting

The interior smells bad.

- The product is not cleaned regularly. >>> Clean the interior regularly using sponge, warm water and carbonated water.
- Certain holders and packaging materials may cause odour. >>> Use holders and packaging materials without free of odour.
- The foods were placed in unsealed holders. >>> Keep the foods in sealed holders. Microorganisms may spread out of unsealed food items and cause malodour.
- Remove any expired or spoilt foods from the product.

The door is not closing.

- Food packages may be blocking the door. >>> Relocate any items blocking the doors.
- The product is not standing in full upright position on the ground. >>> Adjust the stands to balance the product.
- The ground is not level or durable. >>> Make sure the ground is level and sufficiently durable to bear the product.



WARNING: If the problem persists after following the instructions in this section, contact your vendor or an Authorized Service. Do not try to repair the product.

8 Technical specifications

Model	RFSK266T01W	RFSK266T01S
Voltage	230	230
Climate Class	SN-ST	SN-ST
Cooling Type	Static	Static
Total Gross Volume	266	266
Freezer Net Volume	240	240
Freezing Capacity	16	16
Energy Class	A	A
Power(W)	140	140
25°C energy consumption[kWh/year]	341	341
Temperature rise	22	22
Noise	40	40
Protection/class	IP42/1	IP42/1
Height with package/wo package	179,4/171,4	179,4/171,4
Dept with package/wo package	68/60	68/60
Width with package/wo package	65,2/59,5	65,2/59,5
Crisper	-	-
Number of shelves	-	-
Number of Door racks	no	no
Wine rack	no	no
Freezer Drawers / Qty	4	4
Shelves	no	no
Number of flaps	3	3
Ice cube tray	yes	yes
Ice bank	yes	yes
Super Fresh zone	no	no
Display on the cabinet	yes	yes

NORMAL NOISES

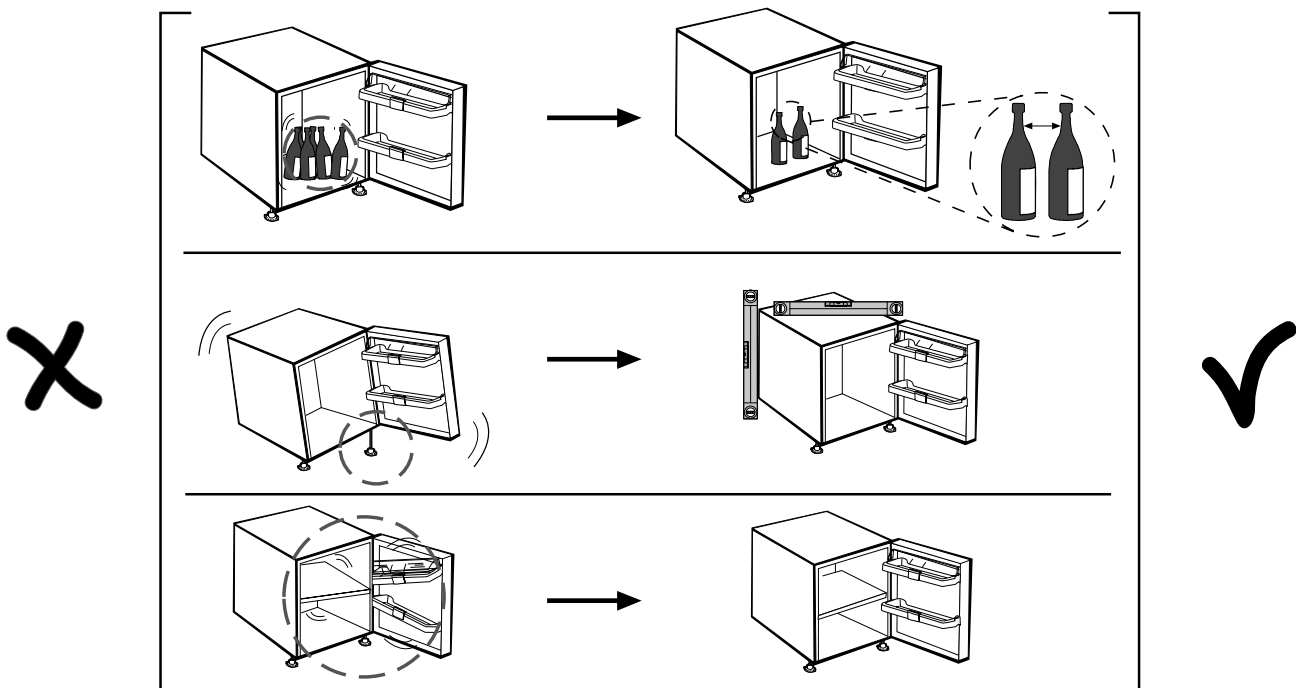
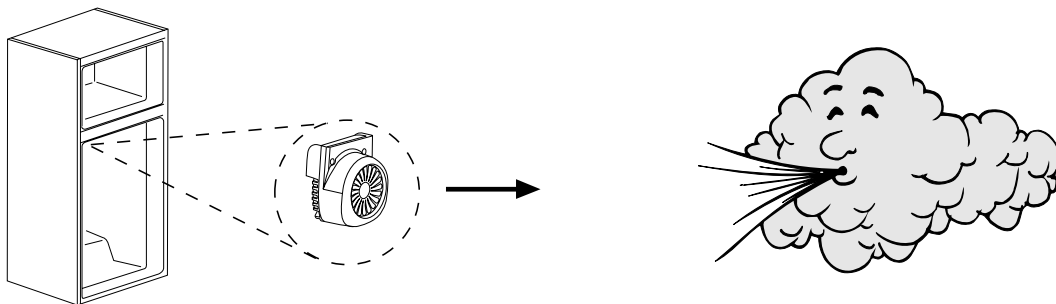
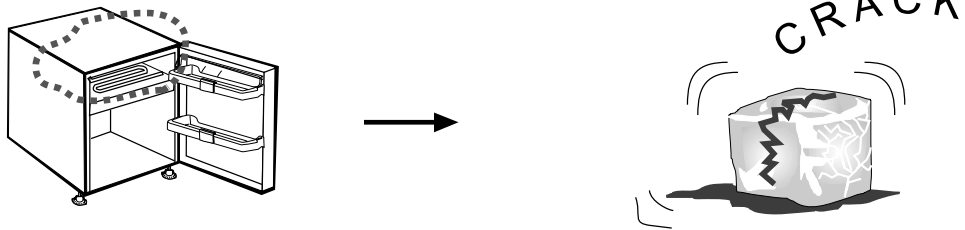
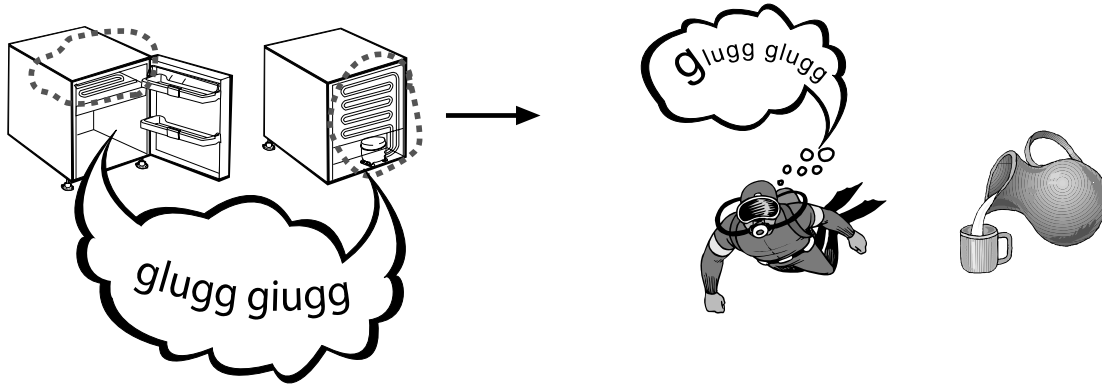

PRODUCT FICHE

Supplier	Beko	Beko
Model name	RFSK266T01W	RFSK266T01S
Category	8	8
Energy Efficiency Class	A	A
EU EcoLabel Award	no	no
Annual Energy Consumption [kWh/year]*	341	341
Fridge Net Volume [liter]	-	-
Chill Compartment Net Volume [liter]	-	-
*** Net Volume [liter]	240	240
** Net Volume [liter]	-	-
* Net Volume [liter]	-	-
Zero-Star Net Volume [liter]	-	-
Frost Free Freshfood Storage	-	-
Frost Free Chill Compartment	-	-
Frost Free Wine Storage **	-	-
Frost Free ***	-	-
Frost Free **	-	-
Frost Free Cellar Compartment	-	-
Frost Free Other Compartment	-	-
Temperature Rise Time [h]	22	22
Freezing Capacity [kg/24h]	16	16
Climate Class ***	SN-ST	SN-ST
Airborne Acustical Noise Emission [dB(A)]	40	40
Built-In	-	-
Note	-	-

* Energy consumption "XYZ" kWh per year, based on standard test results for 24 hours. Actual energy consumption will depend on how the appliance is used and where it is located.

**The coldest storage temperature, capable of being set by the consumer, of wine storage compartment is 5°C.

*** According to declared climate class, this appliance is intended to be used at an ambient temperature range listed below:

Climate class SN: + 10°C and + 32°C

Climate class N: + 16°C and + 32°C

Climate class ST: + 16°C and + 38°C

Climate class T: + 16°C and + 43°C

+: Yes

- : No

N/A: Not Applicable

prepared and declared in accordance with EU 1060/2010

Уважаемый покупатель,

Мы хотим, чтобы Вы извлекли максимальную пользу из нашей продукции, изготовленной с помощью современного оборудования в условиях тщательного контроля качества.

Для этого перед использованием полностью прочитайте руководство по эксплуатации устройства и сохраните руководство в качестве источника для справок. Если вы передадите устройство другому лицу, передайте вместе с ним и данное руководство.





Соблюдайте руководство по эксплуатации для быстрого и безопасного использования устройства.

- Прочтите руководство по эксплуатации перед установкой, включением и использованием устройства.
- Всегда соблюдайте соответствующие правила техники безопасности.
- Храните Руководство по эксплуатации под рукой для использования в будущем.
- Прочтите все другие документы, поставляемые с данным устройством.

Имейте в виду, что настоящее руководство по эксплуатации может применяться к нескольким моделям устройства. В руководстве ясно указаны все различия между разными моделями.

Символы и примечания

В руководстве по эксплуатации используются следующие символы:

	Важная информация и полезные советы.
	Опасности для жизни и имущества.
	Опасность поражения электрическим током.
	Упаковка устройства изготовлена из вторсырья в соответствии с национальным законодательством об окружающей среде.
	Свидетельствует о том, что продукция, маркированная им, прошла все установленные в технических регламентах Таможенного союза процедуры оценки.

В этом разделе приведены указания по технике безопасности, соблюдение которых необходимо для предотвращения получения травм и материального ущерба. Несоблюдение этих указаний приведет к полному аннулированию гарантийных обязательств в отношении данного изделия.

1.1. Общие правила техники безопасности

- К эксплуатации морозильника не должны допускаться люди с физическими, сенсорными и психическими отклонениями без наличия навыков и опыта обращения с подобными приборами, а также дети. Эксплуатация морозильника такими людьми должна проводиться только под наблюдением лица, ответственного за их безопасность, после проведения соответствующего инструктажа. Не разрешайте детям играть с морозильником.
- В случае ненормальной работы морозильника отключите его от электрической сети (вытащите штепсельную вилку шнура питания из розетки).
- После извлечения вилки питания из розетки подождите не менее 5 минут, прежде чем вставлять ее снова.
- Отключайте морозильник от сети электропитания, когда он не используется.
- Не прикасайтесь к штепсельной вилке шнура питания влажными руками! Не дергайте за кабель, чтобы вытащить штепсельную вилку. Всегда беритесь за корпус штепсельной вилки.
- Перед вставкой вилки в розетку протрите контакты вилки питания чистой сухой тканью.
- Не вставляйте вилку питания морозильника в разболтанную розетку (в которой вилка держится плохо).
- Необходимо отключать морозильник от электросети во время установки, технического обслуживания, очистки и ремонта.
- Если морозильник не будет эксплуатироваться некоторое время, отсоедините его вилку питания от розетки и уберите из него все продукты.
- Запрещается эксплуатация морозильника при открытом отсеке с печатными платами, расположенном вверху в задней части морозильника (крышка отсека с электрическими платами) (1).

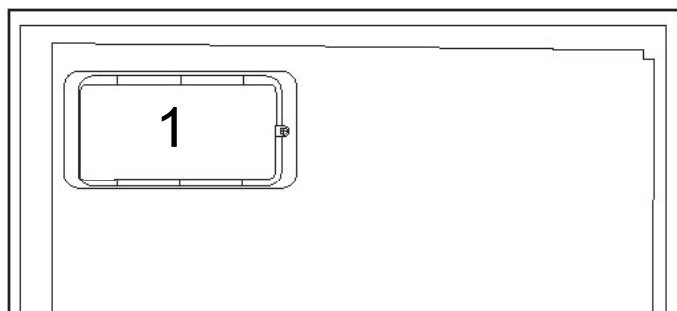

Не используйте парогенераторы и парообразные очищающие материалы для очистки морозильника и плавления образовавшегося внутри льда. Пар может попасть в зоны с электрооборудованием и привести к короткому замыканию электрических цепей или к поражению электрическим током.

- Не выполняйте очистку морозильника распыляя или выливая на него воду! Опасность поражения электрическим током!
- В случае возникновения неисправности прекратите эксплуатацию электроприбора, так как это может привести к поражению электрическим током. Прежде чем выполнить какие-либо действия, обратитесь в авторизованный сервисный центр или горячую линию.
- Подключайте морозильник к розетке с заземлением. Заземление цепи питания должно быть выполнено квалифицированным электриком.
- Если в морозильнике используется светодиодное освещение, в случае возникновения каких-либо проблем или для замены освещения обращайтесь в авторизованный сервисный центр или горячую линию.
- Не прикасайтесь к замороженным продуктам влажными руками! Руки могут примерзнуть!
- Не помещайте жидкости в бутылках и банках в морозильную камеру. Они могут деформироваться и повредить содержимое, само устройство или его части!!
- Помещайте жидкости в вертикальном положении с плотно закрытой крышкой.
- Не распыляйте воспламеняемые вещества рядом с морозильником, так как они могут воспламениться или взорваться.
- Запрещается хранить воспламеняемые вещества и предметы с воспламеняемым газом (аэрозоли и т.п.) в морозильнике.
- Не ставьте сосуды с жидкостью на морозильник. Попадание воды на детали под напряжением может привести к поражению электрическим током или к опасности возгорания.
- Воздействие дождя, снега, солнечных лучей или ветра может привести к поражению электрическим током. При перестановке морозильника не переносите его за дверную ручку. Ручка может оторваться.

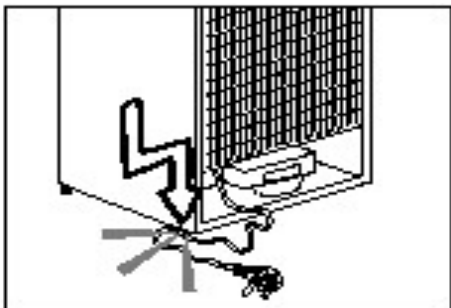

- Не поднимайтесь и не облокачивайтесь на дверь, ящики и другие части морозильника. Это может привести к опрокидыванию морозильника и повреждению деталей.
- Соблюдайте осторожность, чтобы не запутаться в шнуре питания.

1.1.1 Предупреждение об опасности для жизни

Если в морозильнике используется охлаждающая система, работающая на газе-хладагенте R600a, не допускайте повреждения системы охлаждения и ее трубок в процессе эксплуатации и перемещения морозильника. Этот хладагент огнеопасен. В случае повреждения системы охлаждения отодвиньте морозильник от источника огня и немедленно проветрите помещение.



На этикетке на боковой внутренней поверхности морозильника указан тип используемого в морозильнике газа-хладагента.

1.2. Использование по назначению

- Морозильник предназначен для бытового использования. Морозильник не предназначен для использования в коммерческих целях.
- Морозильник предназначен только для хранения еды и напитков.
- Не храните в морозильнике вещества, которые должны храниться строго при определенной температуре (вакцины, чувствительные к условиям хранения, медикаменты, медицинские препараты и т.п.).
- Изготовитель морозильника не несет ответственности за ущерб, связанный с неправильной эксплуатацией морозильника или его использованием по назначению.

1.3. Безопасность детей

- Если на дверце есть замок, ключ следует хранить в недоступном для детей месте.
- Следует присматривать за детьми и не разрешать им портить морозильник.
- Упаковочные материалы храните в недоступном для детей месте.
- Не разрешайте детям играть с морозильником.
- Если дверь морозильника оснащена замком, держите ключ вне зоны доступа детей.

1.4. Соответствие Директиве по утилизации отходов электрического и электронного оборудования (WEEE) и утилизация морозильника

Изделие соответствует требованиям Директивы по утилизации отходов электрического и электронного оборудования Европейского Союза (2012/19/ЕС). Данное изделие имеет маркировку, указывающую на утилизацию его как электрического и электронного оборудования (WEEE).

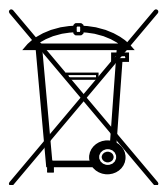

Это изделие произведено из высококачественных деталей и материалов, которые подлежат повторному использованию и переработке. Поэтому не выбрасывайте изделие с обычными бытовыми отходами после завершения его эксплуатации. Его следует сдать в соответствующий центр по утилизации электрического и электронного оборудования. О местонахождении таких центров вы можете узнать в местных органах власти.

1.5. Соответствие Директиве ЕС по ограничению использования вредных веществ (RoHS)

- Изделие соответствует требованиям Директивы по утилизации отходов электрического и электронного оборудования Европейского Союза (2011/65/EU). Оно не содержит вредных и запрещенных материалов, указанных в Директиве.

1.6. Информация об упаковке

- Упаковка изделия изготовлена из материалов, подлежащих вторичной переработке, в соответствии с местными нормативами и правилами касательно защиты окружающей среды. Не утилизируйте упаковочные материалы вместе с бытовыми или другими отходами. Отнесите их в один из пунктов приема упаковочных материалов, назначенных местными органами власти.

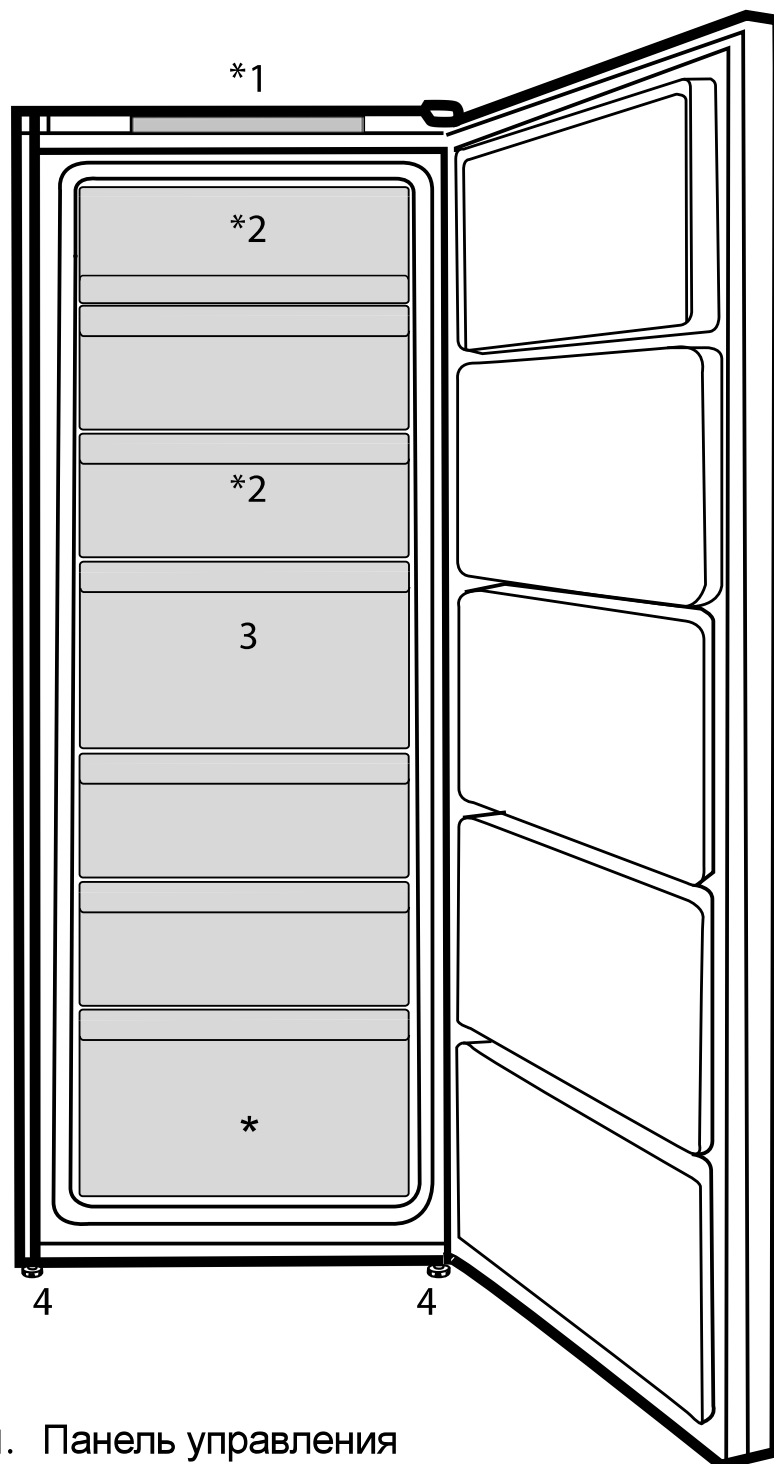

1. Панель управления
2. Откидная крышка (камера быстрого замораживания)
3. Выдвижные ящики
4. Регулируемые передние ножки



***Варианты комплектации:** иллюстрации в данной инструкции являются схематичными и могут не соответствовать вашей модели. Некоторые компоненты, которые не входят в состав приобретенного вами изделия, используются в других моделях.



Учтите, что производитель не несет ответственности в случае несоблюдения указаний, приведенных в данном руководстве.



ОСТОРОЖНО! Изготовитель не несет никакой ответственности за любой ущерб, вызванный работами, выполняемыми сторонними организациями.

3.1. Правила транспортировки морозильника

1. Перед транспортировкой следует вынуть из морозильника все продукты и вымыть его.
2. Перед упаковкой следует надежно закрепить все полки, оборудование, контейнеры для овощей и фруктов и т.п. при помощи клейкой ленты, чтобы предохранить их от тряски.
3. Морозильник следует обвязать лентами из плотного материала и прочными веревками. При транспортировке следует придерживаться правил, напечатанных на упаковке.

Не забывайте о том, что...

Вторичное использование материалов очень важно для сохранения природы и наших национальных богатств. Если вы решите сдать упаковочные материалы на переработку, обратитесь за подробной информацией в организации по охране окружающей среды или в местные органы власти.

3.2. Подготовка к эксплуатации

Перед началом эксплуатации морозильника выполните следующие действия.

1. Убедитесь, что внутри морозильника сухо, и воздух может свободно циркулировать позади морозильника.
2. Необходимо установить пластиковый упор, как показано на рисунке. Пластиковый упор обеспечит необходимое расстояние между морозильником и стеной для надлежащей циркуляции воздуха. (Изображение на рисунке предназначено только для иллюстрации и не совпадает полностью с вашим изделием.)
3. Выполните чистку морозильника в соответствии с рекомендациями, приведенными в разделе "Обслуживание и чистка".

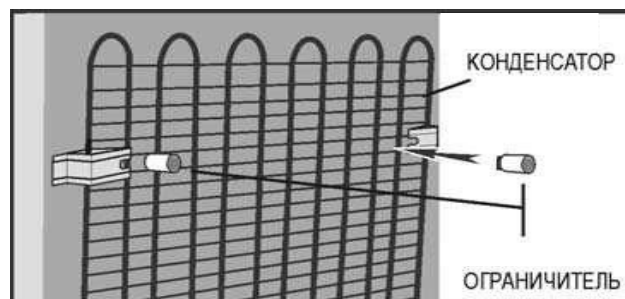

4. Подключите морозильник к электрической сети.
5. При запуске компрессора будет слышен шум. Жидкость и газы, находящиеся внутри герметичной системы охлаждения, также могут создавать шум, независимо от того, работает компрессор или нет, что является вполне нормальным явлением.

6. Передние кромки морозильника могут казаться теплыми на ощупь. Это нормально. Эти области подогреваются, чтобы предупредить конденсацию.

Регулировка ножек

Если устройство находится в неуравновешенном положении, необходимо отрегулировать передние регулируемые ножки путем вращения их вправо или влево.

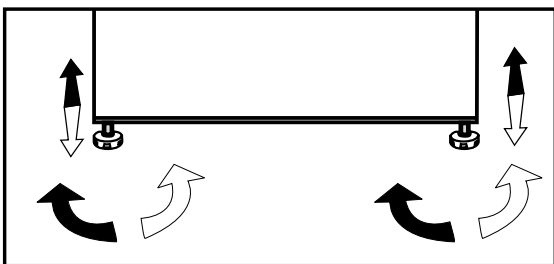

Подключение к электросети

Подсоедините морозильник к заземленной розетке с предохранителем соответствующего номинала.



- Важное замечание
- Подключение следует выполнять в соответствии с местными нормами и правилами.
- Место подключения шнура питания к розетке должно быть легкодоступным.
- Напряжение в сети должно соответствовать данным, указанным в характеристиках морозильника.
- Запрещается использовать при установке удлинители и многоместные розетки.
- Морозильник подключается к электрической сети при помощи двухполюсной розетки с заземляющим контактом

Перед подключением к электросети убедиться что:

- напряжение сети соответствует данным указанным на лейбле, который находится с внутренней стороны морозильного отделения а именно 220-240В/ 50 Гц;
- заземляющий контакт электрической розетки непосредственно соединен с заземляющим проводом питающего кабеля электрической сети (соединительный провод должен быть рассчитан на ток не менее 10А);
- розетка и вилка (выполненная по евростандарту) должны быть одного стандарта; если вилка не подходит к розетке, розетку следует заменить на соответствующую вилке питающего шнура (работы должен выполнять квалифицированный электрик).
- Морозильник подключенный к двухпроводной электросети, рекомендуется использовать с устройством защитного отключения (УЗО), имеющим следующие значения параметров: диапазон номинальных напряжений – от 220 до 240 В/ 50 Гц.
- После установки подождите примерно четыре часа перед тем, как подключить морозильник к электросети – это необходимо для правильной работы морозильника.

Перед началом эксплуатации удалите транспортные распорки между компрессором и задней стенкой ниши, а также другие распорки, и клеящие ленты, удерживающие подвижные части прибора от смещения.

Перед началом эксплуатации в морозильнике необходимо вымыть внутренние поверхности морозильника раствором пищевой соды.

	ПРЕДУПРЕЖДЕНИЕ: Замену поврежденного шнура питания должен выполнять квалифицированный электрик.
	ПРЕДУПРЕЖДЕНИЕ: Запрещается пользоваться неисправным электроприбором! Это может привести к поражению электрическим током.

3.3. Утилизация упаковки

Упаковочные материалы могут быть опасны для детей. Храните упаковочные материалы в недоступном для детей месте или выбросьте их, рассортировав в соответствии с правилами утилизации отходов. Не выбрасывайте их вместе с обычными бытовыми отходами. Упаковка морозильника изготовлена из материалов, подлежащих вторичной переработке.

3.4. Утилизация старого морозильника

Утилизация старого прибора должна выполняться экологически безопасным способом.

- Сведения об утилизации прибора можно получить у официального дилера или в пункте сбора отходов по месту жительства.

Перед утилизацией морозильника

следует отрезать шнур питания и сломать замки на дверцах (при наличии), чтобы предотвратить опасные ситуации для детей.

3.5. Размещение и установка

	Если дверь помещения, в котором будет установлен морозильник, недостаточно широка, можно снять дверцы морозильника и внести его в дверь боком. Для того чтобы снять дверцы, обратитесь в фирменный сервисный центр
---	--

Устанавливайте морозильник в удобном для использования месте.

Морозильник следует устанавливать в местах, защищенных от прямых солнечных лучей, вдали от источников тепла и повышенной влажности.

Для более эффективной работы необходимо обеспечить хорошую вентиляцию вокруг морозильника. Если морозильник устанавливается в нише, минимальное расстояние до потолка и стен должно быть не менее 5 см. При установке на ковровое покрытие следует приподнять морозильник на 2.5 см от пола.

Морозильник следует устанавливать на ровную поверхность, иначе может возникать вибрация.

- Морозильник следует устанавливать в местах, куда не попадает прямой солнечный свет, на расстоянии не менее 30 см от источников тепла, таких как варочные панели, плиты, батареи центрального отопления и печи, и на расстоянии не менее 5 см от электрических плит.
- Температура воздуха в помещении, где устанавливается морозильник, должна быть не менее -15°C . Использовать морозильник при более низкой температуре не рекомендуется в связи с его низкой эффективностью в таких условиях.
- Содержите внутреннее пространство морозильника в чистоте.
- Если два морозильника устанавливаются рядом, то между ними должно быть расстояние не менее 2 см.
- При первом включении морозильника в течение первых шести часов работы обязательно соблюдайте следующие правила.
- Не открывайте дверцу слишком часто.
- Не загружайте в морозильник продукты.
- Не отключайте морозильник от электрической сети. Если произошло отключение электроэнергии не по вашей вине, см. указания в разделе «Рекомендации по устранению неполадок».
- Корзины/ящики, включенные в морозильную камеру, должны всегда использоваться для целей энергосбережения и оптимизации условий хранения.
- Соприкосновение продуктов с температурным датчиком в морозильной камере может привести к повышению потребляемой энергии прибора. Таким образом, любое соприкосновение с датчиком (-ами) должно исключаться.
- Фирменную упаковку и пленку следует сохранить на случай последующей транспортировки прибора.
- В некоторых моделях панель управления автоматически отключается через 5 минут после закрывания дверцы. Она включается снова при открывании дверцы или нажатии любой кнопки.
- Конденсация влаги на полках дверцы/корпуса и стеклянных контейнерах является нормальным явлением и возникает благодаря изменению температуры при открытии/закрытии дверцы во время работы изделия.

5.1. Панель индикаторов

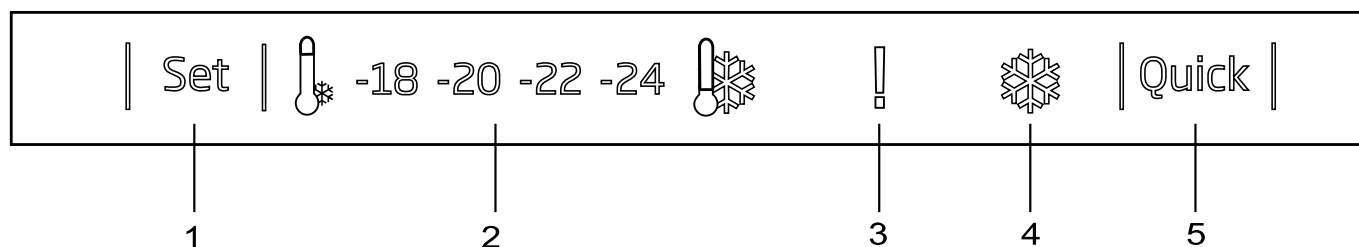

1. Кнопка установки температуры:

Эта кнопка позволяет изменить настройку температуры в морозильной камере.

Последовательно нажимая эту кнопку, можно установить температуру равную -18, -20, -22 или -24°C.

2. Индикатор настройки температуры:

Показывает заданную температуру в морозильной камере.

3. Индикатор высокой температуры/предупреждение:

Загорается при повышенной температуре в морозильной камере или при предупреждении об ошибке.

4. Индикатор быстрого замораживания:

Загорается, когда включена функция быстрого замораживания.

5. Кнопка функции быстрого замораживания:

Индикатор функции быстрого замораживания загорается, когда эта функция активна. Для отмены данной функции снова нажмите кнопку быстрого замораживания. Индикатор функции быстрого замораживания погаснет и будут восстановлены обычные функции.

Функция быстрого замораживания будет отключена через 3-4 часа, если вы не отключите ее вручную. Чтобы заморозить значительное количество продуктов, нажмите кнопку быстрого замораживания до того, как положите продукты в камеру морозильника.



Иллюстрации в данной инструкции являются схематичными и могут не соответствовать вашей модели. Некоторые компоненты, которые не входят в состав приобретенного вами изделия, используются в других моделях.

5.2. Замораживание свежих продуктов

- Для сохранения качества продуктов питания, размещенных в морозильной камере, их необходимо замораживать как можно быстрее; используйте для этого быстрая заморозка.
- Замораживание продуктов питания в свежем состоянии продлит срок их хранения в морозильной камере.
- Упакуйте продукты питания в герметичные упаковки и плотно их закройте.
- Прежде чем положить продукты питания в морозильную камеру, убедитесь, что они упакованы. Вместо традиционной упаковочной бумаги используйте морозильные емкости, фольгу и влагозащищенную бумагу, полиэтиленовые пакеты или аналогичные упаковочные материалы.
- Обозначьте каждый продовольственный пакет, написав перед замораживанием дату на упаковке. Это позволит Вам определять свежесть содержимого каждой упаковки всякий раз, когда Вы будете открывать морозильную камеру. Храните ближе те продукты, которые были заморожены раньше, чтобы использовать их в первую очередь.
- Замороженные продукты питания необходимо использовать сразу после размораживания. Не замораживайте их повторно.
- Не размораживайте большое количество пищи за один раз.

Установка температуры морозильной камеры	Описания
-18°C	Это рекомендуемые настройки, установленные по умолчанию.
-20, -22 или -24°C	Эти настройки рекомендуются при температуре окружающей среды выше 30°C.
Быстрая заморозка	Используйте данные настройки, чтобы заморозить продукты питания в течение короткого времени; когда процесс будет завершен, устройство перестроится на предыдущие настройки.
-18°C или ниже	Используйте данные настройки, если Вы считаете, что в морозильной камере не достаточно холодно из-за температуры окружающей среды или по причине частого открывания двери.

5.3. Рекомендации для хранения замороженных продуктов

Температура отсека должна быть установлена как минимум на -18°C .

1. Поместите продукты питания в морозильную камеру как можно быстрее, чтобы избежать размораживания.
2. Перед замораживанием проверьте срок годности на упаковке, чтобы убедиться, что он не истек.
3. Убедитесь, что упаковка продуктов не повреждена.

5.4. Детальное описание глубокой заморозки

В соответствии со стандартами МЭК 62552, морозильная камера должна иметь способность замораживать 4,5 кг продуктов питания на каждые 100 литров объема при температуре -8°C или при более низких температурах в течение 24 часов. Продовольственные товары можно хранить в течение длительных периодов времени исключительно при температуре в -18°C и ниже. Вы можете хранить продукты свежими в течение нескольких месяцев (в низкотемпературной морозильной камере при температуре не выше -18°C). Еще не замороженные пищевые продукты не должны прикасаться к уже замороженным продуктам внутри, чтобы избежать частичного размораживания. Чтобы продлить срок хранения в замороженном состоянии, отварите овощи и отфильтруйте воду. После фильтрации заверните пищу в

воздухонепроницаемую упаковку и поместите в морозильную камеру. Не следует замораживать бананы, помидоры, салат-латук, сельдерей, отварные яйца, картошку и подобные пищевые продукты. Замораживание этих пищевых продуктов только сократит их пищевую ценность и качество, а также может привести к порче, что затем нанесет вред здоровью.

5.5. Размещение продуктов

Полки морозильной камеры	Различные замороженные товары, включая мясо, рыбу, мороженое, овощи и т.п.
Полки морозильной камеры	Пищевые продукты в кастрюлях, накрытых крышками тарелках и упаковках с крышками, яйца (в упаковке с крышкой)

5.6. Сигнал открытой двери (в зависимости от модели)

Когда дверь изделия открыта в течение 1 минуты, запускается звуковой сигнал. Чтобы отключить звуковой сигнал, закройте дверь или нажмите на любую кнопку на дисплее (если он имеется).

5.7. Размораживание морозильной камеры

Размораживайте камеру два раза в год или тогда, когда накопится слой инея толщиной до 7 мм.

Чтобы начать размораживание, выключите морозильник из сети, вытащив штепсель из электрической розетки. Все продукты следует завернуть в несколько слоёв бумаги и сложить в прохладном месте (например холодильнике или кладовке). Для того, чтобы ускорить размораживание, Вы можете осторожно поставить в морозильную камеру ёмкость с тёплой водой.

Не пользуйтесь острыми или режущими предметами вроде ножей или вилок для того, чтобы удалить иней.

Никогда не пользуйтесь феном, электрическим нагревателем или каким либо другим аналогичным электрическим прибором для размораживания. Вы можете повредить пластиковые стенки внутри морозильной камеры. Удаляйте губкой или тряпкой талую воду, собирающуюся на дне морозильной камеры. После окончательного размораживания насухо вытрите внутреннюю поверхность морозильной камеры. Вставьте аксессуар на место. Вставьте штепсель в розетку и включите морозильник.

Периодическая очистка устройства продлевает срок его службы.



ПРЕДУПРЕЖДЕНИЕ: Перед началом очистки отключите морозильник от электросети.

- Не используйте при очистке острые, абразивные средства, мыло, материалы для уборки в доме, чистящие средства, газ, бензин, лаковые и подобные вещества.
- Растворите в воде чайную ложку карбоната. Смочите в воде и отожмите тряпку. Вытрите устройство этой тряпкой, а затем тщательно высушите.
- Будьте осторожны, не заденьте крышку лампы и другие электрические части.
- Дверцу очищайте влажной тканью. Чтобы снять полки на дверце и передвигные полки, извлеките все продукты. Чтобы снять полки на дверце, приподнимите их. Очистите и высушите полки, затем прикрепите их обратно, задвинув сверху.
- Не используйте хлорированную воду или чистящие средства на внешней поверхности и хромированных частях устройства. Хлор вызовет ржавчину на таких металлических поверхностях.

6.1. Предотвращение неприятных запахов

Устройство не содержит материалов с запахом. Тем не менее, хранение пищевых продуктов в не предназначенных для них отделениях, а также ненадлежащая очистка поверхностей могут вызвать неприятные запахи.

Чтобы этого не случилось, очищайте внутреннюю поверхность сатурированной водой каждые 15 дней.

- Храните пищу в закрытых упаковках. Из незакрытых пищевых продуктов могут выделяться микроорганизмы, вызывающие неприятные запахи.
- Не храните в морозильнике испорченные или продукты с истекшим сроком хранения.
- Не используйте острые и абразивные инструменты или мыло, бытовые чистящие средства, синтетические моющие средства, бензин, бензол, воск и т.д., иначе маркировка на пластиковых деталях исчезнет, и будет иметь место деформация. Используйте для очистки и вытирания насухо теплую воду и мягкую ткань.
- Для предотвращения неприятного запаха рекомендуем приобрести в авторизованном сервисном центре специальный фильтр для нейтрализации запахов в морозильнике.

6.2. Защита пластиковых поверхностей

Если в вашем морозильнике на стеклянных полках имеются пластмассовые планки, то при попадании различных масел на их поверхность необходимо незамедлительно принять действия по промывке и очистке их от масла. Для этого необходимо убрать все продукты с полки, вынуть ее из морозильника, снять пластмассовые планки со стекла и промыть все детали теплой водой с разведенной чайной содой.

Предупреждаем, что масла агрессивно действуют на состав пластмассовых деталей и приводят к растрескиванию.



Попадание масел на пластиковую поверхность может повредить ее, поэтому следует незамедлительно очистить поверхность теплой водой.

Прежде чем обращаться в сервисный центр, ознакомьтесь с данным разделом. Это поможет вам сэкономить ваше время и деньги. В этом списке описаны наиболее частые жалобы, не относящиеся к браку производства или материалов. Некоторые упомянутые ниже функции могут быть не применимы к вашей модели.

Морозильник не работает.

- Вилка недостаточно прочно зафиксирована в розетке. >>> *Воткните ее так, чтобы она полностью вошла в розетку.*
- Перегорел предохранитель, соединяющийся с питающей продукт розеткой или основной предохранитель. >>> *Проверьте предохранители.*

Образование конденсата на боковой стенке морозильной камеры (MULTI ZONE, COOL, CONTROL и FLEXI ZONE).

- Дверца открывается слишком часто >>> *Старайтесь не открывать дверцу устройства слишком часто.*
- Слишком влажно. >>> *Не устанавливайте устройство в среде с высокой влажностью.*
- Пищевые продукты, содержащие жидкости, хранятся в незакрытых упаковках. >>> *Храните содержащие жидкости продукты в закрытых упаковках.*
- Дверца устройства оставлена открытой. >>> *Не оставляйте дверцу устройства открытой надолго.*
- Термостат установлен на слишком низкую температуру. >>> *Установите термостат на надлежащую температуру.*

Не работает компрессор.

- В случае внезапного отключения электропитания или вытаскивания, а затем включения вилки обратно в розетку давление газа в морозильной системе устройства разбалансируется, это вызывает включение теплового предохранителя компрессора. Устройство перезапустится примерно через 6 минут. Если устройство не перезапустилось по истечении этого времени, обратитесь в сервисную службу.
- Вилка устройства не включена в розетку. >>> *Убедитесь, что шнур электропитания включен в розетку.*
- Неверная установка температуры. >>> *Выберите подходящие настройки температуры.*
- Отключено электропитание. >>> *Устройство заработает в стандартном режиме, как только будет возобновлено электропитание.*

Звук работающего морозильника в ходе работы становится громче.

- Рабочие характеристики устройства могут меняться в зависимости от изменений температуры окружающей среды. Это нормально и не является поломкой.

Компрессор морозильника включается слишком часто или работает слишком долго.

- Новый морозильник может быть больше предыдущего. Компрессоры в больших морозильниках работают дольше.
- Комнатная температура может быть высокой. >>> *При более высокой температуре окружающего воздуха компрессор морозильника обычно включается на более длительные промежутки времени.*
- Морозильник недавно подключен или внутрь помещен новый пищевой продукт. >>> *Когда морозильник недавно подключен или внутрь помещен новый продукт, для достижения установленной температуры требуется больше времени. Это нормально.*
- Возможно, в морозильник недавно поместили большое количество горячей пищи. >>> *Не помещайте в морозильник горячую пищу.*
- Дверцы открывались часто или оставались открытыми длительные периоды времени. >>> *Попадание внутрь теплого воздуха приведет к тому, что компрессор морозильника включается на более длительные промежутки времени. Не открывайте дверцы слишком часто.*
- Дверца морозильной камеры может быть неплотно закрыта. >>> *Убедитесь, что дверцы плотно закрыты.*
- Устройство может быть установлено на слишком низкую температуру. >>> *Установите морозильник на более высокий показатель и дождитесь когда он достигнет исправленной температуры.*
- Шайба дверцы морозильной камеры может быть загрязнена, изношена, сломана или не установлена должным образом. >>> *Очистите или замените шайбу. Поврежденная/ порванная шайба может привести к тому, что компрессор будет работать более продолжительное время, чтобы сохранить текущую температуру.*

Температура морозильной камеры очень низкая.

- Температура морозильной камеры установлена на очень низкий уровень. >>> *Установите температуру морозильной камеры на более высокий уровень и проверьте заново.*

Слишком высокая температура в морозильной камере.

- Температура морозильной камеры установлена на очень высокий уровень. >>> *Измените температуру в морозильной камере и дождитесь, когда в соответствующей камере будет достигнута новая температура.*
- Дверца открывалась часто или оставалась открытой длительный период времени. >>> *Не открывайте дверцу слишком часто.*
- Дверца закрыта неплотно. >>> *Закройте дверцу плотно.*
- Морозильник недавно подключен или внутрь помещен новый пищевой продукт. >>> *Это нормально. Когда устройство недавно подключено или внутрь помещен новый продукт, для достижения установленной температуры требуется больше времени.*
- Возможно, в морозильник недавно поместили большое количество горячей пищи. >>> *Не помещайте в устройство горячую пищу.*

Тряска или шум.

- Поверхность пола неровная или неустойчивая. >>> *Если устройство трясется при медленном перемещении, отрегулируйте стойки для выравнивания устройства. Также проверьте, достаточно ли устойчива поверхность для размещения на ней устройства.*
- Размещение любых предметов на морозильнике может вызвать шум. >>> *Уберите любые предметы с устройства.*

Поиск и устранение неисправностей

Морозильник издает звуки текущей воды, распыления и т.п.

- Принципы работы устройства включают в себя потоки жидкости и газа. >>> *Это нормально и не является поломкой.*

На внутренних стенках морозильника образовывается конденсат.

- Жаркая или влажная погода провоцирует обледенение и конденсацию. Это нормально и не является поломкой.
- Дверца открывалась часто или оставалась открытой на длительный период времени. >>> *Не открывайте дверцу слишком часто; если открыли, закройте.*
- Дверца закрыта неплотно. >>> *Закройте дверцу плотно.*

На внешней стороне устройства или между дверцами образовывается конденсат.

- Погода окружающей среды может быть влажной, это вполне нормально при влажной погоде. >>> *Конденсат исчезнет, когда снизится влажность.*

Внутри плохо пахнет.

- Устройство не очищается регулярно. >>> *Регулярно очищайте внутри устройства губкой, теплой или газированной водой.*
- Некоторые виды материалов, из которых состоят контейнеры и упаковки, могут давать запах. >>> *Используйте контейнеры и упаковки из не пахнущих материалов.*
- Продукты были помещены в незакрывающиеся контейнеры. >>> *Храните продукты в закрытых контейнерах. Из незакрытых пищевых продуктов могут выделяться микроорганизмы, вызывающие неприятные запахи.*
- Убирайте испорченные или продукты с истекшим сроком хранения из морозильника.

Дверца не закрывается.

- Упаковки с продуктами могут мешать закрытию дверцы. >>> *Переместите предметы, блокирующие дверцу.*
- Устройство не стоит на поверхности строго вертикально. Отрегулируйте ножки для балансировки морозильника.
- Поверхность пола неровная или неустойчивая. >>> *Проверьте, достаточно ли ровна и устойчива поверхность для размещения на ней морозильника.*



ПРЕДУПРЕЖДЕНИЕ: Если после следования инструкциям этого раздела проблема не решена, обратитесь по телефону горячей линии ООО БЕКО 8-800-200-23-56.

Не пытайтесь починить устройство самостоятельно.

Изготовитель оставляет за собой право на внесение изменений в конструкцию, дизайн и комплектацию электроприбора.

Специальные условия реализации не установлены.

Продукт изготовлен по ТУ 5156-003-58880098-2016 в соответствии с ТР ТС 004 "О безопасности низковольтного оборудования", ТР ТС 020 "Электромагнитная совместимость технических средств".

Система менеджмента качества, экологии и энергетики соответствует требованиям стандартов ISO 9001, ISO 14001, ISO 50001.



Продукция сертифицирована. Информация о сертификации по тел. 8-800-200-23-56 (звонок бесплатный на территории России). Произведено ООО „БЕКО“, Россия, Владимирская область, Киржачский район, муниципальное образование, сельское поселение Першинское, деревня Федоровское, улица Сельская, дом 49.

Дата производства включена в серийный номер продукта, указанный на этикетке, расположенной на продукте, а именно: первые две цифры серийного номера обозначают год производства, а последние две - месяц. Например, „10-100001-05“ обозначает, что продукт произведён в мае 2010 года.

Изготовитель оставляет за собой право на внесение изменений в конструкцию, дизайн и комплектацию электроприбора.

Модели	RFSK266T01W	RFSK266T01S
Напряжение	230	230
Климатический класс	SN-ST	SN-ST
Охладительная система	Static	Static
Общий объём	266	266
Полезный объём в морозильном отделении	240	240
Производительность морозильной камеры (кг/сут)	16	16
Энергетический класс	A	A
Мощность (ват)	140	140
Потребления количества энергии в год	341	341
Допустимый перерыв в подаче электроэнергии (час)	22	22
Шум	40	40
Степень защиты/класс	IP42/1	IP42/1
Высота с упаковкой/без упаковки	179,4/171,4	179,4/171,4
Глубина с упаковкой/без упаковки	68/60	68/60
Ширина с упаковкой/без упаковки	65,2/59,5	65,2/59,5
Ящик для фруктов	-	-
Количество полок	-	-
Количество полок на двери	нет	нет
Полка для вина	нет	нет
Количество ящиков в морозильном отделении	4	4
Полки	нет	нет
Количество щитков	3	3
Лоток для льда	да	да
Поддон для мелких ягод	да	да
Зона свежести	нет	нет
Дисплей внутри морозильника	да	да

Благодарим Вас за выбор изделия торговой марки “Беко”.

Настоящие условия гарантии действительны на территории России, **если иные условия не установлены действующим законодательством.**

1. Изготовитель устанавливает на изделие гарантийный срок 2 (два) года со дня передачи Потребителю. Срок службы бытовой техники “БЕКО” при соблюдении правил эксплуатации и применения её в бытовых целях составляет 10 (десять) лет.
2. Гарантия распространяется на изделия, используемые только для личных, семейных, домашних нужд, а также нужд, не связанных с осуществлением предпринимательской деятельности.
3. Проследите, чтобы гарантийный документ был правильно заполнен, не имел исправлений и в нём были указаны: дата продажи, штамп торговой организации и подпись продавца, модель и серийный номер изделия, дата установки, название и штамп фирмы-установщика.
4. Сохраняйте гарантийный документ, чек на проданное изделие и квитанцию на услуги по его установке (доставке), доработке водяных и электрических внутриквартирных коммуникаций, а также любые другие документы, относящиеся гарантийному или техническому обслуживанию изделия.
5. Гарантийный срок на запчасти, заменённые в течении гарантийного срока, составляет 6 (шесть) месяцев.
6. Прежде чем вызвать специалиста сервисного центра “БЕКО” , внимательно прочитайте инструкцию по эксплуатации изделия. При обнаружении не гарантийного случая, сервисным центром “БЕКО” остаётся право требовать от Потребителя оплаты ложного вызова.
7. Любые претензии по качеству изделия рассматриваются только после предварительной проверки качества изделия представителем сервисного центра “БЕКО” .
8. Изготовитель не несёт какой-либо ответственности за любой возможный ущерб нанесённый потребителю, в случае не соблюдения последним требованиям Изготовителя, указанных в данном гарантийном документе и инструкции по эксплуатации.

Установка и подключение

1. Производитель рекомендует Вам доверить установку и подключение изделия “БЕКО” специалистам сервисного центра “БЕКО” . Вы можете также обращаться в любую другую организацию, имеющую сертификат на оказание подобных услуг.
2. Оплата работ по установке и подключению изделия происходит по прейскуранту сервисного центра.
3. В случае нарушения требований Изготовителя по установке и подключению, ответственность за причинённый ущерб несёт лицо, проводившее эту работу.

ВНИМАНИЕ !

Изделие имеющие трёх-контактную вилку шнура питания, обязательно должно быть заземлено!

Гарантия не распространяется на изделия, недостатки в которых возникли вследствие:

1. Не соблюдения требований Изготовителя, указанных в гарантийном документе;
2. Не соблюдения Потребителем правил установки, подключения, эксплуатации, хранения или транспортировки изделия, указанных в инструкции по эксплуатации;
3. Ремонта не уполномоченными на то лицами, если такой ремонт повлечёт за собой отказ изделия;
4. Разборки изделия, изменение конструкции и других вмешательств, непредусмотренных инструкцией по эксплуатации;
5. Неисправностей и повреждений, вызванных экстремальными условиями и действием непреодолимой силы (пожар, стихийные бедствия и т. д.)
6. Повреждений техники или нарушений её нормальной работы, вызванных животными или насекомыми;
7. Повреждений техники или нарушений её нормальной работы, вызванных сверхнормативными отклонениями параметров сети электро-, газо-, или водоснабжения от номинальных значений;
8. Использования изделия для предпринимательской деятельности и/или в непредусмотренных целях;
9. Механических повреждениях изделия Потребителем (царапины, трещины, сколы и т. п.)
10. Потери товарного вида вследствие воздействия на изделие химических веществ;
11. Термических и других подобных повреждениях, которые возникли в процессе эксплуатации.

Изготовитель не принимает претензии в следующих случаях:

1. Не соблюдения правил установки;
2. Отсутствия оригинального гарантийного талона и/или фискального документа, подтверждающего факт и дату покупки;
3. Отсутствия шильдика изделия;
4. Внесения любых исправлений (изменений) в текст гарантийного документа.

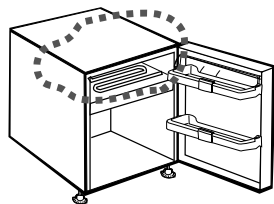
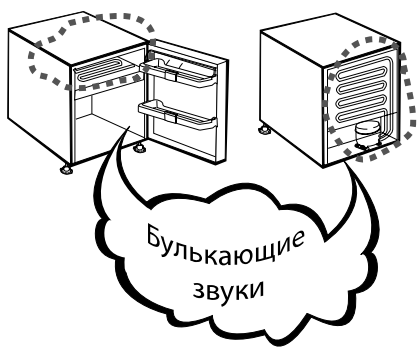

Треск

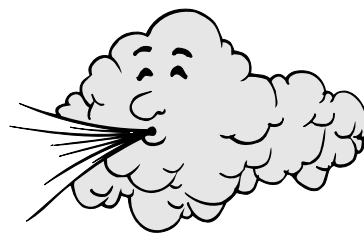
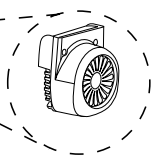
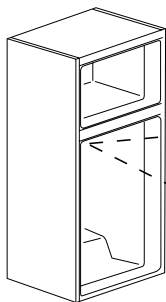

Нормальные звуки

✘

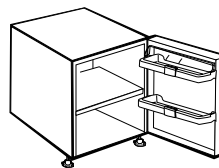
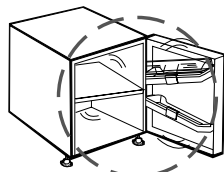
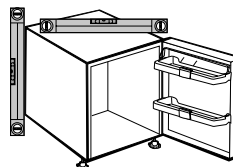
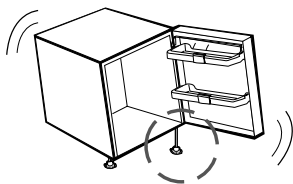
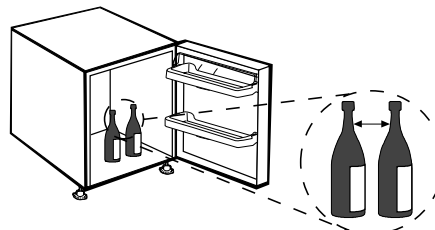
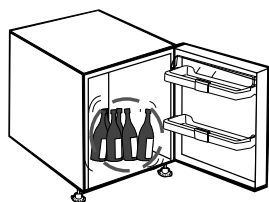

✔

КАРТА ИЗДЕЛИЯ

Поставщик	Beiko	Beiko
Наименование модели	RFSK266T01W	RFSK266T01S
Категория	8	8
Класс энергетической эффективности	A	A
Премия EcoLabel EC	нет	нет
Годовое потребление электроэнергии (кВт/ч в год)*	341	341
Полезный объем холодильной камеры (л)	-	-
Объем "зоны свежести" (л)	-	-
⊛ ⊛ ⊛)⊛ Полезный объем (л)	240	240
⊛ ⊛) Полезный объем (л)	-	-
⊛) Полезный объем (л)	-	-
Отделение, не маркировано звездочкой (0°C). Полезный объем (л)	-	-
Отделение для хранения свежих продуктов с автоматической разморозкой (Frost Free)	-	-
Отделение для охлаждения с автоматической разморозкой (Frost Free)	-	-
Отделение для хранения вин с автоматической разморозкой** (Frost Free)	-	-
Отделение с автоматической разморозкой ⊛ ⊛ ⊛)⊛	-	-
Отделение с автоматической разморозкой ⊛ ⊛)	-	-
Отделение для хранения с автоматической разморозкой (Frost Free)	-	-
Другое отделение с автоматической разморозкой (Frost Free)	-	-
Время сохранения температуры без электричества (ч)	22	22
Мощность замораживания (кг/24ч)	16	16
Климатический класс***	SN-ST	SN-ST
Уровень шума (дБ(A))	40	40
Встроенный	-	-
Примечание	-	-

* Потребление электроэнергии «XYZ» кВт/год, на основании результатов стандартных испытаний в течение 24 часов. Фактическое потребление электроэнергии зависит от способа использования изделия и места его расположения.

** Самая низкая температура в отделении для хранения вин, которую может установить потребитель, составляет 5°C.

*** В соответствии с указанным климатическим классом данное изделие предназначено для использования в следующих диапазонах температуры окружающей среды:

Климатический класс SN: + 10°C и + 32°C

Климатический класс N: + 16°C и + 32°C

Климатический класс ST: + 16°C и + 38°C

Климатический класс T: + 16°C и + 43°C

+: Да

-: Нет

Нет: Не применимо

Подготовлено и изложено согласно регламенту ЕС по энергетической маркировке бытовых холодильных приборов No 1060/2010.

Действует только на территории РФ / Valid for Russian Federation only

beiko

ГАРАНТИЯ 2 ГОДА

Адрес: 109147, Россия, Москва, ул. Таганская, д.17-23

<http://www.beiko.ru>

Телефон горячей линии **8-800-200-23-56** (Звонок бесплатный на всей территории России)

Гарантийный талон серия **RUS** №

Модель Серийный номер

Дата продажи

Компания

Подпись продавца

ПЕЧАТЬ

Дата установки

Компания

Подпись мастера

ПЕЧАТЬ

Покупатель Телефон

Фамилия, Имя, Отчество

Изделие получено в полной комплектации,
проверялось в присутствии покупателя.

Покупатель с условиями гарантии ознакомлен.

Подпись Покупателя



Отрывные купоны гарантийного талона являются средством отчетности о выполнении сервисным центром гарантийных работ. Купон изымается из гарантийного талона после удовлетворения Ваших претензий.

beiko

серия **RUS** №

Дата продажи

ПЕЧАТЬ
МАГАЗИНА

3

ГАРАНТИЯ 2 ГОДА

www.beiko.ru

beiko

серия **RUS** №

Дата продажи

ПЕЧАТЬ
МАГАЗИНА

2

ГАРАНТИЯ 2 ГОДА

Место для наклейки кода изделия

beiko

серия **RUS** №

Дата продажи

ПЕЧАТЬ
МАГАЗИНА

1

ГАРАНТИЯ 2 ГОДА