

(EN) Notice:

We recommend customer to check compatibility of the child restraint with the intended vehicle prior to fitting.

Please refer to the fit checker app (<http://cosat.to/fitchecker>) or the compatibility list on the website (<http://cosat.to/allinallrotatevl>).

In rearward facing mode, never use this Child Restraint System in seating positions where an active frontal airbag is installed. If in doubt, consult either the child restraint manufacturer or retailer.

ISOFIX mode (Group 0/1):

This is an ISOFIX CHILD RESTRAINT SYSTEM. It is approved to Regulation No. 44, 04 series of amendments for general use in vehicles fitted with ISOFIX anchorages systems.

This Child Restraint system is classified for "Semi-universal" use. It will fit vehicles with positions approved as ISOFIX positions (as detailed in the vehicle handbook), depending on the category of the child restraint system and of the fixture.

The mass group and the ISOFIX size class for which this device is intended is:

Forward facing: Group 1 (9 - 18kg), ISOFIX size class: B1

Rearward facing: Group 0/1 (0 - 18 kg), ISOFIX size class: E, D

Belted only modes (Group 2/3):

This is a "Universal" child restraint. It is approved to Regulation No.44, 04 series of amendments, for general use in vehicles and it will fit most, but not all, car seats. A correct fit is likely if the vehicle manufacturer has declared in the vehicle handbook that the vehicle is capable of accepting a "Universal" child restraint for this age group. This child restraint has been classified as "Universal" under more stringent conditions than those which applied to earlier designs which do not carry this notice.

Only suitable for use in the listed vehicles fitted with lap/3 point/static/with retractor safety-belts, approved to ECE Regulation No.16 or other equivalent standards.

Belted with support leg (Group 0+/1) ISOFIT mode (Group 2/3):

This Child Restraint system is classified for "Semi-universal" use.

## Right by your Side

**Landline:** Go freephone fabulous on 0800 014 9252\*

**Mobile:** Ring 0333 323 1729

**International:** +44 120 486 1007

**Email:** [cuddle@cosatto.com](mailto:cuddle@cosatto.com)

**Letter:** Cosatto Limited, Bentinck Mill, Bentinck Street,  
Farnworth, Bolton, Lancs, BL4 7EP, England.

\*calls from BT landlines are free but calls from mobiles  
and other networks may vary.

All the design and trademarks contained herein are the  
property of Cosatto Limited. No part of this document may  
be reproduced without the permission of Cosatto Limited.

[www.cosatto.com](http://www.cosatto.com)

R44/04  
Group 0/0+ / 1 / 2 / 3  
0 - 36 kg

**COSATTO®**  
baby stuff with personality®

# the ABCs

**all in all Rotate**  
Group 0/0+ / 1 / 2 / 3 Car Seat

EN

FR

DE

IT

**TM**.by  
ONLINE STORE

<https://tm.by>  
Интернет-магазин



<https://tm.by>

Интернет-магазин



## **(EN) Instruction**

**1 - 37**

(FR) Instruction,  
(DE) Gebrauchsanleitung,  
(IT) Istruzioni

## **(EN) Part list diagram**

**38**

(FR) Schéma de nomenclature,  
(DE) Teilelisteabbildung,  
(IT) Diagramma della lista delle parti

## **(EN) Spare part list diagram**

**39**

(FR) Schéma de pièces détachées, (DE) Ersatzteillisteabbildung,  
(IT) Diagramma della lista delle parti di ricambio

## **(EN) Instruction diagram**

**40 - 56**

(FR) Schéma d'instructions,  
(DE) Anleitungsdiagramm,  
(IT) Diagramma di istruzioni

# Important: Keep these instructions for future reference.

## Important safety Information.

### User Guide:

The instruction manual should be kept safely with child car seat for its life period: There is a compartment located at the back of the child car seat for storage of the instruction manual.

It is recommended to check that the child restraint is compatible with the intended vehicle at the time of purchase.

Please refer to the vehicle list at the back of the instruction manual, Cosatto fit checker app (<http://cosat.to/fitchecker>) or the vehicle fitting list section on the website (<http://cosat.to/allinallrotatevl>).

### General:

- This child car seat has been approved for mass group 0, 0+, 1, 2 & 3 which is suitable for transportation in cars of children from birth up to 36 kg (approximately 12 years old).
- When use as a rearward facing child car seat, it is suitable for transportation in cars of children from birth up to maximum weight of 18 kg (approximately 4 years old).
- When use as a forward facing child car seat, it is suitable for transportation in cars of children from 9 kg (approximately 9 months old) up to maximum weight of 36 kg (approximately 12 years old).
- **IMPORTANT:** Do not use forward facing before the child's weight exceeds 9 kg.
- **WARNING:** Never use this child car seat with its side facing the vehicle seat.
- **WARNING:** Never use this child car seat on passenger seat fitted with active airbag.
- **WARNING:** Any rigid items and plastic parts of the child car seat must be so located and installed that they are not liable, during everyday use of the vehicle, to become trapped by a movable seat or in a door of vehicle.
- **WARNING:** If any load bearing points other than those described in the instructions are used, this can significantly reduce the protection factor of the child car seat.
- **WARNING:** Always secure your child with the safety harness when using this child car seat.
- **WARNING:** Never leave your child unattended.
- Do not place anything such as a towel or cushion under the child car seat. This could affect the performance of the child car seat in an accident.
- If the vehicle seat backrest has a recline function, place the vehicle seat in the most upright position when using the child car seat.
- Any vehicle seat belt holding the child car seat to the vehicle should be tight, and that

- belt should not be twisted.
- Always make sure that the child car seat harness and vehicle seat belt are correctly tensioned to ensure maximum protection for your child.
- Prevent harness/ vehicle seat belt from getting trapped between car doors or rubbing against sharp parts of the seat or body.
- If the harness/vehicle seat belts becomes cut or frayed, replace it before travelling.
- Never use any replacement parts other than those approved by Cosatto.
- In group 2 & 3 modes, the lap vehicle seat belt must be worn in such a way as to properly secure the pelvis of the child.
- **WARNING:** Do not attempt to dismantle, modify or add to any part of the child car seat or change the way your vehicle seat belts are made or used.
- **WARNING:** After an accident the child car seat should be replaced and the vehicle seat belts. Although they may look undamaged, they may not protect your child as well as they should.
- **WARNING:** Do not use the child car seat in the home. It has not been designed for home use and should only be used in your car.
- Cosatto advise that child car seat should not be bought or sold second-hand. Many child car seats acquired this way have been found to be dangerous.
- **NOTE:** The child car seat can mark vehicle seat upholstery. Cosatto cannot be held responsible for damage or marking to vehicle seat upholstery.
- Security is only guaranteed if the child car seat is fitted in accordance with these instructions.
- Safely secure any luggage or other objects that might cause injuries to the occupant of the child car seat in the event of a collision.
- Failure to comply with the instructions would be dangerous, and will automatically void the warranty and exempt Cosatto from any liability.
- The harness buckle has been designed to be released quickly in an emergency. **IT IS NOT CHILD PROOF.** More inquisitive children may learn to undo the buckle. Children should be told never to play with the harness buckle or any other part of the child car seat.
- It is important that the lap harness is worn low down, so that the pelvis of the child is firmly engaged.
- Never use the child car seat without its fabric cover because the fabric cover constitutes as an integral part of the child car seat performance. The fabric cover should not be replaced with any other than the ones recommended by Cosatto.

### Notice:

In rearward facing mode, never use this Child Restraint System in seating positions where an active frontal airbag is installed. If in doubt, consult either the child restraint manufacturer or retailer.

#### ISOFIX mode (Group 0/1):

This is an ISOFIX CHILD RESTRAINT SYSTEM. It is approved to Regulation No. 44, 04 series of amendments for general use in vehicles fitted with ISOFIX anchorages systems.

This Child Restraint system is classified for "Semi-universal" use. It will fit vehicles with positions approved as ISOFIX positions (as detailed in the vehicle handbook), depending on the category of the child restraint system and of the fixture.

The mass group and the ISOFIX size class for which this device is intended is:  
 Forward facing (semi-universal): Group 1 (9 - 18kg), ISOFIX size class: B1  
 Rearward facing (semi-universal): Group 0/1 (0 - 18 kg), ISOFIX size class: E, D

### Belted only modes (Group 2/3):

This is a "Universal" child restraint. It is approved to Regulation No.44, 04 series of amendments, for general use in vehicles and it will fit most, but not all, car seats. A correct fit is likely if the vehicle manufacturer has declared in the vehicle handbook that the vehicle is capable of accepting a "Universal" child restraint for this age group.

This child restraint has been classified as "Universal" under more stringent conditions than those which applied to earlier designs which do not carry this notice.

Only suitable for use in the listed vehicles fitted with lap/3 point/static/with retractor safety-belts, approved to ECE Regulation No.16 or other equivalent standards.

### Belted with support leg (Group 0+1) ISOFIX mode (Group 2/3):

This Child Restraint system is classified for "Semi-universal" use.

## Care & Maintenance:

Store your child car seat in a dry, safe place.

Storing a damp child car seat will encourage mildew to form, so after exposure to damp conditions, dry off with a soft cloth and allow to dry thoroughly before storing.

Avoid leaving the child car seat in sunlight for prolonged periods as this may cause fabrics to fade.

Inspect the child car seat regularly for signs of damage - stop using the product if damage is found.

DO NOT take apart, or attempt to take apart the child car seat when cleaning. It is unnecessary and dangerous to do so.

Plastic and metal parts may be sponged clean with warm water and a mild detergent.

Refer to the wash care on soft goods for cleaning instruction.

Remove insert from seat cover/ seat liner prior to cleaning.

Never clean with abrasive, ammonia based, bleach based or spirit type cleaners.

## Visual Key:

	Refer to warning XX		Repeat action x times		Press and hold
	Correct action		General action arrow		Check
	Incorrect action		Lock		Continue to step XX
	Audible sound		Unlock		Repeat on other side

## Part List:

Please refer to diagrams:

P1: Headrest

P2: Upper seat liner

P3: Chest pads (pair)

P4: Harness

P5: Crotch pad

P6: ISOFIX arm

P7: Wedge

P8: Lower seat liner

P9: Side impact protection block

P10: Storage compartment

P11: Support-leg

P12: ISOFIX guide (x2)

## Replacement Parts:

The replacement parts shown below are available for your product. For UK & Ireland customers, order through our website: <http://www.cosatto.com/service-centre/spares>  
For customer outside UK & Ireland, contact information for your local distributor can be found on <http://www.cosatto.com/stockists>

If you require any further assistance, please contact us at [cuddle@cosatto.com](mailto:cuddle@cosatto.com)

S1: Lower seat liner	S6: Seat cover
S2: Crotch pad	S7: Wedge
S3: Chest pads (pair)	S8: ISOFIX guide (set)
S4: Upper seat liner	
S5: Headrest cover	

## Fitting & Operation Information:

Please refer to the following diagrams:

- |  |     |  |
|--|-----|--|
| <b><u>Location</u></b>                     | 1-  | <b>IMPORTANT:</b> Never use the child car seat on a seat where an airbag is fitted and active. Refer to your vehicle user manual for information on de-activating the airbag.  |
| <b><u>Backrest recline</u></b>             | 2-  | <b>Adjusting:</b><br><b>Important:</b> Only use the specified recline position(s) for each mode:<br><br>Rearward facing modes (Group 0/0+/1): R<br>Forward facing modes (Group 1): 1, 2, 3, 4<br>Forward facing modes (Group 2/3): 1 |
| <b><u>Headrest</u></b>                     | 3-  | <b>Adjusting:</b>  |
|  | 4-  | <b>Satisfactory headrest position:</b>   |
| <b><u>Harness</u></b>                      | 5-  | <b>Crotch strap adjustment:</b>  |
|  | 6-  | <b>Loosening:</b><br><br><b>NOTE:</b> Pull only the harness straps.  |
|  | 7-  | <b>Tightening:</b><br><br><b>NOTE:</b> The harness must be reasonably tight. It should restrain but not make the child uncomfortable. Check that the straps are not twisted while the child is seated.                               |
|  | 8-  | <b>Opening:</b>  |
|  | 9-  | <b>Closing:</b>  |
|  | 10- | <b>Satisfactory shoulder strap position:</b>   |
| <b><u>Side impact protection block</u></b> | 11- | <b>Opening:</b>  |
|  | 12- | <b>Closing:</b>  |



**Child car seat****13- Adjusting the seat unit's orientation:**

Pull and hold the seat rotate adjustment lever (a) then rotate the seat (b).

**14- Seat positions:****B, C: Sideward facing position:**

The sideward facing position allow access for placing or removing a child from the seat unit after the car seat is fitted.

**WARNING: Do Not travel with the seat unit in this position.**

**D: Rearward facing position:**

**IMPORTANT: DO NOT USE FORWARD FACING BEFORE THE CHILD'S WEIGHT EXCEEDS 9 KG.**

When use as a rearward facing child car seat, it is suitable for transportation in cars of children from birth up to maximum weight of 18 kg.

**A: Forward facing position:**

When use as a forward facing child car seat, it is suitable for transportation in cars of children from 9 kg up to maximum weight of 36 kg.

**ISOFIX arm****15- Location:**

The two ISOFIX low anchorage anchor points are usually located between the vehicle seat base and back (a).

Some vehicles have ISOFIX indicator near the ISOFIX low anchorage anchor points (b).

**16- Fitting the ISOFIX guides (Optional):**

The ISOFIX guides can help identify the vehicle ISOFIX anchor points and make installation easier. They can also help with the protection of your vehicle seat.

**17- Fitting:**

Press and hold ISOFIX arm adjustment buttons and extended the arms fully (a).

Engage the ISOFIX arms (b) and ensure that the ISOFIX arm security indicators are green (c).

Push the base back until it rests firmly against the vehicle seat backrest (d).

Removal is a reversal of this procedure.

**Support-leg****18- Fitting:**

Open the support-leg fully (a).

Adjust the support-leg (b) until it makes firm contact with vehicle floor (c) and the support-leg contact indicator is green (d).

**Rearward facing modes (Group 0/ 0+/1) (up to 18kg, approx. 4 years old)****19- Location:**

Cosatto recommend to use the car seat in rearward facing mode for as long as possible.

**IMPORTANT:** Never use the child car seat on a seat where an airbag is fitted and active. Refer to your vehicle user manual for information on de-activating the airbag.

**ISOFIX option (fitted with ISOFIX low anchorage points and support-leg) (Group 0/1, 0-18kg):****20- Fitting:**

Convert the seat unit to rearward facing orientation (refer to step 13).

Recline the backrest to position R (refer to step 1) (a).

Position the child car seat on the vehicle seat, rearward facing.

Attach the ISOFIX arms to the anchor points (refer to step 14 - 16) (b).

Engage the support-leg (Refer to step 18).

Removal is a reversal of this procedure.

**Belted with support-leg (Group 0+, 0-13kg):****Fitting:****21-** Convert the seat unit to rearward facing orientation (refer to step 13).

Recline the backrest to position R (refer to step 1).

Position the child car seat on the vehicle seat, rearward facing.

Open the harness (refer to step 8) and lift up the lower seat liner (a).

Pull the vehicle belt over the child car seat (b) and fasten the vehicle belt buckle (c).

The lap vehicle belt should position below the waist harness (d).

Tension the lap vehicle belt (e).

Pull the diagonal vehicle belt over the child car seat backrest (f,g).

**22-** Tension the diagonal vehicle belt (a & b).

If fitted correctly the vehicle belt should cover the belt guide markings on the child seat cover (c & d).

**IMPORTANT:** The position of the vehicle belt buckle can affect the stability of the child restraint system. In an accident this could stop the child restraint system from protecting your child as well as it should. After tightening the vehicle belt, if the buckle lies in the position marked (X) then try fitting the child restraint system in another seating position in your vehicle.

Engage the support-leg (Refer to step 18).

Removal is a reversal of this procedure.

23- When your child weighs under 9 kg, the child car seat must be used WITH the seat liners and wedge.

**Forward facing modes (Group 1) (9 to 18kg, approx. 9 months to 4 years old)**

24- **Location:**

**IMPORTANT: DO NOT USE FORWARD FACING BEFORE THE CHILD'S WEIGHT EXCEEDS 9 KG.**

**ISOFIX option (fitted with ISOFIX low anchorage points and support-leg):**

25- **Fitting:**

Convert the seat unit to forward facing orientation (refer to step 13).  
Recline the backrest to position 1,2,3 or 4 (refer to step 1).  
Position the child car seat on the vehicle seat, forward facing (a).  
Attach the ISOFIX arms to the anchor points (refer to step 14 - 16) (b).  
Attach the ISOFIX top-tether strap clip to the anchor point (refer to step 17 - 20) (c).  
Engage the support-leg (Refer to step 18).  
Removal is a reversal of this procedure.

**Belted with support-leg:**

**Fitting:**

26- Convert the seat unit to forward facing orientation (refer to step 13).  
Recline the backrest to position 1,2,3 or 4 (refer to step 1).  
Position the child car seat on the vehicle seat, forward facing.  
Feed the vehicle belt between the harness and backrest (a), behind the seat liners. Engage the buckle (b).

27- Tension the lap vehicle belt (a).  
Fit the diagonal vehicle belt between the headrest and backrest (b).  
If fitted correctly the vehicle belt should cover the belt guide markings on the child seat cover (c & d).  
**IMPORTANT:** The position of the vehicle belt buckle can affect the stability of the child restraint system. In an accident this could stop the child restraint system from protecting your child as well as it should. After tightening the vehicle belt, if the buckle lies in the position marked (X) then try fitting the child restraint system in another seating position in your vehicle.  
Engage the support-leg (Refer to step 18).  
Removal is a reversal of this procedure.

**Preparation:**

- 28- Open the rear compartment door (a).  
Disconnect the chest pad and shoulder strap connectors (b, c) then pull them away from the front of the seat (d).  
Remove the chest pad connector (e).
- 29- Open the harness (Refer to step 8).  
Remove the chest pads(a), buckle clips(b), liners (if applicable, c) & buckle (d).
- 30- Release the fabric from hooks (a) and sides (b) of the seat unit.  
Lift up the front of seat cover (c).
- 31- Store the buckle clips (a), buckle (b), chest pad connector (c) & harness connector (b) within the seat shell as shown.  
Retain the chest pads, crotch pad & liners for future use.  
Close the rear compartment door and refit the seat cover.

32- **Location:**

**IMPORTANT: DO NOT USE FORWARD FACING BEFORE THE CHILD'S WEIGHT EXCEEDS 9 KG.**

**Belted only:**

33- **Fitting:**

Convert the seat unit to forward facing orientation (refer to step 13).  
Recline the backrest to position 1 (Refer to step 1).  
Position the child car seat on the vehicle seat, forward facing.  
Place your child into the child car seat.  
Pull the vehicle belt out and around the child (a) and fasten the buckle (b).  
Fit the diagonal vehicle belt through the headrest diagonal vehicle belt guide (c).  
Tension the vehicle belt (d & e).  
If fitted correctly the vehicle belt should cover the belt guide markings on the child seat cover (f).  
**IMPORTANT:** The position of the vehicle belt buckle can affect the stability of the child restraint system. In an accident this could stop the child restraint system from protecting your child as well as it should. After tightening the vehicle belt, if the buckle lies in the position marked (X) then try fitting the child restraint system in another seating position in your vehicle.  
Removal is a reversal of this procedure.

**Belted with ISOFIX arms only:****34- Fitting:**

Convert the seat unit to forward facing orientation (refer to step 13).  
Attach the ISOFIX arms to the anchor points (refer to step 14 - 16) (a).  
Secure your child with vehicle belt (refer to step 33) (b).

**Softgoods****35- Removing:**

If fitted, remove the chest pads, seat liners, buckle and crotch pad (refer to step 28 - 30).  
Release the elastic loops on either side of the headrest (a).  
Remove the headrest cover (b).  
Release the fabric from hooks (c) and sides (d) of the seat unit.  
Remove the seat cover (e).  
Reverse the procedures above to refit the softgoods.

# Important : conservez ce mode d'emploi afin de pouvoir le consulter ultérieurement.

## Informations importantes de sécurité.

### Mode d'emploi:

Le mode d'emploi doit être conservé avec le siège-auto pour enfant tout au long de sa période d'utilisation :

Une pochette à l'arrière du siège-auto permet de ranger le mode d'emploi.

Il est recommandé de vérifier que le dispositif de retenue pour enfants est compatible avec le véhicule au moment de l'achat.

Veuillez vous référer à la liste des véhicules au dos du mode d'emploi, à l'application Cosatto de vérification de l'installation (<http://cosat.to/fitchecker>) ou à la liste d'installation véhicule du site Internet (<http://cosat.to/allinallrotatevl>).

### Généralités :

- Ce siège-auto pour enfant a été approuvé pour le groupe de masse 0, 0+, 1, 2 & 3 correspondant au transport en voiture des enfants dès leur naissance et jusqu'à 36 kg (environ 12 ans).
- Lorsque le siège-auto est utilisé en mode Groupe 0+ et 1 dos à la route, il est adapté dès la naissance et jusqu'à 18 kg (environ 4 ans).
- Lorsque le siège-auto est utilisé en modes Groupe 1, 2 et 3 face à la route, il est adapté à partir de 9 kg (environ 9 mois) et jusqu'à 36 kg (environ 12 ans).
- **IMPORTANT:** N'orientez pas le siège-auto face à la route si l'enfant ne pèse pas au moins 9 kg.
- **AVERTISSEMENT :** n'utilisez JAMAIS ce siège-auto en position latérale.
- **AVERTISSEMENT :** n'utilisez JAMAIS ce siège-auto sur le siège passager si l'airbag est activé.
- **AVERTISSEMENT :** tous les éléments rigides et les pièces en plastique du siège-auto doivent être situés et installés de sorte qu'ils ne soient pas, lors de l'utilisation quotidienne du véhicule, coincés sous un siège mobile ou dans une porte du véhicule.
- **AVERTISSEMENT :** si des points de charge autres que ceux indiqués dans le mode d'emploi sont utilisés, cela peut réduire considérablement le facteur de protection du siège-auto.
- **AVERTISSEMENT :** attachez TOUJOURS votre enfant au moyen du harnais de sécurité lors de l'utilisation de ce siège-auto.
- **AVERTISSEMENT :** ne laissez JAMAIS votre enfant sans surveillance.
- Ne placez rien sous le siège-auto (par exemple une serviette ou un coussin). Cela pourrait affecter la performance du siège-auto en cas d'accident.
- Si le dossier du siège du véhicule est inclinable, positionnez-le le plus droit possible lorsque vous utilisez le siège-auto.
- La ceinture du véhicule maintenant le dispositif de retenue pour enfant au siège doit être correctement serrée et ne doit pas être torsadée.
- Assurez-vous toujours que le harnais du siège-auto et la ceinture du véhicule soient

- correction tendus afin d'assurer une protection maximale de votre enfant.
- Ne laissez pas le harnais et la ceinture du véhicule se trouver pincés par les portes du véhicule ni frotter contre des arêtes vives du siège ou du châssis.
- Si le harnais ou la ceinture du véhicule sont coupés ou effilochés, remplacez-les avant de conduire.
- Utilisez toujours des pièces de rechange approuvées par Cosatto.
- Pour les modes des groupes 2 et 3, la ceinture ventrale du véhicule doit être correctement ajustée sur le bassin de l'enfant.
- **AVERTISSEMENT** : n'essayez PAS de démonter, de modifier ou d'ajouter toute partie du dispositif de retenue pour enfant ni de changer la façon dont les ceintures de sécurité du véhicule sont conçues ou utilisées.
- **AVERTISSEMENT** : Le dispositif de retenue pour enfant et les ceintures de sécurité du véhicule doivent être remplacés après un accident. Bien qu'ils puissent sembler en bon état, ils peuvent ne pas protéger votre enfant aussi bien qu'ils le devraient.
- **AVERTISSEMENT** : n'utilisez PAS le siège-auto chez vous. Il n'a pas été conçu pour un usage au domicile et ne doit être utilisé que dans votre véhicule.
- Cosatto conseille de ne pas acheter ni vendre de sièges-auto d'occasion. De nombreux sièges-auto achetés de cette façon se sont avérés être dangereux.
- **REMARQUE** : le siège-auto peut marquer la garniture des sièges du véhicule. Cosatto ne peut être tenue responsable des dommages ou des marques laissées sur la garniture des sièges du véhicule.
- La sécurité n'est garantie que si le siège-auto est installé conformément à ces instructions.
- Attachez solidement les bagages ou autres objets qui pourraient blesser l'occupant du siège-auto en cas d'accident.
- Le non-respect de ces instructions crée une situation dangereuse, annule automatiquement la garantie et dégage Cosatto de toute responsabilité.
- La boucle du harnais a été conçue de façon à être libérée rapidement en cas d'urgence. **UN ENFANT PEUT L'ACTIONNER**. Les enfants plus curieux peuvent apprendre à défaire la boucle. Vous devez leur dire de ne jamais jouer avec la boucle du harnais, ni avec toute autre partie du siège-auto.
- Il est important que la sangle abdominale du harnais soit serrée bien en bas, de sorte que le bassin de l'enfant soit fermement maintenu.
- N'utilisez jamais le siège-auto sans sa housse en tissu, celle-ci contribue à sa performance intégrale. En cas de remplacement de la housse en tissu, utilisez toujours une housse recommandée par Cosatto.

## Remarques :

En mode dos à la route, n'utilisez jamais ce dispositif de retenue pour enfant sur un siège pour lequel un airbag frontal est activé.

En cas de doute, veuillez prendre contact avec le fabricant ou le revendeur du dispositif de retenue pour enfant.

### Modes ISOFIX (Groupe 0/ 1):

Il s'agit d'un DISPOSITIF DE retenue pour enfant ISOFIX. Il est conforme à la série 04 d'amendements au règlement no 44, pour une utilisation dans les véhicules équipés de systèmes d'ancrage ISOFIX.

Ce dispositif de retenue pour enfant a été classé comme produit « semi-universel ». Il convient

aux véhicules aux places homologuées ISOFIX (indiquées dans le manuel du véhicule), selon la catégorie du dispositif de retenue pour enfant et celle du dispositif de fixation.

Le groupe de masse et la classe de taille ISOFIX de ce produit sont:

Face à la route: Groupe 1 (9 - 18 kg), la classe de taille ISOFIX: B1

Face à l'arrière: Groupe 0/ 1 (0-18 kg), la classe de taille ISOFIX: E, D

### Modes avec ceinture uniquement (groupe 2/3):

Ce dispositif de retenue pour enfant est équipé d'un système de fixation « universel ». Il est conforme à la série 04 d'amendements au règlement no 44, pour une utilisation dans un véhicule ; il pourra être installé dans la plupart des véhicules, mais pas dans tous.

Une installation adéquate est probable si le constructeur a indiqué dans le manuel du véhicule que celui-ci peut accepter un dispositif de retenue pour enfant « universel » pour ce groupe d'âge.

Ce dispositif de retenue pour enfants a été classé comme « universel » dans des conditions plus strictes que celles qui étaient appliquées aux modèles antérieurs pour lesquels cette classification n'était pas indiquée.

Ce produit ne convient qu'aux véhicules répertoriés munis de ceintures de sécurité approuvées sous-abdominales/à 3 points d'ancrage/fixes/avec enrouleurs, homologuées conformément au règlement no 16 de la CEE ou à une norme équivalente.

### Ceinture avec pied de soutien télescopique (Groupe 0+/1), Mode ISOFIT (Groupe 2/3):

Ce dispositif de retenue pour enfant a été classé comme produit « semi-universel ».

## Entretien :

Rangez le siège-auto dans un endroit sûr et sec.

Le rangement du siège-auto humide favorise la formation de moisissures. S'il est humide, séchez-le avec un chiffon doux et laissez-le sécher complètement avant de ranger.

Évitez de laisser le siège-auto longtemps au soleil, car la couleur des tissus peut s'estomper.

Inspectez régulièrement le siège-auto pour vérifier l'absence de dommage. Cessez de l'utiliser si un élément est endommagé.

Ne démontez PAS et n'essayez PAS de démonter les éléments du siège-auto lors de son nettoyage. Cela serait inutile et pourrait être dangereux.

Les pièces métalliques et en plastique peuvent être nettoyées en les épongeant avec de l'eau tiède et un détergent doux.

Les instructions de nettoyage des articles en tissu sont indiquées sur leurs étiquettes de lavage respectives.

Retirer l'insert du réducteur / de la housse avant le nettoyage.

N'utilisez jamais de détergent abrasif ou à base d'ammoniaque, d'eau de Javel ou d'alcool.

## Signification des symboles :

	Reportez-vous à l'avertissement XX		Répétez l'action x fois		Appuyez et maintenez
	Action correcte		Flèche d'action générale		Vérifiez
	Action incorrecte		Verrouillez		Passez à l'étape XX
	Signal sonore		Déverrouillez		Répétez de l'autre côté



## Liste des pièces :

Reportez-vous aux schémas :

P1: Appui-tête

P2: Réducteur supérieur

P3: Rembourrages de bretelle (paire)

P4: Harnais

P5: Rembourrage d'entrejambe

P6: Bras ISOFIX

P7: Cale

P8: Réducteur inférieur

P9: Bouclier latéral

P10: Compartiment de rangement

P11: Pied de soutien télescopique

P12: Guide ISOFIX (x2)

## Pièces de rechange :

Les pièces de rechange ci-dessous sont disponibles pour votre produit. Pour le Royaume-Uni et l'Irlande, vous pouvez commander sur notre site :

<http://www.cosatto.com/service-centre/spares>

En dehors du Royaume-Uni et de l'Irlande, vous trouverez les coordonnées de votre distributeur sur : <http://www.cosatto.com/stockists>

Si vous avez besoin d'aide, n'hésitez pas à nous écrire à [cuddle@cosatto.com](mailto:cuddle@cosatto.com)

S1: Réducteur inférieur

S6: Housse de siège

S2: Rembourrage d'entrejambe

S7: Cale

S3: Rembourrages de bretelle (paire)

S8: Guide ISOFIX (x2)

S4: Réducteur supérieur

S5: Housse d'appui-tête

## Informations d'installation et d'utilisation:

Reportez-vous aux schémas d'instructions :

- Emplacement** 1- **IMPORTANT: n'utilisez jamais ce siège-auto sur un siège pour lequel un airbag est activé. Consultez le manuel du véhicule pour désactiver l'airbag.**
- Inclinaison du dossier** 2- **Réglage:**  
**IMPORTANT : Utilisez uniquement la ou les positions d'inclinaison indiquées pour chaque mode :**  
 Modes dos à la route (Groupe 0/0+/1) : R  
 Modes face à la route (Groupe 1) : 1, 2, 3, 4  
 Modes face à la route (Groupe 2/3) : 1
- Appui-tête** 3- **Réglage:**  
 4- **Position correcte de l'appui-tête:**
- Harnais** 5- **Réglage de la position de la sangle d'entrejambe:**  
 6- **Desserrage:**  
**REMARQUE : Tirez seulement les sangles du harnais.**  
 7- **Serrage:**

**NB : le harnais doit être raisonnablement serré. Il doit maintenir l'enfant sans trop le serrer.**

Vérifiez que les sangles ne sont pas torsadées lorsque l'enfant est assis.

**Bouclier latéral**

8- **Ouverture :**

9- **Fermeture :**

10- **Positionnement correct des bretelles :**

11- **Ouverture :**

12- **Fermeture :**

**Siège-auto pour enfant**

13- **Réglage de l'orientation du siège :**

Tirez et maintenez le levier de réglage de rotation du siège (a) puis tournez le siège (b).

14- **l'orientation du siège :**

**B, C: Orientation latérale :**

L'orientation latérale permet de placer ou de retirer l'enfant du siège après l'installation du siège-auto.

**AVERTISSEMENT : Ne pas rouler avec le siège dans cette position.**

**D: Orientation dos à la route :**

**IMPORTANT : N'ORIENTEZ PAS LE SIÈGE-AUTO FACE À LA ROUTE SI L'ENFANT NE PÈSE PAS AU MOINS 9 KG**

Lorsque le siège-auto est utilisé dos à la route, il convient au transport en voiture des enfants dès leur naissance et jusqu'à 18 kg maximum.

**A: Orientation face à la route :**

Lorsque le siège-auto est utilisé face à la route, il convient au transport en voiture des enfants à partir de 9 kg et jusqu'à 36 kg maximum.

**Bras ISOFIX**

15- **Emplacement:**

Les deux points d'ancrage ISOFIX inférieurs se trouvent généralement entre l'assise et le dossier du siège du véhicule (a). Certains véhicules disposent d'un marquage ISOFIX près des points d'ancrage ISOFIX inférieurs (b).

16- **Installation des guides ISOFIX (En option):**

Les guides ISOFIX facilitent l'identification des points d'ancrage ISOFIX et l'installation. Ils permettent également de protéger le siège du véhicule.

17- **Installation :**

**Pied de soutien télescopique**

Appuyez sur les boutons de réglage des bras ISOFIX tout en sortant complètement les bras (a).  
Enclenchez les bras ISOFIX (b) et vérifiez que les indicateurs de sécurité des bras ISOFIX sont verts (c).  
Poussant le socle de siège-auto fermement contre le dossier du siège du véhicule (d).  
Procédez dans l'ordre inverse pour le retrait.

**18- Installation :**

Ouvrez le pied de soutien ISOFIX (a).  
Réglez le pied de soutien (b) de façon à ce qu'il repose fermement sur le plancher du véhicule (c) et que l'indicateur de contact du pied de soutien soit vert (d).

**Modes dos à la route (Groupe 0/0+/1) (jusqu'à 18 kg, 4 ans environ)**

**19- Emplacement :**

Cosatto recommande d'utiliser le siège-auto en position dos à la route aussi longtemps que possible.  
**IMPORTANT :** n'utilisez jamais ce siège-auto sur un siège de véhicule pour lequel un airbag est activé. Consultez le manuel du véhicule pour désactiver l'airbag.

**Option ISOFIX (avec points d'ancrage ISOFIX inférieurs et pied de soutien télescopique) (Groupe 0/1) (jusqu'à 18 kg):**

**20- Installation :**

Mettez le siège en mode dos à la route (voir l'étape 13).  
Placez le dossier en position R (voir l'étape 1) (a).  
Placez le siège-auto sur le siège du véhicule, dos à la route.  
Fixez les bras ISOFIX aux points d'ancrage (voir les étapes 14 à 16).  
Engagez le pied de soutien (voir l'étape 18).  
Procédez dans l'ordre inverse pour le retrait.

**Ceinture avec pied de soutien télescopique: (Groupe 0+) (0-13 kg):**

**Installation :**

- 21-** Mettez le siège en mode dos à la route (voir l'étape 13).  
Placez le dossier en position R (voir l'étape 1).  
Placez le siège-auto sur le siège du véhicule, dos à la route.  
Ouvrez le harnais (voir l'étape 8) et soulevez le réducteur de siège inférieur (a).  
Tirez la ceinture du véhicule et faites-la passer sur le siège-auto (b), puis attachez-la (c).  
La partie ventrale de la ceinture du véhicule doit se trouver sous la sangle ventrale du harnais (d).  
Tirez sur la ceinture du véhicule de façon à tendre la partie ventrale (e).  
Tirez la partie diagonale de la ceinture du véhicule et faites-la passer sur le dossier du siège-auto (f).

- 22- Tirez sur la partie diagonale de la ceinture pour la tendre (a et b). Si la ceinture du véhicule est correctement installée, elle doit recouvrir les marques de guidage de la housse du siège-auto (c et d).  
**IMPORTANT** : la position de la boucle de la ceinture du véhicule peut affecter la stabilité du dispositif de retenue pour enfant. En cas d'accident, le dispositif de retenue pour enfant pourrait ne pas protéger correctement votre enfant. Après avoir serré la ceinture du véhicule, si la boucle se trouve dans la position indiquée (X), essayez d'installer le dispositif de retenue pour enfant à une autre place dans votre véhicule.  
Engagez le pied de soutien (voir l'étape 18).  
Procédez dans l'ordre inverse pour le retrait.

### Cale

- 23- Lorsque le poids de l'enfant est inférieur à 9 kg, le siège-auto doit être utilisé **AVEC** les réducteurs et la cale.

**Modes face à la route (Groupe 1) (de 9 à 18 kg, de 9 mois à 4 ans environ):**

- 24- **Emplacement :**

**IMPORTANT : N'ORIENTEZ PAS LE SIÈGE-AUTO FACE À LA ROUTE SI L'ENFANT NE PÈSE PAS AU MOINS 9 KG**

**Option ISOFIX (avec points d'ancrage ISOFIX inférieurs et pied de soutien télescopique)**

- 25- **Installation :**

Mettez le siège en mode face à la route (voir l'étape 13).  
Placez le dossier en position 1, 2, 3 ou 4 (voir l'étape 1).  
Placez le siège-auto sur le siège du véhicule, face à la route (a).  
Fixez les bras ISOFIX aux points d'ancrage (voir les étapes 14 à 16) (b).  
Engagez le pied de soutien (voir l'étape 18).  
Procédez dans l'ordre inverse pour le retrait.

**Ceinture uniquement:**

**Installation :**

- 26- Mettez le siège en mode face à la route (voir l'étape 13).  
Placez le dossier en position 1, 2, 3 ou 4 (voir l'étape 1).  
Placez le siège-auto sur le siège du véhicule, face à la route.  
Faites passer la ceinture du véhicule entre le harnais et le dossier (a), derrière les réducteurs de siège. Attachez la ceinture du véhicule (b).

- 27- Tirez sur la ceinture du véhicule de façon à tendre la partie ventrale (a). Faites passer la partie diagonale de la ceinture du véhicule entre l'appui-tête et le dossier (b).  
Si la ceinture du véhicule est correctement installée, elle doit recouvrir les marques de guidage de la housse du siège-auto (c et d).  
**IMPORTANT** : la position de la boucle de la ceinture du véhicule peut affecter la stabilité du dispositif de retenue pour enfant. En cas d'accident, le dispositif de retenue pour enfant pourrait ne pas protéger correctement votre enfant. Après avoir serré la ceinture du véhicule, si la boucle se trouve dans la position indiquée (X), essayez d'installer le dispositif de retenue pour enfant à une autre place dans votre véhicule.  
Engagez le pied de soutien (voir l'étape 18).  
Procédez dans l'ordre inverse pour le retrait.

**Modes face à la route (Groupe 2/3) (de 15 à 36 kg, de 4 mois à 12 ans environ):**

**Préparation:**

- 28- Ouvrez la porte du compartiment arrière (a).  
Détachez les sangles des rembourrages de bretelle et les bretelles (b, c), puis tirez-les (d).  
Détachez les sangles des rembourrages de bretelle (e).
- 29- Ouvrez le harnais (voir l'étape 8).  
Retirez les rembourrages de bretelle (a), les agrafes de harnais (b), les réducteurs de siège (le cas échéant, c) et la boucle (d).
- 30- Détachez le tissu des crochets (a) et des côtés (b) du siège.  
Soulevez l'avant de la housse de siège (c).
- 31- Rangez les agrafes de harnais (a), la boucle (b), l'attache des bretelles (c) et la boucle de harnais (b) dans la coque du siège, comme indiqué.  
Conservez les rembourrages de bretelle, le rembourrage d'entrejambe et les réducteurs en cas d'utilisation ultérieure.  
Fermez le couvercle du compartiment arrière et replacez la housse de siège.
- 32- **Emplacement:**

**IMPORTANT : N'ORIENTEZ PAS LE SIÈGE-AUTO FACE À LA ROUTE SI L'ENFANT NE PÈSE PAS AU MOINS 9 KG**

## **Ceinture uniquement:**

### **33- Installation :**

Mettez le siège en mode face à la route (voir l'étape 13).  
Placez le dossier en position 1 (voir l'étape 1).  
Placez le siège-auto sur le siège du véhicule, face à la route.  
Placez votre enfant dans le siège-auto.  
Tirez la ceinture du véhicule et faites-la passer devant l'enfant (a), puis attachez-la (b).  
Faites passer la partie diagonale de la ceinture du véhicule dans le guide de ceinture de l'appui-tête (c).  
Tirez sur la ceinture du véhicule de façon à la tendre (d et e).  
Si la ceinture du véhicule est correctement installée, elle doit recouvrir Procédez dans l'ordre inverse pour le retrait (f).  
**IMPORTANT :** la position de la boucle de la ceinture du véhicule peut affecter la stabilité du dispositif de retenue pour enfant. En cas d'accident, le dispositif de retenue pour enfant pourrait ne pas protéger correctement votre enfant. Après avoir serré la ceinture du véhicule, si la boucle se trouve dans la position indiquée (X), essayez d'installer le dispositif de retenue pour enfant à une autre place dans votre véhicule.  
Procédez dans l'ordre inverse pour le retrait.

### **Ceinture avec bras ISOFIX uniquement::**

### **34- Installation :**

Mettez le siège en mode face à la route (voir l'étape 13).  
Fixez les bras ISOFIX aux points d'ancrage (voir les étapes 14 à 16) (a).  
Sécurisez votre enfant avec la ceinture du véhicule (voir les étapes 33) (b).

### **Articles en tissu** 35-

### **Retrait :**

Le cas échéant, retirer les rembourrages de bretelle, les réducteurs de siège, la boucle et le rembourrage d'entrejambe (voir les étapes 28 à 30).  
Libérez les élastiques de chaque côté de l'appui-tête (a).  
Retirez la housse d'appui-tête (b).  
Détachez le tissu des crochets (c) et des côtés (d) du siège.  
Retirez la housse de siège (e).  
Suivez les instructions ci-dessus en ordre inverse pour installer les articles en tissu.

# Wichtig: Bitte diese Gebrauchsanweisung aufbewahren. Wichtige Sicherheitshinweise.

## Benutzerhandbuch:

Die Gebrauchsanweisung bitte sorgfältig zusammen mit dem Kinderrückhaltesystem für die Dauer der Nutzung aufbewahren:

Zur Aufbewahrung der Gebrauchsanweisung, befindet sich an der Kindersitzrückseite ein Fach. Es wird empfohlen, beim Kauf darauf zu achten, dass das Kinder-Rückhaltesystem für das vorgesehene Fahrzeug geeignet ist.

Siehe Fahrzeugliste auf der Rückseite der Anleitung, Cosatto App für den Fahrzeugeinbau (<http://cosat.to/fitchecker>) oder die Fahrzeugeinbauliste auf der Webseite (<http://cosat.to/allinallrotatevl>).

## Allgemein:

- Dieser Kindersitz wurde für die Gewichtsgruppe 0, 0+, 1, 2 & 3 zugelassen und ist somit für den Transport im Auto für Kinder ab der Geburt bis zu einem Gewicht von 36 kg (ca. 12 Jahre) geeignet.
- Wenn der Kindersitz in Gruppe 0+ & 1 in Rückwärtsrichtung verwendet wird, ist er für Kinder ab Geburt bis zu einem Gewicht von 18 kg (ca. 4 Jahre) geeignet.
- Wenn der Kindersitz in Gruppe 1, 2 & 3 in Vorwärtsrichtung verwendet wird, ist er für Kinder ab einem Gewicht von 9 kg (ca. 9 Monate) bis zu einem Gewicht von 36 kg (ca. 12 Jahre) geeignet.
- **WICHTIG:** Den Kindersitz nicht in Vorwärtsrichtung verwenden, bevor Ihr Kind mindestens 9 kg wiegt.
- **WARNUNG:** Den Kindersitz NIE mit der Seite zum Fahrzeugsitz verwenden.
- **WARNUNG:** Den Kindersitz NIE auf einem Beifahrersitz mit aktiviertem Airbag befestigen.
- **WARNUNG:** Starre Teile und Kunststoffteile am Kindersitz müssen immer so platziert und installiert werden, dass sie sich bei alltäglichem Gebrauch im Fahrzeug nicht in einem beweglichen Sitz oder der Fahrzeugsitz verfangen können.
- **WARNUNG:** Bei Verwendung von Lastaufnahme Punkten, die nicht in der Gebrauchsanweisung beschrieben werden, kann der Schutzfaktor des Kindersitzes erheblich reduziert werden.
- **WARNUNG:** Bei Verwendung des Kindersitzes, Ihr Kind IMMER mit dem Sicherheitsgurt sichern.
- **WARNUNG:** Lassen Sie Ihr Kind NIE unbeaufsichtigt.
- Legen Sie kein Handtuch oder Kissen unter den Kindersitz. Das kann sich im Falle eines Unfalls auf die Schutzfunktion des Kindersitzes auswirken.

- Verfügt die Fahrzeugsitzrückenlehne über eine Neigungsfunktion, muss sich bei der Verwendung des Kindersitzes der Fahrzeugsitz in Aufrechtposition befinden.
- Fahrzeuggurte, mit welchen das Kinderrückhaltesystem im Auto befestigt ist, dürfen nicht locker bzw. verdreht sein.
- Um maximale Sicherheit für Ihr Kind zu gewährleisten, darauf achten, dass der Kindersitzgurt und der Fahrzeuggurt immer richtig festgezogen sind.
- Vermeiden Sie, dass der Kindersitzgurt/ Fahrzeuggurt zwischen den Autotüren eingeklemmt wird oder gegen scharfkantige Sitzteile bzw. den Körper reibt.
- Den Kindersitzgurt/Fahrzeuggurt vor Antritt der Fahrt auswechseln, wenn sich an diesem Einschnitte befinden oder dieser Zerfaserung aufweist.
- Verwenden Sie nur von Cosatto zugelassene Ersatzteile.
- In den Modi für die Klassen 2 & 3, muss der Fahrzeugbeckengurt so angelegt werden, dass das Becken des Kindes richtig gesichert ist.
- **WARNUNG:** Versuchen Sie NIE das Kinderrückhaltesystem auseinander zu bauen, zu modifizieren oder andere Teile hinzuzufügen bzw. nehmen Sie keine Änderungen an Ihren Fahrzeuggurten vor und verwenden Sie diesen nur wie vorgesehen.
- **WARNUNG:** Nach einem Unfall müssen Kinderrückhaltesystem und Fahrzeuggurte ausgetauscht werden. Auch wenn diese unbeschädigt erscheinen, kann die Sicherheit Ihres Kindes nicht im vollen Umfang gewährleistet werden.
- **WARNUNG:** Den Kindersitz NIE zu Hause verwenden. Der Kindersitz ist nicht für den Heimgebrauch, sondern nur für die Verwendung im Auto vorgesehen.
- Cosatto rät davon ab, Kindersitze weiterzuverkaufen oder aus zweiter Hand zu kaufen. Viele der auf diesem Wege erworbenen Kindersitze wurden als gefährlich eingestuft.
- **HINWEIS:** Der Kindersitz kann auf dem Fahrzeugsitzpolster Abdrücke hinterlassen. Cosatto haftet nicht für Schäden oder Abdrücke auf dem dem Fahrzeugsitzpolster.
- Sicherheit ist nur gewährleistet, wenn der Kindersitz gemäß dieser Anweisungen befestigt wird.
- Befestigen Sie Gepäck oder andere Gegenstände so, dass sie den Insassen im Kindersitz im Falle eines Aufpralls nicht verletzen können.
- Das Nichtbeachten dieser Hinweise verursacht Gefahren, führt zum Verlust des Garantieanspruchs und schließt Cosatto von jeglicher Haftung aus.
- Der Gurtverschluss ist so konzipiert, dass er sich im Notfall schnell öffnen lässt. **DER GURTVERSCHLUSS IST NICHT KINDERSICHER.** Neugierige Kinder können lernen, den Verschluss zu öffnen. Es muss Kindern erklärt werden, dass sie nie mit dem Gurtverschluss oder anderen Bestandteilen des Kindersitzes spielen dürfen.
- Il est important que la sangle abdominale du harnais soit serrée bien en bas, de sorte que le bassin de l'enfant soit fermement maintenu.
- N'utilisez jamais le siège-auto sans sa housse en tissu, celle-ci contribue à sa performance intégrale. En cas de remplacement de la housse en tissu, utilisez toujours une housse recommandée par Cosatto.



## Hinweis:

Im rückwärts gerichteten Modus, das Kinderrückhaltesystem nie in Richtung eines aktivierten Beifahrer-Airbags befestigen.

Wenn Sie sich nicht sicher sind, wenden Sie sich an den Kindersitzhersteller oder Ihren Händler.

### **ISOFIX-Modus (Gruppe 0/ 1):**

Dies ist ein ISOFIX KINDERRÜCKHALTE-SYSTEM. Es wurde gemäß Bestimmung Nr.44, 04 Änderungsserie, für die allgemeine Verwendung in Fahrzeugen zugelassen und ist für Fahrzeuge mit ISOFIX Verankerungs-systemen geeignet.

Dieses Kinderrückhaltesystem wurde als "semi-universell" verwendbar eingestuft. Je nach Klassifizierung des Kinderrückhaltesystems und der Befestigung, ist es für Fahrzeuge geeignet, welche über ISOFIX-Anschlussstellen (wie im Fahrzeughandbuch angegeben) verfügen.

Gewichtsguppe und die ISOFIX-Größenklasse, für welche dieses Produkt vorgesehen ist:

Vorwärts gerichtet: Gruppe 1 (9 - 18 kg), ISOFIX-Größenklasse: B1

Nach hinten gerichtet: Gruppe 0 / 1 (0 - 18 kg), ISOFIX-Größenklasse: E, D

### **Nur mit Gürtel versehene Modi: (Gruppe 2/3):**

Dies ist ein "universeller" Kindersitz und wurde nach Bestimmung Nr. 44, Änderungen 04, für die allgemeine Verwendung in Fahrzeugen zugelassen. Der Kindersitz ist für die meisten aber nicht alle Fahrzeugsitze geeignet.

Der richtige Sitz des Kindersitzes ist gewährleistet, wenn der Fahrzeughersteller im Fahrzeughandbuch angibt, dass das Fahrzeug für "universelle" Kindersitze dieser Altersgruppe geeignet ist.

Dieses Kinderrückhaltesystem wurde unter strikteren Bedingungen, wie die Systeme älteren Designs, welche nicht über diesen Hinweis verfügen, als "universell" eingestuft.

Nur geeignet für die Verwendung mit den genannten Fahrzeugen, wenn diese über Becken-/3-Punkt-/statische/Aufrollssicherheitsgurte verfügen, und wenn die Sicherheitsgurte nach ECE-Bestimmung Nr.16 oder anderen gleichwertigen Normen zugelassen sind.

### **Nur mit stützfuß (Gruppe 0+/1), ISOFIT-Modus (Gruppe 2/3):**

Dieses Kinderrückhaltesystem wurde als "semi-universell" verwendbar eingestuft.

## Pflege & Wartung:

Bewahren Sie den Kindersitz in einer trockenen, sicheren Umgebung auf.

Durch Aufbewahren eines feuchten Kindersitzes, wird Schimmelbildung begünstigt. Wurde der Kindersitz in einer feuchten Umgebung verwendet, mit einem weichen Lappen trocken tupfen und vor dem Aufbewahren vollständig trocken lassen.

Setzen Sie den Kindersitz nicht für längere Zeit der Sonne aus, da dadurch die Textilien verblässen können.

Kontrollieren Sie den Kindersitz regelmäßig auf Beschädigungen - wenn Schäden auftreten, den Kindersitz nicht mehr verwenden.

Nehmen Sie zum Reinigen den Kindersitz **NICHT** auseinander. Dies ist nicht notwendig und ist zudem gefährlich.













Komponenten aus Kunststoff und Metall können mit einem Schwamm, etwas warmen Wasser und einem milden Reinigungsmittel gereinigt werden.

Siehe dazu die Anleitung für das Reinigen von Textilien.

Vor dem Reinigen die Sitzbezugseinlage / Sitzeinlage entfernen.

Zum Reinigen nie scheuernde, Ammoniak, Bleichmittel oder Spiritus enthaltende Reinigungsmittel verwenden.

## Bildsprachenschlüssel:

 Siehe Warnung XX	 Vorgang x-mal wiederholen	 Drücken und halten
 Richtig	 Pfeil für allgemeine Vorgänge	 Prüfen
 Falsch	 Schließen	 Weiter zu Schritt XX
 Hörbares Geräusch	 Öffnen	 Auf der anderen Seite wiederholen

## Komponentenliste:

Siehe Abbildungen:

P1: Kopfstütze

P2: Obere Sitzeinlage

P3: Brustpolster (zwei)

P4: Kindersitzgurt

P5: Schrittpolster

P6: ISOFIX-Rastarm

P7: Keil

P8: Untere Sitzeinlage

P9: Seitenaufprallschutzblock

P10: Aufbewahrungstasche

P11: Stützfuß

P12: ISOFIX-Führung (x2)

## Ersatzteile:

Für dieses Produkt sind die unten aufgeführten Ersatzteile erhältlich. Kunden in Großbritannien & Irland bestellen über unsere Webseite:

<http://www.cosatto.com/service-centre/spares>

Kunden außerhalb Großbritanniens & Irlands finden Kontaktangaben für Händler vor Ort auf unserer Webseite : <http://www.cosatto.com/stockists>

Sollten Sie weitere Hilfe benötigen, kontaktieren Sie uns über [cuddle@cosatto.com](mailto:cuddle@cosatto.com)

S1: Untere Sitzeinlage

S6: Sitzbezug

S2: Schrittpolster

S7: Keil

S3: Brustpolster (zwei)

S8: ISOFIX-Führung (Set)

S4: Obere Sitzeinlage

S5: Kopfstützenbezug

## Befestigungs & anwendungshinweise:

Siehe Anleitungsdiagramme:

**Position** 1-

**WICHTIG: Den Kindersitz nie auf einem Fahrzeugsitz mit aktiviertem Airbag verwenden. Zur Airbag-Deaktivierung, siehe Handbuch Ihres Fahrzeugherstellers.**

**Rückenlehne verstellen** 2-

**Anpassen:**

**WICHTIG: Nur die Liegeposition(en) für den jeweiligen modus verwenden:**

Rückwärtsgerichtete Modi (Gruppe 0/0+/1): R

Vorwärtsgerichtete Modi (Gruppe 1): 1, 2, 3, 4

Vorwärtsgerichtete Modi (Gruppe 2/3): 1

22

**Kopfstütze**

3- Anpassen:

4- Richtige Kopfstützenposition:

**Kindersitzgurt**

5- Schrittpolsterposition anpassen:

6- Lockern:

**HINWEIS: Nur an den Haltegurtriemen ziehen.**

7- Straffen:

**HINWEIS: Der Gurt sollte ausreichend gestrafft sein. Der Gurt soll das Kind zwar sicher zurückhalten aber auch nicht unbequem sitzen.**

Achten Sie darauf, dass die Riemen nicht verdreht sind, wenn sich das Kind im Kindersitz befindet.

8- Auseinanderklappen:

9- Zusammenklappen:

10- Richtige Schultergurtposition:

**Seitenaufprallschutzblock**

11- Auseinanderklappen:

12- Zusammenklappen:

**Kindersitz**

13- Ausrichtung der der Sitzeinheit einstellen:

Ziehen und halten Sie den Einstellhebel für die Sitzdrehung (a) und drehen Sie dann den Sitz (b).

14- Sitzausrichtung:

**B,C: Seitenrichtung:**

Die Seitenrichtung ermöglicht das Hineinsetzen und das Herausnehmen des Kindes aus dem Sitz, nachdem der Kindersitz installiert wurde.

**WARNUNG: Nicht mit dem Kindersitz in dieser Position fahren.****D: Rückwärtsrichtung:****WICHTIG: KINDERSITZ NICHT IN VORWÄRTSRICHTUNG VERWENDEN, WENN DAS GEWICHT DES KINDES WENIGER ALS 9 KG BETRÄGT.**

Wenn in Rückwärtsrichtung verwendet, ist der Kindersitz zum Transport im Fahrzeug für Kinder ab Geburt bis zu einem Gewicht von maximal 18 kg geeignet.

**A: Vorwärtsrichtung:**

Wenn in Vorwärtsrichtung verwendet, ist der Kindersitz zum Transport im Fahrzeug für Kinder ab 9 kg bis zu einem Gewicht von maximal 36 kg geeignet.

Die zwei unteren ISOFIX-Befestigungspunkte befinden sich normalerweise zwischen der Sitzfläche und der Rückseite des Fahrzeugsitzes (a).

Manche Fahrzeuge verfügen über eine ISOFIX-Anzeige in der Nähe der unteren ISOFIX-Befestigungspunkte (b).

**ISOFIX-Führungen befestigen (Optional):**

Die ISOFIX-Führungen können helfen, die ISOFIX-Befestigungspunkte im Fahrzeug zu finden, und machen es somit einfacher den Kindersitz zu installieren. Diese Führungen helfen auch, Ihren Kindersitz zu schützen.

**Befestigen:**

Die ISOFIX-Einstellknöpfe drücken und gedrückt halten und die Armlehnen vollständig herausziehen (a).  
ISOFIX-Rastarme einrasten (b) und prüfen, ob die Sicherheitsanzeige für den ISOFIX-Rastarm grün anzeigt (c).  
Das Gestell nach hinten schieben, bis es fest an der Rückenlehne des Fahrzeugsitzes sitzt (d).  
Zum Entfernen, diesen Vorgang in umgekehrter Reihenfolge wiederholen.

**Befestigen:**

Den ISOFIX Stützfuß öffnen (a).

Den Stützfuß (b) einstellen, bis er festen Kontakt mit dem Fahrzeugboden (c) hat und der Kontaktanzeiger für den Stützfuß grün ist (d).

**Rückwärtsgerichtete Modi (Gruppe 0/ 0+/1) (bis 18 kg, ca.4 Jahre)****Position:**

Cosatto empfiehlt, den Kindersitz solange wie möglich in Rückwärtsrichtung zu verwenden.

**WICHTIG:** Befestigen Sie nie einen Kindersitz auf einem Fahrzeugsitz, wo ein aktivierter Airbag eingebaut ist. Siehe Fahrzeughandbuch für Hinweise zur Deaktivierung von Airbags.

**20- Befestigen:**

Sitzeinheit in rückwärtsgerichtete Ausrichtung konvertieren (Siehe Schritt 13).  
Die Rückenlehne in die Position R verstellen (Siehe Schritt 1) (a).  
Position des Kindersitzes im Fahrzeug in Rückwärtsgerichtete.  
Die ISOFIX-Arme an den Verankerungspunkten befestigen (Siehe Schritt 14 - 16).  
Den Clip des oberen ISOFIX-Haltegurtriemens am Den stützfuß einrasten lassen (siehe Schritt 18).  
Zum Entfernen, diesen Vorgang in umgekehrter Reihenfolge wiederholen.

**Nur mit stützfuß (Gruppe 0+) (0-13 kg):**

**Befestigen:**

**21-** Sitzeinheit in rückwärtsgerichtete Ausrichtung konvertieren (Siehe Schritt 13).

Die Rückenlehne in die Position R verstellen (Siehe Schritt 1).  
Position des Kindersitzes im Fahrzeug in Rückwärtsgerichtete.  
Gurtgeschirr öffnen (siehe Schritt 8) und die untere Sitzeinlage (a) anheben.  
Den Fahrzeuggurt über den Kindersitz ziehen (b) und den Fahrzeuggurtverschluss befestigen (c).  
Der Fahrzeugbeckengurt sollte unter dem Bauchgurt positioniert sein (d).  
Den Beckengurt spannen (e).  
Den Fahrzeug-Schulterstraggurt über die Rückenlehne des Kindersitzes ziehen (f).

**22-** Schultergurt spannen (a & b).

Wenn richtig befestigt, sollte der Fahrzeuggurt die Gurtführungsmarkierungen auf dem Kindersitzbezug bedecken (c & d).

**WICHTIG:** Die Position des Fahrzeuggurt-verschlusses wirkt sich auf die Stabilität des Kinderrückhaltesystems aus. Bei einem Unfall kann das Kinderrückhaltesystem Ihr Kind eventuell nicht so schützen, wie vorgesehen. Befindet sich der Verschluss nach dem Festziehen des Fahrzeuggurts in der markierten Position (X), muss das Kinderrückhaltesystem auf einem anderen Fahrzeugsitz eingebaut werden.

Den Clip des oberen ISOFIX-Haltegurtriemens am Den stützfuß einrasten lassen (siehe Schritt 18).  
Zum Entfernen, diesen Vorgang in umgekehrter Reihenfolge wiederholen.

**Keil**

**23-** Wenn Ihr Kinder weniger als 9 kg wiegt, darf der Kindersitz nur MIT den Sitzeinlagen und dem Keil verwendet werden.

**Vorwärtsgerichtete Modi (Gruppe 1) (9 bis 18 kg, ca.9 Monate bis 4 Jahre):**

**24- Position:**

**WICHTIG: KINDERSITZ NICHT IN VORWÄRTSRICHTUNG VERWENDEN, WENN DAS GEWICHT DES KINDES WENIGER ALS 9 KG BETRÄGT.**

**ISOFIX-Option (mit ISOFIX-Befestigungspunkten unten und stützfuß)**

**25- Befestigen:**

Die Sitzeinheit in vorwärtsgerichtete Ausrichtung konvertieren (Siehe Schritt 13).  
Rückenlehne in die Position 1,2,3 oder 4 verstellen (Siehe Schritt 1).  
Position des Kindersitzes im Fahrzeug in Vorwärtsrichtung (a).  
Die ISOFIX-Arme an den Verankerungspunkten befestigen (Siehe Schritt 14 - 16) (b).  
Den stützfuß einrasten lassen (siehe Schritt 18).  
Zum Entfernen, diesen Vorgang in umgekehrter Reihenfolge wiederholen.

**Nur mit stützfuß:**

**Befestigen:**

**26-** Die Sitzeinheit in vorwärtsgerichtete Ausrichtung konvertieren (Siehe Schritt 13).  
Rückenlehne in die Position 1,2,3 oder 4 verstellen (Siehe Schritt 1).  
Position des Kindersitzes im Fahrzeug in Vorwärtsrichtung.  
Den Fahrzeuggurt zwischen dem Gurtgeschirr und der Rückenlehne (a), hinter den Sitzeinlagen, hindurchführen. Den Fahrzeuggurtverschluss (b) schließen.

DE

- 27- Den Beckengurt spannen (a).  
Den Fahrzeug-Schulterstranggurt zwischen der Kopfstütze und der Rückenlehne befestigen (b).  
Wenn richtig befestigt, sollte der Fahrzeuggurt die Gurtführung smarkierungen auf dem Kindersitzbezug bedecken (c & d).  
WICHTIG: Die Position des Fahrzeuggurt-verschlusses wirkt sich auf die Stabilität des Kinderrückhaltesystems aus. Bei einem Unfall kann das Kinderrückhaltesystem Ihr Kind eventuell nicht so schützen, wie vorgesehen. Befindet sich der Verschluss nach dem Festziehen des Fahrzeuggurts in der markierten Position (X), muss das Kinderrückhaltesystem auf einem anderen Fahrzeugsitz eingebaut werden.  
Den stützfuß einrasten lassen (siehe Schritt 18).  
Zum Entfernen, diesen Vorgang in umgekehrter Reihenfolge wiederholen.

### **Vorwärtsgerichtete Modi (Gruppe 2/3) (15 bis 36kg, ca. 4 bis 12 Jahre):**

#### **Vorbereitung:**

- 28- Den Deckel des Fachs an der Rückseite öffnen (a).  
Die Brustpolster- und Schultergurtanschlüsse lösen (b, c), dann diese von der Vorderseite des Sitzes wegziehen (d).  
Das Brustpolsterverbindungsstück (e) entfernen.
- 29- Zum Öffnen des Gurtgeschirrs (siehe Schritt 8).  
Die Brustpolster (a), Verschlussclips (b), Futter (wenn zutreffend, c) & Schnalle (d) entfernen.
- 30- Den Stoff von den Haken (a) und Seiten (b) der Sitzeinheit lösen.  
Den Sitzbezug vorn anheben (c).
- 31- Verschlussclips (a), Schnalle (b), Brustpolsterverbindungsstück (c) & Haltegurtverbindungsstück (b) wie dargestellt im Sitzgehäuse verstauen.  
Die Brustpolster, das Schrittpolster & Futter zur späteren Verwendung aufbewahren.  
Die hintere Fachtür schließen und den Sitzbezug erneut befestigen.
- 32- **Position:**

**WICHTIG: KINDERSITZ NICHT IN VORWÄRTSRICHTUNG VERWENDEN, WENN DAS GEWICHT DES KINDES WENIGER ALS 9 KG BETRÄGT.**

## Nur gegurtet:

33-

### Befestigen:

Die Sitzeinheit in vorwärtsgerichtete Ausrichtung konvertieren (Siehe Schritt 13).  
Die Rückenlehne in die Position R verstellen (Siehe Schritt 1).  
Position des Kindersitzes im Fahrzeug in Vorwärtsrichtung.  
Setzen Sie Ihr Kind in den Kindersitz.  
Den Fahrzeuggurt herausziehen, über das Kinder führen (a) und den Verschluss befestigen (b).  
Den Fahrzeug-Schultersträgurgurt durch die Führung des Kopfstützen-Schräggurts des Fahrzeugs führen (c).  
Fahrzeuggurt festziehen (d & e).  
Wenn richtig befestigt, sollte der Fahrzeuggurt die Gurtführung markierungen auf dem Kindersitzbezug bedecken (f).  
WICHTIG: Die Position des Fahrzeuggurt-verschlusses wirkt sich auf die Stabilität des Kinderrückhaltesystems aus. Bei einem Unfall kann das Kinderrückhaltesystem Ihr Kind eventuell nicht so schützen, wie vorgesehen. Befindet sich der Verschluss nach dem Festziehen des Fahrzeuggurts in der markierten Position (X), muss das Kinderrückhaltesystem auf einem anderen Fahrzeugsitz eingebaut werden.  
Zum Entfernen, diesen Vorgang in umgekehrter Reihenfolge wiederholen.

## Nur mit ISOFIX-Armen gegurtet:

34-

### Befestigen:

Die Sitzeinheit in vorwärtsgerichtete Ausrichtung konvertieren (Siehe Schritt 13).  
Die ISOFIX-Arme an den Verankerungspunkten befestigen (Siehe Schritt 14 - 16) (a).  
Sichern Sie Ihr Kind mit dem Fahrzeuggurt (Siehe Schritt 33) (b).

## Textilen Komponenten

35-

### Entfernen:

Wenn befestigt, die Brustpolster, Sitzfutter, Schnalle und Schrittpolster entfernen (Siehe Schritt 28 - 30).  
Die Elastikschlaufen an beiden Seiten der Kopfstütze (a) lösen.  
Kopfstützenbezug entfernen (b).  
Den Stoff von den Haken (c) und Seiten (d) der Sitzeinheit lösen.  
Sitzbezug entfernen (e).  
Zum Wiederanbringen der Textilien, die Schritte wie oben in umgekehrter Reihenfolge durchführen.



# Attenzione: Conservare le istruzioni per consultazioni future.

## Informazioni sulla sicurezza

### Guida all'uso:

Il manuale di istruzioni deve essere conservato insieme al seggiolino per tutto il suo utilizzo:

Il manuale di istruzioni può essere conservato nello scomparto situato dietro al seggiolino.

Si consiglia di verificare che il sistema di ritenuta bambini sia compatibile con il veicolo al momento dell'acquisto.

Si prega di fare riferimento alla lista dei veicoli sul retro del manuale di istruzioni, all'applicazione Cosatto fit checker (<http://cosat.to/fitchecker>) o alla sezione relativa alla compatibilità del veicolo sul sito web (<http://cosat.to/allinallrotatevl>).

### Informazioni generali:

- Il seggiolino è approvato per il gruppo 0, 0+, 1, 2 e 3 ovvero per il trasporto in auto di bambini dalla nascita fino ai 36kg (circa 12 anni).
- Se utilizzato in modalità gruppo 0+ e 1 come seggiolino rivolto all'indietro, è adatto a bambini dalla nascita fino a 18 kg (circa 4 anni).
- Quando si utilizza in modalità gruppo 1, 2 e 3 come seggiolino rivolto in avanti, è adatto a bambini dai 9 kg (circa 9 mesi) ai 36 kg (circa 12 anni).
- **IMPORTANTE:** Non utilizzare rivolto in avanti prima che il peso del bambino superi i 9 kg.
- **AVVERTENZA:** Non usare MAI il seggiolino sul sedile del passeggero con airbag attivo.
- Il seggiolino deve essere posizionato sempre verso l'interno.
- **AVVERTENZA:** Non usare MAI il seggiolino con il lato verso il sedile del veicolo.
- **AVVERTENZA:** Tutte le parti rigide e in plastica del seggiolino devono essere posizionate in modo tale che, nell'utilizzo giornaliero del veicolo, non rimangano intrappolate da sedili mobili o nella portiera del veicolo.
- **AVVERTENZA:** Ricordare che l'utilizzo di altri punti di supporto del peso rispetto a quelli indicati nelle istruzioni potrebbe ridurre notevolmente il fattore di protezione del seggiolino.
- **AVVERTENZA:** Allacciare sempre la cintura al bambino prima di mettersi in viaggio.
- **AVVERTENZA:** Non lasciare mai i bambini senza supervisione.
- Non mettere cuscini o asciugamani sotto il seggiolino, poiché ciò potrebbe avere influenza negativamente la performance del seggiolino durante un incidente.
- Se lo schienale del sedile può essere reclinato, scegliere la posizione più verticale quando si usa il seggiolino.
- Tutte le cinture che legano il seggiolino al sedile dell'auto devono essere ben tirate e non aggrovigliate.
- Assicurarsi sempre che l'imbracatura del seggiolino e la cintura dell'auto siano ben tesi, per garantire la massima protezione per il tuo bambino.

- Assicurarsi che l'imbracatura e la cintura dell'auto non rimangano tra le portiere o sfreghino contro parti contundenti.
- Se la cintura o l'imbracatura dovesse logorarsi si consiglia di sostituirla prima di mettersi in viaggio.
- Non sostituire mai le parti del seggiolino con altre non approvate dalla Cosatto.
- Nelle modalità per gruppo 2 & 3, la cintura addominale deve essere posizionata in modo tale da proteggere bene il bacino del bambino.
- **ATTENZIONE:** Non cercare mai di smontare o modificare parti del seggiolino o di sviare dal corretto uso delle cinture di sicurezza del veicolo.
- **ATTENZIONE:** Dopo un incidente si consiglia di sostituire il seggiolino e le cinture di sicurezza dell'auto. Sebbene non ci siano danni visibili, potrebbero aver perso affidabilità.
- **ATTENZIONE:** Non usare mai il seggiolino in casa. Non è progettato per uso domestico ma esclusivamente per l'auto.
- La Cosatto consiglia di non comprare o vendere seggiolini in seconda mano. Diversi seggiolini acquistati in questo modo sono risultati pericolosi.
- **ATTENZIONE:** Il seggiolino potrebbe danneggiare il rivestimento dell'auto. La Cosatto non potrà essere ritenuta responsabile di tale danno.
- La sicurezza è garantita solo se il seggiolino viene montato seguendo le istruzioni fornite.
- Legare e assicurare bene qualsiasi bagaglio o altro oggetto che potrebbe ferire il bambino in caso di collisione.
- La mancata osservanza delle istruzioni può essere pericolosa, rende automaticamente nulla la garanzia ed esonera la Cosatto da qualsiasi responsabilità.
- L'ancoraggio della cintura è stato progettato per un facile rilascio in caso di emergenza. **NON È A PROVA DI BAMBINI.** Bambini di natura più curiosa possono imparare a slacciare le cinture. Si consiglia di insegnare ai propri figli di non giocare mai con la fibbia o con qualsiasi altra parte del seggiolino.
- La cintura subaddominale deve essere allacciata molto bassa affinché il bacino del bambino risulti ben fissato.
- Non utilizzare il seggiolino senza la fodera originale, poiché costituisce parte integrante dell'affidabilità dello stesso. Si consiglia di sostituire la fodera solo con altri raccomandati dalla Cosatto.

## Avvertenza:

In modalità rivolta all'indietro, non utilizzare il seggiolino su sedili dotati di airbag frontale attivo. In caso di dubbio, consultare il produttore del seggiolino o il rivenditore.

### Modalità ISOFIX (Gruppo 0 / 1):

Il seggiolino è di tipo ISOFIX, approvato dalla normativa n.44/04 per l'uso generale in veicoli con punti di attacco ISOFIX.

Il passeggero in questione è omologato per uso "semi-universale". È compatibile con veicoli con punti di fissaggio ISOFIX (indicato nel manuale del veicolo), in base alla categoria del seggiolino e all'impianto.

Questo seggiolino è compatibile con il gruppo e la classe ISOFIX seguenti:

Rivolto in avanti: Gruppo 1 (9 - 18 kg), classe di dimensioni ISOFIX: B1

Rivolto all'indietro: Gruppo 0 / 1 (0 - 18 Kg), classe di dimensioni ISOFIX: D, E

### Modalità solo con cintura (Gruppo 2/3):

Questo è un sistema di ritenuta "universale". Approvato secondo la direttiva n. 44, 4 serie di emendamenti, per uso generale in veicoli e può essere montato sulla maggior parte, ma non tutti, dei veicoli.

Si garantirà la compatibilità con il veicolo se il produttore afferma nel libretto che il veicolo è adatto a sistemi di ritenuta bambino "Universali" per questo classe di età. Questo sistema di ritenuta bambini è stato classificato "Universale" con criteri più severi rispetto a quelli utilizzati per classificare modelli precedenti che non presentano questo avviso. Adatto esclusivamente per i veicoli elencati dotati di cintura subaddominale/a tre punti/fissa/con avvolgitore, approvate dalla normativa ECE n. 16 o da altri standard equivalenti. **Cinghie solo con gamba di supporto (Gruppo 0+/1), Modalità ISOFIT (Gruppo 2/3):** Il passeggino in questione è omologato per uso "Semi-universale".

## Manutenzione:

Il seggiolino è stato progettato per soddisfare gli standard di sicurezza, e seguendone un uso e una cura appropriati vi regalerà anni di performance senza pensieri. Riporre il seggiolino in un posto asciutto e sicuro.

Riporre il seggiolino se umido faciliterà la formazione di muffe, quindi consigliamo, prima di riporre il seggiolino dopo l'esposizione ad acqua, di asciugarlo con un panno morbido e lasciarlo asciugare completamente.

Non lasciare il seggiolino sotto diretto contatto dei raggi solari per un periodo prolungato di tempo poiché il tessuto potrebbe scolorirsi.

Controllare periodicamente eventuali danni al seggiolino- se trovati, smettere di usarlo.

**Non** smontare, o tentare di smontare il seggiolino per pulirlo, non è necessario e potrebbe essere pericoloso.

Le parti in plastica e in metallo possono essere pulite con una spugna, acqua tiepida e un detergente delicato.

Per la pulizia fare riferimento alle istruzioni per il lavaggio dei materiali duttili.

Rimuovere la fodera/il rivestimento del sedile prima della pulizia.

Non lavare mai con detersivi abrasivi, a base di ammoniaca, candeggina, o alcool.

## Lista delle parti:

Si prega di far riferimento ai diagrammi:

P1: Poggiatesta

P2: Rivestimento della parte superiore del sedile

P3: Cuscinetti pettorali (una coppia)

P4: Imbracatura

P5: Imbottitura inguine

P6: Braccio ISOFIX

P7: Cuneo

P8: Rivestimento della parte inferiore del sedile

P9: Blocco di protezione laterale antiurto

P10: Scompartimento

P11: Gamba di supporto

P12: guida ISOFIX (x2)

## Parti di ricambio

Le parti di ricambio disponibili sono elencate qui di seguito. Per il Regno Unito e l'Irlanda è possibile ordinare tramite il nostro sito web: <http://www.cosatto.com/service-centre/spares> I clienti al di fuori del Regno Unito e dell'Irlanda possono contattare il distributore locale indicato su <http://www.cosatto.com/stockists>

In caso di ulteriore assistenza, non esitate a contattarci all'nostro indirizzo email: [cuddle@cosatto.com](mailto:cuddle@cosatto.com)

S1: Rivestimento della parte inferiore del sedile

S2: Imbottitura inguine

S3: Cuscinetti pettorali (una coppia)

S4: Rivestimento della parte superiore del sedile

S5: Copri poggiatesta

S6: Copriedile

S7: Cuneo

S8: guida ISOFIX (Set)

## Legenda :

	Fare riferimento all'avvertimento XX		Ripetere l'azione x volte		Tenere premuto
	Azione corretta		Freccia per azioni generali		Controllare
	Azione sbagliata		Blocco		Procedere al punto XX
	Segnale acustico		Sblocco		Ripetere l'azione nell'altro lato

## Informazioni per l'uso e il montaggio:

Si prega di fare riferimento ai diagrammi di istruzione

**Posizionamento** 1- **IMPORTANTE: Non utilizzare mai il seggiolino su un sedile con airbag attivo. Fare riferimento al libretto di istruzioni del veicolo per deactivated l'airbag.**

**Reclinare il poggiatesta** 2- **Adattamenti:**  
**IMPORTANTE: Utilizzare solo le posizioni reclinabili specificate per ciascuna modalità:**

Modalità rivolta all'indietro (Gruppo 0/0+/1): R  
Modalità rivolta in avanti (gruppo 1): 1, 2, 3, 3, 4  
Modalità rivolta in avanti (Gruppo 2/3): 1

**Poggiatesta** 3- **Adattamenti:**

4- **Posizione corretta del poggiatesta:**

**Imbracatura** 5- **Regolare la posizione delle cinture inguinali:**

6- **Allentare:**

**Attenzione: Tirare solo la cintura dell'imbracatura**

7- **Stringere:**

**NOTA BENE: L'imbracatura deve essere stretta al punto giusto, tanto da proteggere il vostro bambino e allo stesso tempo farlo stare comodo.**

Controllare che le bretelle non siano attorcigliate.

8- **Apertura:**

9- **Chiusura:**

**Blocco di protezione laterale antiurto**

**Il seggiolino**

**Braccio ISOFIX**

10- **Posizione ideale delle cinghie per le spalline:**

11- **Apertura:**

12- **Chiusura:**

13- **regolazione dell'orientamento del sedile:**

Tirare e tenere premuta la leva di regolazione del sedile (a), quindi ruotare il sedile (b).

14- **Orientamento del sedile:**

**B, C: Posizione rivolta lateralmente:**

La posizione rivolta lateralmente consente posizionare o togliere il bambino dal seggiolino dopo l'installazione del seggiolino.

**AVVERTENZA: Non viaggiare con il seggiolino in questa posizione.**

**D: Posizione rivolta all'indietro:**

**ATTENZIONE: NON UTILIZZARE RIVOLTO IN AVANTI PRIMA CHE IL PESO DEL BAMBINO SUPERI I 9 KG.**

Se usato come seggiolino per bambini rivolto all'indietro, è adatto per il trasporto in auto di bambini dalla nascita fino al peso massimo di 18 kg.

**A: Posizione rivolta in avanti:**

Se usato come seggiolino per bambini rivolto in avanti, è adatto per il trasporto in auto di bambini da 9 kg fino al peso massimo di 36 kg.

15- **Posizionamento:**

I due punti di ancoraggio inferiori ISOFIX si trovano solitamente tra la base del sedile e lo schienale (a).

Alcuni veicoli hanno l'indicatore ISOFIX vicino ai punti di ancoraggio inferiore ISOFIX (b).

16- **Montare le guide ISOFIX (Opzionale):**

Le guide ISOFIX possono aiutare a identificare i punti di ancoraggio ISOFIX del veicolo e facilitare l'installazione. Possono anche contribuire a proteggere il sedile del veicolo.

17- **Montaggio:**

Tenere premuti i pulsanti di regolazione del braccio ISOFIX ed estendere completamente i bracci (a).

Agganciare i bracci ISOFIX (b) e assicurarsi che gli indicatori di sicurezza sui bracci ISOFIX siano verdi (c).

Spingere la base all'indietro fino a che non aderisca bene allo schienale del sedile del veicolo (d).

Per rimuovere seguire il processo inverso.

**18- Montaggio:**

Aprire la gamba di supporto ISOFIX (a).  
Regolare la gamba di supporto (b) fino a che non aderisca bene con il pavimento del veicolo (c) e l'indicatore del contatto della gamba di supporto sia verde (d).

**Modalità rivolta all'indietro (Gruppo 0/0+/1) ((fino a 18 kg, circa 4 anni)**

**19- Posizionamento:**

La Cosatto consiglia di utilizzare il seggiolino auto nella modalità rivolta all'indietro il più a lungo possibile.  
ATTENZIONE: Non utilizzare mai il seggiolino su un sedile dotato di airbag attivo. Fare riferimento al manuale del veicolo per istruzioni su come disattivare l'airbag.

**Opzione ISOFIX (in dotazione con punti di ancoraggio inferiori ISOFIX e gamba di supporto) (Gruppo 0/1) (0-18 kg):**

**20- Montaggio:**

Convertire l'unità seduta in un orientamento rivolto all'indietro (fare riferimento al punto 13).  
Riportare lo schienale in posizione R (fare riferimento al punto 1) (a).  
Posizionare il seggiolino sul sedile, rivolta all'indietro.  
Fissare i bracci ISOFIX ai punti di ancoraggio (fare riferimento ai punti 14 - 16).  
Attiva la gamba di supporto (fare riferimento al punto 18).  
Per rimuovere seguire il processo inverso.

**Cinghie solo con gamba di supporto (Gruppo 0+) (0-13 kg):**

**Montaggio:**

- 21-** Convertire l'unità seduta in un orientamento rivolto all'indietro (fare riferimento al punto 13).  
Riportare lo schienale in posizione R (fare riferimento al punto 1).  
Posizionare il seggiolino sul sedile, rivolta all'indietro.  
Aprire l'imbracatura (si veda il punto 8) e sollevare la fodera inferiore del sedile (a).

Tirare la cintura di sicurezza del veicolo sopra il seggiolino (b) e allacciare la fibbia della cintura (c).  
La cintura subaddominale del veicolo deve essere posizionata sotto la cintura in vita (d).  
Tirare la cintura di sicurezza del veicolo (e).  
Tirare la cintura diagonale del veicolo sopra lo schienale del seggiolino (f).

- 22- Assicurarsi che la cintura diagonale sia ben tesa (a & b).  
Montata correttamente, la cintura del veicolo dovrebbe coprire i contrasegni della guida della cintura sulla copertura del seggiolino (c & d).  
ATTENZIONE: La posizione dell'ancoraggio delle cinture può influenzare la stabilità del seggiolino. In caso di incidente potrebbe impedire al seggiolino di proteggere il tuo bambino nel miglior modo possibile. Una volta assicurata la cintura di sicurezza, se la fibbia si trova in posizione X, provare a sistemare il seggiolino su un altro sedile.  
Attiva la gamba di supporto (fare riferimento al punto 18).  
Per rimuovere seguire il processo inverso.

## **Cuneo**

- 23 Quando il bambino pesa meno di 9 kg, è necessario utilizzare il seggiolino per bambini CON le fodere e il cuneo.

**Modalità rivolta in avanti (gruppo 1) (dai 9 ai 18 kg, circa dai 9 mesi ai 4 anni):**

- 24- **Posizionamento:**

ATTENZIONE: NON UTILIZZARE RIVOLTO IN AVANTI PRIMA CHE IL PESO DEL BAMBINO SUPERI I 9 KG.

**Opzione ISOFIX (in dotazione con punti di ancoraggio inferiori ISOFIX e gamba di supporto):**

- 25- **Montaggio:**

Convertire l'unità seduta in un orientamento rivolto in avanti (fare riferimento al punto 13).

Riportare lo schienale in posizione 1, 2, 3 o 4 (fare riferimento al punto 1).

Posizionare il seggiolino sul sedile, rivolto in avanti (a).

Fissare i bracci ISOFIX ai punti di ancoraggio (fare riferimento ai punti 14 - 16) (b).

Attiva la gamba di supporto (fare riferimento al punto 18).

Per rimuovere seguire il processo inverso.

**Cinghie solo con gamba di supporto:**

**Montaggio:**

- 26- Convertire l'unità seduta in un orientamento rivolto in avanti (fare riferimento al punto 13).

Riportare lo schienale in posizione 1, 2, 3 o 4 (fare riferimento al punto 1).

Posizionare il seggiolino sul sedile, rivolto in avanti.

Far passare la cintura di sicurezza del veicolo tra l'imbracatura e lo schienale (a), dietro le fodere del sedile. Inserire la fibbia della cintura del veicolo (b).

- 27- Tirare la cintura di sicurezza del veicolo (a).  
Montare la cintura diagonale del veicolo tra il poggiatesta e lo schienale (b).  
Montata correttamente, la cintura del veicolo dovrebbe coprire i contrassegni della guida della cintura sulla copertura del seggiolino (c & d).  
**ATTENZIONE:** La posizione dell'ancoraggio delle cinture può influenzare la stabilità del seggiolino. In caso di incidente potrebbe impedire al seggiolino di proteggere il tuo bambino nel miglior modo possibile. Una volta assicurata la cintura di sicurezza, se la fibbia si trova in posizione X, provare a sistemare il seggiolino su un altro sedile.  
Attiva la gamba di supporto (fare riferimento al punto 18).  
Per rimuovere seguire il processo inverso.

**Modalità rivolta in avanti (Gruppo 2/3) (da 15 a 36 kg, circa 4-12 anni):**

**Prima di iniziare:**

- 28- Aprire la porta posteriore dello scomparto (a).  
Staccare il cuscinetto addominale e i connettori delle cinghie sulle spalle (b,c) poi sfilare dal sedile (d).  
Rimuovere il connettore del cuscinetto toracico (e).
- 29- Aprire l'imbragatura (fare riferimento allo step 8).  
Rimuovere i cuscinetti toracici (a), le clip delle fibbie (b), le fodere (se del caso, c) e la fibbia (d).
- 30- Sganciare il tessuto dai ganci (a) e dai lati (b) del sedile.  
Sollevare la parte anteriore del rivestimento del sedile (c).
- 31- Conservare le clip delle fibbie (a), la fibbia (b), il connettore del pettorale (c) e il connettore dell'imbracatura (b) all'interno del telaio del sedile come illustrato.  
Conservare i cuscinetti toracici, le imbottiture del cavallo e le fodere per un uso futuro.  
Chiudere lo sportello del vano posteriore e rimontare la copertura del sedile.

32- **Posizionamento:**

**ATTENZIONE: NON UTILIZZARE RIVOLTO IN AVANTI PRIMA CHE IL PESO DEL BAMBINO SUPERI I 9 KG.**



## Solo con la cintura:

### 33- Montaggio:

Convertire l'unità seduta in un orientamento rivolto in avanti (fare riferimento al punto 13).  
Riportare lo schienale in posizione 1 (fare riferimento al punto 1).  
Posizionare il seggiolino sul sedile, rivolto in avanti.  
Posizionare il bambino sul seggiolino.  
Estrarre la cinghia del veicolo fuori e intorno al bambino (a) e fissare la fibbia (b).  
Far passare la cintura diagonale del veicolo attraverso la guida diagonale del poggiatesta (c).  
Tenere ben tesa la cintura (d & e).  
Montata correttamente, la cintura del veicolo dovrebbe coprire i contrassegni della guida della cintura sulla copertura del seggiolino (f).  
**ATTENZIONE:** La posizione dell'ancoraggio delle cinture può influenzare la stabilità del seggiolino. In caso di incidente potrebbe impedire al seggiolino di proteggere il tuo bambino nel miglior modo possibile. Una volta assicurata la cintura di sicurezza, se la fibbia si trova in posizione X, provare a sistemare il seggiolino su un altro sedile.  
Per rimuovere seguire il processo inverso.

## Cinghie solo con bracci ISOFIX:

### 34- Montaggio:

Convertire l'unità seduta in un orientamento rivolto in avanti (fare riferimento al punto 13).  
Fissare i bracci ISOFIX ai punti di ancoraggio (fare riferimento ai punti 14 - 16) (a).  
Fissare il bambino con la cintura del veicolo (fare riferimento al punto 33) (b).

## **Componenti** 35- Rimozione:

Se presenti, rimuovere le imbottiture toraciche, le fodere dei sedili, la fibbia e l'imbottitura del cavallo (fare riferimento ai punti 28 - 30).  
Rilasciare gli anelli elastici su entrambi i lati del poggiatesta (a).  
Rimuovere la fodera del poggiatesta (b).  
Sganciare il tessuto dai ganci (c) e dai lati (d) del sedile.  
Rimuovere la fodera del seggiolino (e).  
Per rimontare le parti, seguire le istruzioni al contrario.

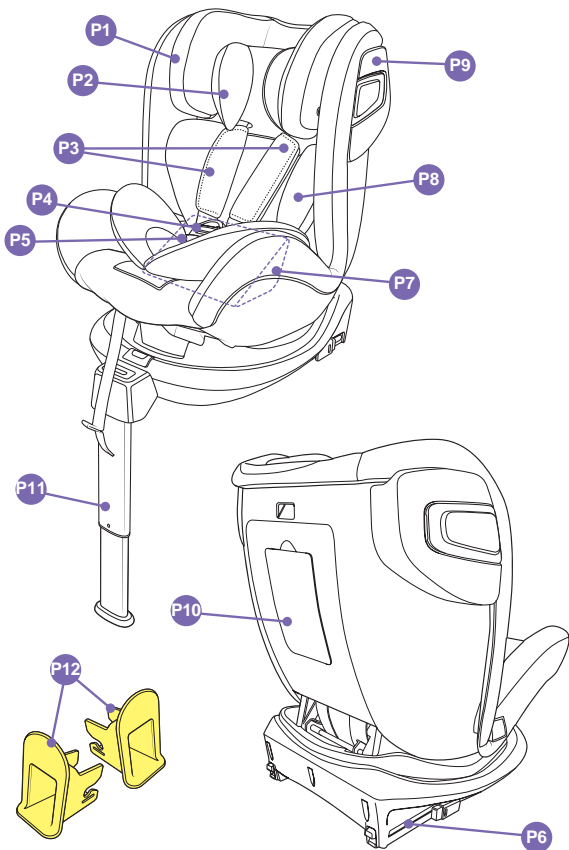

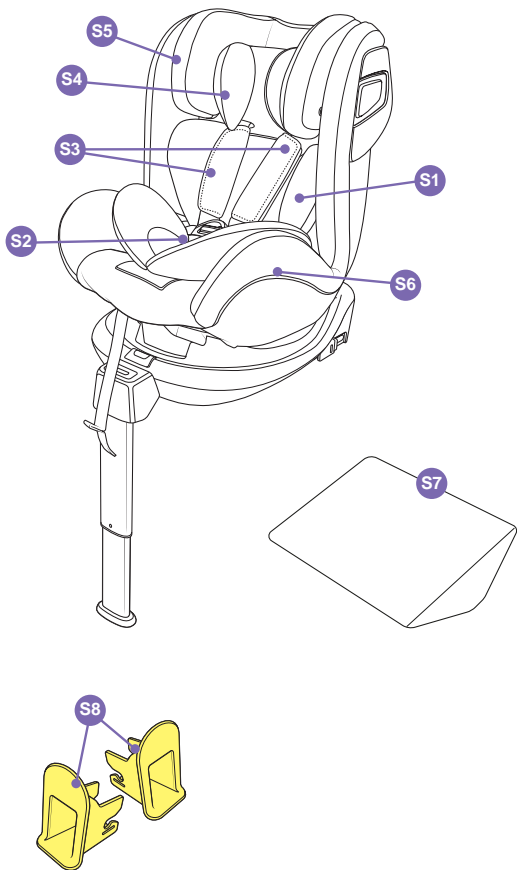

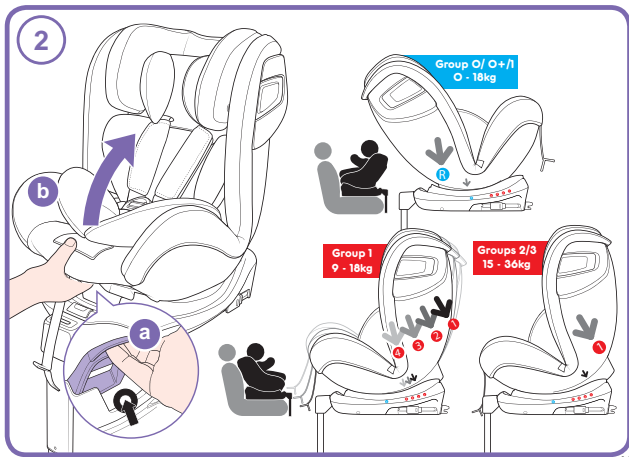
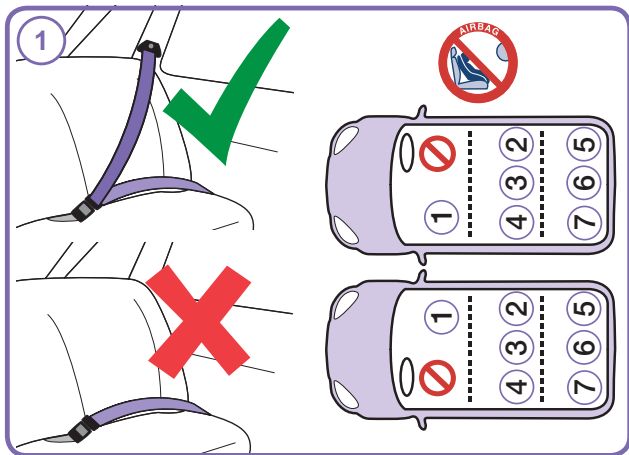

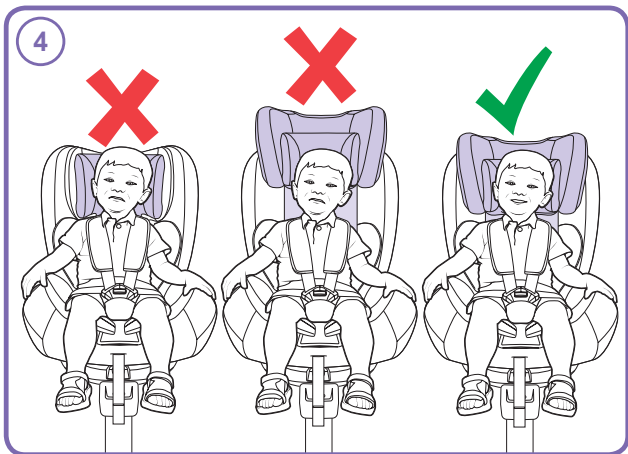
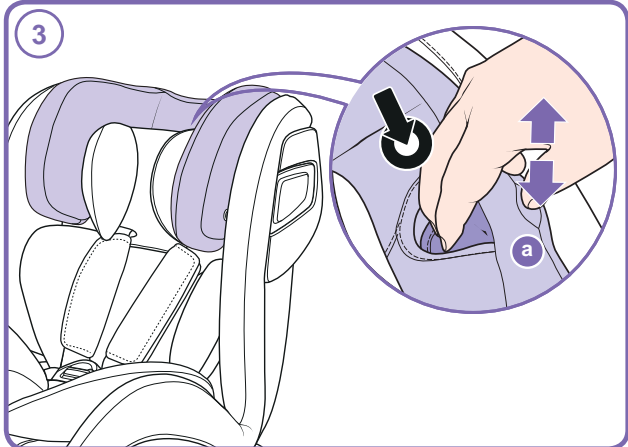

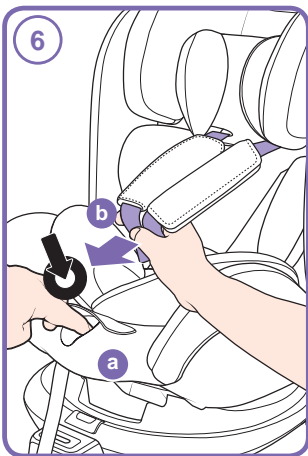
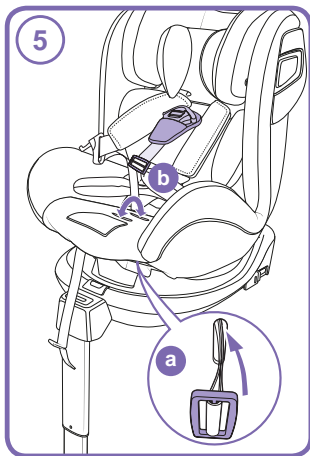

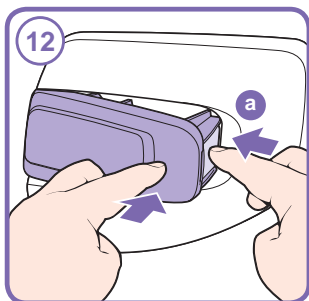
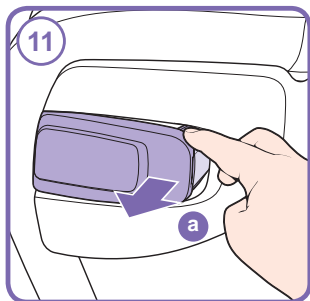
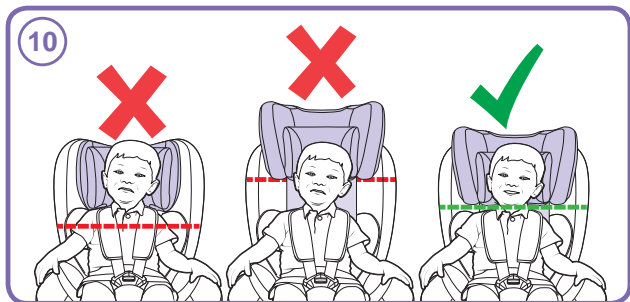
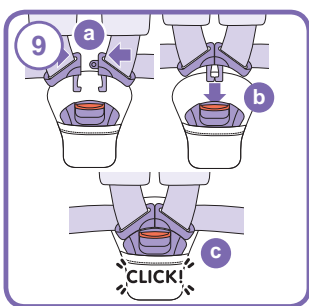
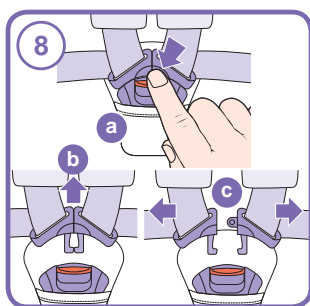

13

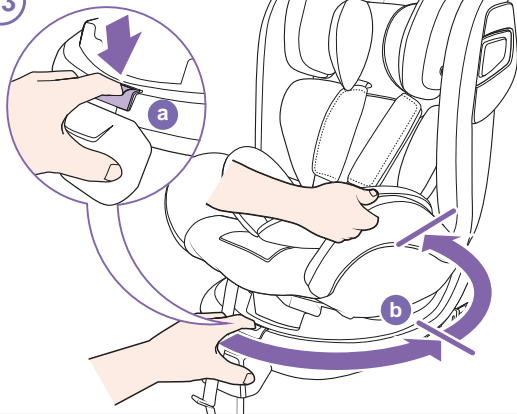

14

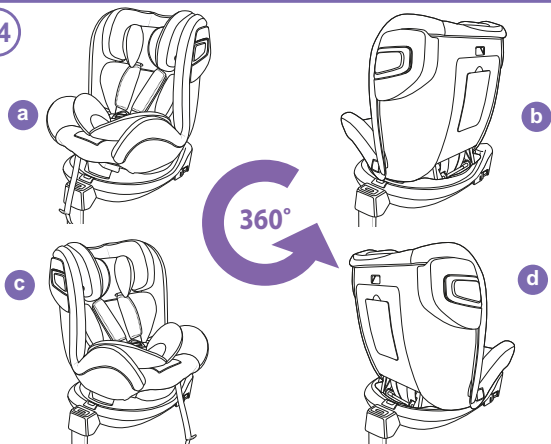

44



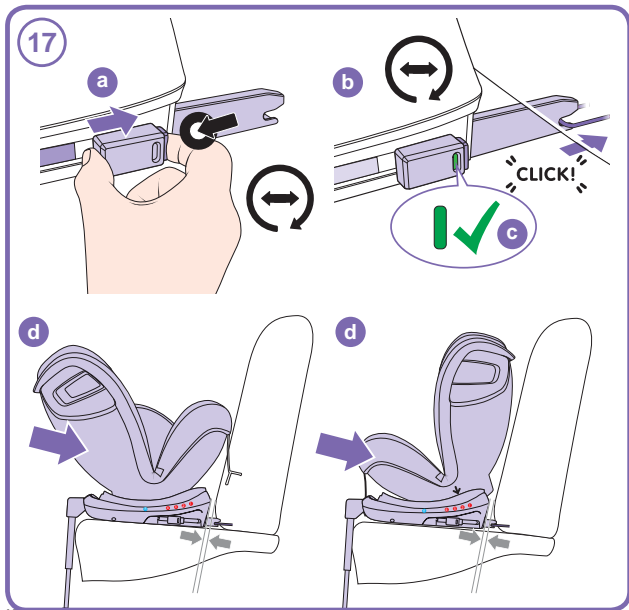
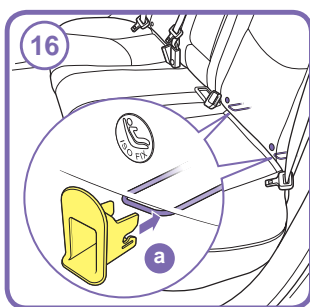
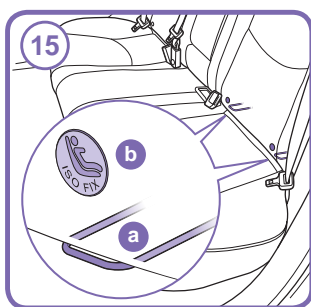

18

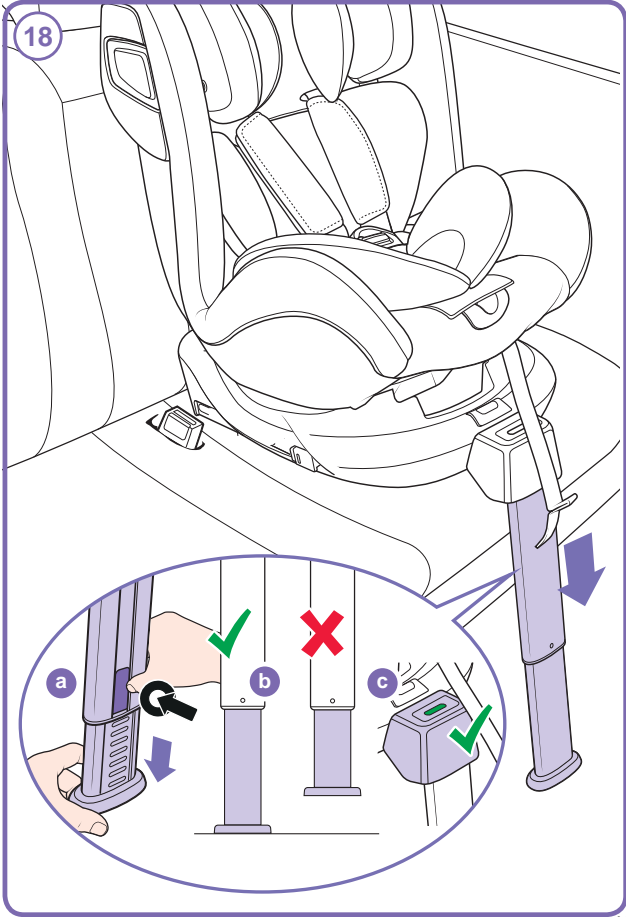

46

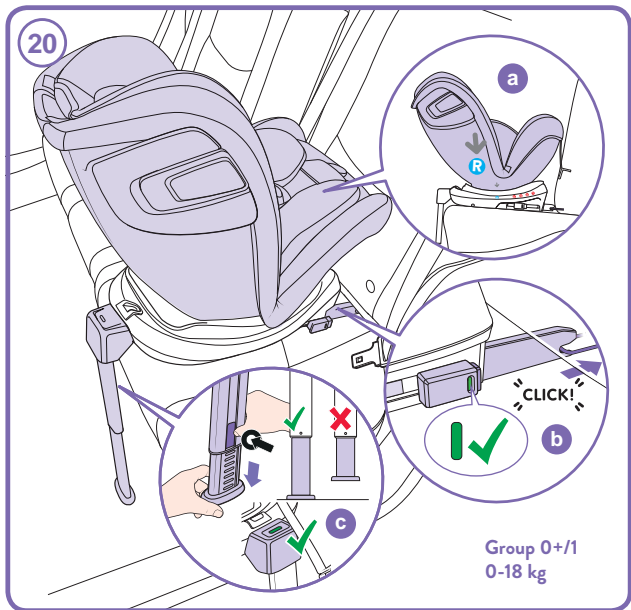
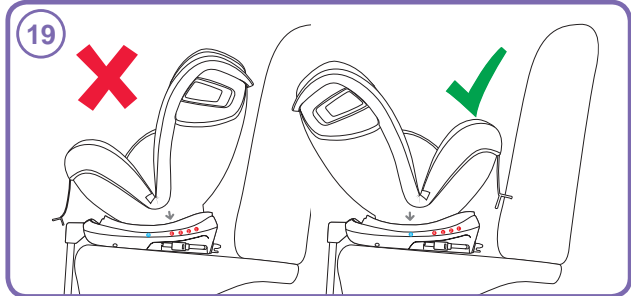

21

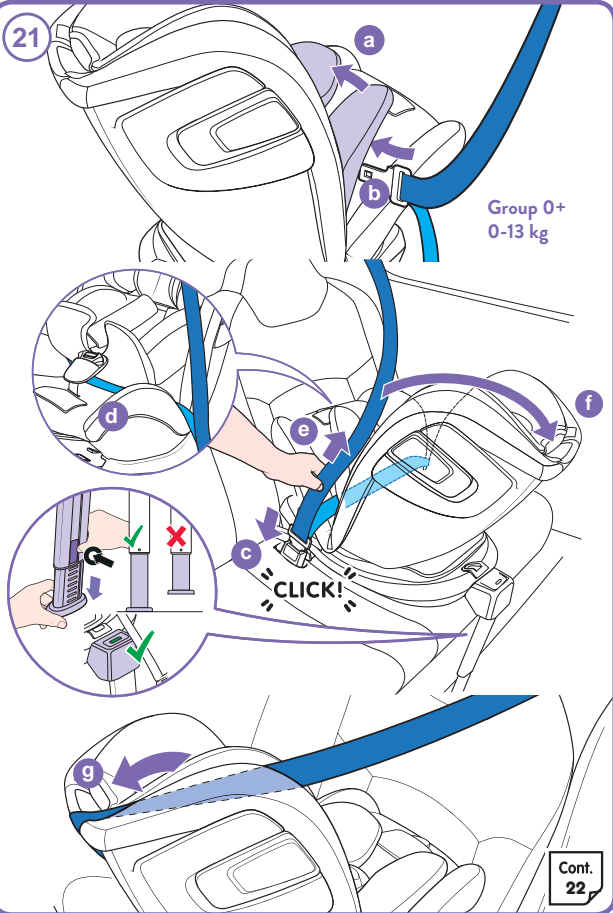

48

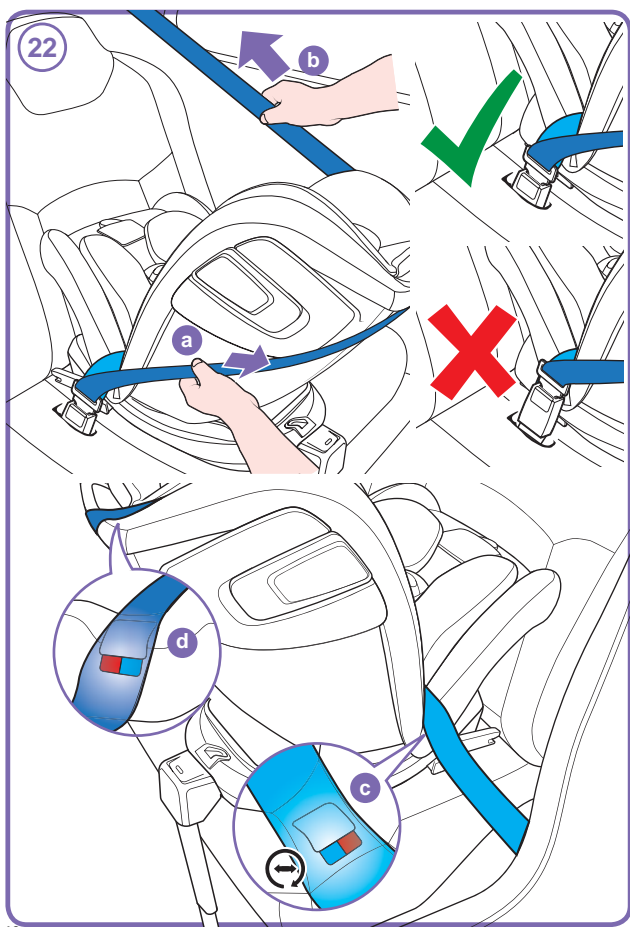

49

23

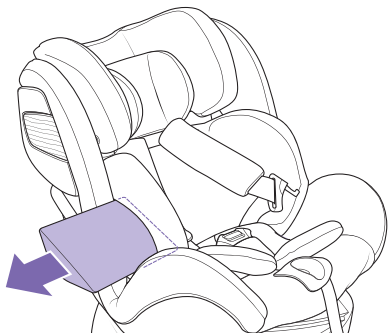

0 - 9kg



9kg +



24

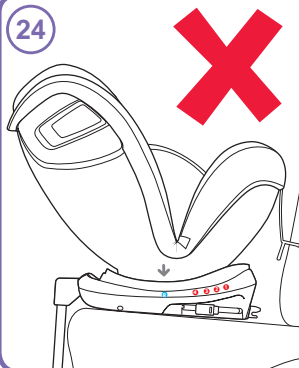

50

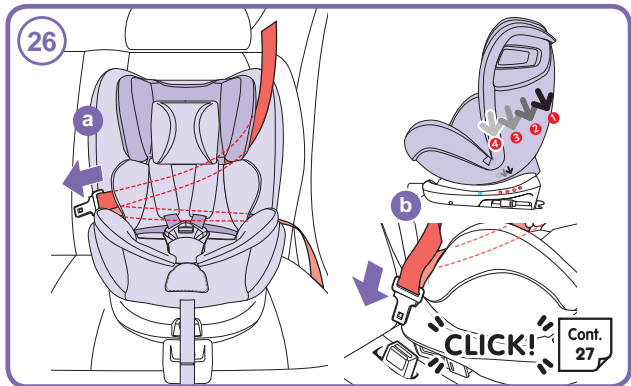
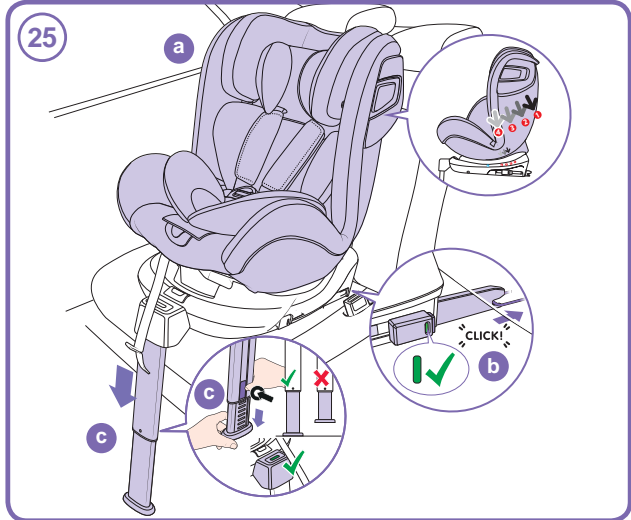

51

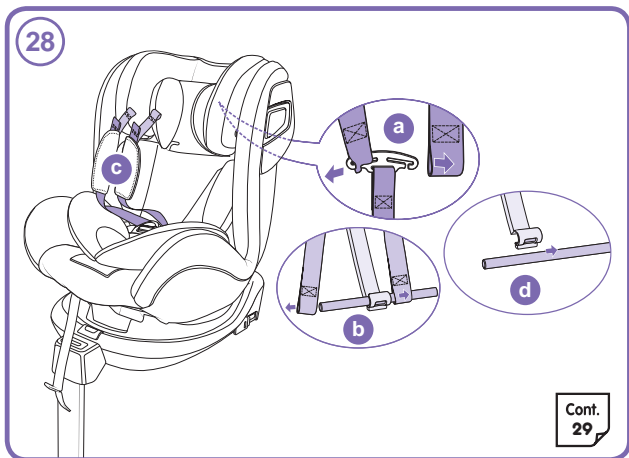
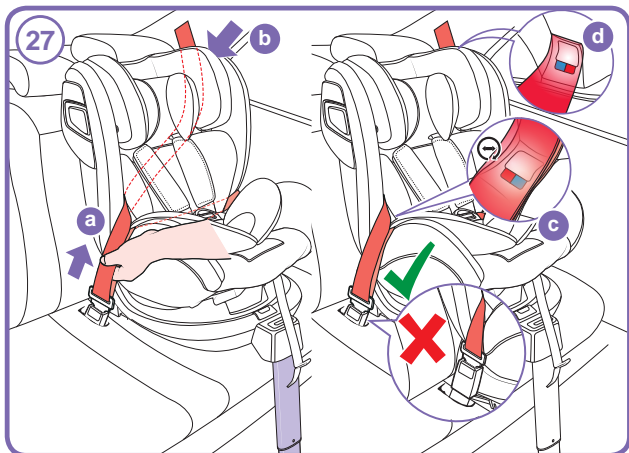



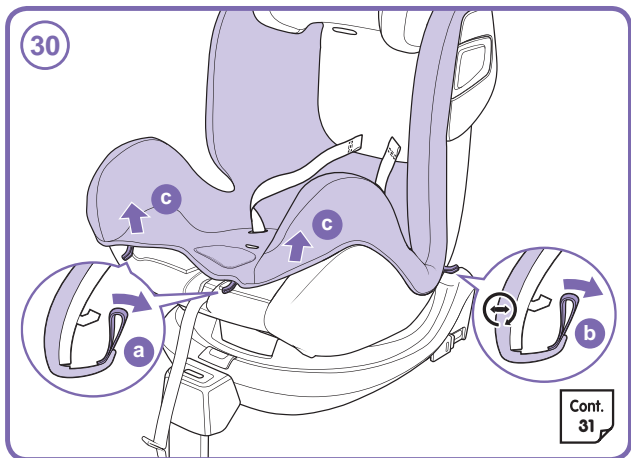
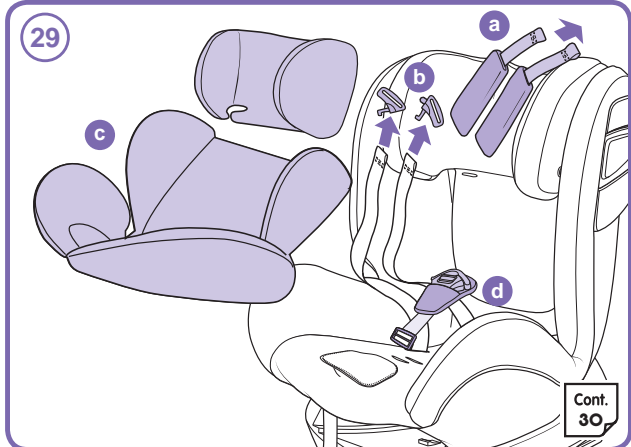

53

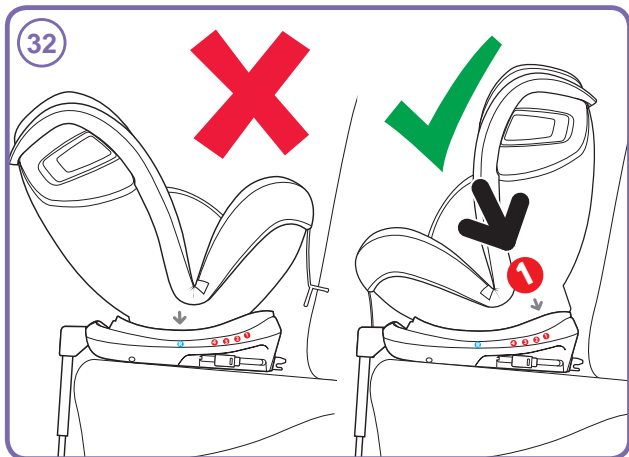
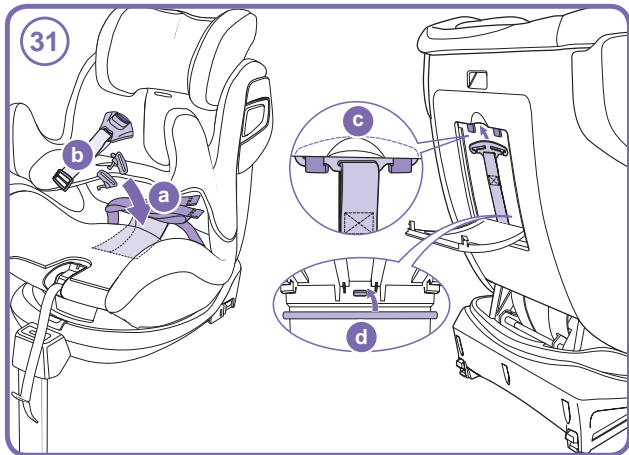

33

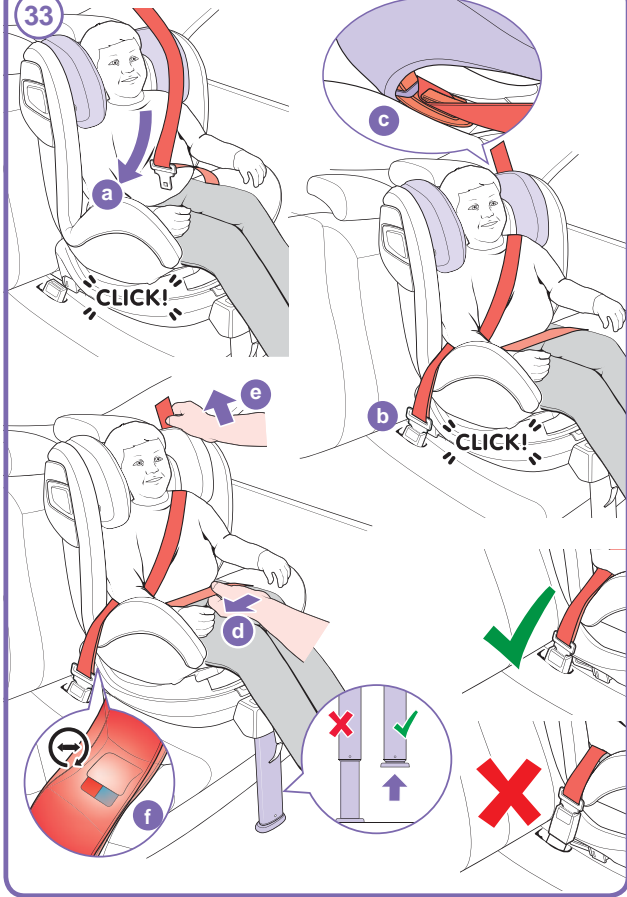

55

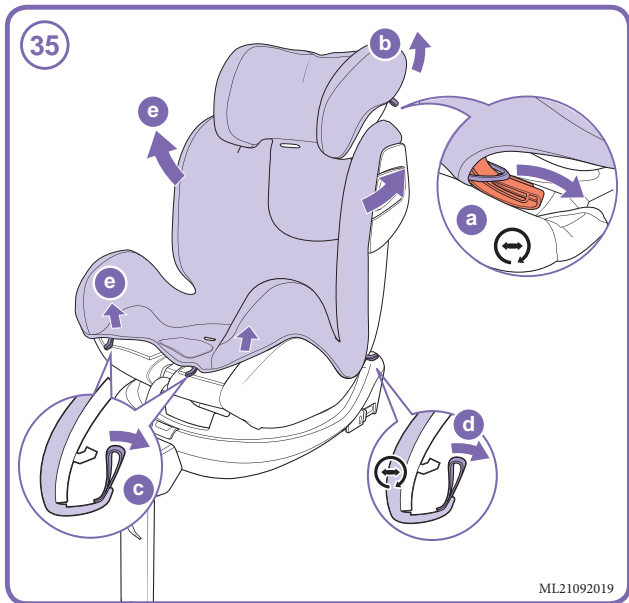
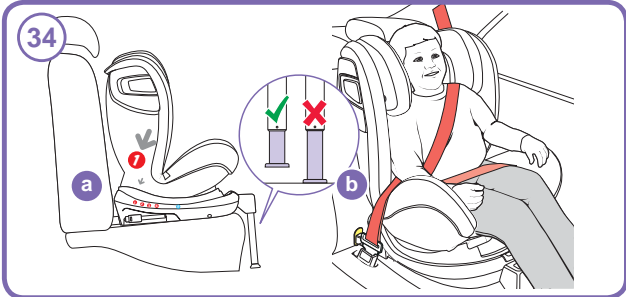

ML21092019