



Kölner



Только для бытового использования
Тек тұрмыстық пайдалануға арналған

EAC

Пила цепная аккумуляторная
Аккумуляторлы тізбекті ара

KCCS 10/14,4C

RUS

KAZ

— РУКОВОДСТВО ПО ЭКСПЛУАТАЦИИ —
ПАЙДАЛАНУ БОЙЫНША БАСШЫЛЫҚ

TM!by
ONLINE STORE

<https://tm.by>
Интернет-магазин

С ЭТОЙ МОДЕЛЬЮ ПОКУПАЮТ:



KCD 20-2LC

ДРЕЛЬ-ШУРУПЕРТ АККУМУЛЯТОРНАЯ

Тип аккумулятора	Li-Ion
Напряжение аккумулятора	20 В
Емкость аккумулятора	2 А·ч
Время зарядки аккумулятора	3 - 4 ч
Число оборотов на холостом ходу	0 - 400 / 0 - 1450 об/мин
Максимальный крутящий момент	30 / 21 Н·м
Число ступеней крутящего момента	18 + 1
Патрон	двухмуфтовый, быстрозажим-
ной	
Диаметр патрона	0,8 - 10 мм
Максимальный диаметр сверления:	
дерево	20 мм
сталь	14 мм
Масса	1,3 кг
Масса с кейсом	2,4 кг



KCSG 6/12

ОПРЫСКИВАТЕЛЬ АККУМУЛЯТОРНЫЙ

Тип аккумулятора	Свинцово-кислотный
Напряжение аккумулятора	12 В
Емкость аккумулятора	1,3 А*ч
Объем бака для рабочей жидкости	6 л
Рабочее давление	1,5-4,8 бар
Тип насоса	Диафрагменный
Максимальная производительность насоса	3,2 л/мин
Распылительный шланг	ПВХ 1,2 м
Распылительная трубка	38-66 см
Класс безопасности	III класс
Класс защиты	IP32
Габаритные размеры	540x380x190 мм
Масса	2,73 кг
Максимальная температура рабочей жидкости	+ 43 °С
Температура окружающей среды /	
влажность при эксплуатации	+ 1 °С ... + 45°С / ≤ 80 %
Температура окружающей среды /	
влажность при хранении и транспортировке	0 °С ... + 50 °С / ≤ 80 %



KET 600

ТРИММЕР ЭЛЕКТРИЧЕСКИЙ

Напряжение сети / Частота	220 - 240 В ~ 50 Гц
Потребляемая мощность	600 Вт
Число оборотов на холостом ходу	12000 об/мин
Ширина скашивания	250 мм
Режущий инструмент	леска
Диаметр лески	1,6 мм
Длина шнура питания	0,35 м
Масса	1,7 кг



KHPW 1600FSP

МОЙКА ВЫСОКОГО ДАВЛЕНИЯ

Напряжение сети / Частота	220 - 240 В ~ 50 Гц
Потребляемая мощность	1600 Вт
Рабочее выходное давление	8 МПа / 80 бар
Максимальное выходное давление	11 МПа / 110 бар
Рабочий расход жидкости	370 л/ч
Максимальная температура воды	40 °С
Длина шланга	5 м
Длина шнура питания	5 м
Масса	4,4 кг

ОГЛАВЛЕНИЕ

1 Общие указания	4
2 Технические требования	5
3 Комплектность	5
4 Требования безопасности	5
5 Функциональные элементы	8
6 Подготовка к работе	9
7 Порядок работы	11
8 Техническое обслуживание	12
9 Правила хранения	12
10 Срок службы	13
11 Возможные неисправности и методы их устранения	13
12 Гарантии изготовителя	13
13 Прочая информация	14
1 Жалпы нұсқаулар	15
2 Техникалық талаптар	15
3 Жиынтықтылық	16
4 Қауіпсіздік талаптары	16
5 Функционалдық элементтері	20
6 Жұмысқа дайындау	21
7 Жұмыс тәртібі	22
8 Техникалық қызмет көрсету	24
9 Сақтау шарттары	24
10 Қызметтік мерзімі	24
11 Ықтимал ақаулықтар және оларды жою тәсілдері	25
12 Дайындаушының кепілдіктері	25
13 Өзге ақпарат	26

Наша компания благодарит Вас за Ваш выбор и надеется, что настоящее изделие торговой марки «Kolner» будет полностью отвечать Вашим ожиданиям. Для того, чтобы Ваше изделие прослужило Вам долгое время, необходимо правильно его использовать, хранить и проводить техническое и сервисное обслуживание, в связи с чем настоятельно рекомендуем Вам перед использованием тщательно изучить информацию, изложенную в настоящем руководстве.

УВАЖАЕМЫЙ ПОКУПАТЕЛЬ!

При покупке изделия необходимо удостовериться в его работоспособности, отсутствии механических повреждений, проверить комплектацию и наличие штампа торгующей организации, даты продажи и подписи продавца с номером модели и серийным номером на гарантийном талоне, являющемся неотъемлемой частью настоящего руководства.

Біздің компания Сіздің таңдауыңыз үшін Сізге алғысын білдіреді және «Kolner» сауда таңбасындағы аталған бұйымның Сіздің күтулеріңізге толықтай жауап беретін болады деп үміттенеміз. Сіздің бұйымыңыз Сізге ұзақ уақыт қызмет етуі үшін оны дұрыс қолдану, сақтау және техникалық және сервистік қызмет көрсетуді жүргізіп отыру қажет, осыған байланысты Сізге қолданудың алдында осы нұсқаулықта мазмұндалған ақпаратты мұқият оқып шығуды үзілді-кесілді ұсынамыз.

ҚҰРМЕТТІ САТЫП АЛУШЫ!

Бұйымды сатып алу кезінде оның жұмысқа қабілеттілігіне, механикалық бүлінулердің жоқтығына көз жеткізу, сонымен бірге жиынтықтылықты және осы нұсқаулықтың ажырамасы бөлігі болып табылатын кепілдік талонында үлгінің сериясы мен сериялық нөмірімен сатушы ұйым мөртабанының, сатылған күні мен сатушының қолтаңбасының болуын тексеріп алу қажет.

1 ОБЩИЕ УКАЗАНИЯ

Пила цепная аккумуляторная КССС 10/14,4С (далее пила, электроинструмент, изделие) применяется для распиливания древесины и древесосодержащих материалов толщиной не более 10 см, обрезки сучьев и кустарника.

Изделие имеет бытовое назначение. Цепная пила является источником повышенной опасности, вследствие чего используется защитный верхний кожух, специальный двухсторонний предохранитель от непроизвольного пуска, а также автоматическое отключение при прекращении удерживания выключателя. Обращаем Ваше внимание на то, что данное изделие не предназначено для тяжелых промышленных работ. Использование изделия не по назначению является основанием для отказа в гарантийном ремонте.



Настоятельно рекомендуется ознакомиться со всеми пунктами настоящего руководства по эксплуатации перед использованием изделия во избежание возникновения опасных ситуаций.



Данный знак в маркировке означает наличие в зарядном устройстве двойной изоляции (класс II ГОСТ IEC 60745-1-2011), заземлять изделие не требуется.



Данное изделие соответствует требованиям: Технического регламента Таможенного союза ТР ТС 004/2011 «О безопасности низковольтного оборудования», утвержденный Решением Комиссии Таможенного союза от 16 августа 2011 г. №768; Технического регламента Таможенного союза ТР ТС 010/2011 «О безопасности машин и оборудования», утвержденный Решением Комиссии Таможенного союза от 18 октября 2011г. №

823; Технического регламента Таможенного союза ТР ТС 020/2011 «Электромагнитная совместимость технических средств», утвержденный Решением Комиссии Таможенного союза от 9 декабря 2011г. №879; Технического регламента Таможенного союза ТР ТС 037/2016 «Об ограничении применения опасных веществ в изделиях электротехники и радиоэлектроники», утвержденный Решением Совета Евразийской экономической комиссии от 18 октября 2016 г. №113.



Данное руководство по эксплуатации является неотъемлемой частью изделия. Храните руководство по эксплуатации в течение всего срока службы изделия.



Оборудование соответствует классу безопасности III



При работе с изделием пользуйтесь средствами индивидуальной защиты. В случае необходимости воспользуйтесь респиратором, специальными перчатками и обувью, а также очками и наушниками.



При работе с изделием рекомендуется надевать подходящую одежду, чтобы никакие части не контактировали с изделием и обрабатываемой заготовкой/материалом. Также убедитесь, что на Вас нет ничего, что могло бы помешать работе или вызвать нежелательные последствия.



Уровень шума LWA соответствует требованиям Технического регламента Таможенного союза

Приобретенное вами изделие может иметь некоторые отличия от настоящего руководства, не влияющие на его эксплуатацию.

2 ТЕХНИЧЕСКИЕ ТРЕБОВАНИЯ

Таблица 1

Тип двигателя	Щёточный
Напряжение питания	== = 14.4 В
Скорость движения цепи	5,5 м/с
Длина шины	4" (100 мм)
Шаг зубьев цепи / Толщина зубьев / Количество	1/4" / 1,1 мм / 28
Смазка цепи	Специальное масло для смазки пильных цепей
Автоматическая смазка цепи	нет
Класс защиты	IP 32
Класс безопасности	III класс
Габаритные размеры изделия	39,5x8x18 см
Габаритные размеры кейса	34,5x10x31 см
Масса / Масса с кейсом	1,2 / 2,4 кг

Таблица 2

Технические требования зарядного устройства

Номинальное напряжение	220-240 В ~
Номинальная частота	50 Гц
Номинальная мощность	22 Вт

Выходное напряжение	16,7-17,2 В
Выходной ток	1,3 А
Класс безопасности	II класс
Масса	0,1 кг

3 КОМПЛЕКТНОСТЬ

Таблица 3

Пила цепная аккумуляторная	1 шт.
Руководство по эксплуатации	1 шт.
Шина	1 шт.
Цепь	1 шт.
Чехол для шины	1 шт.
Аккумулятор 14,4 В 1,5 А·ч	2 шт.
Зарядное устройство	1 шт.
Емкость для масла	1 шт.
Пластиковый кейс	1 шт.

4 ТРЕБОВАНИЯ БЕЗОПАСНОСТИ

Безопасная и стабильная работа изделия гарантируется только при соблюдении следующих условий:

4.1 Не используйте изделие для любых иных целей, кроме указанных в данном руководстве по эксплуатации. Эксплуатация, обслуживание и хранение изделия должны осуществляться строго в соответствии с данным руководством по эксплуатации.

4.2 Изделие не предназначено для использования лицами (включая детей) с пониженными физическими, сенсорными или умственными способностями или при отсутствии у них жизненного опыта или знаний, если они не находятся под присмотром или не проинструктированы об использовании изделия лицом, ответственным за их безопасность. Дети должны находиться под присмотром для недопущения игр с изделием. Не допускайте контакта животных с изделием. Не допускайте присутствия детей, животных или посторонних в рабочей зоне.

4.3 Не разрешайте детям контактировать с изделием, даже если оно выключено и отключено от питающей электросети.

4.4 Не погружайте изделие или отдельные его части в воду или другие жидкости.

4.5 Не используйте изделие, если есть риск возгорания или взрыва, например, вблизи легковоспламеняющихся жидкостей и газов.

4.6 Переносите изделие, держа его только за рукоятку, при этом запрещено удерживать палец на выключателе.

4.7 Не переносите изделие во включенном состоянии.

4.8 При работе с изделием пользуйтесь средствами индивидуальной защиты. В случае необходимости воспользуйтесь респиратором, специальными перчатками и обувью, а также очками и наушниками.

4.9 При работе с изделием рекомендуется надевать подходящую одежду, чтобы никакие части не контактировали с изделием и обрабатываемой заготовкой/материалом. Также убедитесь, что на Вас нет ничего, что могло бы помешать работе или вызвать нежелательные последствия.

4.10 Прежде чем нажать на выключатель, убедитесь, что шина и цепь правильно установлены, цепь имеет достаточное натяжение, кожух с шины убран, на цепи достаточное количество смазки, обрабатываемая заготовка/материал достаточно устойчива или зафиксирована.

4.11 При работе крепко удерживайте изделие за обе рукоятки.

4.12 Не используйте поврежденные или сильно изношенные шину или цепь.

4.13 Запрещается устанавливать изделие стационарно (например, зажимать в тиски).

4.14 Ничего, кроме обрабатываемой заготовки/материала, не должно контактировать с движущимися частями изделия.

4.15 Запрещено закрывать вентиляционные отверстия изделия чем-либо или ограничивать доступ воздуха.

4.16 Всегда извлекайте аккумулятор, когда Вы не используете изделие, перед

проведением технического или сервисного обслуживания, а также:

- в случае любых неполадок;
- перед установкой/натяжением/сменой цепи;

- перед чисткой;

- после окончания работ.

4.17 Не пользуйтесь изделием после его падения или если на нем видны какие-либо следы повреждения. Обратитесь в авторизованный сервисный центр для диагностики или ремонта изделия.

4.18 Работа и техобслуживание должны осуществляться регулярно и строго в соответствии с данным руководством. Во время технического обслуживания запрещено использовать чистящие средства, которые могут повредить изделие (бензин и прочие агрессивные вещества).

4.19 Неправильное обращение с изделием может привести к выходу его из строя, причинению вреда пользователю или его имуществу.

ЗАПРЕЩЕНО пользоваться изделием в состоянии алкогольного или наркотического опьянения, а также в иных условиях, мешающих объективному восприятию действительности, и не следует доверять изделие людям в таком состоянии или в таких условиях!

ВНИМАНИЕ! Данное руководство по эксплуатации не может предусмотреть все возможные нештатные ситуации, которые могут возникнуть в процессе эксплуатации данного изделия. Пользователь должен самостоятельно соблюдать меры техники безопасности при работе с изделием!

МЕРЫ ПРЕДОСТОРОЖНОСТИ ПРИ РАБОТЕ С ПИЛОЙ ЦЕПНОЙ АККУМУЛЯТОРНОЙ

Перед первым использованием изделия включите его без нагрузки и дайте поработать несколько минут. Если за это

время Вы услышите посторонний шум, почувствуете повышенную вибрацию или сильный посторонний запах, выключите изделие, и обратитесь в авторизованный сервисный центр для диагностики и ремонта изделия.

Изделие предназначено для эксплуатации с шинами 4" (10 см) и пильной цепью по дереву с 28 звеньями, шагом 1/4" и толщиной звена 1,1 мм. Всегда правильно и надежно фиксируйте шину и цепь, а также обеспечивайте достаточное ее натяжение. Запрещено распиливать металл, пластик, каменную кладку, кирпич, строительные и прочие твердые материалы.

ЗАПРЕЩЕНО устанавливать на изделие иные шины и цепи, не предусмотренные конструкцией или не одобренные изготовителем.

ЗАПРЕЩЕНО использовать сильно изношенные, поврежденные или вызывающие сильную вибрацию шины и цепи, а также с видимыми механическими повреждениями (сколы, трещины, расслоения). Не допускайте контакта шины или цепи с песком или землей, т.к. это приведет к засорению системы смазки и преждевременному износу.

Во время работы не следует сильно давить на пилу, а также наклонять в разные стороны.

При введении шины в уже сделанный пропил крепко удерживайте пилу и будьте предельно внимательны. При работе шина и цепь сильно нагреваются.

ЗАПРЕЩЕНО прикасаться к шине и цепи до момента остановки и полного остывания.

Во избежание перегрева изделия, шины и цепи периодически следует делать перерывы в работе, достаточные для охлаждения.

ЗАПРЕЩЕНО осуществлять заготовку дров и валку гнилых, трухлявых деревьев, а также в условиях недостаточной видимости (сумерки, туман), а также в плохих погодных условиях (сильный ветер, снег, дождь, заморозки).

5 ФУНКЦИОНАЛЬНЫЕ ЭЛЕМЕНТЫ

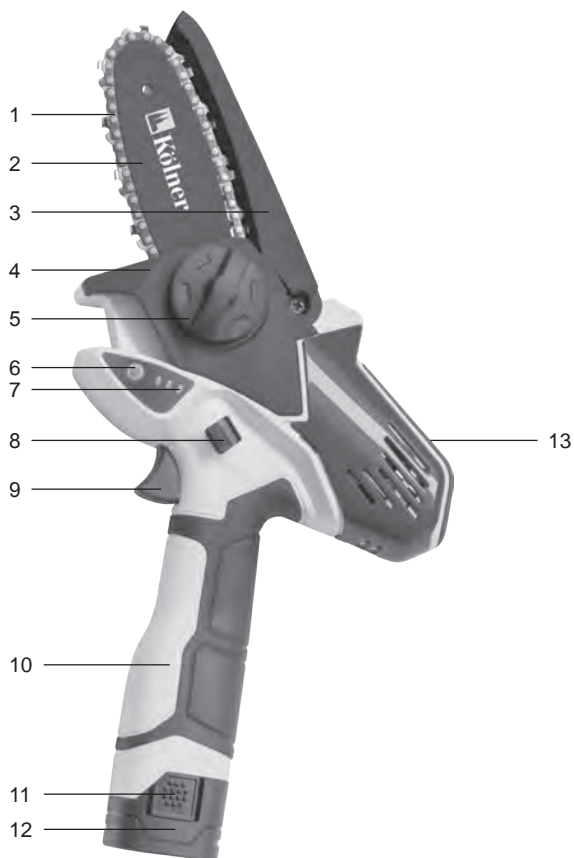

1. Цепь
2. Шина
3. Кожух
4. Крышка привода цепи
5. Фиксатор шины
6. Кнопка индикатора заряда
7. Индикатор заряда
8. Предохранитель от произвольного пуска
9. Выключатель
10. Рукоятка
11. Фиксатор аккумулятора
12. Аккумулятор
13. Место хвата

6 ПОДГОТОВКА К РАБОТЕ













Проверьте целостность аккумуляторного электроинструмента, аккумулятора и зарядного устройства, а также всех кнопок и переключателей.

6.1 Проверка заряда аккумулятора.

6.1.1 О состоянии заряда аккумулятора можно узнать по индикатору (7), расположенному на корпусе пилы. Индикатор активируется при нажатии на соответствующую кнопку.

6.1.2 Нажмите на кнопку индикатора заряда (6) и проверьте состояние заряда аккумулятора по таблице 3.

Таблица 3

Индикатор заряда			Заряд аккумулятора
горит	не горит	мигает	
			67% - 100%
			34% - 66%
			0% - 33%
			Необходимо зарядить аккумулятор

6.1.3 В случае если заряд аккумулятора не превышает 33%, рекомендуется зарядить аккумулятор.

6.2 Подзарядка аккумулятора.

6.2.1 Перед зарядкой аккумулятора настоятельно рекомендуем ознакомиться со всеми пунктами руководства по эксплуатации.

6.2.2 Перед подключением шнура питания зарядного устройства к питающей электросети убедитесь, что параметры электросети соответствуют требованиям, указанным в руководстве по эксплуатации и на самом зарядном устройстве.











6.2.3 Подключить шнур питания зарядного устройства к электросети. Загорается индикатор зеленого цвета.

6.2.4 Отсоедините аккумулятор (12) от электроинструмента путем нажатия фиксатора (11) и установите его в зарядное устройство.



Руководствуясь таблицей 4 контролируйте процесс заряда аккумулятора.

Таблица 4

КРАСНЫЙ индикатор	ЗЕЛЕНЬИЙ индикатор	ПРОЦЕСС
		Зарядное устройство подключено к питающей электросети.
		Аккумулятор подключен. Идет процесс зарядки аккумулятора.
		Аккумулятор полностью заряжен и готов к работе.
		Неисправность аккумулятора.
		Неисправность зарядного устройства.

6.2.5 После окончания зарядки отсоедините аккумулятор от зарядного устройства и отключите шнур питания зарядного устройства от электросети.

ПРИМЕЧАНИЕ: для достижения максимальной емкости и производительности у нового аккумулятора необходимо про-

известии 4-5 циклов полной разрядки и непрерывной зарядки аккумулятора.

6.3 Установка шины и цепи



6.3.1 Вращая фиксатор шины (5) против часовой стрелки, снимите крышку (4).

6.3.2 Оденьте пильную цепь (1) на шину (2) и уложите каждое звено в паз шины.

ВНИМАНИЕ! Убедитесь в правильности расположения цепи. Направление движения цепи указано на шине.

6.3.3 Установите шину на несущий болт. Расположите шину максимально близко к ведущей звезде и оденьте цепь на ведущую звезду.



6.3.4 Переместите шину с цепью в крайнее левое положение и установите крышку (4).

6.3.5 Потянув за шину, установите требуемое натяжение пильной цепи. Установите крышку привода цепи. Вращая фиксатор шины (5), надежно зафиксируйте крышку (без применения инструмента).

6.3.6 От руки свободно проташите цепь по шине. Убедитесь, что цепь легла ровно и правильно в паз на шине, а также что ничего не препятствует ее движению

ПРИМЕЧАНИЕ: Натяжение цепи установлено верно, если в середине шины цепь можно оттянуть на 2-3 мм двумя пальцами при этом цепь можно протянуть вдоль шины вручную. Если цепь не вращается, значит, натяжение слишком сильное. Если слишком слабое, цепь будет провисать снизу шины. При установке новой цепи проверяйте ее натяжение перед каждым использованием пилы. Натяжение цепи непосредственно влияет на производительность и срок ее службы.

ВНИМАНИЕ! Регулярно проверяйте натяжку цепи в процессе работы. Перед проверкой необходимо извлечь аккумулятор из инструмента.

6.4 Смазка цепи

ВНИМАНИЕ! Наносите смазку на цепь перед каждым запуском пилы. Используйте специальное масло для смазки цепи. Запрещено применять отработанное масло.

6.4.1 Выключите пилу и извлеките аккумулятор.

6.4.2 При необходимости произведите очистку пильной цепи

6.4.3 Нанесите равномерно по длине цепи несколько капель специального масла для смазки цепи.

6.4.4 Установите аккумулятор и включите пилу. Смазка распределится по цепи и шине.



7 ПОРЯДОК РАБОТЫ

Изделие предназначено для эксплуатации в умеренном климате при температуре окружающей среды от +1°C до +35°C и относительной влажности воздуха не более 80%.

ВНИМАНИЕ! Перед началом работы проверьте целостность изделия и аккумулятора, правильность сборки и надежность крепления всех узлов.

7.1 Заранее продумайте свою работу с пилой. Не начинайте пилить, пока у вас нет свободного пространства для работы, всех необходимых средств индивидуальной защиты и, в случае валки крупных веток, намеченного пути отхода. Выполните действия, описанные в пункте 6 Подготовка к работе. Удалите камни, ветки, гвозди, провода и прочие инородные предметы из рабочей зоны и с распиливаемой заготовки.

7.2 Подключите аккумулятор к изделию.

7.3 Для включения пилы, удерживая предохранитель (8), нажмите на выключатель (9).

ВНИМАНИЕ! В случае обнаружения в процессе работы недостаточного количества смазки цепи следует незамедлительно прекратить работу и выполнить обслуживание пилы.

7.4 Всегда правильно удерживайте пилу и занимайте безопасное положение во время работы.

7.4.1 Правой рукой удерживайте пилу за основную рукоятку (10), а левой – за дополнительное место хвата (13). Левая рука должна быть прямой, а локоть зафиксирован.

Независимо от способа распиливания никогда не меняйте местами левую и правую руки. Твердо стойте на обеих ногах, немного левее пилы, чтобы ваше тело не находилось на одной линии с работающей цепью.

7.4.2 Обратный удар и втягивание при заземлении возникают, когда цепь внезапно останавливается, будучи зажатой, заземленной или в результате контакта с посторонним объектом внутри древесины, а также при касании концевой частью направляющей шины с распиливаемой заготовкой.

Оба случая приводят к потере контроля над пилой и тяжелым травмам. Во избежание подобных случаев, заранее очистите площадку для работы, удалите посторонние предметы из распиливаемой заготовки и всегда, крепко удерживая пилу, правильно направляйте ее для распила.

ВНИМАНИЕ! Никогда не пилите несколько бревен одновременно. Не пытайтесь пилить кончиком шины.

7.5 Начинайте работу. Во время распила плавно перемещайте пилу, не создавая избыточного давления.

7.6 Если пила цепная электрическая оказалась защемлена или застряла в пропиле, не пытайтесь вытащить ее. Вы можете потерять контроль над пилой, что приведет к травмам и/или повреждениям самой пилы. Выключите пилу, вставьте пластиковый или деревянный клин в пропил и расширяйте его до тех пор, когда пилу уже можно будет легко извлечь.

Снова включите пилу и осторожно введите ее в пропи́л. Не пытайтесь включить пилу, когда она заземлена или застряла в пропи́ле.

7.7 Обрезка сучьев и подрезка деревьев.

ВНИМАНИЕ! Никогда не залезайте на крону дерева для обрезания сучьев. Не стойте на лестницах, платформах, на бревне или в любом положении, в котором вы можете потерять равновесие или контроль над пилой.

7.7.1 Начинайте обрезать ветви и сучья у основания поваленного дерева и двигайтесь к верхушке. Маленькие сучки удаляйте одним распилом.

7.7.2 Будьте готовы к отдаче. Остерегайтесь изогнутых, а также напряженных веток. Постарайтесь, чтобы вас не ударило веткой или пилой, когда напряжение древесных волокон пропадет.

7.7.3 Убирайте ветки с места работы, чтобы не споткнуться о них впоследствии.

7.8 По окончании работы отведите пилу от рабочей зоны.

7.9 Для отключения пилы отпустите выключатель. Дождитесь полной остановки цепи.

7.10 Отсоедините аккумулятор от изделия и произведите техническое обслуживание электроинструмента.

8 ТЕХНИЧЕСКОЕ ОБСЛУЖИВАНИЕ

8.1 После окончания работ необходимо провести очистку изделия от пыли и грязи. Особое внимание необходимо уделить вентиляционным отверстиям.

Для чистки корпуса не следует использовать чистящие средства, которые могут привести к образованию ржавчины на металлических частях изделия или повредить пластиковую поверхность. Протрите корпус изделия влажной мягкой тканью, после чего вытрите насухо.

8.2 Регулярно проверяйте надежность

крепления всех винтов. При обнаружении ослабленного винта немедленно затяните его. В противном случае Вы подвергаете себя риску получения травмы.

9 ПРАВИЛА ХРАНЕНИЯ

ВНИМАНИЕ! Во избежании травм, порчи имущества и прочих непредвиденных ситуаций хранение и транспортировку изделия следует осуществлять только с отключенным аккумулятором. Запрещено хранить и транспортировать изделие с подсоединенным к нему аккумулятором.

9.1 Хранить изделие необходимо при температуре окружающей среды от +5°C до +40°C и относительной влажности воздуха не более 80% в месте, недоступном для детей и животных.

9.2 Во избежание повреждений перевозите изделие только в заводской упаковке. После транспортировки или хранения изделия при пониженной температуре необходимо выдержать его при комнатной температуре не менее двух часов.

9.3 При перевозке, погрузке, разгрузке и хранении изделия следует руководствоваться по эксплуатации, следующими требованиями:

- запрещается подвергать изделие существенным механическим нагрузкам, которые могут привести к повреждению изделия и /или нарушению целостности его упаковки;

- необходимо избегать попадания на упаковку изделия воды и других жидкостей.

9.4 Перед перевозкой или передачей на хранение при отрицательной температуре, бывшего в эксплуатации, изделия необходимо убедиться в том, что в изделии отсутствует вода. Все поверхности изделия должны быть сухими.

9.5 Оберегайте изделие от значительных перепадов температур и воздействия прямых солнечных лучей.

9.6 Неправильная утилизация изделия наносит непоправимый вред окружа-

ющей среде. Не выбрасывайте неисправное изделие, а также отработанные элементы питания вместе с бытовыми отходами. Обратитесь для этих целей в специализированный пункт утилизации. Адреса пунктов приема бытовых изделий, оборудования и отработанных элементов питания на переработку Вы можете получить в муниципальных службах Вашего населенного пункта.

10 СРОК СЛУЖБЫ

Данное изделие при соблюдении всех требований, указанных в настоящем руководстве, должно прослужить не менее 3-х лет.

Изготовитель обращает внимание покупателей, что при эксплуатации изделия в рамках личных нужд и соблюдений правил пользования, приведенных в данном руководстве по эксплуатации, срок службы изделия может значительно превысить указанный в настоящем руководстве.

Изготовитель оставляет за собой право вносить в конструкцию и комплектацию изменения, не ухудшающие эксплуатационные качества изделия.

11 ВОЗМОЖНЫЕ НЕИСПРАВНОСТИ И МЕТОДЫ ИХ УСТРАНЕНИЯ

Если изделие вышло из строя, не следует пытаться отремонтировать его самостоятельно. Настоятельно рекомендуется обратиться в авторизованный сервисный центр.

12 ГАРАНТИИ ИЗГОТОВИТЕЛЯ

Обращаем Ваше внимание, что в течение гарантийного срока изделие будет принято на бесплатное сервисное обслуживание или ремонт при соблюдении следующих условий:

Гарантийные обязательства осуществляются при наличии правильно заполненного гарантийного талона с указанием в

нем даты продажи, серийного номера, печати (штампа) торгующей организации, подписи продавца. При отсутствии у Вас правильно заполненного гарантийного талона мы будем вынуждены отклонить Ваши претензии по качеству данного изделия.

Во избежание недоразумений убедительно просим Вас перед началом работы с изделием внимательно ознакомиться с руководством по эксплуатации.

Обращаем Ваше внимание на исключительно бытовое назначение изделия. Условия гарантии не предусматривают периодическое техническое обслуживание на дому у владельца. Правовой основой настоящих гарантийных условий является действующее законодательство Российской Федерации, в частности, последняя редакция Федерального закона «О защите прав потребителей» и Гражданский кодекс Российской Федерации. Гарантийный срок эксплуатации электронного прибора составляет 12 месяцев, зарядного устройства – 6 месяцев, аккумулятора – 12 месяцев. Этот срок исчисляется со дня продажи через розничную сеть.

Наши гарантийные обязательства распространяются только на неисправности, выявленные в течение гарантийного срока, и обусловленные производственными, технологическими и конструктивными дефектами, т. е. допущенными по вине компании-изготовителя.

12.1 Гарантийные обязательства не распространяются на:

12.1.1 Неисправности изделия, возникшие в результате:

- несоблюдения пользователем предписаний руководства по эксплуатации;
- механического повреждения, вызванного внешним или любым другим воздействием;
- применения изделия не по назначению;
- неблагоприятных атмосферных и внешних воздействий на изделие, таких как

дождь, снег, повышенная влажность, нагрев, агрессивные среды, несоответствие параметров питающей электросети требованиям руководства по эксплуатации;

- использования принадлежностей, расходных материалов и запчастей, не предусмотренных технологической конструкцией данной модели, не рекомендованных или не одобренных производителем.

- попадания внутрь изделия инородных предметов или засорения вентиляционных отверстий большим количеством отходов, таких как пыль и т.п.

12.1.2 Изделия, подвергавшиеся вскрытию, ремонту или модификации неуполномоченными на то лицами.

12.1.3 Неисправности, возникшие вследствие ненадлежащего обращения или хранения изделия, такие как:

- Наличие ржавчины на металлических элементах изделия;

- Сколы, царапины, сильные потертости корпуса, пластиковых частей изделия и др.

12.1.4 Неисправности, возникшие в результате перегрузки изделия, повлекшей выход из строя электродвигателя или других узлов и деталей.

12.1.5 Изделия без читаемого серийного номера.

12.1.6 Расходные материалы, сменные детали, узлы, подлежащие периодической замене, а также аксессуары и комплектующие, поставляемые в комплекте с изделием.

12.1.7 К безусловным признакам перегрузки относятся:

- деформация или оплавление деталей и узлов изделия;

- выход из строя электродвигателя;

- потемнение или обугливание изоляции проводов.

Обращаем Ваше внимание, что доставка изделия в сервисный центр и из него осуществляется конечным потребителем (владельцем) или за его счет.

Техническое освидетельствование изделия на предмет установления гарантийного случая производится только в авторизованном сервисном центре.

Срок службы изделия составляет 3 года

ВНИМАНИЕ! При покупке изделия требуются проверки комплектности и исправности, а также правильного заполнения гарантийного талона.

Список сервисных центров можно узнать у продавца или на сайте **ставр.рф**, **www.stavr-tools.ru**

13 ПРОЧАЯ ИНФОРМАЦИЯ

Импортер: ООО «Омега».

Адрес: 432048, Российская Федерация, Ульяновская область, г.о. город Ульяновск, г. Ульяновск, ул. Локомотивная, зд.14А.

Изготовитель: Сан-Мун Индастриал Ко., Лимитед.

Адрес: 136, Чанганг роад, Джангбей дистрикт, Нинбо, 315033, Китай.

Сделано в КНР

Дата изготовления указана на серийном номере. В соответствии со стандартом изготовителя серийный номер содержит - импортер и номер заказа / месяц год изготовления / порядковый номер изделия.

1 ЖАЛПЫ НҰСҚАУЛАР

Аккумуляторлы тізбекті ара KCCS 10/14,4C (бұдан әрі - электр құралы, бұйым) ағаш және ағаштан жасалған материалдарды, бұтақтарды кесу, отын мен ағаштарды жинау үшін қолданылады. Өнімнің тұрмыстық мақсаты бар. Электр тізбегінің арасы жоғары қауіптің кезі болып табылады, нәтижесінде қысқа электр сымы қолданылады, бұл электр желісінен тез ажыратуға мүмкіндік береді. Назар аударыңыз, бұл өнім ауыр өндірістік жұмыстарға арналмаған. Өнімді басқа мақсаттарда пайдалану кепілдік жөндеуден бас тартуға негіз болып табылады.



Қауіпті жағдайлардың туындауын болдырмау үшін бұйымды пайдалану алдында осы пайдалану жөніндегі нұсқаулықтың

барлық тармақтарымен танысу ұсынылады.



Аталған бұйым келесі талаптарға сәйкес болады: Кедендік одақ Комиссиясының 2011 жылдың 18 қазанындағы №823 Шешімімен бекітілген КО ТР 010/2011 «Машиналар мен жабдықтардың қауіпсіздігі туралы» Кедендік одақтың Техникалық регламентіне; Кедендік одақ Комиссиясының 2011 жылдың 9 желтоқсанындағы №879 Шешімімен бекітілген КО ТР 020/2011 «Техникалық құралдардың электромагниттік үйлесімлілігі туралы» Кедендік одақтың Техникалық регламентіне.



Осы Пайдалану нұсқаулығы бұйымның ажырамас бөлігі болып табылады. Пайдалану жөніндегі нұсқаулықты бұйымның барлық қызметтік мерзімінің ішінде сақтаңыз. Сіз арқылы сатып алынған бұйым осы

нұсқаулықтан оны пайдалануға әсер етпейтін кейбір айырмашылықтарға ие болуы мүмкін.



Жабдық III қауіпсіздік класына сәйкес келеді



Өніммен жұмыс кезінде жеке қорғаныс құралдарын қолданыңыз. Қажет болса, респираторды, арнайы қолғап пен аяқ киімді, көзілдірік пен құлаққапты қолданыңыз.



Өніммен жұмыс кезінде қолайлы киім кию ұсынылады ешқандай бөлік бұйыммен және дайындамамен/материалмен жанаспады. Сондай-ақ, жұмысқа кедергі келтіретін немесе жағымсыз салдарға әкелетін ештеңе жоқ екеніне көз жеткізіңіз.



L_{WA} шудың деңгейі Кеден одағының техникалық регламентінің талаптарына сәйкес келеді

2 ТЕХНИКАЛЫҚ ТАЛАПТАР

1 кесте

Қозғалтқыш түрі	Щетка
Қуат кернеуі	14,4 В
Тізбек жылдамдығы	5,5 м/с
Ара шинасының ұзындығы	4" (100 мм)

Тіс тізбегі қадамы / Тіс қалыңдығы / Саны	1/4" / 1,1 мм / 28
Тізбекті майлау	Аралату тізбектерін майлауға арналған арнайы май
Автоматты тізбекті майлау	Жоқ
Қорғау класы	IP 32
Қауіпсіздік класы	III клас
Өнімнің габариттік өлшемдер	39,5x8x18 см
Істің габариттік өлшемдер	34,5x10x31 см
Салмағы/кейспен салмағы	1,2 / 2,4 кг

2 кесте

Зарядтау құрылғысының техникалық талаптары

Номиналды кернеу	220-240 В ~
Номиналды жиілігі	50 Гц
Номиналды қуаты	22 Вт
Шығу кернеуі	16,7-17,2 В
Шығу тогы	1,3 А
Қауіпсіздік класы	II класс
Салмағы	0,1 кг

3 ЖИЫНТЫҚТЫЛЫҚ

3 кесте

Аккумуляторлы тізбекті ара (аралау шинасы мен тізбегі орнатылған)	1 дана
Пайдалану жөніндегі нұсқаулық	1 дана
Аралату шинасы	1 дана
Тізбегі	1 дана
Шинаның қақпағы	1 дана
Аккумулятор 14,4 В 1,5 А·ч	2 дана

Зарядтау құрылғысы	1 дана
Май сыйымдылығы	1 дана
Пластикалық кейс	1 дана

НАЗАР АУДАРЫҢЫЗ! Өнім батареясыз және зарядтағышсыз жиынтықта жеткізіледі. Толық пайдалану үшін бұйымдар сатып алу қажет аккумулятор және зарядтау құрылғысы ТМ Ставр.

4 ҚАУІПСІЗДІК ТАЛАПТАРЫ

Бұйымның қауіпсіз және тұрақты жұмысына келесі шарттарды сақтау кезінде ғана кепілдік беріледі:

4.1 Электр құралын осы пайдалану жөніндегі нұсқаулықта аталғандардан басқа мақсаттар үшін қолданбау керек. Бұйымды пайдалану, қызмет көрсету және сақтау осы пайдалану жөніндегі нұсқаулыққа қатаң сәйкес жүргізілуі керек.

4.2 Электр құралы физикалық, сенсорлық немесе ойлау қабілеттері төмендеген немесе оларда өмірлік тәжірибе мен білімдері болмаса, немесе егер олар қарауда болмаса немесе оларға олардың қауіпсіздігіне жауапты тұлғалар арқылы құралды қолдану жөніндегі нұсқамалық жүргізілмесе, тұлғалармен балаларды қоса алғанда) қолданылуға арналмаған. Балалардың электр құралымен ойнауына жол бермеу үшін қарауда болулары керек. Жануарлардың электр құралына жанасуларына жол бермеңіз. Жұмыс аймағында балалардың, жануарлардың немесе бөгде тұлғалардың болуларына жол бермеңіз.

4.3 Егер ол тіпті электр желісінен ажыратылған болса да, балалаарға электр құралымен жанасуларына рұқсат бермеңіз.

4.4 Электр құралын немесе оның жекелей бөліктерін суға немесе басқа да сұйықтықтарға батырмаңыз.

4.5 Электр құралын егер жану неме-

се жарылыс қаупі бар болса, мәселен тез тұтанатын сұйықтықтардың немесе газдардың жанында қолданбаңыз.

4.6 Электр құралын тек оның тұтқасынан (немесе табанынан) ұстап қана жылжытыңыз, бұл ретте саусақты ажыратқышта ұстауға тыйым салынады. Электр құралын оның желілік кабелінен ұстай отырып жылжытуға тыйым салынады.

4.7 Электр құралын іске қосулы күйде немесе оның электр желісіне қосылулы жағдайда жылжитпаңыз.

4.8 Жұмысты бастаудың алдында қуат беру параметрлерінің электр құралында және осы нұсқаулықта аталған параметрлерге сәйкес келетіндіктеріне көз жеткізіп алыңыз.

4.9 Электр құралын желіге Сіздің ажыратқыштың СӨНД. күйде тұрғандығына көзіңіз жеткеннен кейін ғана қосыңыз.

4.10 Электр құралымен жұмыс кезінде жеке қорғаныс құралдарын қолданыңыз. Қажет болған жағдайда респираторды, арнайы қолғаптарды және құлаққаптарды қолданыңыз.

4.11 Электр құралымен жұмыс кезінде ешқандай бөліктері электр құралымен және өңделуші дайындамамен/материалмен жанаспайтындай етіп қолайлы киімді кию ұсынылады. Сонымен бірге сізде жұмыске кедергі бола алатын немесе қажетсіз салдарларды шақыра алатын ештеңенің жоқтығына көз жеткізіңіз.

4.12 Ажыратқышты басудың алдында жұмыс құралының (бұрғы, сақа, кесуші төсем, кесуші диск және т.б.) дұрыс орнатылғанына және патронға сенімді қысылғанына, өңделуші дайындаманың/материалдың жеткілікті тұрақты екендігіне немесе бекітілгендігіне, ал қосымша алынбалы тұтқаның (бар болған кезде) дұрыс орнатылғанына көз жеткізіп алыңыз.

4.13 Жұмыс кезінде электр құралын екі қолмен берік ұстаңыз.

4.14 Бүлінген немесе қатты тозған жұмыс

құралын (бұрғы, сақа, кесуші төсем, кесуші диск және т.б.) қолданбаңыз.

4.15 Электр құралын стационарлық (мәселен, қысқыштарға басу) орнатуға тыйым салынады.

4.16 Іске қосылған немесе қуат беру көзіне қосылған электр құралын қараусыз қалдырмаңыз!

4.17 Өңделуші дайындамадан/материалдан басқа ештеңе электр құралының айналушы бөліктеріне жанаспауы керек.

4.18 Электр құралының желдеткіш саңылауларын бірдеңемен жабуға немесе ауаның кіруін шектеуге тыйым салынады.

4.19 Қуат беруші баусымның электр құралымен өңделуші дайындамаға/материалға немесе оны бүлдіруі мүмкін бөгде заттарға тиіп кетуін болдырмаңыз.

4.20 Қуат беру баусымын қызу көздерінен, майдан және өткір заттардан алыс ұстаңыз.

4.21 Электр құралымен жұмыс кезінде жерге тұйықталған заттармен (мәселен, құбыржолдарға, жылыту радиаторларына, газ плиталарына, тоңазытқышқа) жанаспаңыз.

4.22 Электр құралымен ылғалды ортада жұмыс істеу қажет болған кезде қорғаныс ажырату құрылғысымен жабдықталған қуат беру көзін қолданыңыз.

4.23 Электр құралын қуат беру көзінен ажырату кезінде қуат беру баусымының істікшесінен ұстаңыз.

4.24 Сіз оны қолданбаған кезде, техникалық немесе сервистік қызмет көрсетудің алдында, сонымен бірге:

- кез келген ақаулықтар жағдайында;
- жұмыс құралын орнатудың/ауыстырудың алдында;
- тазалаудың алдында;
- қосымша тұтқаны орнатудың/шешудің алдында;

- жұмыс аяқталғаннан кейін әрдайым қуат беру көзінен ажыратып отырыңыз.

4.25 Электр құралын оның құлауынан кейін немесе егер онда бүлінудің қандай да болмасын іздері байқалса, сонымен

бірге қуат беру баусымы мен істікшесі бүлінген кезде қолданбаңыз. Электр құралын диагностикалау немесе жөндеу үшін авторландырылған сервистік орталыққа жүгінізіз.

4.26 Қуат беру баусымы бүлінген кезде қауіптерге жол бермеу үшін оны дайындаушы немесе оның агенті, немесе аналогтік біліктік тұлға ауыстыруы керек. Қуат беру баусымын ауыстыру қолданыстағы тарифқа сай авторландырылған сервистік орталықта жүзеге асырылады.

4.27 Жұмыс және техқызмет көрсету осы нұсқаулыққа қатаң сәйкес және тұрақты жүргізулері керек. Техникалық қызмет көрсету кезінде электр құралын немесе қуат беру баусымын бүлдіруі мүмкін тазартқыш құралдарды (бензин және басқа да агрессивтік заттар) қолдануға тыйым салынады.

4.28 Электр құралын қате ұстау оның істен шығуына, қолданушыға немесе оның мүлігіне зиян келтіруге әкеліп соқтыруы мүмкін.

ТЫЙЫМ САЛЫНАДЫ! Бұйымды алкогольдік немесе есірткілік масаю шарттарында, немесе ақиқатты объективті қабылдауға кедергі жасаушы басқа да шарттарда қолдануға, және құралды осындай күйдегі немесе шарттардағы адамдарға сеніп тапсыруға

НАЗАР АУДАРЫҢЫЗДАР!

Аталған бұйымды алкогольдік немесе есірткілік масайған күйде немесе шындықты объективті қабылдауға кедергіжасайтын басқа да шарттарда қолдануға тыйым салынады, және бұйымды осындай жағдайлардағы және шарттардағы адамдарға сеніп тапсыруға болмайды!

ЕСКЕРТУ! Термоқосқыштың бастапқы күйге кездейсоқ қайтуын шақыратын қауіптерге жол бермеу үшін бұйымға таймер секілді сыртқы құрылғы арқылы қуат берілмеуі керек, немесе қуат берудің

тұрақты іске қосылуы және сөндірілуі орын алатын тізбекпен қосылған болмауы керек.

НАЗАР АУДАРЫҢЫЗ! Аталған пайдалану жөніндегі нұсқаулық осы құралды пайдалану процесінде орын алуы мүмкін штаттық емес оқиғалардың барлығын бірдей қарастыра алмайды. Қолданушы электр құралымен жұмыс істеу кезінде қауіпсіздік техникасы шараларын өздігінен сақтауы керек!

Аккумулятормен жұмыс жасау кезіндегі ҚАУІПСІЗДІК ШАРАЛАРЫ

Өнімді бірінші рет қолданар алдында оны жүктеместен қосыңыз және бірнеше минутқа жіберіңіз. Егер осы уақытта сыртқы шуды естисеңіз, жоғары діріл немесе күшті сыртқы иіс сезінсеңіз, өнімді өшіріп, диагностика және жөндеу үшін қызмет көрсету орталығына хабарласыңыз.

Өнім 10 «(25 см) штангалармен және ағаштан жасалған 40 ара тізбектен, 3/8 шұңқырдан және 1,1 мм қалыңдығымен пайдалануға арналған. Өрқашан штангалар мен тізбекті дұрыс және мықтап бекітіп, жеткілікті кернеуді қамтамасыз етіңіз. Металл, пластмасса, кірпіш, кірпіш, құрылыс және басқа да қатты заттарды көруге тыйым салынады материалдар.

Дизайнда көзделмеген немесе өндіруші мақұлдамаған өнімге басқа жолақтар мен тізбектерді орнатуға тыйым салынады.

Тозған, бүлінген немесе дірілдейтін шиналар мен шынжырларды, сондай-ақ көрінетін механикалық зақымданулармен (чиптер, жарықтар, деламинация) қолдануға тыйым салынады. Жолақтың немесе тізбектің құммен немесе жерге тиюіне жол бермеңіз. Бұл майлау жүйесінің бітелуіне және мерзімінен бұрын тозуға әкеледі.

Жұмыс кезінде аралауға қатты қысым жасамаңыз, сонымен қатар оны әртүрлі бағытта қисайтпаңыз.

Жолақты бұрын кесілген кескішке салу кезінде араны мықтап ұстаңыз және өте сақ болыңыз. Жұмыс кезінде штанга мен шынжыр өте ыстық болады.

Ол толығымен салқындағанша, штанга мен шынжырға тиюге тыйым салынады. Өнімнің, штанганың және шынжырдың қатты қызып кетуіне жол бермеу үшін салқындауға жеткілікті жұмыс уақытылы үзілістер жасаңыз.

Ағашты және шіріген, шіріген ағаштарды кесуге, сондай-ақ көрінбейтін жерлерде (ымырт, тұман), сондай-ақ қолайсыз ауа-райында (қатты жел, қар, жаңбыр, аяз) жинауға тыйым салынады.

5 ФУНКЦИОНАЛДЫҚ ЭЛЕМЕНТТЕРІ

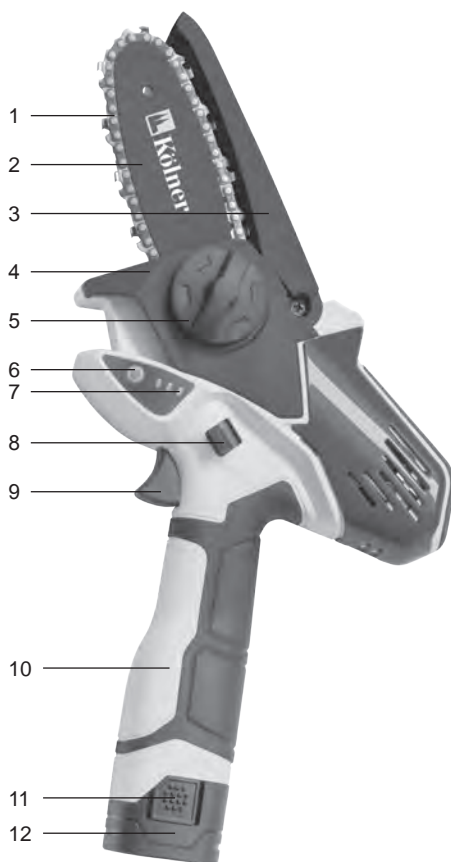

1. Ара тізбегі
2. Ара шинасы
3. Қорғаныс қақпағы
4. Тізбекті жетек қақпағы
5. Шиналар ұстағыш
6. Зарядтау индикаторы түймесі
7. Зарядтау индикаторы
8. Еріксіз іске қосылудан сақтандырғыш
9. Ажыратқыш
10. Тұтқасы
11. Аккумулятор бекіткіші
12. Аккумулятор
13. Қолмен ұстайтын орын

6 ЖҰМЫСҚА ДАЙЫНДАУ

Қайта зарядталатын электр құралының, батареяның және зарядтағыштың, сондай-ақ барлық түймелер мен қосқыштардың тұтастығын тексеріңіз.

6.1 Батарея зарядын тексеру.

6.1.1 Батарея зарядының жай-күйі туралы ара корпусында орналасқан (7) индикатор арқылы білуге болады. Индикатор тиісті түймені басқан кезде іске қосылады.

6.1.2 Зарядтау индикаторының батырмасын басыңыз (6) және 3-кесте бойынша батарея зарядының күйін тексеріңіз.

3-кесте

Зарядтау индикаторы			Аккумулятор заряды
жарқырайды	жарқырамайды	жыпылықтайды	
			67% - 100%
			Батареяны зарядтау керек

6.1.3 Егер батарея заряды 33% - дан аспаса, батареяны зарядтау ұсынылады.

6.2 Батареяны қайта зарядтау.

6.2.1 Батареяны зарядтамас бұрын пайдалану нұсқаулығының барлық тармақтарымен танысуға кеңес береміз.

6.2.2 Зарядтау құрылғысының қуат сымын қоректендіргішке қосар алдында электр желілері электр желісінің параметрлері пайдалану нұсқаулығында және зарядтағыштың өзінде көрсетілген талаптарға сәйкес келетініне көз жеткізіңіз.

6.2.3 Зарядтау құрылғысының қуат сымын

электр желісіне қосу. Жасыл индикатор жанады.

6.2.4 Батареяны (12) электр құралынан басу арқылы ажыратыңыз бекіткіш (11) және оны зарядтағышқа орнатыңыз.



4-кестені басшылыққа ала отырып, батарея зарядының процесін бақылаңыз.

4-кесте

Қызыл индикатор	Жасыл индикатор	ПРОЦЕСС
		Зарядтағыш қуат көзіне қосылған.
		Батарея қосылған. Батареяны зарядтау процесі жүріп жатыр.
		Батарея толық зарядталған және жұмыс істеуге дайын.
		Батареяның ақаулығы.
		Зарядтау құрылғысының ақаулығы.

6.2.5 Зарядтау аяқталғаннан кейін батареяны зарядтағыштан ажыратыңыз және зарядтау құрылғысының қуат сымын электр желісінен ажыратыңыз.

ЕСКЕРТУ: жаңа батареяның максималды сыйымдылығы мен өнімділігіне қол жеткізу үшін 4-5 циклды толық зарядтау және батареяны үздіксіз зарядтау қажет.

6.3 Шина мен тізбекті орнату



6.3.1 Шина бекіткішін (5) сағат тіліне қарсы бұру арқылы қақпақты алыңыз (4).

6.3.2 Ара тізбегін (1) шинаға (2) киіп, әр сілтемені шинаның ойығына салыңыз.

НАЗАР аударыңыз! Тізбектің дұрыс орналасқанына көз жеткізіңіз. Тізбектің қозғалыс бағыты шинада көрсетілген.

6.3.3 Шинаны болтқа орнатыңыз. Шинаны жетекші жұлдызға мүмкіндігінше жақын орналастырыңыз және тізбекті жетекші жұлдызға киіңіз.



6.3.4 Тізбегі бар шинаны сол жаққа жылжытыңыз және орнатыңыз қақпақ (4).

6.3.5 Шинаны тартып, аралау тізбегінің қажетті кернеуін орнатыңыз. Тізбектің жетек қақпағын орнатыңыз. Шина бекіткішін (5) бұрап, қақпақты мықтап бекітіңіз (құралды қолданбай).

6.3.6 Шынжырды шинадан қолмен еркін сүйреңіз. Тізбектің шинадағы ойыққа біркелкі және дұрыс салынғанына,

сондай-ақ оның қозғалысына ештеңе кедергі келтірмейтініне көз жеткізіңіз

ЕСКЕРТПЕ: егер шинаның ортасында болса, тізбектің кернеуі дұрыс орнатылады тізбекті екі саусақпен 2-3 мм созуға болады, ал тізбекті созуға болады-шинаның бойымен қолмен шайқаңыз. Егер тізбек айналмаса, онда кернеу тым күшті. Егер ол тым әлсіз болса, тізбек шинаның түбінен шығады. Жаңа тізбекті орнатқан кезде, араны әр қолданар алдында оның кернеуін тексеріңіз. Тізбектің кернеуі өнімділікке және оның қызмет ету мерзіміне тікелей әсер етеді.

6.4 Майлау тізбегі

НАЗАР АУДАРЫҢЫЗ! Араны әр іске қоспас бұрын майды тізбекке жағыңыз. Тізбекті майлау үшін арнайы майды қолданыңыз. Пайдаланылған майды қолдануға тыйым салынады.

6.4.1 Араны өшіріп, батареяны шығарып алыңыз.

6.4.2 Қажет болса, аралау тізбегін тазалаңыз

6.4.3 Арнайы тамшылардың бірнеше тізбегін ұзындығы бойынша біркелкі жағыңыз тізбекті майлау үшін майлар.

6.4.4 Батареяны орнатыңыз және араны қосыңыз. Майлау тізбек пен шинаға бөлінеді.



7 ЖҰМЫС ТӘРТІБІ

Өнім қоршаған ортаның температурасы +1°C-тан +35°C-қа дейін және

ауаның салыстырмалы ылғалдылығы 80% - дан аспайтын қоңыржай климатта пайдалануға арналған.

НАЗАР АУДАРЫҢЫЗ! Жұмысты бастамас бұрын, өнім мен батареяның тұтастығын, құрастырудың дұрыстығын және барлық түйіндердің Бекітілу сенімділігін тексеріңіз.

7.1 Арамен жұмысыңыз туралы алдын-ала ойлаңыз. Әзірге кесуді бастамаңыз сізде жұмыс істеу үшін бос орын жоқ, барлық қажетті жеке қорғаныс құралдары және үлкен бұтақтарды кесу жағдайында, жоспарланған кету жолы. 6-тармақта сипатталған қадамдарды орындаңыз жұмысқа дайындық. Жұмыс аймағынан және кесілген дайындамадан тастарды, бұтақтарды, тырнақтарды, сымдарды және басқа да бөгде заттарды алыңыз.

7.2 Батареяны өнімге қосыңыз.

7.3 Сақтандырғышты ұстап тұрып, араны қосу үшін (8) Ажыратқышты басыңыз (9).

НАЗАР АУДАРЫҢЫЗ! Егер жұмыс барысында майлау тізбегінің жеткіліксіз мөлшері анықталса, жұмысты дереу тоқтатып, араға қызмет көрсету керек.

7.4 Өрқашан араны дұрыс ұстаңыз және жұмыс кезінде қауіпсіз позицияға ие болыңыз.

7.4.1 Араны оң қолыңызбен негізгі тұтқадан (10), ал сол қолыңызбен қосымша ұстау үшін (13) ұстаңыз. Сол қол түзу, ал шынтақ бекітілген болуы керек.

Кесу әдісіне қарамастан, сол және сол жақтарын ешқашан өзгертпеңіз оң қол. Қатты стойте екі аяғын басып, сәл солға қарай аралар үшін сіздің денесі жоқ болған бір сызық жұмысшы шынжыр.

7.4.2 Қысу кезінде кері соққы және тарту тізбек кенеттен тоқтаған кезде, қысылып, қысылып немесе ағаш ішіндегі бөгде затпен жанасу нәтижесінде, сондай-ақ кесілген дайындамасы бар Бағыттаушы шинаның соңғы бөлігіне тигенде пайда болады.

Екі жағдай да тізбекті бақылауды жоғалтуға және ауыр жарақаттарға әкеледі. Мұндай жағдайларды болдырмас үшін, жұмыс алаңын алдын-ала тазалаңыз, араланған дайындамадан бөгде заттарды алып тастаңыз және әрдайым араны мықтап ұстап, оны кесу үшін дұрыс бағыттаңыз.

НАЗАР АУДАРЫҢЫЗ! Ешқашан бір уақытта бірнеше журналды кесіп алмаңыз. Шинаның ұшын кесуге тырыспаңыз.

7.5 Жұмысты бастаңыз. Кесу кезінде араны артық қысым жасамай жайлап жылжытыңыз.

7.6 Егер тізбекті электр арасы қысылып қалса немесе кептеліп қалса кесу, оны шығаруға тырыспаңыз. Сіз араны бақылауды жоғалтуыңыз мүмкін, нәтижесінде араның өзі жарақат алады және/немесе зақымдалады. Араны өшіріңіз, кесуге пластик немесе ағаш сына салыңыз және араны оңай алып тастауға болатын уақытқа дейін кеңейтіңіз.

Араны қайтадан қосыңыз және оны кесуге мұқият енгізіңіз. Ара қысылған немесе кесілген кезде оны қосуға тырыспаңыз.

7.7 Бұтақтарды кесу және ағаштарды кесу.

НАЗАР АУДАРЫҢЫЗ! Ешқашан бұтақтарды кесу үшін ағаштың тәжіне көтерілмеңіз. Баспалдақтарда, платформаларда, бөренелерде немесе сіз тепе-теңдікті немесе араны бақылауды жоғалтуыңыз мүмкін кез-келген позицияда тұрмаңыз.

7.7.1 Құлаған ағаштың түбінде бұтақтар мен бұтақтарды кесіп, жоғарғы жағына қарай жылжытыңыз. Кішкентай түйіндерді бір аралаумен алып тастаңыз.

7.7.2 Қайтаруға дайын болыңыз. Иілген, сондай-ақ кернеулі бұтақтардан сақ болыңыз. Ағаш талшықтарының кернеуі жоғалған кезде сізді бұтақпен немесе арамен ұрмауға тырысыңыз.

7.7.3 Кейіннен олар туралы сүрінбеу

үшін бұтақтарды жұмыс орнынан алып тастаңыз.

7.8 Жұмыс аяқталғаннан кейін араны жұмыс аймағынан алыңыз.

7.9 Араны ажырату үшін Ажыратқышты босатыңыз. Тізбектің толық тоқтауын күтіңіз.

7.10 Батареяны өнімнен ажыратыңыз және электр құралына техникалық қызмет көрсетіңіз.

8 ТЕХНИКАЛЫҚ ҚЫЗМЕТ КӨРСЕТУ

8.1 Жұмыс аяқталғаннан кейін бұйымды шаң мен ластанулардан тазалауды жүргізіп отыру қажет. Желдеткіш саңылауларға ерекше назар аудару қажет. Корпусы тазалау үшін бұйымның металл бөліктерінде тотықтардың түзілуіне немесе пластик беттің бүлінуіне әкеліп соқтыруы мүмкін тазартқыш құралдарды қолданбау керек. Бұйымның корпусын дымқыл жұмсақ шүберекпен сүртіңіз, содан кейін құрғатып сүртіңіз.

8.2 Пайдалану процесінде көмір шөткелері тозуға бейім болады. Көмір шөткелерін өз уақытында ауыстырып отыру электр құралының қызметтік мерзімін айтарлықтай ұзартады. Оларды ауыстыру үшін авторландырылған сервистік орталыққа жүгініңіз.

9 САҚТАУ ШАРТТАРЫ

9.1 Бұйымды 0°C-тан+40°C-қа дейінгі температура кезінде және 80%-дан аспайтын ауаның салыстырмалы ылғалдылығы кезінде, балалар мен жануарларға қолжетімді емес жерлерде сақтау қажет.

9.2 Бүлінулерге жол бермеу үшін бұйымды тек зауыттық қаптамада тасымалдаңыз. Тасымалдаудан және бұйымды төмендетілген температурада сақтаудан кейін оны бөлме температурасында кем дегенде екі сағаттай ұстау қажет.

9.3 Бұйымды тасымалдау, тиеу, түсіру

және сақтау кезінде пайдалану жөніндегі нұсқаулықта айтылғандардан басқа, келесі талаптарды басшылыққа алу керек:

- бұйымның бүлінуіне және/немесе оның қаптамасы бүтіндігінің бұзылуына әкеліп соқтыруы мүмкін әлеулі механикалық жүктемелерге бұйымды ұшыратуға тыйым салынады;

- бұйымның қаптамасына судың және басқа да сұйықтықтардың тиіп кетуіне жол бермеу қажет.

9.4 Бұрын пайданудан болған бұйымды тасымалдаудың немесе теріс температурада сақтауға берудің алдында бұйымда судың жоқтығына көз жеткізу қажет. Бұйымның барлық беттері құрғақ болулары керек.

9.5 Бұйымды температураның елеулі айырмаларынан және күннің тікелей сәулелерінің әсерінен қорғаңыз.

9.6 Бұйымды қате кәдеге жарату қоршаған ортаға орны толмас зиян келтіреді. Ақаулы бұйымды, сонымен бірге қуат берудің пайдаланылған элементтерін тұрмыстық қалдықтармен бірге лақтырмаңыз. Осы мақсаттар үшін мамандандырылған кәдеге жарату бекетіне жүгініңіз. Сіз тұрмыстық бұйымдарды, жабдықтарды және қуат берудің пайдаланылған элементтерін қабылдау бекеттерінің мекенжайларын Сіз тұратын елді мекендегі муниципалдық қызметтерден ала аласыз.

10 ҚЫЗМЕТТІК МЕРЗІМІ

Аталған бұйым осы нұсқаулықта көрсетілген барлық талаптарды сақтау кезінде кем дегенде 3 жыл қызмет етуі керек.

Дайындаушы сатып алушылардың назарын бұйымды тұрмыстық мұқтаждықтардың аясында пайдалану және осы пайдалану жөніндегі нұсқаулықта келтірілген қолдану ережелерінің сақталуы кезінде

бұйымның қызметтік мерзімінің осы нұсқаулықта көрсетілгеннен айтарлықтай асып кететіндігіне аударды.

Дайындаушы өзіне бұйымның пайдаланушылық сапасын нашарлатпайтын құрылымы мен жиынтықтылауына өзгерістер енгізу құқығын қалдырады.

11 ЫҚТИМАЛ АҚАУЛЫҚТАР ЖӘНЕ ОЛАРДЫ ЖОЮ ТӘСІЛДЕРІ

Егер құрал істен шықса, оны ездiгiңiздeн жeндeугe тырыспаңыз. Авторландырылған сервистік орталыққа жүгiнy үзiлдi-кесiлдi ұсынылады.

12 ДАЙЫНДАУШЫНЫҢ КЕПІЛДІКТЕРІ

Сіздің назарыңызды кепілдікті мерзімінің ішінде келесі шарттардың сақталулары кезінде бұйымның тегін сервистік қызмет көрсетуге немесе жөндеуге қабылданатын болатындығына аударамыз: кепілдікті міндеттемелер онда сатылған күні, сериялық нөмірі, сатушы ұйымның мөрі (мөртабаны), сатушының қолтаңбасы көрсетілумен кепілдік талоны дұрыс толтырылған кезде жүзеге асырылады. Сізде дұрыс толтырылған кепілдік талоны болмаған кезде біз Сіздің аталған бұйымның сапасы бойынша талаптарыңыздан бас тартуға мәжбүр боламыз. Түсінбеушіліктерге жол бермеу үшін Сізден бұйыммен жұмысты бастаудың алдында пайдалану жөніндегі нұсқаулықпен мұқият танысып шығуды өтінеміз.

Сіздің назарыңызды бұйымның тек тұрмыстық тағайындалуына аударамыз. Кепілдік шарттары иегердің үйінде кезеңдік техникалық қызмет көрсетуді қарастырмайды.

Осы кепілдікті шарттардың құқықтық негіздемесі Ресей Федерациясының қолданыстағы заңнамасы, әсіресе, «Тұтынушылардың құқықтарын қорғау туралы» Федералдық заңы және Ре-

сей Федерациясының Азаматтық кодексі болып табылады. Бұйымның кепілдікті мерзімі 12 ай, зарядтағыш 6 ай, батарея 12 ай. Бұл мерзім бөлшек желі арқылы сатылған күнінен бастап саналады. Біздің кепілдікті міндеттемелер кепілдікті мерзімнің ішінде анықталған, және өндірістік, технологиялық және конструктивтік, яғни, дайындаушы-компанияның кінәсі бойынша жол берілген ақаулармен шартта ақаулықтарға ғана таралады.

12.1 Кепілдікті міндеттемелер келесілерге таралмайды:

12.1.1 Келесілердің нәтижесінде орын алған ақаулықтарға;

- қолданушы арқылы пайдалану жөніндегі нұсқаулықтағы нұсқамалардың сақталмауы;

- сыртқы немесе кез келген басқа әсермен шақырылған механикалық бүлінудерге;

- бұйымды тағайындалуы бойынша қолданбауға;

- бұйымға жаңбыр, қар, жоғары ылғалдылық, қызу, агрессивтік орталар, электр желісінің қуат беруші параметрлерінің пайдалану жөніндегі нұсқаулықтың талаптарына сәйкессіздігі секілді жағымсыз атмосфералық және сыртқы әсерлерге;

- аталған үлгінің технологиялық құрылымында қарастырылмаған, өндірушімен ұсынылмаған немесе мақұлданбаған керек-жарақтардың, шығын материалдарының және қосалқы бөлшектердің қолданылуына;

- бұйымның ішіне бөгде заттардың ішіне кіріп кетуіне немесе желдеткіш саңылаулардың шаң және т.б. секілді үлкен мөлшердегі қалдықтармен бітеліп қалуларына.

12.1.2 Уәкілетті емес тұлғалармен ашуға, жөндеуге немесе түрлендіруге ұшыраған бұйымға.

12.1.3 Келесідей бұйымды лайықсыз қолданудың немесе сақтаудың салдарынан орын алған ақаулықтарға:

- Бұйымның металл элементтерінде тотықтардың болуы;

- Желілік кабелдің үзілулері мен кесіктері;

- Сызаттар, жарықшақтар, корпустың, бұйымның пластик бөліктерінің күшті үйкелістері және бас.

12.1.4 Бұйымның асқын жүктелуінің нәтижесінде электрлі қозғалтқыштың немесе басқа да түйіндер мен бөлшектердің істен шығуына әкеліп соқтырған ақаулықтарға;

12.1.6 Мезгілдік ауыстырып отыруға жататын шығын материалдарына, алынбалы бөлшектерге, түйіндерге, сонымен бірге электр құралымен жиынтықта жеткізілетін керек-жарақтар мен толымдаушыларға.

12.1.7 Асқын жүктелудің мінсіз белгілеріне жататындар:

- бұйымның бөлшектері мен түйіндерінің деформациялануы мен балқуы;

- ротор мен қозғалтқыш статорының бір уақытта істен шығуы;

- сымдардың оқшаулағыштарының қараюы немесе күйі.

Сіздің назарыңызды бұйымды сервистік орталыққа жеткізу соңғы тұтынушы (иегері) арқылы немесе оның есебінен жүзеге асырылатындығына аударамыз. Құралға кепілдікті жағдайды орнату бойынша техникалық куәландыру тек авторландырылған сервистік орталықта жүргізіледі.

Құралдың қызметтік мерзімі 3 жылды құрайды

НАЗАР АУДАРЫҢЫЗ! Бұйымды сатып алу кезінде жиынтықтылықты және жарамдылықты, сонымен бірге кепілдік талонының дұрыс толтырылуын тексеріңіз. Сервистік орталықтардың тізімін сатушыдан немесе **ставр.пф**, **www.stavr-tools.ru** сайтынан білуге болады.

13 ӨЗГЕ АҚПАРАТ

Импортер/шағымдарды қабылдауға

уәкілетті ұйым: «Омега» ЖШҚ

Мекен-жай: 432048, Ресей Федерациясы, Ульяновск облысы, қ.о. Ульяновск қаласы, Ульяновск қ., Локомотивная көш., ғим.14А.

Дайындаушы: Сан-Мун Индастриал Ко., Лимитед

Мекен-жай: 136, Чангянг роад, зона С, Нинбо Янгбей Инвестмент Пиониринг Центр, Нинбо, Қытай

ҚХР жасалған.

Дайындалған күні сериялық нөмірде көрсетілген. Дайындаушының стандартына сәйкес сериялық нөмір келесілерден тұрады: тапсырыс нөмірі / дайындалған айы мен жылы / бұйымның топтамдағы реттік нөмірі.